

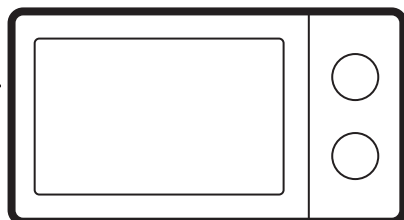

Electrolux



electrolux.com/register



EMS4253TBK
EMSD253TBY
KMS4253TBK
KMSD253TB
KMSD253TB
KMSD253TBH
LMS4253TBH
LMS4253TBK
LMS4253TBW

LMS4253TBX
MCC3725K
Y4SM25TBK

SQ Udhëzimet për përdorim Mikrovalë	2
BG Ръководство за употреба Микровълнова фурна	18
CA Manual d'usuari Microones	35
HR Upute za uporabu Mikrovalna pećnica	50
CS Návod k použití Mikrovlnná trouba	65
ET Kasutusjuhend Mikrolaineahi	80
FR Notice d'utilisation Four à micro-ondes	95
KA მომხმარებლის სახელმძღვანელო მიკროტალღური ღუმელი	111
EL Οδηγίες Χρήσης Φούρνος μικροκυμάτων	129
HU Használati útmutató Mikrohullámú sütő	146
KK Қолдану туралы нұсқаулары Микротолқынды пеш	162
LV Lietošanas instrukcija Mikroviļņu krāsns	178
LT Naudojimo instrukcija Mikrobangų krosnelė	193
MK Упатство за ракување Микробранова печка	209
PL Instrukcja obsługi Kuchenka mikrofalowa	226
PT Manual de instruções Forno microondas	242
RO Manual de utilizare Cuptor cu microunde	258
RU Инструкция по эксплуатации Микроволновая печь	274
SR Упутство за употребу Микроталасна пећница	292
SK Návod na používanie Mikrovlnná rúra	309
SL Navodila za uporabo Mikrovalovna pečica	325
ES Manual de instrucciones Horno de microondas	340
UK Інструкція Мікрохвильова піч	356

Rezervohet mundësia e ndryshimeve.

1. INFORMACIONI I SIGURISË.....	2	8. FUNKSIONE SHITESË.....	14
2. UDHËZIMET PËR SIGURINË.....	5	9. UDHËZIME DHE KËSHILLA.....	14
3. INSTALIMI.....	6	10. KUJDESI DHE PASTRIMI.....	15
4. PËRSHKRIMI I PRODUKTIT.....	8	11. ZGJIDHJA E PROBLEMEVE.....	16
5. PËRPARA PËRDORIMIT TË PARË.....	9	12. EFIKASITET ENERGJIE.....	17
6. PËRDORIMI I PËRDITSHËM.....	10	13. SHQETËSIME MJEDISORE.....	17
7. PËRDORIMI I AKSESORËVE.....	13		

1. ⚠ INFORMACIONI I SIGURISË

Përpara instalimit dhe përdorimit të kësaj pajisjeje, lexoni me kujdes udhëzimet e dhëna. Prodhuesi nuk është përgjegjës për lëndimet apo dëmet si rezultat i instalimit apo përdorimit të papërshtatshëm.

Gjithmonë mbajini udhëzimet në një vend të sigurt dhe ku mund të arrihen lehtë për t'iu referuar në të ardhmen.

1.1 Siguria e fëmijëve dhe personave vulnerabël

⚠ PARALAJMËRIM!

Rrezik mbytjeje, plagosjeje ose gjymtimi të përhershëm.

- Kjo pajisje mund të përdoret nga fëmijë të moshës 8 vjeç e sipër dhe persona me aftësi të kufizuara fizike, ndijimesh ose mendore ose që nuk kanë eksperiencë dhe njohuri, nëse këta mbahen nën mbikëqyrje ose udhëzohen për përdorimin e sigurt të pajisjes dhe i kuptojnë rreziqet e përdorimit. Fëmijët nga nën 8 vjeç dhe personat me aftësi të kufizuara shumë të theksuara dhe komplekse duhet të mbahen larg nga pajisja, përveçse kur mbahen nën monitorim të vazhdueshëm.
- Fëmijët duhet të monitorohen për t'u siguruar se nuk luajnë me pajisjen.
- Mbajeni të gjithë paketimin larg nga fëmijët dhe hidheni atë siç kërkohet.
- PARALAJMËRIM: Pajisja dhe pjesët e saj të

arritshme nxehen gjatë përdorimit. Mbajini fëmijët dhe kafshët shtëpiake larg pajisjes gjatë kohës që ajo është në përdorim dhe kur ftohet.

- Nëse pajisja ka një mekanizëm për sigurinë e fëmijëve, ai duhet aktivizuar.
- Fëmijët nuk duhet të kryejnë pastrimin dhe mirëmbajtjen e pajisjes pa mbikëqyrje.

1.2 Siguria e përgjithshme

- Kjo pajisje përdoret vetëm për gatim.
- Kjo pajisje është krijuar për përdorim shtëpiak në ambient të brendshëm.
- Kjo pajisje mund të përdoret në zyra, dhoma hoteli, dhoma bujtine, dhoma hoteli rural, si dhe në vende të ngjashme ku përdorimi nuk tejkalon (mesatarisht) nivelet e përdorimit shtëpiak.
- PARALAJMËRIM: Pajisja dhe pjesët e saj të arritshme nxehen gjatë përdorimit. Duhet të keni kujdes që të shmangni prekjen e elementeve ngrohëse.

- PARALAJMËRIM: Vetëm një person i kualifikuar mund të kryejë ndonjë shërbim ose riparim që përfshin heqjen e një mbulese, e cila jep mbrojtje kundër ekspozimit ndaj energjisë së mikrovalës.
- PARALAJMËRIM: Nëse dera ose vulat e derës janë dëmtuar, pajisja nuk duhet të vendoset në punë derisa të riparohet nga një person i kualifikuar.
- PARALAJMËRIM: Mos ngrohni lëngje dhe ushqime të tjera në enë të mbyllura. Ata kanë gjasa të shpërthejnë.
- Për të shmangur rreziqet elektrike, nëse kabloja e energjisë elektrike është e dëmtuar, ajo duhet ndërruar nga prodhuesi, qendra e autorizuar e shërbimit ose persona me kualifikim të ngjashëm.
- Përpara se të kryeni shërbim mirëmbajtjeje, çaktivizoni pajisjen dhe hiqni spinën nga priza.
- Përdorni gjithmonë doreza furre për të hequr ose për të futur aksesorët ose enët për furrë.
- Mos e përdorni pajisjen me anë të një kohëmatësi të jashtëm ose një sistemi të veçantë të telekomandës.
- Enët metalike për ushqime dhe pije nuk lejohen gjatë gatimit me mikrovalë.
- Përdorni vetëm enë të përshtatshme për përdorim në furra me mikrovalë.
- Kur nxehni ushqime në enë plastike ose letre, mos ia ndani sytë pajisjes, sepse mund të ndizet ndonjë flakë.
- Pajisja është projektuar për ngrohjen e ushqimit dhe pijeve. Tharja e ushqimit ose veshjeve dhe ngrohja e jastëkëve ngrohës, shapkave, sfungjerëve, leckave të lagura dhe të ngjashme mund të çojnë në rrezik dëmtimi, ndezjeje ose zjarri.
- Nëse lëshohet tym, fikeni ose hiqeni pajisjen nga priza dhe mbajeni derën të mbyllur në mënyrë që të mbytni flakët.
- Ngrohja e pijeve në mikrovalë mund të rezultojë në vlimin e vonuar shpërthyes. Duhet pasur kujdes gjatë punës me enën.
- Përmbajtja e shisheve të ushqimit dhe kavanozave të ushqimit për fëmijë duhet të trazohen ose të

tunden dhe temperatura të kontrollohet para konsumimit, në mënyrë që të shmangen djegiet.

- Vezët në lëvozhgën e tyre dhe vezët e plota të ziera mirë nuk duhet të nxehen në pajisje pasi ato mund të shpërthejnë, edhe pasi të ketë mbaruar ngrohja me mikrovalë.
- Mosmbajtja e pajisjes në një gjendje të pastër mund të çojë në përkeqësim të sipërfaqes, e cila mund të ndikojë negativisht në jetëgjatësinë e pajisjes dhe mund të rezultojë në një situatë të rrezikshme.
- Temperatura e sipërfaqeve të arritshme mund të jetë e lartë kur pajisja është në punë.

- Mos e aktivizoni pajisjen kur ajo është bosh. Pjesët prej metali në hapësirat e brendshme mund të krijojnë harkim elektrik.
- Pajisja duhet të pastrohet rregullisht dhe të hiqen të gjitha mbetjet e ushqimit.
- Mos përdorni pastrues me avull për të pastruar pajisjen.
- Mos përdorni pastrues gërryes të fortë ose kruajtëse të mprehta metalike për të pastruar derën prej xhami, pasi mund të gërvishtet sipërfaqja, gjë e cila mund të shkaktojë krisjen e xhamit.
- Pajisja duhet të përdoret me derën dekorative të hapur (nëse ka).

2. UDHËZIMET PËR SIGURINË

2.1 Instalimi

PARALAJMËRIM!

Vetëm një person i kualifikuar duhet ta instalojë këtë pajisje.

- Hiqni të gjithë paketimin.
- Mos instaloni ose mos përdorni një pajisje të dëmtuar.
- Ndiqni udhëzimet e instalimit të dhëna me pajisjen.
- Gjithmonë bëni kujdes kur e lëvizni pajisjen sepse është e rëndë. Përdorni gjithnjë doreza sigurie dhe këpucë të mbyllura.
- Mos e tërhiqni pajisjen nga doreza.
- Ruani largësitë minimale nga pajisjet dhe njësitë e tjera.

- Instalojeni pajisjen në një vend të sigurt dhe të përshtatshëm që plotëson kërkesat e instalimit.
- Anët e pajisjes duhet të jenë pranë pajisjeve ose njësiteve me të njëjtën lartësi.

2.2 Lidhja Elektrike

PARALAJMËRIM!

Rrezik zjarri dhe goditjeje elektrike.

- Të gjitha lidhjet elektrike duhen kryer nga një electricist i kualifikuar.
- Pajisja duhet tokëzuar.
- Sigurohuni që parametrat në pllakën e specifikimeve të përkohjnë me vlerat elektrike të rrjetit elektrik.

- Nëse pajisja lidhet me prizën nëpërmjet një kabloje zgjatuese, sigurohuni që kabloja të jetë e tokëzuar.
- Sigurohuni që të mos dëmtoni prizën dhe kablollon elektrike. Kontaktoni me qendrën e shërbimit ose një elektrikist për ndërrimin e kablollon elektrike të dëmtuar.
- Mos e shkëputni pajisjen nga rrjeti duke e tërhequr nga kabloja elektrike. Gjithmonë tërhiqeni kablollon duke e kapur nga spina.

2.3 Përdorimi

⚠ PARALAJMËRIM!

Rrezik plagosjeje, djegiesh dhe goditjeje elektrike ose shpërthimi.

- Mos i ndryshoni specifikimet e pajisjes.
- Mos harroni ta kontrolloni pajisjen gjatë punës.
- Mos ushtroni presion mbi derën e hapur.
- Sigurohuni që vrimat e ajrimit të mos bllokohen.
- Mos e përdorni pajisjen si sipërfaqe pune dhe mos e përdorni pajisjen për të ruajtur brenda ushqim.

2.4 Kujdesi dhe pastrimi

⚠ PARALAJMËRIM!

Rrezik plagosjeje, zjarri ose dëmtimi të pajisjes.

- Përpara mirëmbajtjes, çaktivizoni pajisjen dhe hiqeni spinën nga priza.
- Pastrojeni pajisjen rregullisht për të parandaluar dëmtimin e materialit të sipërfaqes.
- Mos lini të grumbullohen në guarnicionin e derës mbeturina ushqimi apo mbetje ilaçi pastrues.

- Yndyrat dhe ushqimi që mbeten në pajisje mund të shkaktojnë zjarr dhe qark elektrik kur vihet në përdorim funksioni i mikrovalës.
- Pastrojeni pajisjen me copë të butë e të njomë. Përdorni vetëm detergjente neutrale. Mos përdorni produkte gërryese, materiale të ashpra pastruese, tretës ose objekte metalike.
- Nëse përdorni spërkatës për furrën, ndiqni udhëzimet e sigurisë në paketim.

2.5 Shërbimi

- Për të riparuar pajisjen kontaktoni me qendrën e autorizuar të shërbimit. Përdorni vetëm pjesë rezervë origjinale.
- Në lidhje me llambat brenda produktit dhe llambat e pjesëve të këmbimit të shitura veçmas: Këto llamba janë prodhuar për kushte ekstreme fizike në pajisjet elektroshtëpiake, si p.sh. temperaturë, dridhje, lagështirë, ose janë prodhuar për të sinjalizuar informacion rreth statusit të përdorimit të pajisjes. Ato nuk janë prodhuar për t'u përdorur në aplikacione të tjera dhe nuk janë të përshtatshme për ndriçim në ambiente shtëpiake.

2.6 Hedhja e pajisjes

⚠ PARALAJMËRIM!

Rreziku i lëndimit ose mbytjes.

- Shkëputeni pajisjen nga korrenti.
- Priteni kablollon e rrjetit elektrik pranë pajisjes dhe hidheni atë.

3. INSTALIMI

⚠ PARALAJMËRIM!

Referojuni kapitujve për sigurinë.

3.1 Informacion i përgjithshëm

⚠ KUJDES!

Mos e lidhni pajisjen me përshtatës ose kablo zgjatues. Kjo mund të shkaktojë mbingarkesë dhe rrezik zjarri.

⚠ KUJDES!

Lartësia minimale e instalimit është 85 cm.

- Mikrovala është vetëm për përdorim inkaso. Duhet të vendoset në një sipërfaqe të qëndrueshme dhe të sheshtë.
- Bufeja nuk mund të ketë mur prapa vendit ku ndodhet mikrovala.
- Vendosni mikrovalën larg avullit, ajrit të nxehtë dhe spërkatjeve të ujit.

- Nëse mikrovala ndodhet pranë radios ose televizorit, kjo mund të shkaktojë interferenca në marrjen e sinjalit.
- Nëse e transportoni mikrovalën në mot të ftohtë, mos e aktivizoni menjëherë pas instalimit. Lëreni të qëndrojë në temperaturën e dhomës dhe të thithë nxehtësinë.

3.2 Instalimi elektrik

Kjo pajisje ofrohet me spinë dhe kordon elektrik.

Kabli ka një tel tokëzimi me një spinë tokëzimi. Spina duhet të futet në prizën e instaluar dhe të tokëzuar siç duhet. Në rast të një qarku të shkurtër elektrik, tokëzimi zvogëlon rrezikun e goditjes elektrike.

3.3 Instalimi i mikrovalës

1. Kontrolloni nëse përmasat e mobilieve përputhen me distancat e instalimit.

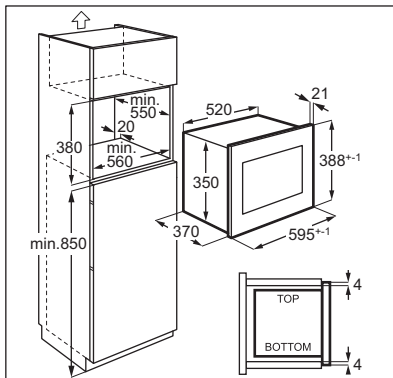
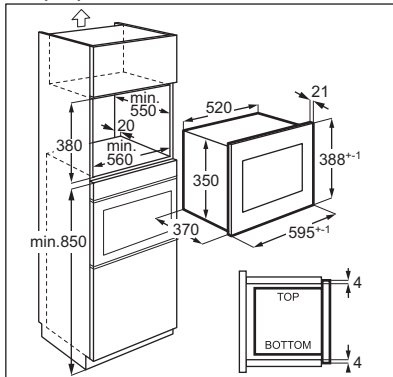

2. Vendoseni shabllonin në fund të dollapit dhe kontrolloni nëse përshtatet. Nëse po, shënoni vendet për vidat. Hiqni shabllonin dhe fiksoni kllapën me vidat (A) në vendin e shënuar.

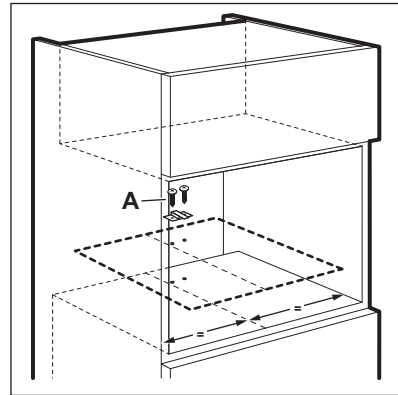

3. Instaloni mikrovalën. Nëse e keni fiksuar kllapën, sigurohuni që ajo të fiksojë pjesën e pasme të pajisjes.

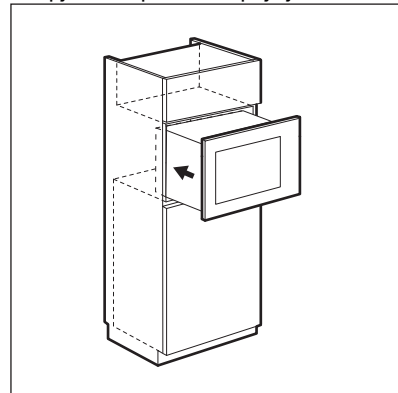

4. Hapni derën dhe fiksoni mikrovalën në dollap me një vidë (B).

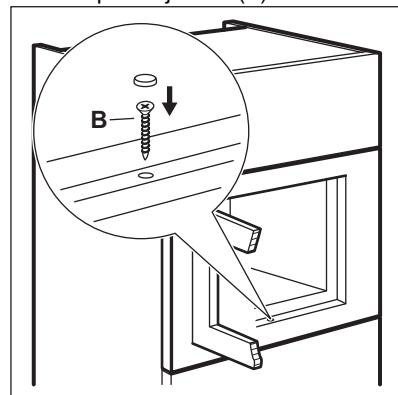

4. PËRSHKRIMI I PRODUKTIT

4.1 Pasqyra e përgjithshme

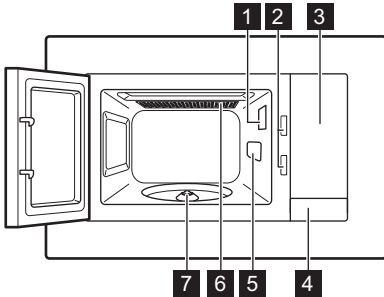



- 1 Llamba
- 2 Sistemi i puthitjes së sigurtë
- 3 Paneli i kontrollit
- 4 Hapësi i derës
- 5 Mbulesa e drejtimit të valëve
- 6 Skara
- 7 Aksii i pllakës së rrotullueshme

i Ky produkt përmbush kërkesat e standardit evropian EN55011. Në përputhje me këtë standard, ky produkt klasifikohet si pajisje e grupit 2 kategoria B. Grupi 2 nënkupton se pajisja qëllimisht krijon energji radiofrekuencash në formë rrezatimi elektromagnetik për trajtimin me nxehtësi të ushqimit. Pajisja e kategorisë B nënkupton se pajisja është e përshtatshme të përdoret në mjedise shtëpiake.

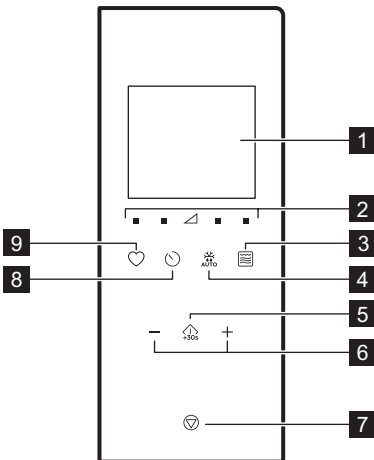
4.2 Paneli i kontrollit



Simboli	Funksion i	Përshkrimi
1	—	Ekrani Tregon cilësimet dhe kohën aktuale.
2	■ ▲	Panelet e cilësimeve të energjisë Lejoni vendosjen e kapacitetit të mikrovalës
3		Panelli i funksionit të skarës Për të vendosur mikrovalën/gatimin e kombinuar/skarën.
4		Shkrijta Për të shkruarë ushqimin sipas peshës.
5		Start / +30 sek Për të ndezur pajisjen ose për të rritur kohën e gatimit për 30 sekonda me fuqi të plotë.
6	—, +	Panelli i cilësimeve Për të vendosur kohën, peshën, temperaturën ose funksionin e gatimit automatik.

Simboli	Funksioni	Përshkrimi
7		Ndal/pastro Për të çaktivizuar pajisjen ose për të fshirë cilësimet e gatimit.
8		Ora Për të caktuar orën/ rikujtesën.
9		E preferuar Për të zgjedhur shpejt një funksion automatik.

4.3 Aksesorët

Seti i pllakës së rrotullueshme

i Gjithnjë përdorni setin e pllakës së rrotullueshme për të përgatitur ushqim në mikrovalë.

Tabaka gatimi prej qelqi dhe mbështetëse e pllakës rrotulluese.

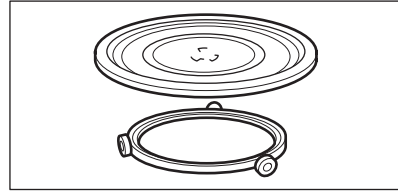

Skarë

- Rafti i poshtëm i skarës

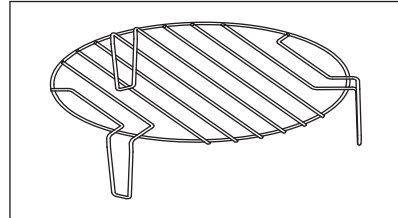

Përdoreni për: gatimin në skarë të ushqimit me intensitet të ulët, gatimin me konveksion

5. PËRPARA PËRDORIMIT TË PARË

⚠ PARALAJMËRIM!

Referojuni kapitujve për sigurinë.

5.1 Heqja e shtresës mbrojtëse

Përpara përdorimit të parë hiqni shtresën mbrojtëse nga korniza.

5.2 Pastrimi fillestar

⚠ PARALAJMËRIM!



Referojuni kapitullit "Kujdesi dhe pastrimi".

- Nxirni nga mikrovala të gjithë aksesorët.
- Pastroni me kujdes zgavrën e furrës me një leckë të butë të lagur.

5.3 Ngrohja paraprake

⚠ PARALAJMËRIM!

Ngrohni paraprakisht pajisjen bosh përpara përdorimit të parë.

1. Shtypni  disa herë për të caktuar funksionin e skarës .
2. Lëreni pajisjen të punojë për 30 min për të hequr erën e shkaktuar nga procesi i prodhimit.
3. Hapeni derën dhe lëreni të ftohet.
4. Pastroni pjesën e brendshme të pajisjes me një leckë të butë të njomë dhe thajeni me kujdes.

Pajisja mund të nxjerrë një erë të keqe dhe tym gjatë disa prej përdorimeve të para. Kjo është normale dhe nuk tregon ndonjë keqfunksionim. Sigurohuni që rrjedha e ajrit në dhomë të jetë e mjaftueshme.

6. PËRDORIMI I PËRDITSHËM

⚠ PARALAJMËRIM!

Referojuni kapitujve për sigurinë.

6.1 Informacione të përgjithshme reth përdorimit të pajisjes

- Pasi ta çaktivizoni pajisjen, lëreni ushqimin për disa minuta.
- Hiqni paketimin e letrës së aluminit, enët metalike etj. përpara se të përgatisni ushqimin.

Gatimi

- Gatujeni ushqimin të mbuluar me një material të përshtatshëm për përdorim në mikrovalë. Gatujeni ushqimin pa kapak vetëm nëse doni që të mbetet krokante.
- Mos i teproni me gatimin e ushqimeve duke zgjedhur fuqi shumë të lartë dhe kohë gatimi shumë të gjatë. Ushqimi mund të thahet, të digjet apo të marrë flakë.
- Mos e përdorni pajisjen për të gatuar vezë në lëvore ose kërmij, sepse ato mund të plaslin. Me vezët e skuqura shpiti fillimisht të verdhat.
- Para gatimit shpojini disa herë me një pirun lëkurën ose lëvoren e patateve, domateve, salsiçeve dhe ushqimeve të ngjashme me qëllim që ato të mos pëlcasin.
- Për ushqimin e ftohtë ose të ngrirë, vendosni një kohë më të gjatë gatimi.
- Ushqimet me salcë duhet të përzihen herë pas here.
- Perimet që kanë strukturë të fortë, si karotat, bizelet ose lulelakra, duhet të zihen në ujë.
- Rrotullojeni copat e mëdha të ushqimit pasi ka kaluar gjysma e kohës së gatimit.
- Nëse është e mundur, pritini zarzavatet në copëza me përmasa të ngjashme.
- Përdorni pjata të sheshta dhe të gjera.
- Mos përdorni enë porcelani, qeramike ose prej balte që kanë bazament pa smalt ose

Enët dhe materialet e përshtatshme për mikrovalë

Materiali / Enët e gatimit	Mikrovalë			Pjekje në skarë
	Shkrirja	Ngruhja	Gatimi	
Qelq dhe porcelan që i reziston furrës pa përbërës metalikë, p.sh. Pyrex, qelq që i reziston nxehtësisë	✓	✓	✓	✓
Qelq dhe porcelan jo për furrë ¹⁾	✓	X	X	X

janë me vrima të vogla, për shembull te dorezat. Brenda këtyre vrimave mund të hyjë lagështira duke bërë që enët të plasariten kur nxehen.

- Pllaka e qelqit është e nevojshme për funksionimin e mikrovalës. Vendosni ushqime ose lëngje mbi të.

Shkrirja e mishit, shpendëve, peshkut

- Vendosni ushqimin e ngrirë, bashkë me mbështjelljen, mbi një pjatë të vogël të kthyer anash me një enë poshtë saj në mënyrë që lëngu i shkrire të mblidhet në enë.
- Rrotullojeni ushqimin pasi të ketë kaluar gjysma e kohës së shkrites. Nëse është e mundur, ndani dhe më pas hiqni copat që kanë filluar të shkrihen.

Shkrirja e gjalpit, pjesë të tortës, kuark

- Mos e shkrihi plotësisht ushqimin në pajisje, por lëri të shkrihen plotësisht në temperaturë dhome. Kjo jep një shkrire edhe më të njëtrajtshme. Hiqni të gjitha ambalazhet metalike apo prej alumini para shkrites.

Shkrirja e frutave, zarzavateve

- Nëse frutat ose zarzavatet duhet të mbeten të pagatuara, mos i shkrihi plotësisht në pajisje. Lëri të shkrihen në temperaturën e dhomës.
- Përdorni një fuqi më të lartë mikrovale për të gatuar frutat dhe zarzavatet pa i shkrire ato më parë.

Ushqime të gatshme

- Mund të përgatisni ushqime të gatshme në pajisje vetëm nëse paketimi i tyre është i përshtatshëm për përdorim në mikrovalë.
- Duhet të ndiqni udhëzimet e prodhuesit të printuara mbi paketim (p.sh. hiqni kapakun metalik dhe shpiti filmin plastik).

Materiali / Enët e gatimit	Mikrovalë			Pjekje në skarë
	Shkrirja	Ngrohja	Gatimi	
Qelqi dhe qeramika e qelqit e bërë nga materiali rezistent ndaj furrës / ngricave (p.sh. Arcoflam), raft për skarë	✓	✓	✓	✓
Qeramike ²⁾ , enë balte ²⁾	✓	✓	✓	x
Plastikë rezistente ndaj nxehtësisë deri në 200 °C ³⁾	✓	✓	✓	x
Karton, letër	✓	x	x	x
Celofan	✓	x	x	x
Film për pjekje me mbyllje të sigurt për mikrovalë ³⁾	✓	✓	✓	x
Enë për skuqje prej metali, p.sh. emalim, çelik i derdhur	x	x	x	✓
Tepsi për pjekje, llak të zi ose të veshura me silikon ³⁾	x	x	x	✓
Tavë për pjekje	x	x	x	✓
Enë gatimi për skuqje, p.sh. pllakë për të thekur bukën	x	✓	✓	x
Ushqimet e gatshme në paketim ³⁾	✓	✓	✓	✓

¹⁾ Pa veshje / dekorime argjendi, ari, platini ose metali

²⁾ Pa përbërës kuarc ose metal, ose glazura që përmbajnë metale

³⁾ Duhet të ndiqni udhëzimet e prodhuesit për temperaturat maksimale.





✓ të përshtatshme

X e papërshtatshme

6.2 Aktivizimi dhe Çaktivizimi i mikrovalës



⚠ KUJDES!

Mos e lini furrën të punojë kur brenda saj nuk ka ushqim.

1. Shtypni  ose  për të vendosur nivelin e fuqisë. Për të zgjedhur nivelin e duhur, shikoni tabelën më poshtë.
2. Shtypni  ose  për të vendosur kohën e gatimit.
3. Shtypni  për të konfirmuar e aktivizuar mikrovalën.

Për të anuluar cilësimet shtypni .

Për të çaktivizuar mikrovalën:

- prisni derisa mikrovala të çaktivizohet automatikisht, kur koha e vendosur përfundon. Ekranin tregon 0:00.
- Hapeni derën. Pajisja ndalon automatikisht. Mbylleni derën dhe shtypni  për të vazhduar gatimin. Përdorni këtë opsion për të kontrolluar ushqimin.
- Shtypni .

 Kur mikrovala çaktivizohet automatikisht, bie një sinjal akustik.

6.3 Tabelat e cilësimit të fuqisë

MIKROVALË

Fuqia e mikrovali ulët	Mes. e ulët	Mes.	Mes. e lartë	I lartë
Ekрани ■ 100 Watt	■ 300 Watt	△ 500 Watt	■ 700 Watt	■ 900 Watt

Pjekja në skarë dhe Gatimi i kombinuar

Shtypni	Ekрани	Cilësimi i fuqisë
		Skarë 100%
1 herë		Skarë 100%
2 herë		Mikrovalë 36% Skarë 64%
3 herë		Mikrovalë 55% Skarë 45%
4 herë	900 WATT	Mikrovalë 100%

6.4 Ndezja e shpejtë

i Koha maksimale e gatimit është 95 minuta.

Mund ta aktivizoni me shpejtësi mikrovalën në mënyrat e mëposhtme.

- Shtypni për të aktivizuar mikrovalën për 30 sekonda me fuqi të plotë. Koha e gatimit ulet me 30 sekonda me çdo shtypje shtesë të butonit.
- Shtypni një herë. Vendosni kohën e gatimit me tastet e Cilësimeve. Shtypni për të aktivizuar mikrovalën në fuqi të plotë.

6.5 Pjekja në skarë dhe Gatimi i kombinuar

Referojuni tabelave të cilësimit të fuqisë.

- Shtypni në mënyrë të përsëritur për të vendosur funksionin e pjekjes në skarë ose Gatimin e kombinuar.
- Shtypni tastet e Cilësimeve për të vendosur kohën.
- Shtypni për të konfirmuar e aktivizuar mikrovalën.

i Një sinjal akustik bie pasi kalon gjysma e kohës së gatimit. Ktheni ushqimin.

6.6 Shkrija

- Shtypni në mënyrë të përsëritur për të zgjedhur një lloj ushqimi.

Simboli	Funksioni
	Shkrija buke
	Shkrija mishi
	Shkrija peshku
	Shkrija perimesh

- Shtypni dhe për të vendosur peshën. Koha vendoset automatikisht.
- Shtypni për të konfirmuar e aktivizuar mikrovalën.

6.7 Gatim me disa etapa

Mund ta konfiguroni pajisjen që të ekzekutojë funksionet në mënyrë të njëpasnjëshme. Gatimi mund të bëhet në deri në tri faza dhe nëse njëra prej tyre është shkrija, ajo duhet të vendoset si faza e parë.

Për shembull: Shkrija dhe ngrohja në mikrovalë:

- Shtypni dhe zgjidhni ushqimin.
- Shtypni ose për të zgjedhur peshën.
- Shtypni ose për të caktuar nivelin e fuqisë.
- Shtypni ose për të vendosur kohën e gatimit.

Për të vendosur fazën e tretë, përsëritni hapat 3 dhe 4.

5. Shtypni për të konfirmuar.

Ekrani numëron mbrapsht kohën. Kur dëgjoni një sinjal akustik gjatë modalitetit të shkrirjes, kthejeni ose rirregulloni ushqimin.

6.8 E preferuar

Ju mund të ruani 3 cilësime Të preferuara.

Përdoreni këtë funksion për të ruajtur një cilësim që e përdorni shpesh me mikrovalën.

1. Çaktoni funksionin dhe parametrat që dëshironi të ruani.

Referojuni procedurës për funksionin që dëshironi të vendosni.

2. Shtypni dhe mbajeni për 2 sekonda. Bie një sinjal akustik.

3. Shtypni për të konfirmuar dhe ruajtur.

Mund të modifikoni të preferuarat e ruajtura.

Shtypni  dhe ndryshoni funksionin ose parametrat duke përdorur të njëjtën procedurë.

Përdorimi i programit Të preferuar

1. Në modalitetin pasiv shtypni disa herë për të zgjedhur cilësimin 1, 2 ose 3.

2. Shtypni për të aktivizuar mikrovalën.

Menyja e preferencave

Gatimi	Pesha	Ekrani
Shkrirje gjalpi	50 g	50 g
	100 g	100 g
	150 g	150 g
	200 g	200 g
	250 g	250 g
Shkrirje çokollate	100 g	100 g
	150 g	150 g
	200 g	200 g
Kek çokollate	1 filxhan	1
	2 filxhanë	2
	3 filxhanë	3
	4 filxhanë	4

7. PËRDORIMI I AKSESORËVE

PARALAJMËRIM!

Referojuni kapitujve për sigurinë.

7.1 Futja e setit të pllakës së rrotullueshme

KUJDES!

Mos gatuani ushqim pa setin e pllakës së rrotullueshme. Përdorni vetëm setin e pllakës së rrotullueshme të dhënë me mikrovalën.

 Mos gatuani kurrë ushqim në tavën prej xhami të gatimit.

1. Vendosni udhëzuesin me rrota rreth aksit të rrotullueshëm.
2. Vendoseni tavën prej xhami të gatimit në udhëzuesin e rrotulluesit.

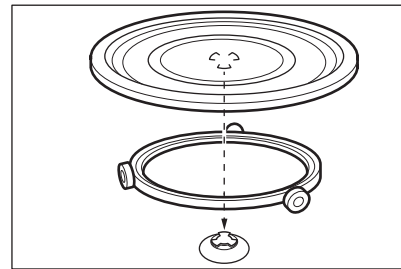

7.2 Vendosni skarën

KUJDES!



Skara nuk mund të përdoret me funksionin e mikrovalës. Ekziston një rrezik i dëmtimit të pajisjes. Përdoreni skarën vetëm me funksionin e Skarës.

Vendoseni skarën në pllakën e rrotullueshme.

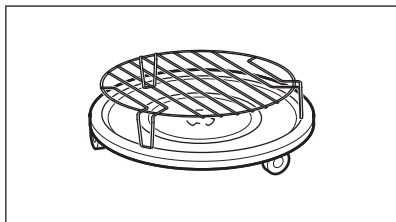



8. FUNKSIONE SHITESË

8.1 Bllokimi i sigurisë për fëmijët

Funksioni i bllokimit të sigurisë për fëmijët parandalon vënien aksidentale në punë të mikrovalës.

Mbani shtypur  për 3 sekonda.
Do të dëgjohet një sinjal akustik.

Kur Bllokimi i sigurisë për fëmijët është aktiv, ekrani tregon .

Për të çaktivizuar Bllokimin e sigurisë për fëmijët shtypni dhe mbani shtypur  për 3 sekonda.

Do të dëgjohet një sinjal akustik.

8.2 Kohëmatësi i kuzhinës

Mund të vendosni maksimumi 95 minuta.

 Kur funksioni i Kohëmatësit të kuzhinës është aktiv, nuk mund të vendoset asnjë program tjetër.

1. Shtypni .
2. Shtypni tastet e Cilësimeve për të vendosur kohën.



Pas 2 sekondash, kohëmatësi fillon automatikisht.



Kohëmatësi ndalon punën kur hapni derën ose vendosni pajisjen në pauzë. Kur vazhdoni gatimin kohëmatësi kthehet në kohën e vendosur më parë.

Kur arrihet koha e vendosur, dëgjohet një sinjal akustik.

8.3 Vendosja e orës



 Mund ta vendosni orën sipas një formati ore 12 ose 24 orësh.

1. Shtypni  derisa të shfaqet formati 12H ose 24H.
2. Shtypni butonat e Cilësimit për të futur sasinë e orëve.
3. Shtypni  për ta konfirmuar.
4. Shtypni butonat e Cilësimit për të futur sasinë e minutave.
5. Shtypni  për ta konfirmuar.

 Nëse nuk dëshironi që ora të jetë e dukshme në ekran, shtypni  derisa ekrani të shfaqë OFF dhe shtypni  për të konfirmuar. Ekran shfaq 00:00 dhe fiket automatikisht pas 5 min.

8.4 Vendosja në heshje e tingullit të prekjës së tasteve

Funksioni lejon të vendosni në heshtje tingullin e prekjës së tasteve.

1. Hapni derën.
2. Shtypni e mbani  dhe shtypni  njëherësh. Shfaqet OFF.
3. Mbyllni derën.

Për të aktivizuar tingullin, përsëritni procedurën më sipër. Shfaqet ON.

9. UDHËZIME DHE KËSHILLA

PARALAJMËRIM!

Referojuni kapitujve për sigurinë.

9.1 Këshilla për gatimin me mikrovalë

Problemi	Zgjidhja
Për sasinë e ushqimit që do të përgatisni nuk gjeni asnjë të dhënë.	Orientohuni sipas një lloji ushqimi të përafërt. Rrisni ose zvogëloni kohëzgjatjen e kohës së gatimit sipas rregullit të mëposhtëm: <ul style="list-style-type: none">• Sasi e dyfishuar është pothuajse e barabartë me dyfishin e kohës.• Sasi e përgjysmuar është e barabartë me gjysmën e kohës.
Produkti është tepër i thatë.	Vendosni kohë më të shkurtër gatimi ose zgjidhni një fuqi më të vogël të mikrovalës.
Ushqimi nuk është shkrirë, nxehur apo gatuar pasi ka kaluar koha.	Vendosni kohë më të gjatë gatimi ose vendosni një fuqi më të madhe. Vini re se enët e mëdha kanë nevojë për më shumë kohë.
Pas përfundimit të kohës së gatimit, ushqimi mbinxehet nga ana e jashtme, por ende nuk është gati brenda.	Herën tjetër vendosni një fuqi më të ulët dhe një kohë pjekjeje më të gjatë. Trazojini lëngjet, p.sh. supën, pasi ka kaluar gjysma e kohës.
Rezultatet e gatimit të orizit janë të këqija.	Për rezultate më të mira me orizin përdorni pjata të sheshta e të gjera.

9.2 Shkrirja

Gjithmonë shkrijini copat e mishit me yndyrën poshtë.

Mos e shkruini mishin të mbuluar sepse mund kjo mund të bëjë që të gatuhet në vend që të shkrihet.

Gjithmonë shkrijini pulat me gjoksin poshtë.

9.3 Gatimi

Gjithmonë hiqeni mishin dhe pulat e ftohta nga frigoriferi të paktën 30 minuta përpara gatimit.

Lëreni mishin, pulat, peshkun dhe zarzavatet të mbuluara pas gatimit.

Lyejeni peshkun lart me pak vaj apo gjalpë të shkrirë.

Të gjitha zarzavatet duhet të gatohen me fuqi të plotë të mikrovalës.

Shtoni 30 - 45 ml ujë të ftohtë për çdo 250 g zarzavate.

Pritini zarzavatet e freskëta në copëza të barabarta përpara gatimit. Të gjitha perimet gatuajini të mbuluara.

9.4 Ringrohje

Kur ringrohni ushqimet e gatshme gjithmonë ndiqni udhëzimet e shkruara në paketimi.

9.5 Pjekja në skarë

Piqni ushqime të sheshta në qendër të skarës.

Kthejeni ushqimin pasi të ketë kaluar gjysma e kohës dhe vazhdoni pjekjen në skarë.

9.6 Gatimi i kombinuar

Përdorni Gatimin e kombinuar për t'i bërë disa ushqime krokante.

Pasi të ketë kaluar gjysma e kohës së gatimit kthejeni ushqimet dhe më pas vazhdoni gatimin.

Ka 2 modalitete për Gatimin e kombinuar. Secili modalitet kombinon funksionet e mikrovalës dhe të skarës në periudha të ndryshme dhe në nivele të ndryshme.

10. KUJDESI DHE PASTRIMI

PARALAJMËRIM!

Referojuni kapitujve për sigurinë.

10.1 Shënime dhe këshilla pastrimi

- Pastroni pjesën e përparme të pajisjes me një copë të butë me ujë të ngrohtë dhe një agjent pastrues.

- Për të pastruar sipërfaqet metalike, përdorni një agjent pastrimi të zakonshëm.
- Pastroni pjesën e brendshme të pajisjes pas çdo përdorimi për ta mbajtur atë në gjendje të mirë. Hiqni rregullisht mbetjet e ushqimit. Sigurohuni që të hiqni avullin/lagështinë e tepërt.
- Pastroni papastërtitë e forta me një pastrues të posaçëm.
- Pastroni rregullisht të gjithë aksesorët dhe lërinë të thahen. Përdorni një leckë të butë me ujë të ngrohtë dhe solucion pastrimi.
- Për të zbutur mbetjet e vështira, zieni një gotë ujë me fuqi të plotë të mikrovalës për 2 deri 3 minuta.
- Për të hequr aromat, përzieni një gotë ujë me 2 lugë lëng limoni dhe ziejini me fuqinë maksimale të mikrovalës për 5 minuta.

10.2 Si të përdoret: Aqua Clean

Kjo procedurë pastrimi përdor lagështirë për heqjen e yndyrës së mbetur dhe pjesëve ushqimore nga pajisja.



1. Vendosni një gotë me 200 ml ujë në qendër të tepsisë së qelqit të gatimit.
2. Vendosni fuqinë në 900 W.
3. Lëreni pajisjen të punojë për 3 min.
4. Prisni derisa pajisja të jetë e ftohtë. Thajeni ujin me një leckë të butë.

11. ZGJIDHJA E PROBLEMEVE

PARALAJMËRIM!

Referojuni kapitujve për sigurinë.

11.1 Çfarë të bëjmë nëse...

Problemi	Shkaku i mundshëm	Ndreqja
Pajisja nuk punon.	Pajisja nuk është në prizë.	Vendosni në prizë pajisjes.
Pajisja nuk punon.	Mungesa e furnizimit me energji elektrike.	Kontrolloni siguresën ose çelësin kryesor. Nëse siguresa ose çelësi vazhdojnë të prishin qarkun, kontaktoni një elektrikist të kualifikuar.
Pajisja nuk punon.	Dera nuk është mbyllur mirë.	Sigurohuni se asgjë nuk e bllokoi derën.
Llamba nuk punon.	Llamba është me defekt.	Llamba duhet të zëvendësohet.
Ekrani tregon  .	Blokimi i sigurisë për fëmijët është aktive.	Çaktivizoni bllokimin e sigurisë për fëmijët. Mbaj  për 3 sekonda..
Në hapësirë ka xixa.	Brenda ndodhet një enë metalike ose pjatë me kontur metalik.	Hiqeni pjatën nga pajisja.
Në hapësirë ka xixa.	Paretet e brendshme i prek një hell metalik apo letër alumini.	Sigurohuni që helli dhe letra e aluminit të mos prekin paretet e brendshme.
Seti i pllakës së rrotullueshme bën zhurmë gërvishteje ose kërcitjeje.	Ka një objekt ose pluhur nën tavën prej xhami të gatimit.	Pastroni pjesën nën tavën prej xhami të gatimit.
Pajisja ndalon punën pa ndonjë arsye reale.	Ka një keqfunksionim.	Nëse përsëritet kjo situatë, telefononi Qendrën e autorizuar të shërbimit.

11.2 Të dhënat e shërbimit

Nëse nuk e gjeni dot vetë një zgjidhje, kontaktoni me shitësin tuaj ose me një qendër shërbimi të autorizuar.

Të dhënat e nevojshme për qendrën e shërbimit ndodhen në pllakën e specifikimeve. Pllaka e specifikimeve është në pajisje. Mos e hiqni pllakën e specifikimeve nga pajisja.

Ju rekomandojmë t'i shkruani të dhënat këtu:

Modeli (MOD.)
	...
Numri i produktit (PNC)
	...
Numri i serisë (S.N.)
	...

12. EFIKASITET ENERGJIE

12.1 Informacion i produktit për konsumin e energjisë dhe kohën maksimale për të arritur regjimin e fuqisë së ulët

Konsumi i energjisë në regjimin e pritjes me ekranin të ndezur	0.8 W
--	----------

Konsumi i energjisë në regjimin e pritjes me ekranin të fikur	0.5 W
---	----------

Koha maksimale e nevojshme që pajisja të arrijë automatikisht regjimin e zbatueshëm të fuqisë së ulët	20 min
---	-----------

13. SHQETËSIME MJEDISORE

Ricikloni materialet me simbolin . Vendoseni paketimin në kutitë përkatëse për ta ricikluar. Ndhmoni në mbrojtjen e mjedisit dhe të shëndetit të njeriut duke ricikluar mbeturinat e pajisjeve elektrike dhe

elektronike. Mos i hidhni pajisjet e shënuara me simbolin  me mbeturinat shtëpiake. Kthejeni produktin në qendrën tuaj lokale të riciklimit ose kontaktoni zyrën tuaj komunale..

1. ИНСТРУКЦИИ ЗА БЕЗОПАСНОСТ.....	18	8. ДОПЪЛНИТЕЛНИ ФУНКЦИИ.....	30
2. ИНФОРМАЦИЯ ЗА БЕЗОПАСНОСТ.....	21	9. ПОЛЕЗНИ СЪВЕТИ.....	31
3. ИНСТАЛАЦИЯ.....	22	10. ГРИЖА И ПОЧИСТВАНЕ.....	32
4. ОПИСАНИЕ НА ПРОДУКТА.....	24	11. ОТСТРАНЯВАНЕ НА НЕИЗПРАВНОСТИ.....	32
5. ПРЕДИ ПЪРВА УПОТРЕБА.....	25	12. ЕНЕРГИЙНА ЕФЕКТИВНОСТ.....	34
6. ЕЖЕДНЕВНА УПОТРЕБА.....	26	13. ОПАЗВАНЕ НА ОКОЛНАТА СРЕДА...	34
7. ИЗПОЛЗВАНЕ НА АКСЕСОАРИ.....	29		

1. ⚠ ИНСТРУКЦИИ ЗА БЕЗОПАСНОСТ

Преди монтирането и употребата на уреда внимателно прочетете предоставените инструкции. Производителят не носи отговорност за наранявания или повреди в резултат от неправилен монтаж или употреба. Винаги дръжте инструкциите на безопасно и достъпно място за справка в бъдеще.

1.1 Безопасност за деца и лица в уязвимо положение

⚠ ВНИМАНИЕ!

Риск от задушаване, нараняване или трайно увреждане.

- Този уред може да бъде използван от деца над 8-годишна възраст, както и от лица с намалени физически, сетивни и умствени възможности или от

лица без опит и познания, само ако те са под наблюдение или бъдат инструктирани относно безопасната употреба на уреда и разбират възможните рискове. Деца под 8-годишна възраст и хора с тежки или комплексни увреждания трябва да се държат далеч от уреда, освен ако не са под постоянно наблюдение.

- Децата трябва да бъдат под наблюдение, за да се гарантира, че не си играят с уреда.
- Дръжте всички опаковки далече от деца и изхвърлете опаковките по местните правила.
- **ПРЕДУПРЕЖДЕНИЕ:** Уредът и неговите достъпни части се нагорещяват по време на употреба. Пазете децата и

домашните любимци далеч от уреда, когато се използва и когато се охлажда.

- Ако уредът има устройство за детска безопасност, то трябва да се активира.
- Деца не трябва да извършват почистване или поддръжка на уреда, когато са без надзор.

1.2 Обща безопасност

- Този уред е предназначен само за готвене.
- Този уред е предназначен за домашна употреба в затворени помещения.
- Този уред може да се използва в офиси, стаи в хотел, стаи в мотел, къщи за гости и други подобни места за настаняване, където това използване не надвишава (средно) нивото на домашна употреба.
- **ПРЕДУПРЕЖДЕНИЕ:** Уредът и неговите достъпни части се нагорещават по време на употреба. Трябва да се внимава и да се избягва докосване на нагриващите се елементи.
- **ПРЕДУПРЕЖДЕНИЕ:** Само квалифицирано лице

може да извърши каквато и да е сервисна или ремонтна операция, която включва отстраняване на капак, който осигурява защита срещу излагане на микровълнова енергия.

- **ПРЕДУПРЕЖДЕНИЕ:** Ако вратата или уплътненията на вратата са повредени, уредът не трябва да работи, докато не бъде поправен от квалифицирано лице.
- **ПРЕДУПРЕЖДЕНИЕ:** Не загривайте течности и други храни в затворени съдове. Те могат да експлодират.
- Ако охранващият кабел е повреден, той трябва да се смени от производителя, негов оторизиран сервисен център или квалифицирано лице, за да се избегне опасност.
- Преди извършване на поддръжка на уреда, изключете го и извадете щепсела от контакта.
- Винаги използвайте ръкавици за фурна при изваждане или поставяне на аксесоари или съдове за печене.
- Не използвайте външен таймер или отделна сис-

тема за дистанционно управление, когато работите с уреда.

- Метални контейнери за храна и напитки не се разрешават за готвене в микровълнова.
- Използвайте само съдове, подходящи за употреба в микровълнови фурни.
- При затопляне на храна в пластмасови или хартиени опаковки, проверявайте често уреда, поради опасност от запалване.
- Уредът е предназначен за затопляне на храни и напитки. Сушенето на храна или дрехи и нагряването на подгриващи подложки, чехли, гъби, влажни кърпи и други подобни може да доведе до риск от нараняване, запалване или пожар.
- Ако се отделя дим, изключете уреда от копчето или от контакта и дръжте вратата затворена, за да потушите пламъците, ако има такива.
- Микровълновото затопляне на напитки може да доведе до забавено еруптивно кипене. Трябва да се внимава при работа с контейнера.

- Съдържанието на бутилките за хранене и бурканите за бебешка храна се разбърква или разклаща, като температурата им трябва да се провери преди консумация, за да се избегнат изгаряния.
- Яйца с черупка и цели твърдо сварени яйца не трябва да се затоплят в уреда, тъй като могат да експлодират, дори след приключване на загряването в микровълновата фурна.
- Неподдържането на уреда в чисто състояние може да доведе до влошаване на повърхността, което може да повлияе неблагоприятно на живота на уреда и евентуално да доведе до опасна ситуация.
- Когато фурната работи, външните ѝ повърхности може да са горещи.
- Не включвайте уреда, когато е празен. Металните части във вътрешната част могат да създадат електрическа дъга.
- Уредът трябва да се почиства редовно и да се отстраняват остатъците от храна.

- Не почиствайте уреда с парочистачка.
- Не използвайте груби, абразивни, почистващи препарати или остри, метални стъргалки за почистване на стъклото на вратата, защото те могат

- да надраскат повърхността и това да доведе до счупване на стъклото.
- Уредът трябва да работи при отворена декоративна врата (ако е приложено).

2. ИНФОРМАЦИЯ ЗА БЕЗОПАСНОСТ

2.1 Инсталация

ВНИМАНИЕ!

Само квалифицирано лице може да извърши монтажа на уреда.

- Махнете всички опаковки.
- Не монтирайте и не използвайте повреден уред.
- Следвайте инструкциите за инсталиране, приложени към уреда.
- Винаги внимавайте, когато местите уреда, тъй като е тежък. Винаги използвайте предпазни ръкавици и затворени обувки.
- Не дърпайте уреда за дръжката.
- Трябва да спазвате минималното разстояние до други уреди и устройства.
- Монтирайте уреда на безопасно и подходящо място, което отговаря на монтажните изисквания.
- Страничните стени на уреда могат да са в непосредствена близост до други уреди или шкафове със същата височина.

2.2 Свързване към електрическата мрежа

ВНИМАНИЕ!

Риск от пожар или токов удар.

- Всички ел. връзки трябва да се направят от квалифициран електротехник.
- Уредът трябва да е заземен.
- Уверете се, че параметрите на табелката с технически данни са съвместими с електрическите данни на захранващата мрежа.

- Ако фурната се включва в контакта чрез удължител, то кабелът му трябва да бъде заземен.
- Внимавайте да не повредите захранващия щепсел и захранващия кабел. Свържете се със сервиза или електротехник за смяната на повреден захранващ кабел.
- Не дърпайте захранващия кабел, за да изключите уреда. Винаги издърпвайте щепсела.

2.3 Употреба

ВНИМАНИЕ!

Риск от нараняване, изгаряния, токов удар или експлозия.

- Не променяйте предназначението на уреда.
- Не оставяйте уреда без надзор по време на работа.
- Не оказвайте натиск върху отворената врата.
- Уверете се, че вентилационните отвори не са блокирани.
- Не използвайте уреда като работна повърхност и не използвайте вътрешността на фурната като място за съхранение.

2.4 Грижи и почистване

ВНИМАНИЕ!

Опасност от нараняване, пожар или повреда на уреда.

- Преди поддръжка на уреда го изключете и извадете щепсела от захранващия контакт.

- Почиствайте редовно уреда, за да предотвратите увреждане на повърхностния материал.
- Не позволявайте разсипване на храна или остатъци от препарат за почистване да се натрупват по повърхностите на уплътнението на вратата.
- Остатъчни мазнини и храна в уреда, могат да причинят пожар или токов удар, когато работи микровълновата функция.
- Почистете уреда с мокра, мека кърпа. Използвайте само неутрални препарати. Не използвайте абразивни кърпи, разтворители или метални предмети.
- Ако използвате спрей за фурна, следвайте инструкциите за безопасност на опаковката.

2.5 Обслужване

- За поправка на уреда се свържете с оторизирания сервизен център. Използвайте само оригинални резервни части.

- Относно лампата(ите) вътре в този продукт и резервните лампи, продавани отделно: Тези лампи са предназначени да издържат на екстремни физически условия в домакински уреди, като температура, вибрации, влажност или са предназначени да сигнализират информация за работното състояние на уреда. Те не са предназначени за използване в други приложения и не са подходящи за осветяване на помещения в домакинството.

2.6 Изхвърляне

ВНИМАНИЕ!

Риск от нараняване или задушаване.

- Изключете уреда от електрозахранването.
- Извадете захранващия електрически кабел в близост до уреда и го изхвърлете.

3. ИНСТАЛАЦИЯ

ВНИМАНИЕ!

Вж. глава "Безопасност".

3.1 Обща информация

ПРЕДУПРЕЖДЕНИЕ!

Не свързвайте уреда към адаптери или удължители. Това може да предизвика претоварване и опасност от пожар.

ПРЕДУПРЕЖДЕНИЕ!

Минималната монтажна височина е 85 см.

- Микровълновата фурна е само за вграждане. Тя трябва да е поставена върху стабилна и равна повърхност.
- Шкафът трябва да е без задна стена на мястото, където е вградена фурната.
- Микровълновата фурна трябва да е далеч от пара, горещ въздух и пръскаща вода.
- В случай че микровълновата фурна се намира прекалено близо до радио или телевизор, е възможно да предизвика смущения в приемания сигнал.

- Ако транспортирате микровълновата фурна при студено време, не я включвайте веднага след монтиране. Оставете да престои известно време на стайна температура.

3.2 Електрическа инсталация

Този уред се доставя с електрозахранващи кабел и щепсел.

Кабелът и щепселът са със заземяване. Щепселът трябва да се включва в правилно монтиран и заземен контакт. В случай на късо съединение заземяването намалява риска от токов удар.

3.3 Инсталиране на микровълновата фурна

1. Проверете дали размерите на мебелите отговарят на разстоянията за монтаж.

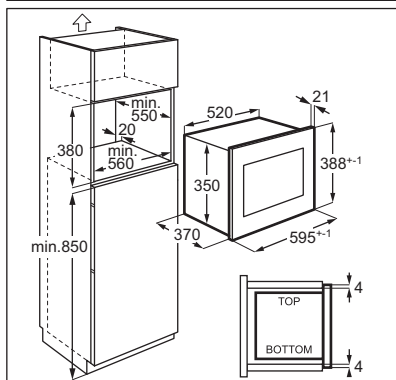
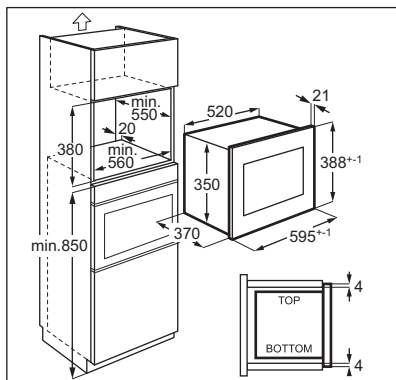

2. Поставете шаблона на дъното на шкафа и проверете дали той пасва. Ако да, отбележете местата за винтове. Отстранете шаблона и фиксирайте скобата с винтовете (А) в маркираното място.

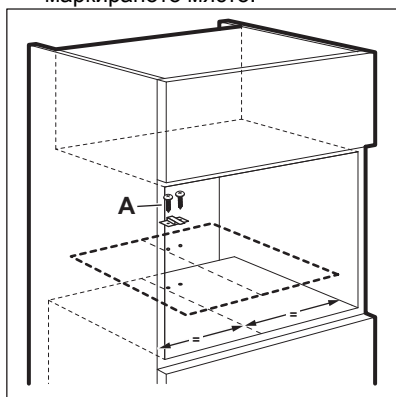

3. Поставете микровълновата фурна. Ако сте фиксирали скобата, уверете се, че тя заключва задната част на уреда.

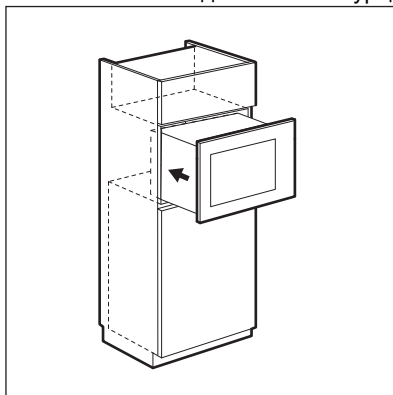

4. Отворете вратата и фиксирайте микровълновата в шкафа с винт (В).

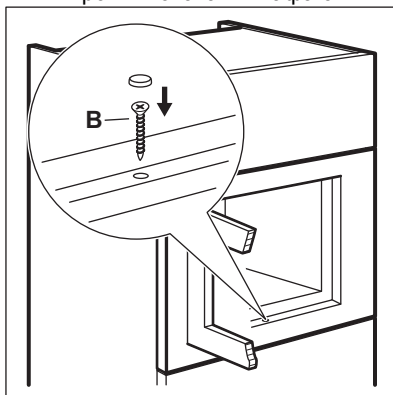

4. ОПИСАНИЕ НА ПРОДУКТА

4.1 Общ преглед

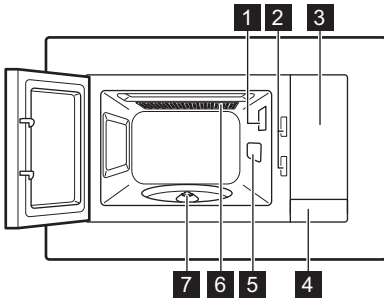



- 1 Осветление
- 2 Предпазна блокираща система
- 3 Контролен панел
- 4 Устройство за отваряне на вратичката
- 5 Капак на вълновод
- 6 Грил
- 7 Въртящ се вал

ⓘ Този продукт отговаря на изискванията на европейски стандарт EN55011. В съответствие с този стандарт, този продукт е класифициран като оборудване от група 2, клас В. Група 2 означава, че оборудването умишлено генерира радиочестотна енергия под формата на електромагнитно излъчване за топлинната обработка на храна. Оборудване от клас В означава, че оборудването е подходящо за използване в домашни условия.

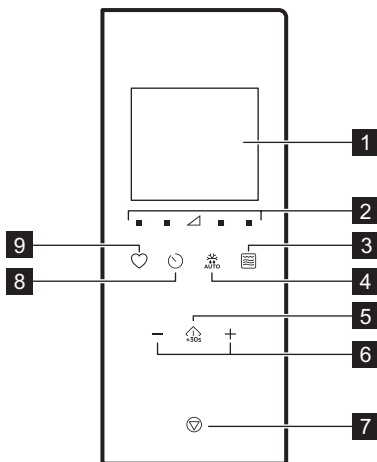
4.2 Контролен панел



Символ	Функция	Описание
1	—	Екран Показва настройките и текущото време.
2		Полета за настройка на мощността Позволява да зададете ниво на мощност
3		Поле за грил функция За да зададете микровълнова фурна / комбинирана / грил функция за готвене.
4		Размразяване За размразяване на храна по телло.
5		Старт / +30 сек За стартиране на уреда или увеличаване на времето за готвене за 30 секунди при пълна мощност.
6	—, +	Бутони за регулиране За задаване на час, телло, температура или функция за автоматично готвене.

Символ	Функция	Описание
7		Стоп / Изчистване За деактивиране на уреда или изтриване на настройките за готвене.
8		Часовник За да сверите часовника/напомняне.
9		Любими За да избегнете бързо автоматична функция.

4.3 Аксесоари

Комплек за шиш

 Винаги използвайте въртящата се поставка, за да пригответе храна в микровълновата фурна.

Стъклена тава за готвене и опора за въртящата се поставка.

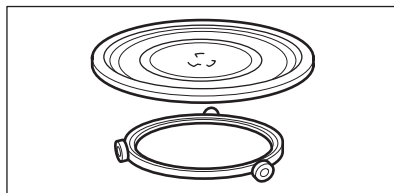

Решетка за грил

- Долна решетка за грил

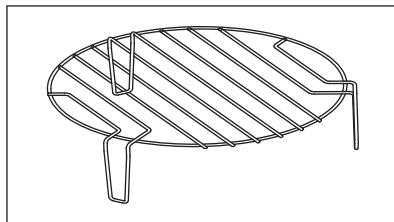

Използва се за: запичане на грил на храна с ниска интензивност, готвене с конвекция

5. ПРЕДИ ПЪРВА УПОТРЕБА

ВНИМАНИЕ!

Вж. глава "Безопасност".

5.1 Отстраняване на защитното фолио

Преди първата употреба отстранете защитния филм от рамката.

5.2 Първоначално почистване

ВНИМАНИЕ!



Вж. глава "Грижи и почистване".

- Извадете всички принадлежности от микровълновата.
- Внимателно почистете вътрешността на фурната с влажна мека кърпа.

5.3 Предварително загряване

ВНИМАНИЕ!

Загрейте предварително празния уред преди първата употреба.

1. Натиснете  няколкократно, за да зададете функцията за грил .
2. Оставете уреда да работи за 30 мин за отстраняване на миризмите от производствения процес.
3. Отворете вратата и я оставете да се охлади.
4. Почистете вътрешността на уреда с влажна мека кърпа и подсушете внимателно.

Уредът може да излъчва миризма и дим по време на първите няколко използвания. Това е нормално и не показва неизправност. Уверете се, че въздушният поток в помещението е достатъчен.

6. ЕЖЕДНЕВНА УПОТРЕБА

ВНИМАНИЕ!

Вж. глава "Безопасност".

6.1 Обща информация за използване на уреда

- След като деактивирате уреда, оставете храната да остане за няколко минути в уреда.
- Отстранете опаковката от алуминиево фолио, металните съдове и др., преди да пригответе храната.

Готвене

- Ако е възможно, пригответе храна в съд с материал, подходящ за употреба в микровълнова фурна. Гответе без капак, само ако искате да запазите храната хрупкава
- Не преварявайте ястията, като избирате твърде високи настройки на мощността и твърде дълго време за готвене. Храната може да изсъхне, да изгори или да предизвика пожар.
- Не използвайте уреда за приготвяне на яйца или охлюви с черупки, защото те могат да избухнат. При пържените яйца първо пробождайте жълтъците.
- Прободете кожата или обелете картофи, домати, наденица и подобни типове храна няколко пъти с вилица, преди да ги готвите, за да не се пръсне храната.
- При охлаждана или замразена храна задайте по-дълго време за готвене.
- Ястията със сос трябва да се разбъркват от време на време.
- Зеленчуците, които имат твърда структура, като моркови, грах или карфиол, трябва да се готвят във вода.
- Обърнете по-големите парчета храна след половината от времето за готвене.
- Ако е възможно, нарежете зеленчуците на парчета с подобни размери.
- Използвайте плоски, широки съдове.
- Не използвайте порцеланови, керамични или глинени готварски съдове, които имат неглазирани дъна или малки отвори, например на

дръжките. В тези отвори може да попадне влага, което води до напукване на съдовете при загряване.

- Стъклената чиния е необходима е за работата на микровълновата фурна. Поставете храната или напитките върху нея.

Размразяване на месо, птици, риба

- Поставете замръзналата, разопакована храна на малка обърната обратно чиния със съд под нея, така че течността от размразяването да се събира там.
- Обърнете храната в средата на времето за размразяване. Ако е възможно, разделете и след това отстранете частите, които са започнали да се размразяват.

Размразяване на масло, порции гато, извара

- Не размразявайте напълно храната в уреда, а я оставете да се размрази на стайна температура. Това ще даде по-добри резултати. Отстранете всички метални и алуминиеви опаковки преди размразяване.

Размразяване на плодове, зеленчуци

- Ако плодовете и зеленчуците трябва да останат сурови, не ги размразявайте напълно в уреда. Оставете ги да се размразят на стайна температура.
- За приготвяне на плодове и зеленчуци без да ги размразявате, може да използвате микровълновата фурна на по-висока мощност.

Готови ястия

- Можете да пригответе готови ястия в уреда, само ако опаковката им е подходяща за употреба в микровълнова фурна.
- Трябва да следвате инструкциите на производителя, посочени на опаковката (напр. отстранете металния капак и пробийте фолиото).

Подходящи готварски съдове и материали

Готварски съдове / Материал	Микровълни			Гриловане
	Размразяване	Нагряване	Готвене	
Огнеупорно стъкло и порцелан без метални компоненти, например пирекс, термоустойчиво стъкло	✓	✓	✓	✓
Неогнеупорно стъкло и порцелан ¹⁾	✓	✗	✗	✗
Стъкло и стъклокерамика от материал, устойчив на нагряване/замръзване (напр. Аркофлам), скара	✓	✓	✓	✓
Керамика ²⁾ , глинени съдове ²⁾	✓	✓	✓	✗
Термоустойчива пластмаса до 200 °C ³⁾	✓	✓	✓	✗
Картон, хартия	✓	✗	✗	✗
Домакинско прозрачно фолио	✓	✗	✗	✗
Фолио за печене с безопасно затваряне в микровълнова фурна ³⁾	✓	✓	✓	✗
Съдове за печене от метал, напр. емайл, чугун	✗	✗	✗	✓
Тави за печене, черен лак или силиконово покритие ³⁾	✗	✗	✗	✓
Тава за печене	✗	✗	✗	✓
Грил тави, например тиган за пържени картофи или тави за пици	✗	✓	✓	✗
Пакетирани готови храни ³⁾	✓	✓	✓	✓

¹⁾ Без сребърни, златни, платинени или метални обшивки / декорации

²⁾ Без кварцови или метални компоненти, или глазури, които съдържат метали

³⁾ Трябва да следвате инструкциите на производителя за максималните температури.





✓ **подходящи**



✗ **не е подходящо**

6.2 Активиране и деактивиране на микровълновата фурна



⚠ ПРЕДУПРЕЖДЕНИЕ!

Не оставяйте микровълновата фурна да работи, ако няма храна в нея.

1. Натиснете  или , за да зададете ниво на мощност. За да изберете подходящото ниво вижте таблицата по-долу.
2. Натиснете  или , за да настроите времето за готвене.

3. Натиснете , за да потвърдите и активирате микровълновата фурна. За да отмените настройките, натиснете .

За да деактивирате микровълновата фурна:

- изчакайте, докато микровълновата фурна се деактивира автоматично, когато времето свърши. На екрана се показва 0:00.
- отворете вратата. Микровълновата фурна спира автоматично. Затворете вратата и натиснете  за да продължите готвенето. Използвайте тази опция, за да проверите храната.
- натиснете .





ⓘ Когато микровълновата фурна се деактивира автоматично, прозвучава звуков сигнал.

6.3 Таблицы за настройка на мощността

Микровълни

Микровълнова мощност	Ниско	Средно ниско	Средно	Средно високо	Високо
Екран	■ 100 Watt	■ 300 Watt	▲ 500 Watt	■ 700 Watt	■ 900 Watt



Грил и комбинирано печене

Натиснете	Екран	Настройки на мощността
	Екран	Грил 100%
1 път		Грил 100%
2 пъти		Микровълни 36% Грил 64%
3 пъти		Микровълнова 55% Грил 45%
4 пъти	900 WATT	Микровълнова 100%

6.4 Бърз старт



ⓘ Максималното време за готвене е 95 минути.

Може бързо да активирате микровълновата печка по следните начини.

- Натиснете , за да активирате микровълновата фурна за 30 секунди на пълна мощност. Времето за готвене се увеличава с 30 секунди с всяко допълнително натискане на бутона.
- Натиснете  веднъж. Задайте време на готвене с полетата за настройка. Натиснете , за да активирате микровълновата фурна на пълна мощност.

6.5 Печене на грил и комбинирано печене

Вижте таблиците за настройка на мощността.



1. Натиснете  неколкократно, за да зададете функцията за грил или комбинирано готвене.
2. Натиснете полетата за Настройка, за да настроите времето.
3. Натиснете , за да потвърдите и активирате микровълновата фурна.

ⓘ След изтичане на половината от времето за готвене прозвучава звуков сигнал. Можете да обърнете храната.

6.6 Размразяване

1. Натиснете  неколкократно, за да изберете вида на храната.







Символ	Функция
	Размразяване на хляб
	Размразяване на месо
	Размразяване на риба
	Размразяване на зеленчуци

2. Натиснете  и , за да зададете теглото. Времето се задава автоматично.
3. Натиснете , за да потвърдите и активирате микровълновата фурна.

6.7 Многостепенно готвене

Можете да настроите уреда да изпълнява функциите последователно. Готвенето може да се извърши в до три етапа, и ако един от тях е размразяване, той трябва да бъде зададен като първи етап.

Пример: Размразяване и микровълнова:

1. Натиснете  и изберете храната.
2. Натиснете  или , за да изберете теглото.
3. Натиснете  или , за да зададете ниво на мощност.
4. Натиснете  или , за да зададете времето за готвене.

За да зададете трети етап, повторете стъпки 3 и 4.

5. Натиснете , за да потвърдите. Дисплеят отброява времето. Когато чуете звуков сигнал по време на режим размразяване, обърнете или препоредете храната.

6.8 Любими

Можете да запаметите 3 любими настройки.

Използвайте тази функция, за да запазите настройка, която често използвате с микровълновата фурна.

1. Задайте функцията и параметрите, които искате да запаметите.



Вижте процедурата за функцията, която искате да зададете.

2. Натиснете  и задръжте за 2 секунди. Прозвучава звуков сигнал.

3. Натиснете , за да потвърдите и запаметите.

Можете да променят запазените предпочитани. Натиснете  и променете функцията или параметрите, като използвате същата процедура.

Използване на „Любима програма“

1. В режим на готовност натиснете , за да изберете настройка 1, 2 или 3.
2. Натиснете , за да активирате микровълновата фурна.

Меню "Любими"

Ястие	Тегло	Екран
Разтопяване на масло	50 г	50 г
	100 г	100 г
	150 гр	150 гр
	200 гр	200 гр
	250 гр	250 гр
Разтопяване на шоколад	100 г	100 г
	150 гр	150 гр
	200 гр	200 гр
Торта с топинг	1 чаша	1
	2 чаши	2
	3 чаши	3
	4 чаши	4

7. ИЗПОЛЗВАНЕ НА АКСЕСОАРИ

ВНИМАНИЕ!

Вж. глава "Безопасност".

7.1 Поставяне на въртящата се поставка

ПРЕДУПРЕЖДЕНИЕ!

Не гответе храна без въртящата се поставка. Използвайте само въртящата се поставка, предоставена заедно с микровълновата фурна.

 Никога не гответе храна директно върху стъклената чиния за готвене.

1. Поставете водача около въртящата се поставка.
2. Поставете стъклената чиния за готвене върху водача.

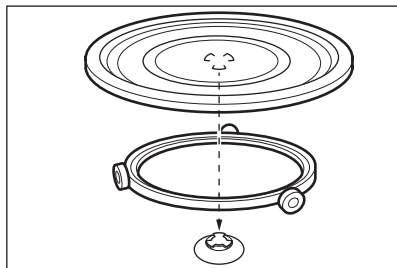

7.2 Поставяне на решетката за грил

⚠ ПРЕДУПРЕЖДЕНИЕ!



Скарата на грила не може да се използва заедно с микровълновата функция. Съществува опасност от повреда на уреда. Използвайте решетката за грил само с функцията „Грил“.

Поставете скарата на грила върху въртящата се поставка.

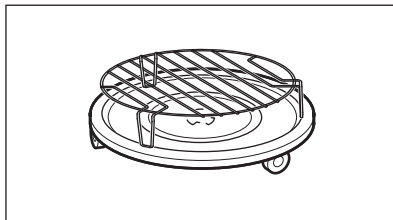



8. ДОПЪЛНИТЕЛНИ ФУНКЦИИ

8.1 Заклучване за безопасност на деца

Заклучването за безопасност на деца предотвратява неумишлената работа с микровълновата фурна.

Натиснете и задръжте  за 3 секунди. Уредът издава звуков сигнал.

Когато Заклучването за безопасност на деца е активно, на дисплея се показва . За деактивиране на блокировката за безопасност на деца Натиснете и задръжте  за 3 секунди.

Уредът издава звуков сигнал.

8.2 Кухненски таймер

Можете да зададете максимално 95 минути.

i Когато функцията Кухненски таймер е активна, не може да нагласите друга програма.

1. Натиснете .
2. Натиснете полетата за Настройка, за да зададете времето.



След 2 секунди таймера започва автоматично.



Таймерът спира да работи, когато отворите вратата или поставите уреда на пауза. Когато продължите с готвенето таймера се връща към предишно зададеното време.

Когато зададеното време е достигнато, прозвучава звуков сигнал.

8.3 Настройване на часовника



i Може да зададете часовника на 12- или 24-часова система.

1. Натиснете , докато се покаже 24H форматът 12H или.
2. Натиснете полетата за Настройка, за да въведете часа.
3. Натиснете , за да потвърдите.
4. Натиснете полетата за Настройка, за да въведете минутите.
5. Натиснете , за да потвърдите.

 Ако не желаете часовникът да се вижда на екрана, натиснете , докато на екрана се покаже ИЗКЛ., и натиснете  за потвърждение. Дисплеят показва 00:00 и се изключва автоматично след 5 мин.

8.4 Шум от сензорния бутон

Функцията позволява да заглушите звука от сензорния бутон.

1. Отворете вратата.
2. Натиснете и задръжте едновременно  и . На екрана се показва OFF.
3. Затворете вратата.

За да включите звука, повторете процедурата по-горе. Показва се ON.

9. ПОЛЕЗНИ СЪВЕТИ

ВНИМАНИЕ!

Вж. глава "Безопасност".

9.1 Съвети за микровълнова фурна

Проблем	Отстраняване
Не можете да намерите подробности за количеството приготвена храна.	Търсете подобна храна. Увеличете или намалете дължината на времето за готвене съгласно следното правило: <ul style="list-style-type: none">• Удвояването на количеството почти удвоява времето• Половината количество е половината време.
Храната е прекалено суха.	Задайте по-кратко време за готвене или изберете по-ниска мощност на микровълновата фурна.
Храната все още не е размразена, гореща или сгответена, след като времето е изтекло.	Задайте по-дълго време или по-голяма мощност. Имайте предвид, че ястията се нуждаят от повече време на приготвяне.
След като времето за готвене завърши, храната и загрята отвън, но все още не е готова вътре.	Следващият път задайте по-малка мощност и по-дълго време. Разбъркайте течността, например супа.
Резултатите от готвене на ориз са слаби.	За по-добри резултати за ориз използвайте, плоска, широка така.

9.2 Размразяване

Винаги размразявайте месото с мазната страна надолу.

Не размразявайте покрито месо, тъй като това може да причини готвене вместо размразяване.

Винаги размразявайте цяло пиле с гърдите надолу.

9.3 Готвене

Винаги отстранявайте охладеното месо и птици от хладилника за най-малко 30 минути преди готвене.

Оставете месото, птиците, рибата и зеленчуците да останат покрити след готвене.

Полейте малко олио или разтопено масло върху рибата.

Всички зеленчуци трябва да се приготвят при пълна мощност на микровълновата фурна.

Добавете 30 - 45 мл студена вода на всеки 250 гр зеленчуци.

Нарежете свежите зеленчуци на равни парченца преди готвене. Всички зеленчуци трябва да бъдат покрити при топлинна обработка.

9.4 Повторно затопляне

Когато претопляте готови ястия винаги следвайте инструкциите, написани на опаковката.

9.5 Единичен грил

За печене на тънки пластове в средата на скарата на грила.

Обърнете храната на половина на зададеното време и продължете да печете на грил.

9.6 Комбинирано готвене

Използвайте комбинирано готвене, за да запазите храната хрупкава.

На половината от времето за готвене обърнете храната и след това продължете да готвите.

Има 2 модела за Комбинирано готвене. Всеки режим комбинира функциите на микровълнова фурна и грил по различно време и нива на мощност.

10. ГРИЖА И ПОЧИСТВАНЕ

ВНИМАНИЕ!

Вж. глава "Безопасност".

10.1 Бележки и съвети за почистване

- Почиствайте лицевата част на уреда с мека кърпа, гореща вода и препарат за почистване.
- За почистване на метални повърхности използвайте обичайния почистващ препарат.
- Почиствайте вътрешността на уреда след всяка употреба, за да го поддържате в добро състояние. Редовно отстранявайте остатъците от храна. Уверете се, че сте освободили излишната пара/влажност.
- Почистете упоритите замърсявания със специален почистващ препарат.
- Почиствайте всички принадлежности редовно и ги оставяйте да изсъхнат. Използвайте мека кърпа с топла вода и почистващ препарат.
- За да омекотите труднопочистващите следи, сложете една чашата вода за

заври на пълна мощност на микровълновата фурна от 2 до 3 минути.

- За да премахнете миризмите, смесете чаша вода с 2 ч. л. лимонов сок и кипнете на пълна микровълнова мощност за 5 минути.

10.2 Как да се използва: Aqua Clean

Тази процедура за почистване използва влажност за отстраняване на полепнали мазнини и частици храна от уреда.



1. Поставете чаша, съдържаща 200 мл вода, в центъра на стъклената тава за готвене.
2. Задайте захранването на 900 W.
3. Оставете уреда да работи в продължение на 3 мин.
4. Изчакайте, докато уредът изстине. Подсушете вътрешността на фурната с мека кърпа.

11. ОТСТРАНЯВАНЕ НА НЕИЗПРАВНОСТИ

ВНИМАНИЕ!

Вж. глава "Безопасност".

11.1 Какво да направите, ако...

Проблем	Възможна причина	Корекция
Хладилникът не работи.	Уредът не е включен в контакта.	Включете уреда.
Хладилникът не работи.	Липса на електрозахранване.	Проверете предпазителя или главния прекъсвач. Ако предпазителят или превключвателят продължат да прекъсват веригата, свържете се с квалифициран електротехник.
Хладилникът не работи.	Вратичката не е добре затворена.	Уверете се, че нищо не блокира вратичката.
Лампата не работи.	Лампичката е неизправна.	Лампата трябва да бъде сменена.
На екрана се показва  .	Защитата за деца е активирана.	Деактивирайте Защитата за деца. Задръжте  за 3 секунди.
Във вътрешността на фурната има искри.	Вътре има метална чиния или чиния с метална облицовка.	Извадете съда от уреда.
Във вътрешността на фурната има искри.	Вътре има метален шиш или алуминиево фолио, което докосва вътрешните стени.	Уверете се, че шишовете и фолиото не докосват вътрешните стени.
Наборът на въртящата се поставка издава скърцащ или драскащ звук.	Под стъклената чиния за готвене има предмет или мръсотия.	Почистете зоната под стъклената чиния за готвене.
Уредът спира да работи без основателна причина.	Има неизправност.	Ако тази ситуация се повтори, обадете се в упълномощения сервизен център.

11.2 Данни за сервизно обслужване

Ако не можете да намерите решение на проблема сами, обърнете се към търговеца си или към упълномощен сервизен център.

Данните, необходими за сервизния център, са посочени на табелката с данни. Регистриращата табела е на уреда. Не отстранявайте фирмената табелка с данни от вътрешността на уреда.

Препоръчваме Ви да запишете данните тук:

Модел (MOD.)
	...
Номер на продукт (PNC)
	...
Сериен номер (S.N.)
	...

12. ЕНЕРГИЙНА ЕФЕКТИВНОСТ

12.1 Информация за продукта за консумация на енергия и максимално време за достигане на приложим режим с ниска мощност

Консумация на енергия в режим на готовност с включен дисплей	0,8 W
--	----------

Консумация на енергия в режим на готовност с изключен дисплей	0,5 W
---	----------

Максималното време, необходимо на оборудването за автоматично достигане на приложимия режим на ниска мощност	20 мин
--	-----------

13. ОПАЗВАНЕ НА ОКОЛНАТА СРЕДА

Рециклирайте материалите със символа . Поставайте опаковките в съответните контейнери, за да ги рециклирате. Помогнете за опазването на околната среда и човешкото здраве чрез рециклирането на отпадъци от електрически и електронни

уреди. Не изхвърляйте уреди, маркирани със символа  с битовите отпадъци. Върнете продукта в местното депо за рециклиране или се свържете с общинската служба.

1. INFORMACIÓ DE SEGURETAT.....	35	8. FUNCIONS ADDICIONALS.....	46
2. INSTRUCCIONS DE SEGURETAT.....	37	9. CONSELLS I TRUCS.....	47
3. INSTAL·LACIÓ.....	39	10. CURA I NETEJA.....	48
4. DESCRIPCIÓ DEL PRODUCTE.....	40	11. RESOLUCIÓ DE PROBLEMES.....	48
5. ABANS DEL PRIMER ÚS.....	42	12. EFICIÈNCIA ENERGÈTICA.....	49
6. ÚS DIARI.....	42	13. QÜESTIONS MEDIAMBIENTALS.....	49
7. ÚS D'ACCESSORIS.....	45		

1. ⚠ INFORMACIÓ DE SEGURETAT

Abans d'instal·lar i utilitzar l'aparell, llegiu detingudament les instruccions subministrades. El fabricant no es fa responsable de cap dany o lesió que sigui el resultat d'un ús o una instal·lació incorrectes. Manteniu sempre les instruccions en un lloc segur i accessible per a futures consultes.

1.1 Seguretat dels infants i de les persones vulnerables

⚠ AVÍS!

Risc d'ofegament, lisions o danys permanents.

- Els nens majors de 8 anys i les persones amb capacitats físiques, sensorials o mentals reduïdes o manca d'experiència i coneixements poden fer servir aquest aparell només si

estan supervisats o han rebut instruccions sobre l'ús segur de l'aparell i si comprenen els perills als quals s'exposen. Els infants de menys de 8 anys i les persones amb discapacitats greus i complexes s'han de mantenir allunyats de l'aparell, tret que se'ls supervisi contínuament.

- Els infants han d'estar vigilats per a assegurar-se que no juguen amb l'aparell.
- Manteniu tot l'embalatge lluny dels infants i llenceu-los correctament.
- AVÍS: L'aparell i les parts de contacte s'escalfen durant l'ús. Mantingui allunyats de l'aparell els infants i les mascotes quan estigui engegat i mentre s'estigui refredant.
- Si l'aparell disposa d'un sistema de bloqueig infantil, cal que l'activeu.

- Els infants no han de dur a terme operacions de neteja i manteniment de l'aparell sense supervisió.

1.2 Seguretat general

- Aquest electrodomèstic no més té finalitats culinàries.
- Aquest aparell està dissenyat per a ús domèstic individual en interiors.
- Aquest aparell es pot utilitzar a oficines, habitacions d'hotels, habitacions d'hostals, cases rurals i altres allotjaments similars quan aquest ús no superi els nivells (mitjans) d'ús domèstic.
- AVÍS: L'aparell i les parts de contacte s'escalfen durant l'ús. Vigileu a l'hora de tocar zones que puguin estar calentes.
- AVÍS: Qualsevol operació de manteniment o reparació que comporti desmuntar la coberta que protegeix de l'exposició a l'energia de les microones l'ha de realitzar una persona qualificada.
- AVÍS: Si la porta o les juntes de la porta estan malmeses, no feu servir l'aparell fins que no l'hagi reparat una persona qualificada.

- AVÍS: No escalfeu líquids ni aliments dins de recipients tancats. Poden explotar.
- Si el cable d'alimentació està danyat, el fabricant, el centre de servei autoritzat o bé una persona qualificada l'haurà de substituir per evitar qualsevol perill elèctric.
- Abans de fer cap tasca de manteniment, desactiveu l'aparell i desendolieu el cable d'alimentació del subministrament elèctric.
- Utilitzeu sempre guants de forn per retirar o introduir accessoris o recipients al forn.
- No feu servir l'aparell mitjançant l'ús d'un temporitzador extern ni d'un sistema de control remot independent.
- El recipients metàl·lics per desar aliments i begudes no es poden fer servir durant la cocció amb microones.
- Empreu només recipients aptes per a forns microones.
- Si escalfeu aliments dins de recipients de plàstic o paper, vigileu el procés, ja que el material es podria encendre.

- L'aparell està dissenyat per escalfar aliments i begudes. L'assecat d'aliments o roba i l'escalfament de coixins, sabatilles, esponges, roba humida i altres elements semblants comporta un risc de ferides, ignició o incendi.
- Si l'aparell emet fum, apagueu-lo o desendolceu-lo i mantingueu la porta tancada per tal de sufocar la possible flama.
- Quan s'escalfen líquids o begudes es pot produir una ebullició eruptiva retardada. Aneu amb compte quan manipuleu el recipient.
- Cal remenar o sacsejar els biberons i els pots de menjar per a bebès i cal comprovar la temperatura del contingut abans del consum per evitar cremades.
- No escalfeu dins l'aparell ous sencers ni ous durs, ja que poden explotar, fins i tot un cop finalitzat el procés d'escalfar.
- La manca de neteja de l'aparell pot comportar el deteriorament de la superfície, afectar negativament la durada de la seva vida útil i produir una situació de potencial perill.
- La temperatura de les superfícies de contacte pot ser alta quan l'aparell està funcionant.
- No engegueu l'aparell si està buit. Les peces metàl·liques de l'interior poden crear arc elèctric.
- Cal netejar periòdicament l'aparell i retirar les restes d'aliments.
- No feu servir netejadores de vapor per netejar l'aparell.
- No feu servir detergents abrasius agressius ni raspadors metàl·lics esmolats per netejar la porta de vidre, ja que podrien ratllar la superfície i fer que el vidre es trenqués.
- Cal fer anar l'aparell amb la porta decorativa oberta (si s'escau).

2. INSTRUCCIONS DE SEGURETAT

2.1 Instal·lació

AVÍS!

La instal·lació d'aquest aparell han d'anar a càrrec d'una persona qualificada.

- Retireu tot l'embalatge de l'aparell.
- No instal·leu ni utilitzeu aparells que estiguin avariats.
- Seguiu les instruccions d'instal·lació subministrades amb l'aparell.

- Vigileu quan moveu l'aparell, ja que pesa molt. Feu servir sempre guants de seguretat i calçat tapat.
- No intenteu moure l'aparell tirant del mànec.
- Mantingueu la distància mínima en relació amb els altres aparells i unitats.
- Instal·leu l'aparell en un lloc segur i adequat, d'acord amb els requisits d'instal·lació.
- Els laterals de l'aparell han d'estar al costat d'altres aparells o unitats de la mateixa alçada.

2.2 Connexió elèctrica

⚠ AVÍS!

Risc d'incendi i descàrrega elèctrica.

- Totes les connexions elèctriques les ha de dur a terme un tècnic qualificat.
- L'aparell ha d'estar connectat a terra.
- Assegureu-vos que els paràmetres de la placa de característiques siguin compatibles amb les característiques elèctriques del subministrament elèctric.
- Si connecteu l'aparell a la presa de corrent amb un allargador, assegureu-vos que el cable tingui connexió a terra.
- Assegureu-vos de no fer malbé l'endoll ni el cable d'alimentació. Contacteu amb el servei tècnic o amb un electricista per substituir un cable d'alimentació malmès.
- No estireu el cable d'alimentació per desconnectar l'aparell. Desconnecteu-lo sempre estirant de l'endoll.

2.3 Utilització

⚠ AVÍS!

Risc de lesió, cremades i descàrregues elèctriques o explosió.

- No modifiqueu les especificacions d'aquest aparell.
- No deixeu l'aparell desatès durant el funcionament.
- No apliqueu pressió a la porta oberta.
- Comproveu que els orificis de ventilació no estiguin bloquejats.
- No utilitzeu l'aparell com a superfície de treball ni hi emmagatzemeu res a l'interior.

2.4 Cura i neteja

⚠ AVÍS!

Risc de lesions, incendi o d'espatllar l'aparell.

- Abans de fer cap tasca de manteniment, apagueu l'aparell i desconnecteu el cable de l'endoll.
- Netegeu l'aparell regularment per evitar el deteriorament del material de la superfície.
- Eviteu l'acumulació de vessaments o residus alimentaris a les superfícies de tancament de la porta.
- El greix i les restes d'aliments que puguin haver-hi dins l'aparell poden provocar arcs elèctrics o incendis amb la funció de forn microones.
- Netegeu l'aparell amb un drap humit. Feu servir només detergents neutres. No utilitzeu productes abrasius, fregalls de neteja abrasius, dissolvents ni objectes metàl·lics.
- Si utilitzeu un esprai per a forns, seguïu les instruccions de l'envàs.

2.5 Manteniment i reparació

- Per reparar l'aparell, poseu-vos en contacte amb un centre tècnic autoritzat. Utilitzeu sempre recanvis originals.
- Quant a les bombetes incloses amb aquest producte i les que es venen per separat: estan dissenyades, o bé per aguantar condicions físiques extremes (temperatura, vibracions, humitat) en electrodomèstics, o bé per indicar l'estat de funcionament de l'aparell. No estan dissenyades per a qualsevol altre ús i no són indicades per a la il·luminació d'habitacions domèstiques.

2.6 Eliminació

⚠ AVÍS!

Risc de lesions o ofegament.

- Desconnectar l'aparell del subministrament elèctric.
- Talleu el cable d'alimentació arran de l'aparell i tireu-lo.

3. INSTAL·LACIÓ

⚠ AVÍS!

Consulteu els capítols de seguretat.

3.1 Informació general

⚠ PRECAUCIÓ!

No connecteu l'aparell a adaptadors ni allargadors. Això pot provocar sobrecàrregues i risc d'incendi.

⚠ PRECAUCIÓ!

L'alçada mínima d'instal·lació és de 85 cm.

- El microones és només per a ús integrat. S'ha de col·locar sobre una superfície estable i plana.
- L'armari no pot tenir una paret posterior al lloc on es troba el microones.
- Col·loqueu el microones ben lluny de vapor, aire calent i esquitxades d'aigua.
- Si el microones és a prop d'un aparell de ràdio o televisió, pot causar interferències en la recepció del senyal.
- Si transporteu el microones en climes freds, no l'activeu immediatament després de la instal·lació. Deixeu-lo reposar a temperatura ambient per tal que absorbeixi la calor.

3.2 Instal·lació elèctrica

Aquest aparell se subministra amb un cable d'alimentació i un endoll.

El cable té una presa de terra amb un endoll de connexió a terra. L'endoll s'ha de connectar a una presa adequadament instal·lada i amb connexió a terra. En cas de curtcircuit elèctric, la connexió a terra redueix el risc de descàrrega elèctrica.

3.3 Instal·lació del microones

1. Comproveu si les dimensions del moble permeten les distàncies d'instal·lació necessàries.

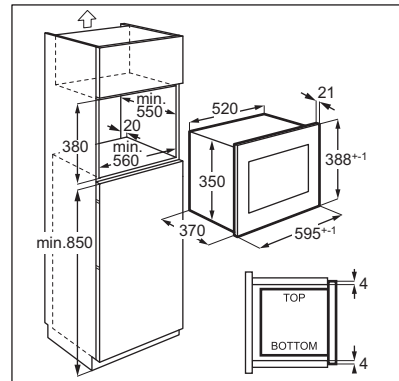
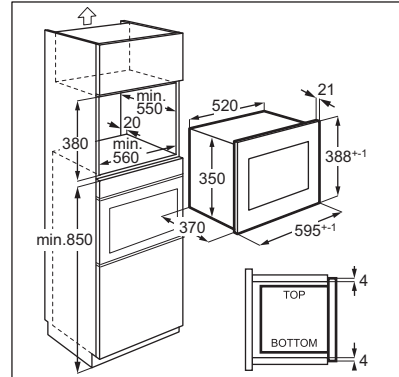

2. Poseu la plantilla al fons de l'armari i comproveu si hi encaixa. Si hi cap, marqueu els punts per al cargols. Retireu la plantilla i fixeu el suport amb els cargols (A) sobre els punts marcats.

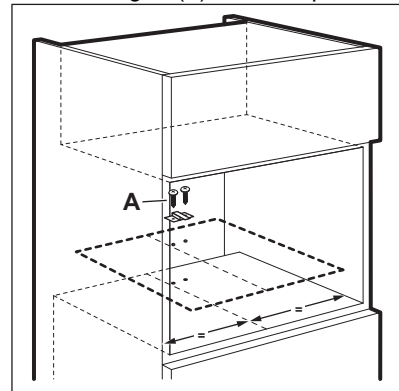

3. Instal·leu el microones. Si ja heu col·locat el suport, assegureu-vos que quedi fixat amb la part del darrere de l'aparell.

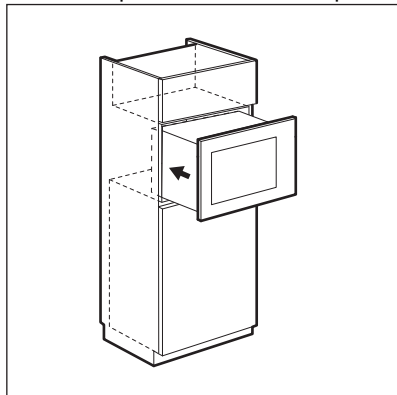

4. Obriu la porta i fixeiu el microones a l'armari amb un caragol (B).

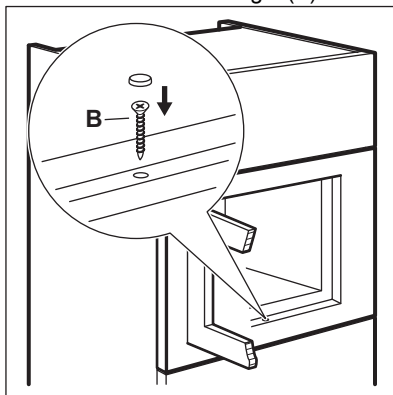

4. DESCRIPCIÓ DEL PRODUCTE

4.1 Visió general

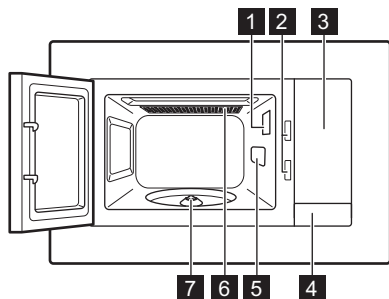

- 1 Llum
- 2 Sistema de bloqueig de seguretat
- 3 Tauler de control
- 4 Obertura de la porta
- 5 Coberta guia de les ones
- 6 Grill
- 7 Eix rotatori

i Aquest Producte compleix els requisits de la norma europea EN55011. D'acord amb aquesta norma, aquest producte es classifica com assignat al Grup 2 Classe B. Grup 2: el producte genera intencionadament energia de radiofreqüència en forma de radiació electromagnètica per al tractament tèrmic dels aliments. Classe B: el producte és adequat per a utilitzar-se en entorns domèstics.

4.2 Tauler de control

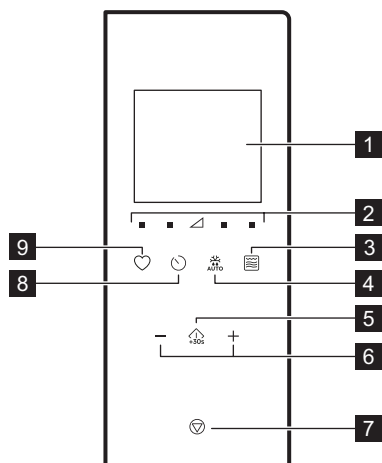

Símbol	Funció	Descripció
1	—	Pantalla Mostra la configuració i l'hora actual.
2	■ ▲	Botons d'ajustament de potència Permeten ajustar el nivell de potència del microones
3		Botó de la funció Grill Per seleccionar la funció Microones / Combi / Grill.
4		Descongelar Per descongelar aliments segons el pes.
5		Inici / +30 s Per iniciar l'aparell o augmentar el temps de cocció durant 30 segons a plena potència.
6	—, +	Botons de programació Per establir el temps, el pes, la temperatura o la funció de cocció automàtica.

Símbol	Funció	Descripció
7		Parar / Esborrar Per desactivar l'aparell o eliminar els ajustaments de cocció.
8		Rellotge Per ajustar el rellotge / recordatoris.
9		Favorits Per triar una funció automàtica de manera ràpida.

4.3 Accessoris

Conjunt giratori

① Utilitzeu sempre el conjunt giratori per preparar el menjar al microones.

Safata de vidre i suport del plat giratori.

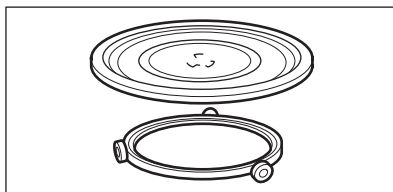

Reixa per al grill

- Nivell inferior del grill

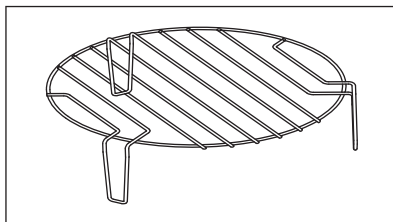

Utilitzeu per rostir menjar amb baixa intensitat, cuina de convecció

5. ABANS DEL PRIMER ÚS

⚠ AVÍS!

Consulteu els capítols de seguretat.

5.1 Retirada del film protector

Abans del primer ús cal que retireu el film protector del marc.

5.2 Neteja inicial

⚠ AVÍS!



Consulteu el capítol "Cura i neteja".

- Traieu tots els accessoris del microones.
- Netegeu amb cura la cavitat del forn amb un drap humit suau.

5.3 Preescalfament

⚠ AVÍS!

Preescalfeu l'aparell abans del primer ús.

1. Pitgeu el  repetidament per configurar la funció de grill .
2. Deixeu l'aparell funcionant durant 30 min perquè l'olor del procés de fabricació desaparegui.
3. Obriu la porta i deixeu que es refredi.
4. Netegeu dins de l'electrodomèstic amb un drap humit i suau. Finalment, eixagüeu acuradament.

L'electrodomèstic pot emetre fum i dependre olor quan l'utilitzeu les primeres vegades. És normal i no indica cap mal funcionament. Assegureu-vos que el flux d'aire a l'habitació sigui suficient.

6. ÚS DIARI

⚠ AVÍS!

Consulteu els capítols de seguretat.

6.1 Informació general sobre l'ús de l'aparell

- Després d'apagar l'aparell, deixeu reposar el menjar uns minuts.
- Retireu l'embolcall d'alumini, qualsevol recipient metàl·lic, etc. abans de coure els aliments.

Cocció

- Tapeu els menjar durant la cocció amb algun material adequat per a microones. Cuineu els aliments sense tapar només si voleu que es quedin cruixents.
- No coeu els plats més del compte amb una potència massa alta ni amb un temps de cocció massa llarg. Els aliments poden quedar secs, cremar-se o provocar un incendi.
- No utilitzeu l'aparell per cuinar ous o cargols amb la closca, ja que poden explotar. Per als ous ferrats, punxeu el rovell de l'ou primer.

- Punxeu la pell o pela de les patates, els tomàquets, les salsitxes i altres aliments semblants amb una forquilla diverses vegades abans de coure'ls perquè no explotin.
- Seleccioneu una durada més llarga per als aliments refrigerats o congelats.
- Remeneu de tant en tant els plats amb salsa.
- Les verdures dures (pastanagues, pèsols, coliflor...) s'han de coure amb aigua.
- Gireu els trossos d'aliments grossos a mitja cocció.
- Si podeu, talleu les verdures a trossos de la mateixa grandària.
- Feu servir plats plans i amples.
- No feu servir plats de ceràmica, porcellana o pisa sense recobriment envidrat o que tinguin orificis, com ara a les nanses. Aquests orificis poden acumular humitat i això podria causar esquerdes al plat quan s'escalfa.
- La safata de vidre és necessària per al funcionament del microones. Els aliments i els líquids s'hi han de col·locar al damunt.

Descongelació de carn, aviram, peix

- Poseu els aliments congelats sense embolicar en un petit plat inclinat amb un recipient a sota per recollir el líquid de descongelació.
- Gireu o remeneu els aliments a la meitat del temps de descongelació. Si és possible, separeu i retireu les peces que es comencin a descongelar.

Descongelació de mantega, porcions de pastís, quark

- No descongeleu completament els aliments dins l'aparell, deixeu que es descongelin a temperatura ambient. Obtdreu més bon resultat. Retireu tot l'embalatge de metall o d'alumini abans de descongelar.

Bateria de cuina i materials aptes

Descongelació de fruita i verdura

- Si voleu consumir la fruita i la verdura crues, no les descongeleu del tot dins l'aparell. Deixeu que es descongelin a temperatura ambient.
- Per cuinar fruita i verdura sense descongelar-la, utilitzeu una potència més alta al microones.

Menjars preparats

- Podeu preparar menjars precuinats en l'aparell només si l'embalatge és adequat per utilitzar-lo al microones.
- Seguiu les instruccions del fabricant que trobareu a l'embolcall (per exemple, retireu la tapa metàl·lica o foradeu el film de plàstic).

Bateria de cuina / material	Microones			Rostir
	Descongelar	Escalfar	Cuinar	
Vidre i porcellana aptes per al forn, sense components metàl·lics; per exemple, vidre Pyrex, resistent a la calor	✓	✓	✓	✓
Vidre i porcellana no aptes per al forn ¹⁾	✓	X	X	X
Vidre i ceràmica de vidre fabricats amb materials aptes per a forns i congeladors (per exemple, Arcoflam), graella	✓	✓	✓	✓
Ceràmica ²⁾ , pisa ²⁾	✓	✓	✓	X
Plàstic resistent a la calor fins a 200 °C ³⁾	✓	✓	✓	X
Cartró, paper	✓	X	X	X
Film transparent	✓	X	X	X
Film de tancament segur per cuinar amb microones ³⁾	✓	✓	✓	X
Plats per cuinar que continguin metall, com ara esmalt o ferro colat	X	X	X	✓
Safates de llauna per al forn, lacades en negre o amb recobriments de silicona ³⁾	X	X	X	✓
Safata de pastisseria	X	X	X	✓
Bateria de rossejar (per exemple, paella de fregir o plata per torrar)	X	✓	✓	X
Menjars preparats en envàs ³⁾	✓	✓	✓	✓

¹⁾ sense recobriments ni decoracions de plata, or, platí o metall

²⁾ sense components de quars o metall ni vidrat que contingui metalls

³⁾ Cal que segueu les instruccions del fabricant sobre les temperatures màximes.





✓ apte

X no apte

6.2 Activar i desactivar el microones



⚠ PRECAUCIÓ!

No poseu en marxa el microones si no hi ha menjar dins.

1. Premeu  o  per ajustar la potència. Per veure quina potència cal triar, consulteu la taula següent.
2. Premeu  o  per ajustar el temps de cocció.
3. Premeu  per confirmar i activar el microones.

Per cancel·lar la programació, premeu .





Per desactivar el microones:

- espereu que el microones es desactivi automàticament quan s'acabi el temps. A la pantalla apareix 0:00.
- obriu la porta. El microones s'atura automàticament. Tanqueu la porta i premeu  per continuar cuinant. Utilitzeu aquesta opció per inspeccionar els aliments.
- premeu .

 Quan el microones es desactiva automàticament, sona un senyal acústic.





6.3 Taules de programació de potència



Microones

Potència de mi- croones	Baix	Mig baix	Mig	Mig alt	Alt
Pantalla	 100 Watt	 300 Watt	 500 Watt	 700 Watt	 900 Watt

Grill i Combi



Pitgeu

	Pantalla	Programació de la potència
1 vegada		Grill 100%
2 vegades		Microones 36% Grill 64%
3 vegades		Microones 55% Grill 45%
4 vegades	900 WATT	Microones 100%

- Premeu  una vegada. Ajusteu el temps de cocció amb els botons de programació. Premeu  per activar el microones a màxima potència.

6.5 Ús de les funcions de grill i de cuina combi

Vegeu les taules d'ajust de potència.

1. Premeu repetidament  per ajustar la funció de Grill o Combi.
2. Premeu els botons de programació per ajustar el temps.
3. Premeu  per confirmar i activar el microones.

 Sona un senyal acústic a mig temps de cocció. Podeu girar el menjar.

6.4 Inici ràpid





 El temps màxim de cocció és de 95 minuts.



El microones es pot activar de manera ràpida així:

- Premeu  per activar el microones durant 30 segons a màxima potència. El temps de cocció augmenta 30 segons cada vegada que premeu el botó.

6.6 Descongela

1. Premeu  una altra vegada per triar el tipus d'aliment.







Símbol	Funcions
	Pa descongelat
	Carn descongelada
	Peix descongelat
	Descongelació de verdures

2. Premeu  i  per ajustar el pes. El temps s'ajusta automàticament.
3. Premeu  per confirmar i activar el microones.

6.7 Cocció en diferents etapes

Podeu configurar l'aparell per executar funcions seqüencialment. La cocció es pot fer en un màxim de tres etapes, i si una s'està descongelant, s'ha de configurar com a primera etapa.

Exemple: Descongelació i Microones:

1. Pitgeu el  i trieu l'aliment.
2. Pitgeu  o  per seleccionar el pes.
3. Pitgeu el  o el  per establir el nivell de potència.
4. Pitgeu  o  per establir el temps de cocció.

Per configurar la tercera etapa, repetiu els passos 3 i 4.



5. Pitgeu  per confirmar.

La pantalla indica el compte enrere. Quan escolteu un senyal acústic en mode de descongelació, gireu o moveu el menjar.



6.8 Favorits

És possible desar 3 ajustaments preferits.

Feu servir aquesta funció per desar un ajustament que utilitzeu sovint amb el microones.

1. Ajusteu la funció i els paràmetres que voleu desar.
- Consulteu el procediment de la funció que voleu ajustar.
2. Pitgeu  i mantingueu-lo pitjat durant 2 segons. Sonarà un senyal acústic.
 3. Pitgeu  per confirmar i desar.
- Podeu modificar els desats com a preferits. Premeu  i canvieu la funció o els paràmetres fent servir el mateix procediment.

Ús del programa Favorit

1. En mode d'espera, pitgeu el  repetidament per triar la configuració 1, 2 o 3.
2. Pitgeu el  per activar el microones.

Menú Favorit

Plat	Pes	Pantalla
Estovar mantega	50 g	50 g
	100 g	100 g
	150 g	150 g
	200 g	200 g
	250 g	250 g
Xocolata desfeta	100 g	100 g
	150 g	150 g
	200 g	200 g
Pastís de xocolata	1 tassa	1
	2 tasses	2
	3 tasses	3
	4 tasses	4

7. ÚS D'ACCESSORIS

AVÍS!

Consulteu els capítols de seguretat.

7.1 Col·locació del conjunt giratori

PRECAUCIÓ!

No cuineu aliments sense el conjunt giratori. Utilitzeu només el conjunt giratori inclòs amb el microones.

i No cuineu mai aliments directament sobre el vidre de la safata de cocció.

1. Col·loqueu l'anella amb rodetes al voltant de l'eix giratori.
2. Col·loqueu la safata de cocció de vidre damunt de l'anella amb rodetes.

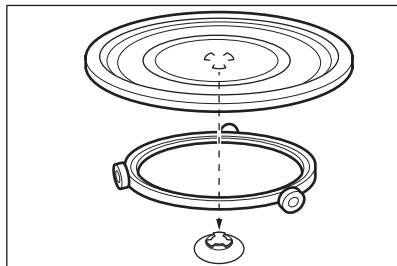

7.2 Col·locació de la reixeta per al grill

! PRECAUCIÓ!



La reixeta del grill no es pot utilitzar amb la funció microones. Hi ha risc de danys a l'electrodomèstic. Utilitzeu la reixeta de la graella només amb la funció per rostir.

Col·loqueu la reixeta per al grill sobre el conjunt giratori.

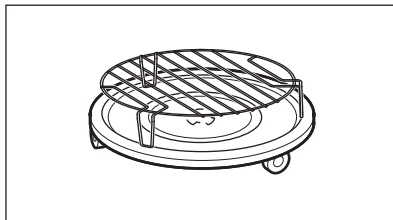



8. FUNCIONS ADDICIONALS

8.1 Bloqueig de seguretat infantil

El bloqueig de seguretat infantil evita l'activació accidental del microones.

Premeu  durant 3 segons. Sonarà un senyal acústic.

Quan el bloqueig de seguretat infantil està activat, la pantalla mostra .

Per desactivar el bloqueig de seguretat infantil premeu  durant 3 segons. Sonarà un senyal acústic.

8.2 Temporitzador de cuina

Podeu ajustar-lo a un màxim de 95 minuts.

i Quan la funció de temporitzador de cuina està activa no es pot ajustar cap altre programa.

1. Premeu .
2. Premeu els botons de programació per ajustar el temps.

El compte enrere del temporitzador s'inicia automàticament després de 2 segons.



El temporitzador s'atura si s'obre la porta o si l'aparell es posa en pausa. Quan seguiu cuinant, el temporitzador recupera el temps ajustat abans.



Quan s'arriba al temps ajustat sona un senyal acústic.

8.3 Ajust del rellotge

i Podeu configurar l'hora en format de 12 o 24 hores.



1. Premeu  fins que aparegui el format 12H o 24H.

2. Premeu els botons d'ajust per introduir les hores.
3. Premeu  per confirmar.
4. Premeu els botons d'ajust per introduir els minuts.
5. Premeu  per confirmar.

 Si no voleu que el rellotge es vegi a la pantalla, premeu primer  fins que la pantalla mostri OFF i premeu després  per confirmar-ho. La pantalla indica 00:00 i s'apaga automàticament després de 5 min.

8.4 Desactivar el senyal acústic quan premeu

Aquesta funció permet desactivar el senyal acústic quan premeu.

1. Obriu la porta.
2. Pitgeu i mantingueu pitjat  i pitgeu  simultàniament. Es mostra OFF.
3. Tanqueu la porta.

Repetiu el procediment anterior per activar el senyal acústic. Es mostra ON.

9. CONSELLS I TRUCS

AVÍS!

Consulteu els capítols de seguretat.

9.1 Consells per cuinar amb microones

Problema	Solució
No trobeu dades sobre la quantitat d'aliments preparats.	Busqueu un aliment similar. Augmenteu o reduïu la durada del temps de cocció d'acord amb la regla següent: <ul style="list-style-type: none"> • Doble quantitat equival a gairebé doble de temps. • La meitat de quantitat equival a la meitat de temps.
Els aliments queden massa secs.	Reduïu el temps de cocció o la potència del microones.
Al final del temps, l'aliment no estava descongelat, escalfat o cuinat.	Allargueu el temps de cocció o la potència del microones. Tingueu en compte que els plats grans necessiten més temps.
Quan s'acaba el temps de cocció, els aliments estan molt calents per la part exterior però encara no estan cuits per dins.	La propera vegada definiu una potència més baixa i un temps més llarg. Remeneu els líquids a la meitat del temps, com ara la sopa.
L'arròs no queda ben cuit.	Per obtenir millors resultats amb l'arròs, utilitzeu un plat pla i ampli.

9.2 Descongela

Descongeleu el rostit sempre amb el costat del greix cap avall.

No descongeleu la carn tapada perquè això pot fer que es cogui, i no que es descongeli.

Descongeleu l'aviram sencer sempre amb la part del pit cap avall.

9.3 Cuinar

La carn i l'aviram refrigerats s'han de treure de la nevera com a mínim 30 minuts abans de cuinar-los.

Deixeu tapats la carn, l'aviram, el peix i les hortalisses després de la cocció.

Unteu amb una mica d'oli o mantega fosa el peix.

Totes les verdures s'han de cuinar a la màxima potència del microones.

Afegiu 30-45 ml d'aigua freda per cada 250 g de verdures.

Talleu les verdures fresques a trossos iguals abans de cuinar-les. Cuineu tota la verdura en un recipient tapat.

9.4 Reescalfar

Quan escalfeu menjar preparat envasat, seguïu sempre les instruccions de l'envàs.

9.5 Funció de grill

Utilitzeu el grill amb aliments plans situats al centre de la reixeta per al grill.

Gireu l'aliment quan s'arribi a la meitat del temps establert i continueu la cocció.

9.6 Cuina combi

Utilitzeu la funció de cuina combi per mantenir cruixents alguns aliments.

A la meitat del temps de cocció, gireu els aliments i continueu cuinant-los.

Hi ha 2 modes per a la cuina combi. Cada mode combina les funcions de microones i de grill segons uns temps i uns nivells de potència diferents.

10. CURA I NETEJA

⚠ AVÍS!

Consulteu els capítols de seguretat.

10.1 Observacions i consells de neteja

- Netegeu la part del davant de l'aparell amb un drap suau mullat amb aigua calenta i detergent.
- Per netejar les superfícies metàl·liques feu servir un producte de neteja adequat.
- Netegeu l'interior de l'aparell després de cada ús per mantenir-lo en bones condicions. Retireu les restes de menjar amb regularitat. Assegureu-vos d'eliminar qualsevol excés de vapor/humitat.
- Netegeu la brutícia resistent amb un detergent especial.
- Netegeu tots els accessoris periòdicament i deixeu-los assecar. Feu servir un drap suau mullat amb aigua calenta i detergent.

- Per estovar les restes difícils d'eliminar, poseu a escalfar un got amb aigua a màxima potència dins el microones durant 2 o 3 minuts.
- Per eliminar les males olors, barregeu en un got d'aigua 2 cullerades de suc de llimona i escalfeu-lo dins el microones a màxima potència durant 5 minuts.

10.2 Com fer servir: Aqua Clean

Aquest procediment de neteja fa servir la humitat per eliminar les partícules de greix i menjar de l'electrodomèstic.

1. Poseu un got que contingui 200 ml d'aigua al centre de la safata de cuina per a gots.
2. Poseu la potència a 900 W.
3. Deixeu l'aparell funcionant durant 3 min.
4. Espereu que l'aparell es refredi. Assequeu la cavitat amb un drap suau.



11. RESOLUCIÓ DE PROBLEMES

⚠ AVÍS!

Consulteu els capítols de seguretat.

11.1 Què cal fer si...

Problema	Possible causa	Solució
L'aparell no funciona.	L'aparell no està endollat.	Endol·leu l'aparell.
L'aparell no funciona.	No hi ha alimentació elèctrica.	Comproveu el fusible o l'interruptor principal de subministrament elèctric. Si el fusible o l'interruptor segueixen saltant, poseu-vos en contacte amb un lampista.

Problema	Possible causa	Solució
L'aparell no funciona.	La porta no està tancada adequadament.	Comproveu que no hi hagi res que bloquegi la porta.
El llum no funciona.	La bombeta és defectuosa.	Cal substituir la bombeta.
La pantalla mostra 	El bloqueig de seguretat infantil està activat.	Desactiveu el bloqueig de seguretat infantil. Premeu  durant 3 segons.
Apareixen espurnes a l'interior.	Hi ha un plat de metall o amb ornaments metàl·lics a dins.	Traieu el plat de l'aparell.
Apareixen espurnes a l'interior.	Hi ha broquetes de metall o un tros de paper d'alumini en contacte amb les parets interiors.	Comproveu que les broquetes o el paper no toquin les parets interiors.
El conjunt giratori fa soroll de rascar o moldre.	Hi ha un objecte o brutícia a sota de la safata de coccio de vidre.	Netegeu la zona de sota de la safata de coccio de vidre.
L'aparell deixa de funcionar sense un motiu aparent.	Hi ha algun problema de funcionament.	Si aquesta situació es repeteix, truqueu al centre de servei autoritzat.

11.2 Dades per a la reparació

Si no podeu solucionar el problema, poseu-vos en contacte amb el vostre distribuïdor o amb un centre de servei autoritzat.

Les dades necessàries per al centre de servei s'indiquen a la placa d'identificació. La placa d'identificació es troba a l'aparell. No retireu la placa d'identificació de l'aparell.

Us recomanem que anoteu les dades aquí:

Model (MOD.)
	...
Número de producte (PNC)
	...
Número de sèrie (S.N.)
	...

12. EFICIÈNCIA ENERGÈTICA

12.1 Informació del producte sobre el consum energètic i el temps màxim per arribar al mode de baix consum aplicable

Consum energètic en mode d'espera amb la pantalla encesa	0,8 W
--	----------

Consum energètic en mode d'espera amb la pantalla apagada	0,5 W
Temps màxim necessari perquè l'aparell arribi de forma automàtica al mode de baix consum	20 min

13. QÜESTIONS MEDIAMBIENTALS

Recicleu els materials amb el símbol . Poseu l'emballatge als contenidors adients al posterior reciclatge. Ajudeu a protegir el medi ambient i la salut humana i a reciclar les deixalles procedents d'aparells elèctrics i elec-

trònics. No llenceu els aparells marcats amb el símbol  amb les deixalles domèstiques. Porteu el producte a les instal·lacions de reciclatge locals o poseu-vos en contacte amb la vostra oficina municipal.

1. SIGURNOSNE INFORMACIJE.....	50	8. DODATNE FUNKCIJE.....	61
2. SIGURNOSNE UPUTE.....	52	9. SAVJETI I PREPORUKE.....	62
3. INSTALACIJA.....	53	10. ODRŽAVANJE I ČIŠĆENJE.....	63
4. OPIS PROIZVODA.....	55	11. RJEŠAVANJE PROBLEMA.....	63
5. PRIJE PRVE UPOTREBE.....	57	12. ENERGETSKA UČINKOVITOST.....	64
6. SVAKODNEVNA UPORABA.....	57	13. BRIGA O OKOLIŠU.....	64
7. KORIŠTENJE PRIBORA.....	60		

1. ⚠ SIGURNOSNE INFORMACIJE

Prije ugradnje i uporabe uređaja, pažljivo pročitajte priložene upute. Proizvođač nije odgovoran za bilo kakve ozljede ili oštećenje koji su rezultat neispravne ugradnje ili uporabe. Upute uvijek držite na sigurnom i pristupačnom mjestu za buduću uporabu.

1.1 Sigurnost djece i osjetljivih osoba

⚠ UPOZORENJE!

Opasnost od gušenja, ozljede ili trajnog invaliditeta.

- Ovaj uređaj mogu koristiti djeca u dobi od 8 godina i starija te osobe smanjenih tjelesnih, osjetljivih ili mentalnih mogućnosti ili osobe koje ne raspolažu iskustvom ili znanjem ako su pod nadzorom osobe odgovorne za njihovu sigurnost

nost i rade po uputama koje se odnose na sigurno korištenje uređaja te razumiju uključene opasnosti. Djeca mlađa od 8 godina i osobe s vrlo teškim i složenim invaliditetom moraju se držati podalje od uređaja, osim ako su pod stalnim nadzorom.

- Djeca bi trebala biti pod nadzorom kako bi se osiguralo da se ne igraju s uređajem.
- Ambalažu držite podalje od djece i zbrinite je na odgovarajući način.
- UPOZORENJE: Uređaj i njegovi dostupni dijelovi zagrijavaju se tijekom uporabe. Djecu i kućne ljubimce držite podalje od uređaja tijekom uporabe i tijekom hlađenja.
- Ako uređaj ima funkciju roditeljske zaštite, mora se aktivirati.

- Bez nadzora djeca ne smiju obavljati čišćenje uređaja i korisničko održavanje.

1.2 Opća sigurnost

- Ovaj uređaj namijenjen je isključivo za kuhanje.
- Ovaj je uređaj namijenjen za uporabu u kućanstvu i ostalim smještajnim jedinicama u zatvorenom prostoru.
- Ovaj uređaj može se koristiti u uredima, hotelskim sobama, sobama za goste s doručkom, seoskim kućama za goste i drugim sličnim smještajem u kojima takva uporaba ne prelazi (prosječnu) razinu uporabe u domaćinstvu.
- UPOZORENJE: Uređaj i njegovi dostupni dijelovi zagrijavaju se tijekom uporabe. Pripazite i nemojte dirati grijače.
- UPOZORENJE: Samo kvalificirana osoba može obavljati bilo koji servis ili popravak koji uključuje uklanjanje poklopca koji štiti od izlaganja mikrovalnoj energiji.
- UPOZORENJE: Ako su vrata ili brtve vrata oštećene, uređajem se ne smije rukovati prije nego ga kvalificirana osoba popravi.

- UPOZORENJE: Ne zagrijavajte tekućinu ni drugu hranu u zatvorenim posudama. Mogu eksplodirati.
- Ako je mrežni kabel za napajanje oštećen, mora ga zamijeniti proizvođač, ovlaštenu servisnu centar ili kvalificirane osobe kako bi se izbjegao strujni udar.
- Prije svakog postupka održavanja, isključite uređaj i iskopčajte utikač iz utičnice.
- Uvijek koristite rukavice za pećnicu kako biste uklonili ili umetnuli pribor ili posuđe.
- Nemojte rukovati uređajem uz pomoć vanjskog tajmera ili odvojenog sustava daljinskog upravljanja.
- Metalne posude za hranu i piće ne smiju se koristiti za kuhanje u mikrovalnoj pećnici.
- Koristite isključivo posuđe prikladno za upotrebu u mikrovalnim pećnicama.
- Kad zagrijavate namirnice u plastičnim ili papirnatim posudama, pripazite na uređaj zbog mogućnosti zapaljenja.
- Uređaj je namijenjen zagrijavanju hrane i pića. Sušenje hrane ili odjeće i zagrijavanje grijaćih jastučića,

papuča, spužvi, vlažne krpe ili sličnog može dovesti do ozljeđivanja, zapaljenja ili požara.

- Ako se pojavi dim, isključite ili iskopčajte uređaj i držite vrata zatvorena kako biste ugasiли plamen.
- Zagrijavanje pića u mikrovalnoj pećnici može uzrokovati odgođeno eruptivno vrenje. Spremnikom rukujte izuzetno pažljivo.
- Sadržaj bočica za hranjenje i staklenki dječje hrane treba promiješati ili promućkati te provjeriti temperaturu prije konzumiranja, kako bi se izbjegle opekline.
- Jaja u ljusci i cijela tvrdo kuhana jaja ne smiju se zagrijavati u uređaju jer mogu eksplodirati, čak i nakon što se zagrijavanja u mikrovalnoj pećnici..
- Ako se uređaj ne održava u čistom stanju može doći

oštećenja površine koja bi mogla negativno utjecati na životni vijek uređaja i rezultirati opasnom situacijom.

- Temperatura dostupnih površina može biti visoka kad uređaj radi.
- Ne aktivirajte uređaj kad je prazan. Unutarnji metalni dijelovi mogu stvoriti električni luk.
- Uređaj treba redovito čistiti i ukloniti sve naslage hrane.
- Za čišćenje uređaja ne koristite uređaj za parno čišćenje.
- Ne koristite agresivna abrazivna sredstva za čišćenje ili oštre metalne strugače za čišćenje staklenih vrata jer mogu oštetiti površinu, a to može dovesti do loma stakla.
- Uređajem se mora rukovati s ukrasnim vratima otvorenim (ako je primjenjivo).

2. SIGURNOSNE UPUTE

2.1 Instalacija

UPOZORENJE!

Samo kvalificirana osoba smije instalirati ovaj uređaj.

- Odstranite svu ambalažu.
- Ne postavljajte i ne koristite oštećeni uređaj.

- Slijedite upute za postavljanje isporučene s uređajem.
- Prilikom pomicanja uređaja uvijek budite pažljivi jer je uređaj težak. Uvijek nosite zaštitne rukavice i zatvorenu obuću.
- Uređaj ne povlačite za ručku.
- Održavajte minimalnu udaljenost od drugih uređaja i kuhinjskih elemenata.
- Ugradite uređaj na sigurno i prikladno mjesto koje udovoljava zahtjevima instalacije.

- Bočne stranice uređaja moraju se nalaziti pored uređaja ili kuhinjskih elemenata iste visine.

2.2 Spajanje na električnu mrežu

UPOZORENJE!

Rizik od požara i strujnog udara.

- Svako povezivanje s električnom mrežom treba izvršiti kvalificirani električar.
- Uređaj mora biti uzemljen.
- Provjerite jesu li parametri na natpisnoj pločici kompatibilni s električnim vrijednostima mrežnog napajanja.
- Ako je pećnica spojena u utičnicu pomoću produžnog kabela, provjerite je li kabel uzemljen.
- Pazite da ne oštetite utikač i kabel napajanja. Za zamjenu oštećenog kabela napajanja kontaktirajte ovlaštenu servis ili električara.
- Ne povlačite kabel napajanja kako biste utikač izvukli iz utičnice. Uvijek uhvatite i povucite utikač.

2.3 Koristite

UPOZORENJE!

Opasnost od ozljeda, opekline, električnog udara ili eksplozije.

- Ne mijenjajte specifikacije ovog uređaja.
- Ne ostavljajte uređaj bez nadzora tijekom rada.
- Ne pritiskajte otvorena vrata.
- Provjerite da otvori za ventilaciju nisu blokirani.
- Uređaj ne upotrebljavajte kao radnu površinu, a unutrašnjost ne upotrebljavajte za odlaganje predmeta.

2.4 Održavanje i čišćenje

UPOZORENJE!

Opasnost od ozljeda, požara ili oštećenja uređaja.

- Prije zahvata održavanja, isključite uređaj i iskopčajte utikač iz utičnice za napajanje.
- Redovito čistite uređaj kako biste spriječili propadanje površinskog materijala.
- Prolivena hrana ili ostaci sredstava za čišćenje ne smiju se nakupljati na brtvenim površinama vrata.
- Preostala masnoća i hrana u uređaju mogu uzrokovati požar i električni luk tijekom rada mikrovalne funkcije.
- Očistite uređaj vlažnom mekom krpom. Koristite samo neutralne deterdžente. Nikada ne koristite abrazivna sredstva, abrazivne spužvice za ribanje, otapala ili metalne predmete.
- Ako koristite raspršivač za čišćenje pećnice, poštujujte sigurnosne upute na ambalaži.

2.5 Servis

- Za popravak uređaja obratite se ovlaštenom servisnom centru. Koristite samo originalne rezervne dijelove.
- Što se tiče žarulje(a) unutar ovog proizvoda i rezervnih žarulja koje se prodaju zasebno: Ove žarulje namijenjene su da izdrže ekstremne fizičke uvjete u kućanskim uređajima, poput temperature, vibracija, vlage ili namijenjene su signalizaciji informacija o radnom stanju uređaja. Nisu namijenjene za druge primjene i nisu pogodne za osvjetljenje u kućanstvu.

2.6 Odlaganje

UPOZORENJE!

Opasnost od ozljeda ili gušenja.

- Iskopčajte uređaj iz električnog napajanja.
- Odrežite električni kabel za napajanje u blizini uređaja i bacite ga.

3. INSTALACIJA

UPOZORENJE!

Pogledajte poglavlja sa sigurnosnim uputama.

3.1 Opće informacije

⚠ OPREZI!

Uređaj nemojte spajati na adaptere ili produžne kabele. To može dovesti do preopterećenja i opasnosti od požara.

⚠ OPREZI!

Minimalna visina ugradnje je 85 cm.

- Mikrovalna je namijenjena samo za ugradbenu uporabu. Mora se postaviti na stabilnu i ravnu površinu.
- Ormarić ne može imati stražnju stijenku na mjestu gdje se nalazi mikrovalna pećnica.
- Stavite mikrovalnu pećnicu podalje od pare, vrućeg zraka i prskanja vode.
- Ako se mikrovalna pećnica nalazi blizu radija ili TV prijemnika, to može uzrokovati smetnje u primljenom signalu.
- Mikrovalnu pećnicu nemojte aktivirati odmah nakon instalacije ako je prevozite po hladnom vremenu. Neka odstoji na sobnoj temperaturi i apsorbira toplinu.

3.2 Električne instalacije

Ovaj uređaj se isporučuje s glavnim kabelom i glavnim utikačem.

Kabel ima žicu za uzemljenje s utikačem za uzemljenje. Utikač mora biti priključen u utičnicu koja je pravilno instalirana i uzemljena. Uzemljenje smanjuje rizik od strujnog udara u slučaju električnog kratkog spoja.

3.3 Postavljanje mikrovalne pećnice

1. Provjerite odgovaraju li dimenzije namještaja dimenzijama za postavljanje.

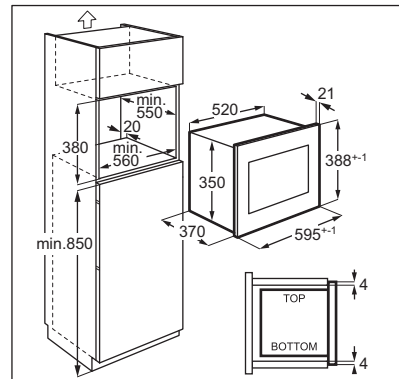
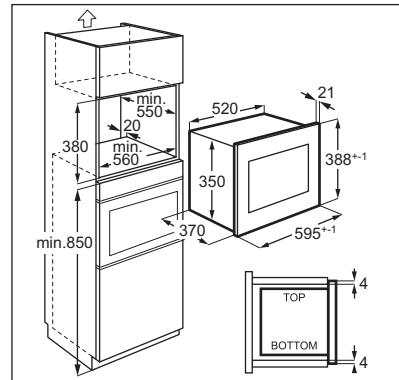

2. Stavite nacrt na dno ormarića i provjerite odgovara li. Ako da, označite mjesta za vijke. Skinite nacrt i pričvrstite nosač vijcima (A) na označeno mjesto.

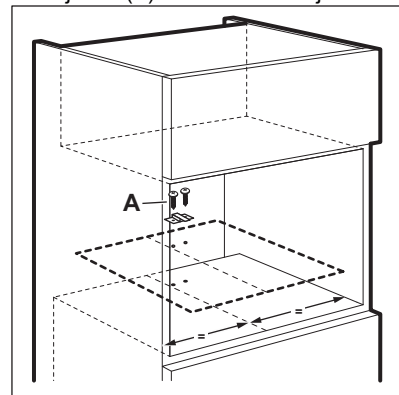

3. Postavite mikrovalnu pećnicu. Ako ste pričvrstili nosač, provjerite blokira li stražnji dio uređaja.

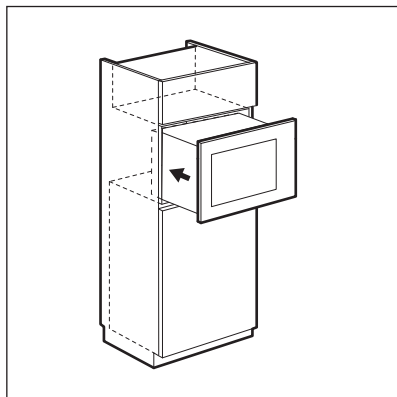

4. Otvorite vrata i pričvrstite mikrovalnu pećnicu na ormarić vijkom (B).

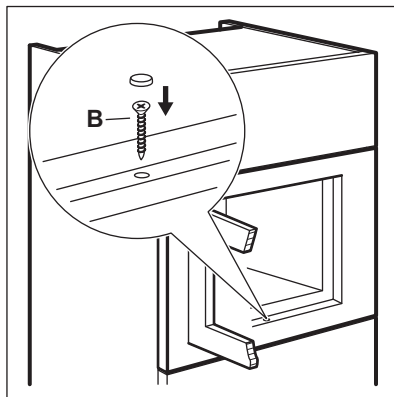

4. OPIS PROIZVODA

4.1 Opći pregled

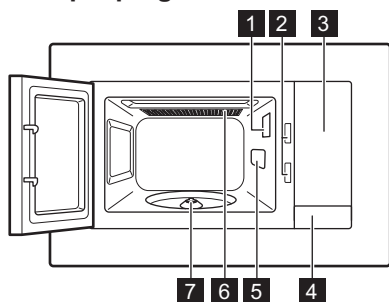

- 1 Žarulja
- 2 Sigurnosni sustav s blokiranjem
- 3 Upravljačka ploča
- 4 Otvarač za vrata
- 5 Pokrov valovoda
- 6 Roštilj
- 7 Osovina s okretnim tanjurom

i Ovaj proizvod zadovoljava zahtjeve europskog standarda EN55011. U skladu s ovim standardom, proizvod je klasificiran kao oprema klase B skupine 2. Skupina 2 znači da oprema namjerno generira radiofrekvencijsku energiju u obliku elektromagnetskog zračenja za toplinsku obradu hrane. Oprema klase B znači da je oprema prikladna za uporabu u domaćinstvu.

4.2 Upravljačka ploča

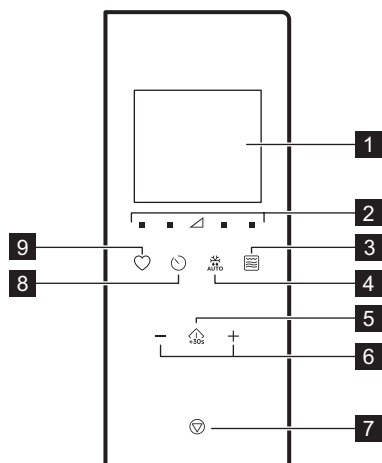

Oznaka	Funkcija	Opis
1	—	Zaslon Prikazuje postavke i trenutno vrijeme.
2	■ ▲	Podloške s postavkama snage Dopustite postavljanje razine snage mikrovalne pećnice
3	☞	Tipka za funkciju roštilja Za postavljanje mikrovalne pećnice/kombiniranog kuhanja/roštilja.
4	AUTO	Odmrzavanje Za odmrzavanje hrane u skladu s težinom.
5	⏪ +30s	Start / +30 sek Za pokretanje uređaja ili povećanje vremena pripreme za 30 sekundi pri odabranoj snazi.
6	—, +	Tipke za podešavanje Za postavljanje vremena, težine, temperature ili funkcije automatskog pečenja.

Oznaka	Funkcija	Opis
7	⏹	Zaustavi / Izbrisi Za isključivanje uređaja ili brisanje postavki kuhanja.
8	🕒	Sat Postavljanje sata/podsjetnika.
9	♥	Favorit Za brzi odabir automatske funkcije.

4.3 Dodatna oprema

Komplet s okretnim tanjurom

📌 Uvijek upotrebljavajte komplet s okretnim tanjurom za pripremu hrane u mikrovalnoj pećnici.

Staklena pločica za kuhanje i postolje okretnog tanjura.

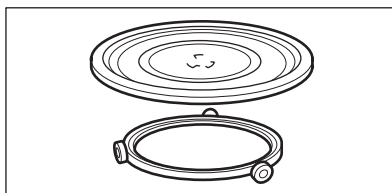

Rešetka za roštilj

- Niska razina rešetke za roštilj

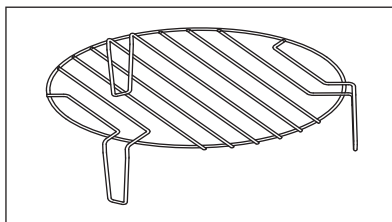

Koristite za: roštiljanje hrane niske razine intenziteta, konvekcijsko pečenje

5. PRIJE PRVE UPOTREBE

UPOZORENJE!

Pogledajte poglavlja sa sigurnosnim uputama.

5.1 Uklanjanje zaštitne folije

Prije prve uporabe skinite zaštitnu foliju s okvira.

5.2 Početno čišćenje

UPOZORENJE!



Pogledajte poglavlje „Čišćenje i održavanje“.

- Uklonite sav pribor iz mikrovalne pećnice.
- Pažljivo očistite unutrašnjost pećnice vlažnom mekom krpom.

5.3 Prethodno zagrijavanje

UPOZORENJE!

Prije prve uporabe prethodno zagrijte prazan uređaj.

1. Pritisnite  više puta za postavljanje funkcije roštiljanja .
2. Za uklanjanje mirisa uzrokovanog proizvodnim postupkom pustite uređaj da radi 30 min.
3. Otvorite vrata i pustite da se ohladi.
4. Unutrašnjost uređaja očistite vlažnom mekom krpom i pažljivo osušite.

Tijekom prvih nekoliko uporaba uređaj može ispuštati miris i dim. To je normalno i ne ukazuje na kvar. Provjerite je li protok zraka u prostoriji dovoljan.

6. SVAKODNEVNA UPORABA

UPOZORENJE!

Pogledajte poglavlja sa sigurnosnim uputama.

6.1 Opće informacije o korištenju uređaja

- Nakon isključivanja uređaja, ostavite hranu da odstoji nekoliko minuta.
- Prije pripreme jela uklonite pakiranje od aluminijske folije, metalne posude i sl.

Kuhanje

- Kuhajte hranu prekrivenu materijalom koji je prikladan za uporabu u mikrovalnoj pećnici. Hranu pripremajte bez pokrova samo ako želite sačuvati hrskavu koricu.
- Nemojte prekuhati jela odabirom previsokih postavki snage i predugim vremenom kuhanja. Hrana se može isušiti, izgorjeti ili izazvati požar.
- Ne koristite uređaj za kuhanje jaja ili puževa u ljusci jer bi mogli eksplodirati. Prženim jajima prvo probušite žumanjke.

- Prije kuhanja nekoliko puta probodite kožicu ili ogulite krumpire, rajčice, kobasice i slične vrste hrane nekoliko puta vilicom kako ne bi prsnule.
- Za hladnu ili zamrznutu hranu postavite dulje vrijeme kuhanja.
- Jela s umakom treba promiješati s vremenom na vrijeme.
- Povrće čvrste strukture, kao što su mrkva, grašak ili cvjetača, treba kuhati u vodi.
- Veće komade hrane preokrenite na pola kuhanja.
- Ako je moguće, povrće izrežite na manje komade jednake veličine.
- Koristite ravne, široke posude.
- Nemojte koristiti posude od porculana, keramike ili zemljano posuđe s neglaziranim dnom ili malim otvorima, na primjer, na ručkama. Vlaga može dospjeti u te otvore i uzrokovati pucanje posuda prilikom zagrijavanja.
- Staklena plitica za kuhanje neophodna je za rad mikrovalne pećnice. Stavite hranu ili tekućine na nju.

Odmrzavanje mesa, peradi, ribe

- Stavite smrznutu hranu u originalnoj ambalaži na pladanj malih dimenzija ispod kojeg se nalazi posuda kako bi se tekućina od odmrzavanja sakupljala u spremnik.
- Okrenite hranu kad prođe pola postavljenog vremena odmrzavanja. Ako je moguće, razdvojite a zatim izvadite komade koji su se počeli odmrzavati.

Odmrzavanje maslaca, komada torte i svježeg sira

- Ne odmrzavajte hranu u potpunosti u uređaju već je ostavite da se odmrzne na sobnoj temperaturi. To daje ravnomjernije rezultate. Prije odmrzavanja uklonite sva metalna ili aluminijska pakiranja.

Prikladno posuđe i materijali

Odmrzavanje voća, povrća

- Ako voće i povrće treba ostati sirovo, nemojte ih potpuno odmrzavati u uređaju. Pustite ih da se odmrzavaju na sobnoj temperaturi.
- Za kuhanje voća i povrća, bez prethodnog odmrzavanja, upotrijebite veću snagu mikrovalne pećnice.

Gotova jela

- Gotova jela možete pripremati u uređaju samo ako je njihovo pakiranje prikladno za uporabu u mikrovalnoj pećnici.
- Pridržavajte se uputa proizvođača otisnutih na pakiranju (npr. uklonite metalni poklopac i probušite plastičnu foliju).

Posuđe / Materijal	Mikrovalna pećnica			Roštiljanje
	Odmrzavanje	Grijanje	Kuhanje	
Vatrostalno staklo i porculan bez metalnih dijelova, npr. Pyrex, staklo otporno na toplinu	✓	✓	✓	✓
Staklo i porculan koji su neprikladni za uporabu u pećnici ¹⁾	✓	x	x	x
Staklo i staklokeramika izrađeni od vatro-stalnih materijala/materijala otpornih na za-leđivanje (npr. Arcoflam), police roštilja	✓	✓	✓	✓
Keramika ²⁾ , posuđe za jelo ²⁾	✓	✓	✓	x
Plastika otporna na toplinu do 200 °C ³⁾	✓	✓	✓	x
Karton, papir	✓	x	x	x
Celofan	✓	x	x	x
Folija za pečenje sa sigurnosnim zatvara-čem za mikrovalne pećnice ³⁾	✓	✓	✓	x
Posuđe za pečenje od metala, npr. emajl, li-jevano željezo	x	x	x	✓
Kalupi za pečenje obloženi crnim lakom ili silikonom ³⁾	x	x	x	✓
Pekač za pecivo	x	x	x	✓
Posuđe za tamnjenje, npr. tava za prženje ili crunch tanjur	x	✓	✓	x
Gotova jela u pakiranju ³⁾	✓	✓	✓	✓

¹⁾ Bez srebrne, zlatne, platinaste ili metalne obloge/ukrasa

²⁾ Bez kvarca, metalnih komponenti ili glazura koje sadrže metale

³⁾ Morate slijediti upute proizvođača o maksimalnim temperaturama.





✓ prikladno

X nije prikladno

6.2 Uključivanje i isključivanje mikrovalne pećnice





⚠ OPREZI!

Mikrovalnu pećnicu ne uključujte ako se u njoj ne nalaze namirnice.

1. Pritisnite  ili  za postavljanje razine snage. Za odabir odgovarajuće razine pogledajte tablicu u nastavku.
2. Pritisnite  ili  za postavljanje vremena kuhanja.
3. Pritisnite  za potvrdu i aktiviranje mikrovalne pećnice.



6.3 Tablice postavki snage

Mikrovalna pećnica

Snaga mikrovalne pećnice	Slabo	Sred. nisko	Sred.	Sred. visoko	Visoka
Zaslon	 100 Watt	 300 Watt	 500 Watt	 700 Watt	 900 Watt

Roštilj i kombinirano kuhanje

Pritisnite

	Zaslon	Postavka snage
1 put		Roštilj 100 %
2 puta		Mikrovalna 36 % Roštilj 64 %
3 puta		Mikrovalna 55 % Roštilj 45 %
4 puta	900 WATT	Mikrovalna 100 %

6.4 Brzo pokretanje



ⓘ Maksimalno vrijeme kuhanja je 95 minuta.

Na sljedeće načine možete brzo uključiti mikrovalnu pećnicu.

- Pritisnite  za uključivanje mikrovalne pećnice na 30 sekundi punom snagom.



Za poništavanje postavki pritisnite .

Za isključivanje mikrovalne pećnice:

- pričekajte da se mikrovalna pećnica automatski isključi kad istekne vrijeme. Na zaslonu se prikazuje 0:00.
- otvorite vrata. Mikrovalna pećnica se automatski zaustavlja. Zatvorite vrata i pritisnite  za nastavak kuhanja. Ovu opciju upotrebljavajte za provjeru hrane.
- pritisnite .



ⓘ Kad se mikrovalna pećnica automatski isključi, oglašava se zvučni signal.

Vrijeme kuhanja povećava se za 30 sekundi svakim dodatnim pritiskom na tipku.

- Jednom pritisnite . Postavite vrijeme pečenja pomoću tipki Postavke. Za uključivanje mikrovalne pećnice s maksimalnom snagom, pritisnite .

6.5 Roštiljanje i kombinirano kuhanje





Pogledajte tablice postavki snage.



1. Pritisnite  više puta za postavljanje funkcije roštilja ili kombiniranog kuhanja.
2. Pritisnite tipke za podešavanje kako biste postavili vrijeme.
3. Pritisnite  za potvrdu i aktiviranje mikrovalne pećnice.

ⓘ Nakon isteka polovice vremena pripreme oglašava se zvučni signal. Možete okrenuti jelo.

6.6 Odmrzavanje

1. Pritisnite  više puta za odabir vrste hrane.







Oznaka	Funkcija
	Odmrzavanje kruha
	Odmrzavanje mesa
	Odmrzavanje ribe
	Odmrzavanje povrća

- Pritisnite  i  za podešavanje težine. Vrijeme se automatski podešava.
- Pritisnite  za potvrdu i aktiviranje mikrovalne pećnice.

6.7 Kuhanje u više faza

Uređaj možete postaviti tako da funkcije izvršava uzastopno. Kuhanje se može obaviti u najviše tri faze, a ako je jedna od njih odmrzavanje, mora se postaviti kao prva faza.

Primjer: Odmrzavanje i mikrovalna pećnica:

- Pritisnite  i odaberite hranu.
- Pritisnite  ili  za odabir težine.
- Pritisnite  ili  za postavljanje razine snage.
- Pritisnite  ili  za postavljanje vremena kuhanja.

Za postavljanje treće faze ponovite korake 3 i 4.

- Pritisnite  za potvrdu.

Zaslon odbrojava vrijeme. Kada se tijekom načina odmrzavanja začuje zvučni signal, okrenite ili razmjestite hranu.

6.8 Favorit

Možete spremiti 3 omiljene postavke.

Koristite ovu funkciju za spremanje postavki koje često koristite s mikrovalnom pećnicom.

- Postavite funkciju i parametre koje želite spremiti.



Pogledajte postupak za funkciju koju želite postaviti.

- Pritisnite  i držite ga pritisnutim 2 sekunde. Oglašava se zvučni signal.

- Za potvrdu i spremanje pritisnite .

Spremljene favorite možete mijenjati. Pritisnite  i promijenite funkciju ili parametre koristeći isti postupak.

Korištenje Favorit programa

- U načinu mirovanja pritisnite  više puta za odabir postavke 1, 2 ili 3.
- Pritisnite  kako biste uključili mikrovalnu pećnicu.

Favoriti izbornik

Jelo	Težina	Zaslon
Omekšavanje maslaca	50 g	50 g
	100 g	100 g
	150 g	150 g
	200 g	200 g
Topljenje čokolade	250 g	250 g
	100 g	100 g
	150 g	150 g
Čokoladna torta	200 g	200 g
	1 šalica	1
	2 šalice	2
	3 šalice	3
	4 šalice	4

7. KORIŠTENJE PRIBORA

UPOZORENJE!

Pogledajte poglavlja sa sigurnosnim uputama.

7.1 Umetanje kompleta s okretnim tanjurom

⚠ OPREZ!

Nemojte kuhati hranu bez kompleta s okretnim tanjurom. Koristite samo komplet s okretnim tanjurom isporučen s mikrovalnom pećnicom.

❗ Namirnice nikada ne kuhajte izravno na staklenoj plitici za kuhanje.

1. Postavite vodilicu oko osovine okretnog tanjura.
2. Postavite staklenu pliticu za kuhanje na vodilicu.

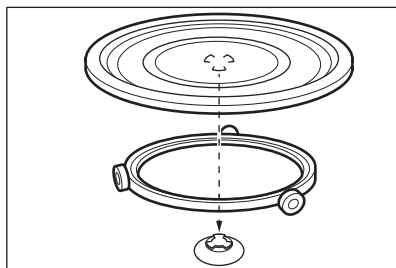

7.2 Umetanje rešetke roštilja

⚠ OPREZ!



Rešetka za roštilj ne može se koristiti s mikrovalnom funkcijom. Postoji opasnost od oštećenja uređaja. Rešetku roštilja koristite samo s funkcijom Roštilj.

Postavite rešetku roštilja na komplet s okretnim tanjurom.

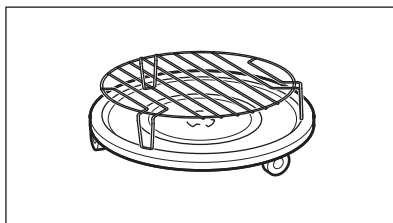



8. DODATNE FUNKCIJE

8.1 Roditeljska zaštita

Funkcija roditeljske zaštite sprječava nehотиčno uključivanje mikrovalne pećnice.

Pritisnite i držite  3 sekunde. Oglašava se zvučni signal.

Kada je roditeljska zaštita uključena, na zaslonu se prikazuje .

Za isključenje roditeljske zaštite pritisnite i držite  3 sekunde.

Oglašava se zvučni signal.

8.2 Kuhinjski tajmer

Možete postaviti najviše 95 minuta.

❗ Kad funkcija kuhinjskog tajmera radi, ne može se postaviti nijedan drugi program.

1. Pritisnite .
2. Pritisnite tipku Postavke kako biste postavili vrijeme.



Tajmer se pokreće nakon 2 sekunde.



Tajmer prestaje raditi kada otvorite vrata ili pauzirate uređaj. Kad nastavite kuhati, tajmer se vraća na prethodno postavljeno vrijeme.

Kada istekne postavljeno vrijeme, oglašava se zvučni signal.

8.3 Postavljanje sata



❗ Vrijeme možete postaviti u formatu od 12 ili 24 sata.

1. Pritisnite  dok se ne prikaže 12H ili 24H format.
2. Pritisnite tipke za podešavanje unosa sata.
3. Pritisnite  za potvrdu.
4. Pritisnite tipke za podešavanje kako biste unijeli minute.
5. Pritisnite  za potvrdu.

❗ Ako ne želite da sat bude vidljiv na zaslonu, pritisćite  dok se na zaslonu ne prikaže OFF (ISKLUČENO) i pritisnite  za potvrdu. Na zaslonu se prikazuje 00:00 i automatski se isključuje nakon 5 min.

8.4 Isključivanje zvuka dodirne tipke

Funkcija omogućuje isključivanje zvuka dodirne tipke.

1. Otvorite vrata.
2. Pritisnite i držite  i istodobno pritisnite . Prikazuje se OFF.
3. Zatvorite vrata.

Za uključivanje zvuka ponovite prethodno opisani postupak. Prikazuje se ON.

9. SAVJETI I PREPORUKE

⚠ UPOZORENJE!

Pogledajte poglavlja sa sigurnosnim uputama.

9.1 Savjeti za kuhanje u mikrovalnoj pećnici

Problem	Rješenje
Ne možete naći pojedinosti o količini namirnica koje želite pripremiti.	Potražite slične namirnice. Povećajte ili smanjite vrijeme kuhanja prema sljedećem pravilu: <ul style="list-style-type: none">• Dvostruka količina = gotovo dvostruko više vremena.• Pola količine je pola vremena.
Hrana je presuha.	Postavite kraće vrijeme kuhanja ili odaberite manju mikrovalnu snagu.
Hrana se nije odmrznula, zagrijala ili skuhalo nakon isteka postavljenog vremena.	Postavite duže vrijeme kuhanja ili odaberite veću snagu. Zapamtite da je za veća jela potrebno više vremena.
Nakon završetka vremena kuhanja, hrana je pregrijana izvana, ali još uvijek ne i iznutra.	Sljedeći put odaberite manju snagu i duže vrijeme. Promiješajte tekućine, npr. juhe, kada prođe pola vremena.
Rezultati kuhanja riže su slabi.	Riža će se bolje zagrijati ako je stavite na ravnu, široku posudu.

9.2 Odmrzavanje

Pečenuku uvijek odmrzavajte s masnim dijelom okrenutim prema dolje.

Ne odmrzavajte prekriveno meso jer to može dovesti do kuhanja umjesto odmrzavanja.

Perad uvijek odmrzavajte s prsima okrenutim prema dolje.

9.3 Kuhanje

Ohladeno meso i perad uvijek izvadite iz hladnjaka najmanje 30 minuta prije kuhanja.

Meso, perad, ribu i povrće ostavite prekriveno nakon kuhanja.

Ribu premažite s malo ulja ili otopljenog maslaca.

Svo povrće potrebno je kuhati na maksimalnoj snazi mikrovalne pećnice.

Dodajte 30 do 45 ml hladne vode za svakih 250 g povrća.

Svježe povrće narežite na komade jednake veličine prije kuhanja. Sve vrste povrća kuhajte u posudi s poklopcem.

9.4 Zagrijavanje

Kada zagrijavate već pakiranu hranu slijedite upute na pakiranju.

9.5 Roštilj

Roštiljanje tanjih komada na sredini stalka za roštilj.

Okrenite hranu nakon isteka polovine postavljenog vremena i nastavite s roštiljanjem.

9.6 Kombinirano kuhanje

Kombiniranim kuhanje zadržite hrskavost određenih jela.

Na pola vremena kuhanja okrenite hranu a zatim nastavite kuhanje.

Postoje 2 načina za kombinirano kuhanje. Svaki način rada kombinira funkcije mikrovalova i roštilja u različitim vremenskim razdobljima i na različitim razinama snage.

10. ODRŽAVANJE I ČIŠĆENJE

UPOZORENJE!

Pogledajte poglavlja sa sigurnosnim uputama.

10.1 Napomene i savjeti za čišćenje

- Prednju stranu uređaja očistite mekom krpom, mlakom vodom i sredstvom za čišćenje.
- Za čišćenje metalnih površina koristite uobičajeno sredstvo za čišćenje.
- Očistite unutrašnjost uređaja nakon svake uporabe kako bi ostala u dobrom stanju. Redovito uklanjajte ostatke hrane. Riješite se viška pare/vlažnosti.
- Tvrdokornu prljavštinu čistite posebnim sredstvom za čišćenje.
- Redovito čistite sav pribor i pustite ga da se osuši. Koristite mekanu krpu s toplom vodom i sredstvom za čišćenje.

- Da biste omekšali ostatke koje je teško ukloniti, 2 do 3 minute kuhajte čašu vode punom snagom mikrovalne pećnice.
- Za uklanjanje mirisa pomiješajte čašu vode s 2 čajna žličica limunovog soka i pustite da kuha punom snagom mikrovalne pećnice 5 minuta.

10.2 Način korištenja: Aqua Clean

Ovaj postupak čišćenja koristi paru za uklanjanje masnoće i ostataka hrane iz uređaja.

1. Stavite čašu s 200 ml vode u sredinu staklene posude za kuhanje.
2. Postavite snagu na 900 W.
3. Pustite uređaj da radi 3 min.
4. Pričekajte dok se uređaj ne ohladi. Unutrašnjost osušite mekanom krpom.



11. RJEŠAVANJE PROBLEMA

UPOZORENJE!

Pogledajte poglavlja sa sigurnosnim uputama.

11.1 Što učiniti kad...

Problem	Mogući uzrok	Rješenje
Uređaj ne radi.	Uređaj nije ukopčan.	Priključite uređaj na izvor napajanja.
Uređaj ne radi.	Nedostatak električnog napajanja.	Provjerite osigurač ili glavni prekidač. Ako osigurač ili prekidač i dalje prekidaju strujni krug, obratite se kvalificiranom električaru.
Uređaj ne radi.	Vrata nisu ispravno zatvorena.	Provjerite da ništa ne blokira vrata.
Svjetlo ne radi.	Svjetiljka nije ispravna.	Žarulja treba biti zamijenjena.

Problem	Mogući uzrok	Rješenje
Na zaslonu se prikazuje  .	Roditeljska zaštita je aktivna.	Isključite roditeljsku zaštitu. Držite  3 sekunde.
U unutrašnjosti pećnice dolazi do iskrenja.	U unutrašnjosti se nalazi metalno posuđe ili posuda s metalnim ukrasima.	Izvadite jelo iz uređaja.
U unutrašnjosti pećnice dolazi do iskrenja.	U unutrašnjosti se nalazi metalni ražnjic ili aluminijska folija koja dodiruje unutarnje stijenke.	Pazite da ražnjic ili folija ne dodiruju unutarnje stijenke.
Komplet s okretnim tanjuruom stvara buku poput grebanja ili mljevenja.	Ispod staklene plitice za kuhanje nalazi se neki predmet ili nečistoća.	Očistite područje ispod staklene plitice za kuhanje.
Uređaj prestaje raditi bez jasnog razloga.	Došlo je do kvara.	Ponovi li se ova situacija, nazovite ovlašteni servisni centar.

11.2 Podaci o servisu

Ako sami ne uspijete pronaći rješenje za problem, obratite se prodavaču ili ovlaštenom servisnom centru.

Podaci potrebni za servisni centar nalaze se na natpisnoj pločici. Natpisna pločica nalazi se na uređaju. Ne uklanjajte natpisnu pločicu iz unutrašnjosti uređaja.

Preporučujemo da podatke upišete ovdje:

Model (MOD.)
	...
Broj proizvoda (PNC)
	...
Serijski broj (S.N.)
	...

12. ENERGETSKA UČINKOVITOST

12.1 Informacije o proizvodu za potrošnju energije i maksimalno vrijeme do primjenjivog načina rada pri niskoj snazi

Potrošnja energije u stanju pripravnosti s uključenim zaslonom	0,8 W
--	----------

Potrošnja energije u stanju pripravnosti s isključenim zaslonom	0,5 W
---	----------

Maksimalno vrijeme potrebno da oprema automatski dosegne primjenjivi način rada pri niskoj snazi	20 min
--	-----------

13. BRIGA O OKOLIŠU

Reciklirajte materijale sa simbolom . Ambalažu za recikliranje odložite u odgovarajuće spremnike. Pomozite u zaštiti okoliša i ljudskog zdravlja recikliranjem otpada od električnih i elektroničkih uređaja. Ne odlažite uređa-

je označene simbolom  s kućanskim otpadom. Vratite proizvod u lokalni pogon za reciklažu ili kontaktirajte nadležni ured za otpad i recikliranje.

1. BEZPEČNOSTNÍ INFORMACE.....	65	8. DOPLŇKOVÉ FUNKCE.....	76
2. BEZPEČNOSTNÍ POKYNY.....	67	9. TYPY A RADY.....	77
3. INSTALACE.....	68	10. ČIŠTĚNÍ A ÚDRŽBA.....	78
4. POPIS VÝROBKU.....	70	11. ODSTRAŇOVÁNÍ ZÁVAD.....	78
5. PŘED PRVNÍM POUŽITÍM.....	72	12. ENERGETICKÁ ÚČINNOST.....	79
6. DENNÍ POUŽÍVÁNÍ.....	72	13. POZNÁMKY K OCHRANĚ ŽIVOTNÍHO PROSTŘEDÍ.....	79
7. POUŽÍVÁNÍ PŘÍSLUŠENSTVÍ.....	75		

1. ⚠ BEZPEČNOSTNÍ INFORMACE

Tento návod si pečlivě přečtete ještě před instalací spotřebiče a jeho prvním použitím. Výrobce nenese odpovědnost za žádný úraz ani škodu v důsledku nesprávné instalace nebo použití. Návod k použití vždy uchovávejte na bezpečném a přístupném místě pro jeho budoucí použití.

1.1 Bezpečnost dětí a postižených osob

⚠ VAROVÁNÍ!

Hrozí nebezpečí udušení, zranění nebo trvalého poškození.

- Tento spotřebič smí používat děti starší osmi let nebo osoby se sníženými fyzickými, smyslovými nebo duševními schopnostmi nebo osoby bez patřičných zkušeností a znalostí, pouze

pokud tak činí pod dohledem nebo obdrželi instrukce týkající se bezpečného provozu spotřebiče, a pokud rozumí rizikům spojeným s provozem spotřebiče. Děti mladší osmi let a osoby s rozsáhlým a komplexním postižením bez stálého dozoru udržujte z dosahu spotřebiče.

- Nenechte děti hrát si se spotřebičem.
- Všechny obaly uschovejte mimo dosah dětí a řádně je zlikvidujte.
- VAROVÁNÍ: Spotřebič a jeho přístupné části se při použití zahřívají na vysokou teplotu. Během používání a chladnutí udržujte spotřebič mimo dosah dětí a domácích zvířat.
- Je-li spotřebič vybaven dětskou bezpečnostní pojistkou, doporučuje se ji aktivovat.

- Čištění a uživatelskou údržbu spotřebiče by neměly provádět děti bez dozoru.

1.2 Všeobecné bezpečnostní informace

- Spotřebič je určen výhradně pro přípravu jídel.
- Tento spotřebič je určen k běžnému domácímu použití ve vnitřních prostorách.
- Tento spotřebič lze používat v kancelářích, hotelových pokojích, motelech, agropenzionech a v podobných ubytovacích zařízeních, kde využití nepřesahuje (průměrnou) úroveň využití v domácnosti.
- **VAROVÁNÍ:** Spotřebič a jeho přístupné části se při použití zahřívají na vysokou teplotu. Nedotýkejte se topných článků.
- **VAROVÁNÍ:** Opravy či údržbu, které zahrnují sejmутí krytu chránícího před vystavením mikrovlnné energii, může provádět pouze kvalifikovaná osoba.
- **VAROVÁNÍ:** Jsou-li poškozena dvířka nebo těsnění dvířek, nesmí se spotřebič používat, dokud jej neopraví kvalifikovaná osoba.
- **VAROVÁNÍ:** Tekutiny a další potraviny neohřívajte

v uzavřených nádobách. Mohly by vybuchnout.

- Je-li napájecí kabel poškozený, smí ho vyměnit pouze výrobce, autorizované servisní středisko nebo osoby s podobnou příslušnou kvalifikací. Jinak by mohlo dojít k úrazu elektrickým proudem.
- Před prováděním jakékoli údržby spotřebič vždy vypněte a vytáhněte síťovou zástrčku z elektrické zásuvky.
- Při vkládání nebo vyjímání příslušenství či nádobí vždy používejte kuchyňské chňapky.
- Spotřebič nepoužívejte s využitím externího časovače nebo samostatného dálkového ovládání.
- Pro přípravu pokrmů a nápojů v mikrovlnné troubě nesmí být použity kovové nádoby.
- Používejte pouze nádobí vhodné k použití v mikrovlnných troubách.
- Při ohřívání potravin v plastových či papírových nádobách sledujte spotřebič z důvodu jejich možného vznícení.
- Spotřebič je určen k ohřívání potravin a nápojů. Sušení potravin nebo oděvů a

ohřívání zahřívacích podložek, pantoflů, houbiček, vlhkých hadrů a podobných předmětů může vést k poranění, vznícení nebo požáru.

- Uvolňuje-li se ze spotřebiče kouř, vypněte jej nebo vypojte ze zásuvky a dvířka nechte zavřená, aby se případné plameny udusily.
- Ohřívání nápojů v mikrovlnné troubě může mít za následek zpožděný erupční var. Při manipulaci s nádobou je třeba dbát opatrnosti.
- Obsah kojeneckých lahví a skleniček s dětskou výživou by měl být před konzumací zamíchán nebo protřepán a ověřena jeho teplota, aby nedošlo k popálení.
- Vajíčka ve skořápce a celá vajíčka vařená natvrdo by se neměla ve spotřebiči ohřívát, protože mohou explodovat, a to i po dokončení mikrovlnného ohřevu.

- Nebudete-li udržovat spotřebič čistý, může to vést k poškození povrchu, které by mohlo nepříznivě ovlivnit životnost spotřebiče a vést k nebezpečným situacím.
- Když je spotřebič v provozu, mohou mít dostupné povrchy vysokou teplotu.
- Je-li spotřebič prázdný, nezapínejte ho. Kovové součásti uvnitř trouby mohou způsobit elektrický oblouk.
- Spotřebič je nutné pravidelně čistit a odstraňovat jakékoliv zbytky potravin.
- K čištění spotřebiče nepoužívejte čisticí zařízení na páru.
- K čištění skleněných dvířek nepoužívejte drsné čisticí prostředky nebo ostré kovové škrabky. Mohly by poškrábat povrch, což by mohlo následně vést k rozbití skla.
- Spotřebič musí být provozován s otevřenými ozdobnými dvířky (jsou-li součástí výbavy).

2. BEZPEČNOSTNÍ POKYNY

2.1 Instalace

VAROVÁNÍ!

Tento spotřebič smí instalovat jen kvalifikovaná osoba.

- Odstraňte veškerý obalový materiál.
- Poškozený spotřebič neinstalujte ani nepoužívejte.
- Řiďte se pokyny k instalaci dodanými spolu s tímto spotřebičem.

- Při přemísťování spotřebiče buďte vždy opatrní, protože je těžký. Vždy používejte ochranné rukavice a uzavřenou obuv.
- Netahejte spotřebič za držadlo.
- Dodržujte minimální vzdálenosti od ostatních spotřebičů a nábytku.
- Spotřebič nainstalujte na bezpečném a vhodném místě, které splňuje požadavky na instalaci.
- Strany spotřebiče musí být umístěny vedle spotřebičů nebo kuchyňského nábytku stejné výšky.

2.2 Připojení k elektrické síti

VAROVÁNÍ!

Hrozí nebezpečí požáru nebo úrazu elektrickým proudem.

- Veškerá elektrická připojení by měla být provedena kvalifikovaným elektrikářem.
- Spotřebič musí být uzemněn.
- Zkontrolujte, zda údaje na typovém štítku souhlasí s parametry elektrické sítě.
- Pokud je spotřebič spojen se zásuvkou pomocí prodlužovacího kabelu, přesvědčte se, že je kabel uzemněný.
- Dbejte na to, abyste nepoškodili napájecí kabel a síťovou zástrčku. Pro výměnu napájecího kabelu se obraťte na autorizované servisní středisko nebo kvalifikovaného elektrikáře.
- Neodpojujte spotřebič ze zásuvky tahem za kabel. Vždy tahejte za zástrčku.

2.3 Použití

VAROVÁNÍ!

Hrozí nebezpečí zranění, popálení, úrazu elektrickým proudem či výbuchu.

- Neměňte technické parametry spotřebiče.
- Během provozu nenechávejte spotřebič bez dozoru.
- Na otevřená dvířka netlačte.
- Ujistěte se, že nejsou ventilační otvory zakryté.
- Nepoužívejte spotřebič jako pracovní plochu nebo k odkládání předmětů v jeho vnitřku.

2.4 Čištění a údržba

VAROVÁNÍ!

Hrozí nebezpečí poranění, požáru nebo poškození spotřebiče.

- Před údržbou spotřebič vždy vypněte a vytáhněte síťovou zástrčku ze zásuvky.
- Spotřebič čistěte pravidelně, abyste zabránili poškození materiálu jeho povrchu.
- Dbejte na to, aby na povrchu dveřního těsnění nezůstávaly zbytky jídel nebo čisticích prostředků.
- Zbytky tuků či jídel ve spotřebiči mohou při chodu mikrovlnné funkce způsobit požár a elektrický oblouk.
- Spotřebič čistěte vlhkým měkkým hadrem. Používejte pouze neutrální mycí prostředky. Nepoužívejte prostředky s drsnými částicemi, drátěnky, rozpouštědla nebo kovové předměty.
- Použijete-li sprej do trouby, řiďte se bezpečnostními pokyny uvedenými na jeho balení.

2.5 Servis

- Je-li nutná oprava spotřebiče, obraťte se na autorizované servisní středisko. Používejte pouze originální náhradní díly.
- Pokud jde o žárovku (žárovky) v tomto spotřebiči a samostatně prodávané náhradní žárovky: Tyto žárovky jsou navrženy tak, aby odolaly extrémním fyzickým podmínkám v domácích spotřebičích, ať už jde o teplotu, vibrace či vlhkost, nebo jsou určeny k signalizaci informací o provozním stavu spotřebiče. Nejsou určeny k použití v jiných spotřebičích a nejsou vhodné k osvětlení místností v domácnosti.

2.6 Likvidace

VAROVÁNÍ!

Hrozí nebezpečí úrazu či udušení.

- Spotřebič odpojte od elektrické sítě.
- Odřízněte síťový kabel v blízkosti spotřebiče a zlikvidujte jej.

3. INSTALACE

VAROVÁNÍ!

Viz kapitoly o bezpečnosti.

3.1 Všeobecné informace

⚠ POZOR!

Nepřipojujte spotřebič k adaptérům nebo prodlužovacím kabelům. Může to způsobit přetížení a riziko požáru.

⚠ POZOR!

Minimální výška instalace je 85 cm.

- Mikrovlnná trouba je určena pouze k vestavbě. Musí být umístěna na stabilním a rovném povrchu.
- V místě, kde se mikrovlnná trouba nachází, nesmí mít skříňka zadní stěnu.
- Umístěte mikrovlnnou troubu v bezpečné vzdálenosti od páry, a zabraňte kontaktu s vodou.
- Je-li mikrovlnná trouba umístěna v blízkosti televizního nebo rozhlasového přijímače, může způsobit rušení přijímaného signálu.
- Když mikrovlnnou troubu přeppravujete za chladného počasí, nespouštějte ji okamžitě po instalaci. Nechte ji vytemperovat při pokojové teplotě.

3.2 Elektrická instalace

Spotřebič se dodává se síťovou zástrčkou a napájecím kabelem.

Kabel má zemnicí vodič se zemnicím kolíkem. Zástrčka musí být zapojena do zásuvky, která je správně nainstalovaná a uzemněná. V případě elektrického zkratu uzemnění snižuje riziko úrazu elektrickým proudem.

3.3 Instalace mikrovlnné trouby

1. Zkontrolujte, zda rozměry nábytku odpovídají instalačním vzdálenostem.

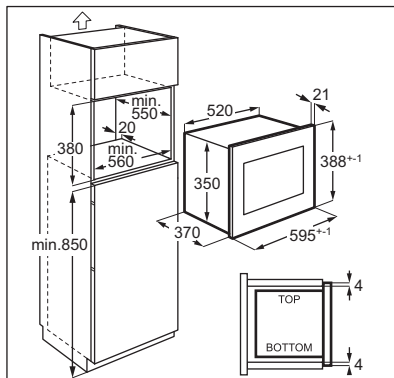
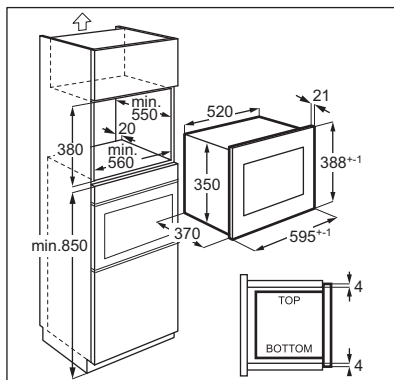

2. Položte šablonu na dno skříňky a zkontrolujte, zda ji lze správně umístit. Pokud ano, označte místa pro šrouby. Odstraňte šablonu a na označeném místě upevněte konzolu pomocí šroubů (A).

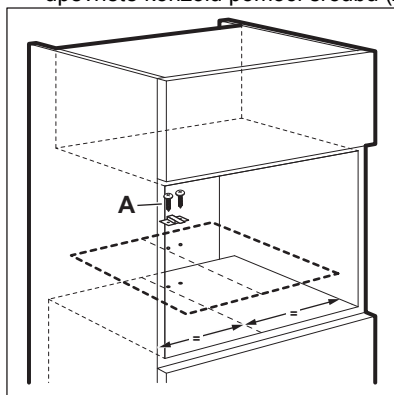

3. Nainstalujte mikrovlnnou troubu. Pokud jste držák upevnili, ujistěte se, že zajistíte zadní stranu spotřebiče.

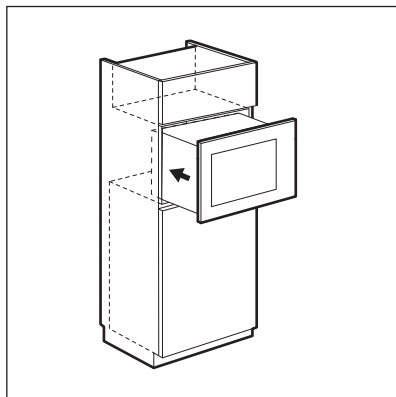

4. Otevřete dvířka a připevněte mikrovlnnou troubu ke skřínce pomocí šroubu (B).

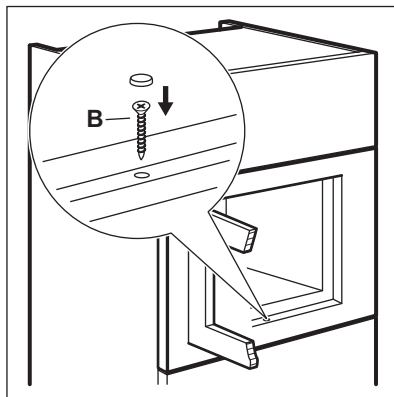

4. POPIS VÝROBKU

4.1 Celkový pohled

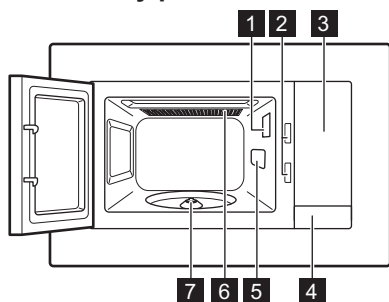

- 1 Osvětlení
- 2 Bezpečnostní blokovací systém
- 3 Ovládací panel
- 4 Otvírák dvířek
- 5 Kryt vodítka vln
- 6 Gril
- 7 Hřídel otočného stolu

i Tento výrobek splňuje požadavky evropské normy EN55011. V souladu s touto normou je tento produkt klasifikován jako zařízení třídy B skupiny 2. Skupina 2 znamená, že zařízení záměrně generuje vysokofrekvenční energii ve formě elektromagnetického záření pro tepelné ošetření potravin. Zařízení třídy B znamená, že je vhodné k použití v domácnostech.

4.2 Ovládací panel

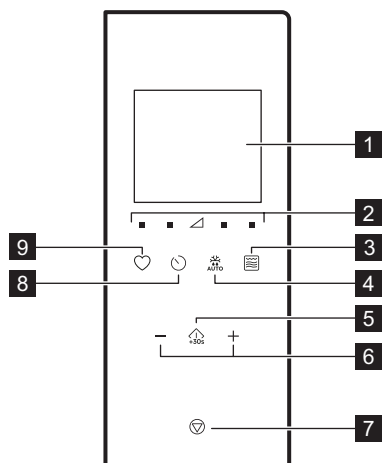

Symbol	Funkce	Popis
1	—	Displej Ukazuje nastavení a aktuální čas.
2		Tlačítka nastavení výkonu Slouží k nastavení mikrovlnného výkonu
3		Tlačítko funkce Gril K nastavení mikrovlnné / kombinované / grilovací funkce přípravy pokrmů.
4		Rozmrazování Slouží k rozmrazování potravin podle hmotnosti.
5		Start / +30 s Slouží ke spuštění spotřebiče nebo prodloužení doby přípravy o 30 sekund při plném výkonu.
6		Tlačítka nastavení Slouží k zadání času, hmotnosti, teploty nebo funkce automatického pečení.

Symbol	Funkce	Popis
7		Zastavit / Vymazat Slouží k vypnutí spotřebiče nebo vymazání nastavení přípravy jídel.
8		Hodiny K nastavení hodin/připomínek.
9		Oblíbené Slouží k rychlé volbě automatické funkce.

4.3 Příslušenství

Souprava otočného talíře

i K přípravě jídla v mikrovlnné troubě vždy použijte soupravu otočného talíře.

Skleněný táč na vaření a držák otočného talíře.

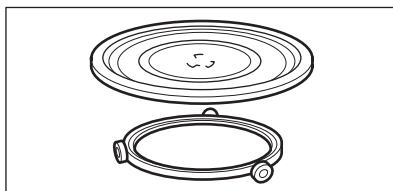

Grilovací rošt

- Nízký grilovací rošt

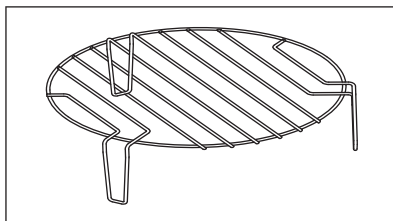

Použití: grilování potravin s nízkou intenzitou, horkovzdušné pečení

5. PŘED PRVNÍM POUŽITÍM

VAROVÁNÍ!

Viz kapitoly o bezpečnosti.

5.1 Odstranění ochranné fólie

Před prvním použitím odstraňte ochrannou fólii z rámu.

5.2 První čištění

VAROVÁNÍ!



Viz část „Čištění a údržba“.

- Vyměňte z mikrovlnné trouby všechno příslušenství.
- Pečlivě vyčistěte vnitřek trouby vlhkým měkkým hadříkem.

5.3 Předehřívání

VAROVÁNÍ!

Před prvním použitím prázdný spotřebič předehřejte.

1. Stiskněte  nastavte funkci grilování .
2. Nechte spotřebič pracovat po dobu 30 min, aby se odstranil zápach způsobený výrobním procesem.
3. Otevřete dvířka a nechte vychladnout.
4. Vnitřek spotřebiče vyčistěte vlhkým měkkým hadříkem a pečlivě osušte.

Během prvních několika použití může ze spotřebiče vycházet zápach a kouř. To je normální a neznamená to žádnou závadu. Zajistěte dostatečné proudění vzduchu v místnosti.

6. DENNÍ POUŽÍVÁNÍ

VAROVÁNÍ!

Viz kapitoly o bezpečnosti.

6.1 Obecné informace o používání spotřebiče

- Po vypnutí spotřebiče nechte jídlo několik minut odstát.
- Před přípravou jídla odstraňte hliníkový obal, kovové nádoby atd.

Vaření

- Pokud to je možné, vařte pokrm zakrytý materiálem vhodným pro mikrovlnou troubu. Chcete-li zachovat kůrku, během přípravy pokrm nezakrývejte.
- Nepřevařujte jídla tím, že zvolíte příliš vysoký výkon a příliš dlouhou dobu vaření. Potraviny by mohly vyschnout, spálit se nebo způsobit požár.
- Ve spotřebiči nepřipravujte vejce ve skořápkách a šneky, protože mohou vybuchnout. U smažených vajec nejprve propíchněte žloutky.

- Potraviny se slupkou nebo kůžičkou – např. brambory, rajčata, uzeniny a podobně – před vařením propíchněte několikrát vidličkou, aby nepraskly.
- V případě chlazených nebo mražených potravin nastavte delší dobu přípravy.
- Jídla s omáčkou je třeba čas od času promíchat.
- Zelenina, která má pevnou strukturu, jako je mrkev, hrášek nebo květák, se musí vařit ve vodě.
- V polovině přípravy vždy větší kousky otočte.
- Pokud je to možné, nakrájejte zeleninu na podobně velké kousky.
- Používejte ploché, široké nádoby.
- Nepoužívejte nádoby z porcelánu, keramiky nebo hlíny s neglazovaným dnem nebo malými otvory, například na rukojetích. Do otvorů může proniknout vlhkost a způsobit prasknutí nádobí po jeho zahřátí.
- Skleněná varná podložka je důležitá pro chod mikrovlnné trouby. Pokládejte na ní jídlo nebo tekutiny.

Rozmrazování masa, drůbeže, ryb

- Umístěte zmražené, rozbalené potraviny na malý hluboký talíř s nádobkou umístěnou vespodu, aby se při rozmrazování mohla zachytávat odtékající tekutina.
- V polovině doby rozmrazování potraviny otočte. Pokud to je možné, rozdělte je na kusy, které postupně odebírejte, jakmile se rozmrazí.

Rozmrazování másla, částí zdobeného dortu, tvarohu

- Potraviny ve spotřebiči zcela nerozmrazujte, ale nechte je rozmrazit při pokojové teplotě. Dosáhnete tím rovnoměrnějších výsledků. Před rozmrazováním odstraňte veškerý kovový nebo hliníkový obal.

Nádobi/materiál

Rozmrazování ovoce, zeleniny

- Ovoce a zeleninu nerozmrazujte ve spotřebiči úplně, pokud by měla zůstat čerstvá. Nechte je rozmrazit při pokojové teplotě.
- Vyšší mikrovlnný výkon můžete použít k vaření ovoce a zeleniny bez jejich předchozího rozmrazení.

Hotová jídla

- Hotová jídla ve spotřebiči můžete připravovat pouze v případě, že je jejich obal vhodný pro použití v mikrovlnné troubě.
- Musíte dodržovat pokyny výrobce vytištěné na obalu (např. sejměte kovový kryt a propíchněte plastovou fólii).

Nádobi/materiál	Mikrovlnná trouba			Grilování
	Rozmrazová- ní	Topné	Pečení	
Skleněné a porcelánové výrobky odolné proti troubě bez kovových součástí, např. Pyrex, sklo odolné vůči teplotě	✓	✓	✓	✓
Nežárovzdorné sklo a porcelán ¹⁾	✓	X	X	X
Grilovací rošt, sklo a sklokeramika ze žáruvzdorného a mrazuvzdorného materiálu (například Arcoflam)	✓	✓	✓	✓
Keramika ²⁾ , kamenina ²⁾	✓	✓	✓	X
Plast, žáruvzdorný do 200 °C ³⁾	✓	✓	✓	X
Karton, papír	✓	X	X	X
Potravinová fólie	✓	X	X	X
Fólie na pečení s uzávěrem vhodným pro mikrovlnnou troubu ³⁾	✓	✓	✓	X
Pečicí nádoby vyrobené z kovu, např. smalt, litina	X	X	X	✓
Formy na pečení, černý lak nebo silikonový nátěr ³⁾	X	X	X	✓
Plech na pečení	X	X	X	✓
Opékačí nádoby, například pražičí pánvičky nebo zapékačí formy	X	✓	✓	X
Hotová jídla v obalu ³⁾	✓	✓	✓	✓

¹⁾ Bez stříbrné, zlaté, platinové nebo kovové vrstvy/dekorace

²⁾ Bez skleněných nebo kovových částí, bez glazury s obsahem kovu

³⁾ Je nutné řídit se pokyny výrobce ohledně maximálních teplot.





✓ vhodný

X nevhodný

6.2 Zapnutí a vypnutí mikrovlnné trouby

⚠ POZOR!

Nezapínejte mikrovlnnou troubu, nejsou-li v ní vloženy potraviny.

1. Stisknutím  nebo  nastavte stupeň výkonu. Při volbě odpovídajícího výkonu se řiďte níže uvedenou tabulkou.
2. Stisknutím  nebo  nastavte dobu přípravy.
3. Stisknutím tlačítka  volbu potvrďte a zapněte mikrovlnnou troubu.



6.3 Tabulky nastavení výkonu

Mikrovlnná troubae

Mi- krovnný výkon	Nízký	Stř. nízký	Stř.	Stř. vysoký	Vysoký
Displej	 100 Watt	 300 Watt	 500 Watt	 700 Watt	 900 Watt

Grilování a kombinovaná příprava

Stiskněte

	Displej	Nastavení výkonu
Jednou		Gril 100 %
Dvakrát		Mikrovlny 36 % Gril 64 %
Třikrát		Mikrovlny 55 % Gril 45 %
Čtyřikrát	900 WATT	Mikrovlny 100 %

6.4 Rychlý start



ⓘ Maximální doba přípravy je 95 minut.

Mikrovlnnou troubu lze rychle zapnout následujícími způsoby.

- Stisknutím  spustíte mikrovlnnou troubu na 30 sekund při plném výkonu. Každé další stisknutí tohoto tlačítka zvyšuje dobu přípravy o 30 sekund.

Nastavení zrušíte stisknutím .

Vypnutí mikrovlnné trouby:

- počkejte, až se mikrovlnná trouba po uplynutí doby automaticky vypne. Na displeji se zobrazí 0:00.
- otevřete dvířka spotřebiče. Mikrovlnná trouba se automaticky zastaví. Chcete-li pokračovat v přípravě jídla, zavřete dvířka a stiskněte . Tuto funkci použijte ke kontrole jídla.
- stiskněte tlačítko .



ⓘ Když se mikrovlnná trouba automaticky vypne, zazní zvukový signál.

- Jednou stiskněte . Nastavte dobu přípravy pomocí tlačítek nastavení.

Stisknutím  spustíte mikrovlnnou troubu při plném výkonu.

6.5 Grilování a kombinovaná příprava





Viz tabulky nastavení výkonu.

1. Opakovaným stisknutím  nastavte funkci grilování nebo funkci kombinované přípravy jídel.
2. Stisknutím tlačítek nastavení nastavte čas.
3. Stisknutím tlačítka  volbu potvrďte a zapněte mikrovlnnou troubu.

ⓘ Po uplynutí poloviny doby přípravy zazní zvukový signál. Pokrm můžete obrátit.

6.6 Rozmrazování

1. Opakovaným stisknutím tlačítka  zvolte druh potravin.

Symbol	Funkce
	Rozmrazování chleba
	Rozmrazování masa
	Rozmrazování ryb
	Rozmrazování zeleniny

- Hmotnost nastavte pomocí tlačítek — a + .
Čas se nastaví automaticky.
- Stisknutím tlačítka \uparrow_{30s} volbu potvrďte a zapněte mikrovlnnou troubu.

6.7 Vícetupňové vaření

Spotřebič můžete nastavit tak, aby spouštěl funkce postupně. Vaření lze provádět až ve třech fázích a pokud je jednou z nich rozmrazování, musí být nastaveno jako první fáze.

Příklad: Rozmrazování a mikrovlnná trouba:

- Stiskněte Auto a vyberte jídlo.
- Stiskněte + nebo — pro výběr hmotnosti.
- Stiskněte \triangle nebo \blacksquare pro nastavení úrovně výkonu.
- Stiskněte + nebo — pro nastavení doby vaření.

Aby ustavili třetí etap, powtórz kroki 3 i 4..

- Stiskněte \uparrow_{30s} pro potvrzení.

Displej odpočítává čas. Pokud během rozmrazování uslyšíte zvukový signál, otočte nebo přeskupte potraviny.

6.8 Oblíbené

Můžete uložit tři oblíbená nastavení.

Tato funkce slouží k uložení nastavení, které často používáte s mikrovlnnou troubou.

- Zadejte funkci a parametry, které chcete uložit.

Viz postup pro funkci, kterou chcete zadat.

- Stiskněte \heartsuit a podržte jej po dobu 2 sekund. Zazní zvukový signál.

- Stisknutím \uparrow_{30s} potvrďte a uložte.

Uložené oblíbené položky můžete upravit.

Stejným postupem stiskněte \uparrow_{30s} a změňte funkci nebo parametry.

Použití oblíbeného programu

- V pohotovostním režimu opakovaným stisknutím \heartsuit zvolte nastavení 1, 2 nebo 3.
- Stisknutím \uparrow_{30s} aktivujete mikrovlnnou troubu.

Oblíbená nabídka

Jídlo	Hmotnost	Displej
Změknutí másla	50 g	50 g
	100 g	100 g
	150 g	150 g
	200 g	200 g
	250 g	250 g
Rozpouštění čokolády	100 g	100 g
	150 g	150 g
	200 g	200 g
Čokoládový koláč	1 šálek	1
	2 šálky	2
	3 šálky	3
	4 šálky	4

7. POUŽÍVÁNÍ PŘÍSLUŠENSTVÍ

VAROVÁNÍ!

Viz kapitoly o bezpečnosti.

7.1 Vložení soupravy otočného talíře

⚠ POZOR!

Nepřipravujte jídlo bez soupravy otočného talíře. Používejte pouze soupravu otočného talíře dodanou s mikrovlnnou troubou.

❗ V žádném případě nepřipravujte jídlo přímo na skleněné varné podložce.

1. Vodicí lištu válečků nasadte kolem hřídele otočného talíře.
2. Položte skleněnou varnou podložku na vodicí lištu s válečky.

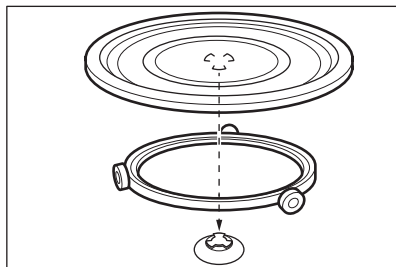

7.2 Vložení grilovacího roštu

⚠ POZOR!



Grilovací rošt nelze použít s mikrovlnnou funkcí. Hrozí nebezpečí poškození spotřebiče. Grilovací rošt používejte pouze s funkcí grilování.

Grilovací rošt umístěte na soupravu otočného talíře.

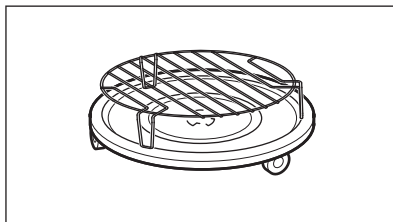



8. DOPLŇKOVÉ FUNKCE

8.1 Dětská bezpečnostní pojistka

Funkce dětské bezpečnostní pojistky brání náhodnému použití mikrovlnné trouby.

Stiskněte a podržte  po dobu tří sekund. Zazní zvukový signál.

Když je dětská bezpečnostní pojistka zapnutá, na displeji se zobrazuje .

K vypnutí dětské bezpečnostní pojistky stiskněte a podržte  po dobu tří sekund. Zazní zvukový signál.

8.2 Kuchyňský časovač

Lze nastavit maximálně 95 minut.

❗ Když je spuštěný kuchyňský časovač, nelze nastavit žádný jiný program.

1. Stiskněte .
2. Pomocí tlačítek nastavení nastavte dobu.



Po dvou sekundách se časovač spustí automaticky.



Při otevření dvířek nebo pozastavení funkce spotřebiče se časovač zastaví. Když budete pokračovat v přípravě, časovač se vrátí na předchozí nastavenou dobu.

Po uplynutí nastavené doby zazní zvukový signál.

8.3 Nastavení hodin



❗ Čas můžete nastavit ve 12hodinovém nebo 24hodinovém režimu hodin.

1. Stiskněte , dokud se nezobrazí formát 12H nebo 24H.
2. Stisknutím tlačítek nastavení zadejte počet hodin.
3. Potvrďte stisknutím .
4. Stisknutím tlačítek nastavení zadejte počet minut.
5. Potvrďte stisknutím .

❗ Pokud nechcete, aby se na displeji zobrazovaly hodiny, stiskněte , dokud se na displeji nezobrazí VYPNUTO, a potvrďte stisknutím . Na displeji se zobrazí 00:00 a po 5 min se automaticky vypne.

8.4 Ztlumení zvuku dotykového tlačítka

Tato funkce umožňuje ztlumit zvuk dotykového tlačítka.

1. Otevřete dvířka.
2. Stiskněte a podržte  a stiskněte současně . Zobrazí se OFF.
3. Zavřete dvířka.

Chcete-li zvuk zapnout, opakujte výše uvedený postup. Zobrazí se ON.

9. TIPY A RADY

⚠ VAROVÁNÍ!

Viz kapitoly o bezpečnosti.

9.1 Tipy pro vaření v mikrovlnné troubě

Problém	Řešení
Pro připravované množství jídla nenajdete žádné údaje.	Vyhleďte podobný druh jídla. Prodlužte nebo zkratěte čas vaření podle následujícího pravidla: <ul style="list-style-type: none">• Dvojnásobné množství jídla vyžaduje téměř dvojnásobný čas.• Poloviční množství pak poloviční čas.
Pokrm je příliš suchý.	Nastavte kratší dobu přípravy nebo nižší výkon mikrovln.
Pokrm stále není rozmrazený, horký nebo uvařený ani po uplynutí času.	Nastavte delší dobu přípravy nebo vyšší výkon. Berte na vědomí, že větší pokrmy potřebují více času.
Po uplynutí času přípravy je pokrm příliš horký na povrchu, ale uvnitř není stále horký.	Příště zvolte nižší výkon a delší čas. Tekutiny, např. polévky, v polovině doby přípravy zamíchejte.
Výsledky přípravy rýže jsou špatné.	V případě rýže dosáhnete lepších výsledků při použití plochých a širších misek.

9.2 Rozmrazování

Pečení vždy rozmrazujte tučnou stranou směrem dolů.

Nerozmrazujte zakryté maso, protože by mohlo dojít k jeho vaření místo rozmrazování.

Drůbež vždy rozmrazujte prsy směrem dolů.

9.3 Vaření

Chlazené maso a drůbež vždy vyndejte z chladničky alespoň 30 minut před tepelnou úpravou.

Maso, drůbež, ryby a zeleninu po dokončení tepelné úpravy zakryjte a nechte odstát.

Ryby potřete trochou oleje či rozpuštěného másla.

Veškerou zeleninu je třeba vařit při plném výkonu mikrovlnné trouby.

Přidejte 30-45 ml studené vody na každých 250 g zeleniny.

Před přípravou čerstvou zeleninu nakrájejte na kousky o stejné velikosti. Všechnu zeleninu připravujte zakrytou.

9.4 Opakovaný ohřev

Když ohříváte hotová jídla, vždy se řiďte pokyny na jejich balení.

9.5 Gril

Ploché kusy potravin grilujte uprostřed grilovacího roštu.

V polovině nastavené doby přípravy potravinvy obraťte a pokračujte v grilování.

9.6 Kombinovaná příprava

Kombinovanou přípravu používejte k uchování chrupavosti určitých potravin.

V polovině doby přípravy potravinvy obraťte a pokračujte v přípravě.

K dispozici jsou dva režimy kombinované přípravy. Každý režim kombinuje mikrovlnnou a grilovací funkci při různých časových intervalech a výkonech.

10. ČIŠTĚNÍ A ÚDRŽBA

VAROVÁNÍ!

Viz kapitoly o bezpečnosti.

10.1 Poznámky a tipy k čištění

- Přední stranu spotřebiče otřete měkkým hadříkem namočeným v roztoku teplé vody a mycího prostředku.
- K čištění kovových ploch použijte obvyklý čisticí prostředek.
- Vnitřek spotřebiče čistěte po každém použití, aby byl v dobrém stavu. Zbytky potravin pravidelně odstraňujte. Nezapomeňte vypustit přebytečnou páru/vlhkost.
- Odolné nečistoty odstraňte speciálním čisticím prostředkem.
- Pravidelně čistěte veškeré příslušenství a nechte je uschnout. Použijte měkký hadřík namočený v teplé vodě s mycím prostředkem.

- Ke změkčení obtížně odstranitelných zbytků nechte vařit sklenici vody při plném mikrovlnném výkonu po dobu dvou až tří minut.
- Chcete-li odstranit pachy, nechte vařit sklenici vody se 2 kávovými lžičkami citronové šťávy při plném výkonu mikrovlnné trouby po dobu 5 minut.

10.2 Pokyny k použití: Aqua Clean

Tento proces čištění využívá vlhkost k odstranění zachyceného tuku a zbytků jídel ze spotřebiče.



1. Umístěte sklenici 200 ml obsahující vodu do středu skleněné nádoby na vaření.
2. Nastavte napájení na 900 W.
3. Nechte spotřebič pracovat po dobu 3 min.
4. Vyčkejte, dokud spotřebič nevychladne. Osušte vnitřek měkkým hadříkem.

11. ODSTRAŇOVÁNÍ ZÁVAD

VAROVÁNÍ!

Viz kapitoly o bezpečnosti.

11.1 Co dělat když...

Problém	Možná příčina	Řešení
Spotřebič nefunguje.	Spotřebič není zapojen do zásuvky.	Zapojte spotřebič do zásuvky.
Spotřebič nefunguje.	Chybí elektrické napájení.	Zkontrolujte pojistku nebo hlavní vypínač. Pokud pojistka nebo vypínač nadále přerušují elektrický obvod, obraťte se na kvalifikovaného elektrikáře.
Spotřebič nefunguje.	Dvířka nejsou správně zavřena.	Ujistěte se, že nic neblokuje dvířka.
Osvětlení nefunguje.	Žárovka je vadná.	Je nutné vyměnit žárovku.
Na displeji se zobrazí  .	Dětská bezpečnostní pojistka je zapnutá.	Vypněte dětskou bezpečnostní pojistku. Podržte  3 sekundy.

Problém	Možná příčina	Řešení
Uvnitř trouby dochází k jiskření.	Je vloženo kovové nádobí nebo nádobí s kovovým zdobením.	Vyjměte pokrm ze spotřebiče.
Uvnitř trouby dochází k jiskření.	Uvnitř se nachází kovová vidlice nebo hliníková fólie, které se dotýkají vnitřních stěn.	Ujistěte se, že se vidlice nebo fólie nedotýkají vnitřních stěn.
Souprava otočného talíře vydává škrábavé zvuky.	Pod skleněnou varnou podložkou se nachází předměty nebo nečistoty.	Vyčistěte oblast pod skleněnou varnou podložkou.
Spotřebič přestal pracovat bez jasného důvodu.	Došlo k poruše.	Pokud se situace opakuje, obraťte se na autorizované servisní středisko.

11.2 Servisní údaje

Pokud problém nemůžete vyřešit sami, obraťte se na svého prodejce nebo autorizované servisní středisko.

Potřebné údaje pro servisní středisko najdete na typovém štítku. Typový štítek je na spotřebiči. Typový štítek ze spotřebiče neodstraňujte.

Doporučujeme vám zapsat si údaje sem:

Model (Mod.)
Výrobní číslo (PNC)
Sériové číslo (S.N.)

12. ENERGETICKÁ ÚČINNOST

12.1 Informace o výrobku týkající se spotřeby energie a maximální doby do dosažení příslušného režimu nízké spotřeby energie

Spotřeba energie v pohotovostním režimu se zapnutým displejem	0,8 W
---	----------

Spotřeba energie v pohotovostním režimu s vypnutým displejem	0,5 W
Maximální doba potřebná k tomu, aby zařízení automaticky dosáhlo příslušného režimu nízké spotřeby energie	20 min

13. POZNÁMKY K OCHRANĚ ŽIVOTNÍHO PROSTŘEDÍ

Recyklujte materiály označené symbolem . Obaly k recyklaci uložte do příslušných odpadních kontejnerů. Pomáhejte chránit životní prostředí a lidské zdraví a recyklujte odpad z elektrických a elektronických spotřebičů.

Spotřebiče označené symbolem  nelikvidujte s domovním odpadem. Spotřebič odevzdejte v místním sběrném dvoře nebo kontaktujte místní úřad.

1. OHUTUSTEAVE.....	80	8. LISAFUNKTSIOONID.....	91
2. OHUTUSJUHISED.....	82	9. NÕUANDED JA SOOVITUSED.....	92
3. PAIGALDAMINE.....	83	10. PUHASTAMINE JA HOOLDUS.....	93
4. TOOTE KIRJELDUS.....	85	11. TÕRKEOTSING.....	93
5. ENNE ESIMEST KASUTAMIST.....	87	12. ENERGIATÕHUSUS.....	94
6. IGAPÄEVANE KASUTAMINE.....	87	13. KESKKONNAASPEKTID.....	94
7. LISATARVIKUTE KASUTAMINE.....	90		

1. ⚠ OHUTUSTEAVE

Enne seadme paigaldamist ja kasutamist lugege kaasasolev juhend tähelepanelikult läbi. Tootja ei vastuta kehavigastuste ega varalise kahju eest, mis on tingitud paigaldus- või kasutusnõuete eiramisest. Hoidke kasutusjuhendit kindlas ja kättesaadavas kohas, et saaksite seda vajadusel vaadata.

1.1 Laste ja haavatavate inimeste turvalisus

⚠ HOIATUS!

Lämbumise, kehavigastuse või püsiva puude oht.

- Vähemalt 8-aastased ja vanemad lapsed ning piiratud füüsiliste, sensorsete või vaimsete võimete või väheste kogemuste ja teadmistega isikud tohivad seda seadet kasutada järele-

valve all või kui neid on õpetatud seadet ohutul viisil kasutama ja mõistma kaasnevaid ohte. Lapsed vanuses kuni 8 aastat ning raske või väga keerulise puudega isikud tuleks hoida seadmest eemal, kui neil ei saa pidevalt silma peal hoida.

- Tuleb jälgida, et lapsed seadmega ei mängiks.
- Hoidke pakendimaterjal lastele kättesaamatus kohas ja kõrvaldage see nõuetekohaselt.
- HOIATUS: Seade ja selle juurde kuuluvad osad lähevad kasutamise ajal kuumaks. Hoidke lapsed ning lemmikloomad töötavast ja jahtuvast seadmest eemal.
- Kui seadmel on olemas laste ohutusseade, tuleks see sisse lülitada.

- Lapsed ei tohi ilma järelvalveta seadet puhastada ega hooldustoiminguid läbi viia.

1.2 Üldine ohutus

- See seade on ette nähtud ainult toidu valmistamiseks.
- See seade on ettenähtud kasutamiseks kodumajapidamise siseruumides.
- Seda seadet võib kasutada kontorites, hotellide külalistetubades, hommikusöögiga külalistetubades, talumajapidamistes ja muudes sarnastes majutusruumides, kui selline kasutamine ei ületa (keskmist) kodumajapidamise kasutuskorrumust.
- HOIATUS: Seade ja selle juurde kuuluvad osad lähivad kasutamise ajal kuumaks. Olge ettevaatlik, et te kütteelemente ei puutuks.
- HOIATUS: Ainult kvalifitseeritud isik võib teha hooldus- või remonditöid, mis hõlmavad mikrolainetega kokkupuute eest kaitsva katte eemaldamist.
- HOIATUS: Kui uks või ukse tihendid on kahjustatud, ei tohi seadet kasutada enne, kui selle on parandanud kvalifitseeritud isik.

- HOIATUS: Ärge kuumutage vedelikke ja muid toiduaineid suletud pakendites. Need võivad plahvata da.
- Kui toitejuhe on vigastatud, laske see elektriohutuse tagamiseks välja vahetada tootja, selle volitatud hoolduskeskuse või vastavat kvalifikatsiooni omava isiku poolt.
- Enne mistahes hooldust lülitage seade välja ja eemaldage toitepistik pistikupeasast.
- Tarvikute või ahjunõude eemaldamiseks või sisetamiseks kasutage alati ahjukindaid.
- Ärge kasutage seadet välistaimeriga ega kaugjuhtimispuldi abil.
- Mikrolaineahju ei tohi panna metallist nõusid või kärke ega joogipurke.
- Kasutage ainult mikrolaineahjukindlaid nõusid.
- Toidu soojendamisel plast- või pabernõudes jälgige seadet võimaliku süttimise ärahoidmiseks.
- See seade on ette nähtud toidu ja jookide soojendamiseks. Toidu või riide kuivatamine ning soojenduspajade, susside, käsnade, niiske lapi jms kuumutamiseks.

ne toob kaasa vigastuste, süttimise või tulekahju ohu.

- Kui seadmest tuleb suitsu, lülitage leekide summutamiseks seade välja või eemaldage toitepistik pistikupesast ning hoidke ust suletuna.
- Jookide mikrolaineahjus kuumutamisel võib tekkida hiline plahvatuslik keemine. Nõude käsitlemisel tuleb olla ettevaatlik.
- Põletuste vältimiseks tuleb enne tarvitamist lutipudelite ja imikutoidu purkide sisu segada või loksutada ning kontrollida nende temperatuuri.
- Koorega mune ja terveid kõvaks keedetud mune ei tohi seadmest kuumutada, kuna need võivad plahvata isegi pärast mikrolainefunktsiooni välja lülitumist.
- Seadme hooldamata ja puhastamata jätmine võib

põhjustada selle pindade seisukorra halvenemist, mis võib seadme eluiga lühendada ja põhjustada ohtlike olukordi.

- Seadme töötamise ajal võib juurdepääsetavate pindade temperatuur olla kõrge.
- Ärge aktiveerige tühja seadet. Ahjuõõnsuses olevad metalloosad võivad tekitada elektriiska.
- Seadet tuleb regulaarselt puhastada ja sellest tuleb eemaldada toidujäätid.
- Ärge kasutage seadme puhastamiseks aurupuhastit.
- Ärge kasutage klaasikase puhastamiseks abrasiivpuhastusvahendid või teravad metallkaabitsad, sest need võivad klaasi pinda kriimustada, mille tagajärjel võib see puruneda.
- Seadet tuleb kasutada avatud katteuksega (kui see on olemas).

2. OHUTUSJUHISED

2.1 Paigaldamine

HOIATUS!

Seadet tohib paigaldada ainult kvalifitseeritud tehnik.

- Eemaldage kõik pakkematerjalid.
- Kahjustatud seadet ei tohi paigaldada ega kasutada.

- Järgige seadmega kaasasolevaid paigaldusjuhiseid.
- Kuna seade on raske, olge selle liigutamisel ettevaatlik. Kasutage töökindaid ja kinnisi jalanõusid.
- Ärge tõmmake seadet käepidemest.
- Tagage minimaalne kaugus muudest seadmetest ja mööbliesemetest.
- Paigaldage seade ohutusse ja sobivasse kohta, mis vastab paigaldusnõuetele.

- Seadme küljed peavad jääma vastu teiste sama kõrgusega seadmete või kappide külgi.

2.2 Elektriühendus

⚠ HOIATUS!

Tulekahju- ja elektrilöögioht.

- Kõik elektriühendused peab teostama kvalifitseeritud elektrik.
- Seade peab olema maandatud.
- Kontrollige, kas andmeplaadil olevad elektrilandmed vastavad teie kohaliku vooluvõrgu näitajatele.
- Kui seade on ühendatud pikendusjuhtme abil, siis peab ka pikendusjuhtmel olema maandus.
- Veenduge, et te ei vigastaks toitepistikut ega -juhet. Vigastatud toitejuhtme vahetamiseks võtke ühendust teeninduskeskuse või elektrikuga.
- Seadet välja lülitades ärge tõmmake toitekaablist. Hoidke alati kinni toitepistikust.

2.3 Kasutamine

⚠ HOIATUS!

Vigastuse, põletuse, elektrilöögi või plahvatuse oht!

- Ärge muutke seadme tehnilisi omadusi.
- Ärge jätke töötavat seadet järelvalveta.
- Ärge avaldage avatud uksele survet.
- Veenduge, et ventilatsioonivad ei oleks tõkestatud.
- Ärge kasutage seadet tööpinnana ega hoidke selle sisemuses asju.

2.4 Hooldus ja puhastus

⚠ HOIATUS!

Kehavigastuse, tulekahju või seadme kahjustamise oht.

- Enne hooldustoiminguid lülitage seade välja ja lahutage toitepistik pistikupesast.
- Puhastage seadet regulaarselt, et vältida pinnamaterjali kahjustumist.
- Ärge laske toidupritsmetel või puhastusvahendi jääkidel uksetihendile ega sulgemispindadele koguneda.
- Seadmes olevad rasva- ja toidujäägid võivad mikrolainefunktsiooni kasutamisel süttida või põhjustada kaarleeki.
- Puhastage seadet pehme niiske lapiga. Kasutage ainult neutraalseid pesuaineid. Ärge kasutage abrasiivseid vahendeid, küürimiskäsnu, lahusteid ega metallesemeid.
- Ahjupihusti kasutamisel järgige pakendil olevaid ohutusjuhiseid.

2.5 Hooldus

- Seadme parandamiseks võtke ühendust volitatud teeninduskeskusega. Kasutage ainult originaalvaruosi.
- Teave selles seadmes olevate lampide ja eraldi müüdavate varulampide kohta: Need lambid taluvad ka koduste majapidamisseadmete äärmuslikumaid tingimusi, näiteks temperatuuri, vibratsiooni, niiskust või on mõeldud edastama infot seadme tööoleku kohta. Need pole mõeldud kasutamiseks muudes rakendustes ega sobi ruumide valgustamiseks.

2.6 Jäätmekäitlus

⚠ HOIATUS!

Vigastus- või lämbumisoht.

- Lahutage seade vooluvõrgust.
- Lõigake elektrijuhe seadme lähedalt läbi ja visake ära.

3. PAIGALDAMINE

⚠ HOIATUS!

Vt ohutust käsitlevaid peatükke.

3.1 Üldteave

⚠ ETTEVAATUST!

Ärge ühendage seadet adapterite või pikendusjuhtmetega. See põhjustab ülekoormuse ja tulekahju riski.

⚠ ETTEVAATUST!

Minimaalne paigalduskõrgus on 85 cm.

- Mikrolaineahi on ettenähtud kasutamiseks ainult sisseehitatuna. See tuleb asetada stabiilsele ja tasasele pinnale.
- Kapi ei tohi mikrolaineahju asukohas olla tagaseina.
- Asetage mikrolaineahi eemale aurudest, kuumast õhust ja veepritsmetest.
- Kui mikrolaineahi asub teleri või raadio läheduses, võib see põhjustada vastuvõetava signaali häireid.
- Kui transpordite mikrolaineahju külma ilmaga, ärge seda kohe pärast paigaldamist sisse lülitage. Lase sellel seista ja soojeneda toatemperatuurini.

3.2 Elektriinstallatsioon

Seadmega on komplektis toitekaabel ja toitepistik.

Kaabliil on maanduspistikuga maandusjuhe. Pistik tuleb ühendada nõuetekohaselt paigaldatud ja maandatud pistikupessa. Elektrilühise korral vähendab maandus elektrilöögi ohu.

3.3 Mikrolaineahju paigaldamine

1. Kontrollige, kas mööbli mõõtmed vastavad paigaldusmõõtmetele.
2. Asetage šabloon kapi põhjale ja vaadake, kas see sinna sobib. Kui jah, siis märkige ära kruvide asukohad. Eemaldage šabloon ja kinnitage raam koos tähistatud kohas olevate kruvidega (A).
3. Paigaldage mikrolaineahi. Kui kinnitasite kronsteini, veenduge, et see lukustab seadme tagakülje.

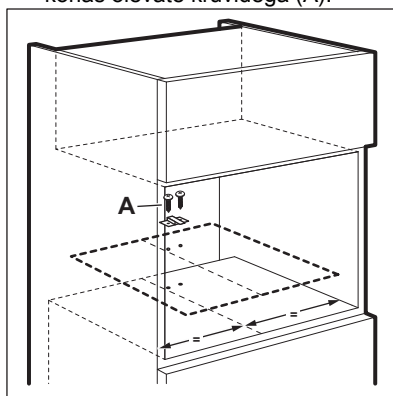
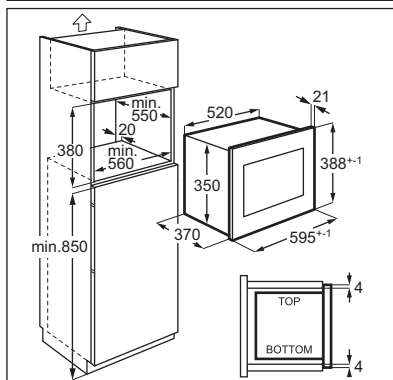
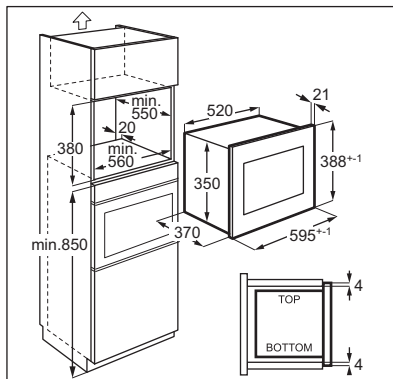

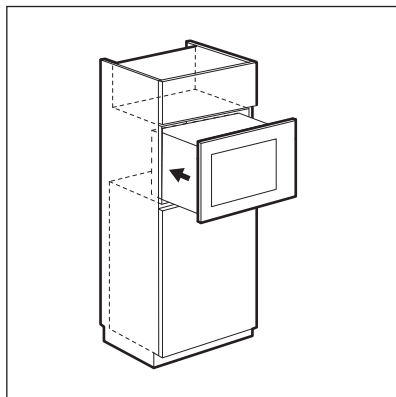

4. Avage uks ja kinnitage mikrolaineahi kruvi (B) abil kapi külge.

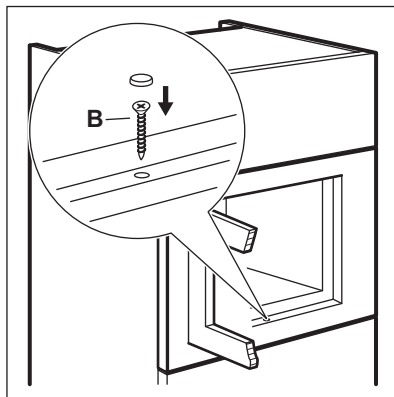

4. TOOTE KIRJELDUS

4.1 Üldine ülevaade.

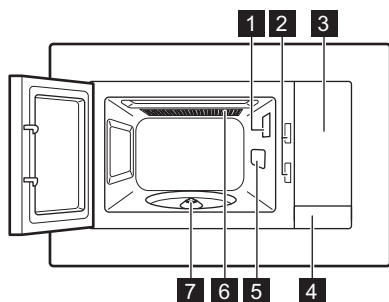

- 1 Lamp
- 2 Turvalukustusüsteem
- 3 Juhtpaneel
- 4 Ukseavaja
- 5 Lainejuhi kate
- 6 Grill
- 7 Pöördekett

ⓘ See toode vastab Euroopa standardi nõuetele EN55011. Selle standardi kohaselt klassifitseeritakse see toode 2. grupi B-klassi seadmeks. Rühm 2 tähendab, et seade tekitab tahtlikult raadiosagedusenergiat elektromagnetkiirguse kujul toidu kuumtöötamiseks. Klass B tähendab, et seade sobib kasutamiseks kodumajapidamistes.

4.2 Juhtpaneel

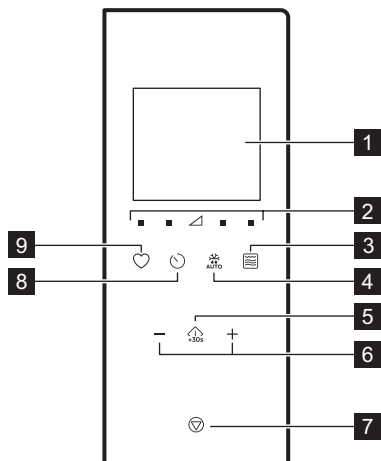

Sümbol	Funktsioon	Kirjeldus
1	—	Ekraan Kuvab seeded ja praeguse aja.
2		Võimsuse seadistamise nupud Võimaldavad seadistada mikrolaineahju võimsustaseme
3		Grillimisfunktsiooni nupp Mikrolaineahju / kombineeritud toiduvalmistamise / grilli seadistamiseks.
4		Ülessulamine Toidu sulatamiseks kaalu alusel.
5		Start / +30 sekundit Seadme käivitamiseks või küpsetusaja pikendamiseks 30 sekundi võrra täisvõimsusel.
6		Seadistusnupud Kellaaja, kaalu, temperatuuri või automaatse toiduvalmistamise funktsiooni seadmiseks.

Sümbol	Funktsioon	Kirjeldus
7		Peatamine/tühistamine Seadme väljalülitamiseks või küpsetusseadete kustutamiseks.
8		Kell Kella/meeldetuletuse seadmiseks.
9		Lemmikud Automaatse funktsiooni kiireks valimiseks.

4.3 Lisatarvikud

Pöördaluse komplekt

Kasutage mikrolaineahjus toidu valmistamiseks alati pöördaluse komplekti.

Klaasist küpsetusplaat ja pöördaluse tugi.

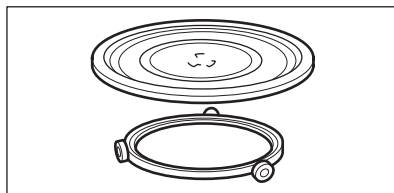

Grillirest

- Madal grillirest

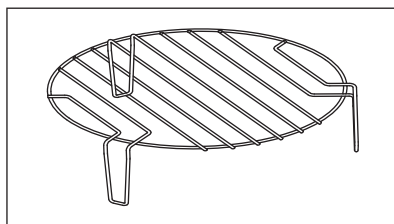

Kasutamine: toidu grillimiseks madalal intensiivsusel, konvektsiooniga toiduvalmistamiseks

5. ENNE ESIMEST KASUTAMIST

⚠ HOIATUS!

Vt ohutust käsitlevaid peatükke.

5.1 Kaitsekile eemaldamine

Enne esimest kasutamist eemaldage raamilt kaitsekile.

5.2 Esmane puhastamine

⚠ HOIATUS!



Vt jaotist "Puhastus ja hooldus".

- Eemaldage mikrolaineahjust kõik tarvikud.
- Puhastage ahju õõnsus ettevaatlikult niiske pehme lapiga.

5.3 Eelkuumutamine

⚠ HOIATUS!

Eelkuumutage seadet enne esimest kasutamist.

1. Vajutage grillifunktsiooni  valimiseks korduvalt .
2. Laske seadmel töötada režiimis 30 min jooksul, et eemaldada tootmisprotsessist põhjustatud lõhn.
3. Avage uks ja laske ahjul jahtuda.
4. Puhastage ahju sisemust niiske pehme lapiga ja kuivatage hoolikalt.

Seade võib esimestel kasutuskordadel eraldada lõhna ja suitsu. See on normaalne ega näita mistahes riket. Veenduge, et õhuvool ruumis on piisav.

6. IGAPÄEVANE KASUTAMINE

⚠ HOIATUS!

Vt ohutust käsitlevaid peatükke.

6.1 Üldine teave seadme kasutamise kohta

- Pärast seadme väljalülitamist jätke toit mõneks minutiks seisma.
- Eemaldage enne toidu valmistamist alumiiniumfooliumist pakend, metallist pakendid jmt.

Küpsetamine

- Võimalusel valmistage toitu mikrolainetes kasutamiseks sobiva materjaliga kaetult. Küpsetage toitu ilma kaaneta juhul, kui soovite krõbedat koorikut.
- Ära küpseta toite üle, valides liiga kõrge võimsusseadistuse ja liiga pika küpsetusaja. Toit võib kuivada, kõrbeda või süttida.
- Ärge kasutage seadet koorega munade ja karpide valmistamiseks – need võivad lõhkeda. Praemunade korral torgake esmalt läbi munakollased.

- Torgake toitu, millel on "nahk" või "koor", nagu kartulid, tomatid, vorstikesed jms, enne valmistamist mõned korrad kahvliga, et pealispind ei lõhkeks.
- Jahutatud või külmutatud toidu puhul seadke küpsetusaeg pikemaks.
- Kastmega toite tuleb aeg-ajalt segada.
- Tugeva struktuuriga köögivilju, nagu porgand, hernes või liilkapsas, tuleb keeta vees.
- Pöörake suuremaid tükke poole valmistamisaja möödumisel.
- Võimalusel lõigake köögiviljad sarnase suurusega tükkeks.
- Kasutage lamedaid, lai nõusid.
- Ärge kasutage portselanist või keraamilisi toidunõusid või väikeste aukudega savinõusid (nt käepidemetel). Niiskus võib nendesse avadesse sisse pääseda ja põhjustada kuumuse mõjul pragude tekkimist.
- Mikrolaineahju kasutamisel on vajalik tarvik klaasist küpsetusalus. Asetage toit või vedelikud selle peale.

Liha, linnuliha, kala sulatamine

- Pange pakendist väljavõetud külmutatud toit nõusse, mille põhjale on asetatud kummuliikeeratud taldrik, nii et sulamisvedelik saaks nõusse valguda.
- Keerake toitu poole sulatusaja möödumisel. Võimalusel eraldage ja eemaldage üksteisest sulama hakanud tükid.

Või sulatus, kreemikoogi portsjonid, kohupiim

- Ärge sulatage lõpuni mikrolaineahjus, vaid laske sellel toatemperatuuril sulada. See annab ühtlasema tulemuse. Eemaldage enne sulatamist metallist või alumiiniumist pakend.

Sobivad kööginõud ja materjalid

Puu-, köögiviljade sulatamine

- Kui soovite puu- ja juurvilju tarvitada värskelt, ärge neid seadmes lõpuni üles sulatage. Laske neil toatemperatuuril sulada.
- Ilma eelnevalt sulatamata võite puuvilja ja juurvilja küpsetades kasutada kõrgemat mikrolainevõimsust.

Valmistoidud

- Seadmes saate valmistada valmistoite ainult siis, kui nende pakend on mikrolaineahjus kasutamiseks sobiv.
- Peate järgima pakendile trükitud tootja juhiseid (nt eemaldage metallkate ja torgake plastkile läbi).

Keedunõu/materjal	Mikrolaine			
	Ülessulatamine	Kuumutamine	Küpsetamine	Grill
Ahjukindel klaas ja portselan ilma metallosadeta, nt Pyrex, kuumakindel klaas	✓	✓	✓	✓
Mitte-ahjukindel klaas ja portselan ¹⁾	✓	x	x	x
Ahju-/külmutuskindlast materjalist grillrest, klaas ja klaaskeraamika (nt Arcoflam), grillrest	✓	✓	✓	✓
Keraamika ²⁾ , savinõud ²⁾	✓	✓	✓	x
Kuumuskindel plastik kuni 200 °C ³⁾	✓	✓	✓	x
Papp, paber	✓	x	x	x
Säilituskile	✓	x	x	x
Mikrolaineahjukindla sulguriga röstimiskile ³⁾	✓	✓	✓	x
Metallist nõudega röstimine, nt email, malm	x	x	x	✓
Küpsetusvormid, musta lakiga või silikoonkattega ³⁾	x	x	x	✓
Küpsetusplaat	x	x	x	✓
Pruunistamisnõud, nt krõbestamis- või pruunistamisalus	x	✓	✓	x
Valmistoidud pakendis ³⁾	✓	✓	✓	✓

¹⁾ ilma hõbedast, kullast, plaatinast või metallist katete/kaunistusteta

²⁾ ilma kvartsi või metallkomponentideta või metalle sisaldavate glasuurideta

³⁾ Peate järgima tootja juhiseid maksimaalsete temperatuuride kohta.

✓ sobiv

x mittesobiv

6.2 Mikrolaineahju sisse- ja väljalülitamine

⚠ ETTEVAATUST!

Ärge laske mikrolaineahjul töötada, kui selles pole toitu.

- Võimsustaseme määramiseks vajutage või . Sobiva taseme valimiseks vaadake allolevat tabelit.
- Toiduvalmistusaja valimiseks vajutage või .
- Kinnitamiseks ja mikrolaineahju aktiveerimiseks vajutage nuppu .

6.3 Võimsusseadete tabelid

Mikrolaine

Mikrolaine- võim- Madal	Keskmine madal	Keskmine	Keskmine kõrge	Kõrge
Ekraan 100 Watt	300 Watt	500 Watt	700 Watt	900 Watt

Grillimine ja kombineeritud toiduvalmistamine

Vajutage

	Ekraan	Võimsusseade
1 kord		Grill 100%
2 korda		Mikrolaine 36% Grill 64%
3 korda		Mikrolaine 55% Grill 45%
4 korda	900 WATT	Mikrolaine 100%

6.4 Kiirkäivitus

Maksimaalne küpsetusaeg on 95 minutit.

Mikrolaineahju saate kiiresti aktiveerida järgmistel viisidel.

- Vajutage nuppu et lülitada mikrolaineahi täisvõimsusel 30 sekundiks sisse. Iga täiendava nupuvajutusega pikeneb küpsetusaeg 30 sekundi võrra.

Seadistuste tühistamiseks vajutage .

Mikrolaineahju välja lülitamiseks:

- oodake, kuni mikrolaineahi lülitub automaatselt välja, kui aeg saab läbi. Ekraanil kuvatakse 0:00.
- avage uks. Mikrolaineahi peatub automaatselt. Sulgege uks ja vajutage nuppu et jätkata toiduvalmistamist. Kasutage seda funktsiooni toidu kontrollimiseks.
- vajutage nuppu .

Kui mikrolaineahi lülitub automaatselt välja, kostab helisignaali.

- Vajutage üks kord. Seadke toiduvalmistusaja seadistusnuppudega. Vajutage nuppu et lülitada mikrolaineahi täisvõimsusele.

6.5 Grillimine ja kombineeritud küpsetamine





Vaadake võimsuse seadete tabeleid.



- Grilli või kombineeritud toiduvalmistusfunktsiooni valimiseks vajutage korduvalt nuppu.
- Kellaaja määramiseks vajutage seadistamisnuppe.
- Kinnitamiseks ja mikrolaineahju aktiveerimiseks vajutage nuppu .

Pärast poole toiduvalmistusaja möödumist kostub helisignaali. Saate toidu ümber pöörata.

6.6 Ülessulatamine

- Toidu tüübi valimiseks vajutage järjest .







Sümbol	Funktsioon
	Leiva/saia sulatamine
	Liha sulatamine
	Kala sulatamine
	Juurviljade sulatamine

2. Kaalu seadmiseks vajutage  ja . Aeg seatakse automaatselt.
3. Kinnitamiseks ja mikrolaineahju aktiveerimiseks vajutage nuppu .

6.7 Mitmeastmeline toiduvalmistamine

Saate seadistada seadet nii, et funktsioonid lülituksid sisse üksteise järel. Küpsetamine võib toimuda kuni kolmes etapis ja kui üks neist sulatamine, tuleb see seada esimeseks etapiks.

Näide: Sulatamine ja Mikrolained:

1. Vajutage  ja valige toit.
2. Vajutage  või  ja valige kaal.
3. Vajutage  või , et määrata võimsuse tase.
4. Vajutage  või  ja valige küpsetusaeg. Kolmanda etapi seadmiseks korrake samme 3 ja 4.

5. Vajutage kinnitamiseks .

Ekraanil algab aja pöördlugemine. Kui kuulete sulatamise ajal helisignaali, pöörake toit ümber või muutke selle paigutust.



6.8 Lemmikud

Saate salvestada oma 3 lemmikseadet.

Kasutage seda funktsiooni nende seadete salvestamiseks, mida mikrolaineahjus sageli kasutate.

1. Määrake funktsioon ja parameetrid, mida soovite salvestada.



Vaadake selle funktsiooni protseduuri, mida soovite seadistada.

2. Vajutage  ja hoidke seda 2 sekundit. Kostub helisignaali.
3. Vajutage kinnitamiseks ja salvestamiseks .

Salvestatud eelistusi saab muuta. Vajutage

 ja muutke funktsiooni või parameetreid sama protseduuri abil.

Lemmikprogrammi kasutamine

1. Vajutage ooterežiimis mitu korda , et valida seadistus 1, 2 või 3.
2. Vajutage mikrolainete aktiveerimiseks .

Lemmikute menüü

Toit	Kaal	Ekraan
Või peh- mendamine	50 g	50 g
	100 g	100 g
	150 g	150 g
	200 g	200 g
	250 g	250 g
Šokolaadi sulatamine	100 g	100 g
	150 g	150 g
	200 g	200 g
Šokolaadi- kook	1 tass	1
	2 tassi	2
	3 tassi	3
	4 tassi	4

7. LISATARVIKUTE KASUTAMINE

HOIATUS!

Vt ohutust käsitlevaid peatükke.

7.1 Pöördaluse komplekti sisestamine

⚠ ETTEVAATUST!

Ärge valmistage toitu ilma pöördaluse komplektita. Kasutage ainult mikrolaineahju kaasas olevat pöördaluse komplekti.

ⓘ Ärge kunagi valmistage toitu otse klaasist küpsetusplaadil.

1. Asetage pöördjuhik ümber pöördketta völli.
2. Asetage klaasist küpsetusplaat rulljuhkule.

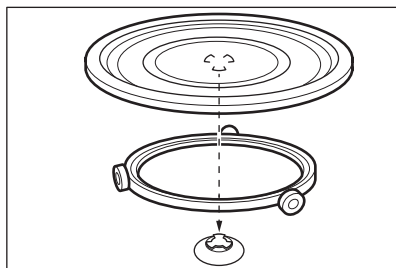

7.2 Grillresti sisestamine

⚠ ETTEVAATUST!



Grillresti ei saa kasutada koos mikrolaineahju funktsiooniga. Esineb seadme kahjustamise oht. Kasutage grillresti ainult grillifunktsiooniga.

Asetage grillrest pöördaluse komplektile.

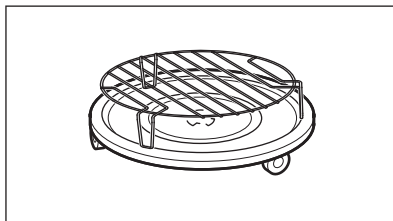

8. LISAFUNKTSIOONID

8.1 Lapselukk

Lapselukk hoiab ära mikrolaineahju juhusliku käivitamise.

Vajutage ja hoidke nuppu  umbes 3 sekundit.

Kostub helisignaal.

Kui lapselukk on aktiivne, kuvatakse ekraanil .

Lapseluku väljalülitamiseks vajutage ja hoidke  3 sekundit.

Kostub helisignaal.

8.2 Kõõgitaimer

Saate seada maksimaalselt 95 minutit.

ⓘ Kui kõõgitaimeri funktsioon on aktiivne, ei saa ühtegi teist programmi seadistada.

1. Vajutage nuppu .

2. Kellaaja määramiseks vajutage seadistamisnuppusid.



Taimer käivitub automaatselt 2 sekundi pärast.



Taimer peatab töötamise, kui avate ukse või peatate seadme. Kui jätkate toiduvalmistamist, naaseb taimer eelmisele seadud ajale.

Kui valitud aeg on täis, kostub helisignaal.

8.3 Kella seadmine



ⓘ Saate seada kellaaja 12-tunnises või 24-tunnises vormingus.

1. Vajutage nuppu , kuni kuvatakse 12H või 24H formaat.
2. Tundide arvu sisestamiseks vajutage seadistamisnuppusid.
3. Kinnitamiseks vajutage nuppu .
4. Minutite arvu sisestamiseks vajutage seadistamisnuppusid.
5. Kinnitamiseks vajutage nuppu .

❗ Kui te ei soovi kella ekraanil näha, vajutage nuppu , kuni ekraanil kuvatakse teade OFF, ja vajutage kinnitamiseks nuppu . Ekraan näitab 00:00 ja lülitub 5 min pärast automaatselt välja.

8.4 Puuteklahvi heli vaigistamine

Funktsioon võimaldab vaigistada puuteklahvi heli.

1. Avage uks.
2. Vajutage pikalt  ja vajutage samal ajal . Kuvatakse OFF.
3. Sulgege uks.

Heli sisselülitamiseks korra ke ülaltoodud protseduuri. Kuvatakse ON.

9. NÕUANDED JA SOOVITUSED

⚠ HOIATUS!

Vt ohutust käsitlevaid peatükke.

9.1 Nõuanded mikrolaineahju kasutamiseks

Probleem	Lahendus
Te ei leia andmeid valmistatava toidu koguse kohta.	Otsige sarnast tüüpi toitu. Pikendage või lühendage valmistusaega järgmise reegli abil: <ul style="list-style-type: none">• Topeltkoguse puhul pikendage aega ligi poole võrra.• Poole koguse puhul lühendage aega poole võrra.
Toit on liiga kuiv.	Määrake lühem valmistusaeg või valige madalam mikrolaine võimsus.
Toit pole pärast aja möödumist üles sulanud, soe või valmis.	Määrake pikem aeg või kõrgem võimsus. Suuremad toidud vajavad pikemat küpsetusaega.
Kui aeg saab täis, on toit väljastpoolt üle kuumenenud, kuid seest pole ikka valmis.	Valige järgmine kord madalam võimsus ja pikem aeg. Segage vedelikke, nt suppi, poole valmistusaja järel.
Riis pole piisavalt valmis.	Riisiga saavutate parema tulemuse, kui kasutate lame-dat ja laia nõud.

9.2 Sulatamine

Sulatage liha alati rasvasema küljega allpool.

Ärge sulatage kaetud lihatükke, sest nii võib toit sulamise asemel küpsema hakata.

Tervet lindu sulatage rinnaosa allpool.

9.3 Toiduvalmistamine

Jahutatud liha ja linnuliha tuleks külmikust välja võtta vähemalt 30 minutit enne küpsetamist.

Pärast küpsetamist peaks liha, linnuliha ja juurvili seisma kaetult.

Pintseldage kala vähese õli või sulatatud võiga.

Kõiki köögivilju tuleks küpsetada täis-mikrolainevõimsusel.

Lisage 250 g juurviljade kohta 30–45 ml külma vett.

Enne valmistamist lõigake värske juurvili ühesuurusteks tükkideks. Küpsetage kõiki juurvilju kaanega anumad.

9.4 Ülessoojendamine

Kui soovite soojendada pakendatud valmis-toitu, järgige pakendil olevaid juhiseid.

9.5 Grill

Grillige õhemaid toiduaineid grillrestil keskel.

Keerake toitu poole aja möödumisel ja jätkake grillimist.

9.6 Kombineeritud küpsetamine

Kombineeritud küpsetamine sobib juhul, kui soovite krõbedat tulemust.

Poole aja möödudes keerake toidud ringi ja jätkake küpsetamist.

Kombineeritud küpsetamisel on 2 režiimi. Iga režiimi puhul rakendatakse eri pikkuse ja

võimsustasemega mikrolaine- ja grillifunktsioonide kombinatsiooni.

10. PUHASTAMINE JA HOOLDUS

HOIATUS!

Vt ohutust käsitlevaid peatükke.

10.1 Märkused ja näpunäited puhastamiseks

- Puhastage seadme esikülge pehme lapiga ning sooja vee ja pesuvahendiga.
- Kasutage metallpindade puhastamiseks tavapärasest puhastusainet.
- Seadme heas seisukorras hoidmiseks puhastage selle sisemust pärast igat kasutamiskorda. Eemaldage toidujäätmey regulaarselt. Eemaldage kindlasti liigne aur/niiskus.
- Eemaldage raskestieemaldatav mustus spetsiaalse puhastiga.
- Puhastage kõik tarvikud regulaarselt ja laske neil kuivada. Kasutage sooja vee ja puhastusvahendi lahuses niisutatud pehmet lappi.

- Kõvade jääkide kergemaks eemaldamiseks keetke seadmes 2–3 minuti jooksul täismikrolainevõimsusel klaasitäis vett.
- Lõhnade eemaldamiseks segage ühes klaasis vees 2 tl sidrunimahla ja keetke täisvõimsusel mikrolaineahjus 5 minutit.

10.2 Kasutamine: Aqua Clean

See puhastusprotseduur kasutab niiskust, et eemaldada ahjust sinna kogunenud rasv ja toidujäägid.



1. Pange klaas, mis sisaldab 200 ml vett klaasist küpsetusaluse keskel.
2. Seadista võimsus tasemele 900 W.
3. Laske seadmel töötada 3 min.
4. Oodake, kuni seade jahtub. Kuivatage ahjuõõnsus pehme lapiga.

11. TÕRKEOTSING

HOIATUS!

Vt ohutust käsitlevaid peatükke.

11.1 Mida teha, kui...

Probleem	Võimalik põhjus	Kõrvaldamise abinõu
Seade ei tööta.	Seade pole vooluvõrku ühendatud.	Ühendage seade vooluvõrguga.
Seade ei tööta.	Elektritoite puudumine.	Kontrollige kaitset või pealülitit. Kui kaitse või lüliti jätkab vooluahela katkestamist, võtke ühendust kvalifitseeritud elektrikuga.
Seade ei tööta.	Ukse ei ole korralikult suletud.	Veenduge, et miski ei blokeeri ust.
Valgusti ei põle.	Lamp on defektne.	Lamp tuleb välja vahetada.
Näidikul kuvatakse  .	Lapselukk on aktiivne.	Deaktiveerige lapselukk. Hoidke  3 sekundit.
Õõnsuses on näha sademeid.	Seadmesse on pandud metallnõu või metallist servaga nõu.	Eemaldage nõud seadmest.

Probleem	Võimalik põhjus	Kõrvaldamise abinõu
Õõnsuses on näha sädemeid.	Seadmes võib olla metallvarras või veidi fooliumit, mis puutub vastu sisemisi seinu.	Jälgige, et vardad ega alumiiniumfoolium ei puutuks seadme siseseina.
Pöördalus teeb ringi käies kraapivat või hõõruvat heli.	Klaasist küpsetusplaadi all on mõni ese või mustus.	Puhastage klaasist küpsetusplaadi all olev ala.
Seade jääb arusaamatutel põhjustel seisma.	Ilmnes tõrge.	Kui selline olukord kordub, pöörduge teeninduskeskusse.

11.2 Hooldusandmed

Kui te ei suuda probleemile ise lahendust leida, siis võtke ühendust edasimüüja või teeninduskeskusega.

Teeninduskeskuse jaoks vajalikud andmed leiate andmesildilt. Andmeplaat asub seadmel. Ärge andmesilti seadmest eemaldage.

Soovitame kirjutada andmed siia:

Mudel (MOD.)

Soovitame kirjutada andmed siia:

Tootenumber (PNC)

Seerianumber (S.N.)

12. ENERGIATÕHUSUS

12.1 Tooteteave energiatarbimise ja kohaldatava madala energiatarbega režiimini jõudmiseks kuluva maksimaalse aja kohta

Energiaarve ooterežiimis sisselülitatud ekraaniga 0,8 W

Energiaarve ooterežiimis väljalülitatud ekraaniga 0,5 W

Maksimaalne aeg, mis kulub seadmel automaatselt kohaldatavale väikese energiatarbega režiimini jõudmiseks 20 min

13. KESKKONNAASPEKTID

Ringlussevõttu tuleb saata materjalid, millel on sümbol . Ringlussevõtuks pange pakend vastavatesse konteineritesse. Aidake hoida keskkonda ja inimeste tervist ning suunake elektri- ja elektroonikaseadmete jäät-

med ringlusse. Ärge visake ära seadmeid, mis on tähistatud sümboliga  majapidamisjätmete hulka. Viige seade kohaliku jäätmesortimispunkti või pöörduge abi saamiseks kohaliku omavalitsusse.

1. CONSIGNES DE SÉCURITÉ.....	95	8. FONCTIONS SUPPLÉMENTAIRES.....	107
2. CONSIGNES DE SÉCURITÉ.....	98	9. CONSEILS.....	108
3. INSTALLATION.....	99	10. ENTRETIEN ET NETTOYAGE.....	109
4. DESCRIPTION DU PRODUIT.....	101	11. DÉPANNAGE.....	109
5. AVANT LA PREMIÈRE UTILISATION...	102	12. EFFICACITÉ ÉNERGÉTIQUE.....	110
6. UTILISATION QUOTIDIENNE.....	103	13. CONSIDÉRATIONS	
7. UTILISATION DES ACCESSOIRES.....	106	ENVIRONNEMENTALES.....	110

1. ⚠ CONSIGNES DE SÉCURITÉ

Avant d'installer et d'utiliser cet appareil, lisez soigneusement les instructions fournies. Le fabricant ne pourra pas être tenu responsable des blessures et dégâts résultant d'une mauvaise installation ou utilisation. Conservez toujours les instructions dans un lieu sûr et accessible pour vous y référer ultérieurement.

1.1 Sécurité des enfants et des personnes vulnérables

⚠ AVERTISSEMENT!

Risque d'asphyxie, de blessure ou d'invalidité permanente.

- Cet appareil peut être utilisé par des enfants âgés d'au moins 8 ans et par des personnes ayant des capacités physiques, sen-

sorielles ou mentales réduites ou dénuées d'expérience ou de connaissance, s'ils sont correctement surveillés ou si des instructions relatives à l'utilisation de l'appareil en toute sécurité leur ont été données et s'ils comprennent les risques encourus. Les enfants de moins de 8 ans et les personnes ayant un handicap très important et complexe doivent être tenus à l'écart de l'appareil, à moins d'être surveillés en permanence.

- Veillez à ce que les enfants ne jouent pas avec l'appareil.
- Ne laissez pas les emballages à la portée des enfants et jetez-les convenablement.
- AVERTISSEMENT : L'appareil et ses parties accessibles deviennent chauds

pendant l'utilisation. Tenez les enfants et les animaux éloignés de l'appareil lorsqu'il est en cours d'utilisation et de refroidissement.

- Si l'appareil est équipé d'un dispositif de sécurité enfants, nous vous recommandons de l'activer.
- Le nettoyage et l'entretien par l'utilisateur ne doivent pas être effectués par des enfants sans surveillance.

1.2 Sécurité générale

- Cet appareil est exclusivement destiné à un usage culinaire.
- Cet appareil est conçu pour un usage domestique ménager, dans un environnement intérieur.
- Cet appareil peut être utilisé dans les bureaux, les chambres d'hôtel, les chambres d'hôtes, les gîtes ruraux et d'autres hébergements similaires lorsque cette utilisation ne dépasse pas le niveau (moyen) de l'utilisation domestique.
- **AVERTISSEMENT** : L'appareil et ses parties accessibles deviennent chauds pendant l'utilisation. Veillez à ne pas toucher les éléments chauffants.

- **AVERTISSEMENT** : Toute opération de maintenance ou réparation nécessitant le retrait d'un couvercle assurant la protection contre l'exposition à l'énergie du micro-ondes ne doit être effectuée que par un professionnel qualifié.
- **AVERTISSEMENT** : Si la porte ou les joints de porte sont endommagés, l'appareil ne doit pas être utilisé tant qu'il n'a pas été réparé par un professionnel qualifié.
- **AVERTISSEMENT** : Ne chauffez pas les liquides et autres aliments dans des récipients scellés. Ils sont susceptibles d'exploser.
- Si le câble d'alimentation secteur est endommagé, son remplacement doit être confié exclusivement au fabricant, à son service après-vente ou à toute autre personne qualifiée afin d'éviter tout danger électrique.
- Avant toute opération d'entretien, mettez l'appareil à l'arrêt et débranchez-le de l'alimentation électrique.
- Utilisez toujours des gants de cuisine pour retirer ou insérer des accessoires ou des plats allant au four.

- N'utilisez pas l'appareil au moyen d'une minuterie externe ou d'un système de commande à distance séparé.
- Les aliments ou boissons dans des récipients en métal ne doivent jamais être chauffés au micro-ondes.
- N'utilisez que des ustensiles adaptés à une utilisation dans un four à micro-ondes.
- Lorsque vous faites cuire des aliments dans des récipients en plastique ou en papier, surveillez l'appareil car ces matières peuvent s'enflammer.
- L'appareil est destiné à chauffer des aliments et des boissons. Le séchage d'aliments ou de vêtements et le réchauffement de coussinets, de chaussons, d'éponges, de linge humide et autres peuvent provoquer des blessures, l'inflammation ou un incendie.
- Si de la fumée est émise, mettez à l'arrêt ou débranchez l'appareil et laissez la porte fermée pour étouffer les flammes.
- Le chauffage au micro-ondes des boissons peut provoquer une ébullition différée. Prenez des précautions lorsque vous manipulez le récipient.
- Le contenu des biberons et des petits pots pour bébés doit être remué ou secoué et la température vérifiée avant de consommer, afin d'éviter tout risque de brûlure.
- Les œufs dans leur coquille et les œufs durs entiers ne doivent pas être réchauffés dans l'appareil car ils pourraient exploser, même après la fin de la cuisson au micro-ondes.
- Si vous ne maintenez pas l'appareil dans des conditions de propreté, il peut entraîner une détérioration de la surface qui pourrait affecter la durée de vie de l'appareil et provoquer une situation dangereuse.
- La température des surfaces accessibles peut être élevée lorsque l'appareil fonctionne.
- N'activez pas l'appareil lorsqu'il est vide. Les pièces métalliques à l'intérieur de la cavité peuvent créer un arc électrique.
- Nettoyez régulièrement l'appareil et retirez les dépôts alimentaires.

- N'utilisez pas de nettoyeur à vapeur pour nettoyer l'appareil.
- N'utilisez pas de produits abrasifs ni de racloirs pointus en métal pour nettoyer

- la porte en verre car ils peuvent rayer la surface, ce qui peut briser le verre.
- L'appareil doit être utilisé avec la porte décorative ouverte (le cas échéant).

2. CONSIGNES DE SÉCURITÉ

2.1 Installation

AVERTISSEMENT!

L'appareil doit être installé uniquement par un professionnel qualifié.

- Retirez l'intégralité de l'emballage.
- N'installez pas et ne branchez pas un appareil endommagé.
- Suivez scrupuleusement les instructions d'installation fournies avec l'appareil.
- Soyez toujours vigilants lorsque vous déplacez l'appareil car il est lourd. Utilisez toujours des gants de sécurité et des chaussures fermées.
- Ne tirez jamais l'appareil par la poignée.
- Respectez l'espacement minimal requis par rapport aux autres appareils et éléments.
- Installez l'appareil dans un lieu sûr et adapté répondant aux exigences d'installation.
- Les côtés de l'appareil doivent rester à côté d'appareils ou d'éléments ayant la même hauteur.

2.2 Branchement électrique

AVERTISSEMENT!

Risque d'incendie ou d'électrocution.

- Tous les raccordements électriques doivent être effectués par un électricien qualifié.
- L'appareil doit être relié à la terre.
- Assurez-vous que les paramètres figurant sur la plaque signalétique correspondent aux données électriques nominale de l'alimentation secteur.
- Si l'appareil est branché à la prise murale en utilisant une rallonge électrique, assurez-vous qu'elle est reliée à la terre.
- Veillez à ne pas endommager la fiche secteur ni le câble d'alimentation. Contactez le service de maintenance ou

un électricien pour remplacer le câble d'alimentation s'il est endommagé.

- Ne tirez jamais sur le câble d'alimentation électrique pour débrancher l'appareil. Tirez toujours sur la fiche.

2.3 Emploi

AVERTISSEMENT!

Risque de blessures, de brûlures, d'électrocution ou d'explosion.

- Ne modifiez pas les spécifications de cet appareil.
- Ne laissez pas l'appareil sans surveillance durant son fonctionnement.
- N'exercez pas de pression sur la porte ouverte.
- Assurez-vous que les orifices de ventilation ne sont pas bouchés.
- N'utilisez jamais l'appareil comme plan de travail, ni la cavité comme un espace de rangement.

2.4 Entretien et nettoyage

AVERTISSEMENT!

Risque de blessure, d'incendie ou de dommages à l'appareil.

- Avant toute opération d'entretien, désactivez l'appareil et débranchez la fiche secteur.
- Nettoyez régulièrement l'appareil afin de maintenir le revêtement en bon état.
- Ne laissez pas les résidus alimentaires ou de produits nettoyants s'accumuler sur les joints de la porte.
- Les résidus de graisse et d'aliments dans l'appareil peuvent provoquer un incendie et un arc électrique lorsque la fonction micro-ondes est en cours.
- Nettoyez l'appareil avec un chiffon doux et humide. Utilisez uniquement des produits de lavage neutres. N'utilisez pas de

produits abrasifs, de tampons à récurer, de solvants ou d'objets métalliques.

- Si vous utilisez un spray pour four, suivez les consignes de sécurité figurant sur l'emballage.

2.5 Service

- Pour réparer l'appareil, contactez le service après-vente agréé. Utilisez uniquement des pièces de rechange d'origine.
- Concernant la/les lampe(s) à l'intérieur de ce produit et les lampes de rechange vendues séparément : Ces lampes sont conçues pour résister à des conditions physiques extrêmes dans les appareils électroménagers, telles que la

température, les vibrations, l'humidité, ou sont conçues pour signaler des informations sur le statut opérationnel de l'appareil. Elles ne sont pas destinées à être utilisées dans d'autres applications et ne conviennent pas à l'éclairage des pièces d'un logement.

2.6 Mise au rebut

AVERTISSEMENT!

Risque de blessure ou d'asphyxie.

- Débranchez l'appareil.
- Coupez le câble d'alimentation au ras de l'appareil et mettez-le au rebut.

3. INSTALLATION

AVERTISSEMENT!

Reportez-vous aux chapitres concernant la sécurité.

3.1 Informations générales

ATTENTION!

Ne branchez pas l'appareil à des adaptateurs ou des rallonges. Cela peut provoquer une surcharge et un risque d'incendie.

ATTENTION!

La hauteur d'installation minimale est de 85 cm.

- Le micro-ondes est destiné à une utilisation encastrable uniquement. Il doit être placé sur une surface stable et plane.
- Le meuble ne peut pas avoir de paroi arrière à l'endroit où se trouve le micro-ondes.
- Placez le micro-ondes loin de la vapeur, de l'air chaud et des éclaboussures d'eau.
- Si le micro-ondes est installé à proximité d'une télévision et d'une radio, il peut créer des interférences sur le signal reçu.
- Si vous devez transporter le micro-ondes par temps froid, ne le mettez pas en fonctionnement immédiatement après l'installation. Laissez-le reposer à température ambiante et absorber la chaleur.

3.2 Installation électrique

Cet appareil est fourni avec une fiche électrique et un câble d'alimentation.

Le câble inclut un fil de terre avec une fiche de mise à la terre. La fiche doit être branchée sur une prise correctement installée et mise à la terre. En cas de court-circuit électrique, la mise à la terre réduit le risque de choc électrique.

3.3 Installation du micro-ondes

1. Vérifiez si les dimensions du mobilier correspondent aux distances d'installation.

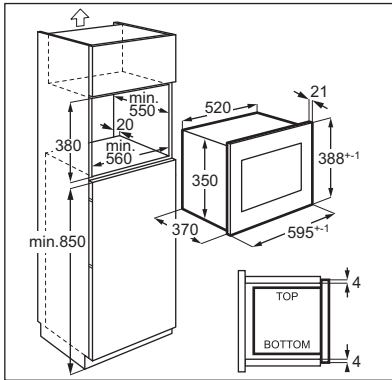
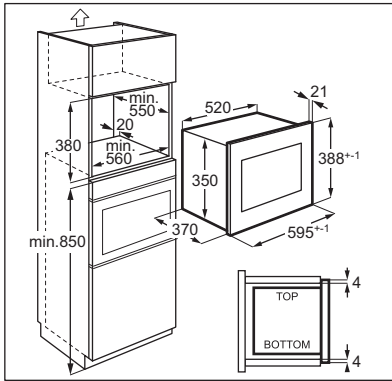

2. Posez le gabarit dans le fond du meuble pour vérifier s'il rentre. Si oui, marquez les points pour les vis. Retirez le gabarit et vissez le support dans les marques avec les vis (A).

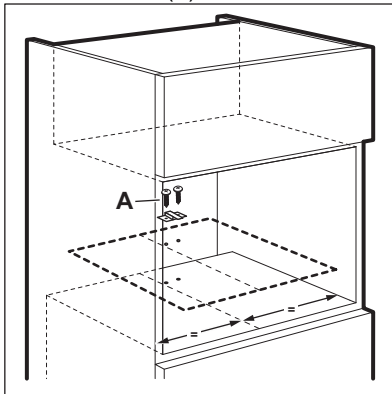

3. Installez le micro-ondes. Si vous avez fixé le support, assurez-vous qu'il verrouille l'arrière de l'appareil.

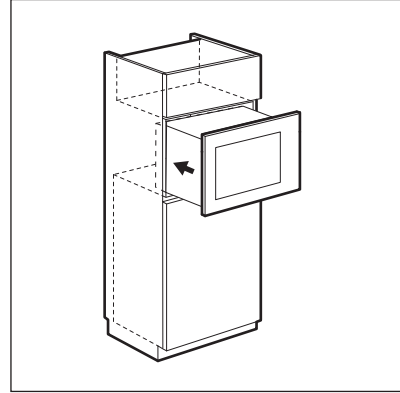

4. Ouvrez la porte et fixez le micro-ondes au meuble à l'aide d'une vis (B).

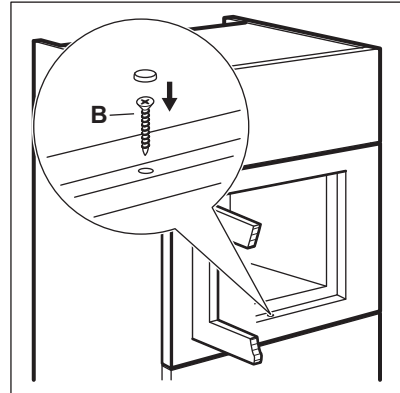

4. DESCRIPTION DU PRODUIT

4.1 Vue d'ensemble

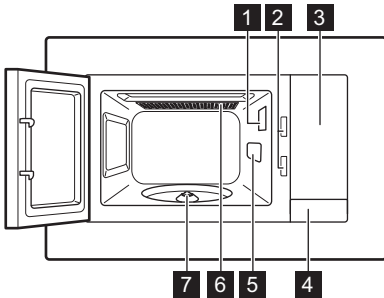



- 1** Éclairage
- 2** Système d'interverrouillage de sécurité
- 3** Bandeau de commande
- 4** Ouvre porte
- 5** Plaque de couverture de guide d'ondes
- 6** Gril
- 7** Axe du plateau tournant

ⓘ Ce produit répond aux exigences de la norme européenne EN55011. Conformément à cette norme, ce produit est classé comme équipement de groupe 2 classe B. « Groupe 2 » signifie que l'équipement génère intentionnellement de l'énergie de radiofréquence sous forme de rayonnement électromagnétique pour le traitement thermique des aliments. « Équipement de classe B » signifie que l'équipement peut être utilisé dans des établissements domestiques.

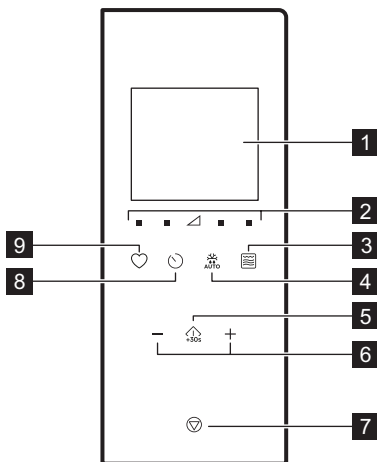
4.2 Bandeau de commande



Symbole	Fonction	Description
1 —	Affichage	Affiche les réglages et l'heure actuelle.
2 ■ ▽	Touches de niveaux de puissance	Permet de régler le niveau de puissance des micro-ondes.
3	Touche de la fonction gril	Pour régler le micro-ondes / la cuisson combinée / le gril.
4	Décongélation	Pour décongeler les aliments en fonction du poids.
5	Démarrage / +30 s	Pour démarrer l'appareil ou augmenter le temps de cuisson de 30 secondes à pleine puissance.
6 —, +	Touches de réglage	Pour régler la durée, le poids, la température ou la fonction de cuisson automatique.

	Symbole	Fonction	Description
7		Arrêter / Effacer	Pour éteindre l'appareil ou supprimer les réglages de cuisson.
8		Horloge	Pour régler l'horloge / le rappel.
9		Favori	Pour choisir rapidement une fonction automatique.

4.3 Accessoires

Ensemble Plateau tournant

i Utilisez toujours l'ensemble plateau tournant pour préparer les aliments au micro-ondes.

Plateau de cuisson en verre et support de plateau tournant.

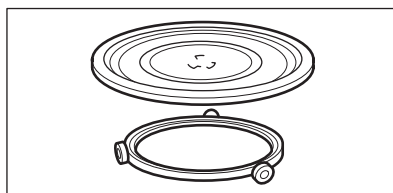

Gril

- Grille de cuisson basse

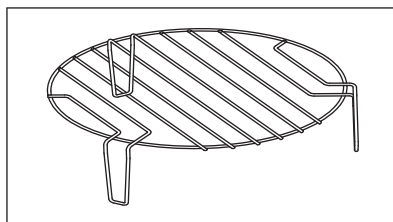

Utilisation : griller des aliments à faible intensité, cuisson par convection

5. AVANT LA PREMIÈRE UTILISATION

⚠ AVERTISSEMENT!

Reportez-vous aux chapitres concernant la sécurité.

5.1 Retrait du film protecteur

Avant la première utilisation, retirez le film protecteur du cadre.

5.2 Nettoyage initial

⚠ AVERTISSEMENT!



Reportez-vous au chapitre « Entretien et nettoyage ».

- Retirez tous les accessoires du micro-ondes.
- Nettoyez soigneusement la cavité du four avec un chiffon doux humide.

5.3 Préchauffage

⚠ AVERTISSEMENT!

Préchauffez l'appareil à vide avant de l'utiliser pour la première fois.

1. Appuyez à plusieurs reprises sur le  pour sélectionner la fonction Gril .
2. Laissez l'appareil exécuter pendant 30 min pour éliminer les odeurs causées par le processus de fabrication.
3. Ouvrez la porte et laissez-le refroidir.
4. Nettoyez la cavité de l'appareil avec un chiffon doux humide et séchez soigneusement.

L'appareil peut émettre une odeur et de la fumée lors des premières utilisations. Cela est normal et n'indique aucun dysfonctionnement. Assurez-vous que le débit d'air dans la pièce est suffisant.

6. UTILISATION QUOTIDIENNE

AVERTISSEMENT!

Reportez-vous aux chapitres concernant la sécurité.

6.1 Informations générales sur l'utilisation de l'appareil

- Après avoir éteint l'appareil, laissez les aliments pendant quelques minutes.
- Retirez l'emballage en aluminium, les récipients métalliques, etc. avant de préparer les aliments.

Cuisson

- Faites cuire les aliments en les couvrant avec un ustensile d'une matière adaptée à l'utilisation au micro-ondes. Cuisinez les aliments sans les couvrir uniquement si vous souhaitez conserver leur croustillant.
- Ne cuisez pas trop les plats en réglant une puissance ou une durée trop élevées. Les aliments peuvent se dessécher, brûler ou prendre feu.
- N'utilisez pas l'appareil pour cuisiner des œufs ou des escargots dans leur coquille car ils peuvent exploser. Avec les œufs frits, percez d'abord les jaunes.
- Piquez les aliments couverts d'une « peau », comme les pommes de terre, les tomates ou les saucisses, avec une fourchette avant de les cuire afin qu'ils n'explorent pas.
- Pour les plats surgelés ou congelés, réglez un temps de cuisson plus long.
- Les plats avec sauce doivent être remués de temps à autre.
- Les légumes qui ont une structure ferme, comme les carottes, les petits pois ou le chou-fleur, doivent être cuits dans l'eau.
- Retournez les grosses pièces à la moitié du temps de cuisson.
- Si possible, coupez les légumes en morceaux de taille similaire.
- Utilisez des plats plats et larges.
- N'utilisez pas d'ustensile de cuisine en porcelaine, en céramique ou en faïence

dont le fond n'est pas verni ou avec de petits trous, par exemple sur les poignées. L'humidité peut s'infiltrer dans ces ouvertures et fissurer le récipient une fois chauffé.

- Le plateau de cuisson en verre est nécessaire au fonctionnement du four à micro-ondes. Placez les aliments ou les liquides dessus.

Décongélation de viande, volaille, poisson

- Posez l'aliment surgelé sans emballage sur une petite assiette retournée, puis placez un récipient dessous pour recueillir l'eau de décongélation.
- Retournez les aliments à la moitié du temps de décongélation. Si possible, séparez puis retirez les morceaux ayant commencé à décongeler.

Décongélation de beurre, portions de gâteau, quark

- Ne décongelez pas complètement les aliments dans l'appareil, mais laissez-les décongeler à température ambiante. Cela vous assure un résultat plus homogène. Retirez tout emballage en métal ou en aluminium avant la décongélation.

Décongélation de fruits, légumes

- Si les fruits et légumes doivent rester crus, ne les laissez pas décongeler entièrement dans l'appareil. Laissez-les décongeler à température ambiante.
- Vous pouvez utiliser une puissance de micro-ondes plus élevée pour cuire les fruits et légumes sans les décongeler.

Repas prêts

- Vous ne pouvez préparer des repas prêts dans l'appareil que si leur emballage est adapté à une utilisation au micro-ondes.
- Vous devez suivre les instructions du fabricant imprimées sur l'emballage (par ex. retirer le couvercle métallique et percer le film plastique).

Ustensiles de cuisine et matériaux adaptés

Ustensiles de cuisine / Matériaux	Micro-ondes			Gril
	Décongélation	Résistance	Cuisson	
Verre et porcelaine résistants au four ne contenant aucun composant métallique, par ex. Pyrex, verre résistant à la chaleur	✓	✓	✓	✓
Verre et porcelaine non résistants au four ¹⁾	✓	x	x	x
Verre et céramique de verre fabriqués dans un matériau résistant au four/au gel (par ex. Arcoflam), grille	✓	✓	✓	✓
Céramique ²⁾ , grès ²⁾	✓	✓	✓	x
Plastique résistant à une chaleur de 200 °C ³⁾	✓	✓	✓	x
Carton, papier	✓	x	x	x
Film étirable	✓	x	x	x
Sachet de cuisson avec fermeture de sûreté pour micro-ondes ³⁾	✓	✓	✓	x
Plats à rôti en métal, par ex. en émail, en fonte	x	x	x	✓
Moules, laqués noirs ou revêtement en silicone ³⁾	x	x	x	✓
Plateau de cuisson	x	x	x	✓
Ustensiles de cuisine pour dorer, par exemple plat « Crisp » ou plateau « Crunch »	x	✓	✓	x
Plats préparés et emballés ³⁾	✓	✓	✓	✓

¹⁾ Sans décor en argent, or, platine ou métal

²⁾ Sans composants en quartz ou en métal ou avec un revêtement contenant du métal

³⁾ Vous devez suivre les instructions du fabricant concernant les températures maximales.





Compatible ✓



X incompatible

6.2 Activation et désactivation du micro-ondes



ATTENTION!

Ne faites pas fonctionner le micro-ondes à vide.

- Appuyez sur  ou  pour régler le niveau de puissance. Pour choisir le niveau de puissance approprié, voir le tableau ci-dessous.
- Appuyez sur  ou  pour régler le temps de cuisson.

- Appuyez sur  pour confirmer et allumer le micro-ondes.
Pour annuler les réglages, appuyez sur .

Pour arrêter le micro-ondes, vous pouvez :

- attendre qu'il s'éteigne automatiquement une fois la durée écoulée. L'affichage indique 00:00:00.
- ouvrir la porte. Le micro-ondes s'arrête automatiquement. Refermez la porte et appuyez sur  pour poursuivre la cuisson. Choisissez cette option si vous souhaitez simplement surveiller la cuisson des aliments.
- appuyer sur .



i Lorsque le micro-ondes s'arrête automatiquement, un signal sonore retentit.

6.3 Tableaux des réglages de puissance

Micro-ondes

Puissance du micro-ondes	Faible	Moy. basse	Moy.	Moy. haute	Élevé
Affichage	■ 100 Watt	■ 300 Watt	△ 500 Watt	■ 700 Watt	■ 900 Watt



Cuisson au gril et combinée

Appuyez sur	Affichage	Réglages de puissance
1 fois		Gril 100 %
2 fois		Micro-ondes 36 % Gril 64 %
3 fois		Micro-ondes 55 % Gril 45 %
4 fois	900 WATT	Micro-ondes 100 %

6.4 Démarrage rapide



i Le temps de cuisson maximal est de 95 minutes.

Vous pouvez allumer rapidement le micro-ondes des façons suivantes :

- Appuyez sur  pour activer le micro-ondes à pleine puissance pendant 30 secondes. Le temps de cuisson augmente de 30 secondes à chaque fois que vous appuyez sur la touche.
- Appuyez une fois sur . Pour sélectionner la durée, utilisez les touches de réglage. Appuyez sur  pour activer le micro-ondes à pleine puissance.

6.5 Cuisson au gril et cuisson combinée





Reportez-vous aux tableaux de réglage de la puissance.



- Appuyez sur  plusieurs fois sur pour régler la fonction Gril ou Cuisson combinée.
- Pour régler l'heure, utilisez les touches de réglage.
- Appuyez sur  pour confirmer et activer le micro-ondes.

i Un signal sonore retentit une fois la moitié du temps de cuisson écoulée. Vous pouvez retourner l'aliment.

6.6 Décongélation

- Appuyez à plusieurs reprises sur  pour choisir un type d'aliment.







Symbole	Fonction
	Décongeler du pain
	Décongeler de la viande
	Décongeler du poisson
	Décongeler des légumes

- Appuyez sur  et  pour régler le poids. La durée est définie automatiquement.
- Appuyez sur  pour confirmer et activer le micro-ondes.

6.7 Cuisson en plusieurs étapes

Vous pouvez configurer l'appareil pour exécuter des fonctions séquentiellement. La cuisson peut se faire en trois étapes, et si l'une d'elles est la décongélation, elle doit être configurée comme première étape.

Exemple : Décongélation et micro-ondes :

1. Appuyez sur  et choisissez l'aliment.
2. Appuyez sur  ou  pour sélectionner le poids.
3. Appuyez sur  ou  pour régler le niveau de puissance.
4. Appuyez sur  ou  pour configurer le temps de cuisson.

Pour régler la troisième étape, répétez les étapes 3 et 4.

5. Appuyez sur  pour confirmer.

L'affichage affiche un compte à rebours. Lorsque vous entendez un signal sonore pendant le mode de décongélation, retournez ou replacez correctement l'aliment.



6.8 Favori

Vous pouvez sauvegarder 3 réglages dans Favori.

Utilisez cette fonction pour sauvegarder un réglage que vous utilisez souvent avec le micro-ondes.



1. Définissez la fonction et les paramètres que vous souhaitez sauvegarder.

Reportez-vous à la procédure de la fonction que vous souhaitez régler.

2. Appuyez sur  et maintenez pendant 2 secondes. Un signal sonore retentit.
3. Appuyez sur  pour confirmer et enregistrer.

Vous pouvez modifier les programmes sauvegardés. Appuyez sur  et modifiez la fonction ou les paramètres en suivant la même procédure.

Utilisation du programme Favori

1. En mode veille, appuyez sur  plusieurs fois pour choisir le réglage 1, 2 ou 3.
2. Appuyez sur  pour activer le micro-ondes.

Menu Favori

Plat	Poids	Affichage
Ramollir du beurre	50 g	50 g
	100 g	100 g
	150 g	150 g
	200 g	200 g
Faire fondre du chocolat	250 g	250 g
	100 g	100 g
	150 g	150 g
Mud cake	200 g	200 g
	1 tasse	1
	2 tasses	2
	3 tasses	3
	4 tasses	4

7. UTILISATION DES ACCESSOIRES

AVERTISSEMENT!

Reportez-vous aux chapitres concernant la sécurité.

7.1 Insérer l'ensemble plateau tournant

ATTENTION!

Ne faites pas cuire les aliments sans l'ensemble plateau tournant. Utilisez uniquement l'ensemble plateau tournant fourni avec le micro-ondes.

 Ne jamais cuire les aliments directement sur le plateau de cuisson en verre.

1. Placez le guide à roulettes autour de l'axe du plateau tournant.
2. Placez le plateau de cuisson en verre sur le guide à roulettes.

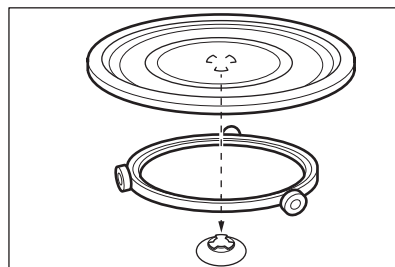

7.2 Insertion du gril

⚠ ATTENTION!



La grille ne peut pas être utilisée avec la fonction micro-ondes. Ceci pourrait endommager l'appareil. Utilisez la grille uniquement avec la fonction Grill.

Placez le gril sur l'ensemble plateau tournant.

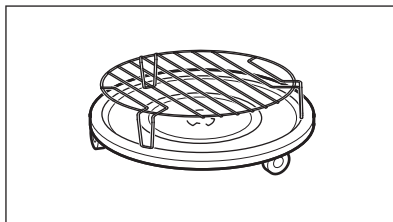



8. FONCTIONS SUPPLÉMENTAIRES

8.1 Sécurité enfants

La fonction Sécurité enfants permet d'éviter une utilisation involontaire du micro-ondes.

Maintenez la touche  enfoncée pendant 3 secondes.
Un signal sonore retentit.

Lorsque la Sécurité enfants est activée,  s'affiche.

Pour désactiver la Sécurité enfants, maintenez la touche  enfoncée pendant 3 secondes.

Un signal sonore retentit.

8.2 Minuteur

Vous pouvez le régler jusqu'à 95 minutes maximum.

i Lorsque la fonction Minuteur est activée, vous ne pouvez activer aucun autre programme.

1. Appuyez sur .
2. Pour régler la durée, appuyez sur les touches de réglage.



Après 2 secondes, le programme démarre automatiquement



Le minuteur continue de fonctionner lorsque vous ouvrez la porte ou mettez l'appareil en pause. Le minuteur redémarre dès que vous poursuivez la cuisson.

Lorsque la durée programmée s'est écoulée, un signal sonore retentit.

8.3 Réglage de l'horloge



i Vous pouvez sélectionner le format 12 ou 24 heures pour l'horloge.

1. Appuyez sur  jusqu'à ce que le format 12H ou 24H s'affiche.
2. Appuyez sur les touches de réglage pour saisir les heures.
3. Appuyez sur  pour confirmer.
4. Appuyez sur les touches de réglage pour saisir les minutes.
5. Appuyez sur  pour confirmer.

i Si vous ne souhaitez pas que l'horloge soit visible sur l'affichage, appuyez sur  jusqu'à ce que l'affichage indique ARRÊT puis pressez  pour confirmer. L'affichage indique 00:00 et s'éteint automatiquement après 5 min.

8.4 Désactivation du son de la touche tactile

Cette fonction permet de couper le son de la touche tactile.

1. Ouvrez la porte.
2. Maintenez enfoncé  et appuyez simultanément sur . OFF s'affiche.
3. Refermez la porte.

Pour activer le son, répétez la procédure ci-dessus. ON s'affiche.

9. CONSEILS

AVERTISSEMENT!

Reportez-vous aux chapitres concernant la sécurité.

9.1 Conseils pour la cuisson au micro-ondes

Problème	Solution
Vous ne trouvez pas les détails pour la quantité de nourriture préparée.	Recherchez un type d'aliment similaire. Diminuez ou rallongez le temps de cuisson selon la règle suivante : <ul style="list-style-type: none">• Si vous doublez la quantité, doublez le temps de cuisson.• Si vous réduisez la quantité de moitié, réduisez le temps de cuisson de moitié.
La nourriture a trop séché.	Réduisez le temps de cuisson ou sélectionnez une puissance de micro-ondes plus basse.
Les aliments ne sont toujours pas décongelés, chauds ou cuits une fois la durée écoulée.	Rallongez le temps de cuisson ou sélectionnez une puissance plus élevée. Veuillez noter que les plats de grande taille ont besoin de plus de temps.
Une fois le temps de cuisson écoulé, les aliments sont trop cuits sur le dessus, mais encore crus à l'intérieur.	La prochaine fois, diminuez la puissance et allongez le temps. Remuez les liquides à la moitié du temps, par exemple la soupe.
Les résultats de cuisson du riz ne sont pas bons.	Pour de meilleurs résultats, cuisez le riz dans un récipient plat et large.

9.2 Décongélation

Décongelez toujours les rôtis avec le côté gras vers le bas.

Ne couvrez pas la viande pour la décongeler car elle risquerait de cuire.

Décongelez toujours la volaille entière poitrine vers le bas.

9.3 Cuisson

Sortez toujours la viande et la volaille froides du réfrigérateur au moins 30 minutes avant de les cuire.

Après la cuisson, laissez reposer la viande, la volaille ou les légumes en couvrant.

Huilez ou beurrez légèrement le poisson.

Tous les légumes doivent toujours être cuits à pleine puissance de micro-ondes.

Pour cuire des légumes, ajoutez 30 à 45 ml d'eau froide par tranche de 250 g.

Coupez les légumes frais en morceaux de même taille avant de les cuire. Faites chauffer tous les légumes en couvrant le récipient.

9.4 Réchauffage

Lorsque vous réchauffez des plats cuisinés emballés, suivez toujours les instructions figurant sur l'emballage.

9.5 Gril

Pour griller des aliments peu épais au centre de la grille.

Retournez les aliments à la moitié du temps programmé et continuez à les faire griller.

9.6 Cuisson combinée

Utilisez la Cuisson combinée pour préserver le croquant de certains aliments.

À la moitié du temps de cuisson, retournez les aliments et poursuivez la cuisson.

Il existe 2 modes de cuisson combinée. Chaque mode associe les fonctions micro-ondes et gril à différents moments et à des niveaux de puissance différents.

10. ENTRETIEN ET NETTOYAGE

AVERTISSEMENT!

Reportez-vous aux chapitres concernant la sécurité.

10.1 Remarques et conseils sur le nettoyage

- Nettoyez la façade de l'appareil à l'aide d'une éponge humide additionnée d'eau savonneuse tiède.
- Pour nettoyer les surfaces métalliques, utilisez un produit de nettoyage habituel.
- Nettoyez l'intérieur de l'appareil après chaque utilisation pour le maintenir en bon état. Retirez les résidus alimentaires régulièrement. Assurez-vous d'éliminer l'excès de vapeur/d'humidité.
- Nettoyez les saletés tenaces avec un nettoyant spécial.
- Nettoyez tous les accessoires régulièrement et laissez-les sécher. Utilisez un chiffon doux avec de l'eau chaude et un produit de nettoyage.

- Pour ramollir les résidus alimentaires secs, faites bouillir un verre d'eau à pleine puissance de micro-ondes pendant 2 ou 3 minutes.
- Pour éliminer les odeurs, mélangez un verre d'eau avec 2 cc de jus de citron et faites bouillir à pleine puissance du micro-ondes pendant 5 minutes.

10.2 Mode d'emploi : Aqua Clean

Ce processus de nettoyage utilise l'humidité pour retirer la graisse et les particules alimentaires restant dans le four.



1. Placez un verre contenant 200 ml d'eau au centre du plateau de cuisson en verre.
2. Réglez la puissance sur W 900 .
3. Laissez l'appareil fonctionner pendant 3 min.
4. Attendez que l'appareil soit froid. Séchez la cavité avec un chiffon doux.

11. DÉPANNAGE

AVERTISSEMENT!

Reportez-vous aux chapitres concernant la sécurité.

11.1 Que faire si...

Symptôme	Cause probable	Solution
L'appareil ne fonctionne pas.	L'appareil n'est pas branché.	Branchez l'appareil.
L'appareil ne fonctionne pas.	Manque d'alimentation électrique.	Vérifiez le fusible ou l'interrupteur principal. Si le fusible ou l'interrupteur continue à faire disjoncter le circuit, contactez un électricien qualifié.
L'appareil ne fonctionne pas.	La porte n'est pas correctement fermée.	Assurez-vous que rien ne bloque la porte.
L'éclairage ne fonctionne pas.	L'éclairage est défectueux.	L'ampoule doit être remplacée.
L'affichage indique  .	La sécurité enfant est activée.	Désactivez la sécurité enfant. Maintenez la touche  enfoncée pendant 3 secondes.

Symptôme	Cause probable	Solution
Il y a des étincelles dans la cavité.	Vous avez placé un plat en métal, ou un plat contenant une bordure en métal à l'intérieur.	Sortez le plat de l'appareil.
Il y a des étincelles dans la cavité.	Des brochettes en métal ou du papier d'aluminium touchent les parois intérieures.	Assurez-vous que les brochettes et le papier d'aluminium ne touchent pas les parois intérieures.
L'ensemble du plateau tournant émet un grincement.	Il y a un objet ou de la saleté sous le plateau de cuisson en verre.	Nettoyez le dessous du plateau de cuisson en verre.
L'appareil s'arrête de fonctionner sans raison apparente.	Un dysfonctionnement s'est produit.	Si cette situation se reproduit, contactez le service après-vente agréé.

11.2 Données de maintenance

Si vous ne trouvez pas de solution au problème, veuillez contacter votre revendeur ou un service après-vente agréé.

Les informations nécessaires au service après-vente figurent sur la plaque signalétique. La plaque signalétique se trouve sur l'appareil. Ne retirez pas la plaque signalétique de la cavité de l'appareil.

Nous vous recommandons d'écrire les informations ici :

Modèle (Mod.)
Référence produit (PNC)
Numéro de série (SN)

12. EFFICACITÉ ÉNERGÉTIQUE

12.1 Informations produits pour la consommation d'énergie et le temps maximum requis pour atteindre le mode basse consommation applicable

Consommation électrique en veille avec affichage allumé 0,8 W

Consommation électrique en veille avec affichage éteint 0,5 W

Temps maximum requis pour que l'équipement atteigne automatiquement le mode basse puissance applicable 20 min

13. CONSIDÉRATIONS ENVIRONNEMENTALES

Recyclez les matériaux portant le symbole . Placez l'emballage dans les conteneurs appropriés pour le recycler. Contribuez à la protection de l'environnement et de la santé humaine en recyclant les déchets des appa-

reils électriques et électroniques. Ne jetez pas les appareils marqués du symbole  avec les déchets ménagers. Rapportez ce produit à votre centre de recyclage local ou renseignez-vous auprès de votre mairie.

FR Concerne la France uniquement :



Points de collecte sur www.quefairedemesdechets.fr
Privilégiez la réparation ou le don de votre appareil !

1. უსაფრთხოების ინფორმაცია.....	111	8. დამატებითი ფუნქციები.....	124
2. უსაფრთხოების ინსტრუქციები.....	115	9. მინიშნებები და რჩევები.....	125
3. მონტაჟი.....	116	10. მოვლა და დასუფთავება.....	126
4. პროდუქტის აღწერა.....	118	11. პრობლემის აღმოფხვრა.....	127
5. პირველად გამოყენებამდე.....	119	12. ენერგოეფექტურობა.....	128
6. ყოველდღიური გამოყენება.....	120	13. გარემოსდაცვითი საკითხები.....	128
7. აქსესუარების გამოყენება.....	124		

1. ⚠ უსაფრთხოების ინფორმაცია

მოწყობილობის დამონტაჟებამდე და მოხმარებამდე, ყურადღებით წაიკითხეთ მოწოდებულ ინსტრუქციებს. მწარმოებელი პასუხისმგებელი არ არის არასწორი მონტაჟის ან მოხმარების დროს მიყენებულ რაიმე სახის ზიანზე. ყოველთვის იქონიეთ ინსტრუქციები უსაფრთხო და ხელმისაწვდომ ადგილზე მომავალი გამოყენებისთვის.

1.1 ბავშვებისა და დაუცველი ადამიანების უსაფრთხოება

⚠ გაფრთხილება!

დახუთვის, დაზიანების ან დაინვალიდების რისკი.

- ამ მოწყობილობის გამოყენება შეუძლიათ ბავშვებს 8 წლის ასაკიდან და შეზღუდული ფიზიკური, გრძნობითი ან მენტალური შესაძლებლობის მქონე ან გამოუცდელ პიროვნებებს, თუ მათ მიეცემათ მითითებები მოწყობილობის გამოყენებასთან დაკავშირებით უსაფრთხო გზით და გაიაზრებენ დაკავშირებულ საფრთხეებს. 8 წლამდე ასაკის ბავშვები და მნიშვნელოვნად უნარშეზღუდული პირები უნდა მოერიდონ მოწყობილობასთან სიახლოვეს ან გამოუდმებულ მეთვალყურეობის ქვეშ იყვნენ.

- ბავშვები უნდა იყვნენ ზედამხედველობის ქვეშ, რათა არ ითამაშონ მოწყობილობით.
- იქონიეთ შეფუთვა ბავშვებისგან მოშორებით და განკარგეთ იგი სათანადოდ.
- გაფრთხილება: გამოყენების დროს მოწყობილობა და მისი ხელმისაწვდომი ნაწილები ცხელდება. მოაშორეთ ბავშვები და შინაური ცხოველები მოწყობილობას გამოყენების ან გაგრილების პროცესში.
- თუ მოწყობილობას გააჩნია ბავშვების უსაფრთხოების აპარატი, იგი უნდა ჩაირთოს.
- ბავშვებმა არ უნდა დაასუფთაონ და მოიხმარონ მოწყობილობა უფროსების ზედამხედველობის გარეშე.

1.2 ზოგადი უსაფრთხოება

- ეს მოწყობილობა მხოლოდ საკვების მოსამზადებლად არის განკუთვნილი.

- ეს მოწყობილობა განკუთვნილია ერთი ოჯახის მიერ შინ გამოსაყენებლად დახურულ სივრცეში.
- ეს მოწყობილობა შეიძლება გამოიყენებოდეს ოფისებში, სასტუმროს ნომრებში, B&B-ს ნომრებში, საოჯახო ფერმის ტიპის სასტუმროებსა და სხვა მსგავს საცხოვრებლებში, სადაც ასეთი გამოყენება არ სცდება (საშუალო) საყოფაცხოვრებო მოხმარების დონეებს.
- გაფრთხილება: გამოყენების დროს მოწყობილობა და მისი ხელმისაწვდომი ნაწილები ცხელდება. საჭიროა სიფრთხილე გაცხელებულ ელემენტებთან შეხების თავიდან ასაცილებლად.
- გაფრთხილება: მხოლოდ შესაბამისი კვალიფიკაციის მქონე სპეციალისტმა შეიძლება შეასრულოს ნებისმიერი სერვისი თუ შეკეთების პროცედურა, რომელიც მოიცავს მიკროტალღური ენერჯის ზემოქმედებისგან

დამცავი საფარველის მოხსნას.

- გაფრთხილება: კარის ჰერმეტიზატორების ან თავად კარის დაზიანების შემთხვევაში მოწყობილობა არ უნდა ამუშაოთ, სანამ მას შესაბამისი კვალიფიკაციის მქონე სპეციალისტი არ შეაკეთებს.
- გაფრთხილება: არ გააცხელოთ სითხეები და სხვა საკვები ჰერმეტიზებულ კონტეინერებში. შეიძლება აფეთქდეს.
- თუ დენის სადენი დაზიანებულია, მისი შეცვლა უნდა მოხდეს მწარმოებლის, მისი ავტორიზებული სერვის ცენტრის ან მსგავსი კვალიფიკაციის პიროვნების მიერ, რათა თავიდან იქნას აცილებული ელექტრობასთან დაკავშირებული საფრთხე.
- ნებისმიერი მოვლის ოპერაციამდე, გათშეთ მოწყობილობა და გამორთეთ შტეფსელი როზეტიდან.
- ყოველთვის გამოიყენეთ ღუმელის

ხელთათმანები აქსესუარების ან ჭურჭლის გამოსაღებად ან შესაღებად.

- არ ამუშავოთ მოწყობილობა გარე მრიცხველის ან ცალკე დისტანციური კონტროლის სისტემის საშუალებით.
- საკვების ან სასმელის მეტალის კონტეინერები არ არის დამზებული მიკროტალღური მზადების დროს.
- გამოიყენეთ მხოლოდ ისეთი ჭურჭელი, რომელიც დასამზებია მიკროტალღურ ღუმელში გამოსაყენებლად.
- საჭმლის პლასტიკურ ან ქალაღლის კონტეინერებში გაცხელებისას თვალყური ადევნეთ მოწყობილობას, რადგან არსებობს მისი აალების რისკი.
- მოწყობილობა განკუთვნილია საჭმლისა და სასმელების გასაცხელებლად. საკვების ან ტანსაცმლის გაშრობა ან სათბობი საფენების, ფლოსტების, ღრუბლების, სველი ტილოების ან სხვა

მსგავსი ნივთების
გაცხელებამ, შესაძლოა,
გამოიწვიოს ფიზიკური
დაზიანების, აალების ან
ცეცხლის გაჩენის რისკი.

- კვამლის გამოყოფის
შემთხვევაში გამორთეთ
ან ქსელიდან
გამოაერთეთ
მოწყობილობა, კარი კი
დანურული დატოვეთ,
ცეცხლის ალი რომ არ
გავრცელდეს.
- მიკროტალღურ
ღუმელში სასმელების
გაცხელებამ, შესაძლოა,
გამოიწვიოს
შენელებული
ეროფციული დუღილი.
კონტეინერთან საჭიროა,
გამოიჩინოთ
სიფრთხილე.
- საწოვარიანი ბოთლებისა
და ჩვილის საკვების
ქილების შიგთავსი უნდა
შეურიოთ ან
შეანჯღრიოთ, საკვებად
მიცემამდე კი უნდა
შემოწმდეს
ტემპერატურა
დამწვრობის თავიდან
ასარიდებლად.
- საყოფაცხოვრებო
ელექტრო
მოწყობილობაში,
გაცხელების
დასრულების შემდეგაც
კი აფეთქების

საფრთხიდან
გამომდინარე ნაჭუჭიანი
კვერცხები და მაგრად
მოხარშული მთელი
კვერცხები არ უნდა
გაცხელდეს
მოწყობილობაში.

- თუ მოწყობილობის
სისუფთავე არ იქნება
შენარჩუნებული, ამან
შეიძლება გამოიწვიოს
ზედაპირის დაზიანება,
რაც უარყოფითად
იმოქმედებს
მოწყობილობის
ექსპლუატაციის ვადაზე
და შესაძლებელია
გამოიწვიოს საფრთხის
შემცველი სიტუაცია.
- ხელმისაწვდომი
ზედაპირების
ტემპერატურა შეიძლება
მაღალი იყოს
მოწყობილობის
მუშაობისას.
- არ ჩართოთ
მოწყობილობა, როდესაც
ცარიელია. ღუმლის
შიგნით მეტალის
ნაწილების არსებობამ
შეიძლება გამოიწვიოს
რკალური განმუხტვა.
- მოწყობილობა
რეგულარულად უნდა
გასუფთავდეს და
საკვების ნარჩენები
მოსცილდეს.

- არ გამოიყენოთ ორთქლით სარეცნი საშუალება მოწყობილობის გასაწმენდად.
- არ გამოიყენოთ უხეში აბრაზიული სარეცნი საშუალებები ან მეტალის საფხეკები მინის კარის

- გასაწმენდად, რადგან მათ შეიძლება გაფხანჭრონ ზედაპირი, რამაც შეიძლება მინა დააზიანოს.
- მოწყობილობის მუშაობისას დეკორატიული კარი უნდა იყოს ღია (ასეთის არსებობის შემთხვევაში).

2. უსაფრთხოების ინსტრუქციები

2.1 მონტაჟი

⚠ გარფთხილება!

ეს მოწყობილობა მხოლოდ კვალიფიცირებულმა სპეციალისტმა უნდა დააყენოს.

- მოხსენით ყველა შეფუთვა.
- არ დაამონტაჟოთ და არ გამოიყენოთ დაზიანებული მოწყობილობა.
- მიჰყევით დამონტაჟების ინსტრუქციებს, რომელიც მოწყობილობას მოჰყვება.
- ყოველთვის იყავით ფრთხილად მოწყობილობის გადატანისას, რადგან მძიმეა. ყოველთვის გამოიყენეთ დამცავი ხელთათმანები და თანდართული ფეხსაცმელი.
- არ გაახოხოთ მოწყობილობა ხელით.
- შეინარჩუნეთ მინიმალური დისტანცია სხვა მოწყობილობებთან და ხელსაწყოებთან.
- დაამონტაჟეთ მოწყობილობა უსაფრთხო და შესაფერის ადგილზე, რომელიც აკმაყოფილებს ინსტალაციის მოთხოვნებს.
- მოწყობილობის კიდები უნდა იყოს იმავე სიმაღლის მოწყობილობების ან ხელსაწყოების მიმდებარედ.

2.2 ელექტრული კავშირი

⚠ გარფთხილება!

ხანძრისა და დენის დარტყმის რისკი.

- ელექტრო კავშირები უნდა გააკეთოს კვალიფიცირებულმა ელექტრიკოსმა.

- მოწყობილობა უნდა იქნას დამიწებული.
- დარწმუნდით, რომ სპეციფიკაციის იარაღიყზე მითითებული პარამეტრები თავსებადია ძირითადი დენის წყაროს ელექტრო სპეციფიკაციებთან.
- თუ მოწყობილობა შეერთებულია როზეტთან დამაგრძელებლით, დარწმუნდით, რომ დამაგრძელებლის მავთული დამიწებულია.
- დარწმუნდით, რომ არ აზიანებთ შტეფსელსა და სადენს. დაუკავშირდით სერვისს ან ელექტრიკოსს ქსელის დაზიანებული კაბელის შესაცვლელად.
- არ მოჰაჩოთ კაბელს მოწყობილობის გამოსართავად. ყოველთვის გამოსწიეთ შტეფსელი.

2.3 გამოყენება

⚠ გარფთხილება!

დაზიანების, დაწვის და დენის დარტყმის ან აფეთქების რისკი.

- არ შეცვალოთ ამ მოწყობილობის სპეციფიკაცია.
- არ დატოვოთ მოწყობილობა მუშაობის დროს უმეთვალყურეოდ.
- არ მოახდინოთ ზეწოლა ღია კარზე.
- დარწმუნდით, რომ სავენტილაციო ღიობები არ არის დაბლოკილი.
- არ გამოიყენოთ მოწყობილობა სამუშაო ზედაპირის სახით და არ გამოიყენოთ ლუმელი სათავსოდ.

2.4 მოვლა და დასუფთავება

⚠ გარფთხილება!

დაზიანების, ხანძრის ან მოწყობილობის გაფუჭების რისკი.

- ნებისმიერი მოვლის ოპერაციამდე, გათიშეთ მოწყობილობა და გამორთეთ შტექერი როზეტიდან.
- რეგულარულად გაწმინდეთ მოწყობილობა ზედაპირის დაზიანების თავიდან ასაცილებლად.
- არ მისცეთ დაღვრილ საჭმელს ან წმენდის ნარჩენებს კარის მამჭიდრობებელზე დაგროვების საშუალება.
- მოწყობილობაში დარჩენილმა ცხიმმა და საკვებმა შესაძლოა გამოიწვიოს ხანძარი და რკალური განმუხტვა მიკროტალღური ღუმლის მუშაობისას.
- გაწმინდეთ მოწყობილობა რბილი სველი ტილოთი. გამოიყენეთ მხოლოდ ნეიტრალური სარეცხი საშუალება. არ გამოიყენოთ აბრაზიული პროდუქტები, აბრაზიული საწმენდი ბალიშები, გამსხნელები ან რკინის ნივთები.
- თუ იყენებთ ღუმლის სპრეის, დაიცავით შეფუთვაზე მითითებული უსაფრთხოების ინსტრუქციები.

2.5 სერვისი

- მოწყობილობის შესაკეთებლად დაუკავშირდით ავტორიზებულ სერვის ცენტრს. გამოიყენეთ მხოლოდ ორიგინალი სათადარიგო ნაწილები.
- პროდუქტში არსებული ნათურა(ები) და სათადარიგო ნათურის ნაწილები დამოუკიდებლად უნდა შეიძინოთ: ეს ნათურები განკუთვნილია ექსტრემალური ფიზიკური პირობებისათვის საყოფაცხოვრებო დანადგარებში, როგორც არის ტემპერატურა, ვიბრაცია, ტენიანობა და ასევე იღებენ სასიგნალო ინფორმაციას დანადგარის საოპერაციო სტატუსის შესახებ. ისინი არ არის განკუთვნილი სხვა დანადგარებში გამოყენებისათვის და საყოფაცხოვრებო ოთახების გასანათებლად.

2.6 განკარგვა

⚠ გარფთხილება!

დაზიანების ან დაზუთვის რისკი.

- გამორთეთ მოწყობილობა დენის მთავარი წყაროდან.
- გადაჭერთ მთავარი ელექტროსადენი მოწყობილობასთან ახლოს და შეინახეთ.

3. მონტაჟი

⚠ გარფთხილება!

იხილეთ უსაფრთხოების თავები.

3.1 ზოგადი ინფორმაცია

⚠ სიფრთხილე!

ნუ შეაერთებთ მოწყობილობას ადაპტერებსა თუ დამაგრებლებებში. ამან შეიძლება გამოიწვიოს გადატვირთვა და ხანძრის რისკი.

⚠ სიფრთხილე!

დამონტაჟების მინიმალური სიმაღლეა 85 სმ.

- მიკროტალღური ღუმელი გათვალისწინებულია მხოლოდ ჩაშენებული გამოყენებისთვის. ის უნდა განთავსდეს მყარ და ბრტყელ ზედაპირზე.

- კარადის უკანა კედელი, სადაც მიკროტალღური ღუმელია განლაგებული, შეიძლება არ იყოს ადგილზე.
- მოარიდეთ მიკროტალღური ღუმელი ორთქლს, ცხელ ჰაერს და წყლის მოხვედრას.
- თუ მიკროტალღური ღუმელი ზედმეტად ახლოსაა რადიოსთან ან ტელევიზორთან, ამან შეიძლება შეაფერხოს სიგნალის მიღება.
- თუ მიკროტალღურ ღუმელს გივ ამინდში გადაიტანთ, არ გაააქტიუროთ დამონტაჟებისთანავე. აცადეთ ოთახის ტემპერატურაზე დგომა და სითბოს შეწოვა.

3.2 ელექტრული ინსტალაცია

წინამდებარე მოწყობილობის მიწოდება ხდება კვების კაბელსა და კვების შტექერთან ერთად.

კაბელს აქვს დამიწების სადენი დამიწების შტექერით. შტექერი უნდა

ჩართოს სათანადოდ დამონტაჟებულ და დამიწებულ შტეფსელში. ელექტრული მოკლე ჩართვის შემთხვევაში დამიწება ამცირებს დენის დარტყმის რისკს.

3.3 მიკროტალღური ღუმელის მონტაჟი

1. გადაამოწმეთ, ავეჯის განზომილებები აკმაყოფილებს თუ არა სამონტაჟე მანძილებს.

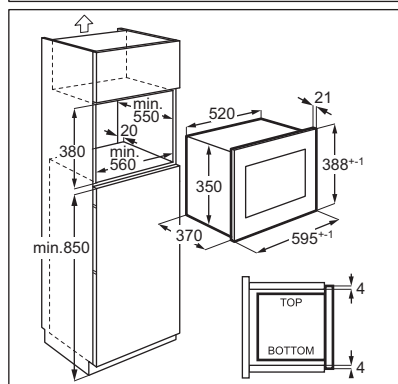
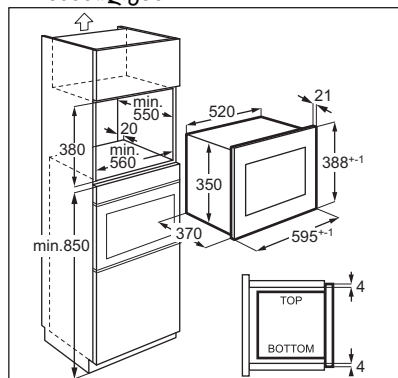

2. მორგების გადასამოწმებლად, ნიშნულში მოათავსეთ კარადის ძირზე. თუ ერგება, მონიშნეთ ხრახნების შესაბამისი წერტილები. მოაცილეთ ნიშნულში და ბრჯენი, მონიშნულ წერტილში, ხრახნებით (A) დააფიქსირეთ.

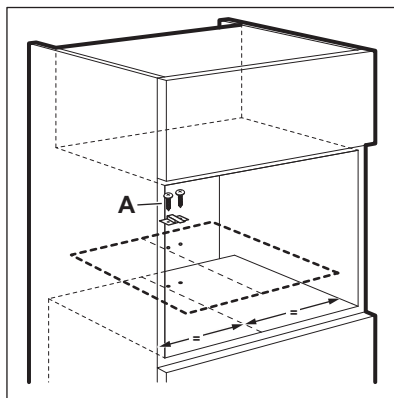

3. დამონტაჟეთ მიკროტალღური ღუმელი. ბრჯენის დაფიქსირების შემთხვევაში დარწმუნდით, რომ იგი მოწყობილობის უკანა ნაწილს ბლოკავს.

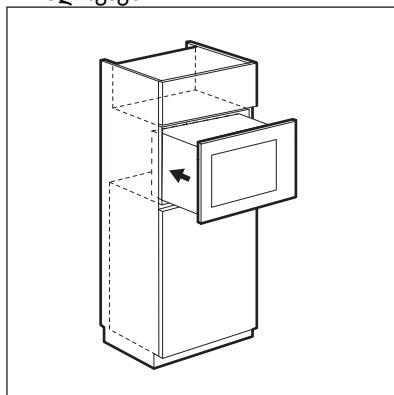

4. გახსენით კარი და მიკროტალღური ღუმელი კარადაზე ხრახნით (B) დააფიქსირეთ.

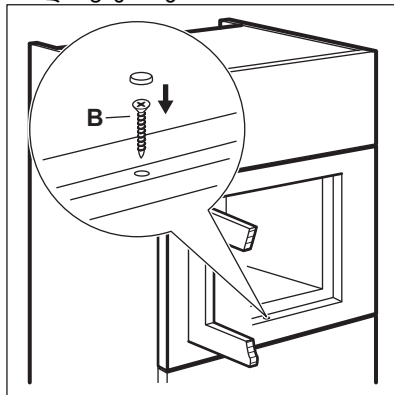

4. პროდუქტის აღწერა

4.1 ზოგადი მიმოხილვა

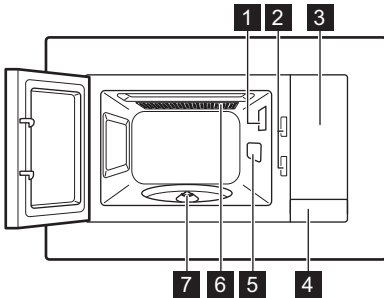



- 1 ნათურა
- 2 უსაფრთხოების ურთიერთჩამკეტი სისტემა
- 3 კონტროლის პანელი
- 4 კარის გამხსნელი
- 5 ტალღასატარის საფარი
- 6 გრილი
- 7 მბრუნავი დისკოს ლილვი

ეს პროდუქტი აკმაყოფილებს ევროპული სტანდარტის მოთხოვნებს EN55011. მოცემული სტანდარტის შესაბამისად, ეს პროდუქტი კლასიფიცირებულია როგორც მე-2 ჯგუფის B კლასის მოწყობილობა. მე-2 ჯგუფი ნიშნავს, რომ მოწყობილობა განზრახ წარმოქმნის რადიოსიხშირულ ენერგიას ელექტრომაგნიტური გამოსხივების სახით საკვების თერმული დამუშავებისთვის. B კლასის მოწყობილობა ნიშნავს, რომ მოწყობილობა შესაფერისია სახლის პირობებში გამოსაყენებლად.

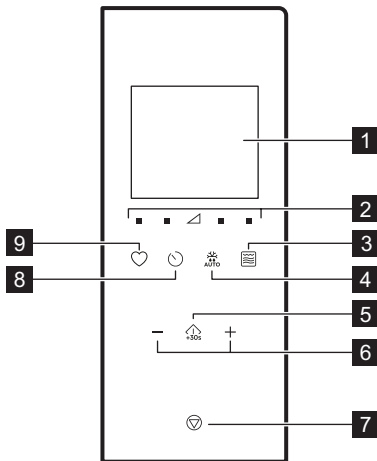
4.2 მართვის პანელი



სიმბოლო	ფუნქცია აღწერა		
1	— დისპლეი	აჩვენებს პარამეტრებსა და მიმდინარე დროს.	
2	■ ▽	სიმძლავრის პარამეტრების ბალიში	დართეთ მიკროტალღური ღუმლის სიმძლავრის დონის დაყენების ნება
3	☞	გრილზე მომზადების ფუნქციის ბალიში	მიკროტალღური ღუმლის / კომბინირებული მომზადების / გრილის დასაყენებლად.
4	AUTO	გალღობა	საკვების წონის მიხედვით გასაღღობად.
5	⏸ +30s	ჩართვა / +30 წმ	მოწყობილობის ჩასართავად ან სრულ სიმძლავრეზე მომზადების დროის 30 წამით გასაზანგძლივებლად.

სიმბოლო	ფუნქცია აღწერა
6 - , +	დროის, წონის, ტემპერატურის ან ავტომატური მზადების ფუნქციის დასაყენებლად.
7 	მოწყობილობის გამორთვისთვის ან მომზადების პარამეტრების წასაშლელად.
8 	დროის / შემახსენებლის დასაყენებლად.
9 	ავტომატური ფუნქციის სწრაფად ასარჩევად.

საჭმლის მოსამზადებელი შუშა და მბრუნავი დისკოს საყრდენი.

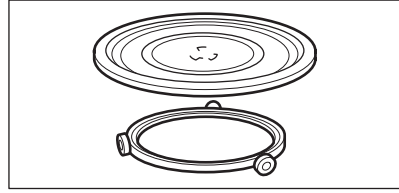

გრილის თარო

- გრილის ქვედა თარო

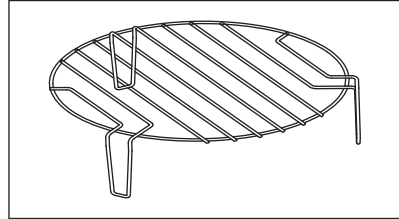

გამოიყენება შემდეგი მიზნით: საკვების მომზადება გრილის რეჟიმში დაბალი ინტენსივობით, საკვების მომზადება კონვექციური მეთოდით

4.3 აქსესუარები

მბრუნავი დისკოს ნაკრები

i ყოველთვის გამოიყენეთ მბრუნავი დისკოს ნაკრები მიკროტალღურ ღუმელში საჭმლის მოსამზადებლად.

5. პირველად გამოყენებამდე

⚠ გარფთხილება!

იხილეთ უსაფრთხოების თავები.

5.1 დამცავი ფირის მოცილება

პირველ გამოყენებამდე, ჩარჩოს მოხსენით დამცავი ფირი.

5.2 საწყისი წმენდა

⚠ გარფთხილება!

იხილეთ თავი „მოვლა და დასუფთავება“



- ამოიღეთ ყველა აქსესუარი მიკროტალღური ღუმელიდან.

- ფრთხილად გაწმინდეთ ღუმლის ღრუ სველი რბილი ქსოვილით.

5.3 წინასწარი გაცხელება

⚠ გარფთხილება!

პირველ გამოყენებამდე წინასწარ გააცხელეთ ცარიელი ღუმელი.

1. დაჭირეთ  განმეორებით რათა დააყენოთ გრილის ფუნქცია .
2. მიეცით მოწყობილობას მუშაობის საშუალება, 30 წთ-ის განმავლობაში რათა მოშორდეს წარმოების პროცესით გამოწვეული სუნი.

3. გახსენით კარი და დააცადეთ, რომ გაცივდეს.
4. გაწმინდეთ მოწყობილობის კამერა ნამიანი, რბილი ტილოთი და გააშრეთ მაქსიმალური სიფრთხილით.

საწყის ეტაპზე, რამდენიმე გამოყენებისას მოწყობილობამ შესაძლოა გამოყოფს სუნი

და კვამლი. ეს სრულიად ნორმალურია და არ მიუთითებს არავითარ გაუმართაობაზე. დარწმუნდით, რომ ოთახში ჰაერის საკმარისი ნაკადია.

6. ყოველდღიური გამოყენება

⚠ გარფთხილება!

იხილეთ უსაფრთხოების თავები.

6.1 ზოგადი ინფორმაცია მოწყობილობის გამოყენების შესახებ

- მოწყობილობის გამორთვის შემდეგ, გააჩერეთ კერძი რამდენიმე წუთით.
- მოხსენით ალუმინის ფოლგის შეფუთვა, ლითონის კონტეინერები და სხვ. საჭმლის მომზადების დაწყებამდე.

მომზადება

- მოსამზადებელ საჭმელს დააფარეთ მასალა, რომელიც შესაფერისია მიკროტალღურ ღუმელში გამოყენებისთვის. საჭმელი მოამზადეთ თავსახურის გარეშე მხოლოდ იმ შემთხვევაში, თუ გსურთ, რომ ხრამუნა გამოვიდეს.
- არ მოამზადოთ კერძები საჭიროზე მეტ ხანს სიმძლავრის ძალიან მაღალი პარამეტრის ან ზედმეტად ხანგრძლივი დროის არჩევით. საჭმელი შეიძლება გამოშრეს, დაიწვას ან გახდეს ცეცხლის გაჩენის მიზეზი.
- არ გამოიყენოთ მოწყობილობა ნაჭურჭიანი კვერცხების ან ლოკოკინების ნიჟარით მოსამზადებლად, რადგან ისინი შეიძლება გასკვდეს. კვერცხის შეწვის შემთხვევაში ჯერ დაჩხვლიტეთ კვერცხის გული.
- მომზადებამდე ჩანგლით დაჩხვლიტეთ ან გააცალეთ კანი კარტოფილს, ჰომიდორს, სოსისს და მსგავსი ტიპის საკვებს იმისთვის, რომ არ დასკვდეს.
- ცივი ან გაყინული საჭმლის შემთხვევაში, დააყენეთ საჭმლის მომზადების შედარებით უფრო ხანგრძლივი დრო.
- სოუსის შემცველ კერძებს პერიოდულად უნდა მოურიოთ.

- მყარი სტრუქტურის მქონე ბოსტნეული, მაგალითად, სტაფილო, ბარდა ან ყვავილოვანი კომბოსტო, უნდა მომზადდეს წყალში.
- მომზადების დროის ნახევრის გასვლის შემდეგ გადაატრიალეთ კერძის მსხვილი ნაწილები.
- თუ შესაძლებელია, დაჭერით ბოსტნეული თანაბარი ზომის ნაჭურჭლად.
- გამოიყენეთ ბრტყელი, ფართო თევზები.
- არ გამოიყენოთ ფაიფურის, კერამიკის ან თიხის ჭურჭელი მოუჭიპავი ძირით ან მცირე ღიობებით, მაგალითად, სახელურებით. ამ ღიობებში შეიძლება მოხვდეს ნესტი, რომელიც გამოიწვევს გაცხელებისას სამზარეულოს ჭურჭლის გაბზარვას.
- საჭმლის მოსამზადებელი შუშა საჭიროა მიკროტალღურ ღუმლის მოუშობისთვის. მოათავსეთ მასზე საჭმელი ან სითხეები.

ხორცის, ფრინველის, თევზის გაღობა

- მოათავსეთ გაყინული, შეუფუთავი საჭმელი მომცრო კუთხეებიან თევზზე; რომლის ქვეშ, თავის მხრივ, მოათავსებულია კონტეინერი გამდნარი ყინულის სითხის შესაგროვებლად.
- გაღობის დროის ნახევრის გასვლის შემდეგ გადაატრიალეთ საჭმელი. თუ შესაძლებელია, განაცალკევეთ და გამოიღეთ ის ნაწილები, რომლებმაც დაიწყო გაღობა.

კარაქის, პამლეტის, ხაჭოს გაღობა

- საჭმელს ბოლომდე ნუ გააღობთ მოწყობილობაში, გაღობა დაასრულეთ ოთახის ტემპერატურაზე. ამის შედეგად ის უფრო თანაბრად გააღობება. გაღობამდე მოაცილეთ ლითონის ან ალუმინის შეფუთვა.

ხილის, ბოსტნეულის გაღობა

- თუ ხილი და ბოსტნეული ნედლად უნდა შენარჩუნდეს, არ გააღობოთ

ისინი მოწყობილობაში ბოლომდე. აცადეთ ოთახის ტემპერატურაზე გაღობა.

- ხილის და ბოსტნეულის გაღობის გარეშე მოსამზადებლად ჯერ გამოიყენეთ მიკროტალღური ღუმლის შედარებით მაღალი სიმძლავრე.

მზა საჭმელები

- შეგიძლიათ მზა საჭმელების მოწყობილობაში მომზადება მხოლოდ შესაფერისი ჭურჭელი და მასალა

- იმ შემთხვევაში, თუ მათი შეფუთვა შესაფერისია მიკროტალღურ ღუმელში გამოყენებისთვის.
- თქვენ უნდა დაიცვათ შეფუთვაზე დაბეჭდილი მწარმოებლის ინსტრუქცია (მაგ.: მოხსენით ლითონის თავსახური და განვრითეთ პლასტმასის ფირი).

სამზარეულოს ჭურჭელი / მასალა	მიკროტალღური			გრილზე მომზადება
	გაღობა	გაცხელება	საჭმლის მომზადება	
ღუმელგამძლე მინა და ფაიფური ლითონის კომპონენტების გარეშე, მაგ.: პირექსი, თბოგამძლე მინა	✓	✓	✓	✓
არასიცხებამძლე მინა და ფაიფური ¹⁾	✓	X	X	X
სიცხებამძლე/ყინვაგამძლე მასალისგან დამზადებული მინა და მინის კერამიკა, მაგალითად, გრილის თარო	✓	✓	✓	✓
კერამიკა ²⁾ , თიხის ჭურჭელი ²⁾	✓	✓	✓	X
200°C-მდე ცეცხლმედეგი პლასტმასა ³⁾	✓	✓	✓	X
მუყაო, ქაღალდი	✓	X	X	X
შესაფუთი ფირი	✓	X	X	X
შესაწვავი ფირი, მიკროტალღური ღუმლის ცეცხლმედეგი ჩამკეტი ³⁾	✓	✓	✓	X
ლითონისგან დამზადებული შესაწვავი თეფშები, მაგ., ემალის, თუჯის	X	X	X	✓
საცხობი ფორმები, შავი ლაქის ან სილიკონის ზედაპირით ³⁾	X	X	X	✓
საცხობი ლანგარი	X	X	X	✓
სამზარეულოს შესაბრაწი ჭურჭელი, როგორცაა ბლინების ფორმა ან შესაბრაწი თეფში	X	✓	✓	X
მზა შეფუთული კერძები ³⁾	✓	✓	✓	✓

¹⁾ რომელიც არ არის მოვერცხლილი, მოჭრული, პლასტინასა თუ ლითონში ამოვლებული / კერცხლის, ოქროს, პლატინის ან ლითონის დეკორაციების გარეშე

²⁾ კვარცის ან ლითონის კომპონენტების ან ლითონის შემცველი მინაწერის გარეშე

³⁾ თქვენ უნდა მიჰყევთ მწარმოებლის ინსტრუქციას მაქსიმალური ტემპერატურების შესახებ.







✓ შესაფერისი

X არ არის შესაფერისი



6.2 მიკროტალღური ღუმელის ჩართვის და გამორთვისას

⚠ სიფრთხილე!

არ ამუშაოთ მიკროტალღური ღუმელი, თუ მასში არ არის საჭმელი.

- დააჭირეთ  ან  სიმძლავრის დონის დასაყენებლად. შესაბამისი დონის ასარჩევად იხილეთ ქვემოთ მოცემული ცხრილი.
- დააჭირეთ -ს ან -ს მზადების დროის დასაყენებლად.
- დააჭირეთ , რათა დაადასტუროთ და ჩართოთ მიკროტალღური ღუმელი. პარამეტრის გასაუქმებლად დააჭირეთ -ს.





მიკროტალღური ღუმელის გასათიშად:

- დაიცადეთ იქამდე, სანამ მიკროტალღური ღუმელი ავტომატურად არ დეაქტივირდება, როდესაც დრო ამოიწურება. ეკრანზე აისახება 0:00.
- გააღეთ კარი და დააჭირეთ -ს საჭმლის მომზადების გასაგრძელებლად. გამოიყენეთ ეს ვარიანტი კერძის შესამოწმებლად.
- დააჭირეთ ღილაკს .





i მიკროტალღური ღუმლის ავტომატური დეაქტივაციისას გაისმება ხმოვანი სიგნალი.

6.3 ელ. კვების პარამეტრების ცხრილები

მიკროტალღური

მიკროტალღური ღუმელი	დაბალი	საშ. დაბალი	საშ.	საშ. მაღალი	მაღალი
სიმძლავრე	დისპლეი  100 Watt	 300 Watt	 500 Watt	 700 Watt	 900 Watt



გრილზე და კომბინირებული მზადება

დააჭირეთ	დისპლეი	ელ. კვების დაყენება
		გრილი 100%
1-ხელ		მიკროტალღური 36% გრილი 64%
2-ჯერ		მიკროტალღური 55% გრილი 45%
3-ჯერ	900 WATT	მიკროტალღური 100%
4-ჯერ		

6.4 სწრაფი დაწყება

i მაქსიმალური მომზადების დრო არის 95 წუთი.

მიკროტალღური ღუმელის სწრაფად გააქტიურება შემდეგნაირად შეგიძლიათ.

- 30 წამის მანძილზე მიკროტალღური ღუმელის სრული დატვირთვით გასააქტიურებლად დააჭირეთ -ს. ამ ღილაკზე თითოეული დამატებითი დაჭერით მომზადების დრო 30 წამით იზრდება.
- დააჭირეთ -ს ერთხელ. პარამეტრების ბალიშების გამოყენებით დააყენეთ მზადების დრო. მიკროტალღური ღუმელის სრული დატვირთვით გასააქტიურებლად დააჭირეთ -ს.

6.5 გრილი და კომბინირებული მომზადება

იხილეთ სიმძლავრის პარამეტრის ცხრილები.

- განმეორებით დააჭირეთ -ს, რათა დააყენოთ გრილზე შეწვის თუ კომბინირებული მზადების ფუნქცია.
- დროის დასაყენებლად დააჭირეთ პარამეტრის ბალიშებს.

3. დააჭირეთ $\hat{+}_{30s}$, რათა დაადასტუროთ და ჩართოთ მიკროტალღური ღუმელი.

ⓘ მზადების დროის ნახევრის გასვლის შემდეგ გაისმება ხმოვანი სიგნალი. შეგიძლიათ საკვები ამოატრიალოთ.

6.6 გაღობა

1. საკვების ტიპის ასარჩევად, კვლავ დააჭირეთ $\hat{+}_{30s}$ -ს.

სიმბოლო	ფუნქცია
	პურის გაღობა
	ხორცის გაღობა
	თევზის გაღობა
	ბოსტნეულის გაღობა

2. წონის დასაყენებლად, დააჭირეთ — -სა და + -ს. დრო ავტომატურად დაყენდება.

3. დააჭირეთ $\hat{+}_{30s}$, რათა დაადასტუროთ და ჩართოთ მიკროტალღური ღუმელი.

6.7 მრავალეტაპიანი მზადება

შეგიძლიათ დააყენოთ მოწყობილობა ისე, რომ ფუნქციები თანმიმდევრულად იყოს გაშვებული. საჭმლის მომზადება შესაძლებელია მაქსიმუმ სამ ეტაპად და თუ ერთ-ერთი მათგანი გაღობაა, ის უნდა დეყენდეს პირველ ეტაპად.

მაგალითი: გაღობა და მიკროტალღური:

- დააჭირეთ $\hat{+}_{30s}$ და აირჩიეთ საკვები.
- დააჭირეთ + ან — წონის ასარჩევად.
- დააჭირეთ \triangle ან \blacksquare სიმძლავრის დონის დასაყენებლად.
- აირჩიეთ + ან — მომზადების დროის დასაყენებლად.

მესამე ეტაპის დასაყენებლად, გაიმეორეთ 3 და 4 ნაბიჯები.

5. დააჭირეთ $\hat{+}_{30s}$ დასადასტურებლად. დისპლეიზე ხდება დროის უკუათვალი. გაღობის რეჟიმში ხმოვანი სიგნალის გაგონებისას, ამოატრიალეთ და ხელახლა გადაანაწილეთ საკვები.

6.8 რჩეული

თქვენ შეგიძლიათ 3 რჩეული პარამეტრის შენახვა.

გამოიყენეთ ეს ფუნქცია, რათა შეინახოთ თქვენ მიერ მიკროტალღური ღუმლის ხშირად გამოყენებადი პარამეტრი.

1. დააყენეთ ის ფუნქცია და პარამეტრები, რომელთა შენახვასაც ისურვებდით.

იხილეთ დასაყენებელი ფუნქციის პროცედურა.

2. ხანგრძლივად დააჭირეთ \heartsuit 2 წამით. ამოქმედდება აკუსტიკური სიგნალი.

3. დააჭირეთ $\hat{+}_{30s}$ დასადასტურებლად და შესანახად.

შეგიძლიათ შენახული საყვარელი ფუნქციების მოდიფიცირება. დააჭირეთ $\hat{+}_{30s}$ -ს და შეცვალეთ ფუნქცია ან პარამეტრები. იმავე პროცედურის გამოყენებით.

რჩეული პროგრამის გამოყენება

1. ლოდინის რეჟიმში განმეორებით დააჭირეთ \heartsuit პარამეტრის 1, 2 ან 3 ასარჩევად.

2. დააჭირეთ $\hat{+}_{30s}$ მიკროტალღური ღუმელის გასააქტიურებლად.

საყვარელი მენიუ

კერძი	წონა	დისპლეი
	50 გ	50 გ
	100 გ	100 გ
	150 გ	150 გ
კარაქის დარბილება	200 გ	200 გ
	250 გ	250 გ
	100 გ	100 გ
მღნარი შოკოლადი	150 გ	150 გ
	200 გ	200 გ
	1 ჭიქა	1
შოკოლადი ს	2 ჭიქა	2
	3 ჭიქა	3
ნამცხვარი	4 ჭიქა	4

7. აქსესუარების გამოყენება

⚠ გარფთხილება!

იხილეთ უსაფრთხოების თავები.

7.1 მბრუნავი დისკოს ჩასმა

⚠ სიფრთხილე!

არ მოამზადოთ საჭმელი მბრუნავი დისკოს გარეშე. გამოიყენეთ მხოლოდ მიკროტალღურ ღუმელთან ერთად მოწოდებული მბრუნავი დისკო.

❗ არასდროს მოამზადოთ საჭმელი უშუალოდ საჭმლის მოსამზადებელ შუშაზე.

1. მოათავსეთ მბრუნავი მიმმართველი დისკოს ლილვის გარშემო.
2. მოათავსეთ საჭმლის მოსამზადებელი შუშა გორგოლაჭიან მიმმართველზე.

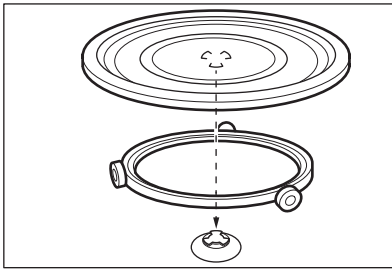

7.2 გრილის გისოსის ჩასმა

⚠ სიფრთხილე!



გრილის თაროს მიკროტალღურის ფუნქციაში გამოყენება შეუძლებელია. არსებობს მოწყობილობის დაზიანების რისკი. გრილის თარო გამოიყენეთ მხოლოდ გრილის ფუნქციის გააქტიურების შემთხვევაში.

მოათავსეთ გრილის გისოსი მბრუნავ დისკოზე.

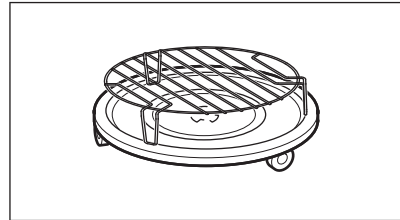

8. დამატებითი ფუნქციები

8.1 ბავშვებისგან დამცავი ბლოკი

ბავშვებისგან დამცავი ბლოკი ხელს უშლის მიკროტალღური ღუმელის შემთხვევით ამუშავებას.

ხანგრძლივად დააჭირეთ ღილაკს  3 წამის განმავლობაში.

გაისმება აკუსტიკური სიგნალის ხმა.

როდესაც ბავშვებისგან დამცავი ბლოკი გააქტიურებულია ეკრანზე გამოისახება .

ბავშვების უსაფრთხოების ბლოკირების დეაქტივაციისათვის 3 წამის განმავლობაში დააჭირეთ  და დააყოვნეთ.

გაისმება აკუსტიკური სიგნალის ხმა.

8.2 სამზარეულოს ტაიმერი

თქვენ შეგიძლიათ მაქსიმუმ 95 წუთის დაყენება.

❗ როცა სამზარეულოს ტაიმერის ფუნქცია აქტიურია, სხვა არც ერთი პროგრამის დაყენება არ არის შესაძლებელი.

1. დააჭირეთ ღილაკს .
2. დროის დასაყენებლად დააჭირეთ პარამეტრის ბლიმებს.

ტაიმერის ათვლა ავტომატურად დაიწყება 2 წამის შემდეგ.

კარის გაღების ან მიკროტალღური ღუმელის დაპაუზებისას ტაიმერი წყვეტს მუშაობას. მზადების გაგრძელებისას ტაიმერი მანამდე დაყენებულ დროს დაუბრუნდება.

როდესაც მიაღწევს დანიშნულ დროს, ხმოვანი სიგნალი გამოიყვამ.

8.3 საათის დაყენება

ⓘ შეგიძლიათ დროის დაყენება 12 და 24 საათიანი საათის სისტემაში.

1. დააჭირეთ სანამ 12H ან 24H ფორმატი გამოჩნდება.
2. საათების რაოდენობის შესაყვანად, დააჭირეთ პარამეტრების ბალიშებს.
3. დააჭირეთ ღილაკს დასადასტურებლად.
4. წუთების რაოდენობის შესაყვანად, დააჭირეთ პარამეტრების ბალიშებს.
5. დააჭირეთ ღილაკს დასადასტურებლად.

ⓘ თუ არ გასურთ, რომ საათი ეკრანზე ჩანდეს, დააჭირეთ -ს, სანამ ეკრანი არ გიჩვენებთ „OFF“-ს და დააჭირეთ -ს დასადასტურებლად. ეკრანზე ჩნდება 00:00 და 5 წთ-ის შემდეგ ავტომატურად ითიშება.

8.4 ღილაკზე შეხების ხმის დადუმება

ამ ფუნქციის მეშვეობით შეძლებთ ღილაკზე შეხების ხმის დადუმებას.

1. გააღეთ კარი.
2. ხანგრძლივად დააჭირეთ და ერთდროულად. OFF გამოჩნდება.
3. დაკეტეთ კარი.

ხმის ჩასართავად, ხელახლა შეასრულეთ ზემოთ აღწერილი პროცედურა. ON გამოჩნდება.

9. მინიშნებები და რჩევები

⚠ გარფთხილება!

იხილეთ უსაფრთხოების თავკები.

9.1 მიკროტალღურ ღუმელში მომზადების რჩევები

პრობლემა	გამოსავალი
მოსამზადებელი პროპორციების (ოდენობების) შესახებ ინფორმაციას აქვერ ნახავთ.	იპოვეთ მსგავსი ტიპის საჭმელი. გაზარდეთ ან შეამცირეთ მომზადების დრო შემდეგი წესის მიხედვით: <ul style="list-style-type: none"> • ორმაგი რაოდენობის საჭმელს თითქმის ორმაგი დრო სჭირდება. • ნახევარს კი — ნახევარი.
საჭმელი ძალიან გამოშრა.	დააყენეთ მომზადების უფრო მოკლე დრო ან აირჩიეთ მიკროტალღური ღუმლის უფრო დაბალი სიმძლავრე.
საჭმელი არ გალღვა, გაცხელდა ან მომზადდა დროის დასრულებისას.	დააყენეთ საჭმლის მომზადების უფრო ხანგრძლივი დრო ან უფრო მაღალი სიმძლავრე. გაითვალისწინეთ, რომ უფრო დიდი კერძები მეტ დროს საჭიროებს.
საჭმლის მომზადების დროის ამოწურვის შემდეგ საჭმელი გარედან ზედმეტად ცხელია, მაგრამ არ არის მზად შიგნით.	მომავალში დააყენეთ უფრო ნაკლები სიმძლავრე და გაახანგრძლივეთ დრო. მოურიეთ სითხეებს (მაგ.: სუპი) მომზადების დროის შუაში.
ბრინჯის არ არის სათანადოდ მომზადებული.	ბრინჯის უკეთ მოსამზადებლად გამოიყენეთ ბრტყელი და ფართო ჭურჭელი.

9.2 გალღობა

ცხიმი ყოველთვის დაადნეთ ზემოდან ქვემოთ მდგომარეობაში.

არ გააღლოთ ხორცი თავდახურულ ჭურჭელში, რადგან ამან შეიძლება გამოიწვიოს მომზადება გალღობის ნაცვლად.

ფრინველი ყოველთვის გააღლვეთ გულმკერდით ქვემოთ.

9.3 საჭმლის მომზადება

ყოველთვის გამოიღეთ ცივი ხორცი და ფრინველი მაცივრიდან საჭმლის მომზადებამდე მინიმუმ 30 წუთით ადრე.

მომზადების შემდეგ თავდახურული დატოვეთ ხორცი, ფრინველი, თევზეული და ბოსტნეული.

თევზს წაუსვით ცოტა ზეთი ან დამდნარი კარაქი.

ნებისმიერი ბოსტნეული უნდა მომზადდეს მიკროტალღური ღუმლის სრულ სიმძლავრეზე.

დაამატეთ 30-45 მლ. ცივი წყალი ყოველ 250 გრ. ბოსტნეულს.

მომზადებამდე დაჭერით ახალი ბოსტნეული თანაბარი ზომის ნაჭრებად.

მოამზადეთ ყველა ბოსტნეული თავდახურულ კონტეინერში.

9.4 ხელახლა გაცხელება

შეფუთული კერძების ხელახლა გაცხელებისას ყოველთვის დაიცავით შეფუთვაზე მითითებული ინსტრუქცია.

9.5 გრილზე მომზადება

გრილზე ბრტყელი საჭმელი მოამზადეთ გრილის ცხაურას შუაში.

მომზადების დროის ნახევრის გასვლის შემდეგ გადაატრიალეთ კერძი და გააგრძელეთ მომზადება.

9.6 კომბინირებული მომზადება

გამოიყენეთ კომბინირებული მომზადების ფუნქცია გარკვეული კერძების ხრაშუნა ტექსტურის შესანარჩუნებლად.

საჭმლის მომზადების დროის ნახევრის გასვლის შემდეგ გადაატრიალეთ საჭმელი და გააგრძელეთ მომზადება.

კომბინირებული მომზადების 2 რეჟიმი არსებობს. თითოეულ რეჟიმში შერწყმულია მიკროტალღური და გრილის ფუნქციები დროის სხვადასხვა პერიოდში და სიმძლავრის დონეზე.

10. მოვლა და დასუფთავება

⚠ გარფთხილება!

იხილეთ უსაფრთხოების თავები.

10.1 წმენდასთან დაკავშირებული შენიშვნები და რჩევები

- გაწმინდეთ მოწყობილობის წინა ნაწილი რბილი ქსოვილით, თბილი წყლითა და საწმენდი საშუალებით.
- ლითონის ზედაპირების გასაწმენდად გამოიყენეთ ჩვეულებრივი საწმენდი საშუალება.
- გაწმინდეთ მოწყობილობის შიდა ნაწილი თითოეული გამოყენების შემდეგ იმისათვის, რომ კარგ მდგომარეობაში შეინარჩუნოთ. რეგულარულად მოაცილეთ საჭმლის ნარჩენები. მოაცილეთ ზედმეტი ორთქლი/სინესტე.
- გაწმინდეთ ჩამჯდარი ჭურჭელი სპეციალური საწმენდი საშუალებით.
- რეგულარულად გაწმინდეთ და გაამშრალეთ ყველა აქსესუარი. გამოიყენეთ თბილ წყალში

დასველებული რბილი ნაჭერი და საწმენდი საშუალება.

- ნარჩენების დასარბილებლად, რომელთა მოცილება რთულია, ადუღეთ ჭიქა წყალი მიკროტალღური ღუმლის სრულ სიმძლავრეზე 2-3 წუთის მანძილზე.
- სუნის მოსაცილებლად გახსენით ჭიქა წყალში 2 ჩ. კოვზი ლიმონის წვენი და ადუღეთ მიკროტალღურ ღუმელში 5 წუთის განმავლობაში.

10.2 როგორ გამოიყენოთ: Aqua Clean

წმენდის პროცედურა მოწყობილობიდან ნარჩენი ცხიმისა და საკვების ნაწილაკების მოსაცილებლად იყენებს ტენიანობას.

1. მოათავსეთ 200 მლ წყლით სავსე მინის ჭიქა მინის მოამზადებელი ლანგრის ცენტრში.
2. სიმძლავრე დააყენეთ 900 ვტ-ზე.
3. ამუშავეთ მოწყობილობა 3 წთ-ის განმავლობაში.



4. დაიცადეთ სანამ მოწყობილობა გაცივდება. კამერა გაამშრალეთ რბილი ნაჭრის გამოყენებით.

11. პრობლემის აღმოფხვრა

⚠ გარფთხილება!

იხილეთ უსაფრთხოების თავები.

11.1 რა უნდა გავაკეთო, თუ...

პრობლემა	შესაძლო მიზეზი	გამოსავალი
მოწყობილობა არ მუშაობს.	მოწყობილობა არ არის მიერთებული დენის წყაროსთან.	მიუერთეთ მოწყობილობა დენის წყაროს.
მოწყობილობა არ მუშაობს.	ელექტროენერგიის დაბალი მიწოდება.	შეამოწმეთ მცველი ან წრედის ამომრთველი. თუ მცველი წრედს ხშირად თიშავს, დაუკავშირდით პროფესიონალ ელექტრიკოსს.
მოწყობილობა არ მუშაობს.	კარი არ არის სათანადოდ დახურული.	დარწმუნდით, რომ კარს არაფერი ბლოკავს.
ნათურა არ მუშაობს.	ნათურა დაზიანებულია.	ნათურა გამოსაცვლელია.
დისპლეიზე ნაჩვენებია  .	ბავშვებისგან დამცავი ბლოკი ჩართულია.	გამორთეთ ბავშვებისგან დამცავი ბლოკი. დააჭირეთ  -ს 3 წამის განმავლობაში.
ღუმლის შიგნით ნაპერწკლები ჩნდება.	შიგნით არის ლითონის ჭურჭელი ან ჭურჭელი ლითონის საფარით.	ამოიღეთ თეფში მოწყობილობიდან.
ღუმლის შიგნით ნაპერწკლები ჩნდება.	ლითონის მამფურები ან ალუმინის ფოლგა ეხება შიდა კედლებს.	დარწმუნდით, რომ ლითონის მამფურები ან ალუმინის ფოლგა არ ეხება შიდა კედლებს.
მბრუნავი დისკის ნაკრები დაკაწვრის ან ხახუნის ხმას გამოსცემს.	საჭმლის მოსამზადებელი შუშის ქვეშ რაღაც ობიექტია ან დაგროვებულია ჭუჭყი.	გაწმინდეთ არე საჭმლის მოსამზადებელი შუშის ქვეშ.
მოწყობილობამ შეწყვიტა მუშაობა მკაფიო მიზეზის გარეშე.	ადგილი აქვს გაუმართაობას.	თუ ეს სიტუაცია გამეორდება, დარეკეთ ავტორიზებულ მომსახურების ცენტრში.

11.2 მომსახურების მონაცემები

თუ თავად ვერ პოულობთ ამ პრობლემის გადაწყვეტის გზას, დაუკავშირდით თქვენს დილერს ან ავტორიზებულ სერვის ცენტრს.

სერვისცენტრის საჭირო მონაცემები მითითებულია ქარხნული პასპორტის ფირფიტაზე. ტექნიკური მონაცემების დაფა განლაგებულია მოწყობილობაზე. არ მოხსნათ მოწყობილობის საფირმო ფირფიტა.

გირჩევთ, მონაცემები დაწეროთ აქ:

მოდელი (MOD.)
პროდუქტის ნომერი (PNC)
სერიული ნომერი (S.N.)

12. ენერგოეფექტურობა

12.1 ინფორმაცია პროდუქტის შესახებ: ენერგიის მოხმარება და დაბალი ენერგომოხმარების რეჟიმზე გასვლის მაქსიმალური დრო

ელექტროენერგიის მოხმარება მოლოდინის რეჟიმში, ჩართული ეკრანით	0.8 3ტ
--	-----------

ელექტროენერგიის მოხმარება მოლოდინის რეჟიმში, გამორთული ეკრანით	0.5 3ტ
--	-----------

მაქსიმალური დრო, რომელიც საჭიროა იმისთვის, რომ მოწყობილობა ავტომატურად გადავიდეს დაბალი ენერგომოხმარების შესაბამის რეჟიმში	20 წთ
--	----------

13. გარემოსდაცვითი საკითხები

საჭიროა მასალების გადამუშავება, თუ პროდუქტზე გამოსახულია სიმბოლო . გადამუშავებისთვის შესაფუთი მასალა მოათავსეთ შესაბამის კონტეინერში. დაგვეზარეთ გარემოს და ადამიანის ჯანმრთელობის დაცვაში ელექტრონი და ელექტრონული მოწყობილობების ნარჩენების გადამუშავებით.

მოწყობილობა, რომელზეც გამოსახულია სიმბოლო  არ უნდა გადაადგოთ საყოფაცხოვრებო ნარჩენებთან ერთად. დააბრუნეთ პროდუქტი თქვენს ადგილობრივ გადასამუშავებელ ობიექტში ან დაუკავშირდით თქვენს მუნიციპალურ სამსახურს.

1. ΠΛΗΡΟΦΟΡΙΕΣ ΑΣΦΑΛΕΙΑΣ.....	129	8. ΠΡΟΣΘΕΤΕΣ ΛΕΙΤΟΥΡΓΙΕΣ.....	141
2. ΟΔΗΓΙΕΣ ΑΣΦΑΛΕΙΑΣ.....	132	9. ΥΠΟΔΕΙΞΕΙΣ ΚΑΙ ΣΥΜΒΟΥΛΕΣ.....	142
3. ΕΓΚΑΤΑΣΤΑΣΗ.....	133	10. ΦΡΟΝΤΙΔΑ ΚΑΙ ΚΑΘΑΡΙΣΜΑ.....	143
4. ΠΕΡΙΓΡΑΦΗ ΠΡΟΪΟΝΤΟΣ.....	135	11. ΑΝΤΙΜΕΤΩΠΙΣΗ ΠΡΟΒΛΗΜΑΤΩΝ.....	143
5. ΠΡΙΝ ΑΠΟ ΤΗΝ ΠΡΩΤΗ ΧΡΗΣΗ.....	136	12. ΕΝΕΡΓΕΙΑΚΗ ΑΠΟΔΟΣΗ.....	145
6. ΚΑΘΗΜΕΡΙΝΗ ΧΡΗΣΗ.....	137	13. ΠΕΡΙΒΑΛΛΟΝΤΙΚΑ ΘΕΜΑΤΑ.....	145
7. ΧΡΗΣΗ ΤΩΝ ΑΞΕΣΟΥΑΡ.....	140		

1. ⚠ ΠΛΗΡΟΦΟΡΙΕΣ ΑΣΦΑΛΕΙΑΣ

Πριν από την εγκατάσταση και τη χρήση της συσκευής, διαβάστε προσεκτικά τις παρεχόμενες οδηγίες. Ο κατασκευαστής δεν είναι υπεύθυνος για τυχόν τραυματισμούς ή ζημιές που είναι αποτέλεσμα λανθασμένης εγκατάστασης ή χρήσης. Να φυλάσσετε πάντα αυτές τις οδηγίες σε ένα ασφαλές μέρος με εύκολη πρόσβαση για μελλοντική αναφορά.

1.1 Ασφάλεια παιδιών και ευπαθών ατόμων

⚠ ΠΡΟΕΙΔΟΠΟΙΗΣΗ!

Κίνδυνος ασφυξίας, τραυματισμού ή μόνιμης αναπηρίας.

- Η συσκευή αυτή μπορεί να χρησιμοποιηθεί από παιδιά ηλικίας 8 ετών και άνω και από άτομα με μειωμένες σωματικές, αισθητηριακές ή

πνευματικές δυνατότητες ή έλλειψη εμπειρίας και γνώσης, εάν επιβλέπονται ή έχουν λάβει οδηγίες σχετικά με τη χρήση της συσκευής με ασφαλή τρόπο και κατανοούν τους κινδύνους που ενέχονται. Παιδιά ηλικίας μικρότερης των 8 ετών και άτομα με εκτενείς και περίπλοκες αναπηρίες πρέπει να παραμένουν μακριά από τη συσκευή, εκτός εάν επιβλέπονται συνεχώς.

- Τα παιδιά πρέπει να εμποτεύονται ώστε να διασφαλίζεται ότι δεν παίζουν με τη συσκευή.
- Φυλάσσετε όλα τα υλικά συσκευασίας μακριά από τα παιδιά και απορρίψτε τα κατάλληλα.
- ΠΡΟΕΙΔΟΠΟΙΗΣΗ: Η συσκευή και τα προσβάσιμα μέρη της θερμαίνονται κατά τη χρήση. Κρατάτε τα παιδιά και τα κατοικίδια ζώα

μακριά από τη συσκευή όταν την χρησιμοποιείτε και όταν ψύχεται.

- Εάν η συσκευή διαθέτει διάταξη ασφαλείας για παιδιά, θα πρέπει να είναι ενεργοποιημένη.
- Τα παιδιά δεν πρέπει να εκτελούν τον καθαρισμό και τη συντήρηση που εκτελεί ο χρήστης στη συσκευή χωρίς επίβλεψη.

1.2 Γενικές πληροφορίες για την ασφάλεια

- Αυτή η συσκευή προορίζεται μόνο για μαγειρική χρήση.
- Η συσκευή αυτή έχει σχεδιαστεί μόνο για οικιακή χρήση σε εσωτερικό περιβάλλον.
- Η συσκευή αυτή μπορεί να χρησιμοποιηθεί σε γραφεία, δωμάτια ξενοδοχείων, ξενώνες, αγροικίες και άλλα παρόμοια καταλύματα όπου τέτοια χρήση δεν υπερβαίνει τα επίπεδα της (μέσης) οικιακής χρήσης.
- ΠΡΟΕΙΔΟΠΟΙΗΣΗ: Η συσκευή και τα προσβάσιμα μέρη της θερμαίνονται κατά τη χρήση. Χρειάζεται προσοχή για να μην αγγίζετε τις αντιστάσεις.
- ΠΡΟΕΙΔΟΠΟΙΗΣΗ: Οποιαδήποτε ενέργεια σέρβις ή

επισκευής αφορά στην αφαίρεση ενός καλύμματος, το οποίο παρέχει προστασία από την έκθεση σε μικροκύματα, πρέπει να εκτελείται αποκλειστικά από ένα εξειδικευμένο άτομο.

- ΠΡΟΕΙΔΟΠΟΙΗΣΗ: Εάν η πόρτα ή τα λάστιχα της πόρτας καταστραφούν, η συσκευή δεν πρέπει να χρησιμοποιηθεί μέχρι να επισκευαστεί από εξειδικευμένο άτομο.
- ΠΡΟΕΙΔΟΠΟΙΗΣΗ: Μην ζεσταίνετε υγρά και άλλα τρόφιμα σε σφραγισμένα δοχεία. Μπορεί να εκραγούν.
- Εάν το καλώδιο τροφοδοσίας έχει υποστεί φθορές, θα πρέπει να αντικατασταθεί από τον κατασκευαστή, το Εξουσιοδοτημένο Κέντρο Σέρβις ή ένα κατάλληλα καταρτισμένο άτομο, ώστε να αποφευχθεί τυχόν κίνδυνος από το ηλεκτρικό ρεύμα.
- Πριν από την εκτέλεση εργασιών συντήρησης, απενεργοποιήστε τη συσκευή και αποσυνδέστε το φισ τροφοδοσίας από την πρίζα.
- Χρησιμοποιείτε πάντα γάντια φούρνου όταν αφαιρεί-

τε ή βάζετε εξαρτήματα ή σκεύη.

- Μη θέτετε σε λειτουργία τη συσκευή με εξωτερικό χρονοδιακόπτη ή με ξεχωριστό σύστημα τηλεχειρισμού.
- Απαγορεύεται η χρήση μεταλλικών δοχείων για φαγητά και ποτά κατά τη διάρκεια μαγειρέματος με μικροκύματα.
- Χρησιμοποιείτε μόνο σκεύη που είναι κατάλληλα για χρήση σε φούρνους μικροκυμάτων.
- Κατά το ζέσταμα φαγητού σε πλαστικά ή χάρτινα σκεύη, προσέχετε τη συσκευή καθώς υπάρχει πιθανότητα ανάφλεξης.
- Η συσκευή προορίζεται για ζέσταμα τροφίμων και ποτών. Η ξήρανση τροφίμων ή το στέγνωμα ρούχων και το ζέσταμα θερμοφόρων, παντοφλών, σφουγγαριών, βρεγμένων πανιών και άλλων παρόμοιων στοιχείων μπορεί να οδηγήσει σε κίνδυνο τραυματισμού, ανάφλεξης ή πυρκαγιάς.
- Σε περίπτωση εκπομπής καπνού, απενεργοποιήστε ή αποσυνδέστε τη συσκευή και κρατήστε την πόρτα κλειστή προκειμένου να καταπνίξετε τυχόν φλόγες.
- Το ζέσταμα ποτών με μικροκύματα μπορεί να οδηγήσει σε καθυστερημένο, εκρηκτικό βρασμό. Χρειάζεται προσοχή όταν χειρίζεστε το δοχείο.
- Το περιεχόμενο σε μπιμπερό και βάζα με παιδική τροφή θα πρέπει να ανακατεύεται ή να ανακινείται και η θερμοκρασία θα πρέπει να ελέγχεται πριν την κατάναλωση, για την αποφυγή εγκαυμάτων.
- Δεν πρέπει να ζεσταίνετε στη συσκευή αβγά με το κέλυφός τους και ολόκληρα βραστά αβγά γιατί μπορεί να εκραγούν, ακόμα και μετά τη λήξη του ζεστάματος σε μικροκύματα.
- Εάν δεν μπορέσετε να διατηρήσετε τη συσκευή καθαρή, αυτό μπορεί να οδηγήσει σε φθορά της επιφάνειας, γεγονός που μπορεί να επηρεάσει αρνητικά τη διάρκεια ζωής της συσκευής και πιθανώς να οδηγήσει σε μια επικίνδυνη κατάσταση.
- Η θερμοκρασία των προσβάσιμων επιφανειών μπορεί να είναι υψηλή κατά τη λειτουργία της συσκευής.
- Μην ενεργοποιείτε τη συσκευή όταν είναι άδεια. Τα μεταλλικά μέρη μέσα στον

θάλαμο μπορεί να δημιουργήσουν βολταϊκό τόξο.

- Θα πρέπει να καθαρίζετε τακτικά τη συσκευή και να απομακρύνετε τυχόν υπολείμματα τροφίμων.
- Μη χρησιμοποιείτε ατμοκαθαριστή για τον καθαρισμό της συσκευής.
- Μη χρησιμοποιείτε ισχυρά λειαντικά καθαριστικά ή αι-

μηρές μεταλλικές ξύστρες για να καθαρίσετε τη γυάλινη πόρτα, καθότι μπορεί να χαράξουν την επιφάνεια και αυτό μπορεί να προκαλέσει θραύση του γυαλιού.

- Η συσκευή πρέπει να λειτουργεί με τη διακοσμητική πόρτα ανοιχτή (εάν ισχύει).

2. ΟΔΗΓΙΕΣ ΑΣΦΑΛΕΪΑΣ

2.1 Εγκατάσταση

ΠΡΟΕΙΔΟΠΟΙΗΣΗ!

Μόνο ένα εξειδικευμένο άτομο πρέπει να εγκαταστήσει αυτήν τη συσκευή.

- Αφαιρέστε όλα τα υλικά της συσκευασίας.
- Εάν η συσκευή έχει υποστεί ζημιά, μην προβείτε σε εγκατάσταση ή χρήση της.
- Ακολουθείτε τις οδηγίες εγκατάστασης που παρέχονται με τη συσκευή.
- Πάντα να προσέχετε όταν μετακινείτε τη συσκευή καθώς είναι βαριά. Να χρησιμοποιείτε πάντα γάντια ασφαλείας και κλειστά παπούτσια.
- Μην τραβάτε τη συσκευή από τη λαβή.
- Τηρείτε την ελάχιστη απόσταση από άλλες συσκευές και μονάδες.
- Τοποθετήστε τη συσκευή σε κατάλληλο και ασφαλές μέρος που πληροί τις απαιτήσεις εγκατάστασης.
- Οι πλευρές της συσκευής πρέπει να πρόσκεινται σε συσκευές ή μονάδες με το ίδιο ύψος.

2.2 Ηλεκτρική Σύνδεση

ΠΡΟΕΙΔΟΠΟΙΗΣΗ!

Κίνδυνος πυρκαγιάς και ηλεκτροπληξίας.

- Όλες οι ηλεκτρικές συνδέσεις πρέπει να πραγματοποιούνται από επαγγελματία ηλεκτρολόγο.
- Η συσκευή πρέπει να είναι γειωμένη.
- Βεβαιωθείτε ότι οι παράμετροι στην πινακίδα τεχνικών χαρακτηριστικών είναι συμβατές με τις ονομαστικές τιμές

ηλεκτρικού ρεύματος της παροχής ρεύματος.

- Εάν η συσκευή συνδεθεί στη πρίζα μέσω ενός καλωδίου προέκτασης, βεβαιωθείτε ότι αυτό το καλώδιο είναι γειωμένο.
- Προσέχετε να μην προκληθεί ζημιά στο φως τροφοδοσίας και το καλώδιο τροφοδοσίας. Επικοινωνήστε με το Σέρβις ή έναν ηλεκτρολόγο για την αλλαγή ενός κατεστραμμένου καλωδίου τροφοδοσίας.
- Μην τραβάτε το καλώδιο τροφοδοσίας για να αποσυνδέσετε τη συσκευή. Τραβάτε πάντα το φως τροφοδοσίας.

2.3 Χρήση

ΠΡΟΕΙΔΟΠΟΙΗΣΗ!

Κίνδυνος τραυματισμού, εγκαυμάτων και ηλεκτροπληξίας ή έκρηξης.

- Μην αλλάζετε τις προδιαγραφές αυτής της συσκευής.
- Μην αφήνετε τη συσκευή χωρίς επιτήρηση κατά τη λειτουργία.
- Μην ασκείτε πίεση στην ανοιχτή πόρτα.
- Βεβαιωθείτε ότι τα ανοίγματα αερισμού δεν είναι φραγμένα.
- Μη χρησιμοποιείτε τη συσκευή ως επιφάνεια εργασίας και μη χρησιμοποιείτε το εσωτερικό της ως αποθηκευτικό χώρο.

2.4 Φροντίδα και καθαρισμα

ΠΡΟΕΙΔΟΠΟΙΗΣΗ!

Κίνδυνος τραυματισμού, φωτιάς, ή βλάβης στη συσκευή.

- Πριν από την εκτέλεση εργασίας συντήρησης, απενεργοποιήστε τη συσκευή και αποσυνδέστε το φισ τροφοδοσίας από την πρίζα.
- Καθαρίζετε τακτικά τη συσκευή για να αποτραπεί η φθορά του υλικού της επιφάνειας.
- Μην επιτρέπετε να συσσωρευτεί χυμένο φαγητό ή υπολείμματα καθαριστικών πάνω στο λάστιχο της πόρτας.
- Λίπος και φαγητό που παραμένει στη συσκευή μπορεί να προκαλέσει πυρκαγιά και βολταϊκό τόξο όταν εκτελείται η λειτουργία μικροκυμάτων.
- Καθαρίστε τη συσκευή με υγρό μαλακό πανί. Χρησιμοποιείτε μόνο ουδέτερα απορρυπαντικά. Μην χρησιμοποιείτε λειαντικά προϊόντα, σφουγγαράκια που χαράσσουν, διαλύτες ή μεταλλικά αντικείμενα.
- Αν χρησιμοποιείτε σπρέι καθαρισμού για φούρνους, ακολουθείτε τις οδηγίες ασφαλείας στη συσκευασία.

2.5 Σέρβις

- Για την επισκευή της συσκευής, επικοινωνήστε με το Εξουσιοδοτημένο

- Κέντρο Σέρβις. Χρησιμοποιείτε μόνο γνήσια ανταλλακτικά.
- Σχετικά με τον/τους λαμπτήρα/λαμπτήρες εντός αυτού του προϊόντος και τους ανταλλακτικούς λαμπτήρες που πωλούνται ξεχωριστά: Αυτοί οι λαμπτήρες προορίζονται ώστε να αντέχουν σε εξαιρετικά δύσκολες συνθήκες σε οικιακές συσκευές, όπως σε θερμοκρασίες, δονήσεις, υγρασία ή προορίζονται να σηματοδοτούν πληροφορίες σχετικά με τη λειτουργική κατάσταση της συσκευής. Δεν προορίζονται για χρήση σε άλλες εφαρμογές και δεν είναι κατάλληλοι για τον φωτισμό οικιακών χώρων.

2.6 Απόρριψη

ΠΡΟΕΙΔΟΠΟΙΗΣΗ!

Κίνδυνος τραυματισμού ή ασφυξίας.

- Αποσυνδέστε τη συσκευή από την ηλεκτρική τροφοδοσία.
- Κόψτε το καλώδιο τροφοδοσίας κοντά στη συσκευή και απορρίψτε το.

3. ΕΓΚΑΤΑΣΤΑΣΗ

ΠΡΟΕΙΔΟΠΟΙΗΣΗ!

Ανατρέξτε στα κεφάλαια σχετικά με την Ασφάλεια.

3.1 Γενικές πληροφορίες

ΠΡΟΣΟΧΗ!

Μην συνδέετε τη συσκευή σε αντάππορες ή καλώδια επέκτασης. Αυτό μπορεί να προκαλέσει υπερφόρτωση και κίνδυνο πυρκαγιάς.

ΠΡΟΣΟΧΗ!

Το ελάχιστο ύψος εγκατάστασης είναι 85 cm.

- Ο φούρνος μικροκυμάτων προορίζεται μόνο για ενσωματωμένη χρήση. Πρέπει να τοποθετηθεί σε σταθερή και επίπεδη επιφάνεια.
- Το ντουλάπι δεν μπορεί να έχει πίσω τοίχωμα στο μέρος όπου βρίσκεται ο φούρνος μικροκυμάτων.

- Βάλτε το φούρνο μικροκυμάτων μακριά από ατμούς, ζεστό αέρα και πιπιλιές νερού.
- Εάν ο φούρνος μικροκυμάτων είναι πολύ κοντά σε ραδιόφωνο ή τηλεόραση, μπορεί να προκαλέσει παρεμβολές στο λαμβανόμενο σήμα.
- Εάν μεταφέρετε τον φούρνο μικροκυμάτων σε κρύο καιρό, μην τον ενεργοποιήσετε αμέσως μετά την εγκατάσταση. Αφήστε τον να παραμείνει σε θερμοκρασία δωματίου και να απορροφήσει τη θερμότητα.

3.2 Ηλεκτρολογική εγκατάσταση

Αυτή η συσκευή παρέχεται με καλώδιο τροφοδοσίας και φισ.

Το καλώδιο διαθέτει καλώδιο γείωσης με φισ γείωσης. Το φισ πρέπει να συνδεθεί σε πρίζα που είναι σωστά εγκατεστημένη και γειωμένη. Σε περίπτωση βραχυκυκλώματος, η γείωση μειώνει τον κίνδυνο ηλεκτροπληξίας.

3.3 Εγκατάσταση του φούρνου μικροκυμάτων

1. Ελέγξτε ότι οι διαστάσεις του επίπλου αντιστοιχούν στις αποστάσεις εγκατάστασης.

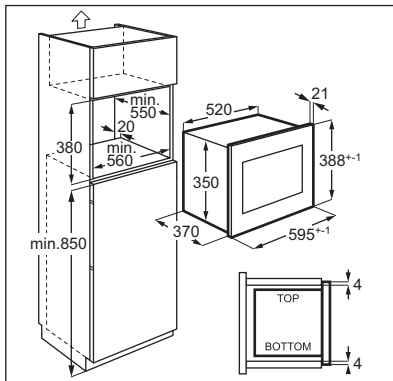
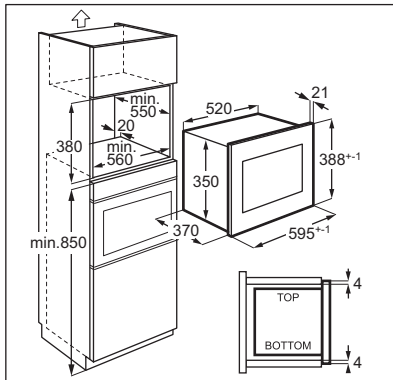

2. Τοποθετήστε το πατρόν στον πάτο του ντουλαπιού και ελέγξτε ότι ταιριάζει. Εάν ναι, σημειώστε τα σημεία για τις βίδες. Αφαιρέστε το πατρόν και στερεώστε το στήριγμα με τις βίδες (A) στο σημειωμένο σημείο.

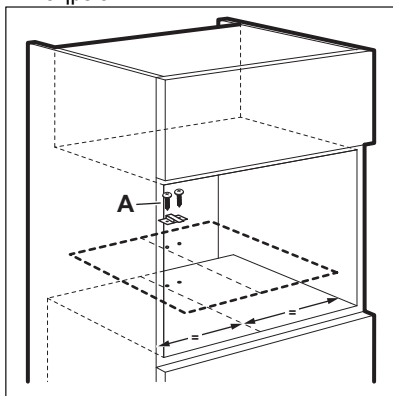

3. Τοποθετήστε τον φούρνο μικροκυμάτων. Εάν στερεώσατε το στήριγμα, βεβαιωθείτε ότι ασφαλίζει το πίσω μέρος της συσκευής.

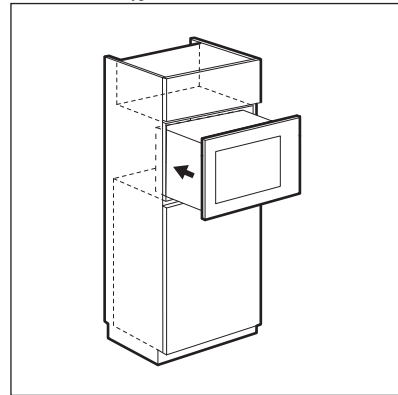

4. Ανοίξτε την πόρτα και στερεώστε τον φούρνο μικροκυμάτων στο ντουλάπι με μια βίδα (B).

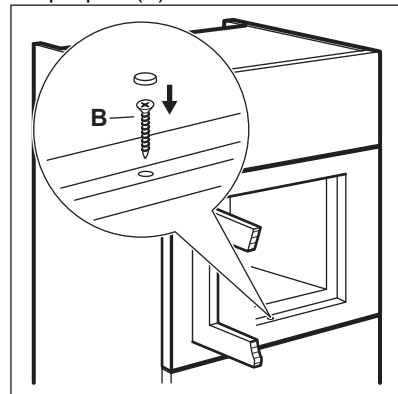

4. ΠΕΡΙΓΡΑΦΗ ΠΡΟΪΟΝΤΟΣ

4.1 Γενική επισκόπηση

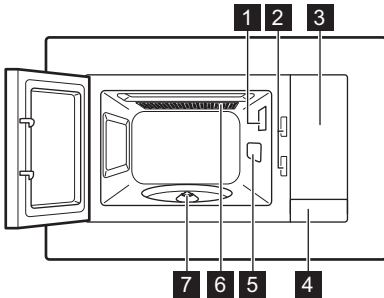



- 1 Λαμπτήρας
- 2 Σύστημα κλειδώματος ασφαλείας
- 3 Πίνακας ελέγχου
- 4 Άνοιγμα πόρτας
- 5 Κάλυμμα κυματοδηγού
- 6 Γκριλ
- 7 Άξονας Turntable

❗ Αυτό το προϊόν πληροί τις απαιτήσεις του ευρωπαϊκού προτύπου EN55011. Σύμφωνα με αυτό το πρότυπο, αυτό το προϊόν ταξινομείται ως εξοπλισμός κατηγορίας Β στην ομάδα 2. Η Ομάδα 2 σημαίνει ότι ο εξοπλισμός παράγει σκόπιμα ενέργεια ραδιοσυχνοτήτων με τη μορφή ηλεκτρομαγνητικής ακτινοβολίας για τη θερμική επεξεργασία των τροφίμων. Ο εξοπλισμός κατηγορίας Β σημαίνει ότι ο εξοπλισμός είναι κατάλληλος για χρήση σε οικιακές εγκαταστάσεις.

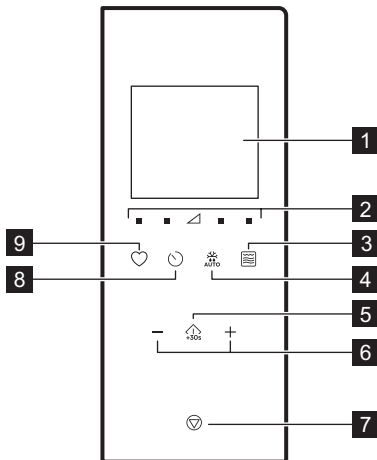
4.2 Πίνακας ελέγχου



Σύμβολο	Λειτουργία	Περιγραφή
1	—	Οθόνη Εμφανίζει τις ρυθμίσεις και την τρέχουσα ώρα.
2	■ ▲	Πλήκτρα αφής ρυθμίσεων ισχύος Για ρύθμιση του επιπέδου ισχύος των μικροκυμάτων
3	☞	Πλήκτρο αφής λειτουργίας Γκριλ Για ρύθμιση του φούρνου μικροκυμάτων / γκριλ / μαγειρέματος με αέρα / συνδυαστικού μαγειρέματος.
4	☀️ AUTO	Απόψυξη Για απόψυξη ή βάση το βάρος.
5	⏰ +30s	Έναρξη / +30 δευτ. Για να ενεργοποιήσετε τη συσκευή ή για να αυξήσετε το χρόνο μαγειρέματος για 30 δευτερόλεπτα σε πλήρη ισχύ.

Σύμβολο	Λειτουργία	Περιγραφή
6	-, +	Για ρύθμιση του χρόνου, του βάρους, της θερμοκρασίας ή της λειτουργίας Αυτόματου μαγειρέματος.
7		Διακοπή / Εκκαθάριση
8		Ρολόι
9		Αγαπημένο

4.3 Αξεσουάρ

Σετ περιστρεφόμενου δίσκου

 Χρησιμοποιείτε πάντα το σετ περιστρεφόμενου δίσκου για την προετοιμασία του φαγητού στα μικροκύματα.

Γυάλινος δίσκος και βάση περιστρεφόμενου δίσκου.

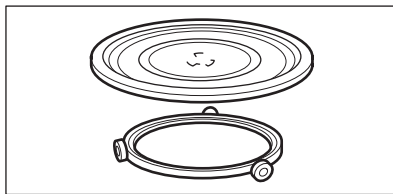

Σχάρα γκριλ

- Χαμηλή σχάρα γκριλ

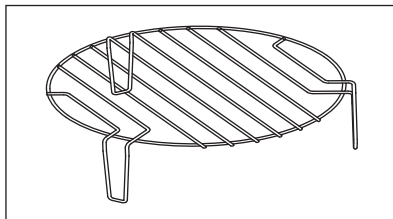

Χρησιμοποιήστε για: ψήσιμο φαγητών με χαμηλή ένταση, μαγείρεμα με αέρα

5. ΠΡΙΝ ΑΠΟ ΤΗΝ ΠΡΩΤΗ ΧΡΗΣΗ

ΠΡΟΕΙΔΟΠΟΙΗΣΗ!

Ανατρέξτε στα κεφάλαια σχετικά με την Ασφάλεια.

5.1 Αφαίρεση προστατευτικής μεμβράνης

Πριν από την πρώτη χρήση, αφαιρέστε την προστατευτική μεμβράνη από το πλαίσιο.

5.2 Αρχικός καθαρισμός

ΠΡΟΕΙΔΟΠΟΙΗΣΗ!



Ανατρέξτε στο κεφάλαιο «Φροντίδα και καθαρίσμα».

- Αφαιρέστε όλα τα αξεσουάρ από το φούρνο μικροκυμάτων.
- Καθαρίστε προσεκτικά το εσωτερικό του φούρνου με ένα υγρό μαλακό πανί.

5.3 Προθέρμανση

ΠΡΟΕΙΔΟΠΟΙΗΣΗ!

Προθερμάνετε την άδεια συσκευή πριν από την πρώτη χρήση.

- Πατήστε επανειλημμένα το  για να ρυθμίσετε τη λειτουργία ψήσιματος .
- Αφήστε τη συσκευή να λειτουργήσει για 30 λεπ να απομακρύνετε τις οσμές που προκαλούνται από τη διαδικασία κατασκευής.
- Ανοίξτε την πόρτα και αφήστε τον να ψύχεται.
- Καθαρίστε το εσωτερικό της συσκευής με ένα υγρό μαλακό πανί και στεγνώστε το προσεκτικά.

Η συσκευή μπορεί να εκπέμψει μια οσμή και καπνό κατά τις πρώτες χρήσεις. Αυτό είναι φυσιολογικό και δεν υποδηλώνει κάποια δυσ-

λειτουργία. Βεβαιωθείτε ότι η ροή του αέρα στο δωμάτιο είναι επαρκής.

6. ΚΑΘΗΜΕΡΙΝΉ ΧΡΉΣΗ

ΠΡΟΕΙΔΟΠΟΙΗΣΗ!

Ανατρέξτε στα κεφάλαια σχετικά με την Ασφάλεια.

6.1 Γενικές πληροφορίες σχετικά με τη χρήση της συσκευής

- Αφού απενεργοποιήσετε τη συσκευή, αφήστε το φαγητό για αρκετά λεπτά.
- Αφαιρέστε τη συσκευασία από αλουμινοχαρτο, μεταλλικά δοχεία κλπ, προτού προετοιμάσετε το φαγητό.

Μαγείρεμα

- Μαγειρέψτε τρόφιμα καλυμμένα με υλικό κατάλληλο για χρήση σε μικροκύματα. Μαγειρέψτε τρόφιμα χωρίς κάλυψη μόνον εάν θέλετε να τα διατηρήσετε τραγανό.
- Μην παραμαγειρεύετε τα πιάτα επιλέγοντας ρυθμίσεις υπερβολικά υψηλής ισχύος και για υπερβολικά μεγάλο χρόνο μαγειρέματος. Το φαγητό μπορεί να στεγνώσει, να καεί ή να προκληθεί πυρκαγιά.
- Μην χρησιμοποιείτε τη συσκευή για να μαγειρέψετε αυγά ή σαλιγκάρια στα κελύφη τους, καθώς μπορεί να εκραγούν. Στα τηγανητά αυγά, τρυπήστε πρώτα τους κρόκους.
- Τρυπήστε τη φλούδα από τις πατάτες, τις ντομάτες, τα λουκάνικα και παρόμοιων τύπων τροφίμων με ένα πιρούνι αρκετές φορές πριν από το μαγείρεμα, έτσι ώστε το φαγητό να μην εκραγεί.
- Για κρύα ή κατεψυγμένα τρόφιμα, ορίστε μεγαλύτερο χρόνο μαγειρέματος.
- Τα πιάτα με σάλτσα πρέπει να ανακατεύονται ανά διαστήματα.
- Λαχανικά που έχουν σταθερή δομή, όπως καρότα, μπιζέλια ή κουνουπίδι, πρέπει να μαγειρεύονται σε νερό.
- Γυρίστε τα μεγαλύτερα κομμάτια φαγητού στη μέση της διαδικασίας μαγειρέματος.
- Εάν είναι δυνατόν, κόψτε τα λαχανικά σε κομμάτια παρόμοιου μεγέθους.
- Χρησιμοποιήστε επίπεδα, φαρδιά πιάτα.
- Μην χρησιμοποιείτε μαγειρικά σκεύη κατασκευασμένα από πορσελάνη, κεραμικά ή πήλινα σκεύη με πυθμένα

χωρίς επιστρωμένο κάτω μέρος ή με μικρά ανοίγματα, για παράδειγμα, στις λαβές. Η υγρασία μπορεί να εισέλθει σε αυτά τα ανοίγματα προκαλώντας το σπάσιμο του σκεύους όταν θερμαίνεται.

- Το γυάλινο ταψί μαγειρέματος είναι απαραίτητο για τη λειτουργία του φούρνου μικροκυμάτων. Τοποθετήστε το φαγητό ή τα υγρά επάνω σε αυτό.

Απόψυξη κρέατος, πουλερικών, ψαριών

- Βάλτε κατεψυγμένα, ατύλιχτα τρόφιμα σε ένα μικρό κοίλο πιάτο με ένα δοχείο από κάτω, έτσι ώστε το υγρό απόψυξης να συλλέγεται στο δοχείο.
- Γυρίστε το φαγητό μόλις περάσει ο μισός χρόνος απόψυξης. Εάν είναι δυνατόν, διαχωρίστε και αφαιρέστε τα κομμάτια που άρχισαν να ξεπαγώνουν.

Απόψυξη βουτύρου, μερίδων γλυκών, κουάρκ

- Μην αποψύξετε πλήρως το φαγητό στη συσκευή, αλλά αφήστε το να ξεπαγώσει πλήρως σε θερμοκρασία δωματίου. Δίνει ένα πιο ομοιόμορφο αποτέλεσμα. Αφαιρέστε όλες τις μεταλλικές ή αλουμινοένες συσκευασίες πριν από την απόψυξη.

Απόψυξη φρούτων, λαχανικών

- Εάν τα φρούτα και τα λαχανικά πρέπει να παραμείνουν ωμά, μην τα αποψύξετε τελείως στη συσκευή. Αφήστε τα να ξεπαγώσουν σε θερμοκρασία δωματίου.
- Για να μαγειρέψετε φρούτα και λαχανικά χωρίς να τα αποψύξετε πρώτα, χρησιμοποιήστε υψηλότερη ισχύ μικροκυμάτων.

Έτοιμα γεύματα

- Μπορείτε να ετοιμάσετε έτοιμα γεύματα στη συσκευή μόνο εάν η συσκευασία τους είναι κατάλληλη για χρήση σε φούρνο μικροκυμάτων.
- Πρέπει να ακολουθήσετε τις οδηγίες του κατασκευαστή που αναγράφονται στη συσκευασία (π.χ. αφαιρέστε το μεταλλικό κάλυμμα και τρυπήστε το πλαστικό φιλμ).

Κατάλληλα μαγειρικά σκεύη και υλικά

Μαγειρικά σκεύη / Υλικό	Μικροκύματα			Ψήσιμο στη σχάρα
	Απόψυξη	Ζέσταμα	Μαγείρεμα	
Πυρίμαχο γυαλί και πορσελάνη χωρίς μεταλλικά εξαρτήματα, π.χ. Πυρέξ, γυαλί ανθεκτικό στη θερμότητα	✓	✓	✓	✓
Μη πυρίμαχο γυαλί και πορσελάνη ¹⁾	✓	✗	✗	✗
Γυάλινο και γυάλινο κεραμικό από ανθεκτικό σε φούρνο υλικό / πάγο (π.χ. Arcoflam), ράφι γκριλ.	✓	✓	✓	✓
Κεραμικά ²⁾ , πήλινα ²⁾	✓	✓	✓	✗
Ανθεκτικό στη θερμότητα πλαστικό έως 200 °C ³⁾	✓	✓	✓	✗
Χαρτόνι, χαρτί	✓	✗	✗	✗
Πλαστική μεμβράνη	✓	✗	✗	✗
Χαρτί ψησίματος με ασφαλές κλείσιμο για φούρνο μικροκυμάτων ³⁾	✓	✓	✓	✗
Ψήσιμο πιάτων από μέταλλο, π.χ. εμαγιέ, χυτοσίδηρο	✗	✗	✗	✓
Φόρμες ψησίματος, μαύρη λάκα ή επικαλυμμένη με σιλικόνη ³⁾	✗	✗	✗	✓
Ταψί ψησίματος	✗	✗	✗	✓
Μαγειρικό σκεύος ροδίσματος, π.χ. ταψί ή πιάτο ροδίσματος	✗	✓	✓	✗
Έτοιμα γεύματα σε συσκευασία ³⁾	✓	✓	✓	✓

¹⁾ Χωρίς διακόσμηση από ασήμι, χρυσό, πλατίνα ή μεταλλική επένδυση / διακοσμήσεις

²⁾ Χωρίς τμήματα χαλαζία ή μετάλλου, ή σμάλτα που περιέχουν μέταλλα

³⁾ Πρέπει να ακολουθείτε τις οδηγίες του κατασκευαστή σχετικά με τις μέγιστες θερμοκρασίες.



✓ **κατάλληλο**



✗ **ακατάλληλο**



6.2 Ενεργοποίηση και απενεργοποίηση του φούρνου μικροκυμάτων

⚠ ΠΡΟΣΟΧΗ!

Μην αφήνετε τον φούρνο μικροκυμάτων να λειτουργεί αν δεν υπάρχει φαγητό στο εσωτερικό του.

1. Πιέστε το  ή το  για να ρυθμίσετε το επίπεδο ισχύος. Για να επιλέξετε το κατάλληλο επίπεδο, δείτε τον παρακάτω πίνακα.

2. Πιέστε  ή  για να ρυθμίσετε τον χρόνο μαγειρέματος.

3. Πιέστε το  για επιβεβαίωση και για να ενεργοποιήσετε τα μικροκύματα. Για να ακυρώσετε τις ρυθμίσεις, πιέστε .

Για να απενεργοποιήσετε τον φούρνο μικροκυμάτων:

- περιμένετε έως ότου ο φούρνος μικροκυμάτων να απενεργοποιηθεί αυτόματα όταν λήξει ο χρόνος. Στην οθόνη εμφανίζεται η ένδειξη 0:00.
- ανοίξτε την πόρτα. Ο φούρνος μικροκυμάτων σταματά αυτόματα. Κλείστε την πόρτα και πιέστε  για να συνεχίσει το μαγείρεμα. Χρησιμοποιήστε αυτή την επιλογή για να ελέγξετε το φαγητό.

- Πιέστε .





 Όταν ο φούρνος μικροκυμάτων απενεργοποιηθεί αυτόματα, ακούγεται ένα ηχητικό σήμα.



6.3 Πίνακας ρύθμισης ισχύος

Μικροκύματα

Ισχύς μικροκυμάτων	Χαμηλή	Μεσ. χαμ.	Μεσ.	Μεσ. υψ.	Υψηλή
Οθόνη	■ 100 Watt	■ 300 Watt	▲ 500 Watt	■ 700 Watt	■ 900 Watt

Ψήσιμο στο Γκριλ και Συνδυαστικό Μαγείρεμα

Τύπος	Οθόνη	Ρύθμιση ισχύος
	Οθόνη	Ρύθμιση ισχύος
1 φορά		Γκριλ 100%
2 φορές		Μικροκύματα 36% Γκριλ 64%
3 φορές		Μικροκύματα 55% Γκριλ 45%
4 φορές	900 WATT	Μικροκύματα 100%



1. Πιέστε  επανειλημμένα για να ρυθμίσετε τη λειτουργία Γκριλ ή Συνδυαστικό Μαγείρεμα.
2. Πιέστε τα πλήκτρα αφής Ρύθμισης για να ρυθμίσετε τον χρόνο.
3. Πιέστε το  για επιβεβαίωση και για να ενεργοποιήσετε τα μικροκύματα.

 Μόλις περάσει ο μισός χρόνος μαγειρέματος, ακούγεται ένα ηχητικό σήμα. Μπορείτε να γυρίσετε το φαγητό.

6.4 Γρήγορη έναρξη

 Ο μέγιστος χρόνος μαγειρέματος είναι 95 λεπτά.

Μπορείτε να ενεργοποιήσετε γρήγορα τον φούρνο μικροκυμάτων με τους ακόλουθους τρόπους.





- Πιέστε το  για να ενεργοποιήσετε τον φούρνο μικροκυμάτων για 30 δευτερόλεπτα σε πλήρη ισχύ. Ο χρόνος μαγειρέματος αυξάνεται κατά 30 δευτερόλεπτα με κάθε πρόσθετο πάτημα του κουμπιού.
- Πιέστε το  μια φορά. Ρυθμίστε τον χρόνο μαγειρέματος με τα πλήκτρα αφής Ρύθμισης. Πιέστε το  για να ενεργοποιήσετε τον φούρνο μικροκυμάτων σε πλήρη ισχύ.



6.5 Ψήσιμο στο Γκριλ και Συνδυαστικό Μαγείρεμα

Ανατρέξτε στους πίνακες ρυθμίσεων ισχύος.

6.6 Απόψυξη

1. Πιέστε επανειλημμένα το  για να επιλέξετε έναν τύπο φαγητού.







Σύμβολο	Λειτουργία
	Απόψυξη ψωμιού
	Απόψυξη κρέατος
	Απόψυξη ψαριού
	Απόψυξη λαχανικών

2. Πιέστε τα  και  για να ρυθμίσετε το βάρος.
Ο χρόνος ρυθμίζεται αυτόματα.
3. Πιέστε το  για επιβεβαίωση και για να ενεργοποιήσετε τα μικροκύματα.

6.7 Μαγείρεμα σε πολλά στάδια

Μπορείτε να ρυθμίσετε τη συσκευή να εκτελεί λειτουργίες διαδοχικά. Το μαγείρεμα μπορεί να γίνει σε έως και τρία στάδια και εάν ένα από αυτά είναι απόψυξη, πρέπει να οριστεί ως το πρώτο στάδιο.

Παράδειγμα: Απόψυξη και Μικροκύματα:

1. Τύπος  και επιλέξτε το φαγητό.
2. Πατήστε  ή  για να επιλέξετε το βάρος.
3. Πατήστε  ή  για να ρυθμίσετε το επίπεδο ισχύος.
4. Πατήστε  ή  για να ρυθμίσετε τον χρόνο μαγειρέματος.

Για να ρυθμίσετε το τρίτο στάδιο, επαναλάβετε τα βήματα 3 και 4.

5. Τύπος  για επιβεβαίωση.

Η οθόνη μετρά αντίστροφα τον χρόνο. Όταν ακούσετε ένα ηχητικό σήμα κατά τη λειτουργία απόψυξης, γυρίστε ή ανακατέψτε το φαγητό.



6.8 Αγαπημένο

Μπορείτε να αποθηκεύσετε 3 Αγαπημένες ρυθμίσεις.

Χρησιμοποιήστε αυτή τη λειτουργία για να αποθηκεύσετε μια ρύθμιση που χρησιμοποιείτε συχνά με τον φούρνο μικροκυμάτων.



1. Ρυθμίστε τη λειτουργία και τις παραμέτρους που θέλετε να αποθηκεύσετε.

Ανατρέξτε στη διαδικασία για τη λειτουργία που θέλετε να ρυθμίσετε.

2. Πιέστε το  και κρατήστε το πατημένο για 2 δευτερόλεπτα. Ακούγεται ένα ηχητικό σήμα.
3. Πιέστε  για επιβεβαίωση και αποθήκευση.

Μπορείτε να τροποποιήσετε τα αποθηκευμένα αγαπημένα. Πιέστε το  και αλλάξτε τη λειτουργία ή τις παραμέτρους χρησιμοποιώντας την ίδια διαδικασία.

Χρήση του Αγαπημένου προγράμματος

1. Στη λειτουργία αναμονής, πιέστε  επαναληφμένα για να επιλέξετε τη ρύθμιση 1, 2 ή 3.
2. Πιέστε  για να ενεργοποιήσετε τον φούρνο μικροκυμάτων.

Αγαπημένο Μενού

Τρόφιμο	Βάρος	Οθόνη
Μαλάκωμα βουτύρου	50 g	50 g
	100 g	100 g
	150 g	150 g
	200 g	200 g
Λιώσιμο σοκολάτας	250 g	250 g
	100 g	100 g
	150 g	150 g
Κέικ Σοκολάτας	200 g	200 g
	1 φλιτζάνι	1
	2 φλιτζάνια	2
	3 φλιτζάνια	3
	4 φλιτζάνια	4

7. ΧΡΗΣΗ ΤΩΝ ΑΞΕΣΟΥΑΡ

ΠΡΟΕΙΔΟΠΟΙΗΣΗ!

Ανατρέξτε στα κεφάλαια σχετικά με την Ασφάλεια.

7.1 Τοποθέτηση του σετ περιστρεφόμενου δίσκου

ΠΡΟΣΟΧΗ!

Μη μαγειρεύετε φαγητό χωρίς το σετ περιστρεφόμενου δίσκου. Χρησιμοποιείτε μόνο το σετ περιστρεφόμενου δίσκου που παρέχεται με τα μικροκύματα.

 Ποτέ μην μαγειρεύετε φαγητό απευθείας στο γυάλινο ταψί μαγειρέματος.

1. Τοποθετήστε τον οδηγό με ροδάκια γύρω από τον άξονα του περιστρεφόμενου δίσκου.
2. Τοποθετήστε το γυάλινο ταψί πάνω στα ροδάκια οδηγού.

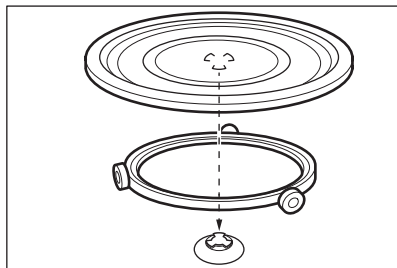

7.2 Τοποθετήστε τη σχάρα γκριλ

⚠ ΠΡΟΣΟΧΗ!



Η σχάρα γκριλ δεν μπορεί να χρησιμοποιηθεί με τη λειτουργία μικροκυμάτων. Υπάρχει κίνδυνος πρόκλησης ζημιάς στη συσκευή. Χρησιμοποιείτε τη σχάρα γκριλ μόνο με τη λειτουργία γκριλ.

Τοποθετήστε τη σχάρα γκριλ στον περιστρεφόμενο δίσκο.

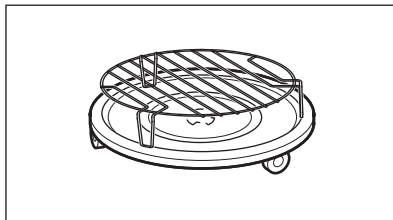

8. ΠΡΟΣΘΕΤΕΣ ΛΕΙΤΟΥΡΓΙΕΣ

8.1 Κλείδωμα Ασφαλείας για Παιδιά

Το Κλείδωμα Ασφαλείας για Παιδιά εμποδίζει την ακούσια λειτουργία του φούρνου μικροκυμάτων.

Πιέστε παρατεταμένα το  για 3 δευτερόλεπτα.

Ακούγεται ένα ηχητικό σήμα.

Όταν το Κλείδωμα Ασφαλείας για Παιδιά είναι ενεργοποιημένο, η οθόνη εμφανίζει την ένδειξη .

Για να απενεργοποιήσετε το Κλείδωμα ασφαλείας για παιδιά πιέστε παρατεταμένα το  για 3 δευτερόλεπτα.

Ακούγεται ένα ηχητικό σήμα.

8.2 Χρονοδιακόπτης κουζίνας

Μπορείτε να ρυθμίσετε έως και 95 λεπτά.

 Όταν η λειτουργία Χρονοδιακόπτη κουζίνας είναι ενεργή δεν μπορεί να ρυθμιστεί κανένα άλλο πρόγραμμα.

1. Πιέστε το .
2. Πιέστε τα πλήκτρα αφής Ρύθμισης για να ρυθμίσετε τον χρόνο.



Μετά από 2 δευτερόλεπτα, ο χρονοδιακόπτης αρχίζει αυτόματα να λειτουργεί.



Ο Χρονοδιακόπτης σταματά να λειτουργεί όταν ανοίγετε την πόρτα ή όταν θέτετε τη συσκευή σε παύση. Όταν συνεχίζετε το μαγείρεμα, ο χρονοδιακόπτης επιστρέφει στην προηγούμενη ρύθμιση χρόνου.

Όταν ολοκληρωθεί ο καθορισμένος χρόνος, ακούγεται ένα ηχητικό σήμα.

8.3 Ρύθμιση του ρολογιού



 Μπορείτε να ρυθμίσετε την ώρα με το σύστημα ρολογιού 12 ή 24 ωρών.

1. Πιέστε το μέχρι  να εμφανιστεί η ένδειξη 12H ή η μορφή 24H.
2. Πιέστε τα πλήκτρα αφής Ρύθμισης για να εισαγάγετε την ώρα.
3. Πιέστε το κουμπί  για επιβεβαίωση.
4. Πιέστε τα πλήκτρα αφής Ρύθμισης για να εισαγάγετε την ώρα.
5. Πιέστε το κουμπί  για επιβεβαίωση.

i Αν δεν θέλετε να είναι ορατό το ρολόι στην οθόνη, πιάστε το  μέχρι να εμφανιστεί η ένδειξη OFF στην οθόνη και πιάστε το  για επιβεβαίωση. Στην οθόνη εμφανίζεται η ένδειξη 00:00 και απενεργοποιείται αυτόματα μετά από 5 λεπτ.

8.4 Σίγαση του ήχου του πλήκτρου αφής

Η λειτουργία επιτρέπει τη σίγαση του ήχου του πλήκτρου αφής.

1. Ανοίξετε την πόρτα.
2. Πατήστε παρατεταμένα το  και πατήστε ταυτόχρονα το . Εμφανίζεται το OFF.
3. Κλείστε την πόρτα.

Για να ενεργοποιήσετε τον ήχο, επαναλάβετε την παραπάνω διαδικασία. Εμφανίζεται το ON.

9. ΥΠΟΔΕΙΞΕΙΣ ΚΑΙ ΣΥΜΒΟΥΛΕΣ

ΠΡΟΕΙΔΟΠΟΙΗΣΗ!

Ανατρέξτε στα κεφάλαια σχετικά με την Ασφάλεια.

9.1 Συμβουλές για το μαγείρεμα μικροκυμάτων

Πρόβλημα	Αντιμετώπιση
Δεν μπορείτε να βρείτε λεπτομέρειες σχετικά με την ποσότητα του φαγητού που παρασκευάστηκε.	Ψάξτε για παρόμοιο είδος φαγητού. Αυξήστε ή μειώστε τη διάρκεια του χρόνου μαγειρέματος σύμφωνα με τον παρακάτω κανόνα: <ul style="list-style-type: none">• Διπλάσια ποσότητα σχεδόν διπλάσιος χρόνος.• Μισή ποσότητα είναι ο μισός χρόνος.
Το φαγητό έγινε πολύ στεγνό.	Ορίστε μικρότερο χρόνο μαγειρέματος ή επιλέξτε χαμηλότερη ισχύ μικροκυμάτων.
Το φαγητό δεν είναι ξεπαγωμένο, ζεστό ή μαγειρεμένο όταν τελειώσει ο χρόνος.	Ορίστε μεγαλύτερο χρόνο μαγειρέματος ή μεγαλύτερη ισχύ. Σημειώστε ότι τα μεγάλα πιάτα χρειάζονται περισσότερο χρόνο.
Αφού τελειώσει ο χρόνος μαγειρέματος, το φαγητό υπερθερμαίνεται στο εξωτερικό, αλλά ακόμα δεν είναι έτοιμο στο εσωτερικό του.	Την επόμενη φορά, επιλέξτε χαμηλότερη ισχύ μικροκυμάτων και περισσότερο χρόνο. Ανακατέψτε τα υγρά στα μισά του χρόνου, π.χ. σουππα.
Τα αποτελέσματα μαγειρέματος ρυζιού είναι κακά.	Για να έχετε καλύτερα αποτελέσματα για το ρύζι χρησιμοποιήστε ένα επίπεδο, φαρδύ πιάτο.

9.2 Απόψυξη

Πάντα ξεπαγώνετε το ψητό με το λίπος προς τα κάτω.

Μην αποψύχετε το καλυμμένο κρέας, καθώς μπορεί να προκαλέσει μαγείρεμα αντί για απόψυξη.

Πάντα ξεπαγώνετε ολόκληρο το στήθος πουλερικών από την κάτω μεριά.

9.3 Μαγείρεμα

Βγάξτε πάντα το κρύο κρέας και τα πουλερικά από το ψυγείο τουλάχιστον 30 λεπτά πριν από το μαγείρεμα.

Αφήστε το κρέας, τα πουλερικά, τα ψάρια και τα λαχανικά να παραμείνουν καλυμμένα μετά το μαγείρεμα.

Αλείψτε λίγο λάδι ή λιωμένο βούτυρο πάνω από τα ψάρια.

Όλα τα λαχανικά πρέπει να μαγειρεύονται σε πλήρη ισχύ μικροκυμάτων.

Προσθέστε 30 - 45 ml κρύου νερού για κάθε 250 g λαχανικών.

Κόψτε τα φρέσκα λαχανικά σε κομμάτια ομοιόμορφου μεγέθους πριν το μαγείρεμα. Μαγειρέψτε όλα τα λαχανικά με ένα κάλυμμα στο δοχείο.

9.4 Ξαναζέσταμα

Όταν ξαναζεσταίνετε συσκευασμένα έτοιμα γεύματα, ακολουθείτε πάντα τις οδηγίες που αναγράφονται στη συσκευασία.

9.5 Γκριλ

Ψήσιμο φαγητών σε φέτες στο κέντρο της σχάρας γκριλ.

Γυρίστε το φαγητό μόλις περάσει ο μισός χρόνος και συνεχίστε το ψήσιμο.

9.6 Μαγείρεμα Combi

Χρησιμοποιήστε το Μαγείρεμα Combi για να διατηρήσετε την τραγανότητα ορισμένων τροφίμων.

Στα μισά του χρόνου μαγειρέματος γυρίστε τα τρόφιμα και μετά συνεχίστε το μαγείρεμα.

Υπάρχουν 2 τρόποι για το Μαγείρεμα Combi. Κάθε λειτουργία συνδυάζει τις λειτουργίες μικροκυμάτων και γκριλ σε διαφορετικές χρονικές περιόδους και επίπεδα ισχύος.

10. ΦΡΟΝΤΙΔΑ ΚΑΙ ΚΑΘΑΡΙΣΜΑ

ΠΡΟΕΙΔΟΠΟΙΗΣΗ!

Ανατρέξτε στα κεφάλαια σχετικά με την Ασφάλεια.

10.1 Σημειώσεις και συμβουλές για τον καθαρισμό

- Καθαρίστε το μπροστινό μέρος της συσκευής με ένα μαλακό πανί με ζεστό νερό και ένα καθαριστικό.
- Για να καθαρίσετε μεταλλικές επιφάνειες, χρησιμοποιήστε ένα συνηθισμένο καθαριστικό.
- Καθαρίζετε το εσωτερικό της συσκευής μετά από κάθε χρήση για να το διατηρείτε σε καλή κατάσταση. Αφαιρείτε τακτικά τα υπολείμματα τροφών. Φροντίστε να απαλλαγείτε από την υπερβολική ποσότητα ατμού/υγρασίας.
- Καθαρίστε τους επίμονους λεκέδες με ειδικό καθαριστικό.
- Καθαρίζετε τακτικά όλα τα αξεσουάρ και αφήνετέ τα να στεγνώσουν. Χρησιμοποιήστε ένα μαλακό πανί με ζεστό νερό και καθαριστικό.

- Για να μαλακώσετε κατάλοιπα που αφαιρούνται δύσκολα, βράστε ένα ποτήρι νερό στον φούρνο μικροκυμάτων σε πλήρη ισχύ για 2 με 3 λεπτά.
- Για να αφαιρέσετε οσμές, ανακατέψτε ένα ποτήρι νερό με 2 κ.γ. χυμό λεμονιού και βράστε στον φούρνο μικροκυμάτων σε πλήρη ισχύ για 5 λεπτά.

10.2 Τρόπος χρήσης: Aqua Clean

Αυτή η διαδικασία καθαρισμού χρησιμοποιεί υγρασία για την αφαίρεση υπολειμμάτων λίπους και τροφών από τη συσκευή.



1. Τοποθετήστε ένα ποτήρι με 200 ml νερό στο κέντρο του γυάλινου ταψιού μαγειρέματος.
2. Ρυθμίστε την ισχύ στο 900 W.
3. Αφήστε τη συσκευή να λειτουργήσει για 3 λεπτ.
4. Περιμένετε μέχρι να κρυώσει η συσκευή. Σκουπίστε το εσωτερικό του φούρνου με ένα μαλακό πανί.

11. ΑΝΤΙΜΕΤΩΠΙΣΗ ΠΡΟΒΛΗΜΑΤΩΝ

ΠΡΟΕΙΔΟΠΟΙΗΣΗ!

Ανατρέξτε στα κεφάλαια σχετικά με την Ασφάλεια.

11.1 Τι να κάνετε αν...

Πρόβλημα	Πιθανή αιτία	Αντιμετώπιση
Η συσκευή δεν λειτουργεί.	Η συσκευή δεν είναι συνδεδεμένη.	Βάλτε την συσκευή στην πρίζα.
Η συσκευή δεν λειτουργεί.	Έλλειψη ηλεκτρικής τροφοδοσίας.	Ελέγξτε την ασφάλεια ή τον κύριο διακόπτη. Αν η ασφάλεια ή ο διακόπτης συνεχίζουν να διακόπτουν το κύκλωμα, επικοινωνήστε με έναν επαγγελματία ηλεκτρολόγο.
Η συσκευή δεν λειτουργεί.	Η πόρτα δεν έχει κλείσει σωστά.	Βεβαιωθείτε ότι δεν μπλοκάρει τίποτα την πόρτα.
Ο λαμπτήρας δεν λειτουργεί.	Ο λαμπτήρας είναι ελαττωματικός.	Ο λαμπτήρας πρέπει να αντικατασταθεί.
Η οθόνη εμφανίζει  .	Το Κλειδωμα Ασφαλείας για παιδιά είναι ενεργό.	Απενεργοποιήστε το Κλειδωμα Ασφαλείας για παιδιά. Πιέστε το  .
Υπάρχει σπίθα στην κοιλότητα.	Υπάρχει ένα μεταλλικό πιάτο ή ένα πιάτο με μεταλλική επένδυση στο εσωτερικό.	Αφαιρέστε το πιάτο από τη συσκευή.
Υπάρχει σπίθα στην κοιλότητα.	Υπάρχει κάποια μεταλλική σούβλα ή κάποιο αλουμινόχαρτο στο εσωτερικό που αγγίζει τους εσωτερικούς τοίχους.	Βεβαιωθείτε ότι οι σούβλες ή το αλουμινόχαρτο δεν ακουμπούν τα εσωτερικά τοιχώματα.
Η περιστρεφόμενη βάση κάνει θόρυβο ξυσίματος ή τριξίματος.	Υπάρχει ένα αντικείμενο ή βρωμιά κάτω από το γυάλινο ταψί μαγειρέματος.	Καθαρίστε την περιοχή κάτω από το γυάλινο ταψί μαγειρέματος.
Η συσκευή σταμάτησε να λειτουργεί χωρίς εμφανή λόγο.	Έχει παρουσιαστεί κάποια βλάβη.	Εάν η κατάσταση επαναληφθεί, καλέστε το Εξουσιοδοτημένο Κέντρο Εξυπηρέτησης.

11.2 Δεδομένα σέρβις

Εάν δεν μπορείτε να αντιμετωπίσετε το πρόβλημα μόνοι σας, επικοινωνήστε με τον αντιπρόσωπό μας ή το Εξουσιοδοτημένο Κέντρο Σέρβις.

Τα απαραίτητα στοιχεία για το κέντρο σέρβις βρίσκονται στην πινακίδα τεχνικών χαρακτηριστικών. Η πινακίδα τεχνικών χαρακτηριστικών βρίσκεται πάνω στη συσκευή. Μην αφαιρείτε την πινακίδα τεχνικών χαρακτηριστικών από το εσωτερικό της συσκευής.

Συνιστούμε να γράψετε τα δεδομένα εδώ:

Μοντέλο (MOD.)
	...
Κωδικός Προϊόντος (PNC)
	...
Σειριακός αριθμός (S.N.)
	...

12. ΕΝΕΡΓΕΙΑΚΉ ΑΠΟΔΟΣΗ

12.1 Πληροφορίες προϊόντος για την κατανάλωση ισχύος και τον μέγιστο χρόνο επίτευξης της κατάλληλης λειτουργίας χαμηλής ισχύος

Κατανάλωση ισχύος σε κατάσταση αναμονής με ενεργοποιημένη την οθόνη	0,8 W
---	-------

Κατανάλωση ισχύος σε κατάσταση αναμονής με απενεργοποιημένη την οθόνη	0,5 W
---	-------

Μέγιστος χρόνος που απαιτείται ώστε ο εξοπλισμός να επιτύχει αυτόματα την κατάλληλη λειτουργία χαμηλής ισχύος	20 λεπ
---	--------

13. ΠΕΡΙΒΑΛΛΟΝΤΙΚΑ ΘΈΜΑΤΑ

Ανακυκλώστε τα υλικά με το σύμβολο . Τοποθετήστε τα υλικά της συσκευασίας στους κατάλληλους κάδους ανακύκλωσης. Συμβάλετε στην προστασία του περιβάλλοντος και της ανθρώπινης υγείας μέσω της ανακύκλωσης αποβλήτων ηλεκτρικών και ηλεκτρονικών συ-

σκευών. Μην απορρίπτετε συσκευές που φέρουν σήμανση με το σύμβολο  μαζί με τα οικιακά απορρίματα. Επιστρέψτε το προϊόν στην τοπική εγκατάσταση ανακύκλωσης ή επικοινωνήστε με την αρμόδια δημοτική υπηρεσία.

1. BIZTONSÁGI INFORMÁCIÓK.....	146	8. TOVÁBBI FUNKCIÓK.....	157
2. BIZTONSÁGI UTASÍTÁSOK.....	149	9. TANÁCSOK ÉS TIPPEK.....	158
3. ÜZEMBE HELYZÉS.....	150	10. ÁPOLÁS ÉS TISZTÍTÁS.....	159
4. TERMÉKLEÍRÁS.....	151	11. HIBAELHÁRÍTÁS.....	160
5. AZ ELSŐ HASZNÁLAT ELŐTT.....	153	12. ENERGIAHATÉKONYSÁG.....	161
6. MINDENNAPI HASZNÁLAT.....	153	13. KÖRNYEZETVÉDELMI TUDNIVALÓK.....	161
7. A TARTOZÉKOK HASZNÁLATA.....	157		

1. ⚠ BIZTONSÁGI INFORMÁCIÓK

A termék üzembe helyezése és használata előtt gondosan olvassa el a mellékelt útmutatót. A gyártó nem vállal felelősséget a helytelen beszerelés vagy használat miatt keletkezett sérülésekért és károkért. Az útmutatót tartsa biztonságos és elérhető helyen, hogy szükség esetén mindig a rendelkezésére álljon.

1.1 Gyermekek és kiszolgáltatott személyek biztonsága

⚠ FIGYELMEZTETÉS!

Fulladás, sérülés vagy tartós rokkantság kockázata.

- Ezt a készüléket 8 év feletti gyermekek, csökkent fizikai, érzékelési vagy szellemi képességekkel rendelkező felnőttek, illetve megfelelő tudással vagy gya-

korlattel nem rendelkező személyek csak felügyelet mellett, vagy abban az esetben használhatják, ha megfelelő oktatást kaptak a készülék biztonságos használatára, és megértik az esetleges veszélyeket. A 8 évesnél fiatalabb gyermekek, illetve a súlyos, komplex fogyatékossgal élő személyek állandó felügyelet nélkül nem tartózkodhatnak a készülék közelében.

- Gondoskodni kell a gyermekek felügyeletéről, hogy ne játsszanak a készülékkel.
- Minden csomagolóanyagot tartson távol a gyermekektől, és megfelelően ártalmatlanítsa.
- FIGYELEM: Használat közben a készülék és hozzáférhető részei nagyon felforrósodhatnak. A gyer-

mekeket és kedvenc háziállatokat tartsa távol a készüléktől működés közben, és működés után, lehűléskor.

- Ha rendelkezik gyermekbiztonsági zárral a készülék, akkor azt be kell kapcsolni.
- Gyermek felügyelet nélkül nem végezhetnek tisztítási vagy karbantartási tevékenységet a készüléken.

1.2 Általános biztonság

- A készülék kizárólag ételkészítési célra szolgál.
- Ezt a készüléket háztartási célú, beltérben történő használatra tervezték.
- Ez a készülék használható irodákban, szállodai vendégszobákban, panziókban, vendégházakban és más hasonló szálláshelyeken, ahol a használat nem haladja meg a háztartási használat (átlagos) szintjét.
- FIGYELEM: Használat közben a készülék és hozzáférhető részei nagyon felforrósodhatnak. Legyen óvatos, hogy ne érjen a fűtőelemekhez.
- FIGYELEM: Kizárólag szakember végezhet bármely olyan javítást, mely a mikrohullámú energia ellen

védelmet nyújtó burkolat eltávolításával jár.

- FIGYELEM: A sütőajtó vagy az ajtó tömítések sérülése esetén ne használja a készüléket mindaddig, amíg azt egy szakképzett személy meg nem javította.
- FIGYELEM: Ne melegítsen folyadékot vagy egyéb élelmiszert lezárt edényben. Ezek ilyenkor felrobbanhatnak.
- Ha a hálózati kábel megsérül, azt a gyártónak vagy a márkaszerviznek vagy más hasonlóan képzett személynek kell kicserélnie, nehogy elektromos veszélyhelyzet álljon elő.
- Bármilyen karbantartás előtt kapcsolja ki a készüléket, és húzza ki a hálózati csatlakozódugót a csatlakozóaljzatból.
- Amikor a sütőből kiveszi vagy behelyezi a tartozékokat vagy edényeket, mindig használjon konyhai edényfogó kesztyűt.
- A készüléket ne működtesse külső időzítővel vagy külön távvezérlő rendszerrel.
- Fémből készült étel- és italtároló edények nem használhatók mikrohullámú főzés közben.

- Csak olyan edényeket használjon, amelyek mikrohullámú sütőben való használatra alkalmasak.
- Ha műanyag-, illetve papírdobozban melegít ételt, a meggyulladás elkerülése érdekében tartsa szemmel a készüléket.
- A készüléket élelmiszerek és italok melegítésére tervezték. Az élelmiszerek vagy ruhaneműk szárítása, valamint a melegítőpárnák, papucskok, szivacsok, nedves konyharuhák és hasonlóknak melegítése sérüléshez, felgyulladásához vagy tűzhez vezethet.
- Ha a készülék füstöt bocsát ki, kapcsolja ki, vagy húzza ki a dugót a konnektorból, és tartsa az ajtót zárva, hogy elfojtsa az esetleges lángokat.
- Az italok mikrohullámmal történő melegítése késleltetett robbanásszerű forrást eredményezhet. Ezért óvatosan járjon el az edénykezelésekor.
- A cumis üvegek, valamint a bébiételes üvegek tartalmát fogyasztás előtt fel kell rázni, és az égési sérülések elkerülése érdekében ellenőrizni kell azok hőmérsékletét.
- A friss vagy főtt egész tojás a héjában nem melegíthető a mikrohullámú sütővel, mivel az, akár a melegítést követően is, felrobbanhat.
- A rendszeres tisztítás hiánya a felületek állapotának romlásához vezethet, ami káros befolyással lehet a készülék élettartamára, és veszélyes szituációhoz vezethet.
- A környező felületek hőmérséklete a készülék működése közben magas lehet.
- Ne indítsa el a készüléket, ha az üres. A sütőtérben levő fém alkatrészek szikraképződést okozhatnak.
- A készüléket rendszeresen tisztítani kell, és az ételmaradékokat el kell távolítani.
- A készülék tisztításához ne használjon nagy nyomású gőzt.
- Ne használjon súrolószert vagy éles fém kaparóeszközt a sütőajtó üvegének tisztítására, mivel ezek megkarcolhatják a felületet, ami az üveg megrepedését eredményezheti.
- A készüléket nyitott dekorációs ajtóval kell működtetni (ha van ilyen).

2. BIZTONSÁGI UTASÍTÁSOK

2.1 Üzembe helyezés

FIGYELMEZTETÉS!

A készüléket csak képezett személy helyezheti üzembe.

- Távolítsa el az összes csomagolóanyagot.
- Ne helyezzen üzembe, és ne is használjon sérült készüléket.
- Tartsa be a készülékhez mellékelte üzembe helyezési útmutatóban foglaltakat.
- A készülék nehéz, ezért legyen körültekintő a mozgatásakor. Mindig használjon munkavédelmi kesztyűt és zárt lábbelit.
- Soha ne húzza a készüléket a fogantyújánál fogva.
- Tartsa meg a minimális távolságot a többi készüléktől és egységtől.
- A készüléket az üzembe helyezési követelményeknek megfelelő, biztonságos helyre telepítse.
- A készüléket azonos magasságú készülékek vagy egységek mellett helyezze el.

2.2 Elektromos csatlakoztatás

FIGYELMEZTETÉS!

Tűz- és áramütésveszély.

- Minden elektromos csatlakoztatást szakképzett villanyszerelőnek kell elvégeznie.
- A készüléket kötelező földelni.
- Ellenőrizze, hogy az adattáblán szereplő adatok megfelelnek-e a helyi elektromos hálózat paramétereinek.
- Ha a készüléket egy hosszabbítón keresztül csatlakoztatja a hálózatra, akkor ügyeljen arra, hogy a hosszabbítónak is földeltnek kell lennie.
- Ügyeljen a hálózati csatlakozódugó és a hálózati kábel épségére. Ha a hálózati kábel cseréjére szorul, forduljon a márkaszervizhez vagy villanyszerelőhöz.
- A készülék csatlakozásának bontására, soha ne a hálózati kábelnél fogva húzza ki a csatlakozódugót. A kábelt mindig a csatlakozódugónál fogva húzza ki.

2.3 Használat

FIGYELMEZTETÉS!

Sérülés-, égés-, áramütés- és robbanásveszély.

- Ne változtassa meg a készülék műszaki jellemzőit.
- Működés közben ne hagyja felügyelet nélkül a készüléket.
- Ne gyakoroljon nyomást a nyitott ajtóra.
- Ellenőrizze, hogy a készülék szellőzőnyílásai nincsenek-e lezárva.
- Ne használja a készüléket munkafelületként, valamint sütőterét ne használja tárolási célokra.

2.4 Ápolás és tisztítás

FIGYELMEZTETÉS!

Személyi sérülés, tűz vagy a készülék károsodásának veszélye áll fenn!

- Karbantartás előtt kapcsolja ki a készüléket, és húzza ki a hálózati csatlakozódugót a csatlakozóaljzatból.
- Rendszeresen tisztítsa meg a készüléket, hogy elkerülje a felület károsodását.
- Ne hagyja, hogy az élelmiszer-, vagy tisztítószert-maradványok összegyűljenek a sütőajtó tömítő felületén.
- A mikrohullámú funkció működésekor a készülékben maradt zsír vagy étel tüzet és elektromos szikraképződést okozhat.
- Tisztítsa meg a készüléket egy puha, nedves kendővel. Csak semleges tisztítószert használjon. Ne használjon súrolószert, súrolószivacsot, oldószert vagy fém tárgyat.
- Amennyiben sütőtisztító aeroszolt használ, tartsa be a tisztítószert csomagolásán feltüntetett biztonsági utasításokat.

2.5 Szolgáltatások

- A készülék javítását bízza a márkaszervizre. Mindig eredeti cserealkatrészt használjon.
- A termékben található izzó(k)ra és a külön kapható pótizzókra vonatkozó tudnivalók: Ezek az izzók arra készültek, hogy megfeleljenek a háztartási készülékekben fennálló szélsőséges fizikai feltételeknek, mint például hőmérséklet, rezgés, magas

páratartalom, illetve arra használatosak, hogy jelezzék a készülék működési állapotát. Nem alkalmasak egyéb felhasználásra, valamint helyiségek megvilágítására.

2.6 Ártalmatlanítás

⚠ FIGYELMEZTETÉS!

Sérülés- vagy fulladásveszély áll fenn.

- Feszültségmentesítse a készüléket.
- A készülék közelében vágja át a hálózati kábelt, és tegye a hulladékba.

3. ÜZEMBE HELYZÉS

⚠ FIGYELMEZTETÉS!

Lásd a „Biztonság” című fejezetet.

3.1 Általános információ

⚠ VIGYÁZAT!

Ne csatlakoztassa a készüléket adapter-hez vagy hosszabbító kábelhez. Ez túlterhelést és tűzveszélyt okozhat.

⚠ VIGYÁZAT!

A legkisebb üzembe helyezési magasság 85 cm.

- A mikrohullámú sütő kizárólag beépített módon használható. A készüléket stabil, sima felületen kell elhelyezni.
- A konyhaszekrénynek nem lehet ott hátsó fala, ahol a mikrohullámú sütő el van helyezve.
- A mikrohullámú sütőt gőztől, forró levegőtől és fröccsenő víztől védett helyre tegye.
- Ha a mikrohullámú sütőt tévéhez vagy rádióhoz túl közel helyezi el, akkor zavarhatja a készülékek által fogott jelet.
- Amennyiben a mikrohullámú sütőt hideg időben szállítja, ne kapcsolja be azonnal az elhelyezés után. Hagyja állni szobahőmérsékleten, hogy felvegye a környezet hőmérsékletét.

3.2 Elektromos bekötés

Ez a készülék hálózati kábellel és dugasszal kerül szállításra.

A hálózati kábel földelővezetékekkel és földelt csatlakozódugóval rendelkezik. A csatlakozódugót megfelelően felszerelt és földelt hálózati konnektorhoz kell csatlakoztatni. Elektromos rövidzárlat esetén a földelés csökkenti az áramütés kockázatát.

3.3 A mikrohullámú sütő beszerelése

1. Ellenőrizze, hogy a bútor méretei megfelelnek-e a szerelési távolságoknak.

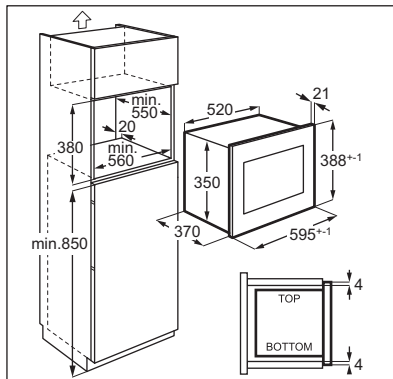
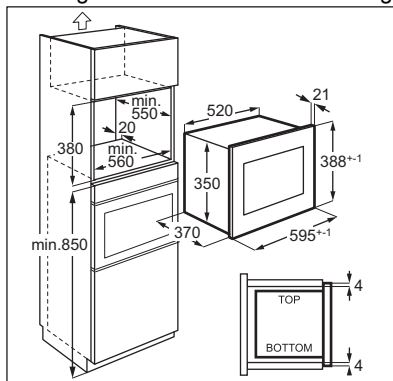

2. Helyezze a sablont a konyhaszekrény aljára, és ellenőrizze, hogy megfelelően illeszkedik-e. Ha igen, jelölje meg a csavarok helyét. Távolítsa el a sablont, és rögzítse a bilincset a csavarokkal (A) a megjelölt helyen.

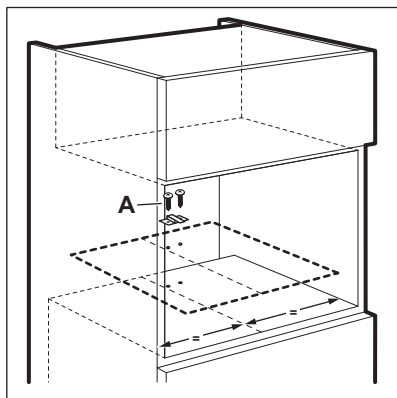

3. Szerelje be a mikrohullámú sütőt. Ha rögzítette a konzolt, győződjön meg arról, hogy az rögzíti a készülék hátulját.

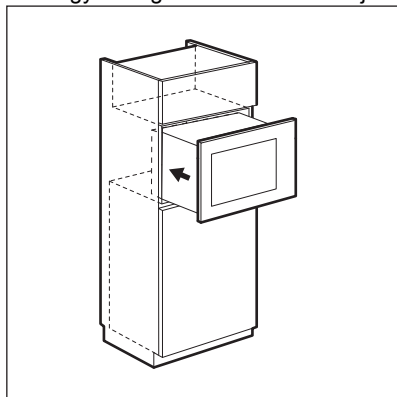

4. Nyissa ki az ajtót, és rögzítse a mikrohullámú sütőt a konyhaszekrényhez a csavarral (B).

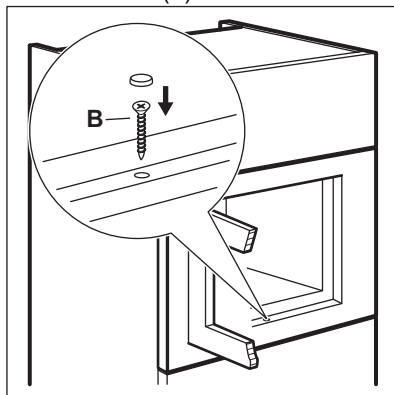

4. TERMÉKLEÍRÁS

4.1 Általános áttekintés

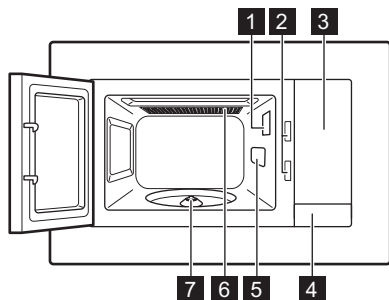

- 1 Lámpa
- 2 Biztonsági reteszelő rendszer
- 3 Kezelőpanel
- 4 Ajtónyitó
- 5 Hullámvezető borítása
- 6 Grill
- 7 Forgótányér tengely

ⓘ Ez a termék megfelel az EN55011 európai szabvány követelményeinek. Ennek a szabványnak megfelelően ez a termék 2. csoportú B osztályú berendezésnek minősül. A 2. csoport azt jelenti, hogy a berendezés szándékosan generál rádiófrekvenciás energiát elektromágnes sugárzás formájában az élelmiszerek hőkezeléséhez. A B osztályú berendezés azt jelenti, hogy a berendezés alkalmas háztartási létesítményekben való használatra.

4.2 Kezelőpanel

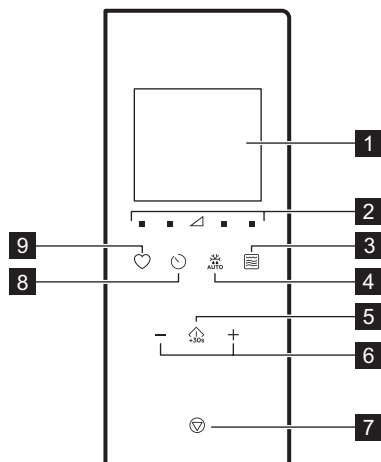

szimbólum	Funkció	Leírás
1	—	Kijelző Az aktuális beállításokat és a főzési időt mutatja.
2	■ ▲	Teljesítmény-beállító mezők A mikrohullámú teljesítményszint beállítása
3	☄	Grill funkciómező A mikrohullám / kombinált sütés / grill beállítása.
4	☄ AUTO	Kiolvasztás Élelmiszerek súly szerinti kiolvasztása.

szimbólum	Funkció	Leírás
5	⏴ +30s	Indítás / +30 mp A készülék elindítása vagy a sütési idő növelése 30 másodperccel, maximális teljesítményen.
6	—, +	Beállítómezők Az idő, a súly, a hőmérséklet vagy az Automatikus sütés funkció beállítása.
7	⏴	Leállítás / Törlés A készülék kikapcsolása vagy a sütési beállítások törlése.
8	🕒	Óra Az óra / emlékeztető beállítása.
9	♥	Kedvenc Egy automatikus funkció gyors kiválasztása.

4.3 Tartozékok

Forgótányér készlet

ⓘ Mindig használja a mikrohullámú sütőben a forgótányér készletet az ételek elkészítéséhez.

Üveg főzőtalca és forgótányér tartó.

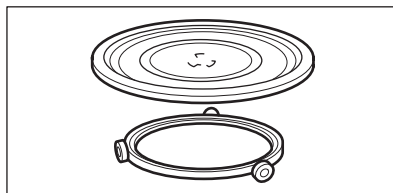

Grillrács

- Alsó grillrács

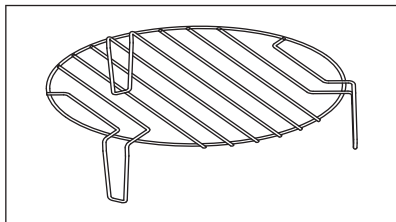

Használható: alacsony intenzitású ételek grillezése, légkeveréssel sütés

5. AZ ELSŐ HASZNÁLAT ELŐTT

⚠ FIGYELMEZTETÉS!

Lásd a „Biztonság” című fejezetet.

5.1 A védőfólia eltávolítása

Az első használat előtt távolítsa el a védőfóliát a keretről.

5.2 Kezdeti tisztítás

⚠ FIGYELMEZTETÉS!



Lásd az „Ápolás és tisztítás” című fejezetet.

- Távolítsa el minden tartozékot a mikrohullámú sütőből.
- Óvatosan tisztítsa meg a sütőteret egy nedves, puha ruhával.

5.3 Előmelegítés

⚠ FIGYELMEZTETÉS!

Az első használat előtt hevítse fel az üres készüléket.

1. A grill funkció beállításához nyomja meg ismételten a  gombot .
2. Hagyja a készüléket működni 30 perc ideig a gyártási folyamat által okozott szagok eltávolításához.
3. Nyissa ki az ajtót, és hagyja a sütőt lehűlni.
4. Tisztítsa meg a készülék belső terét egy nedves, puha ruhával, majd törölje szárazra.

Az első néhány használat során a készülék szagot és füstöt bocsáthat ki. Ez normális jelenség, és nem jelez meghibásodást. Gondoskodjon megfelelő légáramlásról a helyiségben.

6. MINDENNAPI HASZNÁLAT

⚠ FIGYELMEZTETÉS!

Lásd a „Biztonság” című fejezetet.

6.1 Általános információk a készülék használatával kapcsolatban

- A készülék kikapcsolása után hagyja az ételt néhány percig állni.
- Az étel melegítése előtt távolítsa el az alumíniumfólia-csomagolást, fémtárolókat stb.

Főzés

- Ha lehetséges, fedje le az ételt mikrohullámú sütőben használható anyaggal. Csak akkor főzzön fedő nélkül, ha ropogós kérget szeretne rajta tartani.
- Ne főzze túl az ételt magas teljesítményfokozaton és túl hosszú főzési időtartammal. A túlmelegített étel kiszáradhat, eléghet vagy tüzet okozhat.
- Ne használja a készüléket tojás vagy csiga főzésére, mivel ezek felrobbanhatnak. Tükörtojás készítése esetén lyukassza ki a tojássárgáját.
- Mielőtt héjjal rendelkező ételeket, például krumplit, paradicsomot, kolbászt vagy

- hasonló ételt melegítene, szurkálja meg azokat villával, vagy távolítsa el a héjukat, hogy ne „robbanjanak” fel.
- A hűtött vagy fagyasztott ételek elkészítéséhez hosszabb időt állítson be.
- A szósos ételeket időnként meg kell keverni.
- A szilárd szerkezetű zöldségeket, például a sárgarépat, babot és karfiolt vízben kell párolni.
- A nagyobb ételdarabokat a sütési folyamat felénél fordítsa meg.
- A zöldségeket vágja egyenlő darabokra, amennyiben lehetséges.
- Lapos, széles edényeket használjon.
- Ne használjon porcelánból, agyagból vagy kőből készült főzőedényeket, mert azokon kis lyukak lehetnek, például a fogantyún vagy a mázolatlan talpon. Ezekbe bejuthat a víz, és a melegítés közben a főzőedény elrepedhet.
- A mikrohullámú sütő megfelelő működéséhez üveg forgótányér használata szükséges. Helyezze rá az ételt vagy folyadékot.

Hús, szárnyas és hal kiolvasztása

- Helyezze fagyott, kicsomagolt ételt egy kicsi felfordított tányérra, amely alá egy helyezzen egy tartályt, hogy abban össze tudjon gyűlni az olvadékvíz.

Használható főzőedények és anyagok

A főzőedény anyaga	Mikrohullám			Grillezés
	Kiolvasztás	Melegítés	Sütés-főzés	
Tűzálló üveg és porcelán, amelyben nincs fém, pl. Pyrex, hőálló üveg	✓	✓	✓	✓
Nem tűzálló üveg és porcelán, ¹⁾	✓	X	X	X
Üveg, valamint tűz- és fagyálló anyagból készült üvegerámia (pl. Arcoflam), grillező-porc	✓	✓	✓	✓
Kerámia ²⁾ , agyagedény ²⁾	✓	✓	✓	X
200 °C-ig hőálló műanyag ³⁾	✓	✓	✓	X
Karton, papír	✓	X	X	X
Háztartási fólia	✓	X	X	X
Sütőfólia mikrohullámú sütőbe helyezhető zárószalaggal ³⁾	✓	✓	✓	X
Fémből készült, pl. zománczott vagy öntöttvas edények	X	X	X	✓
Fekete mázas vagy szilikon-bevonatos sütőformák ³⁾	X	X	X	✓

- A felolvasztási idő felénél fordítsa meg az ételt. Ha lehetséges, válassza le, majd vegye ki a már felolvadt darabokat.

Vaj, tortaszeletek és túró kiolvasztása

- Ne olvassza ki teljesen az ételeket a készülékben, hanem hagyja azokat szobahőmérsékleten kiolvadni. Ez egyenletesebb eredményt biztosít. A felolvasztás előtt távolítsa el minden fém vagy alumínium csomagolóanyagot.

Zöldség és gyümölcs kiolvasztása

- Ha a gyümölcsöknek vagy zöldségeknek nyersnek kell maradniuk, ne olvassza ki teljesen ezeket a készülékben. Hagyja szobahőmérsékleten kiolvadni.
- A zöldségek és gyümölcsök felolvasztás nélküli főzését először magasabb mikrohullámú teljesítményfokozattal végezze.

Készételek

- A készülékben készételeket csak akkor készíthet, ha azok csomagolása mikrohullámú sütőhöz megfelelő.
- Mindig kövesse a gyártó csomagoláson feltüntetett utasításait (például, hogy távolítsa el a fém csomagolóanyagot, és lyukassza át a műanyag fóliát).

A főzőedény anyaga	Mikrohullám			Grillezés
	Kiolvasztás	Melegítés	Sütés-főzés	
Sütő tálca	X	X	X	✓
Pirító-barnító főzőedények, pl. pirítóserpenyő vagy tányér	X	✓	✓	X
Becsomagolt készülékek ³⁾	✓	✓	✓	✓

1) ezüst-, arany-, platina- vagy egyéb fémbevonat / -díszítés nélkül

2) Kvarc- vagy fémrészek, illetve fémtartalmú bevonat nélkül

3) A maximális hőmérsékletekkel kapcsolatban kövesse a gyártó ajánlásait.





✓ használható

X nem használható

6.2 A mikrohullámú sütő be- és kikapcsolása





⚠ VIGYÁZAT!

Ne hagyja a mikrohullámú sütőt működni, ha nincs benne étel.



1. A teljesítményszint beállításához nyomja meg a  vagy  gombot. A megfelelő szint kiválasztásához lásd az alábbi táblázatot.
2. A sütési idő beállításához nyomja meg a  vagy  gombot.
3. Nyomja meg a  gombot a jóváhagyáshoz és a mikrohullámú sütő bekapcsolásához.

6.3 Teljesítménybeállítási táblázat

Mikrohullám



Mikrohullámú teljesítmény	Ala	Köz. alacsony	Közepes	Köz. magas	Mag
Kijelző	 100 Watt	 300 Watt	 500 Watt	 700 Watt	 900 Watt

Grill és Kombinált sütés

Nyomja meg a	Kijelző	Teljesítménybeállítás
		Grill 100%
2 alka-lommal		Mikrohullám 36% Grill 64%

A beállítások törléséhez nyomja meg a  gombot.

A mikrohullámú sütő kikapcsolása:

- várjon, amíg a beállított időtartam lejártá után a mikrohullámú sütő automatikusan kikapcsol. A kijelzőn „0:00” látható.
- nyissa ki az ajtót. A készülék automatikusan leáll. A főzés folytatásához csukja be az ajtót, és nyomja meg a  gombot. Az étel ellenőrzéséhez használja ezt a kiegészítő funkciót.
- Nyomja meg a  gombot.



ⓘ Amikor a mikrohullámú sütő automatikusan kikapcsol, hangjelzés hallható.

Nyomja meg a	Kijelző	Teljesítménybeállítás
3 alka-lommal		Mikrohullám 55% Grill 45%
4 alka-lommal	900 WATT	Mikrohullám 100%

6.4 Gyors indítás



i A maximális főzési idő 95 perc.

A mikrohullámú sütő gyorsan bekapcsolható az alábbi módszerekkel.

- Nyomja meg az  gombot, hogy a mikrohullámú sütő 30 másodpercre teljes teljesítménnyel bekapcsoljon. E gomb minden egyes megnyomásakor a sütés időtartama 30 másodperccel nő.
- Nyomja meg egyszer az  gombot. A beállítómezőkkel állítsa be a sütési időt. Nyomja meg az  gombot, hogy a mikrohullámú sütő teljes teljesítménnyel bekapcsoljon.

6.5 Grill és Kombinált sütés





Lásd a teljesítménybeállítási táblázatokat.



1. Nyomja meg többször a  gombot a Grillezés vagy Kombinált sütés funkció beállításához.
2. Az idő beállításához nyomja meg a beállítómezőket.
3. Nyomja meg az  gombot a jóváhagyáshoz és a mikrohullámú sütő bekapcsolásához.

i A sütési idő felének letelte után hangjelzés hallható. Megfordíthatja az ételt.

6.6 Kiolvasztás

1. Többször nyomja meg az  gombot az ételtípus kiválasztásához.

Szimbólum	Funkció
	Kenyér kiolvasztása
	Hús kiolvasztása
	Hal kiolvasztása
	Zöldség kiolvasztása







2. Nyomja meg az  vagy  gombot a súly beállításához. Az idő beállítása automatikusan megtörténik.

3. Nyomja meg az  gombot a jóváhagyáshoz és a mikrohullámú sütő bekapcsolásához.

6.7 Többszakaszos sütés

Beállíthatja, hogy a készülék a funkciókat egymás után hajtsa végre. A főzés akár három szakaszban is végezhető, és ha az egyik szakasz kiolvasztás, azt az első szakaszként kell beállítani.

Példa: Kiolvasztás és mikrohullámú sütő:

1. Nyomja meg az  gombot, és válassza ki az ételt.
2. Nyomja le a  vagy a  a súly kiválasztásához.
3. Nyomja meg az  vagy a  a teljesítményszint beállításához.
4. A főzési idő beállításához nyomja le a  vagy a .

A harmadik szakasz beáll. ismétlje meg a 3. és 4. lépést.

5. Nyomja meg az  a megerősítéshez.

A kijelző visszaszámolja az időt. Amikor a leolvasztás közben hangjelzés hallható, fordítsa meg vagy rendezze át az ételt.



6.8 Kedvenc

3 kedvenc beállítás tárolható.

Ezzel a funkcióval olyan beállítást menthet el, amelyet gyakran használ a mikrohullámú sütővel.



1. Állítsa be a menteni kívánt funkciót és paramétereket.

A beállítandó funkcióhoz lásd az eljárást.

2. Nyomja meg , és tartsa lenyomva 2 másodpercig. Hangjelzés hallható.
3. Nyomja meg az  a megerősítéshez és mentéshez.

Módosíthatja a mentett kedvenceket. Nyomja meg az  gombot, és módosítsa a funkciót vagy a paramétereket ugyanazzal az eljárással.

A Kedvenc program használata

1. Készenléti módban nyomja meg  ismételten megnyomva válassza ki az 1., 2. vagy 3. beállítást.
2. Nyomja meg az  a mikrohullámú sütő bekapcsolásához.

Kedvenc menü

Étel	Tömeg	Kijelző
	50 g	50 g
	100 g	100 g
Vaj puhítása	150 g	150 g
	200 g	200 g
	250 g	250 g

	100 g	100 g
Csokoládé olvasztása	150 g	150 g
	200 g	200 g
	1 csésze	1
Csokoládés sütemény	2 csésze	2
	3 csésze	3
	4 csésze	4

7. A TARTOZÉKOK HASZNÁLATA

⚠ FIGYELMEZTETÉS!

Lásd a „Biztonság” című fejezetet.

7.1 Forgótányér készlet behelyezése

⚠ VIGYÁZAT!

Ne használja a készüléket a forgótányér készlet nélkül. Csak a mikrohullámú sütőhöz mellékelt forgótányér készletet használja.

i Ne készítsen ételt közvetlenül az üveg forgótányéron.

1. Helyezze a tányérvezető görgőt a forgótányér-tengely köré.
2. Helyezze az üveg forgótányért a görgős vezetőelemre.

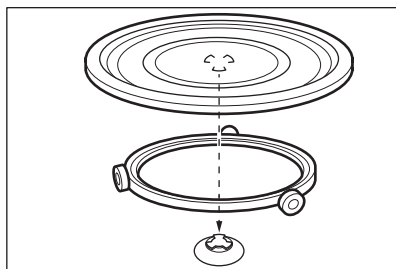

7.2 A grillrács behelyezése

⚠ VIGYÁZAT!



A grillrács nem használható mikrohullámú funkciókkal. Ezzel a készüléket károsíthatja. A grillrácsot csak a grill funkcióval használja.

A grillrácsot helyezze a forgótányérra.

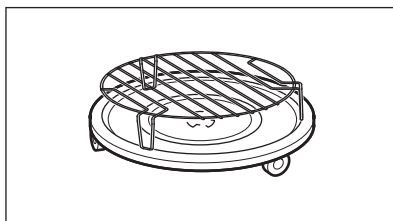



8. TOVÁBBI FUNKCIÓK

8.1 Gyermekezár

A Gyermekezár megakadályozza a mikrohullámú sütő véletlen bekapcsolását.

Nyomja le és 3 másodpercig tartsa lenyomva a  gombot. Hangjelzés hallatszik.

A kijelzőn  látható, amikor a gyermekzár be van kapcsolva.

A Gyermekzár kikapcsolásához 3 másodpercig tartsa lenyomva a  gombot.

Hangjelzés hallatszik.

8.2 Konyhai időzítő

Legfejebb 95 percet lehet beállítani.

 Amikor a Konyhai időzítő funkció aktív, más programot nem lehet beállítani.

1. Nyomja meg az  gombot.
2. A beállítómezők megnyomásával válassza ki az időtartamot.

Az időzítő 2 másodperc elteltével automatikusan bekapcsol.



Az időzítő működése leáll, ha kinyitja az ajtót, vagy ha szünetelteti a készülék működését. A sütés folytatásakor az időzítő visszatér a korábban beállított időtartamhoz.



Amikor a beállított idő letelt, egy hangjelzés hallható.

8.3 Az óra beállítása

 A pontos időt 12 vagy 24 órára osztott rendszerben lehet beállítani.



1. Addig nyomja a  gombot, amíg meg nem jelenik a 12H vagy 24H formátum.

2. A beállítómezők megnyomásával adja meg az órák számát.
3. Megerősítéshez nyomja meg a  gombot.
4. A beállítómezők megnyomásával adja meg a percek számát.
5. Megerősítéshez nyomja meg a  gombot.

 Ha nem szeretné, hogy a kijelzőn látható legyen a pontos idő, addig nyomja a  gombot, amíg a kijelzőn az OFF üzenet meg nem jelenik, majd a  gomb nyomásával erősítse meg a parancsot. A kijelzőn 00:00 látható, és 5 perc után automatikusan kikapcsol.

8.4 Az érintógomb hangjának elnémítása

A funkció lehetővé teszi az érintógomb hangjának elnémítását.

1. Nyissa ki az ajtót.
2. Nyomja meg és tartsa lenyomva:  majd nyomja meg:  egyszerre. OFF jelenik meg.
3. Csukja be az ajtót.

A hang bekapcsolásához ismételje meg a fenti eljárást. ON jelenik meg.

9. TANÁCSOK ÉS TIPPEK

FIGYELMEZTETÉS!

Lásd a „Biztonság” című fejezetet.

9.1 Tanácsok a mikrohullámú sütés-főzéshez

Jelenség	Javítási mód
Nem talál a főzni kívánt étel mennyiségével kapcsolatos információkat.	Keressen egy hasonló ételtípust. A következő szabályok szerint növelje vagy csökkentse a főzési/sütési időt: <ul style="list-style-type: none">• Kétszeres mennyiség, közel kétszeres idő.• Feleannyi mennyiség, feleannyi idő.
Az étel túlságosan kiszáradt.	Állítson be rövidebb időt vagy alacsonyabb mikrohullám fokozatot.
Az étel nem olvadt ki, nem melegedett fel vagy nem főtt meg a beállított idő letelte után.	Állítson be hosszabb időt vagy magasabb teljesítményfokozatot. Ne feledje, hogy nagyobb edényekben minden művelet több időt vesz igénybe.

Jelenség	Javítási mód
A beállított idő letelte után az étel külső része túl forró, de a közepe hideg.	Állítson be alacsonyabb fokozatot és hosszabb időt. A folyadékokat, pl. leveseket félidőben kavarja meg.
A rizsfőzés hatékonysága alacsony.	Rizs esetében jobb eredményt lehet elérni a lapos, széles edényekkel.

9.2 Leolvasztás

A sütnivaló húsokat mindig a zsíros oldalukkal lefelé olvassza fel.

Letakart húst ne olvasszon fel, mivel ez felolvasztás helyett főzést eredményezhet.

A teljes szárnyasokat mellükkel lefele olvassza fel.

9.3 Sütés-főzés

Elkészítés előtt legalább 30 perccel vegye ki a hűtött húst vagy szárnyast a hűtőből.

Elkészítés után a húst, szárnyast, halat és zöldséget hagyja lefedve állni.

Kenjen egy kevés étolajat vagy olvasztott vajat a halra.

Minden zöldséget maximális mikrohullámú teljesítményen kell főzni.

A zöldség minden 250 grammjához adjon 30 - 45 ml hideg vizet.

Elkészítés előtt friss zöldségeket vágja egyenlő darabokra. Minden zöldséget pároljon lefedve.

9.4 Újramelegítés

Amikor becsomagolt készételeket melegít, mindig tartsa be a csomagoláson feltüntetett utasításokat.

9.5 Grill

A grillrács közepére helyezett lapos étel grillezéséhez.

A beállított idő felidejében fordítsa meg az ételt, és folytassa a grillezést.

9.6 Kombinált sütés

Az ételek ropogósságának megőrzéséhez használja kombinált sütést.

A sütési idő felénél fordítsa meg az ételt, és folytassa a sütést.

A kombinált sütés 2 üzemmóddal rendelkezik. Mindegyik üzemmód meghatározott időtartam és teljesítményszint mellett kombináltan alkalmazza a mikrohullámú és grillező funkciókat.

10. ÁPOLÁS ÉS TISZTÍTÁS

FIGYELMEZTETÉS!

Lásd a „Biztonság” című fejezetet.

10.1 Tisztítással kapcsolatos megjegyzések és tanácsok

- A készülék elejét meleg vizes és tisztítószerves puha ruhával tisztítsa meg.
- A fémfelületek tisztítását a szokásos tisztítószerszel végezze.
- A jó állapot megőrzése érdekében minden használat után tisztítsa meg a készülék belsejét. Az ételmaradványokat rendszeresen távolítsa el. Ügyeljen arra, hogy a készülékben ne maradjon felesleges gőz/nedvesség.
- A makacs szennyeződéseket az erre a célra kifejlesztett speciális tisztítószerszel távolítsa el.

- Rendszeresen tisztítsa és szárítsa meg az összes tartozékot. Meleg vizes és tisztítószerves puha ruhát használjon.
- A nehezen eltávolítható lerakódások fellazításához forraljon egy pohár vizet a legnagyobb mikrohullámú fokozaton 2-3 percig.
- A szagok eltávolításához keverjen össze egy pohár vizet 2 teáskanál citromlével, és forralja teljes mikrohullámú sütőtelteljesítményen 5 percig.

10.2 Használat: Aqua Clean

Ez a tisztítási eljárás pára segítségével könnyíti meg a zsír- és ételmaradékok eltávolítását a készülékből.

1. Helyezzen egy vizet tartalmazó pohár 200 ml -t a pohár tepsiben közepére.
2. Teljesítmény beállítása 900 W.
3. Hagyja működni a készüléket 3 perc.



4. Várja meg, hogy a készülék lehűljön.
Puha törülőruhával törölje szárazra a sütőteret.

11. HIBAELHÁRÍTÁS

FIGYELMEZTETÉS!

Lásd a „Biztonság” című fejezetet.

11.1 Hibaelhárítás

Probléma	Lehetséges ok	Megoldás
A készülék nem működik.	A készülék nincs csatlakoztatva a konnektorhoz.	Csatlakoztassa a készüléket a konnektorhoz.
A készülék nem működik.	Elektromos tápellátás hiánya.	Ellenőrizze a biztosítékot vagy a főkapcsolót. Ha a biztosíték vagy a kapcsoló továbbra is megszakítja az áramkört, forduljon szakképzett villanyszerelőhöz.
A készülék nem működik.	Az ajtó nincs jól becsukva.	Győződjön meg arról, hogy semmi nem akadályozza az ajtót.
A lámpa nem működik.	A lámpa hibás.	Az izzót ki kell cserélni.
A kijelzőn a következő látható:  .	A gyerekszár funkció bekapcsolva.	Kapcsolja ki a gyerekszár funkciót. Tartsa megnyomva a  gombot 3 másodpercig.
A sütőtérben szikrák jelennek meg.	Fémről készült vagy fém szegélyű edényt helyezett a sütőtérbe.	Távolítsa el az eszközt/edényt a készülékből.
A sütőtérben szikrák jelennek meg.	A sütőtérbe fém hústűt vagy alufóliát helyezett, melyek hozzáérnek a sütőtér falához.	Ügyeljen arra, hogy a hústű vagy a fólia ne érjen a sütőtér falához.
A forgótányér készlet karcosodó vagy csikorgó zajt hallat.	Az üveg forgótányér alatt valamilyen tárgy vagy szennyeződés található.	Tisztítsa meg az üveg forgótányér alatti területet.
A készülék minden nyílvánvaló ok nélkül leáll.	Hiba történt.	Ha ez a jelenség megismétlődik, hívja a hivatalos márkaszervizt.

11.2 A szerviz számára szükséges adatok

Ha nem talál megoldást egyedül a problémára, forduljon a márkakereskedőhöz vagy a hivatalos márkaszervizhez.

A márkaszerviz számára szükséges adatok az adattáblán találhatóak. A műszaki adatokat tartalmazó adattábla a készüléken található. Ne távolítsa el az adattáblát a készülék sütőterének keretéről.

Javasoljuk, hogy írja ide az adatokat:

Modell (Mod.)
Termékszám (PNC)
Sorozatszám (S.N.)

12. ENERGIAHATÉKONYSÁG

12.1 Termékismertető az energiafogyasztáshoz és a megfelelő alacsony energiafogyasztású üzemmód eléréséhez szükséges maximális időhöz

Energiafogyasztás készenléti üzemmódban bekapcsolt kijelző mellett	0.8 W
--	----------

Energiafogyasztás készenléti üzemmódban kikapcsolt kijelzővel	0.5 W
---	----------

A készülék automatikus alacsony energiafogyasztású üzemmódjának eléréséhez szükséges maximális idő	20 perc
--	------------

13. KÖRNYEZETVÉDELMI TUDNIVALÓK

Hasznosítsa újra a szimbólummal ellátott anyagokat . A csomagolást az újrahasznosítás érdekében tegye a megfelelő konténerbe. Segítsen a környezet és az emberi egészség védelmében az elektromos és elektronikus készülékek hulladékának újra-

hasznosításával. Ne dobja ki a szimbólummal ellátott készülékeket  a háztartási hulladékkal. Juttassa el a terméket a helyi újrahasznosító létesítménybe, vagy vegye fel a kapcsolatot a helyi önkormányzati szervvel.

1. ҚАУІПСІЗДІК ТУРАЛЫ АҚПАРАТ.....	162	8. ҚОСЫМША ФУНКЦИЯЛАР.....	174
2. ҚАУІПСІЗДІК ТУРАЛЫ НҰСҚАУЛАР...	165	9. СӨЗКӨМЕКТЕР ЖӘНЕ КЕҢЕСТЕР....	175
3. ОРНАТУ.....	166	10. КҮТУ ЖӘНЕ ТАЗАЛАУ.....	176
4. ӨНІМ СИПАТТАМАСЫ.....	168	11. АҚАУЛЫҚТАРДЫ ЖОЮ.....	176
5. БІРІНШІ ПАЙДАЛАНУ АЛДЫНДА.....	169	12. ЭНЕРГИЯ ТИІМДІЛІГІ.....	177
6. КҮНДЕЛІКТІ ПАЙДАЛАНУ.....	170	13. ҚОРШАҒАН ОРТАҒА ҚАТЫСТЫ	
7. АКСЕССУАРЛАРДЫ ПАЙДАЛАНУ.....	173	ЖАҒДАЙЛАР.....	177

1. ⚠ ҚАУІПСІЗДІК ТУРАЛЫ АҚПАРАТ

Бұл құрылғыны орнату және пайдалану алдында бірге жеткізілген нұсқауларды мұқият оқып шығыңыз. Дұрыс орнатпау немесе пайдаланбау нәтижесінде орын алған жарақаттарға немесе зақымға өндіруші жауапты емес.

Нұсқауларды болашақта анықтама алу үшін әрқашан қауіпсіз және қолжетімді жерде сақтаңыз.

1.1 Балалар мен әлсіз адамдардың қауіпсіздігі

⚠ АБАЙЛАҢЫЗ!

Тұншығу, жарақаттау немесе тұрақты мүгедектік қаупі бар.

- Бұл құрылғыны 8 жастан асқан балалар мен дене, сезім не ақыл-ой қабілеттері шектеулі не

тәжірибесі аз адамдар өз қауіпсіздігін қамтамасыз ететін адамның қадағалауы не құрылғыны қауіпсіз қолдану бойынша берген нұсқауына сүйеніп, дұрыс қолданбау салдарын түсінсе, онда қолдануына болады. 8 жасқа толмаған балалар мен мүмкіндіктері өте шектеулі мүгедек адамдарды басқалар қадағаламаған жағдайда құрылғыдан алыс ұстау керек.

- Балалардың құрылғымен ойнамауын қадағалау керек.
- Барлық орам материалдарын балалардан алыс ұстап, қоқысқа тиісті түрде тастау керек.
- ЕСКЕРТУ: Құрылғы мен оның қолжетімді бөліктері

пайдалану кезінде қызады. Құрылғы пайдаланылғанда немесе ол суып жатқанда, оған балалар мен үй жануарларын жақындатпаңыз.

- Құрылғыда бала қауіпсіздігінің құралы бар болса, оны белсендіру керек.
- Балалар құрылғыны жөндеу және тазалау жұмыстарын бақылаусыз орындамауы керек.

1.2 Жалпы қауіпсіздік

- Бұл тек тағам пісіруге арналған құрылғы.
- Бұл құрылғы ішкі ортада бір отбасының тұрмыстық пайдалануына арналған.
- Бұл құрылғыны кеңселерде, қонақүй бөлмелерінде, төсек пен таңғы ас берілетін қонақ бөлмелерінде, ферма үйлерінде және мұндай пайдалану (орташа) тұрмыстық пайдалану деңгейлерінен аспайтын басқа ұқсас тұрғын жайда пайдалануға болады.
- ЕСКЕРТУ: Құрылғы мен оның қолжетімді бөліктері пайдалану кезінде қызады. Қыздырғыш

элементтерге тиіп кетпеу үшін абайлау керек.

- ЕСКЕРТУ: Шағын толқынды энергияның әсерінен қорғауды беретін жабынды алуды қамтитын кез келген қызметті немесе жөндеу жұмысын тек білікті адам жүзеге асыра алады.
- ЕСКЕРТУ: Есік немесе есік тығыздағыштары зақымдалса, құрылғыны білікті адам жөндегенше пайдаланбау керек.
- ЕСКЕРТУ: Сұйықтықтарды және басқа тамақтарды тығыздалған ыдыстарда қыздырмаңыз. Олар жарылуы мүмкін.
- Қуат сымына зақым келсе, электр қатерінен сақтандыру үшін оны өндіруші немесе оның уәкілетті қызмет көрсету орталығы немесе сол сияқты білікті маман ауыстыруы тиіс.
- Кез келген жөндеу жұмысын орындау алдында құрылғыны сөндіріп, ашаны розеткадан суырыңыз.
- Керек-жарақтарды немесе тұппапеш ыдыстарын алу немесе салу үшін әрқашан

тұмпапеш қолғабын киіңіз.

- Құрылғыны сыртқы таймер немесе бөлек қашықтан басқару жүйесі арқылы басқармаңыз.
- Тағам мен сусындарға арналған металл сауыттарды шағын толқынмен пісірген кезде қолдануға рұқсат берілмейді.
- Шағын толқынды пештерде пайдалануға болатын құралдарды ғана пайдаланыңыз.
- Пластик немесе қағаз сауыттарда тағам қыздырған кезде, құрылғыны қадағалаңыз, тұтанып кетуі мүмкін.
- Құрылғы тамақ пен сусындарды қыздыруға арналған. Тамақты немесе киімдерді кептіру және жылыту төсемелерін, тәпішкені, ысқыштарды, дымқыл шүберекті және ұқсас нәрселерді қыздыру жарақат алу, тұтану немесе өрт қаупіне әкелуі мүмкін.
- Түтін шықса, құрылғыны өшіріңіз немесе розеткадан ажыратыңыз және кез келген алауды

өшіру үшін есікті жабық ұстаңыз.

- Сусындарды шағын толқындармен қыздыру кешіктірілген жарылғыш қайнауға әкелуі мүмкін. Ыдысты ұстаған кезде сақ болу керек.
- Күйіктерді болдырмау үшін тұтыну алдында тамақ беру бөтелкелерінің және нәресте тамақ құтыларының ішіндегісін араластыру немесе сілкі және температурасын тексеру керек.
- Қабығы ашылмаған жұмыртқаларды және бүтін қатты қайнатылған жұмыртқаларды құрылғыда қыздырмау керек, өйткені олар тіпті шағын толқындармен жылыту аяқталғаннан кейін де жарылуы мүмкін.
- Құрылғыны таза күйде ұстамау беттің нашарлауына әкелуі мүмкін, ал бұл құрылғының қызмет көрсету мерзіміне теріс әсер етуі және қауіпті жағдайға әкелуі мүмкін.
- Құрылғы жұмыс істеп тұрған кезде қол жететін беттердің температурасы жоғары болуы мүмкін.

- Құрылғыны бос кезде белсендірмеңіз. Қуыс ішіндегі металл бөліктер электр доғаны тузуі мүмкін.
- Құрылғыны жүйелі түрде тазалау және бүкіл тамақ қалдықтарын кетіру керек.
- Құралды тазарту үшін бумен тазартқышты пайдаланбаңыз.
- Шыны есікті тазалау үшін қатты жеміргіш заттарды немесе өткір темір қырғыштарды пайдаланбаңыз, себебі сызат түсіріп, шыны шытынап кетуі мүмкін.
- Құрылғыны сәнді есігі ашық күйде (егер қолданылса) пайдалану керек.

2. ҚАУІПСІЗДІК ТУРАЛЫ НҰСҚАУЛАР

2.1 Орнату

⚠ АБАЙЛАҢЫЗ!

Осы құрылғыны тек білікті маман ғана орнатуға тиіс.

- Орам материалдарының барлығын алыңыз.
- Бүлінген құрылғыны орнатпаңыз немесе іске қоспаңыз.
- Құрылғымен бірге жеткізілген орнату нұсқауларын орындаңыз.
- Құрылғы ауыр болғандықтан, орнынан жылжытқан кезде әрқашан абай болыңыз. Әрқашан қауіпсіздік қолғабы мен бітеу аяқ киім киіңіз.
- Құрылғыны тұтқасынан тартпаңыз.
- Құрылғылар мен заттардың арасындағы минимум қашықтықты сақтаңыз.
- Құрылғыны орнату талаптарына сәйкес ыңғайлы және қауіпсіз жерге орнатыңыз.
- Құрылғының бүйір жақтарында биіктігі осы құрылғының биіктігімен бірдей құрылғылар орнатылуы керек.

2.2 Электртоғына қосу

⚠ АБАЙЛАҢЫЗ!

Өрт және электр қатеріне ұшырау қаупі бар.

- Электртоғына қосу жұмыстарының барлығын білікті электрші ғана іске асыруы керек.

- Құрылғыны міндетті түрде жерге тұйықтау қажет.
- Техникалық ақпарат тақтасындағы параметрлердің негізгі қуатпен жабдықтау желісіндегі электр параметрлеріне сәйкес келетініне көз жеткізіңіз.
- Егер құрылғы розеткаға ұзартқыш сыммен жалғанса, сымның жерге тұйықталуын қамтамасыз етіңіз.
- Құрылғының ашасына және сымына зақым келтірмеңіз. Зақым келген электр сымын ауыстырту үшін қызмет көрсету орталығына немесе электршіге хабарласыңыз.
- Құрылғыны тоқтан ажырату үшін сымынан тартпаңыз. Әрқашан ашасынан тартып суырыңыз.

2.3 Пайдалану

⚠ АБАЙЛАҢЫЗ!

Жарақат алу, күйіп қалу, электр қатеріне ұшырау не жарылыс шығу қаупі бар.

- Бұл құрылғының техникалық сипаттамасын өзгертпеңіз.
- Жұмыс істеп тұрған құрылғыны назардан тыс қалдырмаңыз.
- Ашық есікке күш салмаңыз.
- Желдеткіш саңылаулардың бітеліп қалмағанына көз жеткізіңіз.
- Құрылғыны жұмыс бетіне немесе зат сақтайтын орынға айналдырмаңыз.

2.4 Күту менен тазалау

⚠ АБАЙЛАҢЫЗ!

Жарақаттау, өртөнү немесе құрылғыға зақым келу қаупі бар.

- Құрылғыны жөндеу алдында электр желісінен ағытыңыз және ашасын розеткадан суырыңыз.
- Құрылғының бетіндегі материалдың сапасы түспес үшін жүйелі түрде тазалап тұрыңыз.
- Есіктің тығыздағыш беткі қабаттарына тағамның шашырауына немесе тазартқыш зат қалдығының жиналуына жол бермеңіз.
- Құрылғының ішінде қалған май және тағам шағын толқын функциясы жұмыс істеген кезде өртке және электр доғасы түзілуіне әкелуі мүмкін.
- Құрылғыны дымқыл жұмсақ шүберекпен тазалаңыз. Бейтарап жуғыш заттарды ғана қолданыңыз. Жеміргіш өнімдерді, түрпілі жөкелерді, еріткіштерді немесе металл заттарды пайдаланбаңыз.
- Тұмшاپеш бүріккішін қолдансаңыз, оның орамында көрсетілген сақтық шараларын орындаңыз.

2.5 Қызмет

- Құрылғыны жөндеу үшін уәкілетті қызмет көрсету орталығына хабарласыңыз. Тек түпнұсқалық қосалқы бөлшектерді пайдаланыңыз.
- Осы өнімнің ішіндегі шам(дар) мен шамдардың қосалқы бөлшектері жеке сатылады: Бұл шамдар температура, діріл, ылғалдылық сияқты төтенше физикалық жағдайларға тұрмыстық құрылғылардың қарсы тұруына немесе құрылғының жұмыс жағдайы туралы сигнал беруге арналған. Олар басқа қолданбаларда пайдалануға арналмаған және тұрғын үйлерді жарықтандыруға сәйкес келмейді.

2.6 Құрылғыны тастау

⚠ АБАЙЛАҢЫЗ!

Жарақат алу немесе тұншығу қаупі бар.

- Құрылғыны электр желісінен ажыратыңыз.
- Құрылғыға жақын орналасқан электр кабелін кесіп, утилизациялаңыз.

3. ОРНАТУ

⚠ АБАЙЛАҢЫЗ!

Қауіпсіздік тарауларын қараңыз.

3.1 Жалпы ақпарат

⚠ САҚТЫҚ ЕСКЕРТУ

Құрылғыны адаптерлерге немесе ұзартқыш сымдарға қоспаңыз. Бұл шамадан тыс жүктемені және өрт қаупін тудыруы мүмкін.

⚠ САҚТЫҚ ЕСКЕРТУ

Минималды орнату биіктігі — 85 см.

- Қысқатолқынды пеш тек кірістірілген пайдалануға арналған. Оны тұрақты және тегіс бетке қою керек.
- Қысқатолқынды пеш орналасқан жерде шкафтың артқы қабырғасы болмауы керек.
- Қысқатолқынды пешті будан, ыстық ауадан және су шашырандыларынан алыс қойыңыз.

- Қысқатолқынды пеш радиоға немесе теледидарға тым жақын болса, қабылданған сигналға кедергі тудыруы мүмкін.
- Қысқатолқынды пешті суық мезгілде тасымалдасаңыз, оны орнатқаннан кейін бірден іске қоспаңыз. Оның бөлме температурасында тұрып, жылууды сіңіруіне мүмкіндік беріңіз.

3.2 Электр орнату

Бұл құрылғы желілік кабельмен және желілік ашамен жабдықталған.

Кабельде жерге қосу ашасы бар жерге қосу сымы бар. Ашаны дұрыс орнатылған және жерге тұйықталған розеткаға қосу керек. Электрлік қысқа тұйықталу жағдайында жерге қосу электр тоғының соғу қаупін азайтады.

3.3 Микротолқынды пешті орнату

1. Жиһаздың өлшемдері орнату қашықтығына сәйкес келетінін тексеріңіз.

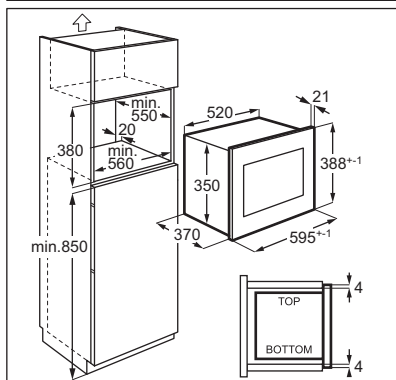
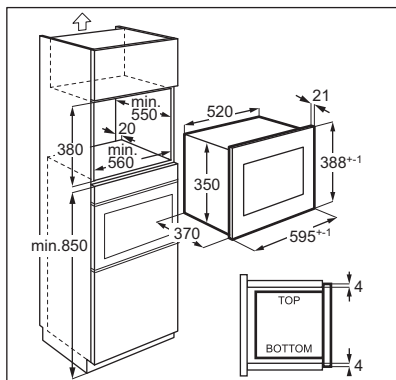

2. Тақтайшаны ұяның астыңғы жағына орнатып, оған сыятынын тексеріңіз. Сәйкес болса, бұрандалардың орындарын белгілеңіз. Тақтайшаны алып, қапсырманы белгі салынған жерге (А) бұрандалармен бекітіңіз.

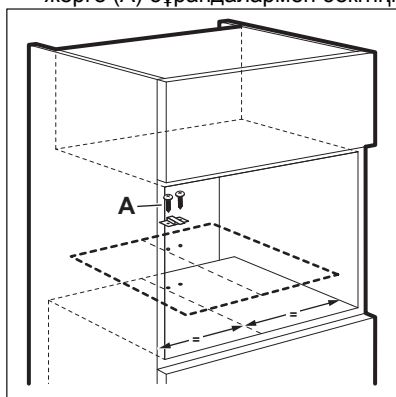

3. Микротолқынды пешті орнатыңыз. Егер сіз кронштейнді бекітсеңіз, оның құрылғының артқы жағын бекітетінін тексеріңіз.

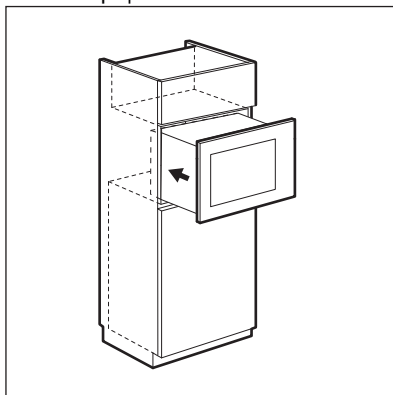

4. Есікті ашып, микротолқынды пешті корпусқа бұрандамен (В) бекітіңіз.

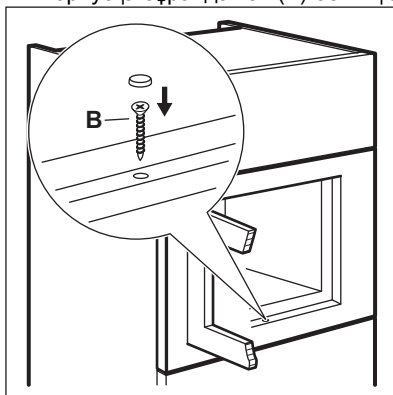

4. ӨНІМ СИПАТТАМАСЫ

4.1 Жалпы шолу

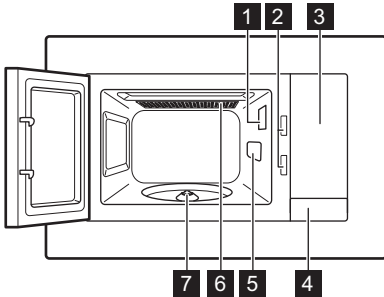



- 1 Шам
- 2 Қорғағыш блоктау жүйесі
- 3 Басқару тақтасы
- 4 Есік ашқыш
- 5 Толқынды бағыттағыш қақпақ
- 6 Гриль
- 7 Бұрылмалы табақтың білігі

❗ Бұл Өнім EN55011 еуропалық стандарт талаптарына сәйкес келеді. Осы стандартқа сәйкес бұл өнім В классының 2-тобындағы жабдық болып саналады. 2-топ жабдықтың тағамды жылыту арқылы өңдеу үшін электромагниттік сәулелену түріндегі радиожилік энергиясын әдейі жасайтынын білдіреді. В классындағы жабдық бұл жабдықтың тұрмыстық жағдайларда пайдалануға жарамдылығын білдіреді.

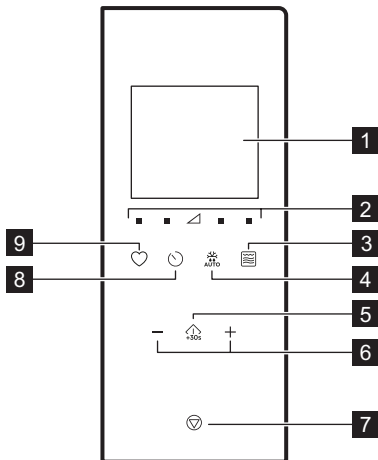
4.2 Басқару тақтасы



Таңба	Функция	Сипаттамасы
1	—	Дисплей Параметрлер мен ағымдағы уақыт көрсетіледі.
2	■ ▽	Қуат параметрлері тақталары Микротолқынды пештің қуат деңгейін орнатуға рұқсат етіңіз
3	☞	Грильдеу функциясының тақтасы Микротолқынды пешті/Аралас дайындауды/Грильді орнату.
4	AUTO	Жібіту Азық-түлікті салмақ бойынша жібіту.
5	⏸ +30s	Бастау/+30 сек Құрылғыны іске қосу немесе толық қуатта дайындау уақытын 30 секундқа арттыру.
6	—, +	Реттеу түймелері Уақытты, салмақты, температураны немесе «Автоматты дайындау» функциясын орнату.

Таңба	Функция	Сипаттамасы
7		Тоқтату / Тазарту Құрылғыны ажырату немесе пісіру параметрлері н жою.
8		Сағат Сағат/Еске салғышты орнату.
9		Таңдаулы Автоматты функцияны жылдам таңдау.

4.3 Керек-жарақтар

Бұрылмалы табақ жинағы

i Қысқатолқынды пеште тағам дайындау үшін әрқашан айналмалы табақ жинағын пайдаланыңыз.

Шыны пісіру науасы және айналмалы табақтың тірегі.

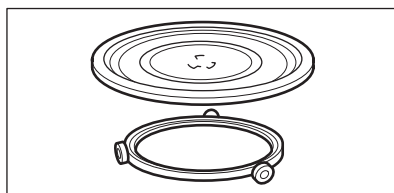

Гриль сәресі

- Төмен гриль сәресі

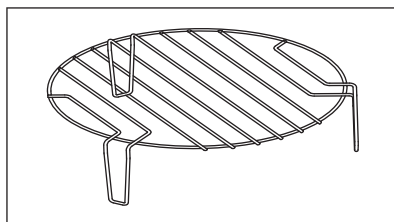

Пайдаланыңыз: төмен қарқындылықпен грильде тағамдарды пісіру, конвекциялық пісіру

5. БІРІНШІ ПАЙДАЛАНУ АЛДЫНДА

⚠ АБАЙЛАҢЫЗ!

Қауіпсіздік тарауларын қараңыз.

5.1 Қорғаныш пленканы алу

Алғаш пайдалану алдында жақтаудан қорғаныш пленканы алып тастаңыз.

5.2 Бастапқы тазалау

⚠ АБАЙЛАҢЫЗ!



"Күту менен тазалау" тарауын қараңыз.

- Қысқатолқынды пеш ішіндегі аксессуардың барлығын алыңыз.
- Тұшпапештің қуысын ылғалды жұмсақ шүберекпен мұқият тазалаңыз.

5.3 Алдын ала қыздыру

⚠ АБАЙЛАҢЫЗ!

Құрылғыны алғаш рет пайдаланар алдында алдын ала қыздырыңыз.

1. Грильдеу функциясын орнату үшін  қайталап басыңыз .
2. Өндіріс процесінде пайда болатын иісті кетіру үшін құрылғыны күйінде 30 мин жұмыс істетіңіз.
3. Есікті ашып, салқындатыңыз.
4. Құрылғының қуысын дымқыл жұмсақ шүберекпен тазалап, мұқият құрғатыңыз.

Құрылғы алғашқы бірнеше пайдалану кезінде иіс пен түтін шығаруы мүмкін. Бұл қалыпты жағдай, ешқандай ақаулық жоқ. Бөлмедегі ауа ағыны жеткілікті екенін тексеріңіз.

6. КҮНДЕЛІКТІ ПАЙДАЛАНУ

⚠ АБАЙЛАҢЫЗ!

Қауіпсіздік тарауларын қараңыз.

6.1 Құрылғыны пайдалану туралы жалпы ақпарат

- Құрылғыны өшіргеннен кейін, тағамды бірнеше минутқа қалдырыңыз.
- Тағамды дайындамас бұрын алюминий фольга орауышын, металл ыдыстарды, т.б. алыңыз.

Пісіру

- Тағамды қысқатолқынды пеште қолдануға жарамды материалмен жабылған күйде пісіріңіз. Қытырлақ етіп пісіргіңіз келсе, тамақты қақпағын жаппай пісіріңіз.
- Тым жоғары қуат параметрлерін және тым ұзақ уақытты таңдау арқылы тамақтарды артық пісірмеңіз. Тағам кеуіп, жанып не өрт қауіпін тудыруы мүмкін.
- Құралды жұмыртқаны немесе ұлуларды қабығында пісіру үшін пайдаланбаңыз, себебі олар жарылуы мүмкін. Жұмыртқаны қуыру алдында сарысын тесіңіз.
- Терісі немесе қабығы бар картоп, қызанақ, шұжық немесе осы сияқты тағамдар жарылып кетпес үшін бірнеше рет шанышқымен тескеннен кейін пісіріңіз.
- Салқындалатын немесе мұздатылған тағам үшін ұзағырақ пісіру уақытын орнатыңыз.
- Соусы бар тағамдарды мезгіл-мезгіл араластыру керек.
- Сәбіз, бұршақ немесе гүлді қырыққабат сияқты құрылымы қатты көкөністерді суда пісіру керек.
- Тағамның үлкен бөліктерін пісіру процесінің жартысына келгенде аударыңыз.
- Мүмкін болса, көкөністерді ұқсас өлшемді бөліктерге тураңыз.
- Жалпақ, кең ыдыстарды қолданыңыз.
- Фарфор, керамика немесе балшықтан жасалған, мысалы, сабында кішкене

тесіктері бар не түбі безендірілмеген ыдыстарды пайдаланбаңыз. Ылғал бұл саңылауларға кіріп, ыдыс қызған кезде жарылып кетуі мүмкін.

- Бұл микротолқынды пештің жұмысы үшін шыны пісіру науасы қажет. Оның үстіне тағам немесе сұйықтықты қойыңыз.

Етті, құсты, балықты жібіту

- Мұздатылған, оралмаған тағамды жібіту сұйықтығы ыдысқа жиналуы үшін, астында ыдысы бар кішкене бұрышты табаққа салыңыз.
- Тағамды жібіту уақытының ортасына жеткенде аударыңыз. Мүмкін болса, жібіте бастаған бөліктерді бөліп, содан кейін алып тастаңыз.

Сары майды жібіту, торт, сүзбе порциялары

- Тамақты құрылғы ішінде толығымен жібітпеңіз, оның бөлме температурасында жібуіне мүмкіндік беріңіз. Сонда пісіру нәтижесі барынша біркелкі болады. Жібіту алдында темір не алюминий орамдарының барлығын алыңыз.

Жемістерді, көкөністерді жібіту

- Жеміс не көкөністерді сол қалпы қалдыру керек болса, құрылғыда әбден жібітпеңіз. Оларды бөлме температурасында жібітіңіз.
- Жеміс пен көкөністерді жібітпей пісіру үшін әуелі жоғарырақ микротолқын қуатын пайдаланыңыз.

Дайын тағамдар

- Дайын тағамдарды қаптамасы қысқатолқынды пеште қолдануға жарамды болса ғана құрылғыда дайындауға болады.
- Қаптамада басылған өндірушінің нұсқауларын орындау керек (мысалы, металл қақпақты алыңыз және пластик пленканы тесіңіз).

Жарамды ыдыстар мен материалдар

Ыдыстар/материал	Шағын толқын			Гриль жасау
	Жібіту	Қыздыру	Әзірлеу	
Пешке төзімді шыны және ешбір темір бөлігі жоқ, мысалы, Ругех, қызуға төзімді шыны керамика	✓	✓	✓	✓
Тұмпалешке төзімді емес шыны және фарфор ¹⁾	✓	х	х	х
Тұмшалешке/аязға төзімді материалдан (мысалы, аркофламнан) жасалған шыны және шыны керамикалық ыдыс, гриль сәресі	✓	✓	✓	✓
Керамика ²⁾ , құмбалшық ыдыс ²⁾	✓	✓	✓	х
200°С-қа дейін төзімді қызуға төзімді пластик ³⁾	✓	✓	✓	х
Картон, қағаз	✓	х	х	х
Қаптамалау пленкасы	✓	х	х	х
Қысқатолқындарға қауіпсіз жабылатын қуыру пленкасы ³⁾	✓	✓	✓	х
Металдан жасалған қуыруға арналған ыдыстар, мыс., эмаль, шойын	х	х	х	✓
Пісіру қалыптары, қара лак немесе силиконмен қапталған ³⁾	х	х	х	✓
Пісіру науасы	х	х	х	✓
Жұқа табақ немесе кранч тәрізді браунинг ыдысы	х	✓	✓	х
Орауыштағы тамақтарды дайындау ³⁾	✓	✓	✓	✓

¹⁾ Күміс, алтын, платина немесе металл қаптамасы/декорациялары жоқ

²⁾ Кварц немесе металл құрамдастары я болмаса металдарды қамтитын қабаттары жоқ

³⁾ Өндірушінің ең үлкен температураға қатысты нұсқауларын орындауыңыз керек.





✓ жарамды

Х жарамсыз

6.2 Микротолқынды пешті қосу және өшіру

⚠ САҚТЫҚ ЕСКЕРТУ

Микротолқынды пеште тамақ болмаса, оны қосуға болмайды.



1. Қуат деңгейін орнату үшін  немесе  түймесін басыңыз. Дұрыс деңгейді таңдау үшін төмендегі кестені қараңыз.
2. Дайындау уақытын орнату үшін  немесе  түймесін басыңыз.

3. Растап, микротолқынды пешті белсенді

ету үшін  түймесін басыңыз.

Параметрлерден бас тарту үшін  түймесін басыңыз.

Микротолқынды пешті өшіру:

- уақыт аяқталғанда микротолқынды пеш автоматты түрде сөнгенше күтіңіз. Дисплейде 0:00 мәні көрсетіледі.
- есікті ашыңыз. Микротолқынды пеш автоматты түрде тоқтайды. Есікті жауып, пісіруді жалғастыру үшін  түймесін басыңыз. Тағамды бақылау үшін осы функцияны пайдаланыңыз.
-  түймесін басыңыз.

❗ Микротолқынды пеш автоматты түрде сөнген кезде дыбыстық сигнал естіледі.

6.3 Қуатты орнату кестелері

Микротолқынды пеш

Шағын толқын қуаты	Төмен	Орташа төмен	Орташа	Орташа жоғары	Жоғары
Дисплей	■ 100 Watt	■ 300 Watt	▲ 500 Watt	■ 700 Watt	■ 900 Watt

Грильдеу және аралас дайындау

	Дисплей	Қуатты орнату
1 рет		Грильдеу 100%
2 рет		Микротолқынды пеш 36% Грильдеу 64%
3 рет		Микротолқынды пеш 55% Грильдеу 45%
4 рет	900 WATT	Микротолқынды пеш 100%

6.4 Жылдам бастау

❗ Ең ұзақ пісіру уақыты — 95 минут.

Микротолқынды пешті келесі жолдармен жылдам қосуға болады.

- Микротолқынды пешті 30 секундқа толық қуатпен қосу үшін түймесін басыңыз. Түймені қосымша басқан сайын пісіру уақыты 30 секундқа артады.
- түймесін бір рет басыңыз. «Параметрлер» тақталары арқылы дайындау уақытын орнатыңыз. Микротолқынды пешті толық қуатпен қосу үшін түймесін басыңыз.

6.5 Грильдеу және аралас дайындау

Қуат параметрлері кестелерін қараңыз.

1. Грильдеу немесе аралас дайындау функциясын орнату үшін түймесін қайталап басыңыз.

2. Уақытты орнату үшін «Параметрлер» тақталарын басыңыз.
3. Растап, микротолқынды пешті белсенді ету үшін түймесін басыңыз.

❗ Дайындау уақытының жартысы өткеннен кейін дыбыстық сигнал естіледі. Тамақты аударуға болады.

6.6 Жібiту

1. Тағам түрін таңдау үшін түймесін қайта басыңыз.

Таңба	Функция
	Нанды жібiту
	Етті жібiту
	Балықты жібiту
	Көкөністерді жібiту

2. Салмақты орнату үшін және түймесін басыңыз. Уақыт автоматты түрде орнатылады.
3. Растап, микротолқынды пешті белсенді ету үшін түймесін басыңыз.

6.7 Көп сатылы дайындау

Құрылғыны функцияларды ретімен іске қосу үшін орнатуға болады. Пісіруді үш кезеңде жасауға болады, ал егер кезеңдердің бірі еріту болса, оны бірінші кезең ретінде орнату керек.

Мысал: Еріту және микротолқынды пеш:

1. тағамды таңдаңыз.

2. Салмақты таңдау үшін **+** немесе **-** басыңыз.
3. Қуат деңгейін орнату үшін **▲** немесе **■** басыңыз.
4. Пісіру уақытын орнату үшін **+** немесе **-** басыңыз.

Үшінші кезеңді орнату үшін 3 және 4 қадамдарды қайталаңыз.

5. Растау үшін **↕_{+30s}** басыңыз.

Дисплейде уақыт саналады. Жібiту режимi барысында дыбыстық сигнал естiлгенде, тағамды аударыңыз немесе қайта реттеңiз.

6.8 Таңдаулы

3 таңдаулы параметрді сақтауға болады.

Осы функция арқылы микротолқынды пеште жиі пайдаланылатын параметрді сақтауға болады.

1. Сақтағыңыз келетін функция мен параметрлерді орнатыңыз.

Орнатқыңыз келетін функцияның процедурасын қараңыз.

2. **♥** басып, 2 секунд ұстап тұрыңыз. Дыбыстық сигнал естіледі.

3. Растау және сақтау үшін **↕_{+30s}** басыңыз.

Сақталған таңдаулыларды өзгерте аласыз.

↕_{+30s} түймесін басып, функцияны немесе

параметрлерді сол процедураны қолданып өзгертіңіз.

Таңдаулы бағдарламаны пайдаланылуда

1. Күту режимінде 1, 2 немесе 3 параметрін таңдау үшін **♥** бірнеше рет басыңыз.
2. Микротолқынды пешті іске қосу үшін **↕_{+30s}**

Таңдаулы мәзір

Ыдыс	Салмағы	Дисплей
Майды жұмсарту	50 г	50 г
	100 г	100 г
	150 г	150 г
	200 г	200 г
	250 г	250 г
Шоколад еріту	100 г	100 г
	150 г	150 г
	200 г	200 г
Шоколадты торт	1 кесе	1
	2 кесе	2
	3 кесе	3
	4 кесе	4

7. АКССУАРЛАРДЫ ПАЙДАЛАНУ

⚠ АБАЙЛАҢЫЗ!

Қауіпсіздік тарауларын қараңыз.

7.1 Айналмалы табақ жинағын салу

⚠ САҚТЫҚ ЕСКЕРТУ

Айналмалы табақ жинағынсыз тағамды пісірмеңіз. Қысқатолқынды пешпен бірге қамтамасыз етілген айналмалы табақ жинағын ғана пайдаланыңыз.

i Тағамды ешқашан тікелей шыны науада пісірмеңіз.

1. Бұрылмалы табақ айналасында айналмалы бағыттағышты қойыңыз.

2. Шыны пісіру науасын роликті бағыттағышқа қойыңыз.

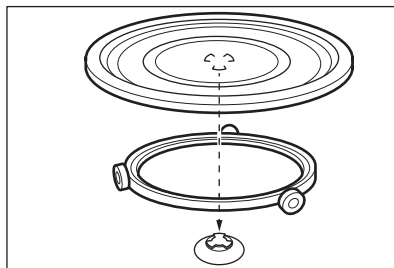

7.2 Гриль сәресін салу

⚠ САҚТЫҚ ЕСКЕРТУ



Гриль сәресін микротолқынды пеш функциясымен пайдалану мүмкін емес. Құрылғының зақымдалу қаупі бар. Гриль сәресін тек «Гриль» функциясымен бірге пайдаланыңыз.

Гриль сәресін айналмалы табақ жинағына қойыңыз.

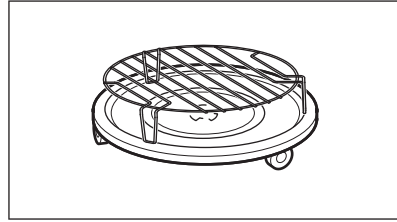

8. ҚОСЫМША ФУНКЦИЯЛАР

8.1 Балалар қауіпсіздігі құлпы

Бала қауіпсіздігі құлпы микротолқынды пештің кездейсоқ қосылып кетуіне жол бермейді.

Ⓢ түймешігін басып, 3 секунд бойы ұстап тұрыңыз.

Дыбыстық сигнал естіледі.

Бала қауіпсіздігі құлпы қосулы кезде дисплейде  белгішесі көрсетіледі.

Бала қауіпсіздігі құлпын сөндіру үшін  түймесін 3 секунд басыңыз.

Дыбыстық сигнал естіледі.

8.2 Асүй таймері

Ең көбі 95 минут орнатуға болады.

 «Асүй таймері» функциясы қосулы кезде, басқа бағдарлама қосылмайды.

1.  түймесін басыңыз.
2. Уақытты орнату үшін «Параметрлер» тақталарын басыңыз.



Таймер 2 секундтан кейін автоматты түрде басталады.



Есікті ашқанда немесе құрылғыны тоқтатқанда таймердің жұмысы тоқтайды. Дайындауды жалғастырған кезде таймер алдыңғы орнатылған уақытқа оралады.

Орнатылған уақыт аяқталған кезде дыбыстық сигнал естіледі.

8.3 Сағатты орнату



 Уақытты 12 сағаттық немесе 24 сағаттық уақыт жүйесінде орнатуға болады.

1. 12Н немесе 24Н форматы көрсетілгенше  түймесін басыңыз.
2. Сағат санын енгізу үшін «Параметрлер» тақталарын басыңыз.
3. Раस्ताу үшін  түймесін басыңыз.
4. Минуттар санын енгізу үшін «Параметрлер» тақталарын басыңыз.
5. Раस्ताу үшін  түймесін басыңыз.

 Егер сағаттың дисплейде көргіңіз келмесе, дисплейде «СӨНДІРУ» белгішесі көрсетілгенше  түймесін басыңыз және раस्ताу үшін  түймесін басыңыз. Дисплейде 00:00 мәні көрсетіледі және 5 мин кейін автоматты түрде өшеді.

8.4 Сенсорлық перне дыбысын өшіру

Осы функция арқылы сенсорлық перне дыбысын өшіруге болады.

1. Есікті ашыңыз.
2.  басып тұрып,  бір мезгілде басыңыз. OFF көрсетіледі.
3. Есікті жабыңыз.

Дыбысты қосу үшін жоғарыдағы процедураны қайталаңыз. ON көрсетіледі.

9. СӨЗКӨМЕКТЕР ЖӘНЕ КЕҢЕСТЕР

⚠ АБАЙЛАҢЫЗ!

Қауіпсіздік тарауларын қараңыз.

9.1 Қысқатолқынды пеште пісіру туралы кеңестер

Мәселе	Шешім
Дайындалған тағамның мөлшері туралы мәліметтерді таба алмайсыз.	Тағамның ұқсас түрін іздеңіз. Келесі ережеге сүйеніп, тағам пісіру уақыттарын ұзартыңыз немесе азайтыңыз: <ul style="list-style-type: none">• Екі есе көбірек мөлшер уақытты да екі есе дерлік арттырады.• Жартысы жарты уақытты құрайды.
Тағам тым құрғақ.	Қысқарақ пісіру уақытын орнатыңыз немесе азырақ қысқатолқын қуатын таңдаңыз.
Уақыт аяқталғанда тағам жібітілмеген, ыстық немесе пісірілмеген.	Ұзағырақ пісіру уақытын немесе жоғарырақ қуатты орнатыңыз. Үлкен тағамдарға ұзағырақ уақыт қажет екенін ескеріңіз.
Пісіру уақыты аяқталғаннан кейін тамақтың сырты артық қызады, бірақ әлі ішінде дайын болмайды.	Келесі жолы төменірек қуатты және ұзағырақ уақытты орнатыңыз. Уақыттың жартысы өткенде сұйықтықтарды араластырыңыз, мысалы, сорпаны.
Күрішті пісіру нәтижелері нашар.	Күріш үшін жақсырақ нәтижелер алу үшін жалпақ, кең ыдысты пайдаланыңыз.

9.2 Жібіту

Өрқашан қуыру майын төмен қаратып жібітіңіз.

Жабық етті жібітуге болмайды, себебі ол жібітудің орнына пісіруге әкелуі мүмкін.

Өрқашан құстың кеудесін төмен қаратып жібітіңіз.

9.3 Әзірлеу

Өрқашан тоңазытқыштан салқындатылған ет пен құс етін пісіруден кемінде 30 минут бұрын алыңыз.

Етті, құс етін, балықты және көкөністерді пісірілгеннен кейін жабық қалдырыңыз.

Балықтың үстіне аздап май немесе еріген майды жағыңыз.

Барлық көкөністерді қысқатолқынды пештің толық қуатында пісіру керек.

Әрбір 250 г көкөніс үшін 30–45 мл суық су қосыңыз.

Жаңа піскен көкөністерді пісірер алдында біркелкі бөліктерге кесіңіз. Барлық көкөністерді ыдыс қақпағын жауып пісіріңіз.

9.4 Қыздыру

Орамдағы дайын тағамдарды қыздырған кезде, өрқашан орамдағы нұсқауларды орындаңыз.

9.5 Гриль

Жайпақ тағам түрлерін гриль торының ортасына қойып қуыруға арналған.

Орнатылған уақыттың ортасына келгенде тағамды аударып, қуыруды жалғастырыңыз.

9.6 Аралас әзірлеу

Кейбір тағамдардың қытырлақтығын сақтау үшін аралас пісіруді пайдаланыңыз.

Пісіру уақытының жартысы өткенде тағамдарды төңкеріп, пісіруді жалғастырыңыз.

Аралас пісірудің 2 режимі бар. Әрбір режим әртүрлі уақыт кезеңдерінде және қуат деңгейлерінде қысқатолқынды пеш пен гриль функцияларын біріктіреді.

10. КҮТУ ЖӘНЕ ТАЗАЛАУ

АБАЙЛАҢЫЗ!

Қауіпсіздік тарауларын қараңыз.

10.1 Тазалау туралы ескертулер мен кеңестер

- Құрылғының алдыңғы жағын жуғыш зат қосылған жылы суға батырылған жұмсақ шүберекпен тазалаңыз.
- Металл беттерін тазалау үшін кәдімгі жуғыш затты пайдаланыңыз.
- Құрылғыны жақсы күйде ұстау үшін оны әр пайдаланудан кейін ішін тазалаңыз. Тамақ қалдықтарын жиі тазалап тұрыңыз. Артық буды/ылғалды міндетті түрде кетіріңіз.
- Оңай тазаланбайтын дақтарды арнайы тазалағышпен тазалаңыз.
- Барлық аксессуарды жүйелі түрде тазалап, құрғатыңыз. Жұмсақ шүберекті, жылы суды және тазалау затын пайдаланыңыз.

- Кетіру қиын қалдықтарды жұмсарту үшін, бір стақан суды толық қысқатолқынды қуатта 2–3 минут бойы қайнатыңыз.
- Иістерді кетіру үшін бір стақан суды 2 шай қасық лимон шырынын араластырып, толық қысқатолқынды пеште 5 минут бойы қайнатыңыз.

10.2 Пайдалану әдісі: Aqua Clean

Бұл тазалау процедурасы ылғалдың көмегімен тағамның қалдықтары мен қалдық майларды құрылғыдан тазалайды.



1. Шыны пісіру науасының ортасына 200 мл суы бар шыны ыдысты салыңыз.
2. Қуатты 900 Вт мәніне орнатыңыз.
3. Құрылғыны 3 мин жұмыс істетіңіз.
4. Құрылғы әбден суығанша күтіңіз. Қуысты жұмсақ шүберекпен құрғатыңыз.

11. АҚАУЛЫҚТАРДЫ ЖОЮ

АБАЙЛАҢЫЗ!

Қауіпсіздік тарауларын қараңыз.

11.1 Мына жағдайда не істеу керек...

Мәселе	Ықтимал себебі	Шешім
Құрылғы жұмыс істемейді	Құрылғы розеткаға қосылмаған.	Құрылғыны розеткаға қосыңыз.
Құрылғы жұмыс істемейді	Электр қуаты жоқ.	Сақтандырғышты немесе негізгі қосқышты тексеріңіз. Сақтандырғыш немесе қосқыш тізбекті үзуді жалғастырса, білікті электрлікке хабарласыңыз.
Құрылғы жұмыс істемейді	Есік тиісті түрде жабылмаған.	Есікті ештеңе бөгеп тұрмағанына көз жеткізіңіз.
Шам жұмыс істемей тұр.	Шамда ақау бар.	Шамды ауыстыру керек.
Дисплейде  көрсетіледі.	«Бала қауіпсіздігі құлпы» функциясы белсенді.	«Бала қауіпсіздігі құлпы» функциясын ажыратыңыз.  түймесін 3 секунд басып тұрыңыз.
Қуыста ұшқындар бар.	Металл ыдыс немесе ішінде металл жиегі бар ыдыс бар.	Ыдысты құрылғыдан шығарыңыз.

Мәселе	Ықтимал себебі	Шешім
Қуыста ұшқындар бар.	Ішкі қабырғаларға тиегін металл істік немесе ішінде алюминий фольга бар.	Істіктің немесе алюминий жұқалтырдың ішкі қабырғаларға тимей тұрғанына көз жеткізіңіз.
Айналмалы табақ жинағы сыратын немесе шықырлаған шу шығарады.	Шыны пісіру науасының астында зат немесе кір бар.	Шыны пісіру науасы астындағы аумақты тазалаңыз.
Құрылғы нақты себепсіз жұмыс істеуін тоқтатады.	Ақаулық бар.	Бұл жағдай өзінен-өзі қайталанса, уәкілетті сервистік орталыққа хабарласыңыз.

11.2 Қызмет көрсету туралы деректер

Ақаулықты өзіңіз түзете алмасаңыз, дилеріңізге не уәкілетті қызмет көрсету орталығына хабарласыңыз.

Сервистік орталыққа қажет деректер техникалық деректер тақтайшасында берілген. Зауыттық тақтайша құрылғыда орналасқан. Құрылғының ішіндегі техникалық ақпарат тақтайшасын алмаңыз.

Деректерді мына жерге жазуды ұсынамыз:

Модель (MOD.)
Өнім нөмірі (PNC)
Сериялық нөмір (S.N.)

12. ЭНЕРГИЯ ТИМДІЛІГІ

12.1 Қуатты тұтыну және қолданылатын төмен қуат режиміне жетудің максималды уақыты туралы өнім туралы ақпарат

Экран қосулы кезде күту режиміндегі қуат тұтыну	0,8 Вт
---	--------

Экран өшірулі кезде күту режиміндегі қуат тұтыну	0,5 Вт
Құралдың қолданылатын төмен қуат режиміне автоматты түрде жетуі үшін қажетті ең көп уақыт	20 мин

13. ҚОРШАҒАН ОРТАҒА ҚАТЫСТЫ ЖАҒДАЙЛАР

Таңбасы бар қайта өңделетін материалдар  Қаптаманы қайта өңдеу үшін оны тиісті контейнерлерге салыңыз. Электрлік және электрондық жабдықтардың қалдығын қайта өңдеу арқылы қоршаған ортаны және адам денсаулығын қорғауға

үлесіңізді қосыңыз. «Сызылған себет» таңбасымен белгіленген жабдықтарды  бірге утилизациялауға болмайды. Өнімді жергілікті қайта өңдеу бөліміне қайтарыңыз немесе муниципалды мекемеге хабарласыңыз.

1. DROŠĪBAS NORĀDĪJUMI.....	178	8. PAPILDU FUNKCIJAS.....	189
2. DROŠĪBAS NORĀDĪJUMI.....	180	9. IETEIKUMI UN PADOMI.....	190
3. UZSTĀDĪŠANA.....	181	10. APKOPE UN TĪRĪŠANA.....	191
4. PRODUKTA APRAKSTS.....	183	11. TRAUCĒJUMMEKLĒŠANA.....	191
5. PIRMS PIRMĀS LIETOŠANAS.....	184	12. ENERGOEFEKTIVITĀTE.....	192
6. IKDIENAS LIETOŠANA.....	185	13. AR VIDĪ SAISTĪTI APSVĒRUMI.....	192
7. PAPILDPIEDERUMU IZMANTOŠANA..	188		

1. ⚠ DROŠĪBAS NORĀDĪJUMI

Pirms ierīces uzstādīšanas un lietošanas rūpīgi izlasiet pievienotos norādījumus. Ražotājs neatbild par savainojumiem un bojājumiem, kas radušies ierīces nepareizas uzstādīšanas vai izmantošanas rezultātā. Vienmēr glabājiet šīs instrukcijas drošā, pieejamā vietā, lai tās varētu izmantot nākotnē.

1.1 Bērnu un īpaši jūtīgu personu drošība

⚠ BRĪDINĀJUMS!

Pastāv nosmakšanas, traumu vai pastāvīgas invaliditātes risks.

- Šo ierīci drīkst izmantot bērni no 8 gadu vecuma un cilvēki ar ierobežotām fiziskām, sensorām vai garīgām spējām vai pieredzes un zināšanu trūkumu atbildīgas personas uzraudzībā
- vai, ja tie ir informēti par ierīces drošu lietošanu un izprot potenciālos riskus. Bērniem no līdz 8 gadu vecumam un personām ar ļoti plašu un sarežģītu invaliditāti jāliedz piekļuve ierīcei, ja vien tos nepārtraukti neuzrauga.
- Mazi bērni jāuzrauga, lai tie nespēlētos ar ierīci.
- Neļaujiet bērniem tuvoties iepakojumam un atbrīvojieties no tā pienācīgā veidā.
- UZMANĪBU: Ierīce un tās pieejamās detaļas lietošanas laikā sakarst. Neļaujiet bērniem un mājdzīvniekiem atrasties ierīces tuvumā, kad tā tiek lietota vai atdziest.
- Ja ierīcei ir bērnu drošības ierīce, tā jāaktivizē.
- Bērni nedrīkst tīrīt ierīci un veikt tās apkopi bez uzraudzības.

1.2 Vispārīgā drošība

- Šī ierīce paredzēta tikai ēdiena gatavošanai.
- Šī ierīce ir izstrādāta tikai izmantošanai mājas apstākļos un telpās.
- Šo ierīci var izmantot birojos, viesnīcu viesu numuros, pansiju viesu numuros, lauku viesu mājās un citās līdzīgās uzturēšanās vietās, kurās izmantošana nepārsniedz (vidējo) mājsaimniecības lietošanas intensitāti.
- UZMANĪBU: Ierīce un tās pieejamās detaļas lietošanas laikā sakarst. Nepieskarieties sildelementiem.
- UZMANĪBU: Jebkuru apkopes vai remonta darbību, kas saistīta ar pārsega noņemšanu, kas nodrošina aizsardzību pret mikroviļņu enerģijas iedarbību, var veikt tikai kvalificēts meistars.
- UZMANĪBU: Ja durvju blīve ir bojāta, ierīci nedrīkst izmantot, kamēr to nav salabojis kvalificēts meistars.
- UZMANĪBU: Nesildiet šķidrumus un citu pārtiku noslēgtās tvertnēs. Tās var eksplodēt.
- Ja elektrības padeves vads ir bojāts, lai izvairītos no elektrības trieciena riska, tas jānomaina ražotājam, autorizētajam servisa centram vai citam kvalificētam speciālistam.
- Pirms jebkādam apkopes darbībām izslēdziet ierīci un atvienojiet spraudkontakta no elektrotīkla.
- Vienmēr izmantojiet cimdus, lai izņemtu vai ievietotu papildpiederumus vai gatavošanas traukus.
- Ierīce nav paredzēta izmantošanai ar ārēju taimeri vai atsevišķu tālvadības sistēmu.
- Mikroviļņu gatavošanas režīmā nav atļauts izmantot ēdienu un dzērienu metāla traukus.
- Izmantojiet tikai tādus virtuves piederumus, kuri ir piemēroti izmantošanai mikroviļņu krāsnīs.
- Uzsildot pārtiku plastmasas vai papīra traukos, uzraugiet ierīci iespējamā aizdegšanās riska dēļ.
- Ierīce ir paredzēta pārtikas un dzērienu uzsildīšanai. Pārtikas vai apģērba žāvēšana, sildīšanas paliktņu, čību, sūkļu, mitra apģērba vai līdzīgu priekšmetu sildīšana var radīt ievainojumu, aizdegšanās un ugunsgrēka risku.

- Ja izdalās dūmi, izslēdziet ierīci vai atvienojiet to no sprieguma, un turiet durvis aizvērtas, lai noslāpētu jebkādas liesmas.
- Dzērienu sildīšana ar mikroviļņiem var izraisīt aizkavētu spontāno vārīšanos. Rīkojoties ar tvertni, jāievēro piesardzība.
- Barošanas pudelīšu un zīdaiņu pārtikas burciņu saturs ir jāsamaisa vai jāsakrata, un, pirms lietošanas, jāpārbauda temperatūra, lai izvairītos no apdegumiem.
- Olas čaumalā un veselas cieti vārītas olas ierīcē nedrīkst sildīt, jo tās var eksplodēt pat tad, kad sildīšana ar mikroviļņiem ir beigusies.
- Neuzturot ierīci tīru, pasliktinās tās virsma, kas var nelabvēlīgi ietekmēt ierīces kalpošanas laiku un, iespējams, radīt bīstamu situāciju.
- Ierīcei darbojoties, pieejamo virsmu temperatūra var būt augsta.
- Neaktivizējiet mikroviļņu funkciju, kad ierīce ir tukša. Metāla detaļas ierīces iekšpusē var radīt elektrisko loku.
- Ierīce ir regulāri jākopj, iztīrot no tās jebkādas pārtikas atliekas.
- Ierīces tīrīšanai neizmantojiet tvaika tīrītāju.
- Plīts virsmas stikla durvju tīrīšanai neizmantojiet raupjus, abrazīvus tīrīšanas līdzekļus vai asus metāla skrāpjus, jo tie var saskrāpēt virsmas, un tādējādi stikls var saplīst.
- Ierīce ir jālieto ar atvērtām dekoratīvajām durvīm (ja piemērojams).

2. DROŠĪBAS NORĀDĪJUMI

2.1 Uzstādīšana

BRĪDINĀJUMS!

Ierīci drīkst uzstādīt tikai sertificēti speciālisti.

- Noņemiet visu iesaiņojumu.
- Neuzstādiet un nelietojiet bojātu ierīci.
- Ievērojiet kopā ar ierīci piegādātās uzstādīšanas norādes.
- Vienmēr uzmanīgi pārvietojiet ierīci, jo tā ir smaga. Vienmēr izmantojiet drošības cimdus un slēgtus apavus.

- Nelieciet ierīci aiz roktura.
- Nodrošiniet starp blakus uzstādītām ierīcēm piemērotu attālumu.
- Uzstādiet ierīci drošā un atbilstošā vietā, kas atbilst uzstādīšanas prasībām.
- Ierīces sāni jānovieto pret vienāda augstuma ierīcēm vai mēbelēm.

2.2 Elektriskie pieslēgumi

BRĪDINĀJUMS!

Ugunsgrēka un elektrošoka risks!

- Elektrības padeves pieslēgšana jāveic sertificētam elektriķim.
- Ierīcei jābūt iezemētai.
- Pārļiecinieties, ka tehnisko datu plāksnītē norādītie parametri atbilst elektrotīkla parametriem.
- Ja ierīce elektrotīklam pieslēgta, izmantojot pagarinātāju, tam jābūt iezemētam.
- Rīkojieties uzmanīgi, lai nesabojātu kontaktspraudni un strāvas vadu. Sazinieties ar servisa daļu vai elektriķi, lai nomainītu bojātu strāvas kabeli.
- Nekad neatslēdziet ierīci no tīkla, velkot aiz strāvas kabeļa. Vienmēr velciet aiz kontaktspraudņa.

2.3 Izmantošana

BRĪDINĀJUMS!

Pastāv traumu, apdegumu, elektrošoka vai sprādziena risks.

- Nemainiet šī produkta specifikāciju.
- Lietošanas laikā neatstājiet ierīci bez uzraudzības.
- Nepielietojiet spiedienu uz cepeškrāsns durvīm.
- Pārļiecinieties, vai ventilācijas atveres nav bloķētas.
- Nelietojiet ierīci kā darbvirsu un neizmantojiet tilpni priekšmetu uzglabāšanai.

2.4 Apkope un tīrīšana

BRĪDINĀJUMS!

Pastāv traumu, ugunsgrēka vai ierīces bojājumu risks.

- Pirms apkopes izslēdziet ierīci un atvienojiet to no elektrotīkla.

- Regulāri tīriet ierīci, lai novērstu virsmas materiāla sabojāšanos.
- Neļaujiet ēdiena vai tīrīšanas līdzekļa atliekām uzkrāties uz durvju blīvējuma virsmas.
- Ierīcē atlikušās taukvielas un pārtika var izraisīt ugunsgrēku un elektrisko izlādi, lietojot mikroviļņu funkciju.
- Tīriet ierīci ar mitru mīkstu drānu. Izmantojiet tikai neitrālus mazgāšanas līdzekļus. Neizmantojiet abrazīvus izstrādājumus, abrazīvus sūkļus, šķīdinātājus vai metāla priekšmetus.
- Ja lietojat cepeškrāsns tīrīšanai paredzētus aerosolus, ievērojiet ražotāja drošības norādījumus, kas atrodami uz iepakojuma.

2.5 Serviss

- Lai salabotu ierīci, sazinieties ar pilnvarotu servisa centru. Izmantojiet tikai oriģinālās rezerves daļas.
- Informācija par šajā produktā esošo lampu (lampām) un atsevišķi nopērkamajām rezerves lampām: Šīs lampas ir paredzētas ekstremāliem fiziskajiem apstākļiem, piemēram, temperatūrai, vibrācijai, mitrumam, māsasaimniecības ierīcēs vai paredzētas informēšanai par ierīces darbības statusu. Tās nav paredzētas citiem lietošanas veidiem un nav piemērotas māsasaimniecības telpu apgaismojumam.

2.6 Ierīces utilizācija

BRĪDINĀJUMS!

Pastāv traumu un nosmakšanas risks.

- Atvienojiet ierīci no strāvas padeves.
- Nogrieziet strāvas kabeli netālu no ierīces un utilizējiet to.

3. UZSTĀDĪŠANA

BRĪDINĀJUMS!

Skatiet sadaļu "Drošība".

3.1 Vispārīga informācija

UZMANĪBU!

Nepievienojiet ierīci adapteriem vai pagarinātājiem. Tas var izraisīt pārslodzi un aizdegšanās risku.

UZMANĪBU!

Minimālais uzstādīšanas augstums ir 85 cm.

- Mikroviļņu krāsns ir paredzēta tikai iebūvētai izmantošanai. Tai jābūt novietotai uz stabilas un līdzenas virsmas.
- Skapim nedrīkst būt aizmugurējā siena nodalījumā, kurā atrodas mikroviļņu krāsns.
- Novietojiet mikroviļņu krāsni atstatu no tvaikiem, karsta gaisa un ūdens šļakstiem.

- Ja mikroviļņu krāsns atrodas radio vai televizora tuvumā, tas var izraisīt saņemtā signāla traucējumus.
- Transportējot mikroviļņu krāsni aukstos laika apstākļos, neieslēdziet to uzreiz pēc uzstādīšanas. Ļaujiet tai atstāties istabas temperatūrā un absorbēt siltumu.

3.2 Elektroinstalācija

Šī ierīce ir aprīkota ar strāvas kabeli un kontaktdakšu.

Vadam ir zemējuma dzīsla ar zemējuma spraudni. Vadam jābūt pievienotam barošanas avotam, kas ir pareizi uzstādīts un saņemts. Elektrības īsslēguma gadījumā zemējums samazina elektrības trieciena risku.

3.3 Mikroviļņu krāsns uzstādīšana

1. Pārbaudiet, vai mēbeļu izmēri atbilst uzstādīšanas noteikumiem.

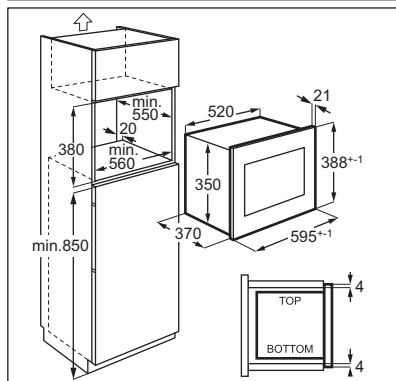
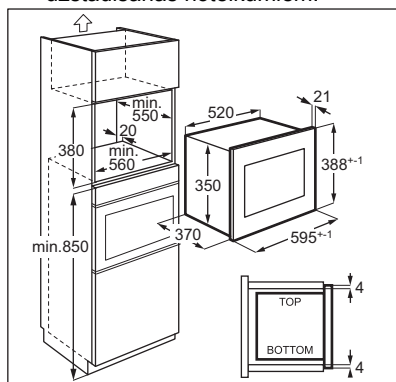

2. Ievietojiet veidni skapīša apakšā un pārbaudiet, vai tā atbilst. Ja atbilst, atzīmējiet punktus skrūvēm. Noņemiet veidni un piestipriniet kronšteinu ar skrūvēm (A) iezīmētā vietā.

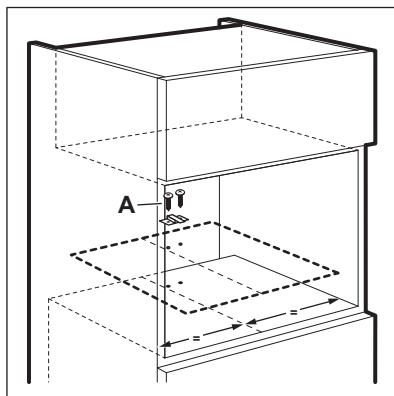

3. Uzstādiet mikroviļņu krāsni. Ja nostiprinājāt ar stiprinājumu, pārļiecinieties, ka tas nofiksējas ierīces aizmugurē.

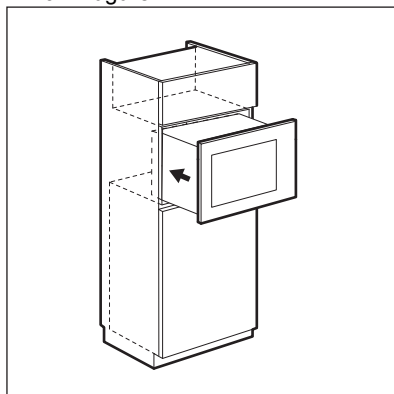

4. Atveriet durvis un piestipriniet ierīci skapītim ar skrūvēm (B).

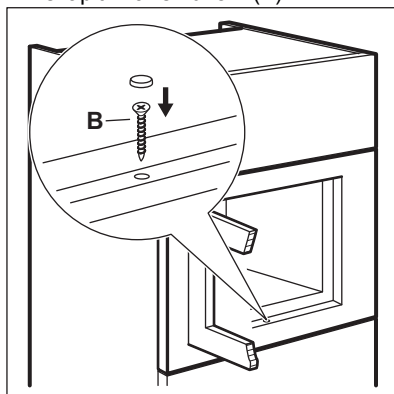

4. PRODUKTA APRAKSTS

4.1 Vispārējs pārskats

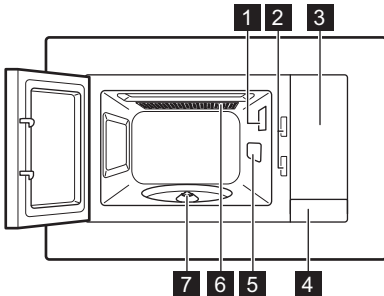

- 1 Lampa
- 2 Bloķējošā drošības sistēma
- 3 Vadības panelis
- 4 Durvju atvērējs
- 5 Viļņu aizsarga vāks
- 6 Grils
- 7 Rotējošā šķīvja ass

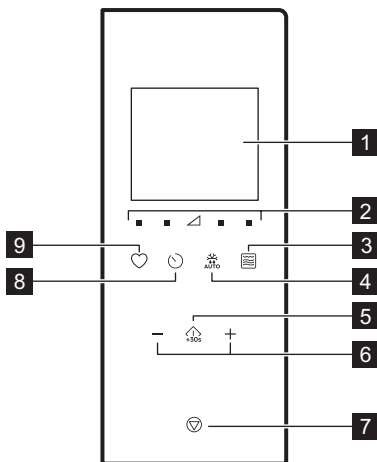

Šis produkts atbilst Eiropas standarta EN55011 prasībām. Saskaņā ar minēto standartu šis produkts tiek klasificēts kā 2. grupas B klases iekārta. 2. grupa nozīmē, ka iekārta apzināti ģenerē radiofrekvencu enerģiju elektromagnētiskā starojuma veidā pārtikas termiskai apstrādei. B klases aprīkojums nozīmē, ka iekārta ir piemērota izmantošanai mājāsaimniecības apstākļos.

4.2 Vadības panelis



Simbols	Funkcija	Apraksts
2	Jaudas iestāţtĳumu pogas	Ļauj iestāţĳt mikroviļņu funkcĳjas jaudas lĳmeni
3	Grĳla funkcĳjas pogas	Mikroviļņu / kombinētas gatavošanas grĳla iestāţĳšanai.
4	Atkausēšana	lai atkausētu ēdienu pēc svara.
5	Sākt / +30 sek.	Lai aktivizētu ierĳci vai palielinātu gatavošanas laiku par 30 sekundēm pie pilnas jaudas.
6	Iestāţĳtĳumu pogas	Lai iestāţĳtu laiku svaru, temperatūru vai automāţiskās cepšanas funkcĳju.
7	Apturēt / Dzēst	Ierĳces izslēgšanai un gatavošanas iestāţĳtĳumu dzēšanai.

Simbols	Funkcija	Apraksts
1	Displejs	Rāda iestāţĳtĳumus un pašreizējo laiku.

Simbols	Funkcija	Apraksts
8		Pulkstenis Lai iestāfītu pulksteni/atgādinājumu.
9		Izlase Lai ātri izvēlētos automātisko funkciju.

4.3 Papildpiederumi

Rotējošā paliktņa komplekts

i Pārtikas pagatavošanai mikroviļņu krāsnī vienmēr izmantojiet rotējošā paliktņa komplektu.

Stikla gatavošanas paplāte un rotējošā šķīvja balsts.

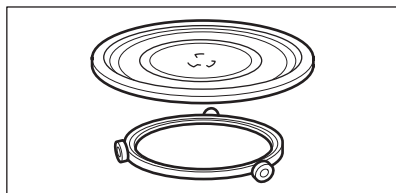

Grila režģis

- Apakšējā grila plaukts

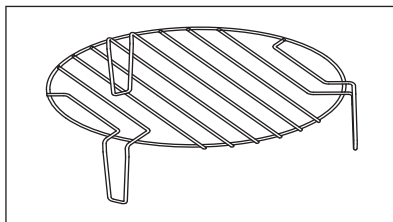

Izmantojiet: ēdiena grilēšanai ar zemu intensitāti, konvekcijas gatavošanai

5. PIRMS PIRMĀS LIETOŠANAS

⚠ BRĪDINĀJUMS!

Skatiet sadaļu "Drošība".

5.1 Aizsargplēves noņemšana

Pirms pirmās izmantošanas noņemiet aizsargplēvi no rāmja.

5.2 Sākotnējā tīrīšana

⚠ BRĪDINĀJUMS!



Skatiet sadaļu "Kopšana un tīrīšana".

- Izņemiet no mikroviļņu krāsns visus papildpiederumus.
- Uzmanīgi iztīriet cepeškrāsns iekšpusi ar mīkstu, mitru drānu.

5.3 Iepriekšēja uzkarsēšana

⚠ BRĪDINĀJUMS!

Iepriekš uzkarsējiet tukšu ierīci pirms pirmās lietošanas.

1. Spiediet  atkārtoti, lai iestāfītu grilēšanas funkciju .
2. Ļaujiet ierīcei darboties 30 min, lai atbrīvotos no ražošanas procesa aromāta.
3. Atveriet durvis un ļaujiet cepeškrāsnij atdzist.
4. Rūpīgi iztīriet ierīces iekšpusi ar mīkstu, mitru drānu un izžāvējiet to.

No ierīces var izdalīties aromāts un dūmi dažu pirmo lietošanas reīžu laikā. Tas ir normālo un nenozīmē, ka ierīce nedarbojas pareizi. Nodrošiniet telpā pietiekamu gaisa plūsmu.

6. IKDIENAS LIETOŠANA

⚠ BRĪDINĀJUMS!

Skatiet sadaļu "Drošība".

6.1 Vispārīga informācija par ierīces lietošanu

- Pēc ierīces izslēgšanas ļaujiet ēdienam tajā dažas minūtes pastāvēt.
- Pirms ēdiena gatavošanas noņemiet alumīnija folijas iepakojumu, metāla konteinerus utt.

Gatavošana

- Gatavojot ēdienu, pārklājiet to ar materiālu, kas piemērots lietošanai mikroviļņu krāsnī. Nepārklājiet ēdienu vien tad, ja vēlaties, lai tas būtu kraukšķīgs.
- Nesabojājiet ēdienus, izvēloties pārāk lielas jaudas iestatījumu un pārāk ilgu gatavošanas laiku. Ēdiens var izžūt, piedegt vai izraisīt aizdegšanos.
- Nelietojiet ierīci, lai gatavotu olas čaumalās vai gliemežus, jo tie var pārsprāgt. Cepot olas, vispirms pārduriet dzeltenumu.
- Lai ēdiens nepārsprāgtu, pirms gatavošanas caurduriet to ar dakšu, piemēram, kartupeļu un tomātu mizu, cīsiņu ādiņu.
- Gatavojot atdzesētu vai saldētu pārtiku, iestatiet ilgāku gatavošanas laiku.
- Trauki ar mērci laiku pa laikam jāapmaisa.
- Cietas tekstūras dārzeņi, piemēram, burkāni, zirņi un ziedkāposti, ir jāapvāra ūdenī.
- Apgrieziet lielākos gabalus uz otru pusi, kad pagājusi puse gatavošanai atvēlētā laika.
- Ja iespējams, sagrieziet dārzeņus vienāda izmēra gabaliņos.
- Izmantojiet platus gatavošanas traukus ar plakānu virsmu.
- Nelietojiet porcelāna, keramikas vai māla ēdiena gatavošanas traukus ar neglazētu

apakšu vai maziem caurumiņiem, piem., uz rokuriem. Mitrums var iekļūt šajos caurumiņos, izraisot ēdiena gatavošanas trauku saplaisāšanu uzsilstot.

- Stikla gatavošanas paplāte nepieciešama mikroviļņu krāsns ekspluatācijai. Novietojiet uz tās ēdienu vai šķidrumus.

Gaļas, putnu gaļas un zivju atkausēšana

- Novietojiet saldētu, neapklātu pārtiku uz maza ieslīpa šķīvja, zem kura nolikts konteiners, lai tajā uzkrātos atkausēšanas laikā radušais šķidrums.
- Apgrieziet pārtiku uz otru pusi, kad pagājusi puse no atkausēšanai atvēlētā laika. Ja iespējams, atdaliet un tad izņemiet gabalus, kas sākuši atkausēties.

Sviesta, tortes gabalu, biežpiena atdzesēšana

- Neatkausējiet ēdienu pilnībā ierīcē — ļaujiet tam pilnībā atkust istabas temperatūrā. Tas nodrošinās vienmērīgākus rezultātus. Pirms atkausēšanas noņemiet visu metāla vai alumīnija iesaiņojumu.

Augļu un dārzeņu atkausēšana

- Ja augļi un dārzeņi paliks negatavoti, neatkausējiet tos ierīcē pilnībā. Ļaujiet tiem atkust istabas temperatūrā.
- Lai pagatavotu augļus un dārzeņus, vispirms tos neatkausējot, izmantojiet augstāku mikroviļņu jaudu.

Gatavās maltītes

- Jūs varat pagatavot gatavos ēdienus ierīcē tikai tad, ja to iepakojums ir piemērots izmantošanai mikroviļņu krāsnī.
- Ievērojiet uz iesaiņojuma uzdrukātos ražotāja norādījumus (piem., noņemiet metāla vāku un pārduriet polietilēna plēvi).

Piemēroti ēdiena gatavošanas trauki un materiāli

Ēdiena gatavošanas trauku materiāls	Mikroviļņu krāsns:			Grilēšana
	Atkausēšana	Karsēšana	Ēdiena gatavošana	
Ugunsizturīgs stikls un porcelāns bez metāla detaļām, piem., "Pyrex", karstumizturīgs stikls	✓	✓	✓	✓
Ugunsneizturīgs stikls un porcelāns ¹⁾	✓	x	x	x
Grila plaukts un stikla keramika, kas izgatavota no ugunsizturīga/aukstumizturīga materiāla (piem., Arcoflam)	✓	✓	✓	✓
Keramika ²⁾ , māla trauki ²⁾	✓	✓	✓	x
Līdz 200 °C termiski izturīgi plastmasas trauki ³⁾	✓	✓	✓	x
Kartons, papīrs	✓	x	x	x
Pārtikas plēve	✓	x	x	x
Plēve cepšanai ar mikroviļņu krāsnij drošu noslēgumu ³⁾	✓	✓	✓	x
Cepšana ar metāla traukiem, piem. emaljētiem, čuguna	x	x	x	✓
Cepšanas kārbas, melnas lakas vai silīcija pārklājums ³⁾	x	x	x	✓
Cepamā paplāte	x	x	x	✓
Apbrūnināšanai paredzēti ēdiena gatavošanas trauki, piem., grauздējamā panna vai apbrūnināšanas plāts	x	✓	✓	x
Gatavas malķītes, iepakojumā ³⁾	✓	✓	✓	✓

¹⁾ bez sudraba, zelta, platīna vai metāla apdares/rotājumiem

²⁾ bez kvarca vai metāla komponentiem vai metālu saturošas glazūras

³⁾ Ievērojiet ražotāja norādījumus par to maksimālo lietošanas temperatūru.





✓ piemērots

X nav piemērots

6.2 Mikroviļņu krāsns ieslēgšana un izslēgšana

⚠ UZMANĪBU!



Neļaujiet mikroviļņu krāsnij darboties, ja tajā nav ievietots ēdiens.

1. Piespiediet  vai , lai iestāpītu jaudas līmeni. Lai izvēlētos atbilstošo līmeni, skatīet turpmāk sniegto tabulu.
2. Piespiediet  vai , lai iestāpītu gatavošanas laiku.

3. Nospiediet , lai apstiprinātu un iedarbinātu mikroviļņu krāsni.

Piespiediet , lai atceltu iestatījumus.

Lai izslēgtu mikroviļņu krāsni:

- uzgaidiet, līdz mikroviļņu krāsns automātiski izslēdzas, kad beidzas iestatītais laiks. Displejā redzams 0:00.
- Atveriet durvis. Ierīces darbība apstājas automātiski. Lai turpinātu gatavot ēdienu, aizveriet durvis un nospiediet . Izmantojiet šo funkciju, lai pārbaudītu pārtiku.
- Nospiediet .

ⓘ Kad mikroviļņu krāsns izslēdzas automātiski, atskan skaņas signāls.

6.3 Jaudas iestatījumu tabula

Mikroviļņu krāsns

Mikroviļņu jauda	Zems	Vidēji zems	Vidējs	Vidēji augsts	Augsts
Displejs	■ 100 Watt	■ 300 Watt	▲ 500 Watt	■ 700 Watt	■ 900 Watt

Grilēšana un kombinēta gatavošana

Spiediet

	Displejs	Jaudas iestatījumu
1 reizi		Grilēšana 100 %
2 reizes		Mikroviļņu funkcija 36 % Grilēšana 64 %
3 reizes		Mikroviļņu funkcija 55 % Grilēšana 45 %
4 reizes	900 WATT	Mikroviļņu funkcija 100 %

6.4 Ātrais starts

ⓘ Maksimālais gatavošanas laiks ir 95 minūtes.

Jūs varat ātri aktivizēt mikroviļņu funkciju turpmāk norādītajos veidos.

- Lai aktivizētu mikroviļņu krāsni uz 30 sekundēm ar pilnu jaudu, nospiediet . Ik reizes atkārtoti nospiežot taustiņu, gatavošanas laiks pagarinās par 30 sekundēm.
- Nospiediet vienu reizi lestatiet gatavošanas laiku ar iestatījumu pogām. Lai aktivizētu mikroviļņu krāsni ar pilnu jaudu, piespiediet .

6.5 Grilēšana un kombinēta gatavošana

Sk. Jaudas iestatīšanas tabulas.

- Lai iestatītu grila vai kombinētās gatavošanas funkcijas, vairākkārt piespiediet .

- Piespiediet iestatījumu pogas, lai iestatītu laiku.

- Nospiediet , lai apstiprinātu un iedarbinātu mikroviļņu krāsni.

ⓘ Akustisks signāls atskan pēc tam, kad pagājusi puse no gatavošanas laika. Jūs varat apgriezt ēdienu.

6.6 Atkausēšana

- Vairākkārt piespiediet , lai izvēlētos ēdiena veidu.

Simbols	Funkcija
	Maizes atkausēšana
	Gaļas atkausēšana
	Zivs atkausēšana
	Dārzeņu atkausēšana

- Piespiediet un , lai iestatītu svaru. Laiks ir iestatīts automātiski.
- Nospiediet , lai apstiprinātu un iedarbinātu mikroviļņu krāsni.



6.7 Gatavošana vairākos posmos

Ierīci varat iestatīt tā, lai funkcijas tiktu izpildītas secīgi. Gatavošanu var veikt pat trīs posmos, un, ja viens no tiem ir atkausēšana, tas jāiestata kā pirmais posms.

Piemēram: Atkausēšana un Mikroviļņu krāsns:

- Spiediet un izvēlieties ēdienu.
- Spiediet vai , lai izvēlētos svaru.

3. Spiediet  vai , lai iestatītu jaudas līmeni.

4. Spiediet  vai , lai iestatītu gatavošanas laiku.

Lai iestatītu trešo posmu, atkārtojiet 3. un 4. soli.

5. Spiediet , lai apstiprinātu.

Displejā laiks tiek skaitīts atpakaļ. Kad atkausēšanas laikā dzirdat skaņas signālu, apgrieziet vai pārkārtojiet produktu.

6.8 Izlase



Varat saglabāt 3 izlases iestatījumus.

Izmantojiet šo funkciju, lai saglabātu iestatījumus, ko bieži lietojat ar mikroviļņu funkciju.

1. Iestatiet funkciju un parametrus, ko vēlaties saglabāt.

Skatiet procedūru attiecībā uz funkciju, ko vēlaties iestatīt.

2. Piespiediet  un turiet to piespiestu 2 sekundes. Atskan akustisks signāls.

3. Spiediet , lai apstiprinātu un saglabātu. Jūs varat modificēt saglabātās biežāk lietotās programmas. Piespiediet  un mainiet funkciju vai parametrus, izmantojot to pašu procedūru.

Izlases programmu izmantošana

1. Gaidstāves režīmā vairākkārt spiediet , lai izvēlētos 1., 2. vai 3. iestatījumu.

2. Spiediet , lai ieslēgtu mikroviļņu krāsni.

Izlases izvēlne

Ēdiena veids	Svars	Displejs
Sviesta kausēšana	50 g	50 g
	100 g	100 g
	150 g	150 g
	200 g	200 g
Šokolādes kausēšana	100 g	100 g
	150 g	150 g
	200 g	200 g
Šokolādes kūka	1 tasīte	1
	2 tasītes	2
	3 tasītes	3
	4 tasītes	4

7. PAPILDPIEDERUMU IZMANTOŠANA

BRĪDINĀJUMS!

Skatiet sadaļu "Drošība".

7.1 Rotējošā paliktņa komplekta ievietošana

UZMANĪBU!

Negatavojiert pārtiku bez rotējošā paliktņa komplekta. Izmantojiet tikai mikroviļņu krāsns komplektā iekļauto rotējošā paliktņa komplektu.

 Nekad negatavojiert pārtiku tieši uz stikla gatavošanas paplātes.

- Novietojiet rullīša vadotni ap rotējošā paliktņa īscaurulī.
- Novietojiet stikla gatavošanas paplāti uz rullīšu vadotnes.

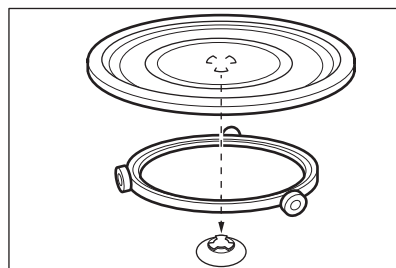

7.2 Grilēšanas restes ievietošana

UZMANĪBU!



Grilēšanas resti nevar izmantot ar mikroviļņu funkciju. Pastāv ierīces sabošanās risks. Izmantojiet grilēšanas resti tikai ar grila funkciju.

Novietojiet grilēšanas restes uz rotējošā paliktņa komplekta.

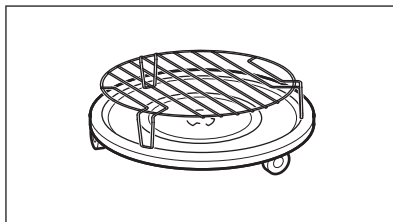



8. PAPILDU FUNKCIJAS

8.1 Bērnu drošības slēdzis

Bērnu drošības funkcija neļauj nejauši ieslēgt mikroviļņu krāsni.

Turiet piespiestu  3 sekunžu garumā. Atskan akustisks signāls.

Kad aktivizēta bērnu drošības funkcija, displejā redzams .

Lai deaktivizētu bērnu drošības funkciju, piespiediet un turiet piespiestu  3 sekundes. Atskan akustisks signāls.

8.2 Virtuves taimeris

Maksimālais iestatījuma laiks — 95 minūtes.

 Kad virtuves taimera funkcija ir aktivizēta, nevar iestatīt nevienu citu programmu.

1. Nospiediet .
2. Piespiediet iestatījumu pogas, lai iestatītu laiku.



Laika atskaite sākas automātiski pēc 2 sekundēm.



Laika atskaite beidzas, atverot durvis vai apturot ierīces darbību. Turpinot gatavot, taimeris tiek iestatīts iepriekšējais laika iestatījums.

Kad iestatītais laiks būs pagājis, atskanēs akustisks signāls.

8.3 Pulksteņa iestatīšana



 Jūs varat iestatīt pulksteni 12 vai 24 stundu režīmā.

1. Piespiediet , līdz ekrānā parādās 12H vai 24H.
2. Piespiediet iestatījumu pogas, lai ievadītu stundu skaitu.
3. Nospiediet , lai apstiprinātu izvēli.
4. Piespiediet iestatījumu pogas, lai ievadītu minūšu skaitu.
5. Nospiediet , lai apstiprinātu izvēli.

 Ja nevēlaties, lai pulkstenis būtu redzams displejā, nospiediet , līdz displejā ir redzams OFF (Izsl.), un nospiediet , lai apstiprinātu. Displejā redzams 00:00, un tas automātiski izslēdzas pēc 5 min.

8.4 Skārienpogas skaņas izslēgšana

Funkcija ļauj izslēgt skārienpogas skaņu.

1. Atveriet durvis.
2. Vienlaikus nospiediet un turiet  un nospiediet . Parādās OFF.
3. Aizveriet durvis.

Lai ieslēgtu skaņu, izpildiet iepriekš norādītās darbības vēlreiz. Parādās ON.

9. IETEIKUMI UN PADOMI

BRĪDINĀJUMS!

Skatiet sadaļu "Drošība".

9.1 Padomi gatavošanai ar mikroviļņiem

Problēma	Risinājums
Jūs nevarat atrast informāciju gatavošanas ēdiena daudzumam.	Meklējiet informāciju par līdzīgu ēdiena daudzumu. Palieliniet vai samaziniet gatavošanas periodu saskaņā ar noteikumu: <ul style="list-style-type: none">• divkārtš daudzums = gandrīz divreiz ilgāks laiks.• Puse daudzuma = puse no laika.
Ēdiens kļuvis pārāk sauss.	Iestatiet īsāku gatavošanas laiku vai izvēlieties mazāku mikroviļņu jaudu.
Ēdiens vēl arvien nav atkausēts, karsts vai gatavs pēc iestatītā laika perioda.	Iestatiet ilgāku gatavošanas laiku vai lielāku jaudu. Ņemiet vērā, ka lielākiem ēdieniem nepieciešams ilgāks laiks.
Beidzoties gatavošanas laikam, ēdiens ir pārkarsis no ārpuses, bet vēl nav gatavs iekšpusē.	Nākamajā reizē iestatiet mazāku jaudu un ilgāku laiku. Samaisiet šķidrumus (piem., zupu) gatavošanas laika vidū.
Rīsu pagatavošana nav izdevusies.	Rīsiem labāku rezultātu var iegūt, izmantojot plakanus, platus traukus.

9.2 Atkausēšana

Vienmēr atkausējiet cepeti ar taukaino pusi uz leju.

Neatkausējiet pārsegtu gaļu, jo tā vietā, lai atkausētos, tā var sākt cepties.

Vienmēr atkausējiet veselu putnu ar krūtiņu uz leju.

9.3 ēdiena gatavošana

Vienmēr izņemiet atdzesētu gaļu un putnu gaļu no ledusskapja vismaz 30 minūtes pirms gatavošanas.

Pēc gatavošanas pārklājiet gaļu, putnu gaļu, zivis un dārzeņus.

Uzklājiet zivij plānu eļļas vai kausēta sviesta kārtiņu.

Visi dārzeņi jāvēra ar pilnu mikroviļņu jaudu.

Pievienojiet 30 – 45 ml auksta ūdens katriem 250 g dārzeņu.

Pirms gatavošanas sagrieziet svaigus dārzeņus vienādos gabaliņos. Gatavojiet visus dārzeņus ar vāku uz trauka.

9.4 Uzsildīšana

Sasildot pusfabrikātu maltītes, vienmēr ievērojiet uz iesaiņojuma sniegtos norādījumus.

9.5 Grilēšana

Grilējiet plakanus produktus grila plaukta vidusdaļā.

Apgrieziet pārtiku otrādi, kad pagājusi puse gatavošanai atvēlētā laika, un turpiniet grilēt.

9.6 Kombinētā gatavošana

Izmantojiet kombinēto gatavošanu, lai noteikti ēdieni būtu kraukšķīgi.

Gatavošanas laika vidū apgrieziet ēdienu un pēc tam turpiniet gatavošanu.

Kombinētajai gatavošanai pieejami 2 režīmi. Katrs režīms apvieno mikroviļņu un grila funkcijas dažādos periodos un ar dažādu jaudas iestatījumu.

10. APKOPE UN TĪRĪŠANA

BRĪDINĀJUMS!

Skatiet sadaļu "Drošība".

10.1 Piezīmes un ieteikumi tīrīšanai

- Noīrīet ierīces priekšpusi ar mīkstu drāniņu, kas iemērcta siltā ūdenī ar mazgāšanas līdzekli.
- Metāla virsmu tīrīšanai izmantojiet parasto tīrīšanas līdzekli.
- Izīrīet ierīces iekšpusi pēc katras lietošanas reizes, lai uzturētu to labā stāvoklī. Regulāri noīrīet pārtikas atliekas. Noteikti atbrīvojieties no pārmērīga tvaika/ mitruma.
- Piekaltušus netīrumus tīrīet ar speciālu tīrīšanas līdzekli.
- Regulāri tīrīet visus papildpiederumus un ļaujiet tiem nožūt. Izmantojiet mīkstu drānu ar siltu ūdeni un mazgāšanas līdzekli.

- Grūti noņemamu atlieku mīkstināšanai, vāriet glāzi ūdens 2 līdz 3 minūtes ar pilnu mikroviļņu jaudu.
- Lai atbrīvotos no aromātiem, sajauciet glāzi ūdens ar 2 tējķ. citronu sulas un 5 minūtes karsējiet ar pilnu mikroviļņu krāsns jaudu.

10.2 Kā lietot: Aqua Clean

Šī tīrīšanas procedūra izmanto mitrumu, lai noīrītu no ierīces tauku un pārtikas atlikumus.



1. Novietojiet glāzi ar 200 ml ūdens stikla paplātes vidū.
2. Iestatiet jaudu uz 900 W.
3. Ļaujiet ierīcei darboties 3 min.
4. Uzgaidiet, līdz ierīce atdziest. Nosusiniet cepeškrāsns iekšieni ar mīkstu drānu.

11. TRAUCĒJUMMEKLĒŠANA

BRĪDINĀJUMS!

Skatiet sadaļu "Drošība".

11.1 Ko darīt, ja...

Problēma	Iespējamais cēlonis	Risinājums
Ierīce nedarbojas.	Ierīce nav pievienota elektrotīklam.	Iespraudiet ierīces kontaktspraudni kontaktligzdā.
Ierīce nedarbojas.	Nav elektriskās strāvas padeves.	Pārbaudiet drošinātāju vai galveno slēdzi. Ja drošinātājā vai galvenajā slēdzī pārtrūkst strāvas padeve, sazinieties ar kvalificētu elektriķi.
Ierīce nedarbojas.	Durvis nav kārtīgi aizvērtas.	Pārliecinieties, ka nekas nebloķē durvis.
Lampa nedarbojas.	Lampiņa ir bojāta.	Lampa jānomaina.
Displejā redzams  .	Bērnu drošības funkcija ir aktivizēta.	Izslēgt bērnu drošības funkciju. Piešķarieties pie  3 sekundes.
Dobumā notiek dzirksteļošana.	Ir metāla trauks vai trauks ar metāla rāmi iekšpusē.	Izņemiet ēdienu no ierīces.
Dobumā notiek dzirksteļošana.	Iekšpusē atrodas metāla iesms vai alumīnija folija, kura skar iekšējās sienas.	Pārliecinieties, vai iesms un folija nepieskaras iekšējām sienām.

Problēma	Iespējamais cēlonis	Risinājums
Rotējošais paliktnis rada skrāpējošu vai griezīgu skaņu.	Zem stikla gatavošanas paplātes ir kāds priekšmets vai netīrumi.	Izīriet zonu zem stikla gatavošanas paplātes.
Ierīces darbība apstājas bez acīmredzama iemesla.	Radušies darbības traucējumi.	Ja šī situācija atkārtojas, piezvaniet uz klientu apkalpošanas centru.

11.2 Servisa dati

Ja nevarat rast risinājumu, sazinieties ar ierīces izplatītāju vai pilnvarotu servisa centru.

Servisa centram nepieciešamie dati norādīti uz tehnisko datu plāksnītes. Tehnisko datu plāksnīte atrodas uz ierīces. Nenoņemiet ierīces tehnisko datu plāksnīti.

Ieteicams datus pierakstīt šeit:

Modelis (MOD)

Ieteicams datus pierakstīt šeit:

Izstrādājuma Nr. (PNC)

Sērijas numurs (S.N.)

12. ENERGOEFEKTIVITĀTE

12.1 Produkta informācija par enerģijas patēriņu un maksimālo laiku, kas nepieciešams, lai sasniegtu attiecīgo zemas jaudas režīmu

Jaudas patēriņš gaidstāves režīmā ar ieslēgtu displeju 0,8 W

Jaudas patēriņš gaidstāves režīmā ar izslēgtu displeju 0,5 W

Maksimālais laiks, kas nepieciešams, lai aprīkojums automātiski sasniegtu attiecīgo zemas jaudas režīmu 20 min

13. AR VIDĪ SAISTĪTI APSVĒRUMI

Nododiet otrreizējai pārstrādei materiālus ar simbolu . Ievietojiet iepakojuma materiālus atbilstošajos konteineros to otrreizējai pārstrādei. Palīdziet aizsargāt vidi un cilvēku veselību, nododot elektrisko un elektronisko ie-

kārtu atkritumus pārstrādei. Neizmetiet ierīces, kas apzīmētas ar simbolu  kopā ar mājsaimniecības atkritumiem. Nododiet ierīci vietējā pārstrādes uzņēmumā vai sazinieties ar savu pašvaldību.

1. SAUGOS INFORMACIJA.....	193	8. PAPILDOMOS FUNKCIJOS.....	204
2. SAUGOS INSTRUKCIJA.....	195	9. NAUDINGI PATARIMAI.....	205
3. MONTAVIMAS.....	196	10. VALYMAS IR PRIEŽIŪRA.....	206
4. GAMINIO APRAŠYMAS.....	198	11. GEDIMŲ ŠALINIMAS.....	206
5. PRIEŠ NAUDOJANT PIRMĄ KARTĄ.....	200	12. ENERGIJOS EFEKTYVUMAS.....	207
6. KASDIENIS NAUDOJIMAS.....	200	13. APLINKOS APSAUGA.....	208
7. PRIEDŲ NAUDOJIMAS.....	204		

1. ⚠ SAUGOS INFORMACIJA

Prieš įrengdami ir naudodami šį prietaisą, atidžiai perskaitykite pateiktą instrukciją. Gamintojas neat-sako už sužalojimus ar nuostolius, patirtus dėl netinkamo prietaiso įrengimo ar naudojimo. Instrukciją visada laikykite saugioje ir pasiekiamoje vietoje, kad prireikus galėtumėte ja pasinaudoti.

1.1 Vaikų ir pažeidžiamų žmonių sauga

⚠ ĮSPĖJIMAS!

Pavojus uždusti, susižaloti ir sukelti nuolatinę negalią.

- Vyresni nei 8 metų vaikai ir asmenys, turintys fizinių, jutiminių arba protinių sutrikimų, arba asmenys, kuriems trūksta patirties ar žinių, šį prietaisą gali naudoti tik prižiūrimi kitų arba gavę

nurodymus, kaip saugiai naudotis prietaisu, jei jie supranta su prietaiso naudojimu susijusius pavojus. Mažesnių nei 8 metų vaikų ir asmenų, turinčių labai sunkią ir sudėtingą negalią, negalima be priežiūros leisti būti šalia prietaiso.

- Vaikus būtina prižiūrėti ir užtikrinti, kad jie su prietaisu nežaistų.
- Visas pakuotės medžiagas saugokite nuo vaikų ir tinkamai pašalinkite.
- DĖMESIO! Prietaisas ir jo pasiekiamos dalys naudojimo metu įkaista. Neleiskite vaikams ir naminiams gyvūnams būti šalia prietaiso jam veikiant arba vėstant.
- Jeigu prietaise yra apsaugos nuo vaikų įtaisas, jį reikia suaktyvinti.
- Vaikai be priežiūros negali atlikti prietaiso valymo ir naudotojo priežiūros darbų.

1.2 Bendrieji saugos reikalavimai

- Šis prietaisas yra skirtas tik maistui gaminti.
- Tai buitinis prietaisas, skirtas naudoti patalpose, vienam šeimos ūkiui.
- Šį prietaisą galima naudoti biuruose, viešbučių kambariuose, nakvynės ar svečių namuose, sodybose ar kitose panašiose aplinkoje, kur prietaiso naudojimo intensyvumas neviršija buitinio (vidutinio) naudojimo.
- DĖMESIO: Prietaisas ir jo pasiekiamos dalys naudojimo metu įkaista. Būkite atsargūs, kad neprisiliestumėte prie kaitinimo elementų.
- DĖMESIO! Tik kvalifikuoti specialistai gali vykdyti priežiūros ir remonto darbus, įskaitant dangčio, kuris apsaugo nuo mikrobangų energijos, nuėmimą.
- DĖMESIO: Jei pažeistumėte dureles arba durelių sandariklius, prietaiso nenaudokite, kol jo nesuremontuos kvalifikuotas specialistas.
- DĖMESIO! Nešildykite induose uždaryto maisto ar gėrimų. Gali įvykti sprogiimas.
- Jei būtų pažeistas maitinimo laidas, jį gali pakeisti tik gamintojas, jo įgaliotasis techninės priežiūros centras arba panašios kvalifikacijos asmenys– antraip gali kilti elektros pavojus.
- Prieš bet kokius techninės priežiūros darbus išjunkite prietaisą ir ištraukite maitinimo laido kištuką iš elektros lizdo.
- Pagalbinis reikmenis arba indus iš orkaitės traukite ir į ją dėkite mūvėdami karščiui atsparias pirštines.
- Šio prietaiso negalima valdyti išoriniu laikmačiu ar atskira nuotolinio valdymo sistema.
- Gaminant mikrobangomis į vidų negalima dėti metalinių maisto ar gėrimų indų.
- Naudokite tik mikrobangų krosnelėms pritaikytus reikmenis.
- Jei maistą šildote plastmasiniuose arba popieriniuose induose, stebėkite procesą, nes tokie indai gali užsidegti.
- Prietaisas skirtas pašildyti maistą ir gėrimus. Maisto ar drabužių džiovinimas, šildančių pagalvėlių, šlepečių, kempinių, drėgnų šluosčių ir panašių objektų

šildymas gali sukelti gaisrą ir sužaloti.

- Pastebėję iš prietaiso sklindančius dūmus, nedelsiant išjunkite prietaisą arba atjunkite jį nuo elektros maitinimo tinklo ir laikykite dureles uždarytas, kad liepsna negalėtų išplisti.
- Šildant gėrimus mikrobangomis galimas pavėluotas skysčio užvirimas ir išsiveržimas. Todėl imdami pašildytą gėrimą būkite atsargūs.
- Siekiant išvengti nudegimų, prieš duodami vaikui ar kūdikiui pašildytą maisto buteliuką ar indelį, jo turinį sumaišykite arba suplakite ir patikrinkite temperatūrą.
- Prietaise nešildykite žalių ir kietai virtų kiaušinių su lukštais. Kiaušiniai gali sprogti kaitinimo metu arba jam pasibaigus.

- Jei tinkamai neprižiūrėsite prietaiso, jo paviršiai gali anksčiau nusidėvėti ir sukelti pavojų.
- Prietaisui veikiant jo paviršiai gali įkaisti.
- Nejunkite prietaiso, jei jis tuščias. Tarp metalinių įrėnkaitę įdėtų objektų gali susiformuoti elektros lankas.
- Reguliariai valykite prietaisą ir pašalinkite iš jo visus maisto likučius.
- Nenaudokite garintuvo prietaisui valyti.
- Durelių stiklo nevalykite šiurkščiu šveičiamuoju valikliu ar aštriomis metalinėmis grandyklėmis, nes galite subraižyti paviršių ir dėl to stiklas gali sudužti.
- Prietaisą galima įjungti tik atidarius dekoratyvines dureles (jei yra).

2. SAUGOS INSTRUKCIJA

2.1 Įrengimas

ĮSPĖJIMAS!

Šį prietaisą įrengti privalo tik atitinkamos kvalifikacijos specialistas.

- Nuimkite visas pakavimo medžiagas.
- Neįrenkite ir nenaudokite sugadinto prietaiso.
- Vadovaukitės su prietaisu pateiktomis įrengimo instrukcijomis.
- Visada būkite atsargūs, kai perkeliate prietaisą, nes jis yra sunkus. Visada

mūvėkite apsaugines pirštines ir avėkite uždarą avalynę.

- Netraukite šio prietaiso už rankenos.
- Būtina paisyti minimalių atstumų iki kitų prietaisų ir spintelių.
- Įrenkite prietaisą saugioje ir tinkamoje vietoje, atitinkančioje įrengimo reikalavimus.
- Prietaiso šonai turi būti greta to paties aukščio prietaisų ar įrenginių.

2.2 Elektros prijungimas

⚠ ĮSPĖJIMAS!

Pavojus sukelti gaisrą ir gauti elektros smūgį.

- Visus elektros prijungimus privalo atlikti kvalifikuotas elektrikas.
- Prietaisą privaloma įžeminti.
- Įsitikinkite, kad parametrai techninių duomenų plokštelėje atitinka maitinimo tinklo elektros vardinius duomenis.
- Jeigu prietaisą jungiate į elektros tinklą per ilginimo laidą, patikrinkite, ar elektros lizdas ir ilginimo laidas yra įžeminti.
- Būkite atsargūs, kad nesugadintumėte elektros kištuko ir elektros laido. Kreipkitės į techninio aptarnavimo centrą arba elektriką, jeigu reikia pakeisti pažeistą elektros laidą.
- Norėdami išjungti prietaisą, netraukite už elektros laido. Visada traukite paėmę už elektros kištuko.

2.3 Naudojimas

⚠ ĮSPĖJIMAS!

Sužalojimo, nudegimų ir elektros smūgio arba sprogo pavojus.

- Nebandykite pakeisti šio prietaiso techninių savybių.
- Nepalikite įjungto prietaiso be priežiūros.
- Nespauskite atidarytų durelių.
- Užtikrinkite, kad ventiliavimo angos nebūtų uždengtos.
- Nenaudokite prietaiso vietoj darbatalio ir nelaikykite jame jokių daiktų.

2.4 Valymas ir priežiūra

⚠ ĮSPĖJIMAS!

Pavojus susižaloti, sukelti gaisrą ir sugadinti prietaisą.

- Prieš vykdydami priežiūros darbus išjunkite prietaisą ir ištraukite maitinimo laido kištuką iš elektros lizdo.
- Reguliariai valykite prietaisą, kad apsugotumėte paviršiu nuo nusidėvėjimo.
- Stebėkite, kad ant durelių tarpiklių paviršių nesikauptų maisto arba valiklio likučių.
- Kai veikia mikrobangų funkcija, prietaise likę riebalai ir maistas gali sukelti gaisrą ir elektros kibirkščiavimą.
- Valykite prietaisą drėgna, minkšta šluoste. Naudokite tik neutralius ploviklius. Nenaudokite šveičiamųjų produktų, šveitimo kempinių, tirpiklių arba metalinių grandyklių.
- Jeigu naudojate orkaitės purškiklį, laikykitės ant pakuotės pateiktų saugumo nurodymų.

2.5 Paslauga

- Dėl prietaiso remonto kreipkitės į įgaliotąjį techninės priežiūros centrą. Naudokite tik originalias dalis.
- Šio gaminio viduje esanti (-čios) lemputė (-ės) ir atskirai parduodamos atsarginės lemputės: Šios lemputės turi atlaikyti ekstremalias fizines sąlygas buitiniuose prietaisuose, pavyzdžiui, temperatūrą, vibraciją, drėgmę, arba yra skirtos informuoti apie prietaiso veikimo būseną. Jos nėra skirtos naudoti kitoms paskirtims ir netinka patalpoms apšviesti.

2.6 Šalinimas

⚠ ĮSPĖJIMAS!

Pavojus susižeisti arba uždusti.

- Ištraukite laido kištuką iš elektros tinklo lizdo.
- Nupjaukite maitinimo laidą prie pat prietaiso ir tinkamai utilizuokite.

3. MONTAVIMAS

⚠ ĮSPĖJIMAS!

Žr. saugos skyrius.

3.1 Bendroji informacija

⚠ DĖMESIO

Nejunkite prietaiso prie adapterių arba ilginamųjų laidų. Tai gali sukelti perkrovą ir gaisro pavojų.

⚠ DĖMESIO

Minimalus montavimo aukštis yra 85 cm.

- Mikrobangų krosnelė skirta naudoti tik įmontuota. Ją būtina pastatyti ant stabilaus ir plokščio paviršiaus.
- Spintelėje neturėtų būti galinės sienelės, norint pastatyti viduje mikrobangų krosnelę.
- Pasirūpinkite, kad mikrobangų krosnelė būtų toliau nuo garų, karšto oro srauto ar vandens tiškaly.
- Jeigu mikrobangų krosnelė yra arti radijo ar televizoriaus, ji gali sukelti gaunamo signalo trukdžius.
- Jeigu vežėte mikrobangų krosnelę esant šaltam orui, nejunkite jos tuoj pat po įrengimo. Pasirūpinkite, kad ji būtų laikoma kambario temperatūros aplinkoje ir galėtų sugerti šilumą.

3.2 Elektros instaliacija

Prietaisas tiekiamas su maitinimo laidu ir maitinimo laido kištuku.

Laidas turi įžeminimo kanalą ir kontaktą kištuke. Kištukas turi būti jungiamas tik prie tinkamai įrengto elektros lizdo su įžeminimu. Trumpojo elektros jungimo atveju įžeminimas sumažina elektros smūgio pavojų.

3.3 Mikrobangų krosnelės montavimas

1. Patikrinkite, ar baldų matmenys atitinka montavimo atstumus.

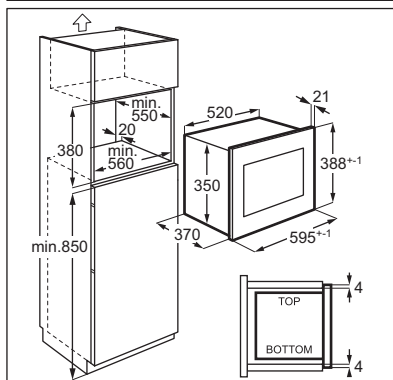
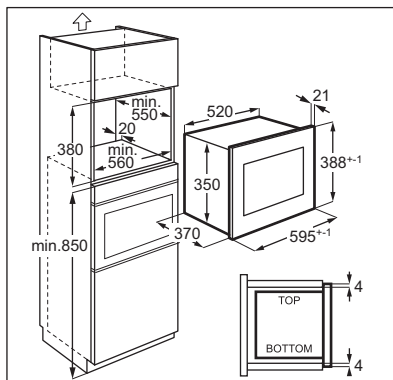

2. Padėkite šabloną ant spintelės apačios ir patikrinkite, ar jis tinka. Jei taip, pažymėkite varžtų vietas. Nuimkite šabloną ir pritvirtinkite laikiklį varžtais (A) nurodytoje vietoje.

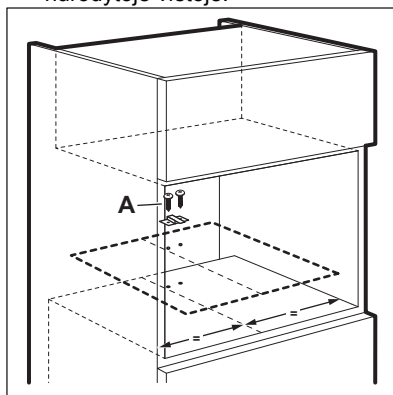

3. Sumontuokite mikrobangų krosnelę. Jeigu pritvirtinote laikiklį, įsitinkinkite, kad jis fiksuoja prietaiso galą.

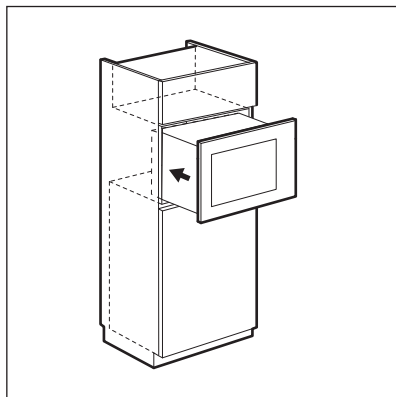

4. Atidarykite dureles ir varžtu (B) pritvirtinkite mikrobangų krosnelę prie spintelės.

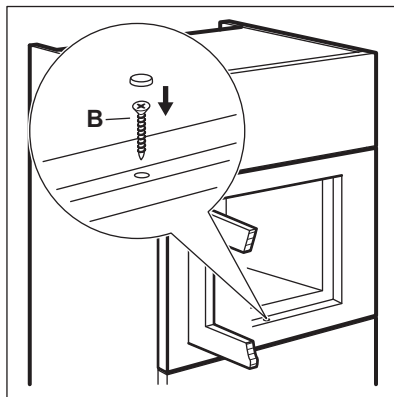

4. GAMINIO APRAŠYMAS

4.1 Bendroji apžvalga

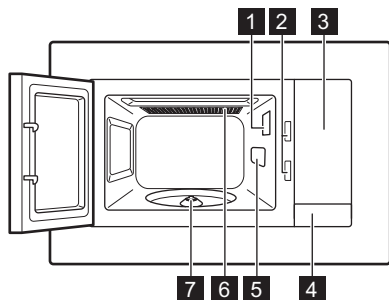

- 1 Lempūtė
- 2 Apsauginė blokavimo sistema
- 3 Valdymo skydelis
- 4 Durelių atidarytuvas
- 5 Bangų nukreipimo dangtis
- 6 Grilis
- 7 Sukamasis iešmas

ⓘ Šis produktas atitinka Europos standarto EN50111 reikalavimus. Pagal šį standartą šis produktas klasifikuojamas kaip 2 grupės B klasės įranga. 2 grupė reiškia, kad įranga specialiai generuoja radijo dažnio energiją elektromagnetinės spinduliuotės forma, terminiam maisto apdorojimui. B klasė reiškia, kad įranga yra tinkama naudoti buityje.

4.2 Valdymo skydelis

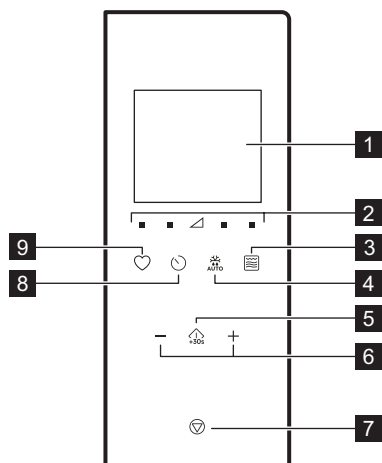

Simbolis	Funkcija	Aprašymas
1	—	Ekranas Rodo nustatymus ir esamą laiką.
2		Galios nustatymo mygtukai Skirti nustatyti mikrobangų krosnelės galios lygį
3		Grilio funkcijos mygtukas Nustatyti mikrobangų krosnelę ir (arba) kombinuotą gaminimą ir (arba) grilį.
4		Atšildymas Atitirpinti patiekalą pagal svorį.
5		Pradėti / +30 sek. Įjungti prietaisą arba pailginti maisto gaminimo trukmę 30 sekundžių, prietaisą įjungus visa galia.
6	—, +	Nustatymo mygtukai Nustatyti laiką, svorį temperatūrą ar automatinio kepimo funkciją.

Simbolis	Funkcija	Aprašymas
7		Stabdyti / išvaityti Prietaisui išjungti arba maisto gaminimo nustatymams pašalinti.
8		Laikrodis Nustatyti laikrodį ir (arba) priminimą.
9		Mėgstamiausios Greitai pasirinkti automatinę funkciją.

4.3 Priedai

Sukamojo pagrindo komplektas

① Maistą ruošdami mikrobangų krosnelėje visuomet naudokite sukamojo pagrindo komplektą.

Stiklinis maisto gaminimo padėklas ir sukamojo žiedo atrama.

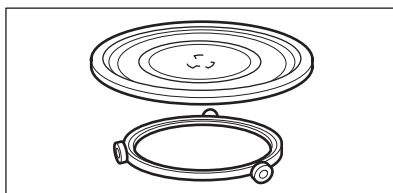

Grilio lentynėlė

- Žemas grilio stovas

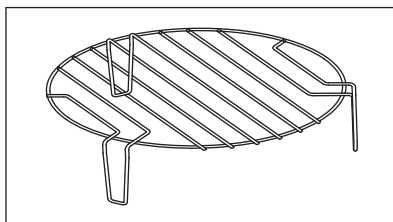

Naudojamas nedidelio intensyvumo griliui, konvekciniam maisto gaminimui

5. PRIEŠ NAUDOJANT PIRMĄ KARTĄ

⚠ ĮSPĖJIMAS!

Žr. saugos skyrius.

5.1 Nuimkite apsauginę plėvelę

Prieš naudodami pirmą kartą nuo rėmelio nuimkite apsauginę plėvelę.

5.2 Pirminis valymas

⚠ ĮSPĖJIMAS!



Žr. skyrių „Valymas ir priežiūra“.

- Išimkite iš mikrobangų krosnelės visus priedus.
- Kruopščiai išvalykite orkaitės ertmę švelnia drėgna šluoste.

5.3 Išankstinis įkaitinimas

⚠ ĮSPĖJIMAS!

Prieš pirmąjį naudojimą įkaitinkite tuščią prietaisą.

1. Spauskite  pakartotinai, kad nustatytumėte kepimo ant grotelių funkciją .
2. Palikite prietaisą veikti 30 min, kad dingtų gaminimo proceso metu atsiradęs kvapas.
3. Praverkite dureles ir leiskite jai atvėsti.
4. Išvalykite prietaiso ertmę minkšta drėgna šluoste ir kruopščiai išdžiovinkite.

Naudojant pirmus kelis kartus iš prietaiso gali skliti kvapas ir dūmai. Tai normalu ir nereiškia jokio gedimo. Pasirūpinkite, kad patalpoje oras cirkuliuotų.

6. KASDIENIS NAUDOJIMAS

⚠ ĮSPĖJIMAS!

Žr. saugos skyrius.

6.1 Bendra informacija apie prietaiso naudojimą

- Išjungę prietaisą, palikite maistą kelioms minutėms, kad jis pravėstų.
- Prieš ruošdami maistą nuimkite aliuminio folijos pakuotes, metalinius indus ir t. t.

Gaminimas

- Gaminkite maistą uždengę medžiaga, tinkama naudoti mikrobangų krosnelėje. Neuždengę maistą gaminkite tik tada, jeigu norite, kad jis būtų su plutele.
- Pasirinkę per didelę galios nuostatą ir per ilgą gaminimo laiką, neperkepkitė (nepervirkite) patiekalų. Maistas gali išdžiūti, pridegti arba gali kilti gaisras.
- Nenaudokite prietaiso kiaušiniams su lukštais virti ir sraigėms gaminti, nes šie produktai gali sprogti. Kepdami kiaušinius pirmiausia pradurkite trynį.

- Prieš gamindami produktus su odele arba lupenomis, pavyzdžiui, bulves, pomidorus, dešreles ar panašius maisto produktus, subadykite juos šakute, kad jie nesprogtų.
- Gamindami atšaldytą ar užšaldytą maistą nustatykite ilgesnį gaminimo laiką.
- Patiekalus su padažu retkarčiais reikia pamaišyti.
- Kietas daržoves, pavyzdžiui, morkas, žirnius ar kalafijorus, reikia gaminti vandenyje.
- Didelius maisto gabalus reikia apversti praėjus pusei kepimo laiko.
- Jei įmanoma, daržoves supjaustykite panašaus dydžio gabalėliais.
- Naudokite plokščius ir plačius indus.
- Nenaudokite prikaistuvių, pagamintų iš porceliano, keramikos arba molio, kurių dugnai yra neglazūruoti ar kurie turi mažų angų, pavyzdžiui, ant rankenų. Į šias angas gali patekti drėgmės ir įkaitęs prikaistuvis gali suskilti.
- Stiklinis kepimo padėklas būtinas mikrobangų krosnelės veikimui. Maistą ar skysčius dėkite ant jo.

Mėsos, paukštienos ir žuvies atšildymas

- Dėkite užšaldytą, nesuvyniotą maistą ant mažos pakreiptos lėkštutės į indą, kad atšilęs skystis sutekėtų į jį.
- Apverskite maisto produktą praėjus pusei numatyto atšildymo laiko. Jeigu įmanoma, atidalykite, tuomet išimkite pradėjusias atšilti maisto dalis.

Sviesto, tortų ir varškės atšildymas

- Neatšildykite maisto prietaise iki galo, leiskite visiškai atšilti kambario temperatūroje. Taip produktai atšils vienodžiau. Prieš atšildydami maistą, pašalinkite metalo ar aliuminio pakuotę.

Vaisių ir daržovių atšildymas

- Jeigu vaisiai ir daržovės bus naudojami termiškai neapdoroti, visiškai neatšildykite

Tinkami indai ir medžiagos

jų prietaise. Palaukite, kol jie atšils kambario temperatūroje.

- Galite naudoti didesnę mikrobangų galią vaisiams ir daržovėms gaminti jų pirmiausia neatšildę.

Iš anksto paruošti patiekalai

- Prietaise iš anksto paruoštus patiekalus galite ruošti tik tuo atveju, jei jų pakuotės yra tinkamos naudoti mikrobangų krosnelėje.
- Turėtumėte vadovautis ant pakuotės pateiktais gamintojo nurodymais (pvz., nuimti metalinį dangtį ir pradurti plastiko plėvelę).

Indų tipai ir jų medžiagos	Mikrobangos			
	Atšildymas	Kaitinimas	Maisto gaminimas	Grilis
Stiklas ir porcelianas be jokių metalinių dalių, kurį galima naudoti orkaitėje, pvz., „Pyrex“, karščiui atsparus stiklas	✓	✓	✓	✓
Karščiui neatsparus stiklas ir porcelianas ¹⁾	✓	x	x	x
Grilio lentyna, stiklas ir stiklo keramika, pagaminta iš medžiagos, atsparios karščiui / šalčiui (pvz., „Arcoflam“)	✓	✓	✓	✓
Keramika ²⁾ , moliniai indai ²⁾	✓	✓	✓	x
Karščiui iki 200 °C atsparus plastikas ³⁾	✓	✓	✓	x
Kartonas, popierius	✓	x	x	x
Maistinė plėvelė	✓	x	x	x
Kepimo plėvelė su spaustuku, saugiu naudoti mikrobangų krosnelėje ³⁾	✓	✓	✓	x
Patiekalų kepimas metaliniame inde, pvz., emaliuotame, ketaus	x	x	x	✓
Kepimo skardos, padengtos juodu laku arba silikonu ³⁾	x	x	x	✓
Kepimo skarda	x	x	x	✓
Skrudinimo indai, pvz., specialios keptuvės	x	✓	✓	x
Supakuoti iš anksto pagaminti patiekalai ³⁾	✓	✓	✓	✓

¹⁾ Be sidabro, aukso, platinos ir kitokios metalo dangos ar papuošimų

²⁾ Be kvarco ar metalo komponentų ar glazūros, kurios sudėtyje yra metalo





³⁾ Privalote vadovautis gamintojo nurodymais dėl didžiausios temperatūros.

- ✓ tinka
- X netinka

6.2 Mikrobangų krosnelės įjungimas ir išjungimas





⚠ DĖMESIO

Nejunkite mikrobangų krosnelės, jei joje nėra maisto.



1. Paspauskite  arba , kad nustatytumėte galios lygį. Norėdami pasirinkti tinkamą lygį, žr. toliau pateiktą lentelę.
2. Paspauskite  arba , kad nustatytumėte maisto gaminimo trukmę.
3. Norėdami patvirtinti ir įjungti mikrobangų krosnelę, paspauskite .

6.3 Galios nuostatų lentelės

Mikrobangos

Mikrobangų krosnelės galia	Žem	Vidutiniškai maža	Vidutiniška	Vidutiniškai didelė	Auk
Ekranas	 100 Watt	 300 Watt	 500 Watt	 700 Watt	 900 Watt

Grilis ir kombinuotasis maisto gaminimas

Paspauskite	Ekranas	Galios nustatymas
1 kartas		Grilis 100 %
2 kartai		Mikrobangų krosnelė 36 % Grilis 64 %
3 kartai		Mikrobangų krosnelė 55 % Grilis 45 %
4 kartai	900 WATT	Mikrobangų krosnelė 100 %



6.4 Spartusis paleidimas

ⓘ Maksimalus maisto gaminimo laikas yra 95 min.



Greitai įjungti mikrobangų krosnelę galite tokiais būdais.

Norėdami atšaukti nustatymus, paspauskite .

Kaip išjungti mikrobangų krosnelę:



- palaukite, kol mikrobangų krosnelė automatiškai išsijungs pasibaigus nustatytam laikui. Ekране rodoma 0:00.
- Atidarykite dureles. Mikrobangų krosnelė išsijungia automatiškai. Uždarykite dureles ir paspauskite  ^{+30s.}, kad tęstumėte maisto gaminimą. Naudokite šią parinktį maistui patikrinti.
- paspauskite .

ⓘ Mikrobangų krosnei automatiškai išsijungus pasigirsta signalas.

- Norėdami mikrobangų krosnelę įjungti 30 sek., visa galia, paspauskite  ^{+30s.}. Kiekvieną kartą paspaudę mygtuką maisto ruošimo laiką padidinsite 30 sek.
- Paspauskite vieną kartą . Nustatymo mygtukais nustatykite maisto gaminimo trukmę. Paspauskite  ^{+30s.}, kad įjungtumėte mikrobangų krosnelę visa galia.

6.5 Kepimas ant grotelių ir kombinuotasis maisto gaminimas





Žr. galios nustatymo lenteles.



1. Norėdami nustatyti grilio arba kombinuoto gaminimo funkciją, kelis kartus paspauskite .
2. Norėdami nustatyti laiką spauskite nustatymo mygtukus.
3. Norėdami patvirtinti ir įjungti mikrobangų krosnelę, paspauskite  ^{+30s.}.

❗ Praėjus pusei maisto gaminimo trukmės, nuskambės garsinis signalas. Patiekalą galite apversti.

6.6 Atitirpinimas

1. Pakartotinai spauskite  maisto rūšiai pasirinkti.







Simbolis	Funkcija
	Duonos atitirpinimas
	Mėsos atitirpinimas
	Žuvies atitirpinimas
	Daržovių atitirpinimas

2. Kad nustatytumėte svorį, paspauskite  ir . Trukmė nustatoma automatiškai.
3. Norėdami patvirtinti ir įjungti mikrobangų krosnelę, paspauskite .

6.7 Maisto gaminimas keliais etapais

Galite nustatyti prietaisą, kad funkcijos veiktų nuosekliai. Gaminimas gali vykti iki trijų etapų, o jei vienas iš jų yra atitirpinimas, jis turi būti nustatytas kaip pirmasis etapas.

Pavyzdžiui: Atitirpinimas ir mikrobangos:

1. Paspauskite  ir pasirinkite maistą.
2. Paspauskite  arba  norėdami pasirinkti svorį.
3. Paspauskite  arba , kad nustatytumėte galios lygį.
4. Paspauskite  arba  norėdami nustatyti gaminimo laiką.

Norėdami nustatyti trečiąjį etapą, pakartokite 3 ir 4 veiksmus.

5. Paspauskite  norėdami patvirtinti.

Ekrane rodomas atgalinis laiko skaičiavimas. Kai esant atitirpinimo režimui išgirsite garsinį

signalą, apverskite arba išdėliokite maistą kita tvarka.

6.8 Mėgstamiausios

Galite išsaugoti 3 mėgstamiausius nustatymus.

Šią funkciją naudokite išsaugoti dažnai naudojamus mikrobangų krosnelės nustatymus.

1. Nustatykite norimą išsaugoti funkciją ir parametrus.



Žr. norimos nustatyti funkcijos procedūrą.

2. Paspauskite  ir palaikykite nuspaudę 2 sekundes. Pasigirsta garso signalas.

3. Paspauskite , kad patvirtintumėte ir įrašytumėte.

Išsaugotus mėgstamiausius nustatymus galite keisti. Nuspauskite  ir pakeiskite funkciją ar parametrus atlikdami tą pačią procedūrą.

Mėgstamiausios programos naudojimas

1. Esant pristabdymo režimui pakartotinai paspauskite , kad pasirinktumėte 1, 2 arba 3 nuostatą.
2. Norėdami įjungti mikrobangas, paspauskite .

Mėgstamiausias meniu

Patiekalas	Svoris	Ekranas
Sviesto minkštini- mas	50 g	50 g
	100 g	100 g
	150 g	150 g
	200 g	200 g
Šokolado tirpinimas	250 g	250 g
	100 g	100 g
	150 g	150 g
Šokoladinis tortas	200 g	200 g
	1 puodelis	1
	2 puodeliai	2
	3 puodeliai	3
	4 puodeliai	4

7. PRIEDŲ NAUDOJIMAS

⚠ ĮSPĖJIMAS!

Žr. saugos skyrius.

7.1 Sukamojo pagrindo komplekto įdėjimas

⚠ DĖMESIO

Neruoškite maisto be sukamojo pagrindo komplekto. Naudokite tik su mikrobangų krosnele tiekiamą sukamojo pagrindo komplektą.

ⓘ Niekada nedėkite maisto tiesiai ant stiklinio maisto gaminimo padėklo.

1. Besisukantį bėgelį užmaukite ant lėkštės sukimo ašies.
2. Padėkite stiklinį maisto gaminimo padėklą ant ratukų kreiptuvo.

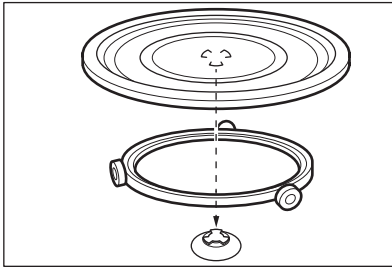

7.2 Grilio grotelių įdėjimas

⚠ DĖMESIO



Keptuvo grotelių nenaudokite su mikrobangų funkcija. Kyla prietaiso sugadinimo pavojus. Grilio grotelės naudokite tik su griliaus funkcija.

Padėkite grilio grotelės ant sukamojo pagrindo komplekto.

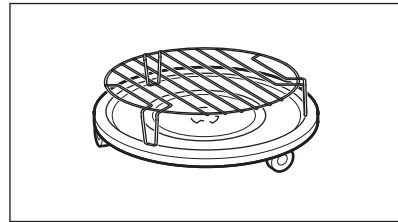

8. PAPILDOMOS FUNKCIJOS

8.1 Vaikų saugos užraktas

Vaikų saugos užraktas apsaugo nuo atsitiktinio mikrobangų krosnelės naudojimo.

Nuspauskite  ir palaikykite maždaug 3 sekundes.

Pasigirsta garso signalas.

Kai įjungtas vaikų saugos užraktas, ekrane rodoma .

Norėdami išjungti vaikų saugos užraktą paspauskite ir palaikykite nuspaudę  3 sekundes.

Pasigirsta garso signalas.

8.2 Virtuvės laikmatis

Ilgiausias galimas nustatyti laikas yra 95 minutės.

ⓘ Kai įjungta virtuvės laikmačio funkcija, jokios kitos programos nustatyti negalima.

1. Paspauskite .
2. Norėdami nustatyti laiką spauskite nustatymo mygtukus.



Laikmatis bus paleistas automatiškai po 2 sekundžių.



Atidarius dureles ar pristabdžius prietaisą, laikmatis nebeveiks. Toliau gaminant maistą, laikmatis grįš į anksčiau nustatytą laiką.

Nustatytam laikui pasibaigus, nuskambės garsinis signalas.

8.3 Laikrodžio nustatymas



i Laikrodį galite nustatyti 12 val. ir 24 val. sistema.

1. Spauskite , kol bus rodomas 12H arba 24H formatas.
2. Norėdami įvesti valandų skaičių spauskite nustatymo mygtukus.
3. Paspauskite , kad patvirtintumėte.
4. Norėdami įvesti minučių skaičių spauskite nustatymo mygtukus.
5. Paspauskite , kad patvirtintumėte.

i Jei nenorite ekrane matyti laikrodį, paspauskite  kelis kartus, kol ekrane pamatysite „OFF“ (Išjungti), tada paspauskite , kad patvirtintumėte. Ekrane rodoma 00:00 ir jis automatiškai išsijungia po 5 min.

8.4 Jutiklinio klavišo garso nutildymas

Naudojant šią funkciją galima nutildyti jutiklinio klavišo garsą.

1. Atidarykite dureles.
 2. Paspauskite ir palaikykite nuspaudę , tada paspauskite  vienu metu. OFF rodomas.
 3. Uždarykite dureles.
- Norėdami įjungti garsą pakartokite pirmiau aprašytą procedūrą. ON rodomas.

9. NAUDINGI PATARIMAI

ĮSPĖJIMAS!

Žr. saugos skyrius.

9.1 Patarimai dėl maisto gaminimo mikrobangų krosnelėje

Problema	Atitaisymo būdas
Negalite rasti duomenų, tinkamų ruošiamo maisto kiekiui.	Paieškokite panašios rūšies produkto. Pailginkite arba sutrumpinkite kepimo trukmę, vadovaudamiesi šia taisykle: <ul style="list-style-type: none">• dukart didesnis kiekis, dukart ilgesnė trukmė.• Pusė kiekio, pusė nurodytos trukmės.
Patiekalas pernelyg sausas.	Nustatykite trumpesnę kepimo laiką arba pasirinkite mažesnę mikrobangų galią.
Pasibaigus nustatytam laikui, maisto produktas vis dar neatšilo, nesušilo arba neiškepė.	Nustatykite ilgesnį kepimo laiką arba didesnę galią. Atkreipkite dėmesį, kad dideliems patiekalams paruošti reikia daugiau laiko.
Pasibaigus maisto gaminimo laikui, maistas išorėje yra perkaitęs, bet viduje dar neparuoštas.	Kitą kartą nustatykite mažesnę galią ir ilgesnį kepimo laiką. Laikui įpusėjus, skysčius, pvz., sriubą, pamaišykite.
Ryžiai prastai išvirti.	Ryžius geriausiai pagaminsite, jeigu naudosite plačius plokščius indus.

9.2 Atšildymas

Mėsos gabalą visada atšildykite riebia puse žemyn.

Neatšildykite mėsos uždengę, nes ji gali ne atšilti, o iškepti.

Nepjaustytą paukštieną visada atšildykite krūtinėle žemyn.

9.3 Gaminimas

Mėsą arba paukštieną iš šaldytuvo visada išraukite likus bent 30 minučių iki kepimo.

Pagaminę mėsą, paukštieną, žuvį ir daržoves, trumpam palikite juos uždengtus.

Šiek tiek patepkite žuvis aliejumi arba tirpintu sviestu.

Visos daržovės turėtų būti gaminamos visa mikrobangų galia.

Kiekvienai 250 g daržovių porcijai pripilkite maždaug 30–45 ml šalto vandens.

Prieš gaminami šviežias daržoves, supjaustykite jas vienodais gabalėliais. Visas daržoves gaminkite uždengtame inde.

9.4 Pašildymas

Šildydami supakuotus pusgaminius, visada vadovaukitės ant jų pakuotės pateikta gamini-
mo instrukcija.

9.5 Kepimas ant grotelių

Plokštiesiems patiekalams grilio grotelių viduryje kepti.

Apverskite maistą įpusėjus nustatytam laikui ir tęskite kepimą.

9.6 Kombinuotasis gaminimas

Naudokite kombinuotąjį gaminimą, kad išlaikytumėte tam tikrų patiekalų traškumą.

Praėjus pusei gaminimo trukmės, apverskite maistą ir toliau tęskite gaminimą.

Kombinuotojo maisto gaminimo yra 2 režimai. Kiekviename režime yra skirtingos trukmės ir galios lygio mikrobangų ir grilio funkcijos.

10. VALYMAS IR PRIEŽIŪRA

ĮSPĖJIMAS!

Žr. saugos skyrius.

10.1 Pastabos ir patarimai dėl valymo

- Prietaiso priekį valykite minkšta šluoste ir šiltu vandeniu su valymo priemone.
- Metaliniams paviršiams valyti naudokite įprastą valymo priemonę.
- Kad palaikytumėte gerą prietaiso būklę, kiekvieną kartą pasinaudoję išvalykite jo vidų. Nuolat pašalinkite maisto likučius. Būtinai pašalinkite garų / drėgmės perteklių.
- Įsisenėjusį purvą valykite specialiu valikliu.
- Reguliariai išvalykite ir išdžiovinkite visus prietaiso priedus. Valykite minkšta šluoste sudrėkinta šilto vandens ir valymo priemonės tirpale.

- Norėdami suminkštinti prikepusius likučius ir juos pašalinti, virinkite stiklinę vandens visa mikrobangų galia 2–3 minutes.
- Jei norite pašalinti kvapus, vandens stiklinėje išmaišykite 2 šaukštelių citrinos sulčių ir virinkite 5 minutes pasirinkę didžiausią mikrobangų galią.

10.2 Kaip naudoti: Aqua Clean

Valymo procedūros metu drėgmė naudojama iš prietaiso pašalinti riebalus ir maisto likučius.



1. Stiklinę, kurioje yra 200 ml vandens, pastatykite stiklinės kepimo skardos viduryje.
2. Nustatykite galią ties 900 W.
3. Leiskite prietaisui veikti 3 min.
4. Išjunkite prietaisą ir palaukite, kol jis atvės. Išsausinkite vidų minkšta šluoste.

11. GEDIMŲ ŠALINIMAS

ĮSPĖJIMAS!

Žr. saugos skyrius.

11.1 Ką daryti, jei...

Sutrikimas	Galima priežastis	Veiksmai
Prietaisas neveikia.	Prietaisas neprijungtas prie maitinimo tinklo.	Ijunkite prietaisą į maitinimo tinklą.
Prietaisas neveikia.	Nėra elektros arba neužtenka elektros galios.	Patikrinkite saugiklį arba pagrindinį jungiklį. Jeigu saugiklis arba jungiklis ir vėl išjungia elektros tiekimą, kreipkitės į kvalifikuotą elektriką.
Prietaisas neveikia.	Durelės neuždarytos.	Pasirūpinkite, kad niekas neblokotų durelių.
Neveikia lemputė.	Perdegusi lemputė.	Reikia pakeisti lemputę.
Ekrane matysite  .	Vaikų saugos užraktas veikia.	Išjungti vaikų saugos užraktą.  palaikykite paspaudę 3 sekundes.
Viduje matomos kibirkštys.	Viduje įdėtas metalinis indas arba indas su metaline apdaila.	Ištraukite iš prietaiso indą su maistu.
Viduje matomos kibirkštys.	Viduje yra metalinis iešmas arba aliuminio folija, besiliečianti prie vidinių sienelių.	Užtikrinkite, kad iešmas ar folija neliestų vidaus sienelių.
Sukamojo pagrindo komplektas kelia krebždenimo arba trinties garsą.	Po stikliniu maisto gamtinimo padėklu pateko pašalinis objektas arba prisikaupė purvo.	Išvalykite paviršius po stikliniu maisto gamtinimo padėklu.
Prietaisas nustoja veikti be jokios aiškios priežasties.	Gedimas.	Jeigu ši situacija pasikartotų, kreipkitės į įgaliotąjį techninės priežiūros centrą.

11.2 Naudojimo informacija

Jeigu patiems problemos pašalinti nepavyks, kreipkitės į prekybos atstovą arba įgaliotąjį techninės priežiūros centrą.

Duomenys, kuriuos būtina pateikti techninės priežiūros centrui, nurodyti techninių duomenų lentelėje. Techninių duomenų plokštelė yra pateikta ant prietaiso. Nebandykite nuimti prie prietaiso pritvirtintos duomenų lentelės.

Rekomenduojame duomenis užsirašyti čia:

Modelis (MOD.)
	...
Prekės numeris (PNC)
	...
Serijos numeris (S.N.)
	...

12. ENERGIJOS EFEKTYVUMAS

12.1 Informacija apie gaminio energijos suvartojimą ir laiką, per kurį pasiekiamas taikomas mažos galios režimas

Galios suvartojimas budėjimo režimu, kai ekranas įjungtas	0,8 W
---	----------

Galios suvartojimas budėjimo režimu, kai ekranas išjungtas	0,5 W
Laikas, per kurį automatiškai pasiekiamas taikomas mažos galios režimas	20 min

13. APLINKOS APSAUGA

Atiduokite perdirbti medžiagas, pažymėtas simboliu . Išmeskite pakuotę į atitinkamą atliekų surinkimo konteinerį, kad ji būtų perdirbta. Tausokite aplinką ir žmonių sveikatą – tinkamai rūšiuokite elektros ir elektronikos

prietaisų atliekas. Prietaisų nemeskite kartu su buitinėmis atliekomis, jei jie pažymėti ženklu . Priduokite šį gaminį vietiniame atliekų surinkimo punkte arba susisiekite su savivaldybės atstovais dėl papildomos informacijos.

1. БЕЗБЕДНОСНИ ИНФОРМАЦИИ.....	209	8. ДОПОЛНИТЕЛНИ ФУНКЦИИ.....	221
2. БЕЗБЕДНОСНИ УПАТСТВА.....	212	9. НАПОМЕНИ И КОРИСНИ СОВЕТИ.....	222
3. МОНТАЖА.....	213	10. НЕГА И ЧИСТЕЊЕ.....	223
4. ОПИС НА ПРОИЗВОДОТ.....	215	11. РЕШАВАЊЕ ПРОБЛЕМИ.....	223
5. ПРЕД ПРВА УПОТРЕБА.....	216	12. ЕНЕРГЕТСКА ЕФИКАСНОСТ.....	224
6. СЕКОЈДНЕВНА УПОТРЕБА.....	217	13. ГРИЖА ЗА ЖИВОТНАТА СРЕДИНА.....	225
7. КОРИСТЕЊЕ НА ДОДАТОЦИТЕ.....	220		

1. ⚠ БЕЗБЕДНОСНИ ИНФОРМАЦИИ

Пред монтажата и употребата на овој апарат, внимателно прочитајте ги приложените упатства. Производителот не сноси одговорност за повреда или штета кои се резултат на неправилна монтажа или употреба. Секогаш чувајте ги упатствата на сигурно и безбедно место за подоцнежна употреба.

1.1 Безбедност на деца и ранливи лица

⚠ ПРЕДУПРЕДУВАЊЕ!

Опасност од задушување, повреда или траен инвалидитет.

- Овој апарат може да го користат деца над 8 години и лица со намалени физички,

сетилни или ментални способности или лица без искуство и знаење доколку тоа го прават под надзор или доколку им биле дадени упатства како безбедно да го употребуваат апаратот, и доколку ги разбираат опасностите поврзани со него. Не смее да биде на дофат на деца помали од 8 години и лица со многу обемни и сложени пречки во развојот, освен ако не се под постојан надзор.

- Децата треба да бидат под надзор да не играат со апаратот.
- Држете ја амбалажата подалеку од деца и фрлете ја соодветно.
- ПРЕДУПРЕДУВАЊЕ: Уредот и неговите достапни делови стануваат жешки при употреба. Држете ги

децата и милениците подалеку од апаратот кога работи или кога се лади.

- Ако апаратот има уред за заштита на деца, треба да се вклучи.
- Децата не треба да го чистат или да го оддржуваат апаратот без надзор.

1.2 Општа безбедност

- Овој апарат е наменет само за готвење.
- Уредот е наменет да го користи едно домаќинство во домашни услови во затворен простор.
- Уредот може да се користи во канцеларии, хотелски соби, гостилници, фарми со гостилници и други слични сместувања каде неговото користење не надминува (просечно) ниво на користење во домаќинство.
- **ПРЕДУПРЕДУВАЊЕ:** Уредот и неговите достапни делови стануваат жешки при употреба. Треба да се внимава да не се допираат грејачите.

- **ПРЕДУПРЕДУВАЊЕ:** Само квалификувано лице може да изврши сервисирање или поправка која вклучува отстранување на капакот кој штити од изложеност на микробранова енергија.
- **ПРЕДУПРЕДУВАЊЕ:** Ако вратата или заптивачите на вратата се оштетени, апаратот не смее да работи додека не биде поправен од квалификувано лице.
- **ПРЕДУПРЕДУВАЊЕ:** Не загревајте течности и друга храна во затворени садови. Тие можат да експлодираат.
- Доколку се оштети кабелот за напојување, тој треба да биде заменет од страна на производителот, негов овластен сервисен центар или слично квалификувани лица за да се избегне електрична опасност.
- Пред секое одржување, исклучете го апаратот и извадете го штекерот за струја од приклучницата.
- Секогаш ставајте заштитни ракавици за вадење или ставање

додатоци или садови за во рерна.

- Не управувајте со апаратот преку надворешен тајмер или посебен далечински систем.
- Метални садови за храна и пијалаци не се дозволени за време на готвење со микробранови.
- Користете само кујнски прибор што е погоден за употреба во микробранови рерни.
- Кога подгревате храна во пластични или хартиени садови, внимавајте на апаратот поради можноста од нивно палење.
- Апаратот е наменет за подгревање храна и пијалоци. Сушењето храна или облека и подгревањето на пернициња за греење, влечки, сунѓери, влажни крпи и слично може да доведе до ризик од повреда, палење или пожар.
- Ако се појави чад, деактивирајте го или исклучете го апаратот и држете ја вратата

затворена за да го задушите пламенот.

- Подгревањето пијалоци во микробранова може да резултира во одложено еруптивно варење. Мора да се внимава при фаќањето на садот.
- Содржината на шишињата за хранење и тегличките со храна за бебиња мора да се промеша или протресе, и да се провери температурата пред конзумирање за да се избегнат изгореници.
- Јајца во лушпа и цели тврдо варени јајца не треба да се загреваат во апаратот бидејќи може да експлодираат, дури и откако завршило греењето во микробрановата рерна.
- Неодржувањето на апаратот чист може да доведе до оштетување на површината што би можело негативно да влијае на траењето на апаратот и може да резултира во опасна ситуација.
- Температурата на пристапните површини

- може да биде висока кога работи апаратот.
- Не го активирајте апаратот кога е празен. Металните делови во отворот може да предизвикаат електричен лак.
 - Уредот треба редовно да се чисти и да се отстранат сите наслагы од храна.
 - Не користете чистач на параа за чистење на уредот.

- Не користете силно абразивни средства или остри метални стругалки за да го чистите стаклото на капаците со шарки на површината за готвење бидејќи тоа може да предизвика прскање на стаклото.
- Апаратот мора да се ракува кога декоративната врата е отворена (ако е применливо).

2. БЕЗБЕДНОСНИ УПАТСТВА

2.1 Монтажа

ПРЕДУПРЕДУВАЊЕ!

Апаратот мора да биде монтиран само од квалификувано лице.

- Извадете ја целата амбалажа.
- Немојте да монтирате ниту да користите оштетен апарат.
- Следете ги инструкциите за монтирање дадени со апаратот.
- Секогаш внимавајте кога го пренесувате апаратот затоа што е тежок. Секогаш носете заштитни ракавици и приложените обувки.
- Не влечете го апаратот за рачката.
- Одржувајте минимална оддалеченост од другите апарати и делови.
- Монтирајте го апаратот во сигурно игодно место кое ги исполнува потребите за монтажа.
- Страните на апаратот мора да останат во близина на апаратите или до уредите со иста висина.

2.2 Поврзување со струја

ПРЕДУПРЕДУВАЊЕ!

Ризик од пожар и струен удар.

- Секое поврзување со струја треба да биде направено од квалификуван електричар.
- Апаратот мора да биде заземјен.
- Проверете дали параметрите на плочката со спецификации се компатибилни со електричната мрежата на електрична енергија.
- Ако апаратот се приклучува со продолжен кабел, проверете дали кабелот е заземјен.
- Погрижете се да не ги оштетите приклучокот за струја и кабелот. Контактирајте со сервисот или со електричар за да го заменат оштетениот кабел за струја.
- Не повлекувајте го кабелот за струја за да го исклучите апаратот. Секогаш повлекувајте го приклучокот.

2.3 Употреба

ПРЕДУПРЕДУВАЊЕ!

Опасност од повреда, изгореници и струен удар или експлозија.

- Не менувајте ја спецификацијата на овој апарат.
- Не го оставајте апаратот да работи без надзор.
- Не ја притискајте отворената врата.

- Погрижете се отворите за вентилација да не бидат блокирани.
- Не користете го апаратот како работна површина и не користете ја внатрешноста за складирање.

2.4 Грижа и чистење

ПРЕДУПРЕДУВАЊЕ!

Опасност од повреда, пожар или оштетување на апаратот.

- Пред одржувањето, исклучете го апаратот и извадете го приклучокот за струја од главниот штекер.
- Редовно чистете го апаратот за да спречите оштетување на површинскиот материјал.
- Не дозволувајте истурена храна или остатоци од средства за чистење да се насоберат на површините за заптивање на вратата.
- Мрснотиите и остатоците од храна во апаратот може да предизвикаат пожар или електрично искрење кога работи микробрановата функција.
- Чистете го апаратот со влажна мека крпа. Користете само неутрални детергенти. Не користете абразивни производи, абразивни сунѓери за чистење, растворувачи или метални предмети.

- Доколку користите спреј за рерна, почитувајте ги безбедносните упатства на пакувањето.

2.5 Сервис

- За да го поправите апаратот, контактирајте со овластениот сервисен центар. Користете само оригинални резервни делови.
- Во однос на светилите во внатрешноста на овој производ и резервните светилки што се продаваат посебно: Овие светилки се предвидени да издржат екстремни физички услови во апаратите за домаќинство, како што се температура, вибрации, влажност или се предвидени за давање сигнали за работната состојба на апаратот. Тие не се предвидени да се користат за други намени и не се погодни за осветлување простории во домот.

2.6 Расходување

ПРЕДУПРЕДУВАЊЕ!

Ризик од повреда или задушување.

- Исклучете го апаратот од напојувањето.
- Извадете го електричниот кабел блиску до апаратот и фрлете го.

3. МОНТАЖА

ПРЕДУПРЕДУВАЊЕ!

Видете во поглавјата за заштита и сигурност.

3.1 Општи информации

ВНИМАНИЕ!

Не поврзувајте го апаратот со адаптери или продолжителни кабли. Тоа може да доведе до оптоварување и ризик од пожар.

ВНИМАНИЕ!

Минималната висина на монтирање е 85 cm.

- Микробрановата рерна е само за користење со вградување. Мора да се стави на стабилна и рамна површина.

- Плакарот не смее да има заден сид на местото каде што се наоѓа микробрановата рерна.
- Ставете ја микробрановата рерна подалеку од пареа, жежок воздух и прскање на вода.
- Ако ја поставите во близина на телевизор и радио, може да придизвика пречки во приемниот сигнал.
- Ако ја транспортирате микробрановата рерна на ладно време, не вклучувајте ја веднаш по монтажата. Оставете ја да стои на собна температура да ја апсорбира топлината.

3.2 Електрична инсталација

Апаратот е снабден со кабел и приклучок за струја.

Кабелот има жица за заземјување со приклучок за заземјување. Приклучокот мора да биде вклучен во приклучница која е соодветно монтирана и заземјена. Во

случај на електричен краток спој,
заземјувањето го намалува ризикот од
електричен шок.

3.3 Монтирање на микробранова

1. Проверете дали димензиите на
мебелот ги задоволуваат растојанијата
за монтирање.

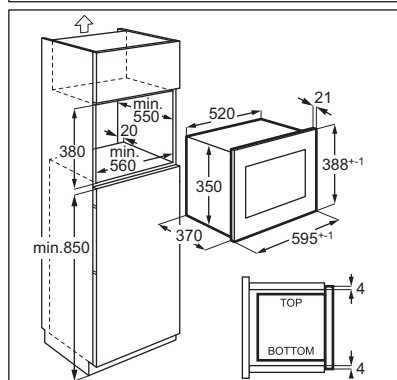
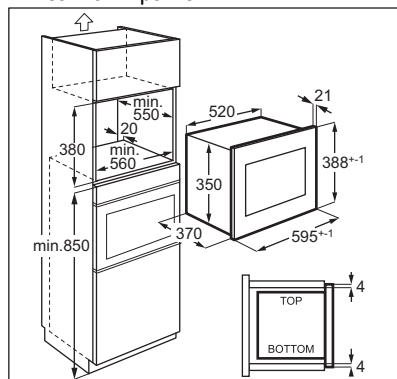

2. Ставете ги шаблонот на дното од
шкафот и проверете дали одговара.
Ако одговорот е да, означете ги
местата за завртките. Извадете го
шаблонот и заштрафете го држачот со
завртки (А) на означеното место.

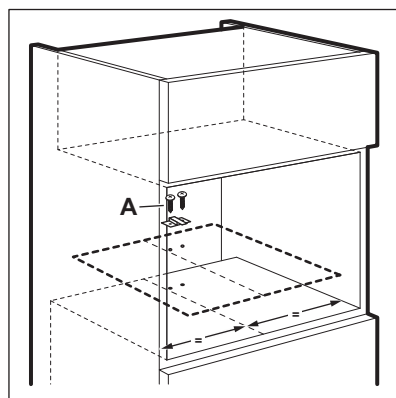

3. Монтирајте ја микробрановата печка.
Ако сте го фиксирале држачот,
проверете дали го заклучува задниот
дел од апаратот.

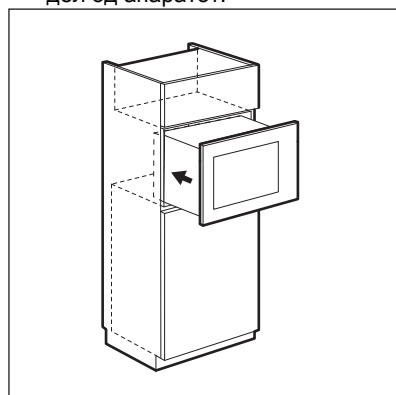

4. Отворете ја вратата и фиксирајте ја
микробрановата печка во шкафот со
завртка (В).

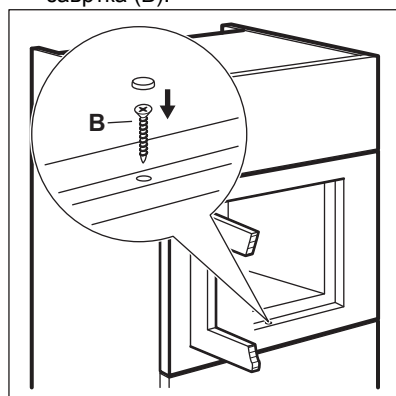

4. ОПИС НА ПРОИЗВОДОТ

4.1 Општ преглед

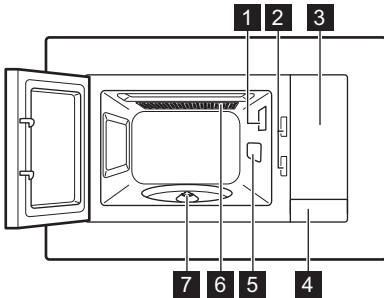

- 1 Светилка
- 2 Безбедносен систем за заклучување
- 3 Контролна плоча
- 4 Отворач за врата
- 5 Покривка за брановоди
- 6 Скара
- 7 Оска за чинија за вртење

❗ Овој производ ги исполнува барањата на европскиот стандард EN55011. Во согласност со овој стандард, овој производ е класифициран како опрема од класа Б од групата 2. Група 2 значи дека опремата намерно генерира радиофреквентна енергија во форма на електромагнетно зрачење за термичка обработка на храната. Опремата од класа Б значи дека опремата е погодна за употреба во домашни претпријатија.

4.2 Контролна плоча

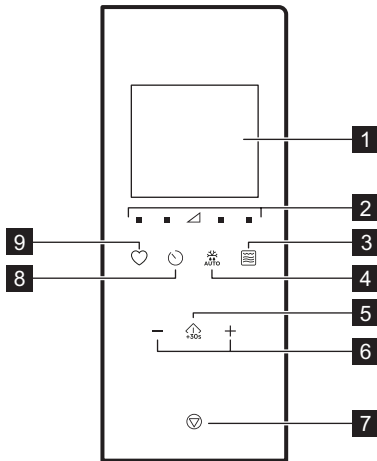

Симбол	Функција	Опис
1	—	Екран Ги прикажува поставките и тековното време.
2		Копчиња за поставка и на моќност Дозволува да се постават нивоата на моќност на микробранови
3		Копче за функција за скара За поставување на микробранови / комбинирано / скара.
4		Одмрзнување За одмрзнување на храната според тежината.
5		Почето к / +30 сек. За да го вклучите апаратот или да го зголемите времето за готвење за 30 секунди со целосна јачина.

Симбол	Функција	Опис
6	-, +	Поставки За поставка на времето на готвење, тежина или функција за автоматско готвење.
7		Стоп / Избриши За да го исклучите апаратот или да ги избришете поставките за готвење.
8		Часовник За поставување на часовникот / потсетник.
9		Омилен а За брзо одбирање на автоматската функција.

4.3 Додатоци

Комплет со чинија за вртење

i Секогаш користете комплет со чинија за вртење за подготвување храна во микробранова рерна.

Стаклен сад за готвење и потпирач за чинија за вртење.

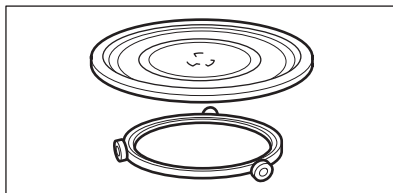

Држач за скара

- Ниска решетка за скара

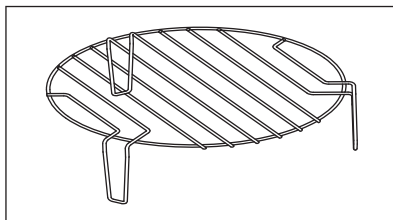

Се користи за: печење на храна со низок интензитет, конвекциско готвење

5. ПРЕД ПРВА УПОТРЕБА

⚠ ПРЕДУПРЕДУВАЊЕ!

Видете во поглавјата за заштита и сигурност.

5.1 Отстранување на заштитна фолија

Пред првата употреба извадете ја заштитната фолија од рамката.

5.2 Првично чистење

⚠ ПРЕДУПРЕДУВАЊЕ!

Видете го поглавјето „Нега и чистење“.

- Извадете го дополнителниот прибор од микробрановата.
- Внимателно исчистете ја внатрешноста на рерната со влажна мека крпа.

5.3 Предзагревање

⚠ ПРЕДУПРЕДУВАЊЕ!

Загрејте го празниот апарат пред првата употреба.

- Притиснете постојано за да ја поставите функцијата Скара .
- Оставете го апаратот да работи за 30 мин за да ја отстраните миризбата создадена при процесот на производство.
- Отворете ја вратата и оставете да се излади.
- Исчистете ја внатрешноста на апаратот со влажна мека крпа и внимателно исушете ја.

Апаратот може да испушта миризба и чад за време на првите неколку употреби. Тоа е нормално и не укажува на неправилно

работење. Проверете дали протокот на воздух во просторијата е доволен.

6. СЕКОЈДНЕВНА УПОТРЕБА

ПРЕДУПРЕДУВАЊЕ!

Видете во поглавјата за заштита и сигурност.

6.1 Општи информации за користење на апаратот

- Откако ќе го исклучите апаратот, оставете ја храната да постои неколку минути.
- Отстранете ја обвивката од алуминиумска фолија, металните садови итн. пред да ја подготвите храната.

Готвење

- Гответе ја храната прекриена со материјал што е погоден за готвење со микробранови. Храната гответе ја без капак само ако сакате да биде крцкава
- Не претерувајте со готвењето на садовите со избирање на превисоки поставки за јачина и предолго време на готвење. Храната може да се исуши, да изгори или да предизвика пожар.
- Не користете го апаратот за варење јајца или полжави во нивните оклопи бидејќи можат да експлодираат. Кај пржени јајца, прво прободете ги жолчките.
- Храната со кожа или кора, како компири, домати, колбаси или сличен вид на храна прободете ја со вилушка неколку пати пред да ја зготвите за да спречите експлодирање.
- За изладена или замрзната храна, поставете подолго време за готвење.
- Јадењата со сос мора да се мешаат од време на време.
- Зеленчукот кој има цврста структура, како што се моркови, грашок или карфиол, мора да се готви во вода.
- Поголемите парчиња превртете ги по изминување на половина од времето за готвење.
- Ако е можно, исечете го зеленчукот на парчиња со иста големина.
- Користете рамни, широки садови.
- Не користете садови за готвење направени од порцелан, керамика или глина со неглазирано дно или со мали

дупчиња, на пр. на рачките. Влагата може да навлезе во овие дупчиња со што садот ќе напукне кога е загреан.

- Статкениот плех за готвење е неопходен за функционирањето на микробрановата рерна. Ставете ја храната или течностите на него.

Одмрзнување месо, живина, риба

- Ставете ја замрзнатата и распакуваната храна на мала чинија превртена наопаку, а под неа ставете сад за да може во него да се собере течноста од одмрзнувањето.
- Превртете ја храната кога ќе измине половина од времето што е потребно за одмрзнување. Ако е возможно, одвојте ги и отстранете ги парчињата што почнале да се одмрзнуваат.

Одмрзнување путер, делови од колач, урда

- Не одмрзнувајте ја целосно храната во апаратот, оставете ја да се одмрзне на собна температура. На тој начин се постигнува поизедначен резултат. Пред одмрзнувањето, целосно извадете го металното или алуминиумското пакување.

Одмрзнување овошје, зеленчук

- Ако овошјето и зеленчукот не треба да се варат, не одмрзнувајте ги целосно во апаратот. Оставете да се одмрзнат на собна температура.
- Можете да користите микробранови со поголема јачина за готвење на овошјето и зеленчукот без претходно да ги одмрзнувате.

Готови оброци

- Можете да подготвувате готови јадења во апаратот само ако нивното пакување е pogodно за употреба во микробранова печка.
- Мора да ги следите упатствата на производителот испечатени на пакувањето (на пр. отстранете ја металната прекривка и прободете ја пластичната фолија).

Погодни садови за готвење и материјали

Садови за готвење / материјал	Микробранова рерна			Скара
	Одмрзнување	Подгревање	Готвење	
Огноотпорно стакло и порцелан без метални компоненти, на пр. Пирекс, огноотпорно стакло	✓	✓	✓	✓
Стакло што не е огноотпорно и порцелан ¹⁾	✓	х	х	х
Стакло и стаклена керамика направена од огноотпорен материјал / материјал отпорен на замрзнување (на пр. Аркофлам), полица за скара	✓	✓	✓	✓
Керамика ²⁾ , глинени садови ²⁾	✓	✓	✓	х
Пластика отпорна на топлина до 200 °C ³⁾	✓	✓	✓	х
Картон, хартија	✓	х	х	х
Тенка пластична фолија	✓	х	х	х
Фолија за печење со затворање безбедно за во микробранова печка ³⁾	✓	✓	✓	х
Садови за печење направени од метал, на пример, емајл, лиено железо	х	х	х	✓
Калапи за печење, обложени со црн лак или силикон ³⁾	х	х	х	✓
Плех за печење	х	х	х	✓
Садови за запечување, на пр. сад криспи или кранч	х	✓	✓	х
Готови јадења во пакување ³⁾	✓	✓	✓	✓

¹⁾ Без сребрени, златни, или метални облоги / украси

²⁾ Без кварци или метални компоненти, или глазури кои содржат метали

³⁾ Мора да ги следите упатствата на производителот за максималните температури.





✓ **соодветна**



х **не е соодветна**

6.2 Активирање и деактивирање на микробрановата рерна

⚠ ВНИМАНИЕ!

Не оставајте ја микробрановата рерна да работи кога во неа нема храна.

1. Притиснете  или  за да го поставите нивото на моќност. За да одберете соодветно ниво видете во табелата подолу.
2. Притиснете на  или  за да го поставите времето на готвење.

3. Притиснете  за да потврдите и да ја активирате микровалната. За откажување на поставките притиснете на .

За да ја деактивирате микробрановата рерна:

- почекајте додека микробрановата рерна не се деактивира автоматски, кога времето завршува. На екранот се прикажува 0:00.
- отворете ја вратата. Микробрановата рерна запира автоматски. Затворете ја вратата и притиснете  за да продолжите со готвење. Користете ја оваа опција за да ја проверите храната.

- притиснете .





 Кога микробрановата перна се деактивира автоматски, се огласува звучен сигнал.

6.3 Табели за поставување јачина

Микробранова перна

Јачина на микробранови	Ниско	Средно ниско	Средно	Средно високо	Високо
Екран	■ 100 Watt	■ 300 Watt	▲ 500 Watt	■ 700 Watt	■ 900 Watt



Скара и Комбинирано готвење

Притиснете	Екран	Поставување јачина
	Екран	Скара 100%
Еднаш		Скара 100%
Два пати		Микробранови 36% Скара 64%
Три пати		Микробранови 55% Скара 45%
Четири пати	900 WATT	Микробранови 100%

6.4 Брз почеток



 Максималното време на готвење е 95 минути.

Брзо може да ја активирате микробрановата на следниве начини.

- Притиснете за да  ја вклучите микробрановата печка 30 секунди на најголема моќност. Времето на готвење се зголемува за 30 секунди со секое дополнително притискање на копчето.
- Притиснете  еднаш. Наодете го времето на готвење со копчето за Поставки. Притиснете  за да ја вклучите микробрановата печка со цела моќност.

6.5 Печење скара и Комбинирано готвење

Погледнете во табелите за поставки за јачина.



1. Притиснете  повеќе пати за поставување на функциите печење на скара или комбинирано готвење.
2. Притиснете го копчето за Поставки за да го поставите времето.
3. Притиснете  за да потврдите и да ја активирате микровалната.

 Се огласува звучен сигнал откако ќе помине половина од времето за готвење. Можете да ја превртите храната.

6.6 Одмрзнување

1. Притиснете на  неколку пати за да одберете вид на храна.

Симбол	Функција
	Одмрзнување леб
	Одмрзнување месо
	Одмрзнување риба
	Одмрзнување зеленчук

2. Притиснете  и  за да ја поставите тежината. Времето е поставено автоматски.
3. Притиснете  за да потврдите и да ја активирате микровалната.

6.7 Повеќефазно готвење

Можете да го поставите уредот да работи функциите последователно. Готвењето може да се изврши во до три фази, а ако една од нив е одмрзнување, мора да биде поставена како прва фаза.

Пример: Одмрзнување и Микробранова рерна

1. Притиснете  и изберете ја храната.
2. Притиснете  или  за да ја изберете тежината.
3. Притиснете  или  за да го поставите нивото на моќност.
4. Притиснете  или  за да го поставите времето за готвење.

За да го поставите третото ниво, повторете ги чекорите 3 и 4.

5. Притиснете  за да потврдите.

Екранот одбројува време. Кога ќе слушнете звучен сигнал за време на режимот на одмрзнување, свртете ја или разместете ја храната.

6.8 Омилена

Може да сочувате 3 омилени програми.

Користете ја оваа функција за да зачувате поставка што често ја користите со микробранова.

1. Поставете ја функцијата и параметрите што сакате да ги зачувате.



Погледнете ја постапката за функцијата што сакате да ја поставите.

2. Притиснете  и држете 2 секунди. Се огласува звучен сигнал.

3. Притиснете  за да потврдите и зачувате.

Можете да ги менувате сочуваните омилени. Притиснете  и променете ја функцијата или параметрите користејќи ја истата постапка.

Користење на Омилена програма

1. Во режим на мирување, притиснете  повеќепати за да изберете поставка 1, 2 или 3.
2. Притиснете  за да ја активирате микробрановата печка.

Омилено мени

Јадење	Тежина	Екран
Омекнување на путер	50 g	50 g
	100 g	100 g
	150 g	150 g
	200 g	200 g
	250 g	250 g
Топење чоколадо	100 g	100 g
	150 g	150 g
	200 g	200 g
Чоколадна торта	1 чаша	1
	2 чаши	2
	3 чаши	3
	4 чаши	4

7. КОРИСТЕЊЕ НА ДОДАТОЦИТЕ

ПРЕДУПРЕДУВАЊЕ!

Видете во поглавјата за заштита и сигурност.

7.1 Вметнување комплет со чинија за вртење

ВНИМАНИЕ!

Не гответе храна без комплет со чинија за вртење. Користете го само комплетот со чинија за вртење обезбеден со микробрановата рерна.

 Никогаш не гответе храна директно на стаклената тава за готвење.

1. Ставете ја водилката за валјакот околу оската на чинијата за вртење.
2. Ставете ја стаклената тава за готвење на водилката за валјакот.

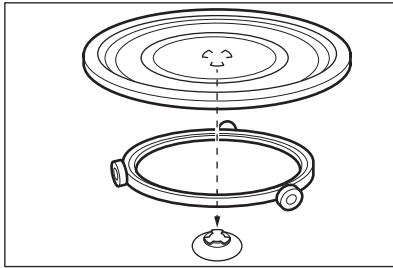

Ставете го држачот за скара на комплетот со чинија за вртење.

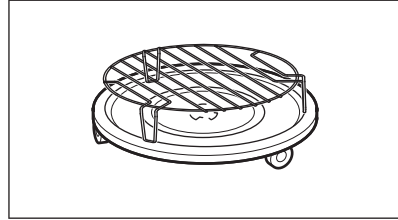

7.2 Вметнување држач за скара

⚠ ВНИМАНИЕ!





Држачот за скара не може да се користи со микробрановата функција. Постои ризик од оштетување на апаратот. Користете ја решетката за скара само со функцијата за скара.

8. ДОПОЛНИТЕЛНИ ФУНКЦИИ

8.1 Безбедносна брава за деца

Безбедносната брава за деца спречува случајно работење со микробрановата перна.

Притиснете го и задржете го  3 секунди. Се огласува звучен сигнал.

Кога е вклучена Безбедносната брава за деца, екранот покажува .

За да ја исклучите Бравата за заштита на деца Притиснете го и задржете на  3 секунди.

Се огласува звучен сигнал.

8.2 Кујнски тајмер

Можете да поставите максимум 95 минути.

 Кога функцијата за кујнски тајмер е активна не може да се постави друга програма.

1. Притиснете .
2. Притиснете го копчето за Поставки за да го внесете времето.



После 2 секунди автоматски започнува да работи тајмерот.



Тајмерот престанува да работи кога ќе ја отворите вратата или кога ќе го ставите апаратот на пауза. Кога продолжувате со готвење тајмерот се враќа кон претходно поставеното време.

Кога поставеното време ќе заврши, се огласува звучен сигнал.

8.3 Поставување на часовникот



 Можете да го поставите времето во 12-часовен или 24-часовен систем на часовник.

1. Притиснете  додека 12Н или 24Н не се прикаже формат.
2. Притиснете Поставки за да го внесете бројот на часови.
3. Притиснете  за да потврдите.
4. Притиснете Поставки за да го внесете бројот на минути.
5. Притиснете  за да потврдите.

 Ако не сакате часовникот да се гледа на екранот, притиснете  додека на екранот не се прикаже OFF и притиснете  за да потврдите. На екранот се прикажува 00:00 и автоматски се исклучува по 5 мин.

8.4 Исклучување на звукот на копчето на допир

Оваа функција овозможува да се исклучи звукот на копчето на допир.

1. Отворете ја вратата.
2. Притиснете и задржете  и притиснете  истовремено. Се прикажува OFF.
3. Затворете ја вратата.

За да го вклучите звукот, повторете ја постапката погоре. Се прикажува ON.

9. НАПОМЕНИ И КОРИСНИ СОВЕТИ

ПРЕДУПРЕДУВАЊЕ!

Видете во поглавјата за заштита и сигурност.

9.1 Корисни совети за готвење со микробранови

Проблем	Решение
Не можете да најдете информации за количината на храна што се подготвува.	Побарајте слична храна. Продолжете го или скратете го времето на готвење во согласност со следното правило: <ul style="list-style-type: none">• Двојна количина речиси двојно подолго време.• Половина количина е половина време.
Храната премногу се исушила.	Поставете пократко време на готвење или изберете пониска јачина на микробранови.
Храната уште не се одмрзнула, не е жешка или зготвена, откако поминало времето.	Поставете подолго време на готвење или повисока јачина на микробранови. Имајте предвид дека за поголеми количини потребно е подолго време.
Кога ќе заврши времето на готвење, храната е презагрена на надворешната страна, но се уште не е готова внатре.	Следниот пат поставете пониска јачина и подолго време. На половина од готвењето, промешајте ги течните јадења, на пр. супа.
Резултатите од готвењето на оризот се слаби.	За да добиете подобри резултати кај оризот, користете рамни и широки садови.

9.2 Одмрзнување

Смрзнато печено месо секогаш одмрзнувајте го со мрсната страна свртена надолу.

Не одмрзнувајте покриено месо, бидејќи тоа може да предизвика процес на готвење наместо на одмрзнување.

Цели парчиња живина секогаш одмрзнувајте ги со градите свртени надолу.

9.3 Готвење

Разладеното место и живина секогаш вадете ги од фрижидерот барем 30 минути пред готвењето.

Оставете ги месото, живината, рибата и зеленчукот покриени по готвењето.

Со четка нанесете малку масло или путер на рибата.

Сите видови зеленчук треба да се готват при максимална јачина на микробранови.

Додавајте по 30 - 45 ml ладна вода на секои 250 g зеленчук.

Исечете го свежиот зеленчук на рамномерни парчиња пред готвењето. Гответе го сиот зеленчук со капак на садот.

9.4 Повторно загревање

Кога повторно загревате спакувани готови јадења, секогаш следете ги упатствата напишани на амбалажата.

9.5 Печење на скара

За печење рамна храна на скара во средината на решетката за скара.

Превртете ја храната на половина од времето за готвење и продолжете со печењето.

9.6 Комбинирано готвење

Користете го Комбинираното готвење за одредени видови храна да ги одржите крцкави.

Свртете ја храната на половина време од готвењето и потоа продолжете со готвењето.

Има 2 режими за Комбинирано готвење. Секој режим ги комбинира микробрановите и функциите на скарата според различни временски периоди и различни јачини.

10. НЕГА И ЧИСТЕЊЕ

ПРЕДУПРЕДУВАЊЕ!

Видете во поглавјата за заштита и сигурност.

10.1 Белешки и совети за чистење

- Предниот дел на апаратот чистете го со мека крпа натопена со топла вода и средство за чистење.
- За чистење на металните површини употребете специјално средство за чистење.
- Чистете ја внатрешноста на апаратот по секоја употреба за да го одржувате во добра состојба. Редовно отстранувајте ги остатоците од храната. Погрижете се да се ослободите од вишокот пара/влажност.
- Тврдокорната нечистотија исчистете ја со специјално средство за чистење.
- Чистете ги сите додатоци редовно и оставете ги да се исушат. Користете мека крпа со топла вода и средство за чистење.
- За да го омекнете стврднатите остатоци кои тешко се отстрануваат,

зовријте чаша со вода во микробрановата рерна на максимална јачина со времетраење од 2 до 3 минути.

- За да ги отстраните непријатните мириси, измешајте чаша вода со 2 лажички сок од лимон и варете на полна микробранова јачина 5 минути.

10.2 Начин на користење: Aqua Clean

Оваа процедурата за чистење користи пара за да помогне во вадење на преостанатата мрснотија и остатоците од храна од апаратот.



1. Ставете чаша што содржи 200 ml вода во средината на стаклениот плех за готвење.
2. Поставете ја моќноста на 900 W.
3. Пуштете го апаратот да работи околу 60 3 мин.
4. Почekaјте апаратот да се олади. Исушете ја внатрешноста со мека крпа.

11. РЕШАВАЊЕ ПРОБЛЕМИ

ПРЕДУПРЕДУВАЊЕ!

Видете во поглавјата за заштита и сигурност.

11.1 Што да направите ако...

Проблем	Можна причина	Решение
Апаратот не функционира.	Апаратот не е вклучен во струја.	Приклучете го апаратот.
Апаратот не функционира.	Недостаток на напојување со електрична енергија.	Проверете го осигурувачот или главниот прекинувач. Ако осигурувачот или прекинувачот продолжи да го прекинува колото, контактирајте со квалификуван електричар.
Апаратот не функционира.	Вратата не е правилно затворена.	Осигурете се дека ништо не ја блокира вратата.
Светилката не работи.	Светилката не е исправна.	Светлото треба да се замени.
На екранот се прикажува  .	Бравата за деца е вклучена.	Деактивирајте ја бравата за деца. Држете го  3 секунди.
Има искри во отворот.	Има метален сад или сад со метален раб внатре.	Извадете го садот од апаратот.
Има искри во отворот.	Има метален ражеб или алуминиумска фолија внатре која ги допира внатрешните сидови.	Проверете дали ражените и фолијата ги допираат сидовите во внатрешноста.
Комплетот со чинијата за вртење произведува бука како гребење или мелење.	Има предмет или нечистотија под стаклената тава за готвење.	Исчистете ја зоната под стаклената тава за готвење.
Апаратот престанува да работи без јасна причина.	Има дефект.	Ако оваа ситуација се повторува, повикајте го овластениот сервисен центар.

11.2 Сервисни податоци

Ако не можете самите да го решите проблемот, обратете се кај Вашиот дилер или во овластениот сервисен центар.

Потребните податоци за сервисниот центар се на плочката со спецификации. Плочката со спецификации е на апаратот. Не отстранувајте ја плочката со спецификации од апаратот.

Препорачуваме овде да ги запишете податоците:

Модел (MOD.)
	...
Број на производ (PNC)
	...
Сериски број (SN.)
	...

12. ЕНЕРГЕТСКА ЕФИКАСНОСТ

12.1 Информации за производот за потрошувачката на енергија и максималното време за постигнување на применливиот режим со мала моќност

Потрошувачка на енергија во мирување со вклучен екран	0,8 W
---	----------

Потрошувачка на енергија во мирување со исклучен екран	0,5 W
--	----------

Максимално време потребно за опремата автоматски да го достигне применливиот режим со мала моќност	20 мин
--	-----------

13. ГРИЖА ЗА ЖИВОТНАТА СРЕДИНА

Рециклирајте материјали со симболот . Ставете го пакувањето во соодветни контејнери за да го рециклирате. Помогнете во заштитата на животната средина и здравјето на луѓето со рециклирање на отпад од електрични и

електронски апарати. Не фрлајте ги апаратите означени со симболот  со отпадот од домаќинството. Вратете го производот во вашиот локален објект за рециклирање или контактирајте со општинската канцеларија.

Producent zastrzega sobie możliwość wprowadzenia zmian bez wcześniejszego powiadomienia.

1. INFORMACJE DOTYCZĄCE BEZPIECZEŃSTWA.....	226	7. KORZYSTANIE Z AKCESORIÓW.....	237
2. INSTRUKCJE DOTYCZĄCE BEZPIECZEŃSTWA.....	229	8. DODATKOWE FUNKCJE.....	238
3. INSTALACJA.....	230	9. WSKAZÓWKI I PORADY.....	239
4. OPIS PRODUKTU.....	232	10. PIEŁĘGNACJA I CZYSZCZENIE.....	240
5. PRZED PIERWSZYM UŻYCIEM.....	233	11. ROZWIĄZYWANIE PROBLEMÓW.....	240
6. CODZIENNE UŻYTKOWANIE.....	234	12. EFEKTYWNOŚĆ ENERGETYCZNA.....	241
		13. OCHRONA ŚRODOWISKA.....	241

1. ⚠ INFORMACJE DOTYCZĄCE BEZPIECZEŃSTWA

Przed instalacją i użyciem urządzenia należy dokładnie przeczytać dołączoną instrukcję. Producent nie odpowiada za obrażenia ciała ani szkody spowodowane nieprawidłową instalacją lub eksploatacją produktu. Należy zachować instrukcję obsługi w bezpiecznym i łatwo dostępnym miejscu w celu wykorzystania w przyszłości.

1.1 Bezpieczeństwo dzieci i osób o ograniczonych zdolnościach ruchowych

⚠ OSTRZEŻENIE!

Zagrożenie uduszeniem, odniesieniem obrażeń lub trwałą niepełnosprawnością.

- Urządzenia mogą obsługiwać dzieci po ukończeniu ósmego roku życia oraz osoby o ograniczonych zdolnościach fizycznych, sensorycznych lub umysłowych, a także nieposiadające odpowiedniej wiedzy lub doświadczenia, jeśli będą one nadzorowane lub zostaną poinstruowane w zakresie bezpiecznego korzystania z urządzenia i będą świadome związanych z tym zagrożeń. Dzieci w wieku poniżej 8 lat i osoby o znacznym stopniu niepełnosprawności nie powinny zbliżać się urządzenia, jeśli nie znajdują się pod stałym nadzorem.
- Dzieci należy pilnować, aby nie bawiły się urządzeniem.

- Przechowywać opakowanie w miejscu niedostępnym dla dzieci lub zutylizować je w odpowiedni sposób.
- **OSTRZEŻENIE:** Podczas działania urządzenia jego nieosłonięte elementy nagrzewają się do wysokiej temperatury. Dzieci i zwierzęta domowe nie powinny się zbliżać do pracującego lub stygnącego urządzenia.
- Jeśli urządzenie wyposażono w blokadę uruchomienia, zaleca się jej włączenie.
- Dzieci nie powinny zajmować się czyszczeniem ani konserwacją urządzenia bez odpowiedniego nadzoru.

1.2 Ogólne zasady bezpieczeństwa

- Urządzenie jest przeznaczone wyłącznie do stosowania w kuchni.
- Urządzenie przeznaczone jest do użytku domowego w pomieszczeniach zamkniętych.
- Urządzenie można użytkować w biurach, pokojach hotelowych, pokojach w pensjonatach, domach dla gości w gospodarstwach rolnych i innych podobnych miejscach, gdzie użytkowanie nie przekracza średniego poziomu użytkowania w gospodarstwie domowym.
- **OSTRZEŻENIE:** Podczas działania urządzenia jego nieosłonięte elementy nagrzewają się do wysokiej temperatury. Należy zachować ostrożność, aby nie dotknąć elementów grzejnych.
- **OSTRZEŻENIE:** Tylko wykwalifikowana osoba może wykonywać czynności serwisowe lub naprawcze związane z demontażem osłony zapewniającej ochronę przed narażeniem na działanie energii mikrofalowej.
- **OSTRZEŻENIE:** Jeśli nastąpi uszkodzenie drzwi lub ich uszczelki, urządzenie nie może być używane do czasu naprawy przez wykwalifikowaną osobę.
- **OSTRZEŻENIE:** Nie podgrzewać cieczy ani żadnych potraw w szczelnych pojemnikach. Mogą one wybuchnąć.
- Jeśli przewód zasilający jest uszkodzony, musi go wymienić producent, autoryzowane centrum serwisowe lub inna wykwalifikowana osoba.

na osoba, aby zapobiec ryzyku porażenia prądem.

- Przed przystąpieniem do konserwacji należy wyłączyć urządzenie i wyjąć wtyczkę przewodu zasilającego z gniazda.
- Do wyjmowania lub wkładania akcesoriów i naczyń należy zawsze używać rękawic kuchennych.
- Nie używać urządzenia z zewnętrznym zegarem ani oddzielnym systemem zdalnego sterowania.
- Podczas gotowania w kuchence mikrofalowej nie można używać metalowych pojemników na żywność lub napoje.
- Należy stosować wyłącznie akcesoria i naczynia przeznaczone do kuchenek mikrofalowych.
- Podgrzewając żywność w pojemnikach z papieru lub tworzywa, należy obserwować urządzenie, ponieważ występuje zagrożenie zapłonem.
- Urządzenie jest przeznaczone do podgrzewania żywności i napojów. Suszenie żywności lub odzieży oraz podgrzewanie podkładek podgrzewających, pantofli, gąbek, wilgotnej szmatki i podobnych ele-

mentów może prowadzić do obrażeń ciała, zapalenia lub pożaru.

- Jeśli z urządzenia wydobywa się dym, należy je wyłączyć lub odłączyć od zasilania i pozostawić zamknięte drzwi w celu wypalenia płomienia.
- Podgrzewanie napojów w kuchence mikrofalowej może spowodować opóźnione wrzenie z erupcją. Należy zachować ostrożność przy obchodzeniu się z pojemnikiem.
- Zawartość butelek do karmienia i słoików dla niemowląt należy wymieszać lub wstrząsnąć, a następnie sprawdzić temperaturę przed spożyciem, aby uniknąć poparzenia.
- Nie podgrzewać w urządzeniu jajek w skorupkach i całych obranych jajek, ponieważ mogą eksplodować, nawet po zakończeniu podgrzewania w kuchence mikrofalowej.
- Nieutrzymywanie urządzenia w czystości może spowodować pogorszenie stanu jego powierzchni, co może negatywnie wpływać na żywotność urządzenia i spowodować niebezpieczną sytuację.

- Podczas pracy urządzenia temperatura dostępnych powierzchni może być wysoka.
- Nie włączać urządzenia, gdy jest puste. Metalowe części wewnątrz komory mogą spowodować powstanie łuku elektrycznego.
- Urządzenie należy regularnie czyścić i usuwać wszelkie pozostałości żywności.
- Do czyszczenia urządzenia nie wolno używać sprzętów czyszczących parą.
- Do czyszczenia szyb w drzwiach nie używać ściernych środków czyszczących ani ostrych, metalowych myjek, ponieważ mogą one porysować powierzchnię, co może skutkować pęknięciem szkła.
- Urządzenie należy obsługiwać przy otwartych drzwiach dekoracyjnych (jeśli dotyczy).

2. INSTRUKCJE DOTYCZĄCE BEZPIECZEŃSTWA

2.1 Instalacja

OSTRZEŻENIE!

Urządzenie może zainstalować i podłączyć wyłącznie wykwalifikowana osoba.

- Usunąć wszystkie elementy opakowania.
- Nie instalować ani nie używać uszkodzonego urządzenia.
- Należy postępować zgodnie z instrukcją instalacji dołączoną do urządzenia.
- Zachować ostrożność podczas przenoszenia urządzenia, ponieważ jest ono ciężkie. Należy zawsze stosować rękawice ochronne i mieć na stopach pełne obuwie.
- Nigdy nie ciągnąć urządzenia za uchwyt.
- Zachować minimalne odstępów od innych urządzeń i mebli.
- Zainstalować urządzenie w odpowiednim i bezpiecznym miejscu, które spełnia wymagania instalacyjne.
- Boki urządzenia powinny sąsiadować z urządzeniami lub meblami o tej samej wysokości.

2.2 Podłączenie do sieci elektrycznej

OSTRZEŻENIE!

Występuje zagrożenie pożarem i porażeniem prądem elektrycznym.

- Wszystkie połączenia elektryczne powinien wykonać wykwalifikowany elektryk.
- Urządzenie musi być uziemione.
- Upewnić się, że parametry na tabliczce znamionowej odpowiadają parametrom znamionowym źródła zasilania.
- Jeśli urządzenie jest podłączone do sieci za pomocą przedłużacza, należy sprawdzić, czy przedłużacz ma prawidłowe uziemienie.
- Należy zwrócić uwagę, aby nie uszkodzić wtyczki ani przewodu zasilającego. Wymianę uszkodzonego przewodu zasilającego należy zlecić przedstawicielowi serwisu lub wykwalifikowanemu elektrykowi.
- Odłączając urządzenie, nie należy ciągnąć za przewód zasilający. Należy zawsze ciągnąć za wtyczkę sieciową.

2.3 Przeznaczenie

OSTRZEŻENIE!

Zagrożenie odniesieniem obrażeń, oparzeniem, porażeniem prądem lub wybuchem.

- Nie zmieniać parametrów technicznych urządzenia.
- Nie pozostawiać urządzenia bez nadzoru podczas pracy.
- Nie naciskać na otworzone drzwi.
- Należy upewnić się, że otwory wentylacyjne są drożne.
- Nie używać urządzenia jako powierzchni roboczej ani nie przechowywać produktów w jego wnętrzu.

2.4 Konserwacja i czyszczenie

OSTRZEŻENIE!

Zagrożenie odniesieniem obrażeń, pożarem lub uszkodzeniem urządzenia.

- Przed przystąpieniem do konserwacji należy wyłączyć urządzenie i odłączyć wtyczkę zasilania od gniazda sieciowego.
- Aby zapobiec uszkodzeniu powierzchni urządzenia, należy regularnie ją czyścić.
- Nie dopuszczać do gromadzenia się na powierzchniach uszczelniających drzwi resztek potraw ani pozostałości środków czyszczących.
- Resztki tłuszczu i potraw w urządzeniu mogą być przyczyną powstania pożaru lub łuku elektrycznego podczas działania funkcji kuchenki mikrofalowej.
- Urządzenie należy czyścić wilgotną miękką szmatką. Stosować wyłącznie

obojętne detergenty. Nie używać produktów ściernych, myjek do szorowania, rozpuszczalników ani metalowych przedmiotów.

- Stosując aerosol do piekarników, należy przestrzegać wskazówek dotyczących bezpieczeństwa umieszczonych na opakowaniu.

2.5 Serwis

- Aby naprawić urządzenie, należy skontaktować się z autoryzowanym centrum serwisowym. Należy stosować wyłącznie oryginalne części zamienne.
- Informacja dotycząca oświetlenia w urządzeniu i elementów oświetleniowych sprzedawanych osobno jako części zamienne: Zastosowane elementy oświetleniowe są przystosowane do pracy w wymagających warunkach fizycznych (temperatura, drgania, wilgotność) w urządzeniach domowych lub są przeznaczone do sygnalizacji stanu działania urządzenia. Nie są one przeznaczone do innych zastosowań i nie nadają się do oświetlania pomieszczeń domowych.

2.6 Utylizacja

OSTRZEŻENIE!

Zagrożenie odniesieniem obrażeń lub uduszeniem.

- Odłączyć urządzenie od zasilania.
- Odciąć przewód zasilający blisko urządzenia i oddać do utylizacji.

3. INSTALACJA

OSTRZEŻENIE!

Patrz rozdział dotyczący bezpieczeństwa.

3.1 Informacje ogólne

UWAGA!

Nie podłączać urządzenia do przejściówek ani przedłużaczy. Może to doprowadzić do przeciążenia i zagrożenia pożarem.

UWAGA!

Minimalna wysokość instalacji wynosi 85 cm.

- Kuchenka mikrofalowa jest przeznaczona wyłącznie do zabudowy. Należy ją umieścić na stabilnej i płaskiej powierzchni.
- W miejscu, w którym znajduje się kuchenka mikrofalowa szafka nie może mieć tylnej ścianki.
- Kuchenkę mikrofalową należy umieścić z dala od pary, gorącego powietrza i rozprysków wody.

- Kuchenka mikrofalowa może zakłócać odbiór sygnału pobliskich odbiorników radiowych lub telewizyjnych.
- Po transportowaniu kuchenki mikrofalowej w niskiej temperaturze nie należy włączać jej od razu po zakończeniu instalacji. Pozostawić w temperaturze pokojowej, aż się ogrzeje do temperatury otoczenia.

3.2 Instalacja elektryczna

Urządzenie wyposażono w przewód zasilający oraz wtyczkę.

Kabel ma przewód uziemiający z wtyczką uziemiającą. Wtyczka musi być podłączona do prawidłowo zainstalowanego i uziemionego gniazdka. W razie wystąpienia zwarcia elektrycznego uziemienie zmniejsza ryzyko porażenia prądem elektrycznym.

3.3 Instalacja kuchenki mikrofalowej

1. Sprawdzić, czy wymiary mebli odpowiadają odległościom montażu.

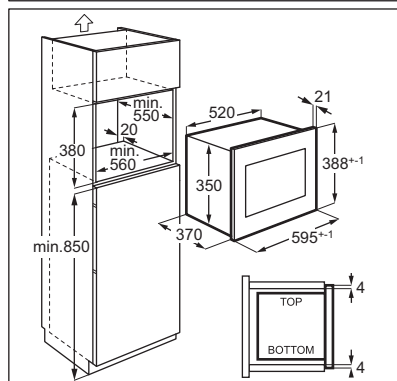
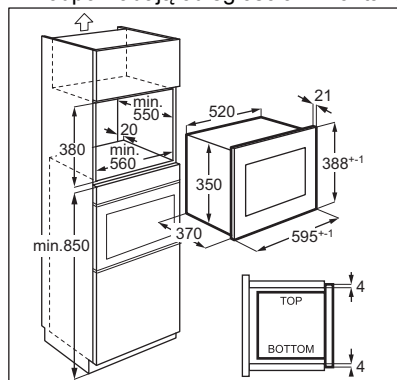

2. Umieścić szablon na dnie szafki i sprawdzić, czy pasuje. Jeśli tak, zaznaczyć miejsca na śruby. Wyjąć szablon i przymocować uchwyt w

zaznaczonych miejscach za pomocą wkrętów (A).

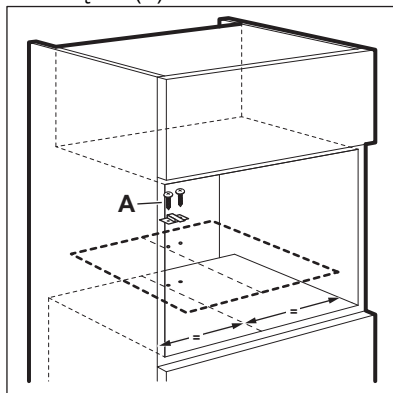

3. Zamontować kuchenkę mikrofalową. Po zamocowaniu uchwytu upewnić się, że blokuje tylną część urządzenia.

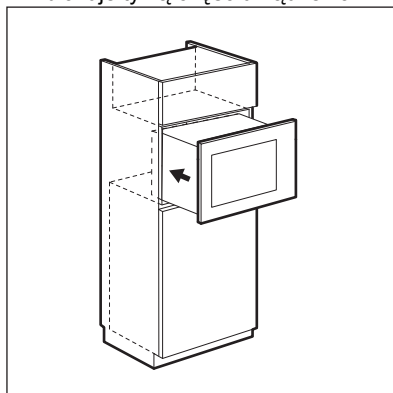

4. Otworzyć drzwi i przymocować kuchenkę mikrofalową za pomocą wkrętu (B).

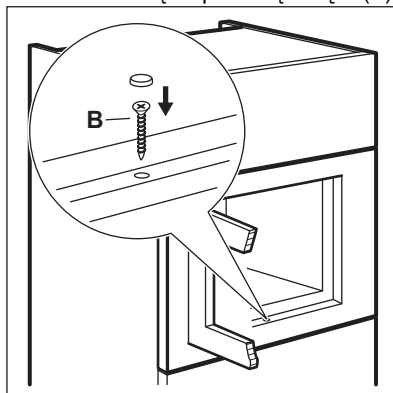

4. OPIS PRODUKTU

4.1 Ogólne informacje

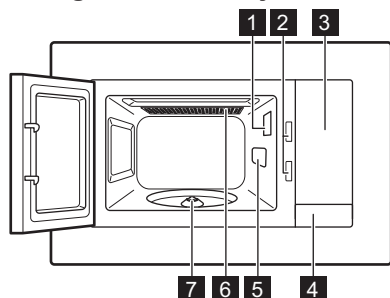

ⓘ Produkt ten spełnia wymagania normy europejskiej EN55011. Zgodnie z tą normą jest klasyfikowany jako sprzęt grupy 2 klasy B. Grupa 2 oznacza, że urządzenie celowo wytwarza energię o częstotliwości radiowej w postaci promieniowania elektromagnetycznego do obróbki cieplnej żywności. Sprzęt klasy B oznacza, że jest on odpowiedni do użytku domowego.

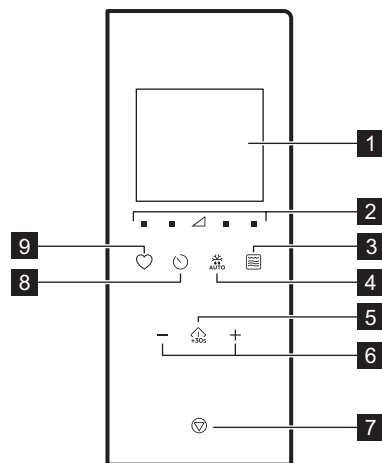

4.2 Panel sterowania



Symbol	Funkcja	Opis
1	—	Wyświetlacz Pokazuje ustawienia i aktualny czas.

- 1 Lampa
- 2 System blokady bezpieczeństwa
- 3 Panel sterowania
- 4 Otwieracz drzwi
- 5 Pokrywa falowodu
- 6 Grill
- 7 Oś talerza obrotowego

Symbol	Funkcja	Opis
2		Przyciski wyboru mocy Umożliwiają ustawienie mocy mikrofal
3		Przycisk funkcji Grill Do wyboru funkcji: kuchenka mikrofalowa / tryb łączony / grill.
4		Rozmrażanie Do rozmrażania żywności według wagi.
5		Start/+30 s Uruchamianie urządzenia lub wydłużanie czasu pieczenia na 30 sekund przy pełnej mocy.
6		Przyciski regulacji Do ustawiania czasu gotowania, ciężaru, temperatury lub funkcji Auto-pieczenie.
7		Stop / Wyyczyść Wyłączanie urządzenia lub kasowanie ustawień pieczenia.

Symbol	Funkcja	Opis
8		Zegar Ustawianie zegara/przypomnienia.
9		Ulubione Szybki wybór funkcji automatycznej.

4.3 Akcesoria

Zestaw talerza obrotowego

i Do przygotowywania potraw w kuchenke mikrofalowej należy zawsze używać zestawu talerza obrotowego.

Szklana taca do gotowania i talerz obrotowy.

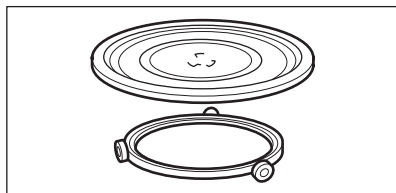

Stojak na grill

- Niska podstawka do grillowania

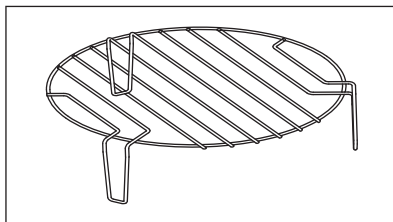

Do: grillowania potraw o niskiej intensywności, pieczenia konwekcyjnego

5. PRZED PIERWSZYM UŻYCIEM

⚠ OSTRZEŻENIE!

Patrz rozdział dotyczący bezpieczeństwa.

5.1 Usuwanie folii ochronnej

Przed pierwszym użyciem zdjąć folię ochronną z ramki.

5.2 Czyszczenie wstępne

⚠ OSTRZEŻENIE!



Patrz rozdział „Konserwacja i czyszczenie”.

- Wyjąć wszystkie akcesoria z kuchenki mikrofalowej.
- Ostrożnie wyczyścić komorę piekarnika miękką wilgotną ściereczką.

5.3 Wstępne nagrzewanie

⚠ OSTRZEŻENIE!

Przed pierwszym użyciem należy wstępnie nagrzać puste urządzenie.

- Press  wielokrotnie w celu ustawienia funkcji grillowania .
- Zostawić urządzenie włączone przez 30 min, aby usunąć zapach spowodowany procesem produkcyjnym.
- Otworzyć drzwi i poczekać, aż ostygną.
- Komorę urządzenia należy wyczyścić wilgotną miękką szmatką i dokładnie osuszyć.

Urządzenie może wydzielać nieprzyjemny zapach i dym podczas kilku pierwszych użyci. Jest to normalne zjawisko i nie oznacza nieprawidłowego działania. Upewnić się, że pomieszczenie jest odpowiednio wietrzne

6. CODZIENNE UŻYTKOWANIE

OSTRZEŻENIE!

Patrz rozdział dotyczący bezpieczeństwa.

6.1 Ogólne informacje dotyczące korzystania z urządzenia

- Po wyłączeniu urządzenia pozostawić w nim żywność na kilka minut.
- Przed przygotowaniem żywności należy zdjąć opakowanie z folii aluminiowej, metalowe pojemniki itp.

Gotowanie

- Należy gotować produkty pod przykryciem w naczyniach odpowiednich do użycia w kuchence mikrofalowej. Potrawy gotować bez przykrycia tylko, jeśli ich wierzch ma być przypieczony.
- Uważać, aby nie rozgotować potrawy poprzez ustawienie zbyt wysokiej mocy i zbyt długiego czasu gotowania. Może to spowodować wysuszenie, przypalenie lub zapalenie się potrawy.
- Nie gotować w urządzeniu ślimaków w muszlach ani jajek w skorupkach, ponieważ mogą wybuchnąć. W przypadku smażonych jajek najpierw przekłuć żółtka.
- Przed przystąpieniem do gotowania produktów ze „skórką”, takich jak ziemniaki, pomidory czy kiełbaski, należy kilkakrotnie nakłuć je widelcem, aby nie wybuchły.
- W przypadku schłodzonej lub mrożonej żywności należy ustawić dłuższy czas gotowania.
- Potrawy z sosem należy od czasu do czasu mieszać.
- Warzywa o zwartej strukturze, jak marchew, groszek czy kalafior, muszą być gotowane w wodzie.
- Większe kawałki należy obrócić na drugą stronę po upływie połowy czasu gotowania.
- Jeśli to możliwe, warzywa pokroić na kawałki o podobnej wielkości.
- Używać płaskich, szerokich naczyń.
- Nie używać naczyń z porcelany, ceramiki lub fajansu mających nieszkliwione dna lub małe otwory (np. na uchwytych).

Wilgoć znajdująca się w otworach może po podgrzaniu spowodować pęknięcie naczynia.

- Szklana taca do gotowania jest niezbędna do prawidłowego działania kuchenki mikrofalowej. Umieszcza się na niej potrawę i cieczę.

Rozmrażanie mięsa, drobiu, ryb

- Mrożoną żywność pozbawioną opakowania należy położyć na odwróconym małym talerzu, umieszczonym w większym pojemniku, tak aby umożliwić spływanie cieczy powstającej podczas rozmrażania.
- Obrócić produkt po upływie połowy czasu rozmrażania. W miarę możliwości rozdzielić, a następnie wyjąć kawałki, które zaczęły się rozmrażać.

Rozmrażanie masła, porcji gâteau, twarogu

- Nie rozmrażać tych produktów całkowicie w urządzeniu, lecz dokończyć ich rozmrażanie w temperaturze pokojowej. Zapewnia to bardziej równomierne efekty. Przed rozpoczęciem rozmrażania należy usunąć wszystkie metalowe lub aluminiowe elementy opakowania.

Rozmrażanie owoców, warzyw

- Jeśli owoce i warzywa mają pozostać surowe, nie należy rozmrażać ich całkowicie w urządzeniu. Zostawić je do rozmrożenia w temperaturze pokojowej.
- Aby ugotować warzywa i owoce bez ich uprzedniego rozmrażania, należy użyć wyższej mocy mikrofal.

Gotowe posiłki

- Gotowe posiłki można przygotowywać w urządzeniu tylko wtedy, gdy ich opakowanie nadaje się do użycia w kuchence mikrofalowej.
- Należy postępować zgodnie z instrukcjami producenta wydrukowanymi na opakowaniu (np. zdjąć metalową osłonę i przekłuć plastikową folię).

Odpowiednie naczynia i materiały

Materiał naczyń	Mikrofalę			Grillowanie
	Rozmrażanie	Rezystancja	Gotowanie	
Szko i porcelana odporne na wysoką temperaturę, bez metalowych elementów, np. Pyrex, szkło żaroodporne	✓	✓	✓	✓
Szko i porcelana nieodporne na wysoką temperaturę ¹⁾	✓	x	x	x
Szko i szkło ceramiczne z materiałów odpornych na wysoką i niską temperaturę (np. Arcoflam), ruszt grilla	✓	✓	✓	✓
Ceramika ²⁾ , naczynia gliniane ²⁾	✓	✓	✓	x
Odporny na wysoką temperaturę plastik do 200°C ³⁾	✓	✓	✓	x
Karton, papier	✓	x	x	x
Folia spożywcza	✓	x	x	x
Folia do pieczenia z zamknięciem nadającym się do kuchenek mikrofalowych ³⁾	✓	✓	✓	x
Naczynia do pieczenia z metalu, np. emaliowane, żeliwne	x	x	x	✓
Formy do pieczenia, pokryte czarnym lakierem lub silikonem ³⁾	x	x	x	✓
Blacha do pieczenia ciasta	x	x	x	✓
Naczynia do przyrumieniania, np. talerz crisp lub crunch	x	✓	✓	x
Gotowe posiłki w opakowaniach ³⁾	✓	✓	✓	✓

¹⁾ bez srebrnych, złotych, platynowych lub innych metalowych ozdób/elementów

²⁾ bez kwarcu lub elementów metalowych albo powłok zawierających metale

³⁾ Należy przestrzegać instrukcji producenta dotyczących maksymalnej temperatury.





✓ można stosować

x nie można stosować

6.2 Włączanie i wyłączanie kuchenki mikrofalowej

⚠ UWAGA!



Nie wolno dopuścić do uruchomienia kuchenki mikrofalowej, jeśli nie ma w niej żywności.

1. Naciśnąć  lub , aby ustawić poziom mocy. Aby wybrać odpowiedni poziom, patrz poniższa tabela.
2. Naciśnąć  lub , aby ustawić czas gotowania.

3. Naciśnąć , aby potwierdzić i włączyć kuchenkę mikrofalową.

Aby anulować ustawienia, naciśnąć .

Aby wyłączyć kuchenkę mikrofalową:

- Zaczekaj, aż kuchenka mikrofalowa wyłączy się automatycznie po upływie ustawionego czasu. Na wyświetlaczu widoczne jest wskazanie 0:00.
- Otwórz drzwi urządzenia. Kuchenka mikrofalowa wyłączy się automatycznie. Zamknij drzwi i naciśnij , aby kontynuować gotowanie. Ta opcja służy do sprawdzania żywności.
- Naciśnij .





❗ Gdy kuchenka mikrofalowa wyłączy się automatycznie, rozlegnie się sygnał dźwiękowy.

6.3 Tabele ustawień mocy

Mikrofale

Moc mikrofal	Niska	Śr. niska	Średn.	Śr. wysoka	Wysoka
Wyświetlacz	■ 100 Watt	■ 300 Watt	△ 500 Watt	■ 700 Watt	■ 900 Watt



Grill oraz tryb łączony

Nacisnąć	Wyświetlacz	Ustawienia mocy
		Grill 100%
1 raz		
2 razy		Mikrofale 36% Grill 64%
3 razy		Mikrofale 55% Grill 45%
4 razy	900 WATT	Mikrofale 100%

6.4 Szybkie uruchomienie

❗ Maksymalny czas gotowania wynosi 95 minut.

Szybkie uruchomienie kuchenki mikrofalowej jest możliwe na kilka sposobów.

- Nacisnąć , aby włączyć kuchenkę mikrofalową na 30 sekund z ustawieniem pełnej mocy. Każde naciśnięcie przycisku powoduje wydłużenie czasu gotowania o 30 sekund.
- Nacisnąć jednokrotnie . Ustawić czas pieczenia za pomocą przycisków wyboru ustawień. Nacisnąć , aby włączyć kuchenkę mikrofalową z ustawieniem pełnej mocy.

6.5 Grill oraz tryb łączony Combi

Patrz tabele ustawień mocy.





- Kilkakrotnie nacisnąć , aby ustawić funkcję Grill lub tryb łączony Combi.



- Nacisnąć pole ustawień, aby ustawić ten czas.
- Nacisnąć , aby potwierdzić i włączyć kuchenkę mikrofalową.

❗ Po upływie połowy czasu pieczenia rozlegnie się sygnał dźwiękowy. Można wtedy odwrócić potrawę.

6.6 Rozmrażanie

- Nacisnąć wielokrotnie przycisk , aby wybrać rodzaj produktu.

Symbol	Funkcja
	Rozmrażanie chleba
	Rozmrażanie mięsa
	Rozmrażanie ryb
	Rozmrażanie warzyw

- Ustawić ciężar za pomocą przycisków  i . Czas zostanie ustawiony automatycznie.
- Nacisnąć , aby potwierdzić i włączyć kuchenkę mikrofalową.

6.7 Gotowanie wieloetapowe

Można ustawić urządzenie tak, aby wykonywało funkcje kolejno. Gotowanie może odbywać się w maksymalnie trzech etapach, a jeśli jednym z nich jest rozmrażanie, musi być ono ustawione jako pierwszy etap.

Przykład: Rozmrażanie i mikrofale:

- Nacisnąć  i wybrać potrawę.

- Nacisnąć **+** lub **-**, aby wybrać wagę.
- Nacisnąć **↙** lub **■**, aby ustawić poziom mocy.
- Nacisnąć **+** lub **-**, aby ustawić czas gotowania.

Aby ustawić trzeci etap, powtórz kroki 3 i 4.

- Nacisnąć **↗**, aby potwierdzić.

Wyświetlacz odlicza czas. Po usłyszeniu sygnału dźwiękowego w trakcie trybu rozmrażania należy odwrócić potrawę lub zmienić jej ułożenie.

6.8 Ulubione

W pamięci można zapisać 3 ulubione ustawienia.

Funkcja ta służy do zapisywania często używanych ustawień kuchenki mikrofalowej.

- Ustawić tę funkcję i parametry do zapisania.

Patrz procedura dotycząca funkcji, którą chcesz ustawić.

- Nacisnąć **♡** i przytrzymać przez 2 sekundy. Rozlegnie się sygnał dźwiękowy.

- Nacisnąć **↗**, aby potwierdzić i zapisać.

Zapisane ulubione można modyfikować. Nacisnąć **↗** i zmienić funkcję lub parametry stosując tę samą procedurę.

Korzystanie z Ulubionego programu

- W trybie czuwania nacisnąć kilkakrotnie **♡**, aby wybrać ustawienie 1, 2 lub 3.
- Nacisnąć **↗**, aby włączyć mikrofałę.

Ulubione Menu

Potrawa	Waga	Wyświetlacz
Rozmięczenie masła	50 g	50 g
	100 g	100 g
	150 g	150 g
	200 g	200 g
	250 g	250 g
Roztapianie czekolady	100 g	100 g
	150 g	150 g
	200 g	200 g
Ciasto czekoladowe	1 filiżanka	1
	2 filiżanki	2
	3 filiżanki	3
	4 filiżanki	4

7. KORZYSTANIE Z AKCESORIÓW

⚠ OSTRZEŻENIE!

Patrz rozdział dotyczący bezpieczeństwa.

7.1 Wkładanie zestawu talerza obrotowego

⚠ UWAGA!

Nie gotować potraw bez zestawu talerza obrotowego. Używać wyłącznie zestawu talerza obrotowego dostarczonego z kuchenką mikrofalową.

❗ Nigdy nie gotować potraw bezpośrednio na szklanej tacy do gotowania.

- Założyć prowadnicę rolkową na wałek talerza obrotowego.

- Umieścić szklaną tacę do gotowania na prowadnicy rolkowej.

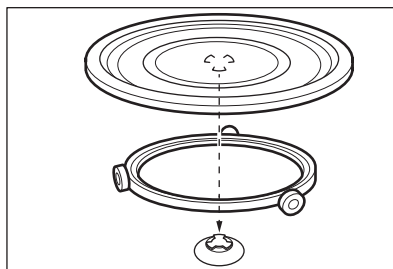

7.2 Wkładanie podstawki do grillowania.

⚠ UWAGA!



Podstawka do grillowania nie może być używana z funkcją mikrofal. Występuje niebezpieczeństwo uszkodzenia urządzenia. Podstawki do grillowania należy używać wyłącznie z funkcją Grill.

Umieścić podstawkę do grillowania na zestawie talerza obrotowego.

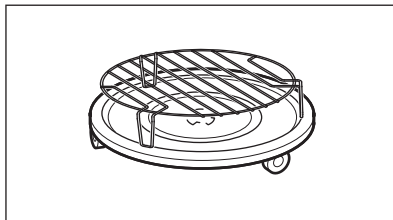



8. DODATKOWE FUNKCJE

8.1 Blokada uruchomienia

Blokada uruchomienia chroni przed przypadkowym uruchomieniem kuchenki mikrofalowej.

Nacisnąć i przytrzymać  przez 3 sekundy. Zabrmi sygnał dźwiękowy.

Gdy blokada uruchomienia jest włączona, na wyświetlaczu widoczne jest wskazanie .

Aby wyłączyć blokadę uruchomienia, nacisnąć i przytrzymać  przez 3 sekundy. Zabrmi sygnał dźwiękowy.

8.2 Minutnik

Maksymalna wartość czasu, jaką można ustawić, to 95 minut.

 Gdy funkcja Minutnik jest włączona, nie można ustawić innego programu.

1. Nacisnąć .
2. Za pomocą przycisków wyboru ustawień ustawić czas.



Po 2 sekundach minutnik uruchomi się automatycznie.



Minutnik zatrzymuje się po otwarciu drzwi lub wstrzymaniu pracy urządzenia. Po wznowieniu gotowania minutnik wróci do poprzednio ustawionego czasu.

Gdy upłynie ustawiony czas, rozlegnie się sygnał dźwiękowy.

8.3 Ustawianie zegara



 Godzinę można ustawić w formacie 12- lub 24-godzinnym.

1. Nacisnąć , aż wyświetli się format 12H lub 24H.
2. Nacisnąć pole ustawień, aby wprowadzić liczbę godzin.
3. Nacisnąć , aby potwierdzić.
4. Nacisnąć pole ustawień, aby wprowadzić liczbę minut.
5. Nacisnąć , aby potwierdzić.

 Aby zegar nie był wyświetlany, nacisnąć , aż na wyświetlaczu pojawi się WYŁ. i nacisnąć , aby to potwierdzić. Wyświetlacz pokazuje 00:00 i wyłącza się automatycznie po 5 min.

8.4 Wyciszenie dźwięku przycisków dotykowych

Funkcja umożliwia wyciszenie dźwięku przycisków dotykowych.

1. Otworzyć drzwi urządzenia.
2. Nacisnąć i przytrzymać  i nacisnąć  jednocześnie. OFF zostanie wyświetlony komunikat.
3. Zamknąć drzwi.

Aby włączyć dźwięk, powtórz powyższą procedurę. ON wyświetla się.

9. WSKAZÓWKI I PORADY

OSTRZEŻENIE!

Patrz rozdział dotyczący bezpieczeństwa.

9.1 Wskazówki dotyczące gotowania z wykorzystaniem mikrofal

Problem	Środek zaradczy
Nie można znaleźć informacji na temat ilości przyrządzanej potrawy.	Sprawdzić podobny rodzaj potrawy. Wydłużyć lub skrócić czas gotowania zgodnie z następującą zasadą: <ul style="list-style-type: none">• Podwójna ilość – blisko podwójna ilość czasu.• Połowa ilości – połowa czasu.
Potrawa wyszła za sucha.	Ustawić krótszy czas gotowania lub wybrać niższą moc mikrofal.
Po upływie ustawionego czasu potrawa nie jest rozmrożona, podgrzana bądź ugotowana.	Ustawić dłuższy czas gotowania lub wybrać wyższą moc mikrofal. Większe potrawy wymagają dłuższego czasu gotowania.
Po upływie ustawionego czasu potrawa jest bardzo mocno podgrzana na zewnątrz, ale nadal nie jest gotowa w środku.	Następnym razem należy wybrać niższą moc i dłuższy czas. W połowie gotowania należy wymieszać potrawę, np. zupę.
Niezadowolające efekty gotowania ryżu.	Podczas gotowania ryżu lepsze efekty można osiągnąć, stosując płaskie, szerokie naczynie.

9.2 Rozmrażanie

Pieczeń zawsze należy rozmrażać tłustą stroną skierowaną na dół.

Nie należy rozmrażać przykrytego mięsa, ponieważ może to spowodować ugotowanie zamiast rozmrożenia.

Całe sztuki drobiu zawsze należy rozmrażać pierś skierowaną na dół.

9.3 Gotowanie

Zawsze należy wyjmować zamrożone mięso i drób z chłodziarki przynajmniej 30 minut przed gotowaniem.

Pozostawić mięso, drób, ryby i warzywa przykryte po gotowaniu.

Posmarować rybę niewielką ilością oleju lub stopionego masła.

Wszystkie warzywa należy gotować pełną mocą mikrofal.

Dodać 30-45 ml zimnej wody na każde 250 g warzyw.

Przed ugotowaniem pokroić świeże warzywa na równe kawałki. Wszystkie warzywa gotować pod przykryciem.

9.4 Odgrzewanie

Pakowane potrawy gotowe należy zawsze podgrzewać zgodnie z instrukcją zamieszczoną na opakowaniu.

9.5 Grillowanie

Grillować płaskie potrawy na środku podstawki do grillowania.

Obrócić potrawę po upływie połowy ustawionego czasu i kontynuować grillowanie.

9.6 Tryb łączony

Tryb łączony pozwala zachować chrupkość potraw.

Po upływie połowy czasu gotowania obrócić potrawę, a następnie kontynuować gotowanie.

Dostępne są 2 ustawienia trybu łączonego. Każde ustawienie łączy funkcje kuchenki mikrofalowej i grilla z różnymi wartościami czasu i poziomu mocy.

10. PIELĘGNACJA I CZYSZCZENIE

OSTRZEŻENIE!

Patrz rozdział dotyczący bezpieczeństwa.

10.1 Uwagi i wskazówki dotyczące czyszczenia

- Prząd urządzenia należy myć miękką ściereczką zwilżoną ciepłą wodą z dodatkiem środka do czyszczenia.
- Do czyszczenia powierzchni metalowych należy stosować środek czyszczący przeznaczony do tego celu.
- Po każdym użyciu wyczyścić wnętrze urządzenia, aby utrzymać jego dobry stan. Regularnie usuwać resztki żywności. Upewnić się, że usuwany jest nadmiar pary/wilgoci.
- Uporczywe zabrudzenia usuwać za pomocą specjalnego środka do czyszczenia.
- Regularnie czyścić wszystkie akcesoria i zostawiać je do wyschnięcia. Używać miękkiej szmatki zwilżonej ciepłą wodą z dodatkiem środka czyszczącego.

- Aby zmiękczyć trudne do usunięcia zanieczyszczenia, należy gotować szklankę wody z pełną mocą mikrofal przez około 2-3 minuty.
- Aby usunąć zapachy, wymieszać szklankę wody z 2 łyżeczkami soku z cytryny i gotować przez 5 minut z pełną mocą mikrofal.

10.2 Sposób użycia: Aqua Clean

W procesie czyszczenia wykorzystuje się wodę do usuwania pozostałości tłuszczu i resztek żywności z piekarnika.



1. Umieścić szklankę zawierającą 200 ml wody na środku szklanej tacy do gotowania.
2. Ustawić moc na 900 W.
3. Pozostawić urządzenie działające przez 3 min.
4. Odczekać, aż urządzenie ostygnie. Osuszyć komorę miękką ściereczką.

11. ROZWIĄZYWANIE PROBLEMÓW

OSTRZEŻENIE!

Patrz rozdział dotyczący bezpieczeństwa.

11.1 Co zrobić, gdy...

Problem	Prawdopodobna przyczyna	Środek zaradczy
Urządzenie nie działa.	Urządzenie nie jest podłączona do zasilania.	Podłączyć urządzenie do zasilania.
Urządzenie nie działa.	Brak zasilania elektrycznego.	Sprawdzić bezpiecznik lub wyłącznik główny. Jeśli bezpiecznik lub wyłącznik nadal wyłączają się, należy skontaktować się z wykwalifikowanym elektrykiem.
Urządzenie nie działa.	Nie zamknięto prawidłowo drzwi urządzenia.	Upewnić się, że nic nie blokuje drzwi.
Oświetlenie nie działa.	Oświetlenie jest uszkodzone.	Należy wymienić żarówkę.
Na wyświetlaczu widoczne jest wskazanie  .	Blokada uruchomienia jest włączona.	Dezaktywacja blokady uruchomienia. Przytrzymać  przez 3 sekundy.

Problem	Prawdopodobna przyczyna	Środek zaradczy
W komorze znajduje się iskra.	Do urządzenia włożono metalowe naczynie lub naczynie z metalowymi elementami.	Wyjąć potrawę z urządzenia.
W komorze znajduje się iskra.	W środku znajduje się metalowy szpikulec lub kawałek folii aluminiowej, który dotyka wewnętrznych ścianek.	Szpikulec ani folia nie mogą dotykać wewnętrznych ścianek urządzenia.
Zestaw talerza obrotowego wydaje odgłosy szorowania lub obcierania.	Pod szklaną tacą do gotowania znajduje się przedmiot lub zabrudzenia.	Wyczyścić obszar pod szklaną tacą do gotowania.
Urządzenie przestaje działać bez wyraźnego powodu.	Wystąpiła usterka.	Jeśli taka sytuacja powtórzy się, należy skontaktować się z autoryzowanym centrum serwisowym.

11.2 Dane serwisowe

Jeżeli rozwiązanie problemu we własnym zakresie nie jest możliwe, należy skontaktować się ze sprzedawcą lub z autoryzowanym punktem serwisowym.

Dane niezbędne dla serwisu znajdują się na tabliczce znamionowej. Tabliczka znamionowa znajduje się na urządzeniu. Nie usuwać tabliczki znamionowej z urządzenia.

Zalecamy zapisanie w tym miejscu danych:

Model (MOD.)
	...
Numer produktu (PNC)
	...
Numer seryjny (S.N.)
	...

12. EFEKTYWNOŚĆ ENERGETYCZNA

12.1 Informacje o produkcji dotyczące poboru mocy i maksymalnego czasu do osiągnięcia odpowiedniego trybu niskiego poboru mocy

Zużycie energii w trybie czuwania z włączonym wyświetlaczem	0,8 W
---	----------

Zużycie energii w trybie czuwania z włączonym wyświetlaczem	0,5 W
---	----------

Maksymalny czas potrzebny na automatyczne przejście urządzenia do odpowiedniego trybu niskiego poboru mocy	20 min
--	-----------

13. OCHRONA ŚRODOWISKA

Segreguj materiały oznaczone symbolem . Umieść opakowanie w odpowiednich pojemnikach do recyklingu. Chronić środowisko i zdrowie ludzi poprzez recykling odpadów elektrycznych i elektronicznych. Nie wyrzucaj

urządzeń oznaczonych symbolem  do odpadów komunalnych. Należy oddać produkt do miejscowego zakładu przetwarzania odpadów lub skontaktować się z miejscowym urzędem miasta.

1. INFORMAÇÕES DE SEGURANÇA.....	242	8. FUNÇÕES ADICIONAIS.....	254
2. INSTRUÇÕES DE SEGURANÇA.....	245	9. SUGESTÕES E DICAS.....	255
3. INSTALAÇÃO.....	246	10. MANUTENÇÃO E LIMPEZA.....	256
4. DESCRIÇÃO DO PRODUTO.....	247	11. RESOLUÇÃO DE PROBLEMAS.....	256
5. ANTES DA PRIMEIRA UTILIZAÇÃO.....	249	12. EFICIÊNCIA ENERGÉTICA.....	257
6. UTILIZAÇÃO DIÁRIA.....	249	13. PREOCUPAÇÕES AMBIENTAIS.....	257
7. UTILIZAR OS ACESSÓRIOS.....	253		

1. ⚠️ INFORMAÇÕES DE SEGURANÇA

Antes da instalação e utilização do aparelho, leia atentamente as instruções fornecidas. O fabricante não poderá ser responsabilizado por ferimentos ou danos resultantes de instalação ou utilização incorretas. Guarde sempre as instruções em local seguro e acessível para consultar no futuro.

1.1 Segurança de crianças e pessoas vulneráveis

⚠️ AVISO!

Risco de asfixia, lesão ou incapacidade permanente.

- Este aparelho pode ser utilizado por crianças com 8 anos de idade ou mais velhas e por pessoas com capacidades físicas, sensoriais ou mentais reduzi-

das ou falta de experiência e conhecimento se forem supervisionadas ou instruídas no que respeita à utilização do aparelho de uma forma segura e compreenderem os perigos envolvidos. É necessário manter as crianças com menos de 8 anos de idade e pessoas com incapacidades muito extensas e complexas afastadas do aparelho, a menos que sejam constantemente vigiadas.

- As crianças devem ser vigiadas para garantir que não brincam com o aparelho.
- Mantenha todos os materiais de embalagem fora do alcance das crianças e elimine-os de forma apropriada.
- AVISO: O forno e as partes acessíveis ficam quentes durante a utilização. Man-

tenha as crianças e os animais domésticos afastados do aparelho quando estiver a ser utilizado e durante o arrefecimento.

- Se o aparelho tiver um dispositivo de segurança para crianças, recomendamos que o ative.
- A limpeza e a manutenção básica do aparelho não devem ser efetuadas por crianças sem supervisão.

1.2 Segurança geral

- Este aparelho destina-se apenas a ser utilizado para cozinhar.
- Este aparelho foi concebido unicamente para utilização doméstica num ambiente interior.
- Este aparelho pode ser utilizado em escritórios, quartos de hóspedes de hotéis, quartos de hóspedes de pousadas, casas de hóspedes de turismo rural e outros alojamentos semelhantes onde tal utilização não exceda os níveis de utilização doméstica (médios).
- AVISO: O forno e as partes acessíveis ficam quentes durante a utilização. Deve ter cuidado para evitar to-

car nas resistências de aquecimento.

- AVISO: Apenas uma pessoa qualificada pode efetuar ações de manutenção e reparação que envolvam a remoção da cobertura que protege contra a exposição à energia de microondas.
- AVISO: Em caso de danos na porta ou nos vedantes da porta, não utilize o aparelho até que tenha sido reparado por uma pessoa qualificada.
- AVISO: Não aqueça líquidos e outros alimentos em recipientes selados. Podem explodir.
- Se o cabo de alimentação elétrica estiver danificado, deve ser substituído pelo fabricante, por um Centro de Assistência Técnica Autorizado ou por uma pessoa igualmente qualificada, para evitar perigos elétricos.
- Antes de qualquer operação de manutenção, desative o aparelho e desligue a ficha da tomada elétrica.
- Utilize sempre luvas de forno para retirar ou inserir acessórios ou recipientes de ir ao forno.
- Não opere o aparelho mediante um temporizador ex-

terno ou um sistema de controlo remoto separado.

- Não é permitido utilizar recipientes metálicos de alimentos ou bebidas para cozinhar com micro-ondas.
- Utilize apenas utensílios adequados para utilizar em fornos micro-ondas.
- Quando aquecer alimentos em recipientes de plástico ou papel, vigie o aparelho, porque existe o risco de ignição.
- O aparelho destina-se a aquecer alimentos e bebidas. A secagem de alimentos ou vestuário e o aquecimento de almofadas de aquecimento, chinelos, esponjas, panos tecidos húmidos e outros semelhantes podem resultar em risco de ferimentos, ignição e incêndio.
- Se observar fumo, desligue o aparelho ou retire a ficha da tomada e mantenha a porta fechada para abafar possíveis chamas.
- O aquecimento de bebidas no microondas pode provocar ebulição eruptiva retardada. Tenha cuidado ao manusear o recipiente.
- O conteúdo de biberões e de boiões de comida para bebé deve ser agitado e

mexido e a temperatura deve ser verificada antes do consumo, para evitar queimaduras.

- Os ovos inteiros e os ovos cozidos inteiros não devem ser aquecidos no aparelho, porque podem explodir, mesmo depois de ter terminado o aquecimento no microondas.
- Se não mantiver o aparelho limpo, a superfície pode deteriorar-se e isso pode afetar negativamente a vida útil do aparelho e resultar numa situação perigosa.
- A temperatura das superfícies acessíveis pode ser elevada quando o aparelho está a funcionar.
- Não ative o aparelho quando estiver vazio. As peças metálicas no interior da cavidade podem criar arco eléctrico.
- O aparelho deve ser limpo regularmente e os depósitos de alimentos devem ser removidos.
- Não utilize um aparelho de limpeza a vapor para limpar o aparelho.
- Não utilize agentes de limpeza abrasivos ou raspadores metálicos afiados para limpar a porta de vi-

dro, porque podem riscar a superfície e quebrar o vidro.

- O aparelho deve ser utilizado com a porta decorativa aberta (se aplicável).

2. INSTRUÇÕES DE SEGURANÇA

2.1 Instalação

AVISO!

A instalação deste aparelho tem de ser efetuada por uma pessoa qualificada.

- Retire a embalagem toda.
- Não instale nem utilize o aparelho se estiver danificado.
- Siga as instruções de instalação fornecidas com o aparelho.
- Tenha sempre cuidado quando deslocar o aparelho porque ele é pesado. Utilize sempre luvas de proteção e calçado fechado.
- Não puxe o aparelho pela pega.
- Respeite as distâncias mínimas relativamente a outros aparelhos e unidades.
- Instale o aparelho num local seguro e adequado que cumpra com os requisitos da instalação.
- As partes laterais do aparelho devem ficar perto de aparelhos ou unidades com a mesma altura.

2.2 Ligação eléctrica

AVISO!

Risco de incêndio e choque elétrico.

- Todas as ligações eléctricas devem ser efectuadas por um electricista qualificado.
- O aparelho tem de ficar ligado à terra.
- Certifique-se de que os parâmetros indicados na placa de características são compatíveis com as características da alimentação eléctrica.
- Se o aparelho for ligado a uma tomada eléctrica por intermédio de um cabo de extensão, certifique-se de que esse cabo tem ligação à terra.
- Certifique-se de que não danifica a ficha e o cabo de alimentação eléctrica. Contacte a Assistência Técnica ou um electricista para substituir o cabo de alimentação se estiver danificado.
- Não puxe o cabo de alimentação para desligar o aparelho. Puxe sempre a ficha.

2.3 Utilização

AVISO!

Risco de ferimentos, queimaduras, choque elétrico ou explosão.

- Não altere as especificações deste aparelho.
- Não deixe o aparelho sem vigilância durante o funcionamento.
- Não aplique pressão sobre a porta aberta.
- Certifique-se de que as aberturas de ventilação não ficam obstruídas.
- Não utilize o aparelho como superfície de trabalho, nem utilize a cavidade para efeitos de armazenamento.

2.4 Manutenção e limpeza

AVISO!

Risco de ferimentos, incêndio ou danos no aparelho.

- Antes de qualquer ação de manutenção, desative o aparelho e desligue a ficha da tomada elétrica.
- Limpe o aparelho com regularidade para evitar que o material da superfície se deteriore.
- Não deixe que resíduos de alimentos ou de detergentes se acumulem nas superfícies vedantes da porta.
- Quaisquer restos de gordura ou alimentos que fiquem no aparelho podem provocar incêndio e arco elétrico quando o microondas estiver a funcionar.
- Limpe o aparelho com um pano macio e húmido. Utilize apenas detergentes neutros. Não utilize produtos abrasivos, esfregões abrasivos, solventes ou objetos metálicos.
- Se utilizar um spray para forno, siga as instruções de segurança da embalagem.

2.5 Assistência técnica

- Para reparar o aparelho, contacte o Centro de Assistência Técnica Autorizado. Utilize apenas peças sobressalentes originais.

- Relativamente à(s) lâmpada(s) no interior deste produto e às lâmpadas sobressalentes vendidas separadamente: Estas lâmpadas destinam-se a suportar condições físicas extremas em eletrodomésticos, tais como temperatura, vibração, humidade, ou destinam-se a sinalizar informação relativamente ao estado operacional do aparelho. Não se destinam a ser utilizadas em outras aplicações e não se adequam à iluminação de espaços domésticos.

2.6 Eliminação

⚠ AVISO!

Risco de ferimentos ou asfixia.

- Desligue o aparelho da alimentação elétrica.
- Corte o cabo de alimentação eléctrica do aparelho e elimine-o.

3. INSTALAÇÃO

⚠ AVISO!

Consulte os capítulos relativos à segurança.

3.1 Informações gerais

⚠ CUIDADO!

Não ligue o aparelho a adaptadores ou extensões. Isto pode causar sobrecarga e risco de incêndio.

⚠ CUIDADO!

A altura mínima de instalação é de 85 cm.

- O micro-ondas destina-se a ser utilizado apenas encastrado. Deve ser colocado numa superfície estável e plana.
- O armário não pode ter uma parede traseira no local onde o micro-ondas está localizado.
- Coloque o micro-ondas afastado de vapor, ar quente e salpicos de água.
- Se o micro-ondas estiver demasiado próximo de um rádio ou televisor, pode causar interferências no sinal recebido.
- Se transportar o micro-ondas no tempo frio, não o ative imediatamente após a instalação. Deixe repousar à temperatura ambiente e absorva o calor.

3.2 Instalação elétrica

Este aparelho é fornecido com cabo de alimentação e ficha.

O cabo tem um fio de ligação à terra com uma ficha de ligação à terra. A ficha deve ser ligada a uma tomada elétrica devidamente instalada e com ligação à terra. No caso de um curto-circuito elétrico, a ligação à terra reduz o risco de choque elétrico.

3.3 Instalar o microondas

1. Verifique se as dimensões do mobiliário cumprem as distâncias de instalação.

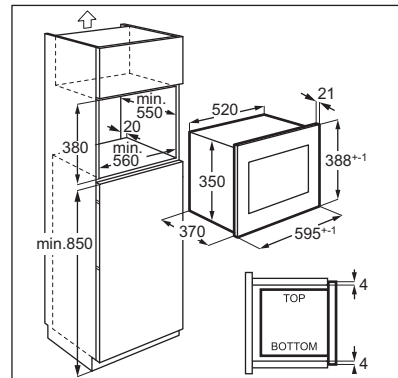
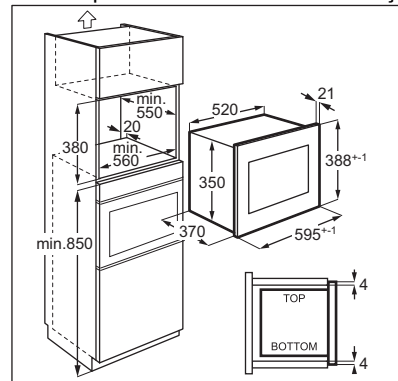

2. Coloque o modelo na parte inferior do armário e verifique se cabe. No caso de cumprirem, marque os locais para os parafusos. Retire o modelo e fixe o suporte com os parafusos (A) nos pontos marcados.

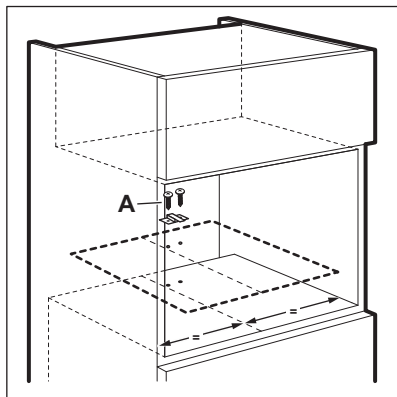

3. Instale o microondas. Se fixar o suporte, certifique-se de que este fica bloqueado na parte de trás do aparelho.

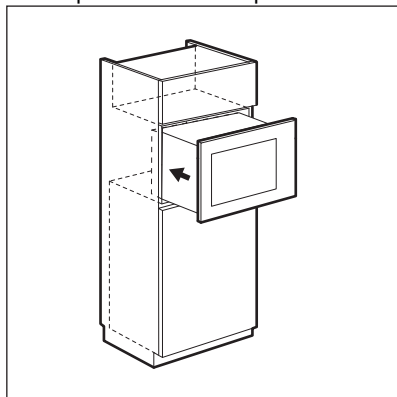

4. Abra a porta e fixe o aparelho ao móvel com um parafuso (B).

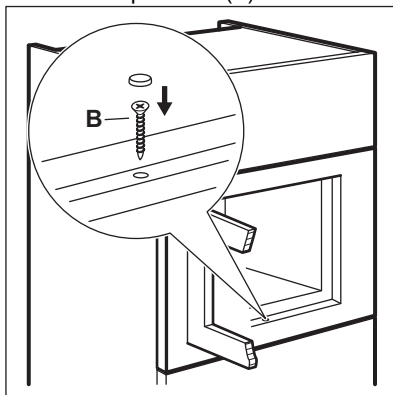

4. DESCRIÇÃO DO PRODUTO

4.1 Visão geral

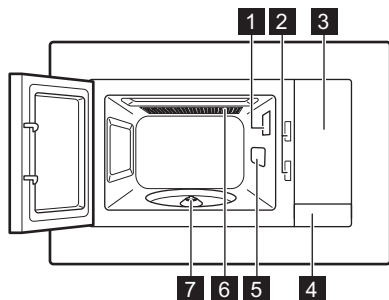

- 1 Lâmpada
- 2 Sistema de interbloqueio de segurança
- 3 Painel de comandos
- 4 Dispositivo de abertura da porta
- 5 Cobertura do guia de ondas
- 6 Grelhador
- 7 Eixo do prato rotativo

ⓘ Este Produto cumpre os requisitos da norma europeia EN55011. Em conformidade com esta norma, este produto é classificado como equipamento de classe B do grupo 2. O Grupo 2 significa que o equipamento gera intencionalmente energia de radiofrequência sob a forma de radiação eletromagnética para o tratamento térmico dos alimentos. Equipamento de Classe B significa que o equipamento é adequado para ser utilizado em estabelecimentos domésticos.

4.2 Painel de comandos

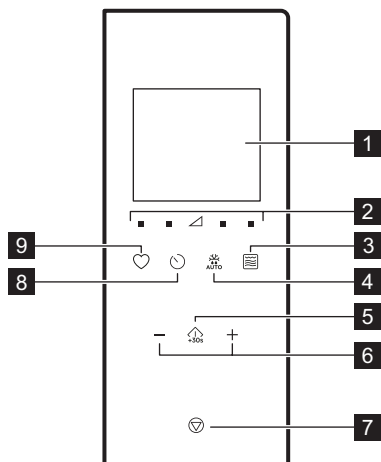

Símbolo	Função	Descrição
1	—	Visor Apresenta as definições e a hora atual.
2	■ ▲	Teclas de definições de potência Permitem definir o nível de potência do micro-ondas
3	☞	Tecla da função do grelhador Para definir o micro-ondas / cozedura combinada / grelhador.
4	❄️ AUTO	Descongelar Para descongelar alimentos por peso.

Símbolo	Função	Descrição
5	⏸️ +30s	Iniciar / +30 seg. Para iniciar o aparelho ou aumentar o tempo de cozedura durante 30 segundos na potência máxima.
6	—, +	Teclas de definição Para definir a hora, o peso, a temperatura ou a função Cozedura automática.
7	⏹️	Parar / Anular Para desativar o aparelho ou cancelar as definições de cozedura.
8	🕒	Relógio Para definir o relógio / aviso.
9	♥️	Favorito Para selecionar rapidamente uma função automática.

4.3 Acessórios

Conjunto do prato rotativo

ⓘ Utilize sempre o conjunto do prato rotativo para preparar alimentos no micro-ondas.

Tabuleiro de cozedura em vidro e suporte do prato rotativo.

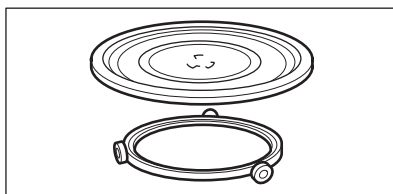

Prateleira do grelhador

- Prateleira de grelhar baixa

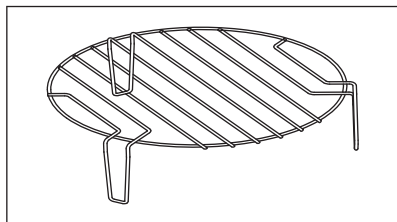

Use para: grelhar alimentos com baixa intensidade, cozinhar com convecção

5. ANTES DA PRIMEIRA UTILIZAÇÃO

⚠ AVISO!

Consulte os capítulos relativos à segurança.

5.1 Remover a película protetora

Antes da primeira utilização, retire a película protetora da estrutura.

5.2 Limpeza inicial

⚠ AVISO!

Consulte o capítulo “Manutenção e limpeza”.

- Retire todos os acessórios do microondas.
- Limpe cuidadosamente a cavidade do forno com um pano macio húmido.

5.3 Pré-aquecimento

⚠ AVISO!

Pré-aqueça o aparelho vazio antes da primeira utilização.

1. Prima repetidamente para definir a função do grelhador .
2. Deixe o aparelho funcionar durante 30 min para remover os odores causados pelo processo de fabrico.
3. Abra a porta e deixe-a arrefecer.
4. Limpe a cavidade do aparelho com um pano macio húmido e seque cuidadosamente.

O aparelho pode emitir um odor e fumo durante as primeiras utilizações. Isto é normal e não indica qualquer avaria. Certifique-se de que o fluxo de ar na divisão é suficiente.

6. UTILIZAÇÃO DIÁRIA

⚠ AVISO!

Consulte os capítulos relativos à segurança.

6.1 Informações gerais sobre a utilização do aparelho

- Depois de desativar o aparelho, deixe os alimentos repousar durante vários minutos.
- Retire a embalagem de folha de alumínio, os recipientes metálicos, etc., antes de preparar os alimentos.

Cozinhar

- Cozinhe os alimentos cobertos com um material adequado para utilização no micro-ondas. Cozinhe os alimentos sem tampa, apenas se quiser mantê-los estaladiços.
- Não cozinhe demasiado os pratos escolhendo definições de potência demasiado elevadas e tempos de cozedura demasiado longos. Os alimentos podem secar, queimar ou incendiar-se.
- Não utilize o aparelho para cozinhar ovos ou caracóis nas suas cascas, pois estes podem explodir. Com ovos fritos, perfure primeiro as gemas.

- Antes de cozinhar, pique várias vezes com um garfo os alimentos que tenham pele ou casca, como batatas, tomates, salsichas e outros alimentos, para que não rebentem.
- Para alimentos refrigerados ou alimentos congelados, defina um tempo de cozedura mais longo.
- Os pratos com molho devem ser mexidos periodicamente.
- Os legumes que têm uma estrutura firme, como as cenouras, ervilhas ou couve-flor, devem ser cozinhados em água.
- Vire os alimentos maiores a meio do processo de cozedura.
- Se possível, corte os legumes em pedaços com um tamanho semelhante.
- Utilize pratos planos e largos.
- Não utilize recipientes de porcelana, cerâmica ou barro que possuam fundos não vidrados ou pequenos orifícios, por exemplo, nas pegas. Pode entrar humidade nestas aberturas, fazendo com que o tacho rache ao aquecer.
- O prato de vidro é necessário para o funcionamento correcto do microondas. Coloque os alimentos ou líquidos sobre ele.

Descongelar carne, aves, peixe

- Coloque os alimentos congelados e não embalados num pequeno prato angulado com um recipiente por baixo para que o

líquido de descongelação se acumule no recipiente.

- Vire os alimentos a meio do tempo de descongelação. Se possível, separe e depois retire os pedaços que começaram a descongelar.

Descongelar manteiga, porções de bolos, quark

- Não descongelar totalmente os alimentos no aparelho, mas deixar descongelar à temperatura ambiente. Obterá um resultado mais uniforme. Retire todas as partes da embalagem que sejam de metal ou alumínio antes de descongelar.

Descongelar fruta, legumes

- Se pretender que os legumes ou a fruta fiquem crus, não os descongele completamente no aparelho. Deixe-os descongelar à temperatura ambiente.
- Para cozinhar fruta e legumes sem os descongelar antes, pode utilizar uma potência superior do microondas.

Refeições prontas

- Pode preparar refeições prontas no aparelho apenas se a embalagem for adequada para utilização no micro-ondas.
- Deve seguir as instruções do fabricante impressas na embalagem (por exemplo, retirar a tampa metálica e perfurar a película de plástico).

Tachos e materiais adequados

Recipiente/Material	Micro-ondas			Grelhador
	Descongelar	Aquecer	Cozinhar	
Porcelana e vidro próprios para forno, sem componentes metálicos, por exemplo, Pirex, vidro à prova de calor	✓	✓	✓	✓
Vidro e porcelana não adequados para forno ¹⁾	✓	x	x	x
Prateleira de grelhador, vidro e vitrocerâmica fabricados em material adequado para forno/congelador (por ex., Arcoflam)	✓	✓	✓	✓
Cerâmica ²⁾ , louça de barro ²⁾	✓	✓	✓	x
Plástico resistente ao calor até 200 °C ³⁾	✓	✓	✓	x
Cartão, papel	✓	x	x	x
Película aderente	✓	x	x	x
Película própria para assados com fecho seguro para micro-ondas ³⁾	✓	✓	✓	x

Recipiente/Material	Micro-ondas			Grelhador
	Descongela	Aquecer	Cozinhar	
Assadeiras em metal, por exemplo, esmalte, ferro fundido	X	X	X	✓
Formas para assar, com revestimento de silicone ou laca preta ³⁾	X	X	X	✓
Tabuleiro para assar	X	X	X	✓
Recipientes para tostar, por ex., placa ou chapa	X	✓	✓	X
Refeições prontas em embalagens ³⁾	✓	✓	✓	✓

¹⁾ Sem decoração/revestimento a prata, ouro, platina ou metal

²⁾ sem quartzo ou componentes em metal, nem revestimentos metálicos

³⁾ Tem de seguir as instruções do fabricante relativas às temperaturas máximas.





✓ adequado

X Não adequado

6.2 Ativar e desativar o micro-ondas



⚠ CUIDADO!

Não permita que o micro-ondas funcione sem alimentos no interior.

1. Prima  ou  para selecionar o nível de potência. Para escolher o nível de potência correto, consulte a tabela em baixo.
2. Prima  ou  para definir o tempo de cozedura.
3. Prima  para confirmar e ativar o micro-ondas.

Para cancelar a definição, prima .





Para desativar o micro-ondas:

- Aguarde até que o micro-ondas se desative automaticamente quando o tempo chegar ao fim. O visor apresenta 0:00.
- Abra a porta. O micro-ondas desativa-se automaticamente. Feche a porta e prima  para continuar com a cozedura. Utilize esta opção para inspeccionar os alimentos.
- Prima .



 Quando o micro-ondas se desativa automaticamente, emite um sinal sonoro.



6.3 Tabelas de regulação de potência

Micro-ondas

Potência do micro-ondas	Baixo	Média baixa	Média	Média alta	Alto
Visor	 100 Watt	 300 Watt	 500 Watt	 700 Watt	 900 Watt

Grelhador e Cozedura Combinada

Prima o	Visor	Regulação da potência
		
1 vez		100% Grelhador



Prima o	Visor	Regulação da potência
		
2 vezes		36% Microondas 64% Grelhador

Prima o	Visor	Regulação da potência
3 vezes		55% Microondas 45% Grelhador
4 vezes	900 WATT	100% Microondas

6.4 Início rápido



 O tempo de cozedura máximo é de 95 minutos.

Pode activar o microondas rapidamente como indicado em baixo.

- Prima  para activar o microondas por 30 segundos na potência máxima. O tempo de funcionamento aumenta 30 segundos com cada pressão adicional do botão.
- Prima  uma vez. Defina o tempo de cozedura com os botões de definição. Prima  para activar o microondas na potência máxima.

6.5 Grelhador e Cozedura Combinada



Consulte as tabelas de definição de potência.

1. Prima  repetidamente para seleccionar a função Grelhador e Cozedura Combinada.
2. Prima os botões de definição para definir o tempo.
3. Prima  para confirmar e ativar o microondas.



 O aparelho emite um sinal sonoro a meio do tempo de cozedura. Pode virar os alimentos.

6.6 Descongelar

1. Prima  repetidamente para escolher um tipo de alimento.

Símbolo	Função
	Descongelar pão
	Descongelar carne







Símbolo	Função
	Descongelar peixe
	Descongelar legumes

2. Prima  e  para definir o peso. O tempo é definido automaticamente.
3. Prima  para confirmar e ativar o microondas.

6.7 Cozedura em várias fases

Pode configurar o aparelho para executar funções de forma sequencial. A cozedura pode ser realizada em até três fases e, se uma delas for descongelar, esta deve ser definida como a primeira fase.

Exemplo: Descongelar e Micro-ondas:

1. Prima o  e escolha os alimentos.
2. Prima o  ou o  para seleccionar o peso.
3. Prima o  ou o  para definir o nível de potência.
4. Prima o  ou o  para definir o tempo de cozedura.

Para definir a terceira fase, repita os passos 3 e 4.

5. Prima o  para confirmar.

O visor efetua a contagem decrescente do tempo. Quando ouvir um sinal sonoro durante o modo de descongelação, vire ou mexa os alimentos.



6.8 Favorito

Pode guardar 3 configurações favoritas.

Utilize esta função para guardar uma configuração que utilize frequentemente com o microondas.

1. Selecciona a função e os parâmetros que pretende guardar.

Consulte o procedimento correspondente à função que pretender seleccionar.

2. Prima o  e mantenha-o premido durante 2 segundos. É emitido um sinal sonoro.
3. Prima o  para confirmar e guardar.

Pode modificar os favoritos guardados. Prima

e altere a função ou os parâmetros utilizando o mesmo procedimento.

Utilizar o programa favorito

1. No modo de espera, prima repetidamente o para selecionar a definição 1, 2 ou 3.
2. Prima o para ativar o micro-ondas.

Menu de favoritos

Prato	Peso	Visor
Amolecer manteiga	50 g	50 g
	100 g	100 g
	150 g	150 g
	200 g	200 g
	250 g	250 g

Derreter chocolate	100 g	100 g
	150 g	150 g
	200 g	200 g
Bolo de chocolate	1 chávena	1
	2 chávenas	2
	3 chávenas	3
	4 chávenas	4

7. UTILIZAR OS ACESSÓRIOS

AVISO!

Consulte os capítulos relativos à segurança.

7.1 Inserir o conjunto do prato rotativo

CUIDADO!

Não cozinhe os alimentos sem o conjunto do prato rotativo. Utilize apenas o conjunto do prato rotativo fornecido com o micro-ondas.

Nunca cozinhe alimentos diretamente na bandeja de cozedura de vidro.

1. Coloque a guia com roletes à volta do eixo do prato rotativo.
2. Coloque o tabuleiro de cozedura de vidro sobre a guia do rolo.

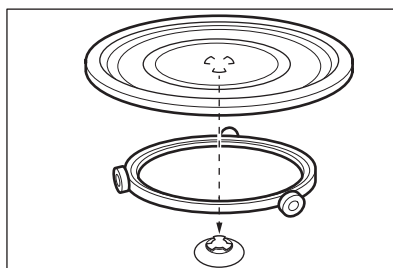

7.2 Insira a prateleira do grelhador

CUIDADO!



O grelhador não pode ser utilizado com a função de micro-ondas. Existe o risco de danificar o aparelho. Utilize a grelha apenas com a função de grelhador.

Coloque a grelha no conjunto do prato rotativo.

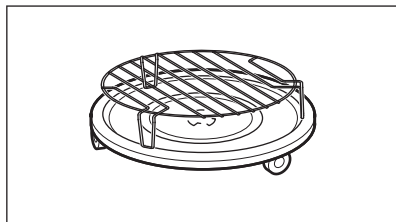



8. FUNÇÕES ADICIONAIS

8.1 Bloqueio de Segurança para Crianças

O Bloqueio de Segurança para Crianças impede a activação accidental do microondas.

Prima continuamente  durante 3 segundos. O aparelho emite um sinal sonoro.

Quando o Bloqueio de Segurança para Crianças está activo, o visor apresenta .

Para desactivar o Bloqueio de Segurança para Crianças, prima continuamente  durante 3 segundos.

O aparelho emite um sinal sonoro.

8.2 Temporizador de cozinha

Pode definir o máximo de 95 minutos.

 Quando a função Temporizador de cozinha está activa, não é possível seleccionar outro programa.

1. Prima .
2. Prima os botões de definição para definir o tempo.



O temporizador inicia automaticamente após 2 segundos.



O temporizador pára quando abrir a porta ou interromper o funcionamento do aparelho. Quando retomar a cozedura, o temporizador retoma o tempo definido anteriormente.

Quando o tempo definido tiver decorrido, o aparelho emite um sinal sonoro.

8.3 Definir o relógio



 Pode acertar a hora no sistema de 12 horas ou 24 horas.

1. Prima  até ser apresentado o formato 12H ou 24H.
2. Prima as teclas de definição para introduzir o número de horas.
3. Prima  para confirmar.
4. Prima as teclas de definição para introduzir o número de minutos.
5. Prima  para confirmar.

 Se não pretender que o relógio seja visível no visor, prima  até que o visor apresente a mensagem OFF e prima  para confirmar. O visor apresenta 00:00 e desliga-se automaticamente após 5 min.

8.4 Silenciar o som da tecla tátil

A função permite silenciar o som da tecla tátil.

1. Abrir a porta.
2. Prima continuamente  e prima simultaneamente . OFF é apresentado.
3. Feche a porta.

Para ligar o som, repita o procedimento acima. ON é apresentado.

9. SUGESTÕES E DICAS

⚠ AVISO!

Consulte os capítulos relativos à segurança.

9.1 Dicas para cozinhar no micro-ondas

Problema	Solução
Não consegue encontrar detalhes sobre a quantidade de alimentos preparados.	Procure um tipo de alimento semelhante. Aumente ou diminua os tempos de cozedura de acordo com a seguinte regra: <ul style="list-style-type: none">• O dobro da quantidade quase o dobro do tempo.• Metade da quantidade é metade do tempo.
Os alimentos ficaram demasiado secos.	Defina um tempo de cozedura mais curto ou selecione uma potência de micro-ondas mais baixa.
Os alimentos não estão descongelados, quentes ou cozinhados quando o tempo termina.	Defina um tempo de cozedura mais longo ou uma potência mais elevada. Tenha em atenção que os pratos grandes precisam de mais tempo.
Após o fim do tempo de cozedura, os alimentos sobreaquecem por fora, mas ainda não estão prontos por dentro.	Da próxima vez, defina uma potência mais baixa e mais tempo. Mexa os líquidos a meio do tempo, por exemplo, a sopa.
Os resultados da cozedura com arroz são fracos.	Para obter os melhores resultados com arroz, utilize um prato plano e largo.

9.2 Descongelar

Descongele sempre com o lado da gordura para assar virado para baixo.

Não descongele a carne coberta, pois pode provocar a cozedura em vez de descongelar.

Descongele sempre o peito de aves inteiro virado para baixo.

9.3 Cozinhar

Retire sempre a carne refrigerada e as aves do frigorífico pelo menos 30 minutos antes de cozinhar.

Deixe a carne, as aves, o peixe e os legumes cobertos depois de cozinhar.

Escove um pouco de óleo ou manteiga derretida sobre o peixe.

Todos os legumes devem ser cozinhados com a potência máxima do micro-ondas.

Adicione 30-45 ml de água fria por cada 250 g de legumes.

Corte os legumes frescos em pedaços de tamanho uniforme antes de os cozinhar. Cozi-

nhe todos os legumes com uma tampa sobre o recipiente.

9.4 Reaquecer

Quando reaquecer refeições prontas embaladas, siga sempre as instruções da embalagem.

9.5 Grelhador

Grelhar alimentos planos no centro da prateleira do grelhador.

Vire os alimentos a meio do tempo definido e continue a grelhar.

9.6 Cozedura Combinada

Utilize a Cozedura Combinada para manter a crosta de determinados alimentos.

A meio do tempo de cozedura, vire os alimentos e continuar a cozinhar.

Existem 2 modos para a Cozedura Combinada. Cada modo combina as funções de micro-ondas e grelhador em diferentes períodos de tempo e níveis de potência.

10. MANUTENÇÃO E LIMPEZA

AVISO!

Consulte os capítulos relativos à segurança.

10.1 Notas e dicas sobre limpeza

- Limpe a parte da frente do aparelho com um pano macio, água morna e um agente de limpeza.
- Para limpar as superfícies metálicas, utilize um agente de limpeza normal.
- Limpe o interior do aparelho após cada utilização para o manter em boas condições. Remova regularmente os restos de alimentos. Certifique-se de que elimina o excesso de vapor/humidade.
- Limpe a sujidade persistente com um produto de limpeza especial.
- Limpe todos os acessórios regularmente e deixe-os secar. Utilize um pano macio com água morna e um agente de limpeza.

- Para amolecer os restos de água que são difíceis de remover, ferva um copo de água com a potência máxima do microondas durante 2 a 3 minutos.
- Para remover odores, misture um copo de água com 2 colheres de chá de sumo de limão e ferva no microondas durante 5 minutos.

10.2 Como utilizar: Aqua Clean

Este procedimento de limpeza utiliza humidade para remover gordura e partículas de alimentos do aparelho.



1. Coloque um copo com 200 ml de água no centro do tabuleiro de cozedura de vidro.
2. Defina a potência para 900 W.
3. Deixe o aparelho funcionar durante 3 min.
4. Aguarde até que o aparelho esteja frio. Seque a cavidade com um pano macio.

11. RESOLUÇÃO DE PROBLEMAS

AVISO!

Consulte os capítulos relativos à segurança.

11.1 O que fazer se...

Problema	Causa possível	Solução
O aparelho não funciona.	O aparelho não está ligado à tomada.	Ligue a ficha do aparelho.
O aparelho não funciona.	Falta de fonte de alimentação elétrica.	Verifique o fusível ou o interruptor principal. Se o fusível ou o interruptor continuarem a quebrar o circuito, contacte um electricista qualificado.
O aparelho não funciona.	A porta não está fechada corretamente.	Certifique-se de não existe nada a bloquear a porta.
A lâmpada não funciona.	A luz está avariada.	É necessário substituir a lâmpada.
O visor mostra  .	O Bloqueio de Segurança para Crianças está ativado.	Desative o Bloqueio de Segurança para Crianças. Mantenha premido  durante 3 segundos.
Existem faíscas na cavidade.	Existe um prato de metal ou um prato com um acabamento metálico no interior.	Retire o prato do aparelho.

Problema	Causa possível	Solução
Existem faíscas na cavidade.	Existe um espeto de metal ou alguma folha de alumínio no interior que está em contacto com as paredes interiores.	Certifique-se de que os espetos ou a folha de alumínio não se encontram a tocar nas paredes interiores.
O conjunto do prato rotativo produz um ruído de arranhões ou de moagem.	Existe um objeto ou sujidade por baixo do tabuleiro de cozedura de vidro.	Limpe a área por baixo do tabuleiro de cozedura de vidro.
O aparelho deixa de funcionar sem motivo aparente.	Ocorreu uma anomalia.	Se esta situação se repetir, contacte um Centro de Assistência Técnica Autorizado.

11.2 Dados de assistência técnica

Se não conseguir encontrar uma solução para o problema, contacte o seu fornecedor ou um Centro de Assistência Técnica Autorizado.

Os dados necessários para o centro de assistência técnica encontram-se na placa de identificação do aparelho. A placa de características encontra-se no aparelho. Não remova a placa de características do aparelho.

Recomendamos que escreva os dados aqui:

Modelo (MOD.)
	...
Número do produto (PNC)
	...
Número de série (S.N.)
	...

12. EFICIÊNCIA ENERGÉTICA

12.1 Informações do produto para consumo de energia e tempo máximo para alcançar o modo de baixa potência aplicável

Consumo de energia em modo de espera com o visor ligado	0.8 W
---	----------

Consumo de energia em modo de espera com o visor desligado	0.5 W
Tempo máximo necessário para que o forno atinja automaticamente o modo de baixa potência aplicável	20 min

13. PREOCUPAÇÕES AMBIENTAIS

Recicle os materiais que apresentem o símbolo . Coloque a embalagem nos contentores indicados para reciclagem. Ajude a proteger o ambiente e a saúde pública através da reciclagem dos aparelhos elétricos e ele-

trónicos. Não elimine aparelhos marcados com o símbolo  com o lixo doméstico. Coloque o produto num ponto de recolha para reciclagem local ou contacte as suas autoridades municipais.

1. INFORMAȚII PRIVIND SIGURANȚA.....	258	8. FUNCȚII SUPLIMENTARE.....	270
2. INSTRUCȚIUNI DE SIGURANȚĂ.....	261	9. SFATURI UTILE.....	270
3. INSTALAREA.....	262	10. ÎNGRIJIREA ȘI CURĂȚAREA.....	271
4. DESCRIEREA PRODUSULUI.....	263	11. DEPANARE.....	272
5. ÎNAINTE DE PRIMA UTILIZARE.....	265	12. CLASA DE EFICIENȚĂ ENERGETICĂ	
6. UTILIZARE ZILNICĂ.....	265	273
7. UTILIZAREA ACCESORIILOR.....	269	13. INFORMAȚII PRIVIND MEDIUL.....	273

1. ⚠️ INFORMAȚII PRIVIND SIGURANȚA

Înainte de instalarea și de utilizarea aparatului, citiți cu atenție instrucțiunile furnizate. Producătorul nu este responsabil pentru eventuale vătămări sau pagube rezultate din instalarea sau utilizarea incorectă. Păstrați permanent instrucțiunile într-un loc sigur și accesibil pentru consultare ulterioară.

1.1 Siguranța copiilor și a persoanelor vulnerabile

⚠️ AVERTISMENT!

Risc de sufocare, vătămare sau dizabilitate permanentă.

- Acest aparat poate fi utilizat de copiii cu vârsta mai mare de 8 ani, de persoanele cu capacități fizice, senzoriale sau mentale reduse sau de persoanele ne-experimentate doar sub

- supraveghere sau după o scurtă instruire care să le ofere informațiile necesare despre utilizarea sigură a aparatului și să le permită să înțeleagă pericolele la care se expun. Copiii cu vârsta mai mică de 8 ani și persoanele cu dizabilități profunde și complexe nu trebuie lăsate să se apropie de aparat dacă nu sunt supravegheate permanent.
- Copiii trebuie supravegheați pentru a vă asigura că nu se joacă cu aparatul.
- Nu lăsați ambalajele la îndemâna copiilor și aruncați-le conform reglementărilor.
- AVERTISMENT: Aparatul și piesele accesibile ale acestuia devin fierbinți pe durata utilizării. Nu lăsați copiii și animalele de companie în apropierea aparaturii.

tului atunci când funcționează și se răcește.

- Dacă aparatul are un dispozitiv de siguranță pentru copii, acesta trebuie activat.
- Copiii nu vor realiza operațiunile de curățare sau de întreținere care revin utilizatorului aparatului fără a fi supravegheați.

1.2 Informații generale despre siguranță

- Acest aparat poate fi utilizat numai pentru gătire.
- Acest aparat este proiectat pentru uz casnic utilizarea în locuințe individuale într-un mediu interior.
- Acest aparat electrocasnic poate fi utilizat în birouri, camere de oaspeți, camere de oaspeți cu paturi și mic dejun, case de oaspeți în cadrul fermelor și alte spații de cazare similare, în care această utilizare nu depășește (media) nivelurile de utilizare domestică.
- **AVERTISMENT:** Aparatul și piesele accesibile ale acestuia devin fierbinți pe durata utilizării. Aveți grijă să nu atingeți elementele de încălzire.
- **AVERTISMENT:** Doar o persoană calificată poate

efectua operațiunile de service sau reparații care implică scoaterea capacului care oferă protecție la expunerea la microunde.

- **AVERTISMENT:** Dacă ușa sau garnitura ușii sunt deteriorate, aparatul nu va mai fi utilizat înainte de a fi reparat de o persoană calificată.
- **AVERTISMENT:** Lichidele și alte alimente nu trebuie încălzite în recipiente etanșe. Acestea pot exploda.
- În cazul în care cablul de alimentare este deteriorat, acesta trebuie înlocuit de producător, de centrul de service autorizat al acestuia sau de persoane cu o calificare similară pentru a se evita electrocutarea.
- Înainte de a efectua orice operațiune de întreținere, opriți aparatul și scoateți ștecherul din priză.
- Utilizați întotdeauna mănuși de cuptor pentru a scoate sau a pune în aparat vase sau accesorii.
- Aparatul nu trebuie să fie pus în funcțiune cu ajutorul unui cronometru extern sau al unui sistem separat de telecomandă.

- Recipientele metalice pentru alimente și băuturi nu sunt permise în timpul gătitului la microunde.
- Folosiți numai ustensile care sunt adecvate pentru utilizarea în cuptoarele cu microunde.
- Atunci când încălziți alimente în recipiente de plastic sau hârtie, supravegheați aparatul pentru a se evita riscul de aprindere.
- Aparatul este destinat încălzirii alimentelor și băuturilor. Uscarea alimentelor sau hainelor și încălzirea termofoarelor, a papucilor, bureților, lavetelor umede și a altor articole similare prezintă un risc de vătămare, aprindere sau incendiu.
- În cazul în care aparatul degajă fum, va fi oprit sau scos din priză, cu ușa cuptorului închisă pentru a înăbuși flăcările.
- Încălzirea băuturilor la microunde poate cauza fierberea eruptivă întârziată. Recipientul va fi manipulat cu grijă.
- Conținutul biberoanelor și al recipientelor pentru hrana bebelușilor va fi amestecat sau agitat, iar temperatura verificată înainte de servire, pentru a evita arsurile.
- Ouăle în coajă sau fierte tare nu vor fi încălzite în aparat, deoarece pot exploda, chiar și după ce încălzirea cu microunde s-a încheiat.
- Dacă aparatul nu este menținut curat, suprafața acestuia se poate deteriora, ceea ce afectează negativ durata de funcționare a aparatului și poate provoca o situație periculoasă.
- Temperatura suprafețelor accesibile poate fi ridicată atunci când aparatul funcționează.
- Nu activați aparatul atunci când acesta este gol. Piese metalice din interiorul cavității pot crea arc electric.
- Aparatul trebuie curățat regulat și toate depunerile de alimente trebuie eliminate.
- Nu folosiți un aparat de curățat cu abur pentru a curăța aparatul.
- Nu folosiți substanțe abrazive dure sau raclete ascuțite de metal pentru a curăța sticla ușii deoarece acestea pot zgâria suprafața, ceea ce poate avea drept consecință spargerea sticlei.

- Aparatul trebuie utilizat cu ușa decorativă deschisă (dacă este cazul).

2. INSTRUCȚIUNI DE SIGURANȚĂ

2.1 Instalarea

AVERTISMENT!

Doar o persoană calificată trebuie să instaleze acest aparat.

- Îndepărtați toate ambalajele.
- Dacă aparatul este deteriorat, nu îl instalați sau utilizați.
- Urmați instrucțiunile de instalare furnizate împreună cu aparatul.
- Aveți întotdeauna grijă când mutați aparatul deoarece acesta este greu. Folosiți întotdeauna mănuși de protecție și încălțăminte închisă.
- Nu trageți aparatul de mâner.
- Respectați distanțele minime față de alte aparate și corpuri de mobilier.
- Instalați aparatul într-un loc sigur și adecvat care satisface cerințele privind instalarea.
- Laturile aparatului trebuie să rămână lângă alte aparate sau unități cu aceeași înălțime.

2.2 Conexiunea electrică

AVERTISMENT!

Pericol de incendiu și electrocutare.

- Toate conexiunile electrice trebuie realizate de către un electrician calificat.
- Aparatul trebuie legat la o priză cu împământare.
- Asigurați-vă că parametrii de pe plăcuța cu date tehnice sunt compatibili cu valorile nominale ale sursei de alimentare.
- Dacă se conectează aparatul la priză folosindu-se un prelungitor, acesta din urmă trebuie să fie împământat.
- Procedați cu atenție pentru a nu deteriora ștecherul și cablul de alimentare electrică. Contactați centrul de service sau un electrician pentru a schimba un cablu de alimentare deteriorat.
- Nu trageți de cablul de alimentare pentru a scoate din priză aparatul. Trageți întotdeauna de ștecher.

2.3 Utilizarea

AVERTISMENT!

Pericol de rănire, arsuri și electrocutare sau explozie.

- Nu modificați specificațiile acestui aparat.
- Nu lăsați aparatul nesupravegheat în timpul funcționării.
- Nu aplicați presiune asupra ușii deschise.
- Nu blocați fantele de ventilație.
- Nu utilizați aparatul drept suprafață de lucru și nu utilizați interiorul cuptorului pentru a depozita obiecte.

2.4 Întreținerea și curățarea

AVERTISMENT!

Pericol de vătămare personală, incendiu sau deteriorare a aparatului!

- Înainte de a efectua operațiunile de întreținere, dezactivați aparatul și scoateți ștecherul din priză.
- Curățați cu regularitate aparatul pentru a preveni deteriorarea materialului de la suprafață.
- Nu lăsați să se depună resturi de mâncare sau de detergent pe suprafețele de etanșare ale ușii.
- Grăsimile și alimentele rămase în aparat pot lua foc și pot forma un arc electric atunci când este utilizată funcția microunde.
- Curățați aparatul cu o lavetă moale și umedă. Utilizați numai detergenți neutri. Nu folosiți niciun produs abraziv, burete abraziv, solvent sau obiect metalic.
- Dacă folosiți un spray pentru cuptor, respectați instrucțiunile de siguranță de pe ambalaj.

2.5 Serviciul de asistență tehnică

- Pentru a repara aparatul contactați Centrul de service autorizat. Utilizați doar piese de schimb originale.
- Referitor la becul (becurile) din acest produs și becurile de schimb vândute separat: Aceste becuri sunt concepute

pentru a suporta situațiile fizice extreme din aparatele electrocasnice, cum ar fi cele de temperatură, vibrație, umiditate sau au rolul de a semnaliza informații privitoare la starea operațională a aparatului. Acestea nu sunt destinate utilizării în alte aplicații și nu sunt adecvate pentru iluminarea camerelor din locuință.

2.6 Gestionarea deșeurilor după încheierea ciclului de viață al aparatului

⚠️ AVERTISMENT!

Pericol de rănire sau sufocare.

- Deconectați aparatul de la alimentarea de la rețea.
- Tăiați cablul de alimentare de la rețea chiar de lângă aparat și aruncați-l.

3. INSTALAREA

⚠️ AVERTISMENT!

Consultați capitolele privind siguranța.

3.1 Informații cu caracter general

⚠️ ATENȚIE!

Nu conectați aparatul la adaptoare sau prelungitoare. Acest lucru poate cauza supraîncărcare și risc de incendiu.

⚠️ ATENȚIE!

Înălțimea minimă de instalare este de 85 cm.

- Cuptorul cu microunde este destinat exclusiv utilizării încorporate. Acesta trebuie amplasat pe o suprafață stabilă și plană.
- Aparatul nu poate avea un perete posterior în locul unde se află cuptorul cu microunde.
- Puneți cuptorul cu microunde departe de abur, aer fierbinte și stropi de apă.
- Dacă cuptorul cu microunde este prea aproape de aparatul TV sau radio, acesta poate interfera cu semnalul recepționat.
- Dacă transportați cuptorul cu microunde la temperaturi scăzute, nu îl porniți imediat după instalare. Lăsați să stea la temperatura camerei și absorbiți căldura.

3.2 Instalația electrică

Acest aparat este livrat cu un ștecăr și un cablu de alimentare electrică.

Cablul are un fir de împământare cu ștecher cu împământare. Ștecherul trebuie conectat la o priză care este corect instalată și împământată. În cazul unui scurtcircuit electric, împământarea reduce riscul de electrocutare.

3.3 Instalarea cuptorului cu microunde

1. Verificați dacă dimensiunile mobilierului respectă distanțele de instalare.

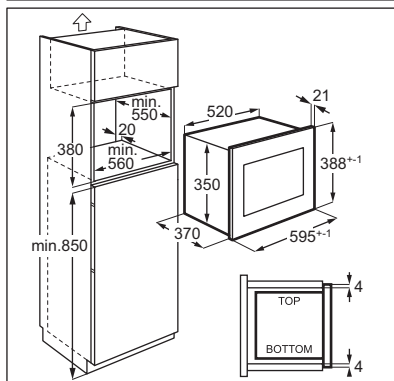
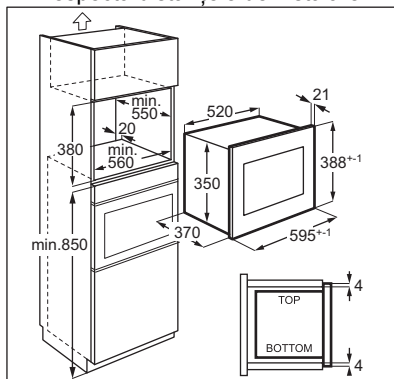

2. Puneți modelul pe baza cabinetului și vedeți dacă se potrivește. Dacă da, marcați locurile pentru șuruburi. Scoateți modelul și fixați brațul cu șuruburi (A) în locul marcat.

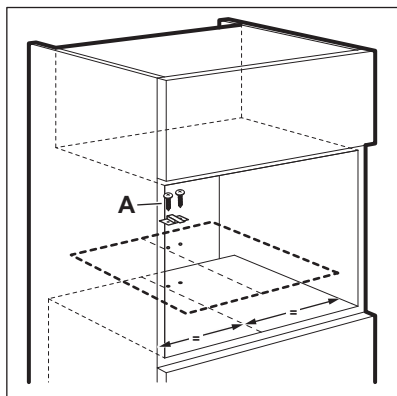

3. Instalați cuptorul cu microunde. Dacă ați fixat suportul, asigurați-vă că acesta blochează partea din spate a aparatului.

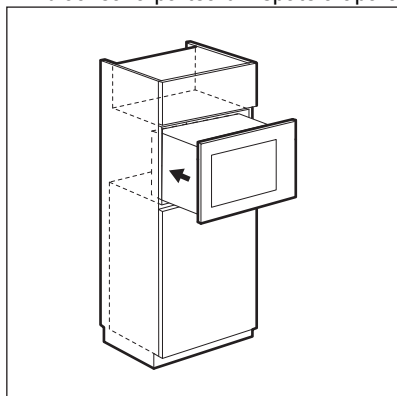

4. Deschideți ușa și fixați cuptorul cu microunde de cabinet cu un șurub (B).

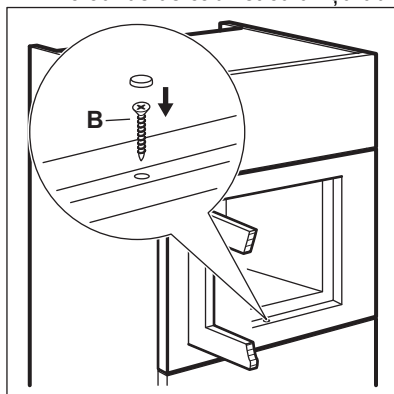

4. DESCRIEREA PRODUSULUI

4.1 Prezentare generală

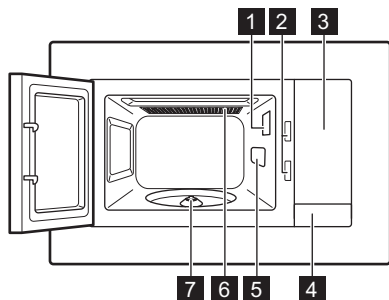

- 1 Bec
- 2 Sistem de siguranță cu interblocare
- 3 Panou de comandă
- 4 Dispozitiv de deschidere a ușii
- 5 Capac ghid de undă
- 6 Grill
- 7 Ax placă rotativă

ⓘ Acest Produs îndeplinește cerințele standardului european EN55011. În conformitate cu acest standard, acest produs este clasificat ca echipament din grupa 2 clasa B. Grupul 2 înseamnă că echipamentul generează în mod intenționat energie de radio-frecvență sub formă de radiații electromagnetice pentru tratarea termică a alimentelor. Echipamentul de clasa B înseamnă că echipamentul este adecvat pentru a fi utilizat în unități casnice.

4.2 Panou de comandă

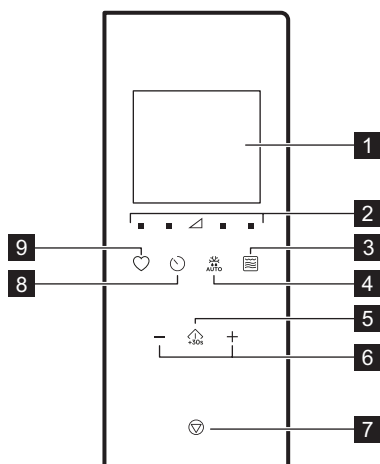

Simbol	Funcție	Descriere
1	—	Afișajul Afișează setările și timpul curent.
2	■ ▲	Taste pentru nivelul de putere Permit setarea nivelului de putere al microundelor
3	☞	Tastă pentru funcția grătar Pentru a seta microunde / gătit combinat / grătar.
4	☂ AUTO	Decongelare Pentru decongelare în funcție de greutate.

Simbol	Funcție	Descriere
5	⏮ +30s	Pornire / +30 sec Pentru a porni aparatul sau pentru a prelungi durata de gătire cu 30 de secunde la putere maximă.
6	—, +	Tastele de setare Pentru a seta durata, masa, temperatura sau funcția Gătire automată.
7	⏹	Oprire / Ștergere Pentru a dezactiva aparatul sau pentru a șterge setările pentru gătire.
8	🕒	Ceasul Pentru a seta ceasul / semnalul de reamintire.
9	♥	Favorit Pentru a alege rapid o funcție automată.

4.3 Accesorii

Set farfurie rotativă

ⓘ Folosiți întotdeauna setul de farfurie rotativă pentru a pregăti mâncarea în cuptorul cu microunde.

Tavă de gătit din sticlă și suport pentru farfurie rotativă.

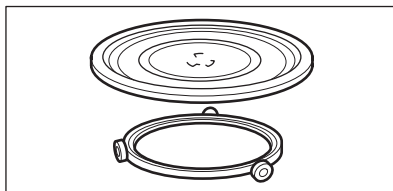

Suport grill

- Suport inferior pentru grătar

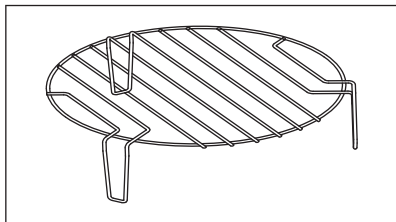

Utilizare pentru: frigerea la grătar cu intensitate scăzută a alimentelor, gătire prin convecție

5. ÎNAINTE DE PRIMA UTILIZARE

⚠️ AVERTISMENT!

Consultați capitolele privind siguranța.

5.1 Îndepărtarea foliei protectoare

Înainte de prima utilizare, îndepărtați folia de protecție de pe cadru.

5.2 Curățarea inițială

⚠️ AVERTISMENT!



Consultați capitolul „Îngrijirea și curățarea”.

- Scoateți toate accesoriile din cuptorul cu microunde.
- Curățați cu grijă cavitatea cuptorului cu o lavetă moale umedă.

5.3 Preîncălzirea

⚠️ AVERTISMENT!

Preîncălziți aparatul gol înainte de a-l folosi prima dată.

1. Apăsăți repetat simbolul  pentru a seta funcția de grătar .
2. Lăsați aparatul setat pe funcția timp de 30min pentru a elimina mirosurile rezultate în urma procesului de fabricație.
3. Deschideți ușa și lăsați să se răcească.
4. Curățați și uscați cu grijă cavitatea aparatului cu o lavetă moale.

Aparatul poate emite un miros și fum în timpul primelor utilizări. Acest lucru este normal și nu indică nicio defecțiune. Asigurați-vă că fluxul de aer din încălzire este suficient.

6. UTILIZARE ZILNICĂ

⚠️ AVERTISMENT!

Consultați capitolele privind siguranța.

6.1 Informații generale despre utilizarea aparatului

- După dezactivarea aparatului, lăsați alimentele încă câteva minute.
- Scoateți ambalajul din folie de aluminiu, recipientele metalice etc. înainte de a prepara alimentele.

Gătire

- Dacă se poate, gătiți alimentele acoperite cu un material dedicat utilizării la

microunde. Gătiți alimentele fără capac dacă doriți să le păstrați crocante.

- Nu gătiți excesiv preparatele alegând setări de putere prea mari și timp de gătire prea lung. Alimentele se pot usca, arde sau pot provoca un incendiu.
- Nu utilizați aparatul pentru a găti ouă sau melci în cochilie deoarece aceștia pot exploda. În cazul ouălor prăjite, perforați mai întâi gălbenușurile.
- Înainte de preparare, împungeți în câteva locuri mâncarea cu pieliță sau coajă, cum ar fi cartofii, roșiile, cărnații și alte alimente similare folosind o furculiță, astfel încât mâncarea să nu explodeze.

- Pentru alimente refrigerate sau preparate congelate, setați o durată de gătire mai mare.
- Preparatele cu sos trebuie amestecate din când în când.
- Legumele care au o structură fermă, cum ar fi morcovii, mazărea sau conopida, trebuie gătite în apă.
- Întoarceți bucățile mai mari de alimente la jumătatea duratei procesului de gătire.
- Dacă este posibil, tăiați legumele în bucăți de dimensiuni similare.
- Folosiți vase plate, late.
- Nu utilizați vase realizate din porțelan, ceramică sau lut cu baze nefinisate sau orificii mici, de exemplu pe mânere. Umezeala poate pătrunde în aceste orificii, cauzând crăparea vasului atunci când acesta este încălzit.
- Tava de gătit din sticlă este necesară pentru funcționarea cuptorului cu microunde. Puneți alimente sau lichide pe aceasta.

Decongelarea cărnii, găină, pește

- Puneți alimentele congelate, despachetate pe o farfurie ușor curbată cu un recipient dedesubt care să colecteze lichidul rezultat în urma decongelării.
- Întoarceți alimentele la jumătatea duratei de decongelare. Dacă este posibil,

separați și scoateți bucățile care au început să se decongeleze.

Decongelarea untului, a feliilor de tort, a quark

- Nu decongețați complet alimentele în aparat, ci lăsați-le să se decongeleze la temperatura camerei. Aceasta asigură un rezultat mai uniform. Îndepărtați toate ambalajele metalice sau din aluminiu înainte de decongelare.

Decongelarea fructelor, legumelor

- Dacă fructele și legumele trebuie să rămână crude, nu le decongețați complet în aparat. Lăsați-le să se decongeleze la temperatura camerei.
- Utilizați un nivel mai mare de putere al microundelor pentru a găti fructele și legumele fără a le decongela mai întâi.

Mese preparate

- Puteți pregăti preparate în aparat numai dacă ambalajul acestora este adecvat pentru utilizarea la microunde.
- Trebuie să respectați instrucțiunile producătorului tipărite pe ambalaj (de ex. îndepărtați capacul metalic și perforați folia de plastic).

Vase și materiale adecvate

Vas de gătit/Material	Microunde			Grill
	Decongelare	Încălzire	Gătirea	
Sticlă și porțelan rezistente la foc fără componente din metal, de ex. sticlă termorezistentă	✓	✓	✓	✓
Sticlă și porțelan nerezistente la cuptor ¹⁾	✓	X	X	X
Raft de grătar, sticlă sau sticlă ceramică realizată din materiale rezistente la foc/ congelare (ex. Arcoflam), raft pentru grill	✓	✓	✓	✓
Ceramică ²⁾ , vase de lut ²⁾	✓	✓	✓	X
Plastic rezistent la căldură până la 200 °C ³⁾	✓	✓	✓	X
Carton, hârtie	✓	X	X	X
Folie transparentă	✓	X	X	X
Folie pentru friptură cu închidere sigură pentru microunde ³⁾	✓	✓	✓	X
Vase pentru friptură din metal, de ex. email, fontă	X	X	X	✓

Vas de gătit/Material	Microunde			Grill
	Decongelare	Încălzire	Gătirea	
Forme de copt, acoperite cu lac negru sau silicon ³⁾	X	X	X	✓
Tavă de gătit	X	X	X	✓
Vase pentru rumenire, de ex. tigiăie sau tavă pentru gătit	X	✓	✓	X
Mâncăruri preparate în ambalaj ³⁾	✓	✓	✓	✓

1) Fără placare / decorațiuni cu argint, aur, platină sau metal

2) Fără componente metalice sau din cuarț sau vase emailate care conțin metale

3) Respectați instrucțiunile producătorului cu privire la temperaturile maxime.





✓ adecvat

X neadecvat

6.2 Activarea și dezactivarea cuptorului cu microunde





⚠ ATENȚIE!

Nu lăsați cuptorul cu microunde să funcționeze dacă nu există alimente în acesta.



1. Apăsați  sau  pentru a seta nivelul puterii. Pentru a alege nivelul adecvat, consultați tabelul de mai jos.
2. Apăsați  sau  pentru a seta durata de gătire.
3. Apăsați  pentru a confirma și activa cuptorul cu microunde.

6.3 Tabele cu nivelurile de putere

Microunde



Puterea microundelor	Scăzut	Med. scăzută	Med.	Med. ridicată	Ridicat
Afișajul	 100 Watt	 300 Watt	 500 Watt	 700 Watt	 900 Watt

Gătitul la Grătar și Combinat



Apasă 	Afișajul	Setare putere
1 dată 		Grătar 100%
De 2 ori 		Microunde 36% Grill 64%

Pentru a anula setarea, apăsați .

Pentru a dezactiva cuptorul cu microunde:

- așteptați până când cuptorul cu microunde se dezactivează automat, când se termină timpul. Afișajul indică 0:00.
- deschideți ușa. Cuptorul cu microunde se oprește automat. Închideți ușa și apăsați  pentru a continua gătitul. Utilizați această opțiune pentru a inspecta alimentele.
- apăsați .



 Când cuptorul cu microunde se dezactivează automat, este emis un semnal sonor.

Apasă 	Afișajul	Setare putere
De 3 ori 		Microunde 55% Grill 45%
De 4 ori 	900 WATT	Microunde 100%

6.4 Pornirea rapidă



i Durata maximă pentru gătit este de 95 de minute.

Puteți activa rapid cuptorul cu microunde în următoarele moduri.

- Apăsați  pentru a activa cuptorul cu microunde timp de 30 de secunde la puterea maximă. Durata de gătit crește cu 30 de secunde la fiecare apăsare suplimentară a butonului.
- Apăsați  o singură dată. Setati durata de gătire cu tastele Setare. Apăsați  pentru a activa cuptorul cu microunde la puterea maximă.

6.5 Gătitul la Grătar și Combinat





Consultați tabelele cu setările de putere.



1. Apăsați  în mod repetat pentru a seta funcția Grill sau Gătire combinată.
2. Apăsați tastele de setare pentru a seta durata.
3. Apăsați  pentru a confirma și activa cuptorul cu microunde.

i Se emite un semnal sonor după ce a trecut jumătate din durata de gătire. Puteți întoarce alimentele.

6.6 Decongelare

1. Apăsați în mod repetat  pentru a alege un tip de aliment.







Simbol	Funcție
	Decongelare pâine
	Decongelare carne
	Decongelare pește
	Decongelare legume

2. Apăsați  și  pentru a seta greutatea. Timpul este setat automat.
3. Apăsați  pentru a confirma și activa cuptorul cu microunde.

6.7 Gătitul în mai multe etape

Poți seta aparatul să ruleze funcții secvențiale. Gătitul poate fi realizat în până la trei etape, iar dacă una dintre ele este dezghețarea, trebuie setată ca prima etapă.

Exemplu: Decongelare și Microunde:

1. Apăsați  și alegeți mâncarea.
2. Apăsați  sau  pentru a selecta greutatea.
3. Apăsați  sau  pentru a seta nivelul de putere.
4. Apăsați  sau  pentru a seta timpul de gătit.

Pentru a seta a treia etapă, repetați pașii 3 și 4.

5. Apăsați  pentru confirmare.

Afișajul face numărătoare inversă. Dacă auziți un semnal sonor în timpul decongelării, întoarceți sau repositionați alimentele.



6.8 Favorit

Puteți salva 3 setări Favorite.

Utilizați această funcție pentru a salva o setare pe care o utilizați adesea cu cuptorul cu microunde.



1. Setati funcția și parametrii pe care doriți să îi salvați.

Consultați procedura pentru funcția pe care doriți să o setați.

2. Apăsați  și țineți apăsat timp de 2 secunde. Este emis un semnal sonor.
3. Apăsați  pentru confirmare și salvare.

Puteți modifica favoritele salvate. Apăsați  și modificați funcția sau parametrii folosind aceeași procedură.

Utilizarea programului Favorit

1. În modul standby, apăsați în mod repetat  pentru a alege setarea 1, 2 sau 3.
2. Apăsați  pentru a activa cuptorul cu microunde.

Meniul Favorit

Preparat	Greutate	Afișajul
Aducere unt la tempera- tura camerei	50 g	50 g
	100 g	100 g
	150 g	150 g
	200 g	200 g
	250 g	250 g

Topire cio- colată	100 g	100 g
	150 g	150 g
	200 g	200 g
Tort de cio- colată	1 cană	1
	2 cești	2
	3 căni	3
	4 căni	4

7. UTILIZAREA ACCESORIILOR

⚠ AVERTISMENT!

Consultați capitolele privind siguranța.

7.1 Introducerea setului farfurie rotativă

⚠ ATENȚIE!

Nu gătiți alimente fără setul farfurie rotativă. Folosiți doar setul farfurie rotativă furnizat împreună cu cuptorul cu microunde.

ⓘ Nu gătiți niciodată alimentele direct pe tava de gătire din sticlă.

1. Așază rola de ghidare pe axul platoului rotativ.
2. Puneți tava de gătire din sticlă pe ghidajul cu role.

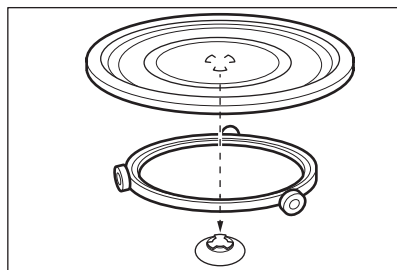

7.2 Introducerea suportului grătarului

⚠ ATENȚIE!



Suportul grătarului nu poate fi utilizat cu funcția microunde. Există riscul deteriorării aparatului. Utilizați suportul grătarului numai cu funcția grătar.

Puneți suportul grătarului pe setul pentru farfuria rotativă.

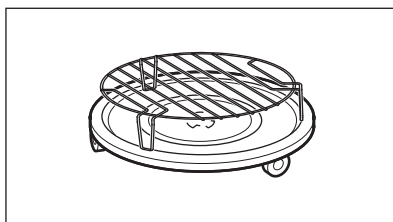



8. FUNCȚII SUPLIMENTARE

8.1 Dispozitivul de siguranță pentru copii

Dispozitivul de siguranță pentru copii împiedică utilizarea accidentală a cuptorului cu microunde.

Apăsați lung  timp de 3 secunde. Este emis un semnal sonor.

Atunci când Dispozitivul de siguranță pentru copii este activ, afișajul indică .

Pentru dezactivarea Dispozitivului de siguranță pentru copii apăsați lung  timp de 3 secunde.

Este emis un semnal sonor.

8.2 Cronometrul de bucătărie

Puteți seta maxim 95 de minute.

 Atunci când funcția Cronometru de bucătărie este activă, nu poate fi setat niciun alt program.

1. Apăsați .
2. Apăsați tastele Setare pentru a seta durata.



După 2 secunde cronometrul începe automat.



Cronometrul se oprește atunci când deschideți ușa sau puneți pauză la aparat. Atunci când continuați gătitul, cronometrul revine la durata setată anterior.

Este emis un semnal sonor după terminarea duratei setate.

8.3 Setarea ceasului



 Puteți seta timpul în sistemul de 12 sau 24 de ore.

1. Apăsați  până când este afișat formatul 12H sau 24H.
2. Apăsați tastele de setare pentru a introduce numărul de ore.
3. Apăsați  pentru confirmare.
4. Apăsați tastele de setare pentru a introduce numărul de minute.
5. Apăsați  pentru confirmare.

 Dacă nu doriți ca ora să fie vizibilă pe afișaj, apăsați  până când afișajul apare OPRIT și apăsați  pentru a confirma.. Afișajul indică 00:00 și se oprește automat după 5 min.

8.4 Dezactivarea sunetului tastei tactile

Funcția permite dezactivarea sunetului tastei tactile.

1. Deschideți ușa.
2. Apăsați și mențineți apăsat  și apăsați simultan . Se afișează OFF.
3. Închideți ușa.

Pentru a activa sunetul, repetați procedura de mai sus. Se afișează ON.

9. SFATURI UTILE

AVERTISMENT!

Consultați capitolele privind siguranța.

9.1 Sfaturi pentru gătitul la microunde

Problemă	Soluție
Nu puteți găsi informații privind cantitățile de alimente preparate.	Căutați alimente similare. Măriți sau micșorați durata de gătire în conformitate cu următoarea regulă: <ul style="list-style-type: none">• O cantitate dublă înseamnă un timp dublu.• Jumătate din cantitate înseamnă jumătate din timp.
Măncarea s-a uscat prea mult.	Setați o durată de gătit mai scurtă sau selectați o putere mai mică pentru microunde.
Alimentele nu sunt decongelate, fierbinți sau găsite după terminarea timpului.	Setați o durată de gătit mai lungă sau o putere mai mare. Rețineți faptul că vasele mari au nevoie de mai mult timp.
După terminarea timpului de gătire, mâncarea este supraîncălzită la exterior, însă nu este gata la interior.	Data viitoare selectați o putere mai mică și o durată mai mare. Amestecați lichidele la jumătatea duratei, cum ar fi în cazul supei.
Rezultate slabe la gătitul orezului.	Pentru a obține rezultate mai bune în cazul orezului, folosiți farfuria întinsă, mari.

9.2 Decongelarea

Decongealați întotdeauna carnea așezând partea cu grăsime în jos.

Nu decongealați carnea acoperită deoarece aceasta se poate găti în loc să se decongeleze.

Decongealați întotdeauna pieptul de pui cu os așezându-l cu fața în jos.

9.3 Gătire

Scoateți întotdeauna carnea roșie și de pasăre din congelator cu cel puțin 30 de minute înainte de gătit.

Lăsați carnea roșie, pasărea, peștele și legumele acoperite după gătit.

Ungeți cu puțin ulei sau unt topit peștele.

Toate legumele trebuie găsite la puterea maximă a microundelor.

Adăugați 30 – 45 ml de apă rece la fiecare 250 g de legume.

Înainte de gătit, tăiați legumele proaspete în bucăți de dimensiuni egale. Gătiți toate legumele cu un capac pe recipient.

9.4 Reîncălzirea

Când reîncălziți mâncărurile semipreparate respectați întotdeauna instrucțiunile scrise pe ambalaj.

9.5 Grill

Frigeți la grătar alimentele plate în mijlocul raftului grătarului.

Întoarceți alimentele la jumătatea duratei setate și continuați prepararea la grătar.

9.6 Gătit combinat

Utilizați Gătitul combinat pentru a păstra crocante anumite alimente.

La jumătatea duratei de gătire, întoarceți alimentele și continuați gătitul.

Există 2 moduri pentru Gătitul combinat. Fiecare mod combină funcțiile de microunde și grătar la diferite intervale de timp și niveluri ale puterii.

10. ÎNGRIJIREA ȘI CURĂȚAREA

AVERTISMENT!

Consultați capitolele privind siguranța.

10.1 Observații și sfaturi privind curățarea

- Curățați partea din față a aparatului cu o lavetă moale, apă caldă și agent de curățare.
- Pentru a curăța suprafețele metalice, folosiți un agent de curățare obișnuit.

- Curățați interiorul aparatului după fiecare utilizare pentru a-l păstra în stare bună. Scoateți în mod regulat resturile alimentare. Eliminați excesul de abur/umiditate.
- Curățați murdăria persistentă cu un agent de curățare special.
- Curățați regulat toate accesoriile și lăsați-le să se usuce. Folosiți o lavetă moale cu apă caldă și agent de curățare.
- Pentru a înmuia resturile dificil de curățat, fierbeți un pahar cu apă la puterea maximă a microundelor timp de 2 - 3 minute.
- Pentru a elimina mirosurile, amestecați un pahar cu apă cu 2 linguri de suc de lămâie

și fierbeți la puterea maximă a cuptorului cu microunde timp de 5 minute.

10.2 Mod de utilizare: Aqua Clean

Această procedură de curățare folosește umiditatea pentru a elimina grăsimile și resturile de mâncare rămase în aparat.



1. Puneți un pahar care conține 200ml de apă în centrul tăvii de gătit din sticlă.
2. Setați puterea la 900 W.
3. Lăsați aparatul să funcționeze timp de 3 min.
4. Așteptați până când aparatul s-a răcit. Uscați cavitatea cu o lavetă moale.

11. DEPANARE

AVERTISMENT!

Consultați capitolele privind siguranța.

11.1 Ce este de făcut dacă...

Problemă	Cauză posibilă	Soluție
Aparatul nu funcționează.	Aparatul nu este conectat la priză.	Conectați aparatul.
Aparatul nu funcționează.	Lipsă sursă de curent electric.	Verificați siguranța sau comutatorul principal. Dacă siguranța sau comutatorul continuă să întrerupă circuitul, contactați un electrician calificat.
Aparatul nu funcționează.	Ușa nu este închisă corect.	Asigurați-vă că nimic nu blochează ușa.
Becul nu funcționează.	Becul este defect.	Becul trebuie înlocuit.
Afișajul indică  .	Dispozitivul Blocare acces copii este activat.	Dezactivați Dispozitivul de blocare acces copii. Mențineți apăsat  timp de 3 secunde.
Există scânteii în cavitate.	La interior este un vas metalic sau un vas cu accesorii din metal.	Scoateți preparatul din aparat.
Există scânteii în cavitate.	La interior există o frigăruie metalică sau o folie de aluminiu care ating pereții interiori.	Frigăruia de metal sau folia nu trebuie să atingă pereții interiori.
Setul pentru farfuria rotativă scârșnește sau hârșăie.	Există un obiect sau o murdărie sub tava de gătit din sticlă.	Curățați zona de sub tava de gătit din sticlă.
Aparatul se oprește din funcționare fără niciun motiv clar.	Există o defecțiune.	Dacă situația se repetă, contactați Centrul de service autorizat.

11.2 Date pentru service

Dacă nu puteți găsi singur o soluție la problemă, adresați-vă comerciantului sau unui Centru de service autorizat.

Datele necesare solicitate de centrul de service se găsesc pe plăcuța cu date tehnice. Plăcuța cu date tehnice se află pe aparat. Nu scoateți plăcuța cu date tehnice din aparat.

Vă recomandăm să notați datele aici:

Model (MOD.)
	...
Numărul produsului (PNC)
	...
Numărul de serie (S.N.)
	...

12. CLASA DE EFICIENȚĂ ENERGETICĂ

12.1 Informații despre produs pentru consumul de energie și timpul maxim de atingere a modului de putere scăzută aplicabil

Consum de energie în standby cu afișajul pornit	0.8 W
---	----------

Consum de energie în standby cu afișajul oprit	0.5 W
--	----------

Timpul maxim necesar pentru ca echipamentul să atingă automat modul de putere scăzută aplicabil	20 min
---	-----------

13. INFORMAȚII PRIVIND MEDIUL

Reciclați materialele marcate cu simbolul . Pentru a recicla ambalajele, acestea trebuie puse în containerele corespunzătoare. Ajuțați la protejarea mediului înconjurător și a sănătății umane reciclând deșeurile de aparate

electrice și electronice. Nu aruncați aparatele marcate cu simbolul  împreună cu deșeurile menajere. Returnați produsul la unitatea locală de reciclare sau contactați administrația locală.

1. ИНСТРУКЦИИ ПО БЕЗОПАСНОСТИ.....	274	8. ДОПОЛНИТЕЛЬНЫЕ ФУНКЦИИ.....	287
2. УКАЗАНИЯ ПО БЕЗОПАСНОСТИ.....	277	9. УКАЗАНИЯ И РЕКОМЕНДАЦИИ.....	288
3. УСТАНОВКА.....	279	10. УХОД И ОЧИСТКА.....	289
4. ОПИСАНИЕ ПРИБОРА.....	280	11. ПОИСК И УСТРАНЕНИЕ НЕИСПРАВНОСТЕЙ.....	289
5. ПЕРЕД ПЕРВЫМ ИСПОЛЬЗОВАНИЕМ	282	12. ЭНЕРГЕТИЧЕСКАЯ ЭФФЕКТИВНОСТЬ	290
6. ЕЖЕДНЕВНОЕ ИСПОЛЬЗОВАНИЕ.....	282	13. ОХРАНА ОКРУЖАЮЩЕЙ СРЕДЫ.....	290
7. ИСПОЛЬЗОВАНИЕ АКСЕССУАРОВ..	286		

1. ⚠ ИНСТРУКЦИИ ПО БЕЗОПАСНОСТИ

Перед установкой и эксплуатацией прибора внимательно ознакомьтесь с приложенной инструкцией. Изготовитель не несет ответственности за какие-либо травмы или ущерб, возникшие вследствие неправильной установки или эксплуатации. Всегда храните эту инструкцию в безопасном и доступном месте для последующего использования.

1.1 Безопасность детей и лиц с ограниченными возможностями

⚠ ВНИМАНИЕ!

Существует риск удушья, получения травм или стойких нарушений трудоспособности.

- Этот прибор может использоваться детьми старше восьми лет и лицами с ограниченными физическими, сенсорными или умственными способностями и с недостаточным опытом или знаниями только при условии нахождения под присмотром лица, отвечающего за их безопасность, или после получения соответствующих инструкций, позволяющих им безопасно эксплуатировать изделие и дающих им представление об опасности, связанной с его эксплуатацией. Детям младше 8 лет и лицам с ярко выраженными и комплексными нарушениями здоровья запрещается находиться рядом с при-

бором без постоянного присмотра.

- Дети должны находиться под присмотром для недопущения игр с прибором.
- Храните все упаковочные материалы вне досягаемости детей и утилизируйте их надлежащим образом.
- **ВНИМАНИЕ!** Прибор и его открытые элементы сильно нагреваются во время эксплуатации. Не подпускайте детей и домашних животных к прибору во время его использования, а также когда прибор еще не успел остыть.
- Если прибор оснащен устройством защиты детей, его следует включить.
- Очистка и доступное пользователю техническое обслуживание прибора не должны выполняться детьми без присмотра.

1.2 Общая безопасность

- Данный прибор предназначен исключительно для приготовления пищи.
- Данный прибор предназначен для бытового применения в отдельном домохозяйстве.

- Данный прибор можно использовать в офисах, гостиничных номерах, мини-гостиницах типа «ночлег и завтрак», сельских жилых домах и других аналогичных помещениях, где такое использование не превышает (среднего) уровня бытового использования.
- **ВНИМАНИЕ!** Прибор и его открытые элементы сильно нагреваются во время эксплуатации. Будьте осторожны! Не прикасайтесь к нагревательным элементам.
- **ВНИМАНИЕ!** Все операции по обслуживанию и ремонту, в ходе которых требуется снятие кожуха, защищающего от воздействия микроволнового излучения, должны выполняться только квалифицированным специалистом.
- **ВНИМАНИЕ!** Если дверца или уплотнения дверцы повреждены, пользоваться прибором можно будет только после проведения ремонта квалифицированным специалистом.
- **ВНИМАНИЕ!** Не нагревайте жидкости и другие

продукты в герметичных контейнерах. Они могут взорваться.

- Во избежание несчастного случая, замену поврежденного кабеля питания должен выполнять изготовитель, авторизованный сервисный центр или специалист с аналогичной квалификацией.
- Прежде чем приступить к операциям по чистке и уходу, выключите прибор и извлеките вилку сетевого шнура из розетки.
- Всегда используйте кухонные перчатки для установки или извлечения аксессуаров или посуды из прибора.
- Запрещается эксплуатировать прибор с помощью внешнего таймера или отдельной системы дистанционного управления.
- Запрещается использовать металлические контейнеры для продуктов и напитков во время приготовления в режиме микроволновой обработки.
- Используйте только ту посуду, которая подходит для использования в микроволновой печи.

- При нагреве продуктов в пластиковых или бумажных контейнерах не оставляйте прибор без присмотра: может произойти возгорание.
- Прибор предназначен для нагревания продуктов и напитков. Сушка продуктов или одежды, а также разогрев грелок, тапочек, губок, влажной ткани и аналогичных предметов несет в себе риск травм, возгорания или пожара.
- При появлении дыма выключите прибор или извлеките вилку кабеля питания из розетки и не открывайте дверцу, чтобы не допустить приток воздуха к источнику возгорания.
- Разогревание напитков в режиме микроволновой обработки может привести к задержанному бурному вскипанию. Следует проявлять осторожность при извлечении контейнера.
- Содержимое бутылочек и баночек с детским питанием необходимо перемешать или взболтать и проверить температуру

перед употреблением, чтобы избежать ожогов.

- Не следует нагревать в приборе как яйца в скорлупе, так и яйца, сваренные вкрутую, так как они могут взорваться даже после завершения нагрева в режиме микроволновой обработки.
- Если не поддерживать прибор в чистом состоянии, это может привести к повреждению его поверхности, что, в свою очередь, может сократить срок службы прибора и стать причиной возникновения опасной ситуации.
- Во время работы температура наружных поверхностей прибора может значительно повышаться.
- Не включайте прибор, если он пуст. Металличе-

ские части внутри камеры могут вызвать искрение.

- Прибор следует регулярно чистить, а также удалять из него все остатки продуктов.
- Не используйте для очистки прибора пароочиститель.
- Не используйте для очистки стеклянной дверцы жесткие абразивные чистящие средства или острые металлические скребки, так как ими можно поцарапать поверхность стекла, в результате чего оно может лопнуть.
- Прибор следует эксплуатировать с открытой декоративной дверцей (при ее наличии).

2. УКАЗАНИЯ ПО БЕЗОПАСНОСТИ

2.1 Установка

ВНИМАНИЕ!

Установка прибора должна осуществляться только квалифицированным специалистом.

- Удалите всю упаковку.
- Не устанавливайте и не подключайте прибор, имеющий повреждения.
- Следуйте инструкциям по установке, входящим в комплект прибора.

- Всегда будьте осторожны при перемещении прибора, поскольку он тяжелый. Всегда используйте защитные перчатки и закрытую обувь.
- При перемещении прибора не тяните за его ручку.
- Обеспечьте наличие минимально допустимых зазоров между соседними приборами и предметами мебели.
- Разместите прибор в безопасном месте, отвечающем требованиям установки.

- Другие приборы или предметы мебели, находящиеся рядом с прибором, должны иметь ту же высоту.

2.2 Подключение к электросети

ВНИМАНИЕ!

Существует риск пожара и поражения электрическим током.

- Все электрические подключения должны производиться квалифицированным электриком.
- Прибор должен быть заземлен.
- Убедитесь, что параметры, указанные на табличке с техническими данными, соответствуют характеристикам электросети.
- Если прибор подключен к электросети через удлинительный шнур, убедитесь, что шнур заземлен.
- Следите за тем, чтобы не повредить вилку и сетевой кабель. Для замены сетевого кабеля обратитесь в авторизованный сервисный центр или к электрику.
- Для отключения прибора от электросети не тяните за кабель электропитания. Всегда беритесь за саму вилку.

2.3 Эксплуатация

ВНИМАНИЕ!

Существует риск травмы, ожога и поражения электрическим током или взрыва.

- Не вносите изменения в конструкцию данного прибора.
- Не оставляйте прибор без присмотра во время его работы.
- Не надавливайте на открытую дверцу.
- Удостоверьтесь, что вентиляционные отверстия не закрыты.
- Не используйте прибор как столешницу и не используйте его внутреннюю камеру для хранения каких-либо предметов.

2.4 Уход и очистка

ВНИМАНИЕ!

Существует риск получения травмы, возгорания или повреждения прибора.

- Перед выполнением операций по чистке и уходу выключите прибор и извлеките вилку сетевого шнура из розетки.
- Регулярно выполняйте очистку прибора во избежание повреждения покрытия.
- Следите за тем, чтобы на уплотняющих поверхностях двери не накапливались остатки пищи или моющего средства.
- Жир и остатки продуктов в приборе могут привести к возгоранию и искрению при использовании функции микроволновой обработки.
- Протрите прибор мягкой влажной тканью. Используйте только нейтральные моющие средства. Не используйте абразивные средства, абразивные губки, растворители или металлические предметы.
- В случае использования спрея для очистки духового шкафа следуйте инструкции по безопасности на его упаковке.

2.5 Сервис

- Для ремонта прибора обратитесь в авторизованный сервисный центр. Используйте только оригинальные запасные части.
- О лампах внутри прибора и лампах, продаваемых отдельно в качестве запасных частей: данные лампы рассчитаны на работу в бытовых приборах в исключительно сложных температурных, вибрационных и влажностных условиях или предназначены для передачи информации о рабочем состоянии прибора. Они не предназначены для использования в других приборах и не подходят для освещения бытовых помещений.

2.6 Утилизация

ВНИМАНИЕ!

Существует опасность получения травм или удушья.

- Отключите прибор от сети электропитания.
- Обрежьте кабель электропитания как можно ближе к прибору и утилизируйте его.

3. УСТАНОВКА

⚠ ВНИМАНИЕ!

См. главы, содержащие Сведения по технике безопасности.

3.1 Общая информация

⚠ ПРЕДУПРЕЖДЕНИЕ

Не подключайте прибор через переходники или удлинители. Это может привести к перегрузке и риску возгорания.

⚠ ПРЕДУПРЕЖДЕНИЕ

Минимальная высота установки составляет 85 см.

- Микроволновая печь является встраиваемым прибором. Прибор необходимо разместить на прочной и ровной поверхности.
- Кухонный шкаф, в который устанавливается микроволновая печь, должен быть без задней стенки.
- Не размещайте прибор рядом с источниками пара, горячего воздуха или брызг воды.
- Установка микроволновой печи рядом с телевизором или радиоприемником может привести к помехам в принимаемом сигнале.
- При транспортировке микроволновой печи в холодную погоду не включайте ее сразу после установки. Дайте прибору постоять и нагреться до комнатной температуры.

3.2 Подключение к электросети

Данный прибор поставляется с кабелем питания и сетевой вилкой.

Кабель имеет провод заземления и оснащен заземляющей вилкой. Вилка должна быть подключена к правильно установленной и заземленной розетке. В случае короткого замыкания заземление снижает риск поражения электрическим током.

3.3 Установка микроволновой печи

1. Проверьте, отвечают ли размеры мебели требованиям, указанным в инструкции по установке.

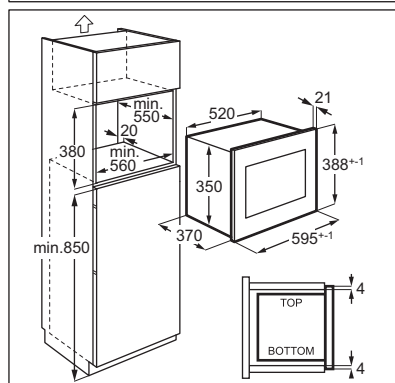
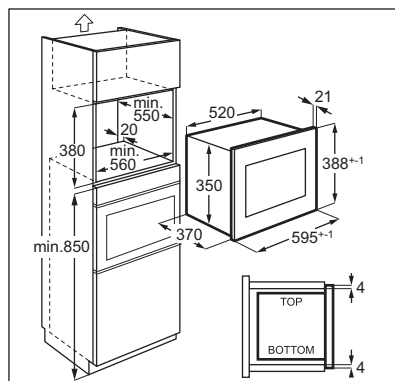

2. Положите шаблон на дно мебели и убедитесь, что он подходит. Если да, отметьте места для саморезов. Уберите шаблон и закрепите скобу саморезами (А) в отмеченных местах.

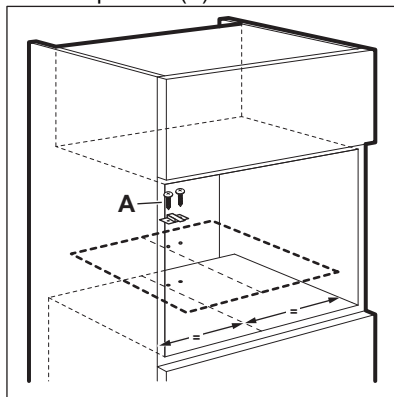

3. Установите микроволновую печь. Если кронштейн закреплен, установите прибор и убедитесь, что кронштейн защелкнулся на его задней панели.

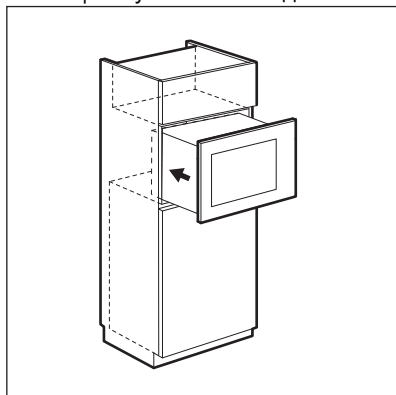

4. Откройте дверцу и закрепите прибор внутри мебели при помощи самореза (В).

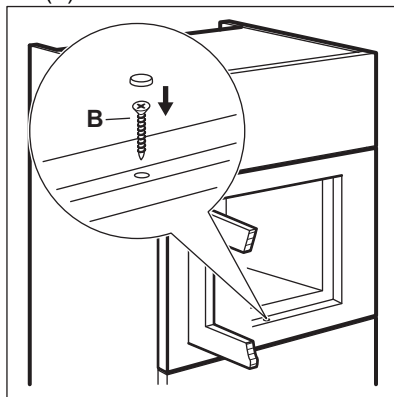

4. ОПИСАНИЕ ПРИБОРА

4.1 Общий обзор

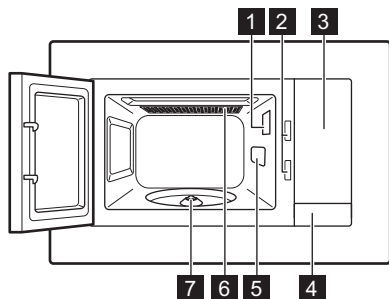

- 1 Лампа освещения
- 2 Система защитной блокировки
- 3 Панель управления
- 4 Устройство открывания двери
- 5 Крышка отверстия волновода
- 6 Гриль
- 7 Вал вращающегося поддона

① Данное Изделие соответствует требованиям европейского стандарта EN55011. В соответствии с этим стандартом данное изделие классифицируется как оборудование класса В группы 2. Группа 2 означает, что оборудование целенаправленно генерирует радиочастотную энергию в виде электромагнитного излучения для тепловой обработки пищевых продуктов. Класс В означает, что оборудование подходит для использования в жилых помещениях.

4.2 Панель управления

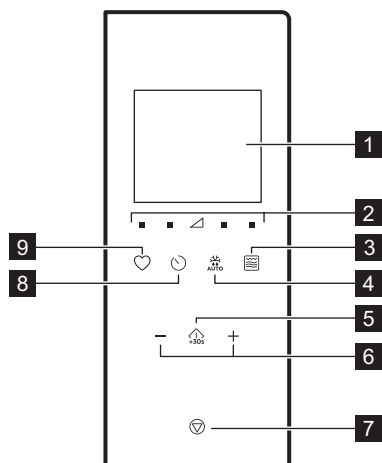

Символ	Функция	Описание
1	—	Дисплей Отображение настроек и текущего времени.
2	■ ▲	Кнопки настройки Позволяют устанавливать уровень мощности обработки микроволнами
3	☞	Кнопка функции гриля Для выбора режима микроволновой обработки/комбинированного приготовления/гриля.
4	❄️ АУТО	Размораживание Для выбора режима размораживания по весу.
5	⏏️ +30s	Пуск/ +30 сек Для включения прибора или увеличения времени приготовления на 30 секунд при полной мощности.

Символ	Функция	Описание
6	—, +	Кнопки настройки Для установки времени, массы, температуры или выбора функции «Автоматические программы».
7	⏏️	Стоп/ Сброс Для выключения прибора или удаления настроек процесса приготовления.
8	🕒	Часы Для установки текущего времени/напоминания.
9	❤️	Любимая программа Для быстрого выбора автоматической функции.

4.3 Аксессуары

Комплект с вращающимся поддоном

❗ Обязательно используйте для приготовления продуктов в режиме микроволновой печи комплект с вращающимся поддоном.

Стекланный поддон и подставка для вращающегося поддона.

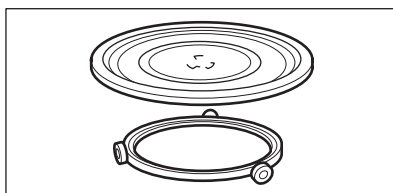

Решетка для гриля

- Низкая решетка для гриля

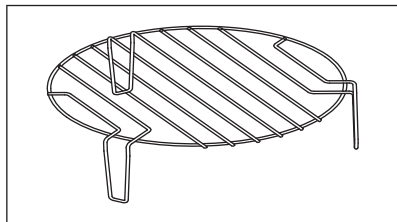

Используется для: приготовления на гриле с низкой интенсивностью, конвекционного приготовления

5. ПЕРЕД ПЕРВЫМ ИСПОЛЬЗОВАНИЕМ

⚠ ВНИМАНИЕ!

См. главы, содержащие Сведения по технике безопасности.

5.1 Удаление защитной пленки

Перед первым использованием снимите защитную пленку с рамки.

5.2 Первоначальная очистка

⚠ ВНИМАНИЕ!



См. Главу «Уход и очистка».

- Выньте из микроволновой печи все аксессуары.
- Тщательно очистите камеру духового шкафа влажной мягкой тряпкой.

5.3 Предварительный разогрев

⚠ ВНИМАНИЕ!

Перед первым использованием прибор следует предварительно разогреть.

1. Нажмите  несколько раз, чтобы установить режим гриля .
2. Дайте прибору поработать в режиме в течение 30 мин для удаления запаха, связанного с производственным процессом.
3. Откройте дверцу и дайте прибору остыть.
4. Очистите камеру прибора влажной мягкой тканью и тщательно высушите.

В начале использования из прибора могут выделяться неприятные запахи и дым. Это нормально и не указывает на неисправность. Необходимо обеспечить достаточную циркуляцию воздуха в помещении.

6. ЕЖЕДНЕВНОЕ ИСПОЛЬЗОВАНИЕ

⚠ ВНИМАНИЕ!

См. главы, содержащие Сведения по технике безопасности.

6.1 Общая информация по эксплуатации прибора

- После выключения прибора оставьте в нем продукты на несколько минут.
- Прежде чем приступить к приготовлению, освободите продукты от алюминиевой фольги, металлических контейнеров и т. д.

Приготовление

- Во время приготовления накрывайте продукты материалами, пригодными для использования в микроволновой печи. Готовьте продукты, не накрывая их крышкой, только если вы хотите получить хрустящую корочку.
- Не перегревайте блюда, выбирая слишком высокую мощность или слишком длительное время приготовления. Продукты могут потерять влагу или сгореть, что может стать причиной пожара.
- Не используйте прибор для приготовления в скорлупе яиц или

- моллюсков/улиток, потому что они могут взрываться. Прежде чем приступить к приготовлению яичницы, проткните желтки.
- Продукты с кожей или кожурой, такие как картофель, помидоры или сосиски, перед приготовлением следует проткнуть вилкой в нескольких местах, чтобы они не взорвались.
 - Для охлажденных или замороженных продуктов установите более длительное время приготовления.
 - Блюда с подливой необходимо время от времени помешивать.
 - Овощи с твердой структурой, например морковь, горох или цветную капусту, необходимо готовить в воде.
 - По прошествии половины времени приготовления переворачивайте крупные куски продуктов.
 - При возможности нарежьте овощи на равные кусочки.
 - Используйте плоские, широкие блюда.
 - Не используйте кухонную посуду из фарфора, фаянса и глины, в которой есть небольшие отверстия без глазури (например, на ручках). В эти отверстия может попасть влага, что в свою очередь может привести к растрескиванию посуды при нагреве.
 - Наличие стеклянного поддона обязательно для работы микроволновой печи. На него следует класть продукты или жидкости.

Размораживание мяса, птицы, рыбы

- Положите замороженный неразвернутый продукт на небольшую перевернутую тарелку, положенную в какой-либо контейнер, чтобы

Подходящая посуда и материалы

Посуда/материал	Микроволны			
	Размораживание	Напряжение	Приготовление	Гриль
Огнеупорное стекло и фарфор без металлических примесей, например Ругех, жаростойкое стекло	✓	✓	✓	✓
Нежаростойкое стекло и изделия из фарфора ¹⁾	✓	х	х	х
Стекло и vitroкерамика из огнестойкого/морозостойкого материала, например Arcoflam, решетка для гриля	✓	✓	✓	✓
Керамика ²⁾ , фаянс ²⁾	✓	✓	✓	х

образующаяся при размораживании жидкость стекала в контейнер.

- По истечении половины времени размораживания переверните продукты. По возможности разделяйте куски и отбирайте те из них, которые уже начали размораживаться.

Размораживание сливочного масла, кусков кекса, креветок

- Не размораживайте продукты в микроволновке полностью, дайте им разморозиться при комнатной температуре. Это сделает процесс размораживания более равномерным. Перед размораживанием удалите всю металлическую или алюминиевую упаковку.

Размораживание фруктов, овощей

- Если требуется сохранить овощи и фрукты неприготовленными, не размораживайте их в приборе полностью. Дайте им оттаять при комнатной температуре.
- Для приготовления овощей и фруктов без предварительного размораживания сначала задайте более высокую мощность микроволновой обработки.

Готовые блюда

- Готовить готовые блюда в приборе можно только в подходящей для микроволновки упаковке.
- Обязательно следуйте указанным на упаковке инструкциям производителя (например, снимите металлическую крышку и проткните пластиковую пленку).

Посуда/материал	Микроволны			Гриль
	Размораживание	Напряжение	Приготовление	
Пластмасса, выдерживающая температуру до 200 °С ³⁾	✓	✓	✓	х
Картон, бумага	✓	х	х	х
Пищевая пленка	✓	х	х	х
Пленка для жарки, пригодная для использования в микроволновой печи ³⁾	✓	✓	✓	х
Металлическая посуда для жарки, например эмалированная, чугунная	х	х	х	✓
Формы для выпечки, черные лакированные или с силиконовым покрытием ³⁾	х	х	х	✓
Эмалированный противень	х	х	х	✓
Посуда для хрустящей корочки, например сковородка или тарелка	х	✓	✓	х
Готовые блюда в упаковке ³⁾	✓	✓	✓	✓

1) Без декоративного покрытия из серебра, золота, платины или других металлов

2) Без элементов из кварца или металла, а также без металлосодержащей глазури





3) Обязательно соблюдайте указания производителя относительно максимальных температур.

✓ – подходит
 X – не подходит

6.2 Включение и выключение микроволновой печи



ПРЕДУПРЕЖДЕНИЕ

Не включайте микроволновую печь, если в ней нет продуктов.

1. Нажмите  или , чтобы задать уровень мощности. Для выбора подходящего уровня см. таблицу ниже.
2. Нажмите  или , чтобы задать время приготовления.
3. Нажмите  для подтверждения выбора и включения микроволновой печи.

Для отмены установки времени нажмите .

Выключение микроволновой печи:

- дождитесь, пока микроволновая печь не выключится автоматически по истечении заданного времени; На дисплее отображается «0:00».
- откройте дверцу. Работа микроволновой печи будет автоматически завершена. Закройте дверцу и нажмите , чтобы продолжить процесс приготовления. Используйте эту опцию для проверки готовности блюда.
- Нажмите .

 Когда микроволновая печь выключится автоматически, раздастся звуковой сигнал.

6.3 Таблицы уровней мощности

Микроволны

Мощность микроволн	Низкий	Сред. низкий	Сред.	Сред. высокий	Высокий
Дисплей	■ 100 Watt	■ 300 Watt	△ 500 Watt	■ 700 Watt	■ 900 Watt

Гриль и комбинированное приготовление

Нажмите	Дисплей	Уровень мощности
1 раз		Гриль 100%
2 раза		Микроволны 36% Гриль 64%
3 раза		Микроволны 55% Гриль 45%
4 раза	900 WATT	Микроволны 100%

6.4 Быстрый пуск

ⓘ Максимальное время приготовления составляет 95 минут.

Для быстрого включения микроволновой печи можно выполнить следующие действия.

- Для включения микроволновой печи на 30 секунд на полную мощность нажмите . Время приготовления увеличивается на 30 секунд при каждом нажатии кнопки.
- Нажмите один раз. Задайте время приготовления с помощью кнопок настройки. Нажмите для включения микроволновой печи на полную мощность.

6.5 Гриль и комбинированное приготовление

См. таблицы уровней мощности.

- Многократным нажатием выберите режим приготовления на гриле или комбинированное приготовление.

- С помощью кнопок настройки установите текущее время.
- Нажмите для подтверждения выбора и включения микроволновой печи.

ⓘ По истечении половины времени приготовления раздастся звуковой сигнал. Можно перевернуть блюдо.

6.6 Размораживание

- Нажмите нужное количество раз для выбора вида блюда.

Символ	Функция
	Размораживание хлеба
	Размораживание мяса
	Размораживание рыбы
	Размораживание овощей

- Нажмите и , чтобы задать вес продуктов. Время задается автоматически.
- Нажмите для подтверждения выбора и включения микроволновой печи.

6.7 Многоэтапное приготовление

Вы можете настроить устройство на последовательное выполнение функций. Приготовление можно выполнять в три этапа, и если одним из этапов является размораживание, его необходимо устанавливать первым.

Пример: Размораживание и микроволны:

- Нажмите и выберите продукт.

- Нажмите **+** или **-**, чтобы указать массу.
- Нажмите **▲** или **■**, чтобы установить уровень мощности.
- Нажмите **+** или **-**, чтобы указать время приготовления.

Для того чтобы установить третий этап, повторите шаги 3 и 4.

- Нажмите **↗** для подтверждения.

На дисплее отобразится обратный отсчет времени. Когда прибор подаст звуковой сигнал во время работы в режиме размораживания, переверните или перераспределите продукты.

6.8 Любимая программа

В памяти прибора можно сохранить три избранные настройки.

Используйте данную функцию для сохранения часто используемых настроек микроволновой печи.

- Выберите режим и параметры, которые требуется сохранить.

Перейдите к процедуре сохранения выбранного режима.

- Нажмите **♡** и удерживайте его в течение 2 секунд. Прозвучит звуковой сигнал.
- Нажмите **↗** для подтверждения и сохранения.

Любимые программы можно изменить. Нажмите **↗** и измените функцию или параметры, используя эту же процедуру.

Использование любимой программы

- В режиме ожидания несколько раз нажмите **♡**, чтобы выбрать настройку 1, 2 или 3.
- Нажмите **↗** для включения микроволн.

Меню «Любимая программа»

Блюдо	Масса	Дисплей
Размягчение сливочного масла	50 г	50 г
	100 г	100 г
	150 г	150 г
	200 г	200 г
	250 г	250 г
Растапливание шоколада	100 г	100 г
	150 г	150 г
	200 г	200 г
Шоколадный торт	1 чашка	1
	2 чашки	2
	3 чашки	3
	4 чашки	4

7. ИСПОЛЬЗОВАНИЕ АКСЕССУАРОВ

⚠ ВНИМАНИЕ!

См. главы, содержащие Сведения по технике безопасности.

7.1 Установка комплекта с вращающимся поддоном

⚠ ПРЕДУПРЕЖДЕНИЕ

Не готовьте продукты без вращающегося поддона. Используйте только вращающийся поддон, входящий в комплект поставки микроволновой печи.

i Ни в коем случае не готовьте продукты непосредственно на стеклянном поддоне.

- Установите роликовую направляющую вокруг вала вращающегося поддона.
- Поместите стеклянный поддон на роликовую направляющую.

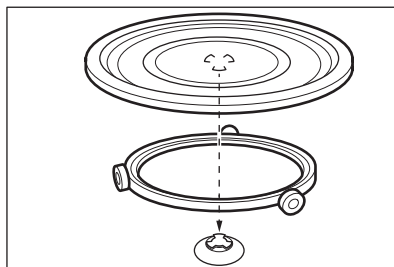

7.2 Установка подставки для гриля

⚠ ПРЕДУПРЕЖДЕНИЕ



Подставка для гриля не подходит для использования в режиме микроволновой обработки. Существует риск повреждения прибора. Используйте подставку для гриля только в режиме приготовления на гриле.

Установите подставку для гриля на вращающийся поддон.

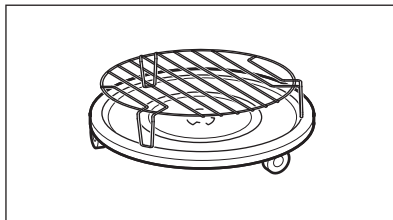

8. ДОПОЛНИТЕЛЬНЫЕ ФУНКЦИИ

8.1 Защита от детей

Функция «Защита от детей» предотвращает случайное включение микроволновой печи.

Нажмите и удерживайте  в течение 3 секунд.

Раздастся звуковой сигнал.

При включенной функции «Защита от детей» на дисплее отображается .

Чтобы выключить функцию «Защита от детей» нажмите и удерживайте  в течение 3 секунд.

Раздастся звуковой сигнал.

8.2 Кухонный таймер

Максимально допустимое количество минут — 95.

i Если функция «Кухонный таймер» включена, выбрать другую программу невозможно.

1. Нажмите .
2. С помощью кнопок настройки установите текущее время.



Через 2 секунды таймер автоматически начнет обратный отсчет.



Открытие дверцы или перевод прибора в режим паузы приводит к остановке таймера. В случае продолжения процесса приготовления для таймера будет установлено заданное ранее значение.

По истечении установленного времени раздастся звуковой сигнал.

8.3 Установка текущего времени



i Время можно установить в 12-часовом или 24-часовом формате.

1. Нажмите и удерживайте  до тех пор, пока не отобразится формат 12Н или 24Н.
2. С помощью кнопок настройки задайте часы.
3. Нажмите  для подтверждения.
4. С помощью кнопок настройки задайте минуты.
5. Нажмите  для подтверждения.

i Если вы не хотите, чтобы на дисплее отображалось текущее время, нажимайте на , пока на дисплее не отобразится «ВЫКЛ.», а затем нажмите  для подтверждения. Дисплей показывает 00:00 и автоматически выключится через 5 мин.

8.4 Отключение звука сенсорной кнопки

Эта функция позволяет отключить звук сенсорной кнопки.

1. Откройте дверцу.
2. Нажмите и удерживайте  и одновременно нажмите . Отображается OFF.
3. Закройте дверцу.

Чтобы включить звук, повторите описанные выше действия. Отображается ON.

9. УКАЗАНИЯ И РЕКОМЕНДАЦИИ

ВНИМАНИЕ!

См. главы, содержащие Сведения по технике безопасности.

9.1 Советы по приготовлению в микроволновой печи

Проблема	Способ устранения
Невозможно найти сведения о количестве приготовляемой еды.	Найдите похожее блюдо. Увеличьте или уменьшите время приготовления, следуя правилу: <ul style="list-style-type: none">• вдвое большее количество – почти вдвое больше времени;• половина от указанного количества готовится вдвое быстрее.
Продукты слишком сухие.	Задайте более короткое время приготовления или уменьшите мощность микроволновки.
По истечении установленного времени продукты не размораживаются, не нагреваются или не готовы.	Увеличьте время приготовления или мощность. Обратите внимание на, что большие по размеру блюда требуют более длительного времени приготовления.
По истечении времени приготовления продукты перегреваются снаружи, но все еще не готовы внутри.	В следующий раз уменьшите мощность и увеличьте время. Перемешивайте жидкие продукты, например, супы.
Неудовлетворительные результаты приготовления риса.	Для получения оптимальных результатов приготовления риса используйте плоское, широкое блюдо.

9.2 Размораживание

Всегда размораживайте жаркое, положив его жирной стороной вниз.

Не размораживайте накрытое мясо, так как это может привести к приготовлению, а не к размораживанию.

Если требуется разморозить птицу целиком, всегда кладите грудкой вниз.

9.3 Приготовление

Всегда извлекайте охлажденные мясо и птицу из холодильника, как минимум, за 30 минут до начала их приготовления.

Дайте мясу, птице, рыбе и овощам немного постоять накрытыми после приготовления.

Полейте рыбу небольшим количеством растительного или растопленного сливочного масла.

Все овощи следует готовить на полной мощности СВЧ.

На каждые 250 г овощей добавляйте 30–45 мл холодной воды.

Перед приготовлением нарежьте свежие овощи на одинаковые кусочки. Все овощи готовить в контейнере под крышкой.

9.4 Разогрев

При разогреве готовых блюд в упаковке всегда следуйте инструкциям на упаковке.

9.5 Грилирование

При грилировании готовьте продукты плоской формы в центре подставки для гриля. По истечении половины времени приготовления переверните продукт и продолжите грилирование.

9.6 Комбинированное приготовление

Используйте режим комбинированного приготовления, чтобы сохранить определенные продукты хрустящими.

По истечении половины срока приготовления переверните продукты и продолжите приготовление.

Имеется 2 режима комбинированного приготовления. В каждом режиме функции ми-

кроволивой печи и гриля используются различные соотношения времени применения и уровня мощности.

10. УХОД И ОЧИСТКА

ВНИМАНИЕ!

См. главы, содержащие Сведения по технике безопасности.

10.1 Примечания и советы по очистке

- Протирайте переднюю часть прибора мягкой тканью, смоченной в теплой воде с добавлением мягкого моющего средства.
- Для очистки металлических поверхностей используйте обычное чистящее средство.
- Очищайте внутреннюю поверхность прибора после каждого использования для поддержания его в надлежащем состоянии. Регулярно удаляйте остатки пищи. Убедитесь в отсутствии избыточного пара/влаги.
- Для удаления стойких пятен используйте специальные чистящие средства.
- Регулярно очищайте все аксессуары, давая им высохнуть перед использованием. Используйте мягкую

тряпку, смоченную в теплой воде и мощное средство.

- Для того, чтобы размягчить трудноудаляемые остатки пищи, вскипятите стакан воды на полной мощности СВЧ в течение 2–3 минут.
- Для удаления запахов добавьте в стакан воды 2 чайные ложки лимонного сока и кипятите на полной мощности СВЧ в течение 5 минут.

10.2 Правила пользования: Aqua Clean

В данной процедуре очистки влажность используется для облегчения удаления остающихся в приборе загрязнений в виде жира и частиц пищи.

1. Поставьте стакан с 200 мл воды по центру стеклянного поддона.
2. Установите мощность на 900 Вт.
3. Дайте прибору поработать в течение 3 мин.
4. Подождите, пока прибор не остынет. Вытрите внутреннюю камеру насухо мягкой тряпкой.



11. ПОИСК И УСТРАНЕНИЕ НЕИСПРАВНОСТЕЙ

ВНИМАНИЕ!

См. главы, содержащие Сведения по технике безопасности.

11.1 Что делать, если...

Неисправность	Возможная причина	Способ устранения
Прибор не работает.	Прибор не подключен к электросети.	Подключите прибор к сети питания.
Прибор не работает.	Отсутствие электропитания.	Проверьте предохранитель или главный выключатель. Если предохранитель или выключатель продолжают размыкать цепь, обратитесь к квалифицированному электрику.
Прибор не работает.	Дверца не закрыта как следует.	Проверьте, не мешает ли что-либо закрыванию дверцы.

Неисправность	Возможная причина	Способ устранения
Лампа не работает.	Лампа освещения перегорела.	Требуется замена лампы.
На дисплее отображается  .	Включена функция «Защита от детей».	Отключите функцию «Защита от детей». Удерживайте  в течение 3 секунд.
В камере прибора видны искры.	Внутри находится металлическая посуда или посуда с металлическим бортиком.	Выньте блюдо из прибора.
В камере прибора видны искры.	Металлическая шпатель или алюминиевая фольга касается стенок внутренней камеры.	Позаботьтесь о том, чтобы шпатель или фольга не касались стенок внутренней камеры.
От вращающегося поддона доносятся скрежещущие звуки.	Под стеклянным поддоном имеется посторонний предмет или туда попала грязь.	Очистите область под стеклянным поддоном.
Прибор прекращает свою работу без определенной причины.	Возникла неисправность.	Если ситуация повторится, обратитесь в авторизованный сервисный центр.

11.2 Данные о техническом обслуживании

Если самостоятельно справиться с проблемой не удастся, обратитесь в магазин, в котором был приобретен прибор, или в авторизованный сервисный центр.

Данные для сервисных центров находятся на табличке с техническими данными. Табличка с техническими данными закреплена на приборе. Не удаляйте табличку с техническими данными с прибора.

Рекомендуем записать их здесь:

Название модели (MOD.)
Номер продукта (PNC)
Серийный номер (S.N.)

12. ЭНЕРГЕТИЧЕСКАЯ ЭФФЕКТИВНОСТЬ

12.1 Информация об изделии в отношении потребляемой мощности и максимального времени, необходимого для перехода в соответствующий энергосберегающий режим

Потребляемая мощность в режиме ожидания с включенным дисплеем	0,8 Вт
---	-----------

Потребляемая мощность в режиме ожидания с выключенным дисплеем	0,5 Вт
--	-----------

Максимальное время, необходимое для автоматического перехода оборудования в соответствующий режим пониженного энергопотребления	20 мин
---	-----------

13. ОХРАНА ОКРУЖАЮЩЕЙ СРЕДЫ

Материалы с символом  следует сдавать на переработку. Поместите элементы упаковки в соответствующие контейнеры для сбора вторичного сырья. Сдавая электрические и электронные приборы на пе-

реработку, вы вносите свой вклад в защиту окружающей среды и здоровья человека. Не утилизируйте приборы, помеченные символом  с бытовыми отходами. Прибор следует доставить в место раздельно-

го накопления и сбора отходов потребления или в пункт сбора использованной бы-

товой техники для последующей утилизации.

1. БЕЗБЕДНОСНЕ ИНФОРМАЦИЈЕ.....	292	8. ДОДАТНЕ ФУНКЦИЈЕ.....	304
2. БЕЗБЕДНОСНА УПУТСТВА.....	295	9. НАПОМЕНЕ И САВЕТИ.....	305
3. МОНТАЖА.....	296	10. НЕГА И ЧИШЋЕЊЕ.....	306
4. ОПИС ПРОИЗВОДА.....	298	11. РЕШАВАЊЕ ПРОБЛЕМА.....	306
5. ПРЕ ПРВЕ УПОТРЕБЕ.....	299	12. ENERGETSKA EFIKASNOST.....	307
6. СВАКОДНЕВНА УПОТРЕБА.....	300	13. ЕКОЛОШКА ПИТАЊА.....	307
7. КОРИШЋЕЊЕ ПРИБОРА.....	303		

1. ⚠ БЕЗБЕДНОСНЕ ИНФОРМАЦИЈЕ

Пре инсталације и коришћења уређаја, пажљиво прочитајте приложено упутство. Произвођач није одговоран за било какве повреде или штету које су резултат неисправне инсталације или употребе. Чувајте упутство за употребу на безбедном и приступачном месту за будуће коришћење.

1.1 Безбедност деце и осетљивих особа

⚠ УПОЗОРЕЊЕ!

Постоји ризик од гушења, повреда или трајног инвалидитета.

- Овај уређај могу да користе деца старија од 8 година и особе са смањеним физичким, чулним или менталним способностима, као особе којима недостају искуство и зна-

ње, уколико им се обезбеди надзор или им се дају упутства у вези са употребом уређаја на безбедан начин и уколико схватају могуће опасности. Децу млађа од 8 година, као и особе са веома тешким и сложеним инвалидитетом, треба држати даље од уређаја, осим ако су под сталним надзором.

- Децу треба контролисати како се не би играла са уређајем.
- Држите сву амбалажу даље од деце и одложите је на одговарајући начин.
- УПОЗОРЕЊЕ: Уређај и његови доступни делови могу бити врели током коришћења. Држите децу и кућне љубимце даље од уређаја када уређај ради и када се хлади.

- Ако овај апарат има уређај за безбедност деце, треба га активирати.
- Деца не смеју да обављају чишћење и корисничко одржавање уређаја без надзора.

1.2 Опште мере безбедности

- Овај уређај је намењен само за кување.
- Овај уређај је намењен за употребу у једном домаћинству у затвореним просторима.
- Уређај се може користити у канцеларијама, хотелским собама, пансионима, сеоским туристичким домаћинствима и сличним објектима за смештај где употреба не превазилази (просечан) ниво потрошње по домаћинству.
- УПОЗОРЕЊЕ: Уређај и његови доступни делови могу бити врели током коришћења. Треба бити пажљив како би се избегло додиривање грејних елемената.
- УПОЗОРЕЊЕ: Само компетентне особе могу да врше оправку или сервисирање које обухвата скидање поклопца који

пружа заштиту од излагања микроталасној енергији.

- УПОЗОРЕЊЕ: Уколико су врата или заптивке врата оштећени, уређај се не сме укључивати све док га не поправи компетентна особа.
- УПОЗОРЕЊЕ: Немојте загревати течности и друге намирнице у херметички затвореним посудама. Оне могу да експлодирају.
- Уколико је кабл за напајање оштећен, њега мора да замени произвођач, одговарајући овлашћени сервисни центар или лица сличне квалификације, како би се избегла електрична опасност.
- Пре било каквог поступка одржавања уређаја, искључите га и извадите утикач кабла за напајање из зидне утичнице.
- Када вадите прибор или посуђе из рерне или их стављате у рерну, увек носите заштитне рукавице.
- Уређајем немојте управљати помоћу спољашњег тајмера или засебног система даљинског управљања.

- Није дозвољено коришћење металних посуда за храну и пића током кувања у микроталасној рерни.
- Употребљавајте само посуде које су погодне за употребу у микроталасним рернама.
- Приликом загревања хране у пластичним или папирним посудама, пазите на уређај због могућности да дође до паљења.
- Уређај је намењен за подгревање хране и напитака. Сушење хране или одеће и загревање грејних јастучића, папуча, сунђера, влажних крпа и слично, може проузроковати повреду, паљење или пожар.
- Уколико се уређај дими, ручно прекините програм или искључите уређај из струје и оставите врата затворена како би се пламен угасио.
- Загревање напитака у микроталасној рерни може проузроковати еруптивно кључање. Стога се мора пазити приликом руковања посудом.
- Садржај флашица и посуда са храном за бебе треба промешати и протрести, а температуру треба проверити пре конзумирања, како би се избегле опекотине.
- Јаја у љусци и цела тврдо кувана јаја не треба загревати у уређају, јер могу да експлодирају чак и након загревања у микроталасној рерни.
- Уколико се уређај не одржава чистим, то може довести до површинских оштећења која би могла неповољно утицати на рок трајања уређаја и евентуално довести до опасности.
- Температура изложених површина може да буде висока док апарат ради.
- Немојте да активирате уређај ако је празан. Унутрашњи метални делови могу створити електричне варнице.
- Уређај треба редовно чистити и из њега уклањати остатке хране.
- Немојте користити парочистач за чишћење уређаја.
- Немојте користити груба абразивна средства за чишћење или оштре металне сунђере за чишћење стаклених врата јер они могу изгребати повр-

шину због чега може доћи до распрскавања стакла.

- Апарат мора да се користи с отвореним украс-

ним вратима (ако постоје).

2. БЕЗБЕДНОСНА УПУТСТВА

2.1 Монтажа

⚠ УПОЗОРЕЊЕ!

Само квалификована особа може да инсталира овај уређај.

- Уклоните комплетну амбалажу.
- Немојте да инсталирате или користите оштећен уређај.
- Придржавајте се упутстава за монтирање које сте добили уз уређај.
- Увек водите рачуна приликом мерења уређаја зато што је тежак. Увек користите заштитне рукавице и затворену обућу.
- Не вуците уређај за ручицу.
- Неопходно је придржавати се минималног растојања од других уређаја и кухињских елемената.
- Инсталирајте уређај на сигурно и прикладно место које испуњава захтеве за инсталацију.
- Стране уређаја морају бити поред уређаја или јединица исте висине.

2.2 Прикључивање струје

⚠ УПОЗОРЕЊЕ!

Ризик од пожара и струјног удара.

- Сва прикључивања струје треба да обави квалификован електричар.
- Уређај мора да буде уземљен.
- Уверите се да су параметри на плочици са техничким карактеристикама компатибилни са одговарајућим параметрима електричне мреже за напајање.
- Уколико је уређај прикључен преко продужног кабла, проверите да ли је кабл уземљен.
- Проверите да нисте оштетили главно напајање и кабл за напајање. Обратите се сервису или електричару да бисте заменили оштећени кабл за напајање.

- Не вуците кабл за напајање како бисте искључили уређај. Кабл искључите тако што ћете извући утикач из утчице.

2.3 Употреба

⚠ УПОЗОРЕЊЕ!

Постоји ризик од повређивања, опекотина и струјног удара или експлозије.

- Немојте да мењате спецификацију овог уређаја.
- Не остављајте уређај без надзора током рада.
- Немојте излагати отворена врата великом оптерећењу.
- Поведите рачуна да отвори за вентилацију нису запушени.
- Уређај немојте користити као радну површину, а његову унутрашњост немојте користити за складиштење.

2.4 Одржавање и чишћење

⚠ УПОЗОРЕЊЕ!

Постоји ризик од повреде, пожара или оштећења уређаја.

- Пре одржавања искључите уређај и извуците струјни утикач из зидне утичице.
- Редовно чистите уређај да бисте спречили пропадање површинског материјала.
- Немојте дозволити да дође до исипања хране или таложења остатака од средстава за чишћење код области врата уређаја.
- Стоаци масноће и хране у уређају могу изазвати пожар и електрично варничење када ради функција микроталаса.
- Уређај очистите влажном меком крпом. Користите искључиво неутралне детерџенте. Немојте користити абразивне производе, абразивне

јастучиће за чишћење, раствараче или металне предмете.

- Уколико користите спреј за пећницу, придржавајте се безбедносних упутстава на амбалажи.

2.5 Сервисирање

- Ради оправке уређаја обратите се овлашћеном сервисном центру. Користите само оригиналне резервне делове.
- Када се ради о сијалицама унутар производа и резервних делова, сијалице које се продају засебно: Ове сијалице су намењене да издрже екстремне физичке услове у кућним апаратима, као што су температура,

вибрације, влага, или су намењене да сигнализирају информације о радном стању уређаја. Нису предвиђене за употребу у другим уређајима и нису погодне за осветљавање просторија у домаћинству.

2.6 Одлагање

УПОЗОРЕЊЕ!

Опасност од повређивања или гушења.

- Искључите уређај из струје.
- Исеците мрежни електрични кабл на месту које је близу уређаја и одложите га.

3. МОНТАЖА

УПОЗОРЕЊЕ!

Погледајте поглавља о безбедности.

3.1 Опште информације

ОПРЕЗ

Немојте прикључивати уређај на адаптере и продужне каблове. То може да доведе до преоптерећења и ризика од пожара.

ОПРЕЗ

Минимална висина монтаже износи 85 см.

- Микроталасна рерна је искључиво намењена уградњи. Мора се поставити на стабилну и равну површину.
- Ормарић не сме да има задњу страницу на оном делу где је смештена микроталасна рерна.
- Поставите микроталасу рерну далеко од паре, врелог ваздуха и прскања воде.
- Ако је микроталасна рерна преблизу радио или ТВ пријемника, може проузроковати сметње у пријему сигнала.
- Ако микроталасну рерну транспортујете по хладном времену, немојте је активирати одмах након уградње. Нека одстоји на собној температури и упије топлоту.

3.2 Електрична инсталација

Уређај се испоручује са струјним каблом и струјним утикачем.

Кабл садржи проводник уземљења и клин уземљења. Утикач мора да се укључи у утичницу која је прописно уграђена и уземљена. У случају кратког споја, уземљење смањује ризик од струјног удара.

3.3 Постављање микроталасне рерне

1. Проверите да ли димензије намештаја задовољавају захтеве у погледу удаљености уређаја приликом монтирања.

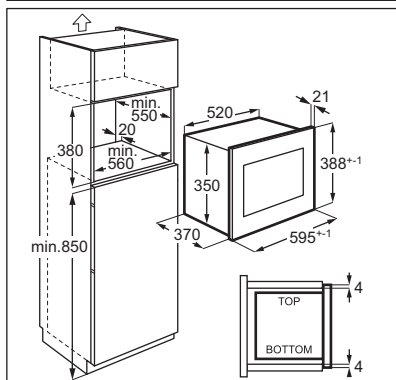
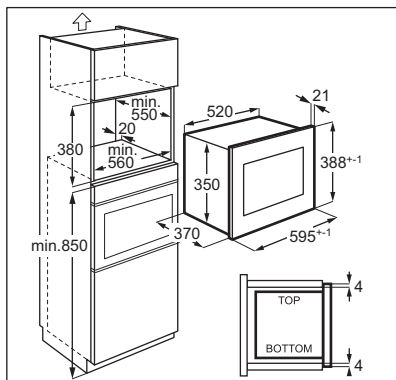

2. Ставите шаблон на дно ормарића и проверите да ли се uklapa. Ако је све у оквиру дозвољених мера, обележите места где ћете ставити шrafoве. Склоните шаблон и помоћу шrafoва (A) причврстите држач на означеном месту.

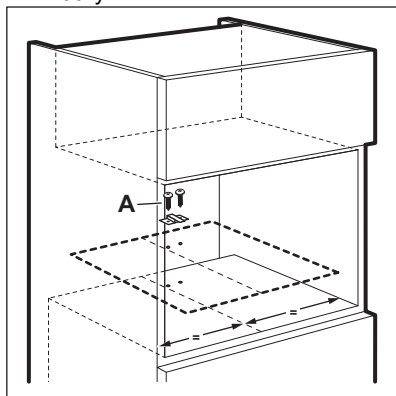

3. Постављање микроталасне рерне. Ако сте фиксирали носач, проверите да ли добро приања на задњи део уређаја.

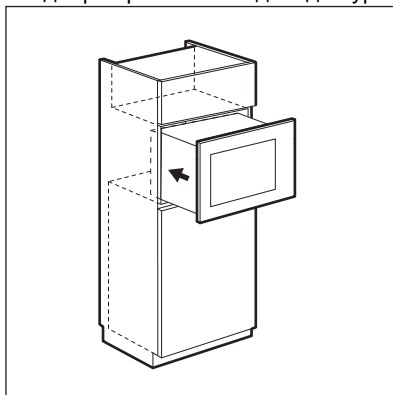

4. Отворите врата и помоћу шrafoва (B) причврстите микроталасну рерну за ормарић.

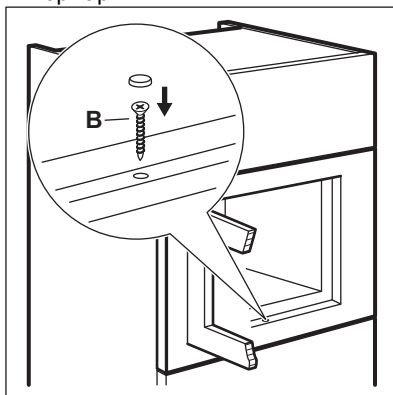

4. ОПИС ПРОИЗВОДА

4.1 Општи приказ

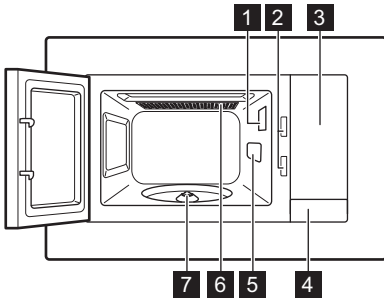

❗ Овај производ испуњава захтеве европског стандарда EN55011. У складу са овим стандардом, овај производ је класификован као опрема групе 2 класе Б. Група 2 значи да опрема намерно генерише радио-фреквентну енергију у облику електромагнетног зрачења ради термичке обраде хране. Опрема класе Б значи да је опрема погодна за употребу у домаћинствима.

4.2 Командна табла

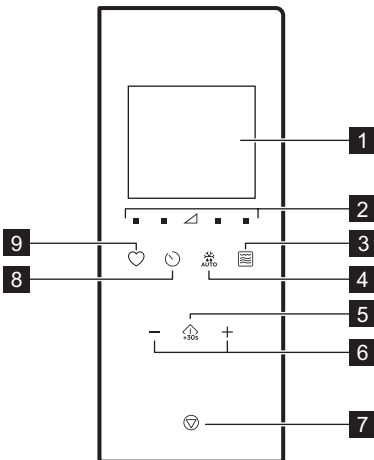

- 1 Лампица
- 2 Сигурносни систем за затварање врата
- 3 Командна табла
- 4 Отварач за врата
- 5 Поклопац на магнетрону
- 6 Гриловање
- 7 Осовина обртног постоља

Симбол	Функција	Опис
1	—	Дисплеј Приказује подешавања и тренутно време.
2	■ ▲	Тастери за подешавање снаге Омогућавају подешавање нивоа снаге микроталаса
3		Функцијски тастери за гриловање За подешавање функције микроталаса / комбинаваног кувања / грила.
4		Одмрзавање За одмрзавање хране према њеној тежини.
5		Почетак / +30 секунди За покретање уређаја или продужавање времена кувања за 30 секунди при максималној снази.
6	—, +	Тастери за подешавање За подешавање времена кувања, тежине, температуре или функције за аутоматско кување.

Симбол	Функција	Опис
7		Стоп / Обриши За деактивирање уређаја или брисање подешавања кувања.
8		Часовник Да бисте подесили сат/подсетник.
9		Омиљено За брзо бирање аутоматске функције.

4.3 Прибор

Склоп обртног постоља

i За припрему хране у микроталасној пећници увек користите склоп обртног постоља.

Стаклена подлога и носач ротирајуће платформе.

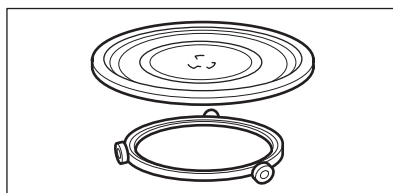

Решетка за гриловање

- Доња решетка за гриловање

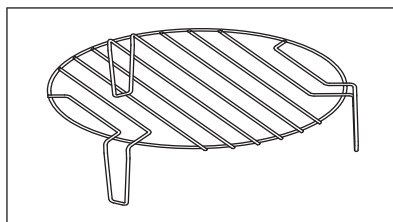

Користи се за: гриловање хране на ниској температури, конвекционо кување

5. ПРЕ ПРВЕ УПОТРЕБЕ

⚠ УПОЗОРЕЊЕ!

Погледајте поглавља о безбедности.

5.1 Уклањање заштитне фолије

Уклоните заштитну фолију са оквира пре коришћења уређаја.

5.2 Прво чишћење

⚠ УПОЗОРЕЊЕ!



Погледајте одељак „Нега и чишћење“.

- Уклоните сав прибор из микроталасне рерне.
- Пажљиво очистите унутрашњост пећнице влажном меком крпом.

5.3 Предгревање

⚠ УПОЗОРЕЊЕ!

Претходно загрејте уређај пре прве употребе.

1. Притисните  више пута да бисте подесили функцију роштиља .
2. Оставите уређај да ради укупно 30 мин како би се уклонили непријатни мириси из процеса производње.
3. Отвори врата и пустите да се охлади.
4. Очистите унутрашњост уређаја влажном меком крпом, а затим је пажљиво обришите сувом тканином.

Уређај може да испушта непријатан мирис и дим током првих неколико употреба. Ово је нормално и не значи да постоји квар. Побрините се да проток ваздуха у соби буде довољан.

6. СВАКОДНЕВНА УПОТРЕБА

⚠ УПОЗОРЕЊЕ!

Погледајте поглавља о безбедности.

6.1 Опште информације о коришћењу уређаја

- Након што искључите уређај, пустите да храна одстоји неколико минута.
- Пре припреме хране уклоните алуминијумску фолију амбалаже, металне посуде итд.

Кување

- По могућству, храну кувајте прекривену одговарајућим материјалом за микроталасну пећницу. Храну припремајте откривену само ако желите да буде хрскава.
- Немојте да прекувате јела тако што ћете изабрати подешавања снаге која су превише висока и предугачко време кувања. Храна може да се пресуши, прегори или изазове пожар.
- Уређај немојте користити за кување јаја или пужева у љусци, јер они могу да експлодирају. Када пржите јаја, прво пробушите жуманце.
- Пре печења, на неколико места пробушите виљушком кожицу или ољуштите намирнице као што су кромпир, парадајз, кобасице и сличне како не би експлодирале.
- За охлађену или смрзнуту храну подесите дуже време кувања.
- Јела са сосом треба да се промешају с времена на време.
- Поврће које има чврсту структуру, као на пример шаргарепа, грашак или карфиол, мора да се кува у води.
- Окрените веће комаде хране када прође половина времена печења.
- Ако је могуће, поврће исеците на комаде сличне величине.
- Користите равно, широко посуђе.
- Немојте користити посуђе направљено од порцелана, керамике или земљано посуђе са неглазираним дном или

малим отворима, нпр. на ручкама. Влага може доћи до ових отвора и проузроковати пуцање посуђа када се оно загреје.

- Стаклени тањир за кување је неопходан за функционисање микроталасне рерне. Ставите на њега храну или течности.

Одмрзавање меса, живине, рибе

- Распаковане смрзнуте намирнице ставите у дубок тањир или сличну посуду у којој ће се скупљати одмрзнута течност.
- Окрените храну када прође половина времена одмрзавања. По могућству је поделите, а затим уклоните делове који су почели да се одмрзавају.

Одмрзавање путера, порција колача, квार्к сира

- Немојте у потпуности да одмрзавате храну у уређају, већ је оставите да се одмрзне на собној температури. Ово даје уједначене резултате. Пре одмрзавања, уклоните сву металну или алуминијумску амбалажу.

Одмрзавање воћа, поврћа

- Ако воће и поврће треба да остане сирово, немојте их до краја отапати у уређају. Оставите да се одмрзну на собној температури.
- За кување воћа и поврћа без претходног одмрзавања користите већу јачину микроталаса.

Готова јела

- Готова јела можете припремати у уређају само уколико је њихова амбалажа прикладна за коришћење у микроталасним рернама.
- Морате се придржавати упутстава произвођача која су одштампана на паковању (нпр. уклоните металне поклопце и пробушите пластичну фолију).

Погодни материјали и посуђе за кување

Посуђе/материјал	Микроталасна пећница			Гриловање
	Одмрзавање	Загревање	Кување	
Ватростално стакло и порцелан без металних компоненти, нпр. Ругех, стакло отпорно на топлоту	✓	✓	✓	✓
Неватростално стакло и порцелан ¹⁾	✓	х	х	х
Стакло и стаклена керамика направљена од материјала који може да се користи у рерни/за одмрзавање (нпр. аркофлам), полица за грил	✓	✓	✓	✓
Керамика ²⁾ , земљано посуђе ²⁾	✓	✓	✓	х
Пластика отпорна на топлоту до 200°C ³⁾	✓	✓	✓	х
Картон, папир	✓	х	х	х
Причајајућа фолија	✓	х	х	х
Фолија за печење са затварањем које је безбедно за коришћење у микроталасној пећници ³⁾	✓	✓	✓	х
Посуђе за печење које је израђено од метала, нпр. емајла, ливеног гвожђа	х	х	х	✓
Плехови за печење обложени црним ланком или силиконом ³⁾	х	х	х	✓
Плех за печење	х	х	х	✓
Посуђе које служи да се храна у њима запече, нпр. тигањ за припрему хрскавих јела или подлога за печење хрскаве корице	х	✓	✓	х
Готова јела у амбалажи ³⁾	✓	✓	✓	✓

¹⁾ Без сребрне, златне, платинасте или металне пресвлаке/украса

²⁾ Без кварца или металних компоненти, или глазура које садрже метале

³⁾ Обавезно се придржавајте упутства произвођача у вези са максималним температурама.



✓ **погодно**



х **није погодно**



6.2 Укључивање и искључивање микроталасне пећнице

⚠ **ОПРЕЗ**

Немојте дозволити да микроталасна рерна ради уколико у њој нема намирница.

1. Притискајте  или  да бисте подесили ниво снаге. Да бисте изабрали одговарајући ниво, погледајте табелу испод.

2. Притисните  или  да бисте подесили време кувања.

3. Притисните  да бисте потврдили и активирали микроталасну рерну. Да бисте отказали подешавања притисните .

Да бисте деактивирали микроталасну рерну:

- сачекајте да се микроталасна рерна аутоматски деактивира када време истекне. На дисплеју се приказује 0:00.
- отворите врата. Микроталасна рерна се аутоматски зауставља. Затворите врата и притисните  да бисте наставили са





припремом хране. Користите ову опцију да бисте проверили храну.

- притисните .





 Када се микроталасна рерна аутоматски деактивира, чује се звучни сигнал.



6.3 Табеле подешавања снаге

Микроталасна пећница

Снага микроталаса	Нис	Средње ниска	Средња	Средње висока	Вис
Дисплеј	 100 Watt	 300 Watt	 500 Watt	 700 Watt	 900 Watt

Гриловање и комбиновано кување

Притисните	Дисплеј	Подешавање снаге
		
1 пут		Грил 100%
2 пута		Микроталаси 36% Гриловање 64%
3 пута		Микроталаси 55% Гриловање 45%
4 пута	900 WATT	Микроталаси 100%



1. Притисните  неколико пута да бисте подесили функцију Гриловање или Комбиновано кување.
2. Притисните тастере за подешавање да бисте подесили време.
3. Притисните  да бисте потврдили и активирали микроталасну рерну.

 Чућете звучни сигнал када истекне половина предвиђеног времена за кување. Можете окренути храну.

6.4 Брзи почетак

 Максимално време кувања је 95 минута.

Микроталасну рерну можете брзо да активирате на неки од следећих начина.

- Притисните  да бисте активирали микроталасну рерну на 30 секунди при пуној снази. Време кувања се повећава за 30 секунди сваки пут када поново притиснете дугме.
- Притисните једном . Притисните тастере за подешавање да бисте подесили време кувања. Притисните  да бисте активирали микроталасну рерну при пуној снази.



6.5 Гриловање и комбиновано кување

Погледајте табеле за подешавање снаге.

6.6 Одмрзавање

1. Притискајте  да бисте одабрали врсту намирнице.

Симбол	Функција
	Одлеђени хлеб
	Одлеђено месо
	Одлеђена риба
	Одмрзнуто поврће

2. Притисните  и  да бисте подесили тежину. Време се подешава аутоматски.
3. Притисните  да бисте потврдили и активирали микроталасну рерну.

6.7 Припрема јела уз неколико функција које се међусобно смењују

Можете подесити уређај да извршава функције и низу. Кување може да се уради у до три фазе, а ако је једна од њих

одмрзавање, она се мора подесити као прва фаза.

Пример: Одмрзавање и Микроталасна пећница:

1. Притисните  и изаберите храну.
2. Притисните  или  да бисте изабрали тежину.
3. Притисните  или  да подесите ниво снаге.
4. Притисните  или  да бисте подесили време кувања.

Да бисте подесили трећу фазу, поновите кораке 3 и 4.

5. Притисните  да потврдите.

Дисплеј одбројава време. Када чујете звучни сигнал током одмрзавања, окрените или прераспоредите храну.



6.8 Омиљено

Можете да сачувате ваша 3 омиљена подешавања.

Користите ову функцију да бисте меморисали подешавање које често користите на овој микроталасној рерни.



1. Подесите функцију и параметре које желите да сачувате.

Прочитајте упутство за коришћење функције коју желите да подесите.

2. Притисните  и држите 2 секунде. Звучни сигнал.
3. Притисните  да потврдите и сачувате.

Можете променити сачуване омиљене опције. Притисните  и промените функцију или параметре следећи горенаведене кораке.

Коришћење Омиљеног програма

1. У режиму приправности притискајте  да бисте изабрали подешавање 1, 2 или 3.
2. Притисните  да бисте активирали микроталасну пећницу.

Омиљени мени

Јело	Тежина	Дисплеј
Омекшавање путера	50 g	50 g
	100 g	100 g
	150 g	150 g
	200 g	200 g
Топљење чоколаде	100 g	100 g
	150 g	150 g
	200 g	200 g
Блато торта	1 шоља	1
	2 шоље	2
	3 шоље	3
	4 шоље	4

7. КОРИШЋЕЊЕ ПРИБОРА

УПОЗОРЕЊЕ!

Погледајте поглавља о безбедности.

7.1 Постављање склопа обртног постоља

ОПРЕЗ

Немојте кувати нити подгревати намирнице без склопа обртног постоља. Користите само оригинални склоп обртног постоља који сте добили уз микроталасну пећницу.

 Немојте никада кувати храну непосредно на стакленом тањиру за кување.

1. Ставите ваљкасту вођицу око осовине обртног постоља.
2. Ставите стаклени тањир за кување на ваљкасту вођицу.

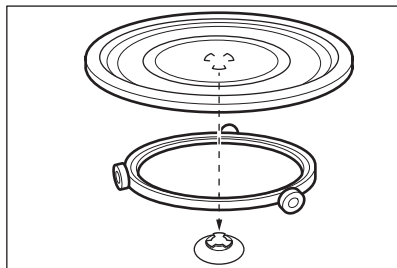

7.2 Убацавање решетке за гриловање

⚠ ОПРЕЗ



Решетка за гриловање се не може користити са функцијом микроталасне пећнице. Постоји ризик од оштећења уређаја. Решетку за гриловање користите само са функцијом „Гриловање“.

Ставите решетку за гриловање на ротирајућу платформу.

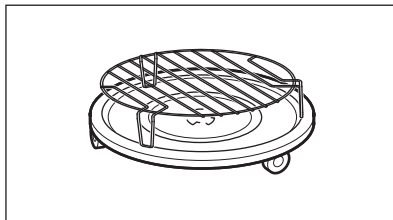

8. ДОДАТНЕ ФУНКЦИЈЕ

8.1 Блокада за безбедност деце

Функција блокаде за безбедност деце спречава случајно коришћење микроталасне рерне.

Притисните и задржите  током 3 секунде.

Огласиће се звучни сигнал.

Када је блокада за безбедност деце укључена, дисплеј приказује .

Да бисте деактивирали функцију за безбедност деце притисните и задржите  током 3 секунде.

Огласиће се звучни сигнал.

8.2 Кухињски тајмер

Можете да подесите максимално 95 минута.

 Када је активна функција Кухињски тајмер, није могуће подесити ниједан други програм.

1. Притисните .
2. Притисните тастере за подешавање да бисте подесили време.



Након 2 секунде тајмер аутоматски стартује.



Тајмер престаје да ради када отворите врата или паузирате уређај. Када наставите са кувањем, тајмер се враћа на раније подешено време.

Када подешено време истекне, оглашава се звучни сигнал.

8.3 Подешавање сата



 Време можете да подесите на 12-часовни или 24-часовни систем.

1. Притисните  док се на дисплеју не појави формат 12Н или 24Н.
2. Притисните тастере за подешавање и унесите број сати.
3. Притисните  да бисте потврдили.
4. Притисните тастере за подешавање и унесите број минута.
5. Притисните  да бисте потврдили.

❗ Ако не желите да сат буде видљив на дисплеју, притисните  док се на њему не појави ИСКЉУЧЕНО, а затим притисните  да бисте потврдили. На дисплеју је приказано 00:00 и он ће се аутоматски искључити за 5 мин .

8.4 Искључивање звука

Ова функција вам омогућава да искључите звук.

1. Отворите врата.
2. Притисните и држите  и притисните истовремено . Приказује се OFF.
3. Затворите врата.

Да бисте искључили звук, поновите поступак описан изнад. Приказује се ON.

9. НАПОМЕНЕ И САВЕТИ

⚠ УПОЗОРЕЊЕ!

Погледајте поглавља о безбедности.

9.1 Савети за кување у микроталасној рерни

Проблем	Решење
Не можете да пронађете податке о количини хране која се припрема.	Погледајте за сличну врсту хране. Продужите или скратите време кувања пратећи следеће инструкције: <ul style="list-style-type: none">• Двострука количина значи готово удвостручено време.• Половина количине значи половину времена.
Храна се превише осушила.	Подесите краће време кувања или изаберите слабију јачину микроталаса.
Храна је смрзнута, врела или печена након истеклог времена.	Подесите дуже време кувања или већу снагу микроталаса. Имајте на уму да обилнија јела захтевају дуже време кувања.
Када време кување истекне, храна је прегрејана споља али и даље није готова изнутра.	Следећи пут подесите мању снагу микроталаса и дуже време. На половини кувања промешајте течну храну, нпр. супу.
Лоши резултати кувања пиринча.	Ради добијања бољих резултата код припреме пиринча, користите равно, широко посуђе.

9.2 Одмрзавање

Печење увек одмрзавајте са масном страном окренутом надоле.

Немојте одмрзавати месо које је покривено, јер ће се тако месо пећи уместо да се одмрзава.

Живину у једном комаду увек одмрзавајте са грудима окренутим надоле.

9.3 Кување

Охлађено месо и живинско месо извадите из фрижидера најмање 30 минута пре кувања.

Месо, живинско месо, рибу и поврће оставите после кувања да се охлади покривено.

Рибу премажите са мало уља или истопљеног маслаца.

Све врсте поврћа треба кувати при пуној снази микроталаса.

Додајте 30 - 45 мл хладне воде на сваких 250 г поврћа.

Пре кувања исецајте свеже поврће на комаде једнаке величине. Сво поврће пеците у посуди са поклопцем.

9.4 Подгревање

Приликом подгревања запакованих готових јела увек се придржавајте упутстава одштампаних на паковању.

9.5 Гриловање

За гриловање пљоснате хране на средини решетке за гриловање.

Када истекне половина подешеног времена, окрените храну и наставите са гриловањем.

9.6 Комбиновано кување

Режим комбинованог кувања користите да бисте код одређених намирница задржали хрскавост.

На пола времена кувања окрените храну и наставите са кувањем.

Постоје 2 режима комбинованог кувања. Сваки режим комбинује функције микроталасне рерне и грила у различитом трајању и на различитим нивоима јачине.

10. НЕГА И ЧИШЋЕЊЕ

УПОЗОРЕЊЕ!

Погледајте поглавља о безбедности.

10.1 Напомене и савети за чишћење

- Очистите предњу страну уређаја меком крпом, топлом водом и средством за чишћење.
- За чишћење металних површина користите уобичајено средство за чишћење.
- Очистите унутрашњост уређаја након сваке употребе како бисте га одржали у добром стању. Редовно уклањајте остатке хране. Потрудите се да уклоните вишак паре/влаге.
- Очистите тврдокорну нечистоћу специјалним средством за чишћење.
- Редовно чистите сав прибор и оставите га да се осуши. Користите меку крпу са топлом водом и средством за чишћење.

- Да бисте омекшали скореле остатке, ставите чашу воде у микроталасну на најјаче током 2 до 3 минута да вода проври.
- Да бисте уклонили непријатне мирисе, у чашу воде убаците 2 кашике лимуновог сока, промешајте и ставите у микроталасну током 5 минута док вода проври.

10.2 Како да користите: Aqua Clean

Овај поступак чишћења користи влагу како би се из пећнице уклониле заостале честице масноће и хране.

1. Ставите чашу са 200 ml воде на центар стаклене посуде за кување.
2. Подесите снагу на 900 W.
3. Оставите уређај да ради 3 мин.
4. Сачекајте да се апарат охлади. Осушите унутрашњост меком крпом.



11. РЕШАВАЊЕ ПРОБЛЕМА

УПОЗОРЕЊЕ!

Погледајте поглавља о безбедности.

11.1 Шта учинити ако...

Проблем	Могући узрок	Решење
Уређај не ради.	Уређај није прикључен на мрежу.	Укључите апарат у струју.
Уређај не ради.	У случају нестанка струје.	Проверите осигурач или главни прекидач. Ако осигурач или прекидач наставе да прекидају струју, обратите се квалификованом електричару.

Проблем	Могући узрок	Решење
Уређај не ради.	Врата нису добро затворена.	Проверите да ли нешто блокира врата.
Сијалица не ради.	Лампа је неисправна.	Сијалица се мора заменити.
Дисплеј приказује  .	Блокада за безбедност деце је активна.	Деактивирајте блокаду за безбедност деце. Задржите  на 3 секунде.
У унутрашњости рерне се појављују варнице.	У унутрашњости је метални посуда или посуда са металном оплатом.	Издавите јело из уређаја.
У унутрашњости рерне се појављују варнице.	Унутра се налази метални штапић или парче алуминијумске фолије која додирује унутрашње зидове.	Постарајте се да штапић или фолија не додирују унутрашње зидове.
Чује се као да склоп обртног постоља гребе или меље унутар рерне.	Испод стакленог тањира за кување налазе се остаци хране или се нагомилала прљавштина.	Очистите површину испод стакленог тањира за кување.
Уређај престаје да ради без икаквог видљивог разлога.	Дошло је до квара.	Уколико се случај понови, позовите овлашћени сервисни центар.

11.2 Подаци о сервисирању

Уколико не можете сами да пронађете решење проблема, обратите се продавцу или овлашћеном сервисном центру.

Подаци потребни сервисном центру налазе се на плочици са техничким карактеристикама. Натписна плочица се налази на уређају. Немојте да уклањате плочицу са техничким карактеристикама са уређаја.

Препоручујемо вам да овде запишете податке:

Модел (MOD.)
Број производа (PNC)
Серијски број (S.N.)

12. ENERGETSKA EFIKASNOST

12.1 Информације о производу за потрошњу енергије и максимално време за достизање применљивог режима мале снаге

Потрошња енергије у стању приправности са укљученим дисплејем	0,8 W
---	----------

Потрошња енергије у стању приправности са искљученим дисплејем	0,5 W
Максимално време потребно да опрема аутоматски достигне применљиви режим мале снаге	20 мин

13. ЕКОЛОШКА ПИТАЊА

Рециклирајте материјале означене симболом . Ставите амбалажу у одговарајуће контејнере да бисте је рециклирали. Помозите у заштити животне средине и људског здравља рециклирањем отпада који по-

тиче од електричних и електронских уређаја. Не одлажите уређаје означене симболом  заједно са кућним отпадом. Однесите производ локалној служби за реци-

клажу или се обратите локалној администрацији.

1. BEZPEČNOSTNÉ INFORMÁCIE.....	309	8. DOPLNKOVÉ FUNKCIE.....	320
2. BEZPEČNOSTNÉ INFORMÁCIE.....	312	9. RADY A TIPY.....	321
3. INŠTALÁCIA.....	313	10. OŠETROVANIE A ČISTENIE.....	322
4. OPIS VÝROBKU.....	314	11. RIEŠENIE PROBLÉMOV.....	323
5. PRED PRVÝM POUŽITÍM.....	316	12. ENERGETICKÁ ÚČINNOSŤ.....	324
6. KAŽDODENNÉ POUŽÍVANIE.....	316	13. OCHRANA ŽIVOTNÉHO PROSTREDIA	
7. POUŽÍVANIE PRÍSLUŠENSTVA.....	320	324

1. ⚠ BEZPEČNOSTNÉ INFORMÁCIE

Pred inštaláciou a používaním spotrebiča si pozorne prečítajte priložený návod na používanie. Výrobca nezodpovedá za zranenia ani za škody spôsobené nesprávnou inštaláciou alebo používaním. Tieto pokyny uchovávajte na bezpečnom a prístupnom mieste, aby ste do nich mohli v budúcnosti nahliadnuť.

1.1 Bezpečnosť detí a zraniteľných osôb

⚠ VAROVANIE!

Hrozí nebezpečenstvo udusenía, poranenia alebo trvalého postihnutia.

- Tento spotrebič smú používať deti staršie ako 8 rokov a osoby so zníženou fyzickou, zmyslovou alebo psychickou spôsobilosťou alebo nedostatkom skúseností a znalostí, iba ak sú pod

dozorom zodpovednej osoby alebo ak boli zodpovednou osobou poučené o bezpečnom používaní spotrebiča a rozumejú prípadným rizikám. Deti do 8 rokov a osoby s vysokou mierou postihnutia nesmú mať prístup k spotrebiču, pokiaľ nie sú pod nepretržitým dozorom.

- Deti by mali byť pod dozorom, aby sa zabezpečilo, že sa so spotrebičom nebudú hrať.
- Obaly vždy uschovajte mimo dosah detí a náležite ich zlikvidujte.
- UPOZORNENIE: Spotrebič a jeho prístupné časti sa počas používania môžu značne zahriať. Nedovoľte deťom ani domácim zvieratám priblížiť sa k spotrebiču počas prevádzky alebo keď sa ochladzuje.

- Ak má spotrebič detskú poistku, mala by byť zapnutá.
- Deti nesmú spotrebič bez dozoru čistiť ani vykonávať žiadnu údržbu na spotrebiči.

1.2 Všeobecná bezpečnosť

- Tento spotrebič je určený iba na prípravu jedál.
- Tento spotrebič je určený na jedno použitie v domácnosti v interiéri.
- Tento spotrebič sa môže používať v kanceláriách, hotelových host'ovských izbách, izbách s posteľou a raňajkami, v penziónoch na farme a iných podobných ubytovacích zariadeniach, ak takéto používanie nepresiahne (priemerné) úroveň používania v domácnosti.
- **UPOZORNENIE:** Spotrebič a jeho prístupné časti sa počas používania môžu značne zahriať. Nedotýkajte sa ohrevných článkov.
- **UPOZORNENIE:** Iba kvalifikovaná osoba môže vykonávať akékoľvek činnosti spojené so servisom alebo opravou, ktoré zahŕňajú odstránenie krytu poskytujúceho ochranu pred vystavením mikrovlnnej energii.

- **UPOZORNENIE:** Ak sú dvierka alebo ich tesnenie poškodené, spotrebič sa nesmie používať, kým ho neopraví kvalifikovaná osoba.
- **UPOZORNENIE:** Nezo-hrievajte tekutiny a iné potraviny v uzavretých nádobách. Môžu explodovať.
- Ak je poškodený elektrický napájací kábel, musíte ho dať vymeniť u výrobcu, v autorizovanom servisnom stredisku alebo u kvalifikovanej osoby, aby sa predišlo nebezpečenstvu.
- Pred vykonávaním údržby spotrebič vypnite a vytiahnite jeho zástrčku zo sieťovej zásuvky.
- Vždy používajte na vyberanie a vkladanie príslušenstva alebo riadu kuchynské rukavice.
- Neobsluhujte spotrebič prostredníctvom externého časovača ani osobitného diaľkového ovládača.
- Kovové nádoby na potraviny a nápoje nie sú povolené na prípravu jedla v mikrovlnnej rúre.
- Používajte výhradne kuchynské pomôcky vhodné na použitie v mikrovlnnej rúre.

- Ak zohrievate potraviny v plastových alebo papierových nádobách, majte spotrebič pod dohľadom, pretože môže dôjsť k vznieteniu.
- Spotrebič je určený na ohrev potravín a nápojov. Sušenie potravín alebo odevov a ohrev otepľovacích podložiek, papúč, špongií, vlhkej handry a podobných predmetov môže viesť k riziku zranenia, vznietenia alebo požiaru.
- Ak zo spotrebiča vychádza dym, vypnite ho alebo odpojte od elektrickej siete a nechajte dvierka zatvorené, aby došlo k uhaseniu prípadných plameňov.
- Ohrievanie nápojov v mikrovlnnej rúre môže mať za následok oneskorené prudké vrenie. Pri manipulácii s nádobou je potrebné postupovať opatrne.
- Obsah fliaš na kŕmenie a nádob s detskou výživou sa pred konzumáciou musí premiešať alebo pretrepať a musí sa skontrolovať teplota, aby sa zabránilo popáleniu.
- Vajcia v škrupine a celé vajcia uvarené natvrdo by sa nemali v spotrebiči ohrievať, pretože môžu explodovať, a to aj po ukončení mikrovlnného ohrevu.
- Ak nebudete spotrebič udržiavať v čistom stave, mohlo by to viesť k znehodnoteniu jeho povrchu, čo by mohlo nepriaznivo ovplyvniť jeho životnosť a prípadne vyústiť do nebezpečnej situácie.
- Teplota prístupných povrchov môže byť počas prevádzky spotrebiča vysoká.
- Nezapínajte spotrebič, keď je prázdny. Kovové časti vo vnútri dutiny môžu vytvárať elektrický oblúk.
- Spotrebič by mal byť pravidelne čistený a všetky zvyšky jedla odstránené.
- Na čistenie spotrebiča nepoužívajte parné čističe.
- Na čistenie skla dvierok nepoužívajte abrazívne prostriedky ani ostré kovové škrabky, pretože by mohli poškrabať povrch, čo môže spôsobiť rozbitie skla.
- Prevádzka spotrebiča sa musí zabezpečiť pri otvorených dekoratívnych dvierkach (ak sú dostupné).

2. BEZPEČNOSTNÉ INFORMÁCIE

2.1 Montáž

VAROVANIE!

Tento spotrebič môže nainštalovať len kvalifikovaná osoba.

- Odstráňte všetky obaly.
- Poškodený spotrebič neinštalujte ani nepoužívajte.
- Dodržiavajte pokyny na inštaláciu dodané so spotrebičom.
- Vždy dávajte pozor, ak presúvate spotrebič, pretože je ťažký. Vždy používajte ochranné rukavice a uzavretú obuv.
- Spotrebič neťahajte za rukoväť.
- Dodržiavajte požadovanú minimálnu vzdialenosť od iných spotrebičov a nábytku.
- Spotrebič nainštalujte na bezpečné a vhodné miesto, ktoré spĺňa požiadavky na inštaláciu.
- Po bokoch spotrebiča musia byť umiestnené spotrebiče alebo zariadenia nanajvyš rovnakej výšky.

2.2 Zapojenie do elektrickej siete

VAROVANIE!

Hrozí nebezpečenstvo požiaru a zásahu elektrickým prúdom.

- Všetky elektrické zapojenia by mal vykonať kvalifikovaný elektroinštalatér.
- Spotrebič musí byť uzemnený.
- Uistite sa, že parametre na typovom štítku sú kompatibilné s elektrickým napätím zdroja napájania.
- Ak je spotrebič zapojený do elektrickej siete pomocou predlžovacieho kábla, skontrolujte, či je tento kábel uzemnený.
- Uistite sa, že zástrčka a prírodný elektrický kábel nie sú poškodené. Ak chcete vymeniť prírodný elektrický kábel, kontaktujte servis alebo elektrikára.
- Pri odpájaní spotrebiča od elektrickej siete neťahajte za prírodný kábel. Vždy ťahajte za zástrčku.

2.3 Použitie

VAROVANIE!

Hrozí nebezpečenstvo poranenia, popálenia, zásahu elektrickým prúdom alebo výbuchu.

- Nemeňte technické parametre tohto spotrebiča.
- Spotrebič počas prevádzky nenechávajte bez dozoru.
- Na otvorené dverka nevyvíjate tlak.
- Zabezpečte, aby boli vetracie otvory voľné.
- Spotrebič nepoužívajte ako pracovný povrch, ani nepoužívajte jeho vnútro ako skladovací priestor.

2.4 Ošetrovanie a čistenie

VAROVANIE!

Hrozí nebezpečenstvo poranenia, požiaru alebo poškodenia spotrebiča.

- Pred vykonávaním údržby spotrebič vypnite a vytiahnite jeho zástrčku zo sieťovej zásuvky.
- Spotrebič pravidelne čistite, aby ste predišli znehodnoteniu povrchového materiálu.
- Nedovoľte, aby sa zvyšky jedál alebo zvyšky čistiaceho prostriedku usadzovali na plochách tesnenia dverok.
- Zvyšky tuku alebo potravín v spotrebiči môžu pri mikrovlnnej prevádzke spôsobiť požiar a elektrické iskrenie.
- Spotrebič čistite vlhkou mäkkou handričkou. Používajte iba neutrálne čistiace prostriedky. Nepoužívajte abrazívne výrobky, čistiace špongie s abrazívnou vrstvou, rozpúšťadlá ani kovové predmety.
- Ak používate sprej na čistenie rúr, dodržiavajte bezpečnostné pokyny na obale.

2.5 Servis

- Ak treba dať spotrebič opraviť, obráťte sa na autorizované servisné stredisko. Používajte iba originálne náhradné diely.
- Informácie o žiarovke/žiarovkách vnútri tohto výrobku a náhradných dieloch osvetlenia, ktoré sa predávajú samostatne: Tieto žiarovky sú navrhnuté

tak, aby odolali extrémnym podmienkam v domácich spotrebičoch, ako napr. teplota, vibrácie, vlhkosť, alebo slúžia ako ukazovatele prevádzkového stavu spotrebiča. Nie sú určené na používanie iným spôsobom a nie sú vhodné na osvetlenie priestorov v domácnosti.

2.6 Likvidácia

⚠ VAROVANIE!

Riziko zranenia alebo udusenía.

- Odpojte spotrebič od napájania z elektrickej siete.
- Sieťový elektrický kábel odrežte blízko pri spotrebiči a zlikvidujte ho.

3. INŠTALÁCIA

⚠ VAROVANIE!

Pozrite si kapitoly ohľadne bezpečnosti.

3.1 Všeobecné informácie

⚠ UPOZORNENIE!

Spotrebič nezapájajte do adaptérov ani predĺžovacích káblov. Môže to spôsobiť preťaženie a nebezpečenstvo požiaru.

⚠ UPOZORNENIE!

Minimálna výška inštalácie je 85 cm.

- Mikrovlnná rúra je určená iba na zabudovanie. Musí byť umiestnená na stabilnom a rovnom povrchu.
- Na mieste inštalácie mikrovlnnej rúry skrinka nesmie mať zadnú stenu.
- Mikrovlnnú rúru umiestnite ďalej od miesta, kde hrozia výpary, horúci vzduch a výšplchnutie vody.
- Ak je mikrovlnná rúra príliš blízko pri rádiu alebo televízore, môže spôsobiť rušenie prijímaného signálu.
- Ak mikrovlnnú rúru prepravujete v studenom počasí, nezapínajte ju okamžite po inštalácii. Nechajte stáť pri izbovej teplote a absorbovať teplo.

3.2 Elektroinštalácia

Tento spotrebič sa dodáva s napájacím káblom a napájacou zástrčkou.

Kábel obsahuje uzemňovací vodič s uzemňovacou zástrčkou. Zástrčka musí byť zapojená do zásuvky, ktorá je správne nainštalovaná a uzemnená. V prípade elektrického skratu uzemnenie znižuje riziko úrazu elektrickým prúdom.

3.3 Inštalácia mikrovlnnej rúry

1. Skontrolujte, či rozmery nábytku vyhovujú inštaláčnym vzdialenostiam.

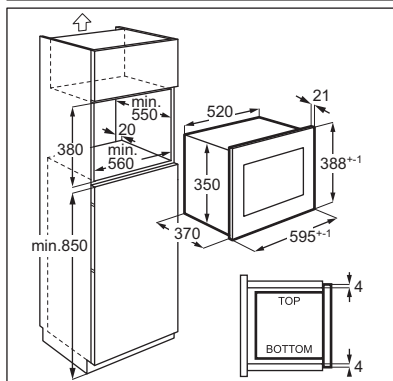
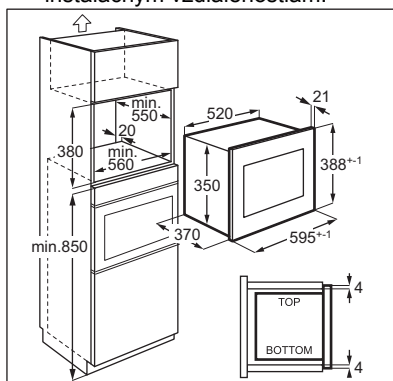

2. Šablónu položte na dno skrinky a skontrolujte, či tam zapadne. Ak áno, označte miesta pre skrutky. Šablónu vyberte a pomocou skrutiek (A) upevnite konzolu na vyznačenom mieste.

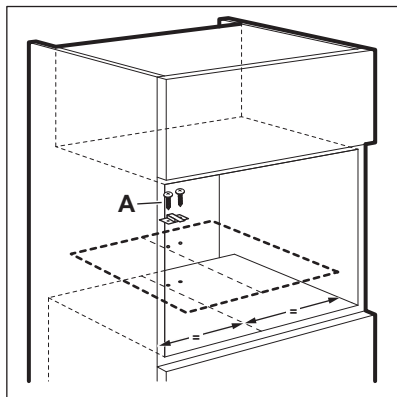

3. Nainštalujte mikrovlnnú rúru. Po upevnení držiaka sa uistite, že sa doň zafixuje zadná časť spotrebiča.

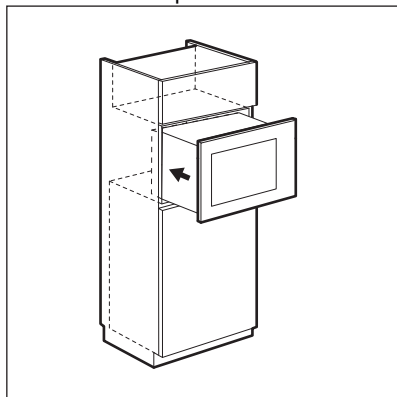

4. Otvorte dverka a pomocou skrutky (B) upevnite mikrovlnnú rúru ku skrinke.

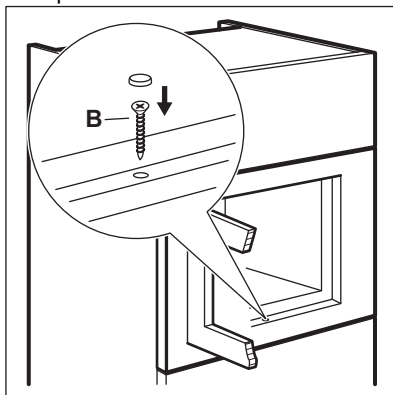

4. OPIS VÝROBKU

4.1 Všeobecný prehľad

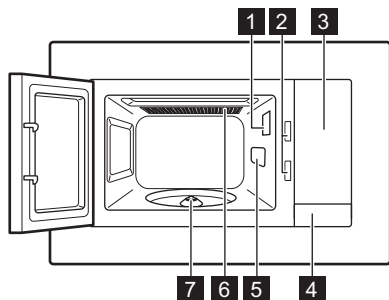

- 1 Osvetlenie
- 2 Bezpečnostný blokovací systém
- 3 Ovládací panel
- 4 Otvárač dverok
- 5 Kryt vlnovodu
- 6 Gril
- 7 Hriadeľ otočného taniera

ⓘ Tento výrobok spĺňa požiadavky podľa európskej normy EN55011. V súlade s touto normou je tento výrobok klasifikovaný ako zariadenie skupiny 2 triedy B. Skupina 2 znamená, že zariadenie zámerne generuje rádiovlnovú energiu vo forme elektromagnetického žiarenia na tepelné spracovanie potravín. Zariadenie triedy B znamená, že zariadenie je vhodné na používanie v domácnostiach.

4.2 Ovládací panel

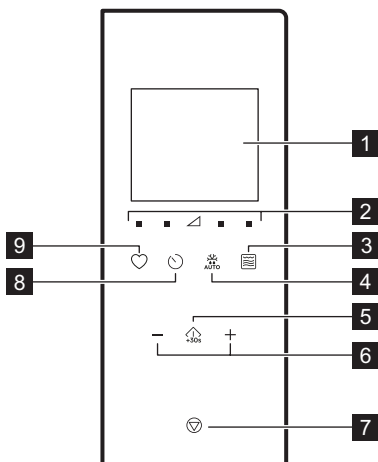

Symbol	Funkcia	Popis
1	—	Displej Zobrazuje nastavenia a aktuálny čas.
2	■ ▲	Tlačidlá nastavenia výkonu Umožňujú nastaviť úroveň mikrovln
3	☞	Tlačidlo funkcie rúry/kombinovaného pečenia/grilu. Nastavenie mikrovlnnej rúry/kombinovaného pečenia/grilu.
4	❄️ AUTO	Rozmrazovanie potravín podľa hmotnosti. Na rozmrazovanie potravín podľa hmotnosti.

Symbol	Funkcia	Popis
5	⏸️ +30s	Štart/+30 sek. Na spustenie spotrebiča alebo predĺženie času prípravy o 30 sekúnd pri plnom výkone.
6	—, +	Nastavovacie tlačidlá Na nastavenie času prípravy, hmotnosti, teploty alebo funkcie Automatické pečenie.
7	⏏️	Zastaviť/zrušiť Vypnutie spotrebiča alebo odstránenie nastavení varenia.
8	🕒	Hodiny Nastavenie času/pripomenky.
9	♥️	Oblíbený Na rýchly výber automatickej funkcie.

4.3 Príslušenstvo

Komplet turntable

ⓘ Pri príprave jedla v mikrovlnnej rúre vždy používajte súpravu otočného taniera.

Sklený tanier a držiak otočného taniera.

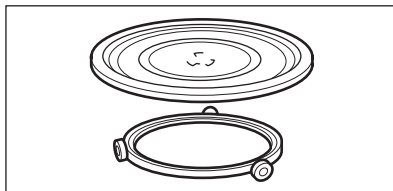

Grilovací rošt

- Nízky grilovací rošt

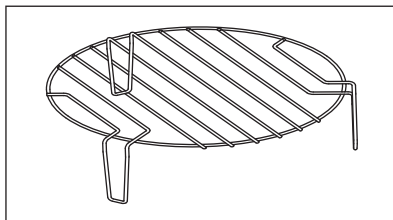

Používa sa na grilovanie jedla s nízkou intenzitou, konvekčnú prípravu

5. PRED PRVÝM POUŽITÍM

VAROVANIE!

Pozrite si kapitoly ohľadne bezpečnosti.

5.1 Odstránenie ochranej fólie

Pred prvým použitím odstráňte z rámu ochrannú fóliu.

5.2 Prvé čistenie

VAROVANIE!



Pozrite si kapitolu „Ošetrovanie a čistenie“.

- Z rúry vyberte všetko príslušenstvo.
- Vnútro rúry opatrne vyčistite vlhkou mäkkou handričkou.

5.3 Predhrievanie

VAROVANIE!

Pred prvým použitím prázdny spotrebič predhrejte.

1. Opakovane stláčajte , aby ste nastavili funkciu grilovania .
2. Spotrebič nechajte spustený po dobu 30 min aby sa odstránil zápach spôsobený výrobným procesom.
3. Otvorte dvierka a nechajte vychladnúť.
4. Vnútro rúry vyčistite vlhkou mäkkou handričkou a starostlivo vysušte.

Spotrebič môže pri niekoľkých prvých použití produkovať zápach a dym. Je to normálne a neznamená to žiadnu poruchu. Uistite sa, že prúdenie vzduchu v miestnosti je dostatočné.

6. KAŽDODENNÉ POUŽÍVANIE

VAROVANIE!

Pozrite si kapitoly ohľadne bezpečnosti.

6.1 Všeobecné informácie o používaní spotrebiča

- Po deaktivácii spotrebiča nechajte jedlo niekoľko minút odstáť.
- Pred prípravou z jedla odstráňte obal z hliníkovej fólie, kovové nádoby a pod.

Varenie

- Jedlo pripravujte prikryté materiálom vhodným do mikrovlnnej rúry. Jedlo varte bez prikrytia iba vtedy, ak chcete, aby bolo chrumkavé.
- Jedlá neprevarte výberom príliš vysokého výkonu a príliš dlhého času varenia. Jedlo môže vyschnúť, prihorieť alebo spôsobiť požiar.
- Spotrebič nepoužívajte na varenie vajíčok v škrupine ani slimákov v ulite, pretože by

mohli vybuchnúť. Pri príprave praženice najprv prepichnete žltky.

- Pred varením zemiakov, paradajok, klobás a pod. niekoľkokrát prepichnete vidličkou „kožu“ alebo „šupku“ jedla, aby nepopraskalo.
- Pri príprave chladených alebo mrazených potravín nastavte dlhší čas prípravy.
- Jedlá s omáčkou je potrebné z času na čas premiešať.
- Zelenina, ktorá má pevnú štruktúru, ako je mrkva, hrášok alebo karfiol, sa musí variť vo vode.
- Po uplynutí polovice času varenia väčšie kusy obráťte.
- Ak je to možné, zeleninu nakrájajte na rovnako veľké kusy.
- Používajte ploché, široké nádoby.
- Nepoužívajte kuchynský riad vyrobený z porcelánu, keramiky alebo hlíny, ktorý má neglazovaný spodok alebo drobné otvory, napr. na rukovátiach. Do vnútra týchto otvorov sa môže dostať vlhkosť a spôsobiť prasknutie riadu pri nahriatí.

- Sklenený tanier na varenie je nevyhnutný na správnu prevádzku mikrovlnnej rúry. Položte naň jedlo alebo tekutiny.

Rozmrazovanie mäsa, hydiny, rýb

- Mrazený odbalený pokrm položte na malý tanier obrátený hore dnom a vložený do inej nádoby, v ktorej sa bude zachytávať uvoľnená tekutina.
- V polovici rozmrazovania otočte pokrm na druhú stranu. Ak je to možné, oddelte a odstráňte kusy, ktoré sa už začali rozmrazovať.

Rozmrazovanie masla, porcií torty, tvarohu

- V spotrebiči potraviny úplne nerozmrazujte, ale nechajte ich rozmraziť pri izbovej teplote. Tak dosiahnete

Vhodné kuchynské nádoby a materiály

rovnomernejší výsledok. Pred rozmrazovaním z jedla odstráňte všetok kovový alebo hliníkový obalový materiál.

Rozmrazovanie ovocia, zeleniny

- Ak majú ovocie a zelenina zostať surové, nerozmrazujte ich v spotrebiči úplne. Nechajte ich rozmraziť pri izbovej teplote.
- Ak chcete uvariť mrazené ovocie a zeleninu bez rozmrazovania vopred, zvolte vyšší mikrovlnný výkon.

Hotové jedlá

- Hotové jedlá môžete v spotrebiči pripraviť iba vtedy, ak je ich obal vhodný na použitie v mikrovlnnej rúre.
- Musíte postupovať podľa pokynov výrobcu vytlačených na obale (napr. odstrániť kovový kryt a prepichnúť plastovú fóliu).

Kuchynský riad/materiál	Mikrovlnná rúra			
	Rozmrazovanie	Vykurovanie	Varenie	Grilovanie
Sklo a porcelán vhodné na použitie v rúre bez kovových prvkov, napr. Pyrex, tepluvzdorné sklo	✓	✓	✓	✓
Sklo a porcelán nevhodné na použitie v rúre ¹⁾	✓	x	x	x
Sklo a sklokeramika vyrobené z materiálu vhodného na použitie v rúre alebo mrazuvzdorného materiálu (napr. Arcoflam), grilovací rošt	✓	✓	✓	✓
Keramika ²⁾ , hlinený riad ²⁾	✓	✓	✓	x
Tepluvzdorný plast do 200 °C ³⁾	✓	✓	✓	x
Kartón, papier	✓	x	x	x
Potravinová fólia	✓	x	x	x
Fólia na pečenie s uzáverom vhodným pre mikrovlnné rúry ³⁾	✓	✓	✓	x
Nádoby na pečenie vyrobené z kovu, napr. smaltu, zliatiny	x	x	x	✓
Formy na pečenie s čiernym lakom alebo silikónovým povrchom ³⁾	x	x	x	✓
Plech na pečenie	x	x	x	✓

Kuchynský riad/materiál	Mikrovlnná rúra			Grilovanie
	Rozmrazova- nie	Vykurova- nie	Varenie	
Zapekací kuchynský riad, napr. zapekací pekáč alebo zapekacia misa	x	✓	✓	x
Hotové jedlá v obale ³⁾	✓	✓	✓	✓

1) Bez pokovovania/dekorácií zo striebra, zlata, platiny alebo kovu

2) Bez kremeňových alebo kovových súčastí alebo glazúr, ktoré obsahujú kovy

3) Dodržiavajte pokyny výrobcu týkajúce sa maximálnych teplôt.





✓ vhodné

X nevhodné

6.2 Zapnutie a vypnutie mikrovlnnej rúry





⚠ UPOZORNENIE!

Mikrovlnnú rúru nezapínajte, ak v nej nie sú žiadne potraviny.





1. Úroveň výkonu nastavte stlačením  alebo . Na výber vhodnej úrovne si pozrite tabuľku nižšie.
2. Stláčaním  alebo  nastavte čas ohrievania.
3. Stlačením tlačidla  ^{+30s} potvrdíte a aktivujete mikrovlnnú rúru.

6.3 Tabuľky nastavenia výkonu

Mikrovlnná rúra



Výkon mikrovlnnej rúry	Nízka	Stredne nízky	Stredný	Stredne vysoký	Vysoká
Displej	 100 Watt	 300 Watt	 500 Watt	 700 Watt	 900 Watt

Gril a kombinované pečenie



Stlačte	Displej	Nastavenie výkonu
		Gril 100 %
1-krát		Gril 100 %
2-krát		Mikrovlny 36 % Gril 64 %
3-krát		Mikrovlny 55 % Gril 45 %

✓ Ak chcete nastavenia zrušiť, stlačte .

Vypnutie mikrovlnnej rúry:

- počkajte, kým sa mikrovlnná rúra nevyklopí automaticky po uplynutí nastaveného času. Na displeji sa zobrazí „0:00“.
- Otvorte dvierka. Mikrovlnná rúra sa automaticky zastaví. Dvierka zatvorte a stlačte  ^{+30s}, aby ste mohli pokračovať v zohrievaní. Túto voľiteľnú funkciu používajte na skontrolovanie jedla.
- Stlačte tlačidlo .



 Keď sa mikrovlnná rúra automaticky vypne, zaznie zvukový signál.

Stlačte	Displej	Nastavenie výkonu
		
4-krát	900 WATT	Mikrovlny 100 %

6.4 Rýchly štart



 Maximálna doba prípravy je 95 minút.

Mikrovlnnú rúru môžete rýchlo zapnúť nasledovnými spôsobmi.

- Stlačením tlačidla  zapnete mikrovlnnú rúru na 30 sekúnd pri plnom výkone. Čas prípravy sa zvyšuje o 30 sekúnd každým ďalším stlačením tohto tlačidla.
- Stlačte raz . Čas prípravy nastavte stlačením tlačidiel nastavenia. Stlačením tlačidla  zapnete mikrovlnnú rúru pri plnom výkone.

6.5 Gril a kombinované pečenie





Pozrite si tabuľky nastavení výkonu.



1. Opakovaným stláčaním tlačidla  nastavíte funkciu grilovania alebo kombinovanej prípravy.
2. Stláčaním tlačidiel nastavení nastavte čas.
3. Stlačením tlačidla  potvrdíte a aktivujete mikrovlnnú rúru.

 Po uplynutí polovice času prípravy zaznie zvukový signál. Jedlo môžete obrátiť.

6.6 Rozmrazovanie

1. Opakovaným stláčaním tlačidla  vyberte druh potravín.









Symbol	Funkcia
	Rozmrazovanie chleba
	Rozmrazovanie mäsa
	Rozmrazovanie rýb
	Rozmrazovanie zeleniny

2. Stlačením tlačidiel  a  nastavte hmotnosť. Čas sa nastaví automaticky.
3. Stlačením tlačidla  potvrdíte a aktivujete mikrovlnnú rúru.

6.7 Viacfázové pečenie

Spotrebič môžete nastaviť tak, aby spustil funkcie postupne. Varenie sa dá vykonať v troch fázach, a ak jednou z nich je rozmrazovanie, musí sa nastaviť ako prvá fáza.

Príklad: Rozmrazovanie a Mikrovlnná rúra:

1. Stlačte  a vyberte jedlo.
2. Stlačením  alebo  vyberte hmotnosť.
3. Stlačte  alebo  na nastavenie úrovne výkonu.
4. Stlačením  alebo  nastavíte čas varenia.
5. Stlačením  potvrdíte voľbu.

Zopakujte kroky 3 a 4, aby ste nastavili tretiu fázu.

Displej odpočíta čas. Keď počas režimu rozmrazovania zaznie zvukový signál, jedlo obráťte alebo preložte.



6.8 Obľúbený

Môžete uložiť 3 nastavenia Obľúbené.

Pomocou tejto funkcie môžete uložiť nastavenie, ktoré na mikrovlnnej rúre často používate.

1. Nastavte funkciu a parametre, ktoré chcete uložiť.



Pozrite si postup pre funkciu, ktorú chcete nastaviť.

2. Stlačte  a podržte ho 2 sekundy. Zaznie zvukový signál.
3. Stlačte  na potvrdenie a uloženie nastavenia.

Uložené obľúbené položky môžete upraviť.

Rovnakým postupom stlačte  a zmeňte funkciu alebo parametre.

Používanie funkcie Obľúbený program

1. V pohotovostnom režime stlačajte  opakovane a vyberte nastavenia 1, 2 alebo 3.
2. Stlačte  a aktivujete mikrovlnnú rúru.

Ponuka Obľúbené

Pokrm	Hmotnosť	Displej
	50 g	50 g
	100 g	100 g
	150 g	150 g
Zmäkčenie masla	200 g	200 g
	200 g	200 g
	250 g	250 g

	100 g	100 g
Roztápanie čokolády	150 g	150 g
	200 g	200 g
	1 šálka	1
Vláčny čokoládový koláč	2 šálky	2
	3 šálky	3
	4 šálky	4

7. POUŽÍVANIE PRÍSLUŠENSTVA

⚠ VAROVANIE!

Pozrite si kapitoly ohľadne bezpečnosti.

7.1 Vloženie súpravy otočného taniera

⚠ UPOZORNENIE!

Jedlo nepripravujte bez súpravy otočného taniera. Použite iba súpravu otočného taniera dodanú s mikrovlnnou rúrou.

ⓘ Nikdy nepripravujte jedlo priamo na sklenenom tanieri.

1. Umiestnite vodiaci kruh okolo hriadeľa otočného taniera.
2. Sklenený tanier položte na vodiaci kruh.

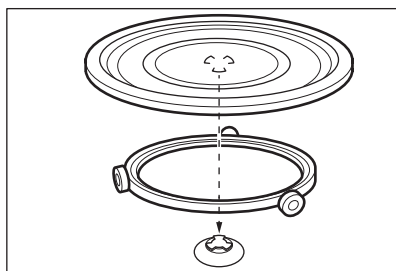

7.2 Vloženie grilovacieho roštu

⚠ UPOZORNENIE!



Grilovací rošt nie je možné použiť s funkciou mikrovlnnej rúry. Hrozí nebezpečenstvo poškodenia spotrebiča. Grilovací rošt používajte iba s funkciou grilu.

Grilovací rošt položte na súpravu otočného taniera.

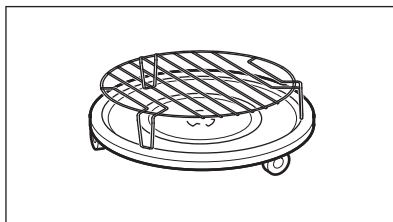

8. DOPLNKOVÉ FUNKCIE

8.1 Detská poistka

Funkcia Detská poistka zabraňuje náhodnému zapnutiu mikrovlnnej rúry.

Stlačte a podržte  na 3 sekundy.

Zaznie zvukový signál.

Keď je funkcia Detská poistka zapnutá, na displeji sa zobrazuje symbol .

Na vypnutie detskej poistky stlačte a podržte tlačidlo  na 3 sekundy.

Zaznie zvukový signál.

8.2 Kuchynský časomer

Môžete nastaviť maximálne 95 minút.

i Keď je zapnutá funkcia kuchynského časomera, nemôžete nastaviť žiaden iný program.

1. Stlačte tlačidlo .
2. Stláčaním tlačidiel nastavenia nastavte čas.

Časovač sa spustí automaticky o 2 sekundy.



Časovač prestane pracovať, keď otvoríte dverka alebo pozastavíte spotrebič. Keď budete pokračovať v príprave pokrmu, časovač sa vráti na predtým nastavený čas.



Po uplynutí nastaveného času zaznie zvukový signál.

8.3 Nastavenie hodín

i Čas môžete nastaviť v 12-hodinovom alebo 24-hodinovom formáte.



1. Stláčajte tlačidlo , kým sa nezobrazí formát 12H alebo 24H.

2. Stláčením tlačidiel nastavení zadajte počet hodín.
3. Stláčením  potvrdte.
4. Stláčením tlačidiel nastavení zadajte počet minút.
5. Stláčením  potvrdte.

i Ak nechcete, aby sa na displeji zobrazili hodiny, stláčajte tlačidlo , kým sa na displeji nezobrazí OFF (VYP.) a potvrdte stláčením tlačidla . Na displeji sa zobrazí 00:00 a po 5 min sa automaticky vypne.

8.4 Stlmenie zvuku dotykových tlačidiel

Funkcia umožňuje stlmiť zvuk dotykových tlačidiel.

1. Otvorte dverka.
2. Stlačte a podržte stlačený  a súčasne stlačte . Zobrazí sa OFF.
3. Zatvorte dverka.

Ak chcete zvuk zapnúť, zopakujte hore uvedený postup. Zobrazí sa ON.

9. RADY A TIPY

VAROVANIE!

Pozrite si kapitoly ohľadne bezpečnosti.

9.1 Tipy pre mikrovlnné varenie

Problém	Riešenie
Nemôžete nájsť informácie o množstve určitého pripravovaného jedla.	Vyhľadajte podobný druh jedla. Predĺžte alebo skráťte časy varenia podľa tohto pravidla: <ul style="list-style-type: none">• Dvojnásobné množstvo = takmer dvojnásobný čas.• Polovičné množstvo znamená polovičný čas.
Jedlo sa príliš vysušilo.	Nastavte kratší čas varenia alebo zvolte nižší mikrovlnný výkon.
Po uplynutí času jedlo stále nie je rozmrazené, horúce alebo uvarené.	Nastavte dlhší čas varenia alebo vyšší výkon. Väčšie pokrmy si vyžadujú dlhší čas.
Po uplynutí času varenia je jedlo prehriate zvonku, ale ešte nie je hotové zvnútra.	Nabudúce nastavte nižší výkon a dlhší čas. Kvapaliny, napr. polievku, v polovici varenia alebo zohrievania premiešajte.
Výsledky varenia ryže sú neuspokojivé.	Ryža sa uvarí lepšie, ak použijete plytký a široký riad.

9.2 Odmrazovanie

Mäso na pečenie vždy rozmrazujte masťou stranou otočenou nadol.

Nerozmrazujte mäso prikryté, pretože namiesto rozmrazovania by sa varilo.

Hydinu v celku vždy rozmrazujte otočenú psiami nadol.

9.3 Varenie

Chladené mäso a hydinu vždy vyberte z chladničky najmenej 30 minút pred varením.

Po varení nechajte mäso, hydinu, ryby a zeleninu zakryté postáť.

Ryby potrite trochou oleja alebo rozpusteného masla.

Všetku zeleninu treba variť pri plnom mikrovlnnom výkone.

Pridajte 30 – 45 ml studenej vody na každých 250 g zeleniny.

Čerstvú zeleninu pred varením pokrájajte na rovnomerné kúsky. Všetku zeleninu varte v zakrytej nádobe.

9.4 Zohrievanie

Pri zohrievaní hotových jedál vždy postupujte podľa pokynov uvedených na obale.

9.5 Gril

Ploché potraviny grilujte umiestnené v strede grilovacieho roštu.

V polovici grilovania pokrm obráťte a pokračujte v grilovaní.

9.6 Kombinované pečenie

Kombinované pečenie môžete využiť na prípravu chrumkavých pokrmov.

V polovici varenia jedlo obráťte a potom pokračujte vo varení.

K dispozícii máte 2 režimy kombinovaného pečenia. Každý režim kombinuje funkcie mikrovln a grilu v rôznych časových intervaloch a pri rôznych úrovniach výkonu.

10. OŠETROVANIE A ČISTENIE

VAROVANIE!

Pozrite si kapitoly ohľadne bezpečnosti.

10.1 Poznámky a tipy k na čistenie

- Prednú stranu rúry očistíte mäkkou tkaninou namočenou v teplej vode s prídavkom čistiaceho prostriedku.
- Na čistenie kovových povrchov použite bežný čistiaci prostriedok.
- Po každom použití vyčistíte vnútro spotrebiča, aby ste ho udržiavali v dobrom stave. Pravidelne vyberajte zvyšky jedla. Nezabudnite sa zbaviť nadmernej pary/vlhkosti.
- Odolnú špinu vyčistíte špeciálnym čistiacim prostriedkom.
- Pravidelne čistite všetko príslušenstvo a nechajte ho vyschnúť. Použite jemnú handričku s teplou vodou a čistiacim prostriedkom.

- Na zmäkčenie ťažko odstrániteľných zvyškov nechajte variť pohár vody pri plnom mikrovlnnom výkone po dobu 2 až 3 minút.
- Na odstránenie pachov zmiešajte pohár vody s 2 lyžicami citrónovej šťavy a 5 minút ju varte pri plnom mikrovlnnom výkone.

10.2 Používanie: Aqua Clean

Tento postup čistenia pomocou vlhkosti odstraňuje zvyšky tuku a jedla zo spotrebiča.



1. Pohár s vodou 200 ml umiestnite do stredu sklenenej misy na pečenie.
2. Výkon nastavte na 900 W.
3. Spotrebič nechajte zapnutý 3 min.
4. Počkajte, kým spotrebič nevychladne. Dutinu vysušte mäkkou handričkou.

11. RIEŠENIE PROBLÉMOV

VAROVANIE!

Pozrite si kapitoly ohľadne bezpečnosti.

11.1 Ako postupovať, ak...

Problém	Možná príčina	Náprava
Spotrebič nefunguje.	Spotrebič nie je zapojený do elektrickej siete.	Zapojte spotrebič do elektrickej siete.
Spotrebič nefunguje.	Nedostatok elektrického napájania.	Skontrolujte poistku alebo hlavný vypínač. Ak poistka alebo vypínač naďalej prerušujú obvod, obráťte sa na kvalifikovaného elektrikára.
Spotrebič nefunguje.	Dvierka nie sú správne zatvorené.	Uistite sa, že dvierka nič neblokuje.
Žiarovka nefunguje.	Žiarovka je pokazená.	Je potrebné vymeniť žiarovku.
Na displeji sa zobrazí  .	Detská poistka je zapnutá.	Vypnite detskú poistku. Podržte tlačidlo  3 sekundy.
V dutine je iskrenie.	Vnútri je kovový riad alebo riad s kovovým lemovaním.	Vyberte daný riad zo spotrebiča.
V dutine je iskrenie.	Vnútri je kovová ihla alebo hliníková fólia, ktorá sa dotýka vnútorných stien.	Zaistite, aby sa kovová ihla anilobal nedotýkali vnútorných stien.
Súprava otočného taniera vydáva vřzgavé alebo škripavé zvuky.	Pod sklenným tanierom je nejaký predmet alebo špina.	Vyčistite oblasť pod sklenným tanierom.
Spotrebič prestal fungovať bez zjavnej príčiny.	Došlo k poruche.	Ak sa táto situácia zopakuje, zavolajte do autorizovaného servisného strediska.

11.2 Servisné údaje

Ak problém nedokážete odstrániť sami, kontaktujte svojho predajcu alebo autorizované servisné stredisko.

Údaje potrebné pre autorizované servisné stredisko nájdete na typovom štítku. Typový štítok sa nachádza na spotrebiči. Typový štítok neodstraňujte zo spotrebiča.

Odporúčame vám, aby ste vyplnili nasledujúce údaje:

Model (MOD.)

Odporúčame vám, aby ste vyplnili nasledujúce údaje:

Číslo produktu (PNC)

...

Sériové číslo (S.N.)

...

12. ENERGETICKÁ ÚČINNOSŤ

12.1 Informácie o výrobku týkajúce sa spotreby energie a maximálneho času na dosiahnutie príslušného režimu nízkeho výkonu

Spotreba energie v pohotovostnom režime so zapnutým displejom	0,8 W
---	-------

Spotreba energie v pohotovostnom režime s vypnutým displejom	0,5 W
--	-------

Maximálny čas potrebný na automatické dosiahnutie príslušného režimu nízkeho výkonu	20 min
---	--------

13. OCHRANA ŽIVOTNÉHO PROSTREDIA

Materiály označené symbolom  Obal vyhodte do príslušných kontajnerov na recykláciu. Chráňte životné prostredie a zdravie ľudí a recyklujte odpad z elektrických a elektronických spotrebičov. Spotrebiče označené sym-

bolom  s komunálnym odpadom. Výrobok odovzdajte v miestnom recyklačnom zariadení alebo sa obráťte na obecný alebo mestský úrad.

1. VARNOSTNE INFORMACIJE.....	325	8. DODATNE FUNKCIJE.....	336
2. VARNOSTNA NAVODILA.....	327	9. NAMIGI IN NASVETI.....	337
3. NAMESTITEV.....	328	10. SKRB IN ČIŠČENJE.....	338
4. OPIS IZDELKA.....	330	11. ODPRAVLJANJE TEŽAV.....	338
5. PRED PRVO UPORABO.....	332	12. ENERGIJSKA UČINKOVITOST.....	339
6. DNEVNA UPORABA.....	332	13. SKRB ZA OKOLJE.....	339
7. UPORABA DODATNE OPREME.....	335		

1. ⚠ VARNOSTNE INFORMACIJE

Pred namestitvijo in uporabo naprave natančno preberite priložena navodila. Proizvajalec ni odgovoren za poškodbe ali škodo, nastalo zaradi nepravilne namestitve ali uporabe. Navodila vedno shranite na varnem in dostopnem mestu za poznejšo uporabo.

1.1 Varnost otrok in ranljivih oseb

⚠ UPOZORNENIE!

Nevarnost zadušitve, poškodb ali trajne invalidnosti.

- To napravo lahko otroci od osmega leta naprej ter osebe z zmanjšanimi telesnimi, čutnimi ali razumskimi sposobnostmi ali s pomanjkanjem izkušenj ter znanja uporabljajo le pod nadzorom ali če so dobile ustrezna navodila glede varne

uporabe naprave in če se zavedajo nevarnosti, ki obstajajo. Otroci, mlajši od osem (8) let, ter osebe z visoko stopnjo invalidnosti se ne smejo približevati napravi, če niso pod nenehnim nadzorom.

- Otroci morajo biti pod nadzorom, da se z napravo ne igrajo.
- Vso embalažo hranite zunaj dosega otrok in jo ustrezno zavržite.
- **OPOZORILO:** Naprava in dostopni deli med uporabo postanejo vroči. Med uporabo in hlajenjem naprave naj bo naprava izven dosega otrok in hišnih ljubljencev.
- Če je naprava opremljena z zaščito za otroke, mora biti zaščita vklopljena.
- Otroci ne smejo izvajati čiščenja in uporabniškega

vzdrževanja naprave, če ni zagotovljen nadzor.

1.2 Splošna varnost

- Ta naprava je namenjena le kuhanju.
- Ta naprava je namenjena zgolj uporabi v gospodinjstvu v notranjem okolju.
- Ta naprava se lahko uporablja v pisarnah, hotelskih sobah, sobah motelov, kjer nudijo prenočišča z zajtrkom, kmečkih turizmih in drugih podobnih nastanitvenih objektih, kjer takšna uporaba ne presega (povprečnih) ravni domače uporabe.
- **OPOZORILO:** Naprava in dostopni deli med uporabo postanejo vroči. Pazite, da se ne dotaknete grelcev.
- **OPOZORILO:** Kakršen koli servisni poseg ali popravilo, ki vključuje odstranitev pokrova za zagotavljanje zaščite proti izpostavljenosti energiji mikrovalov, lahko izvedejo le usposobljene osebe.
- **OPOZORILO:** Če so vrata ali vratna tesnila poškodovana, se naprave ne sme uporabljati, dokler je ne popravi usposobljena oseba.
- **OPOZORILO:** Tekočin in drugih živil ne segrevajte v

zaprtih posodah. Pri tem lahko pride do eksplozije posod.

- Če je napajalni kabel poškodovan, ga mora zamenjati proizvajalec, pooblaščen servisni center ali druga strokovno usposobljena oseba, da se izognete nevarnosti električnega udara.
- Pred vsakršnim vzdrževanjem izklopite napravo in iztaknite vtič iz vtičnice.
- Vedno si nadenite zaščitne rokavice, ko opremo in pekače jemljete iz ali jih nameščate v pečico.
- Naprave ne upravljajte z zunanjo programsko uro ali z ločenim sistemom za daljinsko upravljanje.
- Kovinska posoda za hrano in pijačo ni dovoljena med pripravo jedi z mikrovalovi.
- Uporabljajte samo pripomočke, ki so primerni za uporabo v mikrovalovnih pečicah.
- Pri segrevanju hrane v plastičnih ali papirnatih posodah nadzorujte napravo zaradi morebitnega vžiga.
- Naprava je namenjena za segrevanje hrane in pijač. Sušenje hrane ali oblačil in segrevanje grelnih podstavkov, copat, gobic, vlaž-

nih krp in podobnega lahko povzroči telesne poškodbe, vžig ali požar.

- Če opazite izhajanje dima, izključite napravo ali izklopite njen vtič ter pustite vrata zaprta, da zadušite morebitne plamene.
- Segrevanje pijač z mikrovalovi lahko povzroči burno vretje z zamikom. Pri ravnanju s posodo je treba biti previden.
- Pred zaužitjem je treba premešati ali pretresti vsebino stekleničk za hranjenje in posodic z otroško hrano ter preveriti temperaturo, da se preprečijo opekline.
- Jajc v lupini in celih trdo kuhanih jajc se ne sme segrevati v napravi, saj lahko eksplodirajo, tudi po koncu segrevanja z mikrovalovi.
- Če ne vzdržujete čistoče naprave, lahko pride do po-

škodb površine, kar lahko negativno vpliva na življenjsko dobo naprave in povzroči nevarne okoliščine.

- Temperatura dostopnih površin je lahko med uporabo zelo visoka.
- Naprave ne vklopite, ko je prazna. Kovinski deli v notranjosti pečice lahko ustvarijo iskrenje.
- Napravo je treba redno čistiti, vse ostanke hrane pa odstraniti.
- Za čiščenje naprave ne uporabljajte parnega čistilnika.
- Za čiščenje steklenih vrat ne uporabljajte grobih čistilnih sredstev ali ostrega kovinskega strgala, da ne poškodujete stekla.
- Napravo uporabljajte z odprtimi okrasnimi vrati (če obstajajo).

2. VARNOSTNA NAVODILA

2.1 Montaža

UPOZORNENIE!

To napravo lahko namesti le strokovno usposobljena oseba.

- Odstranite vso embalažo.
- Ne nameščajte ali uporabljajte poškodovane naprave.
- Upoštevajte navodila za namestitev, priložena napravi.

- Pri premikanju naprave bodite pazljivi, ker je težka. Vedno uporabljajte zaščitne rokavice in priloženo obutev.
- Naprave ne vlecite za ročaj.
- Upoštevajte predpisano najmanjšo razdaljo do drugih naprav in enot.
- Napravo namestite na varno in primerno mesto, ki ustreza zahtevam za namestitev.
- Stranice naprave morajo biti nameščene ob napravah ali enotah z isto višino.

2.2 Priključitev na električno omrežje

UPOZORNENIE!

Nevarnost požara in električnega udara.

- Električno priključitev mora opraviti usposobljen električar.
- Naprava mora biti ozemljena.
- Preverite, ali so parametri s ploščice za tehnične navedbe združljivi z električno napetostjo omrežja.
- V primeru, ko za priključitev naprave uporabljate podaljšek, mora biti ta ozemljen.
- Pazite, da ne poškodujete vtiča in kabla. Za zamenjavo poškodovanega kabla se obrnite na servis ali električarja.
- Če želite izključiti napravo, ne vlecite za električni priključni kabel. Vedno povlecite za vtič.

2.3 Uporaba

UPOZORNENIE!

Nevarnost poškodbe, opeklin in električnega udara ali eksplozije.

- Ne spreminjajte specifikacij te naprave.
- Naprave med delovanjem ne puščajte brez nadzora.
- Ne pritiskajte odprtih vrat.
- Prepričajte se, da prezračevalne odprtine niso blokirane.
- Naprave ne uporabljajte kot delovno površino, notranjosti pa ne uporabljajte za shranjevanje.

2.4 Nega in čiščenje

UPOZORNENIE!

Nevarnost telesnih poškodb, požara ali škode na napravi.

- Pred vzdrževanjem izklopite napravo in iztaknite vtič iz glavne vtičnice.
- Napravo redno čistite, da preprečite nabiranje umazanije in poškodbo površine materiala.
- Ne dovolite, da bi se ostanki hrane ali čistil nabirali na tesnilnih površinah vrat.
- Preostala maščoba in hrana v napravi lahko med uporabo mikrovalovne funkcije povzročita požar ali iskrenje.
- Očistite napravo z vlažno mehko krpo. Uporabljajte samo nevtralna čistilna sredstva. Za čiščenje ne uporabljajte abrazivnih čistil, grobih gobic, topil ali kovinskih predmetov.
- Če uporabljate razpršilo za čiščenje pečice, upoštevajte varnostna navodila z embalaže.

2.5 Servis

- Za popravilo naprave se obrnite na pooblaščen servisni center. Uporabite samo originalne rezervne dele.
- O žarnicah v izdelku in nadomestnih žarnicah, ki se prodajajo ločeno: Te žarnice so zasnovane za ekstremne pogoje v gospodinjskih aparatih, kot so izjemne temperature, vibracije in vlažnosti, ali za sporočanje informacij o delovanju aparata. Niso namenjene za uporabo druge in niso primerne za sobno razsvetljavo v gospodinjstvu

2.6 Odstranjevanje

UPOZORNENIE!

Nevarnost poškodbe ali zadužitve.

- Izključite napravo iz napajanja.
- Odrežite električni priključni kabel tik ob napravi in napravo zavržite.

3. NAMESTITEV

UPOZORNENIE!

Oglejte si poglavja o varnosti.

3.1 Splošne informacije

POZOR!

Ne uporabljajte nobenih razdelilnikov in podaljškov. To lahko vodi do pregrevanja in nevarnosti požara.

⚠ POZOR!

Višina namestitve mora znašati najmanj 85 cm.

- Mikrovalovna pečica je namenjena samo za vgradnjo. Namestiti jo morate na stabilno in ravno površino.
- Na mestu, kjer se nahaja mikrovalovna pečica, omarica ne sme imeti hrbtno stranice.
- Mikrovalovno pečico postavite stran od pare, vročega zraka in vode.
- Če mikrovalovno pečico postavite preblizu radia ali televizorja, lahko povzroči motnje v sprejetem signalu.
- Če mikrovalovno pečico prevažate v mrzlem vremenu, je ne vklopite takoj po namestitvi. Naj stoji pri sobni temperaturi in absorbira toploto.

3.2 Električna napeljava

Ta naprava je dobavljena z vtičem in napajalnim kablom.

Kabel ima ozemljitveno žico z ozemljitvenim vtičem. Vtič mora biti vstavljen v vtičnico, ki je pravilno nameščena in ozemljena. V primeru kratkega stika ozemljitev zmanjša nevarnost električnega udara.

3.3 Nameščanje mikrovalovne pečice

1. Preverite, ali mere pohištva ustrezajo razdaljam namestitve.

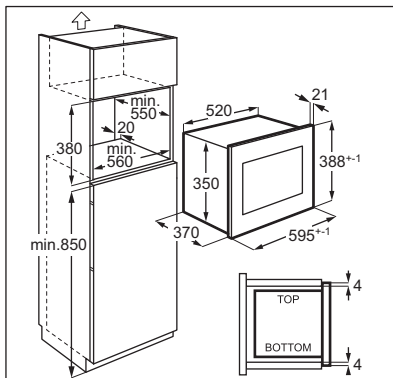
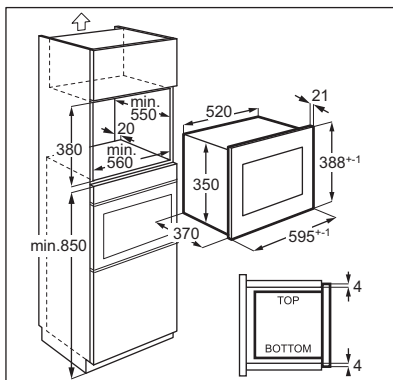

2. Na dno omarice položite šablono in preverite, ali se prilega. Če da, označite mesta za vijake. Odstranite šablono in pritrdite nosilec za vijaki (A) na označeno mesto.

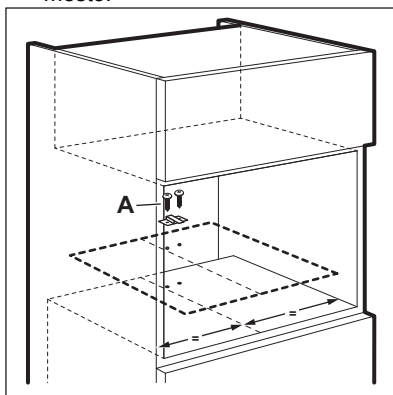

3. Namestite mikrovalovno pečico. Če ste namestili nosilec, se prepričajte, da zaklene hrbtno stran naprave.

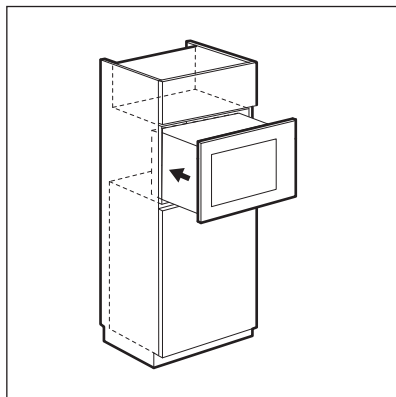

4. Odprite vrata in mikrovalovno pečico pritrdite na omarico z vijakom (B).

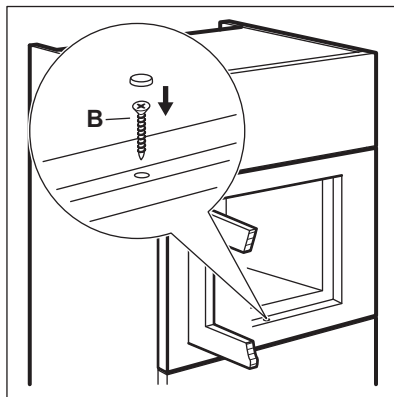

4. OPIS IZDELKA

4.1 Splošni pregled

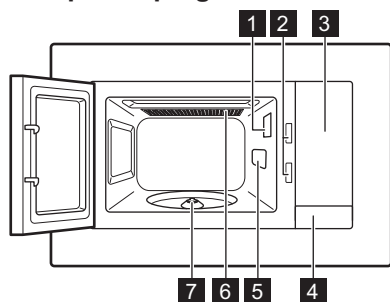

- 1 Luč
- 2 Varnostni zaklepalni sistem
- 3 Nadzorna plošča
- 4 Odpiralo vrat
- 5 Pokrov valovoda
- 6 Žar
- 7 Gred vrtljive plošče

i Ta izdelek izpolnjuje zahteve evropskega standarda EN55011. V skladu s tem standardom je ta izdelek razvrščen kot oprema skupine 2, razreda B. Skupina 2 pomeni, da oprema namerno proizvaja radiofrekvenčno energijo v obliki elektromagnetnega sevanja za toplotno obdelavo živil. Oprema razreda B pomeni, da je oprema primerna za uporabo v gospodinjstvu.

4.2 Nadzorna plošča

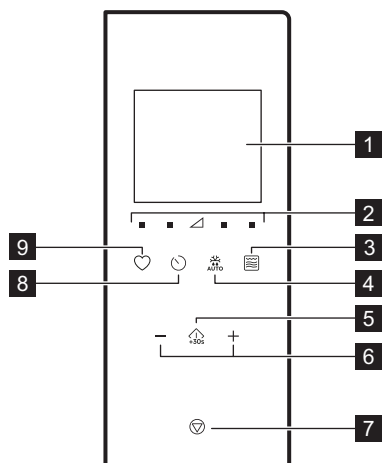

Simbol	Funkcija	Opis
1	—	Prikazuje nastavitve in trenutni čas priprave.
2		Omogočata nastavitvev stopnje moči mikrovalov.
3		Za nastavitvev funkcije mikrovalov/kombinirane priprave hrane/žara.
4		Odtaljevanje Za odtaljevanje živil glede na težo.
5		Za začetek delovanja naprave ali podaljšanje časa kuhanja za 30 sekund pri največji moči.
6	—, +	Za nastavitvev časa, teže, temperature ali Kuharskega pomočnika.

Simbol	Funkcija	Opis
7		Ustavi/Počisti Za izklop delovanja naprave ali izbris nastavitvev priprave jedi.
8		Ura Za nastavitvev ure/opomnika.
9		Prijubljene Za hitro izbiro samodejne funkcije.

4.3 Pripomočki

Pribor vrtljivega pladnja

Za pripravo hrane v mikrovalovni pečici vedno uporabite pribor vrtljivega pladnja.

Steklen pladenj za pripravo jedi in nosilec vrtljivega pladnja.

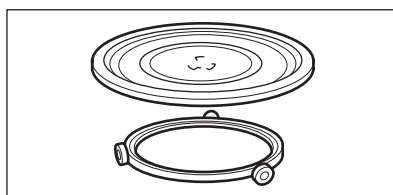

Rešetka za žar

- Nizka rešetka za žar

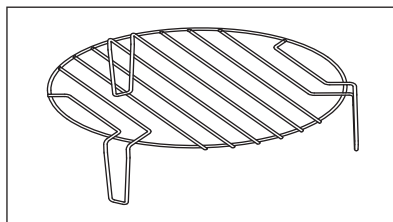

Uporabite za: pečenje hrane na žaru z nizko intenzivnostjo, konvekcijo

5. PRED PRVO UPORABO

UPOZORNENIE!

Oglejte si poglavja o varnosti.

5.1 Odstranjanje zaščitne folije

Pred prvo uporabo odstranite zaščitno folijo z okvirja.

5.2 Začetno čiščenje

UPOZORNENIE!



Oglejte si poglavje »Vzdrževanje in čiščenje«.

- Iz mikrovalovne pečice odstranite vse pripomočke.
- Notranjost pečice previdno očistite z vlažno mehko krpo.

5.3 Predgrevanje

UPOZORNENIE!

Pred prvo uporabo prazno napravo predhodno ogrevajte.

1. Za nastavitev funkcije žara  večkrat pritisnite .
2. Pustite, da naprava deluje za 30 min, da odpravi neprijetne vonjave zaradi postopka izdelave.
3. Odprite vrata in pustite, da se ohladi.
4. Notranjost aparata očistite z vlažno mehko krpo in jo previdno osušite.

Aparat lahko oddaja neprijetne vonjave in dim pri prvih nekaj uporabah. To je normalno in ne pomeni okvare. Prepričajte se, da je pretok zraka v prostoru zadosten.

6. DNEVNA UPORABA

UPOZORNENIE!

Oglejte si poglavja o varnosti.

6.1 Splošne informacije o uporabi naprave

- Po izklopu naprave pustite hrano nekaj minut.
- Pred pripravo živil odstranite embalažo iz aluminijaste folije, kovinske posode itd.

Kuhanje

- Hrano kuhajte pokrito z materialom, primernim za uporabo v mikrovalovni pečici. Če želite, da jedi ostanejo hrustljave, jih pripravljajte brez pokrova.
- Moči in časa kuhanja ne nastavite previsoko, da ne razkuhate hrane. Hrana se lahko presuši, zažge ali povzroči požar.
- Naprave ne uporabljajte za kuhanje jajc ali polžev v lupini, ker lahko počijo. Pri pripravi ocvrtilih jajc najprej prebodite rumenjake.

- Jedi s kožo ali z lupino, kot so krompir, paradižniki, klobase in podobna živila, pred kuhanjem večkrat prebodite z vilicami, da preprečite razpočenje.
- Za ohlajena ali zamrznjena živila nastavite daljši čas priprave jedi.
- Jedi z omako morate občasno premešati.
- Zelenjavo, ki ima trdno strukturo, kot je korenje, grah ali cvetača, je treba pripravljati v vodi.
- Večje kose približno po polovici časa kuhanja obrnite.
- Če je možno, narežite zelenjavo na podobno velike kose.
- Uporabljajte ploske, široke posode.
- Ne uporabljajte posode iz porcelana, keramike ali lončene posode z neglaziranim dnom ali majhnimi luknjami, npr. na ročajih. Vлага lahko prodre v te luknje, zaradi česar lahko posoda ob segrevanju počí.
- Steklen pladenj za kuhanje je potreben za delovanje mikrovalovne pečice. Nanj položite hrano ali tekočino.

Odtaljevanje mesa, perutnine, rib

- Zamrznjeno, neovito hrano položite na majhen krožnik, ki ga postavite na posodo, tako da se lahko odtajana tekočina zbira v njej.
- Jed obrnite po polovici časa odtaljevanja. Če je mogoče, ločite in nato odstranite kose, ki so se začeli tajati.

Odtaljevanje masla, porcij peciva, svežih mlečnih izdelkov

- Živil ne odtajajte do konca v napravi, ampak pustite, da se odtajajo na sobni temperaturi. Tako se bodo bolj enakomerno odtajali. Pred odtaljevanjem odstranite vso kovinsko ali aluminijasto embalažo.

Primerna posoda in materiali

Posode za kuhanje/material	Mikrovalovi			Pečenje na žaru
	Odtaljevanje	Pogrevanje	Kuhanje	
Steklo in porcelan, namenjena za pečice, brez kovinskih delov, npr. nepregorno steklo, odporno proti vročini	✓	✓	✓	✓
Steklo in porcelan, ki nista namenjena za pečice ¹⁾	✓	x	x	x
Steklo in steklokeramična posoda iz materiala, primerne za pečice/odpornega proti zamrzovanju, rešetka žara	✓	✓	✓	✓
Keramika ²⁾ , lončena posoda ²⁾	✓	✓	✓	x
Plastika, odporna proti vročini do 200 °C ³⁾	✓	✓	✓	x
Karton, papir	✓	x	x	x
Prozorna folija	✓	x	x	x
Folija za pečenje z varnim zapiranjem, primernim za mikrovalovne pečice ³⁾	✓	✓	✓	x
Posode za pečenje, izdelane iz kovine, na primer emajl, lito železo	x	x	x	✓
Pekači, premazani s črnim lakom, ali s silikonom ³⁾	x	x	x	✓
Pekač za pecivo	x	x	x	✓
Posoda za peko, npr. ponev za pečenje ali pekač Crunch	x	✓	✓	x
Pripravljeni obroki v embalaži ³⁾	✓	✓	✓	✓

¹⁾ Brez srebrnih, zlatih, platinastih ali drugih kovinskih površin/dekoracij

²⁾ Brez delov iz kremenca ali kovin ali glazur, ki vsebujejo kovine

³⁾ Glede najvišje temperature morate upoštevati navodila proizvajalca.

Odtaljevanje sadja in zelenjave

- Če želite, da sadje in zelenjava ostaneta surova, ju ne odtajajte do konca v napravi. Pustite, da se odtajajo na sobni temperaturi.
- Če želite sadje in zelenjavo kuhati brez predhodnega odtaljevanja, uporabite večjo moč mikrovalov.

Pripravljeni obroki

- Pripravljene obroke lahko pripravljate v napravi samo, če je embalaža primerna za uporabo v mikrovalovni pečici.
- Upoštevati morate navodila proizvajalca, natisnjena na embalaži (npr. odstranite kovinski pokrov in prebodite plastično folijo).





✓ primerno

ni primerno

6.2 Vkllop in izkllop mikrovalovne pečice





⚠ POZOR!

Mikrovalovna pečica naj ne deluje, če v njej ni hrane.

1. Pritisnite  ali , da nastavite stopnjo moči. Za izbiro ustrezne stopnje si oglejte spodnjo razpredelnico.
2. Pritisnite  ali , da nastavite čas priprave.
3. Pritisnite  za potrditev in vklop mikrovalovne pečice.



6.3 Razpredelnici nastavitve moči

Mikrovalovi

Moč mikrovalov	Nizka	Sred. nizka	Srednja	Sred. visoka	Visoka
Prikazovalnik	 100 Watt	 300 Watt	 500 Watt	 700 Watt	 900 Watt

Žar in kombinirana priprava



Pritisnite

	Prikazovalnik	Nastavitev moči
Enkrat		Žar 100 %
2-krat		Mikrovalovi 36 % Žar 64 %
3-krat		Mikrovalovi 55 % Žar 45 %
4-krat	900 WATT	Mikrovalovi 100 %

6.4 Hitri vklop



ⓘ Najdaljši čas priprave hrane je 95 minut.

Mikrovalovno pečico lahko hitro vklopite na naslednje načine.

- Pritisnite , da vklopite mikrovalovno pečico za 30 sekund s polno močjo. Z vsakim dodatnim pritiskom tipke se čas priprave podaljša za 30 sekund.
- Enkrat pritisnite . S tipkama za nastavitev nastavite čas kuhanja.

Za preklic nastavitve pritisnite .

Za izkllop mikrovalovne pečice:



- počakajte, da se mikrovalovna pečica samodejno izklopi, ko se čas izteče. Na prikazovalniku se prikaže „0:00“.
- odprite vrata. Mikrovalovna pečica se samodejno zaustavi. Zaprite vrata in pritisnite  za nadaljevanje priprave hrane. To funkcijo uporabite za preverjanje hrane.
- pritisnite .

ⓘ Ko se mikrovalovna pečica samodejno izklopi, se oglasi zvočni signal.

Pritisnite  za vklop mikrovalovne pečice s polno močjo.

6.5 Žar in kombinirana priprava hrane



Oglejte si razpredelnice za nastavitev moči.



1. Pritiskajte , da nastavite funkcijo Žar ali Kombinirana priprava.
2. Pritisnite tipki za nastavitev, da nastavite čas.
3. Pritisnite  za potrditev in vklop mikrovalovne pečice.



ⓘ Po polovici časa kuhanja se oglasi zvočni signal. Hrano lahko obrnete.

6.6 Odtaljevanje

1. Pritiskajte , da izberete vrsto jedi.

Simbol	Funkcija
	Odtaljevanje kruha
	Odtaljevanje mesa





Simbol	Funkcija
	Odtaljevanje ribe
	Odtaljevanje zelenjave

- Pritisnite  in  za nastavev teže. Čas se samodejno nastavi.
- Pritisnite  za potrditev in vklop mikrovalovne pečice.

6.7 Večstopenjsko kuhanje

Napravo lahko nastavite tako, da funkcije izvaja zaporedno. Kuhanje je mogoče v največ treh fazah, in če je ena od njih odtaljevanje, jo je treba nastaviti kot prvo fazo.

Primer: Odtaljevanje in mikrovalovna pečica

- Pritisnite  in izberite hrano.
- Pritisnite  ali  za izbiro teže.
- Pritisnite  ali  za izbiro stopnje moči.
- Pritisnite  ali  za nastavev časa kuhanja.

Da nastavite tretjo stopnjo, ponovite koraka 3 in 4.

- Pritisnite  za potrditev.

Prikazovalnik odšteva čas. Ko v načinu odtaljevanja zaslišite zvočni signal, obrnite hrano ali jo prerazporedite.



6.8 Priljubljene

Shranite lahko 3 najljubše nastavitve.



To funkcijo uporabite za shranitev nastavitve, ki jo pogosto uporabljate z mikrovalovi.

- Nastavite funkcijo in parametre, ki jih želite shraniti.

Oglejte si postopek za funkcijo, ki jo želite nastaviti.

- Pritisnite  in ga držite 2 sekundi. Oglasi se zvočni signal.
- Pritisnite  za potrditev in shranjevanje. Spremenite lahko shranjene priljubljene. Pritisnite  in z istim postopkom spremenite funkcijo ali parametre.

Uporaba priljubljenega programa

- V stanju pripravljenosti večkrat pritisnite , da izberete nastavev 1, 2 ali 3.
- Pritisnite , da vklopite mikrovalovno pečico.

Priljubljeni meni

Jed	Teža	Prikazovalnik
Mehčanje masla	50 g	50 g
	100 g	100 g
	150 g	150 g
	200 g	200 g
	250 g	250 g
Topljenje čokolade	100 g	100 g
	150 g	150 g
Črni kolač	1 skodelica	1
	2 skodelici	2
	3 skodelice	3
	4 skodelice	4

7. UPORABA DODATNE OPREME

UPOZORNENIE!

Oglejte si poglavja o varnosti.

7.1 Vstavljanje pribora vrtljivega pladnja

POZOR!

Hrane ne kuhajte brez pribora vrtljivega pladnja. Uporabite samo pribor vrtljivega pladnja, priložen mikrovalovni pečici.

❗ Hrane nikoli ne pripravljajte neposredno na steklenem pladnju za kuhanje.

1. Vodilo na kolescih namestite okrog gredi vrtljivega pladnja.
2. Namestite stekleni pladenj za kuhanje na vodilo na kolescih.

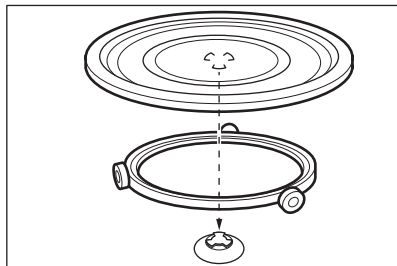

7.2 Kako vstaviti rešetko za žar

⚠ **POZOR!**



Rešetke za žar ni mogoče uporabljati s funkcijo mikrovalov. Obstaja nevarnost poškodbe naprave. Rešetko za žar uporabljajte samo s funkcijo žara.

Rešetko za žar postavite na pribor vrtljivega pladnja.

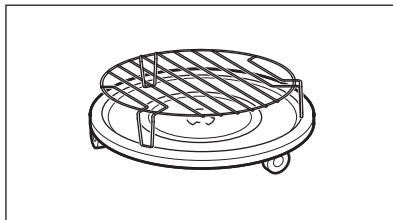



8. DODATNE FUNKCIJE

8.1 Varovalo za otroke

Varovalo za otroke preprečuje nenamerni vklop mikrovalovne pečice.

Pritisnite in tri sekunde držite . Oglasi se zvočni signal.

Ko je varovalo za otroke vklopljeno, se na prikazovalniku prikaže .

Za izklop varovala za otroke pritisnite in tri sekunde držite .

Oglasi se zvočni signal.

8.2 Kuhinjski časovnik

Nastavite lahko največ 95 minut.

❗ Ko je vklopljena funkcija Kuhinjski časovnik, ni mogoče nastaviti nobenega drugega programa.

1. Pritisnite .

2. Pritisnite tipki za nastavev, da nastavite čas.



Po dveh sekundah se časovnik samodejno zažene.

Časovnik neha delovati, ko odprete vrata ali prekinete delovanje naprave. Ko nadaljujete s kuhanjem, se časovnik vrne na predhodno nastavljen čas.



Ob doseženem nastavljenem času se oglasi zvočni signal.

8.3 Nastavev ure

❗ Uro lahko nastavite v 12-urnem ali 24-urnem sistemu.



1. Pritiskajte , dokler se ne prikaže format 12H ali 24H.
2. Pritisnite tipki za nastavev, da vnesete število ur.
3. Pritisnite  za potrditev.

4. Pritisnite tipki za nastavitev, da vnesete število minut.
5. Pritisnite  za potrditev.

 Če ne želite, da je na prikazovalniku vidna ura, pritisnite , dokler se na prikazovalniku ne prikaže IZKLOP in pritisnite  za potrditev. Na prikazovalniku se prikaže 00:00 in se samodejno izklopi po 5 min.

8.4 Utišanje zvoka gumba na dotik

Funkcija omogoča izklop zvoka gumba na dotik.

1. Odprite vrata.
2. Pritisnite in držite  ter hkrati pritisnite . Prikaže se OFF.
3. Zaprite vrata.

Za vklop zvoka ponovite zgornji postopek. Prikaže se ON.

9. NAMIGI IN NASVETI

UPOZORNENIE!

Oglejte si poglavja o varnosti.

9.1 Napotki za pripravo hrane z mikrovalovi

Težava	Rešitev
Ne najdete podatkov o količini pripravljene hrane.	Poiščite podobno hrano. Podaljšajte ali skrajšajte čas kuhanja glede na naslednje pravilo: <ul style="list-style-type: none"> • dvojna količina je skoraj dvojni čas. • polovična količina je polovični čas.
Hrana se je preveč izsušila.	Nastavite krajši čas kuhanja ali izberite manjšo moč mikrovalov.
Hrana se po izteku časa še vedno ni odmrznila, segrela ali skuhala.	Nastavite daljši čas kuhanja ali večjo moč. Za večje količine jedi je potreben daljši čas.
Po koncu kuhanja je hrana zunaj razkuhana, v notranjosti pa še vedno delno surova.	Naslednjič nastavite manjšo moč in daljši čas. Tekočine po polovici časa priprave premešajte, npr. juho.
Rezultati kuhanja riža so slabi.	Pri kuhanju riža bodo rezultati boljši, če boste uporabljali ploske, široke posode.

9.2 Odtaljevanje

Pečenko vedno odtajajte z maščobno stranjo navzdol.

Mesa ne tajajte pokritega, ker se lahko skuha in ne odtaja.

Perutnino vedno odtajajte s prsno stranjo navzdol.

9.3 Kuhanje

Ohlajeno meso in perutnino vedno vzemite iz hladilnika vsaj 30 minut pred pripravo.

Meso, perutnina, ribe in zelenjava naj po kuhanju ostanejo pokriti.

Ribo namažite z malo olja ali s stopljenim maslom.

Vso zelenjavo morate kuhati pri polni moči mikrovalov.

Dolijte 30 - 45 ml hladne vode za vsakih 250 g zelenjave.

Svežo zelenjavo pred kuhanjem narežite na enakomerne kose. Vso zelenjavo kuhajte pokrito v posodi.

9.4 Pogrevanje

Ko pogrevate pripravljene obroke, vedno upoštevajte navodila z embalaže.

9.5 Mali žar

Ploske jedi pecite na sredini rešetke za žar.

Po polovici nastavljenega časa jed obrnite in nadaljujte s pečenjem.

9.6 Kombinirano

Nastavitev Kombinirano uporabite, če želite ohraniti hrustljivost nekaterih jedi.

Po polovici časa pečenja jed obrnite in nadaljujte s pečenjem.

Za nastavitev Kombinirano sta na voljo dva načina. Vsak način združuje funkciji mikrovalov in žara z različnim trajanjem in stopnjami moči.

10. SKRB IN ČIŠČENJE

UPOZORNENIE!

Oglejte si poglavja o varnosti.

10.1 Opombe in nasveti za čiščenje

- Sprednji del naprave očistite z mehko krpo, toplo vodo in čistilom.
- Za čiščenje kovinskih površin uporabite običajno čistilo.
- Notranjost naprave očistite po vsaki uporabi, da ostane v dobrem stanju. Iz naprave redno odstranjujte ostanke hrane. Redno odvajajte odvečno paro/vlago.
- Trdovratno umazanijo očistite s posebnim čistilom.
- Redno čistite vso dodatno opremo in pustite, da se posuši. Uporabite mehko krpo s toplo vodo in čistilnim sredstvom.
- Za zmeščanje trdovratnih ostankov naj voda v kozarcu pri polni moči mikrovalov vre 2 do 3 minute.

- Za odpravo neprijetnih vonjav v kozarec vode vmešajte čajni žlički limoninega soka ter mešanico pet minut kuhajte pri najvišji moči mikrovalni moči.

10.2 Način uporabe: Aqua Clean

Ta postopek čiščenja uporablja vlago za odstranjevanje preostalih delcev maščobe in hrane iz naprave.



1. Postavite kozarec, ki vsebuje 200 ml vode na sredino steklenega pladnja za pripravo jedi.
2. Nastavite moč na 900 W.
3. Pustite, da naprava deluj 3 min.
4. Počakajte, da se naprava ohladi. Notranjost obrišite do suhega z mehko krpo.

11. ODPRAVLJANJE TEŽAV

UPOZORNENIE!

Oglejte si poglavja o varnosti.

11.1 Kaj storiti v primeru:

Težava	Možni vzrok	Rešitev
Naprava ne deluje.	Naprava ni priključena.	Vključite napravo.
Naprava ne deluje.	Pomanjkanje električnega napajanja.	Preverite varovalko ali glavno stikalo. Če varovalka ali stikalo še naprej prekinjata tokokrog, se obrnite na usposobljenega električarja.
Naprava ne deluje.	Vrata niso pravilno zaprta.	Prepričajte se, da nič ne ovira vrat.
Luč ne deluje.	Luč je okvarjena.	Zamenjati morate žarnico.
Na prikazovalniku se prikaže  .	Otroško varovalo je vklopljeno.	Izklop otroškega varovala. Pritisnite gumb  in držite 3 sekunde.
V notranjosti pečice je možno videti iskrenje.	V pečico ste dali kovinsko posodo ali posodo s kovinskimi deli.	Odstranite posodo iz naprave.

Težava	Možni vzrok	Rešitev
V notranjosti pečice je možno videti iskreje.	V pečico ste dali kovinski raženj ali aluminijasto folijo, ki se dotika notranjih sten.	Poskrbite, da se raženj ali folija ne dotika notranjih sten.
Pribor vrtljivega pladnja povzroča praskajoč ali škrtajoč zvok.	Pod steklenim pladnjem za kuhanje je predmet ali umazanija.	Očistite področje pod steklenim pladnjem za kuhanje.
Naprava preneha delovati brez razloga.	Napaka v delovanju.	Če se to ponovi, pokličite pooblaščen servisni center.

11.2 Servisni podatki

Če težave ne morete razrešiti sami, se obrnite na prodajalca ali pooblaščen servisni center.

Potrebni podatki za servisni center se nahajajo na ploščici za tehnične navedbe. Ploščica za tehnične navedbe se nahaja na napravi. Ploščice za tehnične navedbe ne odstranjujte z naprave.

Priporočamo, da podatke vpišete sem:

Model (MOD.)
	...
Produktna številka (PNC)
	...
Serijska številka (S.N.)
	...

12. ENERGIJSKA UČINKOVITOST

12.1 Podatki o izdelku glede porabe energije in najdaljšega časa za doseg ustreznega načina nizke moči

Poraba energije v stanju pripravljenosti z vklopljenim prikazovalnikom	0,8 W
--	----------

Poraba energije v stanju pripravljenosti z izklopljenim prikazovalnikom	0,5 W
Najdaljši čas, ki je potreben, da oprema samodejno doseže ustrezen način nizke moči	20 min

13. SKRB ZA OKOLJE

Reciklirajte materiale, označene s simbolom . Embalažo odložite v ustrezne zabojnike za reciklažo. Pomagajte varovati okolje in zdravje ljudi z recikliranjem odpadkov električnih in elektronskih naprav. Naprave, ozna-

čene s simbolom  skupaj z gospodinjstvi odpadki. Izdelek vrnite krajevemu obratu za recikliranje ali se obrnite na občinsko službo.

1. INFORMACIÓN SOBRE SEGURIDAD.....	340	8. FUNCIONES ADICIONALES.....	352
2. INSTRUCCIONES DE SEGURIDAD.....	343	9. CONSEJOS.....	353
3. INSTALACIÓN.....	344	10. LIMPIEZA Y MANTENIMIENTO.....	354
4. DESCRIPCIÓN DEL PRODUCTO.....	346	11. SOLUCIÓN DE PROBLEMAS.....	354
5. ANTES DEL PRIMER USO.....	347	12. EFICIENCIA ENERGÉTICA.....	355
6. USO DIARIO.....	348	13. ASPECTOS MEDIOAMBIENTALES.....	355
7. USO DE ACCESORIOS.....	351		

1. ⚠ INFORMACIÓN SOBRE SEGURIDAD

Antes de instalar y utilizar el aparato, lea atentamente las instrucciones facilitadas. El fabricante no se hace responsable de lesiones o daños producidos como resultado de una instalación o un uso incorrectos. Conserve siempre estas instrucciones en lugar seguro y accesible para futuras consultas.

1.1 Seguridad de niños y personas vulnerables

⚠ ADVERTENCIA!

Existe riesgo de asfixia, lesiones o incapacidad permanente.

- Este aparato puede ser utilizado por niños de 8 años en adelante y personas cuyas capacidades físicas, sensoriales o mentales estén disminuidas o que carezcan de la experiencia y

conocimientos suficientes para manejarlo, siempre que cuenten con las instrucciones o la supervisión sobre el uso del electrodoméstico de forma segura y comprendan los riesgos. Es necesario mantener alejados del aparato a los niños de menos de 8 años, así como a las personas con minusvalías importantes y complejas, salvo que estén bajo supervisión continua.

- Es necesario vigilar a los niños para que no jueguen con el aparato.
- Mantenga todo el material de embalaje fuera del alcance de los niños y deséchelo de forma adecuada.
- ADVERTENCIA: El horno y las piezas accesibles se calientan mucho durante el funcionamiento. Mantenga a los niños y las mascotas

alejados del aparato cuando esté en uso y cuando se enfríe.

- Si este aparato tiene un bloqueo de seguridad para niños, debe activarlo.
- La limpieza y mantenimiento de usuario del producto no podrán ser realizados por niños sin supervisión.

1.2 Instrucciones generales de seguridad

- Este aparato está diseñado exclusivamente para cocinar.
- Este aparato está diseñado para uso doméstico en interiores.
- Este aparato se puede utilizar en oficinas, habitaciones de hotel, habitaciones de Bed&Breakfast, casas de campo y otros alojamientos similares donde dicho uso no exceda (en promedio) los niveles de uso doméstico.
- **ADVERTENCIA:** El horno y las piezas accesibles se calientan mucho durante el funcionamiento. Preste mucha atención para no tocar las resistencias.
- **ADVERTENCIA:** Solo una persona cualificada puede realizar tareas de reparación o mantenimiento que

impliquen la extracción de una tapa que protege contra la exposición a la energía del microondas.

- **ADVERTENCIA:** Si la puerta o los cierres de la puerta sufren daños, no debe operar el aparato hasta que una persona cualificada lo haya reparado.
- **ADVERTENCIA:** No caliente líquidos ni otros alimentos en recipientes herméticos. Podrían explotar.
- Si el cable de alimentación sufre algún daño, el fabricante, su servicio técnico autorizado o un profesional tendrán que cambiarlo para evitar riesgos.
- Antes de realizar tareas de mantenimiento, apague el aparato y desenchúfelo de la toma de corriente.
- Utilizar siempre guantes o manoplas para horno para retirar o introducir accesorios o recipientes.
- No utilice el aparato con un temporizador externo ni con un sistema de control remoto independiente.
- No se pueden utilizar contenedores metálicos de alimentos y bebidas durante la cocción con microondas.

- Utilice solamente utensilios aptos para hornos de microondas.
- Cuando caliente alimentos en recipientes de papel o plástico, vigile el aparato por la posibilidad de incendio.
- El aparato está diseñado para calentar alimentos y bebidas. El secado de alimentos o ropa y el calentamiento de almohadillas térmicas, pantuflas, esponjas, trapos húmedos y similares pueden provocar riesgo de lesiones, ignición o incendio.
- Si se genera humo, apague o desenchufe el aparato y deje la puerta cerrada para sofocar las posibles llamas.
- El calentamiento de bebidas en el microondas puede provocar un hervido brusco y lento. Extreme la precaución cuando manipule los recipientes.
- Se agitará o removerá el contenido de los biberones y de los tarros de comida para bebés y se controlará la temperatura antes de consumirlos para evitar quemaduras.
- Los huevos con cáscara y los huevos duros enteros no deben calentarse en el aparato, ya que pueden explotar, incluso después de que haya terminado el calentamiento en el microondas.
- Si no se mantiene el aparato en condiciones limpias, la superficie podría deteriorarse y afectar negativamente a la vida útil del aparato y provocar situaciones de riesgo.
- La temperatura de las superficies accesibles puede ser alta cuando el aparato está en funcionamiento.
- No encienda el aparato cuando esté vacío. Las piezas metálicas en el interior de la cavidad pueden generar arco eléctrico.
- Limpie el aparato con regularidad y elimine los restos de comida.
- No utilice un limpiador a vapor para limpiar el aparato.
- No utilice productos de limpieza abrasivos ásperos ni rascadores de metal afilado para limpiar el cristal de las tapas abisagradas de la placa si no quiere arañar su superficie, lo que podría hacer que el cristal se hiciera añicos.

- El aparato debe utilizarse con la puerta decorativa abierta (si procede).

2. INSTRUCCIONES DE SEGURIDAD

2.1 Instalación

ADVERTENCIA!

Solo un técnico cualificado puede instalar el aparato.

- Retire todo el embalaje.
- No instale ni utilice un aparato dañado.
- Siga las instrucciones de instalación suministradas con el aparato.
- Tenga cuidado al mover el aparato, porque es pesado. Utilice siempre guantes de protección y calzado cerrado.
- No tire nunca del aparato sujetando el asa.
- Respete siempre la distancia mínima entre el aparato y los demás electrodomésticos y mobiliario.
- Instale el aparato en un lugar seguro y adecuado que cumpla los requisitos de instalación.
- Los laterales del aparato deben estar junto a aparatos o unidades de la misma altura.

2.2 Conexión eléctrica

ADVERTENCIA!

Riesgo de incendios y descargas eléctricas.

- Todas las conexiones eléctricas deben realizarlas electricistas cualificados.
- El aparato debe conectarse a tierra.
- Asegúrese de que los parámetros de la placa de características son compatibles con los valores eléctricos del suministro eléctrico.
- Si utiliza un cable prolongador para conectar el aparato a la toma de corriente, asegúrese de que el cable está conectado a tierra.
- Asegúrese de no provocar daños en el enchufe ni en el cable de red. Póngase en contacto con un electricista o con el servicio técnico para cambiar un cable de red dañado.

- No desconecte el aparato tirando del cable de conexión a la red. Tire siempre del enchufe.

2.3 Uso

ADVERTENCIA!

Riesgo de lesiones, quemaduras y descargas eléctricas o explosiones.

- No cambie las especificaciones de este aparato.
- No deje el aparato desatendido durante el funcionamiento.
- No ejerza presión sobre la puerta abierta.
- Cerciórese de que los orificios de ventilación no están obstruidos.
- No utilice el aparato como superficie de trabajo ni use el interior como almacenamiento.

2.4 Mantenimiento y limpieza

ADVERTENCIA!

Riesgo de lesiones o de daños en el aparato.

- Antes de proceder con el mantenimiento, apague el aparato y desconecte el enchufe de la red.
- Limpie periódicamente el aparato para evitar el deterioro del material de la superficie.
- Limpie inmediatamente cualquier salpicadura o resto de limpiador para impedir que se acumule en las superficies del ajuste con la puerta.
- Los restos de comida o grasa en el interior del aparato podrían provocar un incendio y arcos eléctricos cuando se utiliza la función de microondas.
- Limpie el aparato con un paño suave humedecido. Utilice solo detergentes neutros. No utilice productos abrasivos, estropajos duros, disolventes ni objetos de metal.
- Si utiliza aerosoles de limpieza para hornos, siga las instrucciones del envase.

2.5 Asistencia técnica

- Para reparar el aparato, póngase en contacto con el centro de servicio autorizado. Utilice solamente piezas de recambio originales.
- En cuanto a la(s) bombilla(s) de este producto y las de repuesto vendidas por separado: Estas bombillas están destinadas a soportar condiciones físicas extremas en los aparatos domésticos, como la temperatura, la vibración, la humedad, o están destinadas a señalar información sobre el estado de

funcionamiento del aparato. No están destinadas a utilizarse en otras aplicaciones y no son adecuadas para la iluminación de estancias domésticas.

2.6 Eliminación

⚠ ADVERTENCIA!

Existe riesgo de lesiones o asfixia.

- Desconecte el aparato de la red eléctrica.
- Corte el cable eléctrico cerca del aparato y deséchelo.

3. INSTALACIÓN

⚠ ADVERTENCIA!

Consulte los capítulos sobre seguridad.

3.1 Información general

⚠ PRECAUCIÓN!

No conecte el aparato a adaptadores ni a alargadores. Esto puede causar sobrecarga y riesgo de incendio.

⚠ PRECAUCIÓN!

La altura mínima de instalación es de 85 cm.

- El microondas es solo para uso empotrado. Debe colocarse sobre una superficie estable y plana.
- El armario no puede tener una pared trasera en el lugar donde se encuentra el microondas.
- Alejar el microondas del vapor, el aire caliente y las salpicaduras de agua.
- Si el microondas está demasiado cerca de la TV o la radio, puede causar interferencias en la recepción de la señal.
- Si transporta el microondas a lugares fríos, no lo encienda inmediatamente tras la instalación. Deje reposar a temperatura ambiente y absorba el calor.

3.2 Instalación eléctrica

El aparato se suministra con enchufe y cable de red.

El cable tiene un cable de tierra con un enchufe de tierra. El enchufe debe enchufarse en una toma que esté correctamente instalada y conectada a tierra. En caso de cortocir-

cuito eléctrico, la puesta a tierra reduce el riesgo de descarga eléctrica.

3.3 Instalación del microondas

1. Comprueba si las dimensiones del mueble se adaptan a las distancias de instalación.

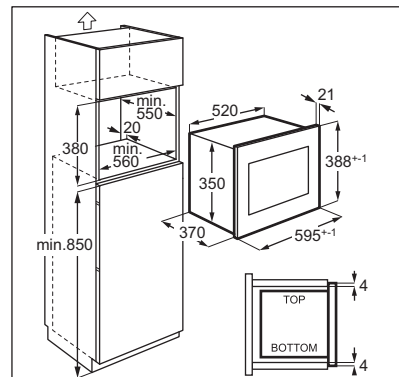
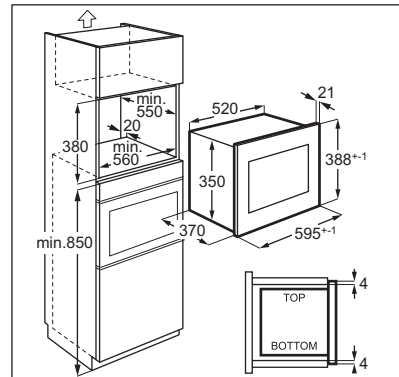

2. Coloque la plantilla en el fondo del armario y compruebe si cabe. En caso afirmativo, marca los puntos para los tornillos. Retire la plantilla y sujete la abrazadera con los tornillos (A) en el punto marcado.

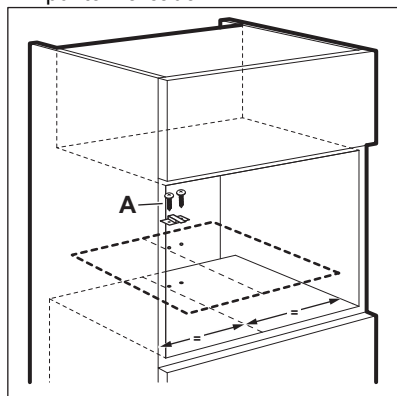

3. Instala el microondas. Si has montado el soporte, asegúrate de que fija la parte trasera del aparato.

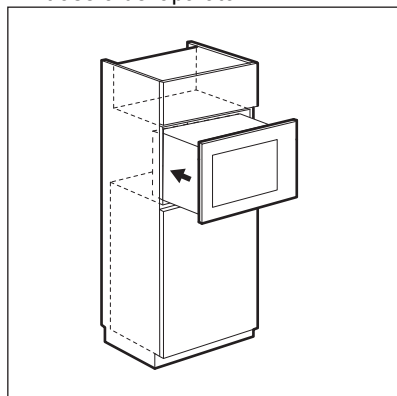

4. Abra la puerta y fije el microondas al armario con un tornillo (B).

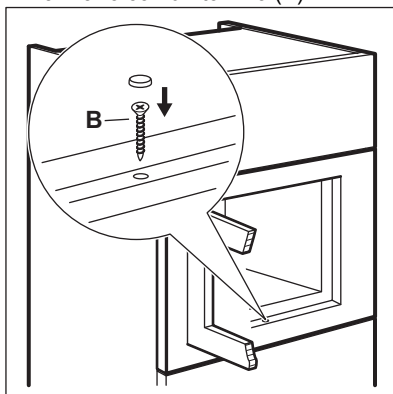

4. DESCRIPCIÓN DEL PRODUCTO

4.1 Resumen general

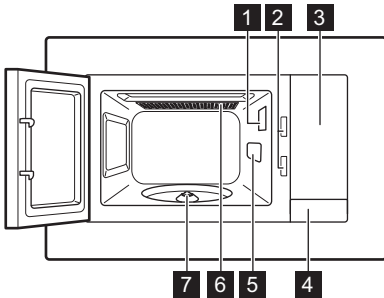





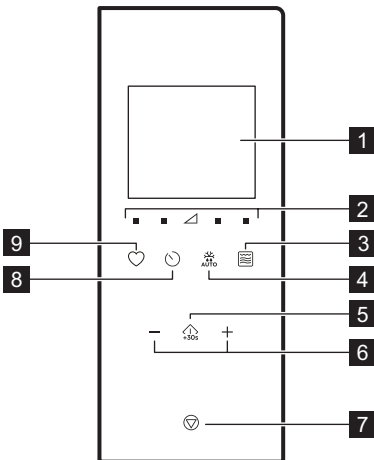

ⓘ Este Producto cumple los requisitos de la norma europea EN55011. De conformidad con esta norma, este producto está clasificado como equipo de clase B del grupo 2. Grupo 2 significa que el equipo genera intencionalmente energía de radiofrecuencia en forma de radiación electromagnética para el tratamiento térmico de alimentos. Clase B significa que el equipo es adecuado para su uso en entornos domésticos.

4.2 Panel de control



Símbolo	Función	Descripción
1	—	Pantalla Muestra los ajustes y la hora actual.

- 1 Bombilla
- 2 Sistema de bloqueo de seguridad
- 3 Panel de control
- 4 Abrepuertas
- 5 Cubierta de la guía de ondas
- 6 Grill
- 7 Eje del plato giratorio

Símbolo	Función	Descripción
2		Teclas de ajuste de potencia Sirven para ajustar el nivel de potencia
3		Tecla de función de grill Para ajustar el microondas / cocción combinada / grill.
4		Descongelar Para descongelar los alimentos por peso.
5		Inicio / +30 s Para encender el aparato o aumentar el tiempo de cocción durante 30 segundos a plena potencia.
6		Botones de ajuste Para ajustar la hora, el peso, la temperatura o la función Cocción automática.
7		Detener / Borrar Para desactivar el aparato o eliminar los ajustes de cocción.

Símbolo	Función	Descripción
8	Reloj	Para ajustar el reloj / avisador.
9	Favorito	Para elegir rápidamente una función automática.

4.3 Accesorios

Plato giratorio

Utilice siempre el juego de plato giratorio para preparar los alimentos en el microondas.

Bandeja de cocción de vidrio y soporte giratorio.

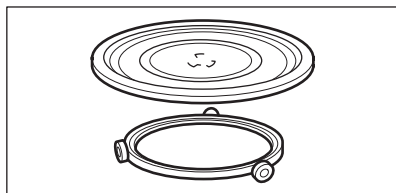

Soporte de parrilla

- Gradilla de parrilla baja

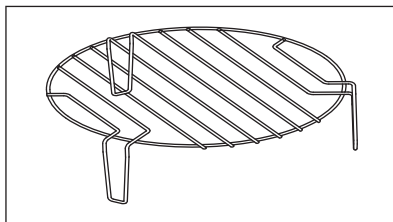

Se utiliza para: asar alimentos con cocción de convección de baja intensidad

5. ANTES DEL PRIMER USO

⚠ ADVERTENCIA!

Consulte los capítulos sobre seguridad.

5.1 Retirada de la película protectora

Retire la película protectora del marco antes del primer uso.

5.2 Limpieza inicial

⚠ ADVERTENCIA!

Consulte el capítulo "Mantenimiento y limpieza".

- Retire todos los accesorios del microondas.
- Limpie con cuidado el interior del horno con un paño suave y húmedo.

5.3 Pre calentamiento

⚠ ADVERTENCIA!

Pre caliente el aparato vacío antes de utilizarlo por primera vez.

- Pulse varias veces para configurar la función de grill .
- Deje que el aparato funcione durante 30 min para eliminar el olor causado por el proceso de fabricación.
- Abra la puerta y deje que se enfríe.
- Limpie el aparato con un paño suave y húmedo y séquelo con cuidado.

El aparato puede emitir olor y humo durante los primeros usos. Esto es normal y no es indicador de mal funcionamiento. Asegúrese de que el flujo de aire de la habitación es suficiente.

6. USO DIARIO

ADVERTENCIA!

Consulte los capítulos sobre seguridad.

6.1 Información general sobre el uso del aparato

- Después de apagar el aparato, deje reposar el alimento unos minutos.
- Retire el envase de papel de aluminio, los recipientes metálicos, etc. antes de preparar los alimentos.

Cocción

- Cocine alimentos cubiertos con material apto para uso en microondas. Cocine los alimentos sin tapar solo si desea mantenerlos crujientes.
- No cocine en exceso los platos ajustando una potencia y un tiempo demasiado elevados. La comida puede secarse, quemarse o provocar fuego.
- No utilice el aparato para cocinar huevos o caracoles con la cáscara, ya que pueden estallar. Para cocinar huevos fritos, perfora las yemas primero.
- Pinche los alimentos con piel como las patatas, los tomates, las salchichas y similares varias veces con un tenedor antes de cocinarlos para que no estallen.
- Para alimentos fríos o congelados, ajuste un tiempo de cocción más largo.
- Los platos con salsa deben revolverse de vez en cuando.
- Las verduras que tienen una estructura firme como las zanahorias, los guisantes o la coliflor, deben cocinarse en agua.
- Dele la vuelta a los trozos grandes de comida a la mitad del tiempo de cocción.
- Si es posible, corte las verduras en trozos de tamaño similar.
- Utilice platos planos y anchos.
- No utilice recipientes de porcelana, cerámica o barro cocido que tengan fondos sin vidriar o pequeños orificios, por ejemplo, en las asas. La humedad que se

transfiere a los orificios puede hacer que el recipiente se agriete o rompa al calentarse.

- La bandeja de cocción de vidrio es necesaria para el funcionamiento del microondas. Coloque encima la comida o el líquido.

Descongelar carne, aves, pescado

- Coloque el alimento congelado sin desenvolver en un plato pequeño vuelto del revés con un contenedor debajo para recoger el líquido de descongelación.
- Dele la vuelta a la mitad del tiempo de descongelación. En la medida de lo posible, separe y retire las piezas que han empezado a descongelarse.

Mantequilla de descongelación, porciones de pastel, queso quark

- No descongele completamente los alimentos en el aparato, también deje que se descongelen a temperatura ambiente. Produce un resultado más uniforme. Retire todos los embalajes o envoltorios metálicos o de aluminio antes de descongelar.

Descongelación de frutas y verduras

- Si quiere mantener cruda la fruta o la verdura, no las descongele por completo en el aparato. Deje que se descongelen a temperatura ambiente.
- Para cocinar frutas y verduras sin descongelarlas primero utilice una potencia superior del microondas.

Comidas preparadas

- Puede calentar comidas preparadas en el aparato solo si el embalaje es adecuado para su uso en microondas.
- Debe seguir las instrucciones del fabricante impresas en el embalaje (p. ej., retirar la cubierta metálica y perforar la película de plástico).

Utensilios de cocina y materiales adecuados

Material del utensilio de cocina	Microondas			Grill
	Descongelar	Calentador	Cocción	
Cristal y porcelana para horno sin componentes de metal, p. ej. Pyrex, vidrio resistente al calor	✓	✓	✓	✓
Vidrio y porcelana no aptos para horno ¹⁾	✓	x	x	x
Vidrio y cerámica de vidrio hechos de material resistente al horno/congelación (por ejemplo, Arcoflam), parrilla	✓	✓	✓	✓
Cerámica ²⁾ , barro ²⁾	✓	✓	✓	x
Plástico resistente al calor hasta 200 °C ³⁾	✓	✓	✓	x
Cartón, papel	✓	x	x	x
Película de cocción	✓	x	x	x
Película para asar con cierre apto para microondas ³⁾	✓	✓	✓	x
Fuentes de asado de metal, como esmalte o hierro fundido	x	x	x	✓
Moldes de horno con lacas negras o con revestimiento de silicona ³⁾	x	x	x	✓
Bandeja	x	x	x	✓
Recipientes para tostar, p. ej., crostino o plato crunch	x	✓	✓	x
Comidas precocinadas en el envase ³⁾	✓	✓	✓	✓

¹⁾ Sin revestimientos/decoraciones de plata, oro, platino o metal

²⁾ Sin cuarzo ni componentes metálicos, ni esmaltes que contengan metales

³⁾ Debe seguir las instrucciones del fabricante sobre las temperaturas máximas.





✓ **adecuado**

x **no adecuado**

6.2 Activación y desactivación del microondas



⚠ PRECAUCIÓN!

No deje funcionar el microondas sin alimentos en el interior.

1. Pulse  o  para ajustar el nivel de potencia. Para elegir el nivel apropiado, consulte la tabla siguiente.
2. Pulse  o  para ajustar el tiempo de cocción.
3. Pulse  para confirmar y activar el microondas.

Para cancelar los ajustes, pulse .

Para desactivar el microondas:

- esperar hasta que el microondas se desactive automáticamente cuando termine el tiempo. La pantalla muestra 0:00.
- abra la puerta. El microondas se para automáticamente. Cierre la puerta y pulse  para seguir la cocción. Use esta opción para examinar el alimento.
- pulse .

 Cuando el microondas se desactiva automáticamente, se emite una señal acústica.

6.3 Tablas de ajustes de potencia

Microondas

Potencia del Microondas	Bajo	Med. baja	Med.	Med. alta	Alto
Pantalla	■ 100 Watt	■ 300 Watt	△ 500 Watt	■ 700 Watt	■ 900 Watt

Cocción grill y combinada

Pulse	Pantalla	Ajuste de potencia
1 vez		Grill 100%
2 veces		Microondas 36% Grill 64 %
3 veces		Microondas 55 % Grill 45 %
4 veces	900 WATT	Microondas 100 %

6.4 Inicio rápido

i El tiempo máximo de cocción es de 95 minutos.

Puede activar rápido el microondas de los modos siguientes.

- Pulse para activar el microondas durante 30 segundos a la potencia máxima. El tiempo de cocción aumenta 30 segundos con cada pulsación adicional del botón.
- Pulse una vez. Ajuste el tiempo de cocción con el teclado de ajuste. Pulse para activar el microondas a la potencia máxima.

6.5 Cocción grill y combinada

Consulte las tablas de ajuste de potencia.

1. Pulse repetidamente para ajustar la función de grill o cocción combinada.
2. Pulse los ajustes para introducir el tiempo.
3. Pulse para confirmar y activar el microondas.

i Suena una señal acústica después una vez transcurrida la mitad del tiempo de cocción. Puede darle la vuelta a la comida.

6.6 Descongelar

1. Pulse repetidamente para elegir un tipo de alimento.

Símbolo	Función
	Descongelar pan
	Descongelar carne
	Descongelar pescado
	Descongelar verduras

2. Pulse y para ajustar el peso. El tiempo se ajusta automáticamente.
3. Pulse para confirmar y activar el microondas.

6.7 Cocción multifase

Puedes configurar el aparato para que funcione de forma secuencial. La cocción se puede hacer en hasta tres etapas, y si una de ellas es descongelar, debe establecerse como la primera etapa.

Ejemplo: Descongelación y microondas:

1. Pulse y elija el alimento.
2. Pulse o para seleccionar el peso.
3. Pulse o para ajustar el nivel de potencia.
4. Pulse o para establecer el tiempo de cocción.

Para ajustar la tercera fase, repita los pasos 3 y 4.

5. Pulse  para confirmar.

La pantalla muestra una cuenta de tiempo hacia atrás. Cuando oiga una señal acústica en modo de descongelación, dé la vuelta a la comida o muévala.

6.8 Favorito

Puede guardar 3 ajustes favoritos.

Utilice esta función para guardar un ajuste que use frecuentemente en el microondas.

1. Ajuste la función y los parámetros que desee guardar.

Consulte el procedimiento de la función que desea ajustar.

2. Pulse  durante dos segundos. Suena una señal acústica.

3. Pulse  para confirmar y guardar.

Puede modificar los favoritos guardados. Pulse  y cambie la función o los parámetros utilizando el mismo procedimiento.

Uso del programa favorito

1. En modo de espera, pulse  repetidamente para elegir el ajuste 1, 2 o 3.

2. Pulse  para activar el microondas.

Menú Favoritos

Plato	Peso	Pantalla
Ablandar mantequilla	50 g	50 g
	100 g	100 g
	150 g	150 g
	200 g	200 g
Chocolate fundido	250 g	250 g
	100 g	100 g
	150 g	150 g
Pastel de barro	200 g	200 g
	1 taza	1
	2 tazas	2
	3 tazas	3
	4 tazas	4

7. USO DE ACCESORIOS

ADVERTENCIA!

Consulte los capítulos sobre seguridad.

7.1 Colocar el plato giratorio

PRECAUCIÓN!

No cocine alimentos sin el plato giratorio. Utilice únicamente el plato giratorio suministrado con el microondas.

 Nunca cocine alimentos directamente en la bandeja de cocción de vidrio.

1. Coloque la guía de rodillo alrededor del eje giratorio.
2. Coloque la bandeja de cocción de vidrio en la guía de rodillo.

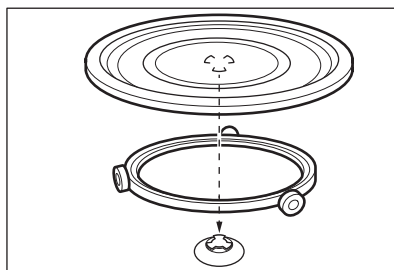

7.2 Colocar la rejilla del grill

PRECAUCIÓN!



La rejilla del grill no se puede utilizar con la función microondas. Existe el riesgo de dañar el aparato. Utilice la rejilla de grill solo con la función Grill.

Coloque la rejilla en el plato giratorio.

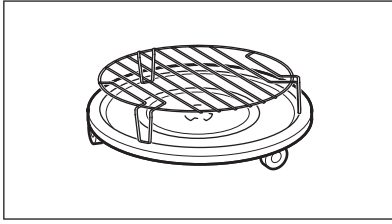



8. FUNCIONES ADICIONALES

8.1 Bloqueo de seguridad para niños

El Bloqueo de seguridad para niños impide que el microondas se utilice accidentalmente.

Mantenga pulsado  durante 3 segundos. Sonará una señal acústica.

Cuando el bloqueo de seguridad para niños está activado, la pantalla muestra .

Para desactivar el bloqueo de seguridad mantenga pulsado  durante 3 segundos. Sonará una señal acústica.

8.2 Temporizador de cocina

Puede ajustar como máximo 95 minutos.

 Mientras está activo el temporizador de la cocina, no puede ajustarse ningún otro programa.

1. Pulse .
2. Pulse los teclados de ajuste para ajustar la hora.



Tras 2 segundos, el temporizador arranca automáticamente.



El temporizador deja de funcionar cuando se abre la puerta del aparato o se realiza una pausa. Cuando vuelva a cocinar, el temporizador recupera el tiempo ajustado anteriormente.

Transcurrido el tiempo ajustado, suena una señal acústica.

8.3 Configuración del reloj



 Puede ajustar la hora en formato de 12 horas o 24 horas.

1. Pulse  hasta que aparezca el formato 12H o 24H.
2. Pulse los botones de ajuste para introducir la cantidad de horas.
3. Pulse  para confirmar.
4. Pulse los botones de ajuste para introducir la cantidad de minutos.
5. Pulse  para confirmar.

 Si no desea que el reloj esté visible en la pantalla, pulse primero  hasta que en la pantalla aparezca OFF y pulse después  para confirmar. La pantalla indica 00:00 y se apaga automáticamente después de 5 min.

8.4 Silenciar el sonido de la tecla táctil

La función permite silenciar el sonido de la tecla táctil.

1. Abra la puerta.
2. Mantenga pulsado  y pulse  simultáneamente. Se muestra OFF.
3. Cierre la puerta.

Para activar el sonido, repita el procedimiento anterior. Se muestra ON.

9. CONSEJOS

ADVERTENCIA!

Consulte los capítulos sobre seguridad.

9.1 Consejos para la cocción en microondas

Problema	Solución
No se pueden encontrar datos sobre la cantidad de alimentos preparados.	Busque un tipo de alimento similar. Aumente o reduzca los tiempos de cocción según la regla siguiente: <ul style="list-style-type: none">• El doble de la cantidad es casi el doble de tiempo.• La mitad de la cantidad es la mitad del tiempo.
Los alimentos se han secado demasiado.	Establezca un tiempo de cocción más corto o seleccione una potencia de microondas más baja.
Los alimentos no se descongelan, calientan o cocinan al finalizar el tiempo.	Seleccione un tiempo de cocción mayor o una potencia más alta. Tenga en cuenta que los platos grandes necesitan más tiempo.
Al finalizar el tiempo de cocción, los alimentos se sobrecalientan por fuera, pero no están listos en el interior.	La próxima vez ajuste una potencia más baja y más tiempo. Remueva los líquidos a la mitad del tiempo, p. ej., la sopa.
Los resultados de cocción de arroz son deficientes.	Para obtener mejores resultados en el arroz, utilice un plato plano y ancho.

9.2 Descongelar

Descongele siempre el asado con la grasa hacia abajo.

No descongele carne tapada, ya que podría cocinarse en lugar de descongelarse.

Descongele siempre pechugas de ave enteras hacia abajo.

9.3 Cocinar

Saque siempre la carne y las aves frías del frigorífico al menos 30 minutos antes de cocinarlos.

Deje tapados la carne, las aves, el pescado y las verduras después de la cocción.

Unte un poco de aceite o mantequilla fundida en el pescado.

Todas las verduras se deben cocinar a la máxima potencia del microondas.

Añada 30 – 45 ml de agua fría por cada 250 g de verduras.

Corte las verduras en pedazos del mismo tamaño antes de cocinarlos. Cocine todas las verduras con una tapa sobre el recipiente.

9.4 Recalentar

Cuando recaliente comida preparada envasada siga siempre las instrucciones que figuran en el envase.

9.5 Grill

Ase los alimentos de poco espesor en el centro de la rejilla del grill.

Dé la vuelta al alimento a la mitad del tiempo establecido y continúe el asado.

9.6 Cocción combinada

Utilice la Cocción combinada para mantener crujientes determinados alimentos.

Dé la vuelta al alimento a la mitad del tiempo establecido y continúe la cocción.

Existen 2 modos de Cocción combinada. Cada modo combina las funciones de microondas y de grill en diferentes periodos de tiempo y niveles de potencia.

10. LIMPIEZA Y MANTENIMIENTO

ADVERTENCIA!

Consulte los capítulos sobre seguridad.

10.1 Notas y consejos de limpieza

- Limpie la parte delantera del aparato con un paño suave humedecido en agua tibia y un limpiador.
- Limpie las superficies metálicas con un producto de uso general.
- Limpie el interior del aparato después de cada uso para mantenerlo en buenas condiciones. Retire los restos de alimentos con regularidad. Asegúrese de eliminar el exceso de vapor/humedad.
- Limpie la suciedad rebelde con un limpiador especial.
- Limpie todos los accesorios con regularidad y déjelos secar. Utilice un paño suave humedecido en agua templada y un detergente.
- Para reblandecer los restos difíciles, hierva un vaso de agua a potencia

máxima de microondas durante 2 a 3 minutos.

- Para eliminar los olores, mezcle un vaso de agua con 2 cucharaditas de zumo de limón y hiérvalo a toda potencia en el microondas durante 5 minutos.

10.2 Instrucciones de uso: Aqua Clean

Este procedimiento de limpieza utiliza humedad para eliminar las partículas de grasa y alimentos restantes en el aparato.



1. Coloque un vaso que contenga 200 ml de agua en el centro de la bandeja de cocción de vidrio.
2. Ajuste la potencia a 900 W.
3. Deje que el aparato funcione durante 3 min.
4. Espere hasta que el aparato esté frío. Seque el interior con un paño suave.

11. SOLUCIÓN DE PROBLEMAS

ADVERTENCIA!

Consulte los capítulos sobre seguridad.

11.1 Qué hacer si...

Problema	Posible causa	Solución
El aparato no funciona.	El aparato no está enchufado.	Conecte el aparato.
El aparato no funciona.	Falta de suministro eléctrico.	Compruebe el fusible o el interruptor principal. Si el fusible o el interruptor siguen interrumpiendo el circuito, póngase en contacto con un electricista cualificado.
El aparato no funciona.	La puerta no está bien cerrada.	Asegúrese de que nada bloquea la puerta.
La bombilla no funciona.	La bombilla es defectuosa.	La luz se debe cambiar.
La pantalla muestra  .	El bloqueo de seguridad para niños está activado.	Desactive el bloqueo de seguridad para niños. Mantenga pulsado  durante 3 segundos.
Hay chispas en el interior.	Hay un plato de metal o un plato con un adorno de metal en el interior.	Retire el plato del aparato.

Problema	Posible causa	Solución
Hay chispas en el interior.	Hay un pincho de metal o láminas de aluminio que tocan las paredes internas.	Asegúrese de que el pincho o las láminas no toquen las paredes internas.
El conjunto del plato giratorio emite ruidos o rechina.	Hay algún objeto o suciedad debajo de la bandeja de cocción de vidrio.	Limpie la zona de debajo de la bandeja de cocción de vidrio.
El aparato deja de funcionar sin motivo aparente.	Hay un fallo de funcionamiento.	Si esta situación se repite, llame al Centro de servicio técnico.

11.2 Datos de servicio

Si no logra subsanar el problema, póngase en contacto con su distribuidor o un centro de servicio técnico autorizado.

Los datos que necesita para el Centro de servicio técnico se encuentran en la placa de características. La placa de características se encuentra en el aparato. No retire la placa de características del aparato.

Se recomienda escribir los datos aquí:

Modelo (MOD):
Número de producto (PNC)
Número de serie (S.N.)

12. EFICIENCIA ENERGÉTICA

12.1 Información de producto sobre consumo de energía y el tiempo máximo para alcanzar el modo de bajo consumo aplicable

Consumo de energía en espera con la pantalla encendida	0,8 W
--	----------

Consumo de energía en espera con la pantalla apagada	0,5 W
Tiempo máximo necesario para que el equipo alcance automáticamente el modo de bajo consumo aplicable	20 min

13. ASPECTOS MEDIOAMBIENTALES

Recicle los materiales con el símbolo . Coloque el embalaje en los contenedores correspondientes para reciclarlo. Ayude a proteger el medioambiente y la salud pública reciclando los residuos de aparatos eléctricos y

electrónicos. No deseche los aparatos marcados con el símbolo  con los residuos domésticos. Lleve el producto a su centro de reciclaje local o póngase en contacto con su oficina municipal.

1. ІНФОРМАЦІЯ ЩОДО БЕЗПЕКИ.....	356	8. ДОДАТКОВІ ФУНКЦІЇ.....	368
2. ІНСТРУКЦІЇ З ТЕХНІКИ БЕЗПЕКИ.....	359	9. ПОРАДИ ТА РЕКОМЕНДАЦІЇ.....	369
3. ВСТАНОВЛЕННЯ.....	360	10. ДОГЛЯД ТА ОЧИЩЕННЯ.....	370
4. ОПИС ВИРОБУ.....	362	11. УСУНЕННЯ НЕСПРАВНОСТЕЙ.....	370
5. ПЕРЕД ПЕРШИМ ВИКОРИСТАННЯМ.....	363	12. ЕНЕРГОЕФЕКТИВНІСТЬ.....	372
6. ЩОДЕННЕ КОРИСТУВАННЯ.....	364	13. ОХОРОНА ДОВКІЛЛЯ.....	372
7. ВИКОРИСТАННЯ АКСЕСУАРІВ.....	367		

1. ⚠ ІНФОРМАЦІЯ ЩОДО БЕЗПЕКИ

Перед установкою та експлуатацією приладу слід уважно прочитати надані інструкції. Виробник не несе відповідальності за травми чи збитки, спричинені неправильним установленням або використанням. Інструкції слід зберігати в безпечному й доступному місці для використання в майбутньому.

1.1 Безпека дітей і вразливих осіб

⚠ ПОПЕРЕДЖЕННЯ!

Існує ризик задушення, травмування або стійкої непрацездатності.

- Діти від 8 років та особи з обмеженими фізичними, сенсорними або психічними можливостями чи недостатнім досвідом і знаннями можуть користува-

тися цим приладом лише під наглядом, або за умови попереднього отримання інструкцій з безпечного користування приладом та розуміння пов'язаних з цим ризиків. Діти до 8 років та особи з важкою та комплексною непрацездатністю можуть перебувати поблизу приладу лише за умови, якщо знаходяться під безперервним спостереженням.

- Слідкуйте за тим, аби діти не бавилися з приладом.
- Тримайте усі пакувальні матеріали подалі від дітей та утилізуйте їх належним чином.
- **ПОПЕРЕДЖЕННЯ!** Прилад і його відкриті поверхні нагріваються під час використання. Не допускайте дітей та домаш-

ніх тварин до приладу під час його використання та охолодження.

- Якщо прилад оснащено засобами захисту від доступу дітей, їх необхідно активувати.
- Чищення або обслуговування приладу дітьми дозволяється лише під наглядом.

1.2 Загальна безпека

- Цей прилад призначено виключно для приготування їжі.
- Цей прилад призначений для використання в домашніх умовах у приміщенні.
- Цей прилад можна використовувати в офісах, готельних номерах, напівготелях, приміщеннях для фермерського туризму та інших подібних приміщеннях, де застосування цього приладу не перевищує (середній) рівень побутового користування.
- **ПОПЕРЕДЖЕННЯ:** Прилад і його відкриті поверхні нагріваються під час використання. Необхідно поводитись обережно, щоб не торкатися нагрівальних елементів.

- **ПОПЕРЕДЖЕННЯ:** Лише кваліфікований спеціаліст може виконувати будь-яке обслуговування або ремонтні операції, що передбачають зняття кришки, яка захищає від впливу мікрохвильової енергії.
- **ПОПЕРЕДЖЕННЯ:** У разі пошкодження дверцят або ущільнювача дверцят приладом не можна користуватися, доки його не полагодить кваліфікований спеціаліст.
- **ПОПЕРЕДЖЕННЯ:** Не нагрівайте рідини та інші продукти у герметичних контейнерах. Вони можуть вибухнути.
- У разі пошкодження електричного кабелю його має замінити виробник, його авторизований сервісний центр або інші аналогічно кваліфіковані особи задля уникнення ураження електричним струмом.
- Перш ніж виконувати технічне обслуговування, вимкніть пристрій і вийміть вилку з розетки.
- Завжди користуйтеся кухонними рукавицями, коли витягаєте та вставляєте аксесуари чи посуд.

- Не використовуйте для керування пристроєм зовнішній таймер або окрему систему дистанційного керування.
- Металеві контейнери для їжі та напоїв заборонено використовувати під час готування в мікрохвильовій печі.
- Користуйтеся лише тим посудом, який підходить для мікрохвильових печей.
- Під час нагрівання продуктів у пластиковому чи паперовому контейнері наглядуйте за приладом у зв'язку з можливістю загорання.
- Прилад призначений для нагрівання їжі та напоїв. Сушіння продуктів чи одягу, а також нагрівання грілок, капців, спонжів, вологих ганчірок тощо може призвести до травм, загорання або пожежі.
- У разі виявлення диму вимкніть прилад і витягніть вилку з розетки, щоб погасити полум'я.
- Нагрівання напоїв у мікрохвильовій печі може привести до вибухового закипання із запізненням. Будьте обережні під час поводження з контейнером.
- Уміст пляшечок та баночок із дитячим харчуванням необхідно збовтати або перемішати, а також перевірити його температуру, перш ніж давати дитині, аби уникнути опіків.
- Яйця у шкаралупі та цілі круто зварені яйця не можна нагрівати у приладі, оскільки вони можуть вибухнути навіть після завершення мікрохвильового нагрівання.
- Недотримання чистоти приладу може призвести до погіршення властивостей поверхні, що негативно позначиться на терміні служби приладу та може спричинити небезпечні ситуації.
- Під час роботи приладу доступні поверхні можуть бути високими.
- Не вмикайте прилад, коли він порожній. Металеві деталі всередині камери можуть спричинити утворення електричної дуги.
- Прилад слід регулярно очищувати та видалити з нього залишки їжі.
- Не використовуйте пароочищувач для очищення приладу.

- Не використовуйте для очищення скляної поверхні дверцят жорсткі абразивні засоби чи металеві шкребки, оскільки це може призвести до появи тріщин на склі, що

може спричинити руйнування скла.

- Прилад має працювати з відкритими декоративними дверцятами (якщо застосовується).

2. ІНСТРУКЦІЇ З ТЕХНІКИ БЕЗПЕКИ

2.1 Встановлення

ПОПЕРЕДЖЕННЯ!

Встановлювати цей прилад повинен лише кваліфікований фахівець.

- Повністю зніміть упаковку.
- Не встановлюйте й не використовуйте пошкоджений прилад.
- Дотримуйтеся інструкції зі встановлення, що постачається разом із приладом.
- Будьте обережні під час переміщення приладу, оскільки він важкий. Використовуйте захисні рукавички та взуття, що постачається в комплекті.
- Не тягніть прилад за ручку.
- Дотримуйтеся вимог щодо мінімальної відстані до інших приладів чи предметів.
- Встановлюйте прилад у безпечному підходящому місці, що відповідає вимогам зі встановлення.
- Висота сторін приладів або інших предметів, біля яких стоїть прилад, повинна відповідати висоті сторін приладу.

2.2 Підключення до електромережі

ПОПЕРЕДЖЕННЯ!

Існує ризик займання та ураження електричним струмом.

- Усі роботи з під'єднання до електромережі мають виконуватися кваліфікованим електриком.
- Прилад повинен бути заземленим.
- Переконайтеся в тому, що параметри на табличці з технічними даними сумісні з електричними параметрами електроживлення від мережі.

- Якщо прилад підключається до розетки за допомогою подовжувача, він має бути заземленим.
- Будьте обережні, аби не пошкодити штепсельну вилку та кабель. Для заміни пошкодженого кабелю слід звернутися у сервісний центр або до електрика.
- Не тягніть за кабель живлення при відключенні приладу від мережі. Вимкнення з розетки завжди здійснюйте, витягаючи за штепсельну вилку.

2.3 Користування

ПОПЕРЕДЖЕННЯ!

Існує небезпека травмування, опіків, ураження електричним струмом і вибуху.

- Не змінюйте технічні специфікації цього приладу.
- Під час роботи приладу не залишайте його без нагляду.
- Не натискайте на відчинені дверцята.
- Пильнуйте, щоб вентиляційні отвори не були заблоковані.
- Не використовуйте прилад як робочу поверхню та не використовуйте його для зберігання речей.

2.4 Догляд та чистка

ПОПЕРЕДЖЕННЯ!

Існує ризик травмування, пожежі або пошкодження приладу.

- Перш ніж виконувати технічне обслуговування, вимкніть прилад і вийміть електричну вилку з розетки.
- Регулярно очищуйте прилад, щоби запобігти пошкодженню матеріалу поверхні.

- Не допускайте накопичення залишків їжі або миючого засобу на контактній поверхні прокладки дверцят.
- Залишки їжі та жир, що містяться в приладі, можуть призвести до виникнення пожежі й електричної дуги під час роботи функції мікрохвильової печі.
- Витріть прилад м'якою вологою ганчіркою. Застосовуйте лише нейтральні миючі засоби. Не використовуйте абразивні засоби, жорсткі серветки для очищення, розчинники або металеві предмети.
- Якщо ви користуєтеся аерозолями для чищення духових шаф, обов'язково дотримуйтеся інструкцій, наведених на упаковці.

2.5 Сервіс

- Для ремонту приладу звертайтеся до авторизованого сервісного центру. Використовуйте лише оригінальні запасні частини.
- Стосовно ламп всередині цього виробу та запасних ламп, що продаються

окремо: Ці лампи призначені для використання у побутових приладах з екстремальними фізичними умовами, такими як температура, вібрація, вологість, або призначені для надання інформації про стан роботи приладу. Вони не призначені для використання з іншою метою та не придатні для освітлення побутових приміщень.

2.6 Утилізація

ПОПЕРЕДЖЕННЯ!

Існує небезпека травмування або задушення.

- Від'єднайте прилад від електромережі.
- Відріжте кабель електричного живлення від приладу та утилізуйте його.

Цей продукт по вмісту небезпечних речовин відповідає вимогам Технічного регламенту обмеження використання деяких небезпечних речовин в електричному та електронному обладнанні (постанова Кабінета Міністрів України №139 від 10 березня 2017р.)

3. ВСТАНОВЛЕННЯ

ПОПЕРЕДЖЕННЯ!

Див. розділи з інформацією щодо техніки безпеки.

3.1 Загальна інформація

УВАГА

Не підключайте прилад до адаптерів або подовжувачів. Це може призвести до перевантаження та ризику виникнення пожежі.

УВАГА

Мінімальна висота установки — 85 см.

- Мікрохвильова піч призначена лише для вбудованого використання. Її необхідно розмістити на стійкій і рівній поверхні.
- У шафі не може бути задньої стінки у місці розташування мікрохвильової печі.
- Віддаліть мікрохвильову піч від пари, гарячого повітря та бризок води.
- Якщо мікрохвильову піч встановлено поблизу телевізора й радіо, це може спричинити перешкоди під час отримання сигналу.

- У разі транспортування мікрохвильової печі в холодну погоду не вмикайте її відразу після встановлення. Дайте постояти при кімнатній температурі і ввібрати тепло.

3.2 Підключення до електромережі

Цей прилад оснащено електричним кабелем із вилкою.

Кабель має дріт заземлення із заземлювальною вилкою. Вилку необхідно підключити до розетки, яка належним чином встановлена й заземлена. У разі короткого замикання заземлення знижує ризик ураження електричним струмом.

3.3 Установлення мікрохвильової печі

1. Перевірте, чи відповідають розміри меблів відстаням, передбаченим для установлення.

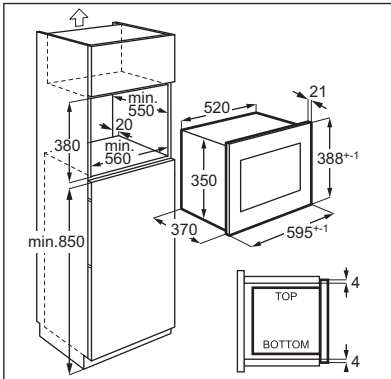
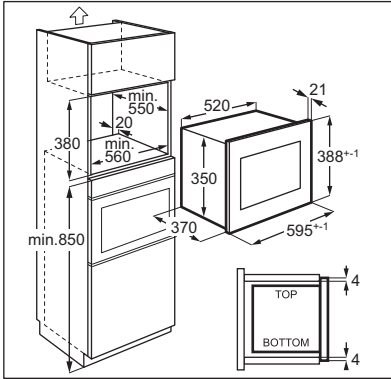

2. Покладіть шаблон на низ шафи, щоб перевірити, чи можна тут розмістити прилад. Якщо так, позначте місця для гвинтів. Зніміть шаблон та приєднайте скобу за допомогою гвинтів (А) у позначених місцях.

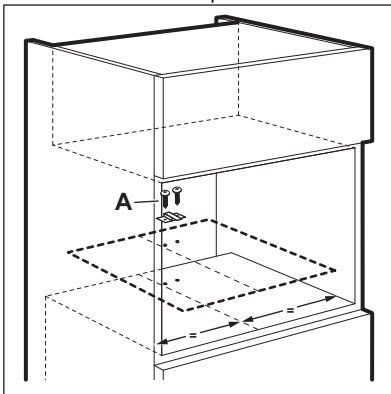

3. Установіть мікрохвильову піч. Якщо ви закріпили кронштейн, переконайтеся, що він фіксує задню частину приладу.

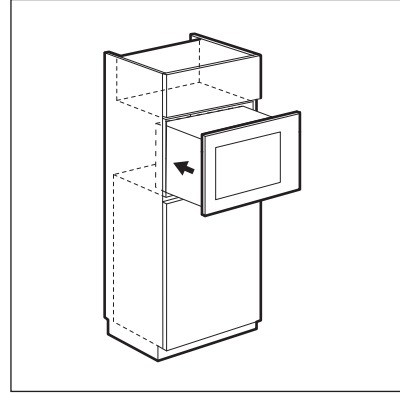

4. Відкрийте дверцята та приєднайте мікрохвильову піч до шафи за допомогою гвинта (В).

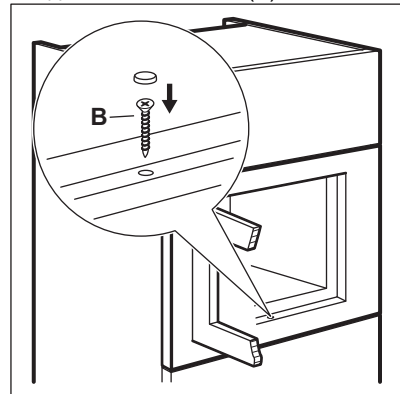

4. ОПИС ВИРОБУ

4.1 Загальний огляд

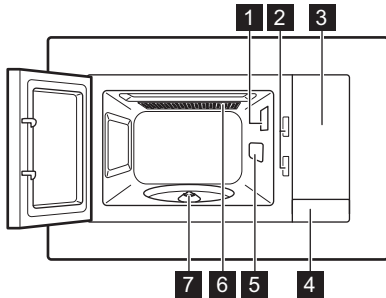

- 1 Лампа
- 2 Система безпечного блокування
- 3 Панель керування
- 4 Механізм відчинення дверцят
- 5 Кришка хвилеводу
- 6 Гриль
- 7 Вал поворотного столика

ⓘ Цей продукт відповідає вимогам європейського стандарту EN55011. Відповідно до цього стандарту, цей виріб класифікується як обладнання класу В групи 2. Група 2 означає, що обладнання спеціально генерує радіочастотну енергію у вигляді електромагнітного випромінювання для теплової обробки їжі. Обладнання класу В означає, що обладнання підходить для побутового використання.

4.2 Панель керування

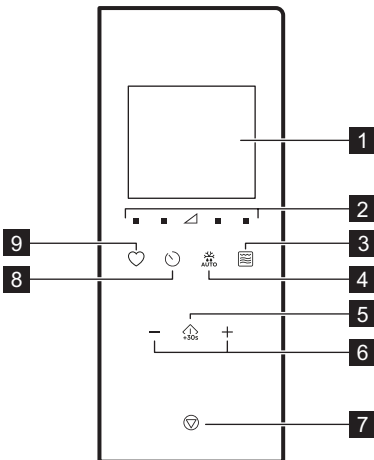

Символ	Функція	Опис	
2		Кнопки налаштування рівня потужності	Використовуються для встановлення рівня потужності мікрохвильової печі
3		Кнопка «Гриль»	Встановлення мікрохвиль/комбінованого режиму готування/гриля.
4		Розморозування	Розморозування продуктів за вагою.
5		Пуск/ +30 сек.	Ввімкнення приладу або збільшення часу готування на 30 секунд на повній потужності.
6		Кнопки налаштування	Встановлення часу, ваги, температури або функції автоматичного готування.
7		Стоп/ Очисти	Вимкнення приладу або видалення налаштувань готування.

Символ	Функція	Опис	
1		Дисплей	Показує налаштування та поточний час.

Символ	Функція	Опис
8		Годинник Налаштування годинника/нагадування.
9		Улюблені Швидкий вибір автоматичної функції.

4.3 Аксесуари

Поворотний столик

i Завжди використовуйте поворотний столик для приготування їжі в мікрохвильовій печі.

Скляний піддон для готування та підставка для поворотного столика.

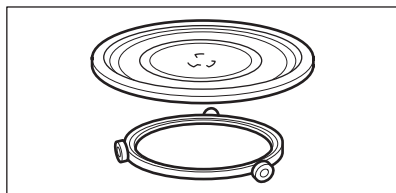

Решітка для гриля

- Низька стійка для гриля

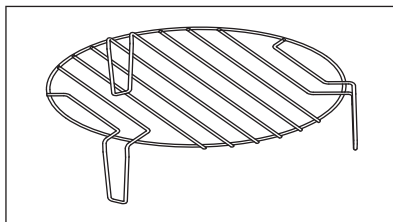

Використовується для: приготування на грилі страв при низькій інтенсивності, приготування в режимі конвекції

5. ПЕРЕД ПЕРШИМ ВИКОРИСТАННЯМ

⚠ ПОПЕРЕДЖЕННЯ!

Див. розділи з інформацією щодо техніки безпеки.

5.1 Зняття захисної плівки

Перед першим використанням зніміть захисну плівку з рамки.

5.2 Первинне очищення

⚠ ПОПЕРЕДЖЕННЯ!



Див. розділ «Догляд та чистка».

- Вийміть з мікрохвильової печі все приладдя.
- Обережно очистіть камеру духової шафи вологою м'якою тканиною.

5.3 Попереднє прогрівання

⚠ ПОПЕРЕДЖЕННЯ!

Перед першим використанням прогрійте пустий прилад.

- Натисніть  кілька разів, щоб установити функцію гриля .
- Дайте приладу попрацювати в режимі протягом 30 хв, щоб усунути запах, пов'язаний із процесом виробництва.
- Відчиніть дверцята та дайте йому охолонути.
- Очистіть камеру приладу вологою м'якою ганчіркою та ретельно просушіть.

Під час перших кількох застосувань з приладу можуть виділятися запах і дим. Це нормально і не свідчить про несправність. Переконайтеся в тому, що в приміщення надходить достатній потік повітря.

6. ЩОДЕННЕ КОРИСТУВАННЯ

ПОПЕРЕДЖЕННЯ!

Див. розділи з інформацією щодо техніки безпеки.

6.1 Загальна інформація щодо використання пристрою

- Після вимкнення приладу залиште страву на кілька хвилин всередині.
- Приберіть алюмінієву фольгу, металеві контейнери тощо зі страви перед тим, як готувати її.

Приготування

- Готуйте страви накритими матеріалом, що підходить для застосування у мікрохвильових печах. Готуйте без кришки, тільки якщо ви хочете зберегти скоринку.
- Не перегрівайте страви, встановлюючи надто високу потужність і надто довгий час приготування. Страва може пересохнути, підгоріти або загорітися.
- Не використовуйте прилад для приготування яєць у шкаралупі, оскільки вони можуть вибухнути. Для приготування смажених яєць спочатку проткніть жовтки.
- Перш ніж готувати продукти зі шкіркою, наприклад картоплю, помідори, ковбасу тощо, слід кілька разів проколоти їх виделкою, щоб запобігти розриванню цих продуктів.
- Для охолоджених або заморожених продуктів встановіть довший час приготування.
- Страви із підливою потрібно час від часу перемішувати.
- Овочі, що мають тверду структуру, як-от морква, горох або цвітна капуста, слід готувати у воді.
- Великі шматки слід перевертати після сплину половини часу готування.
- Овочі слід нарізати на однакові за розміром шматочки.
- Використовуйте плоскі, широкі тарілки.
- Не слід готувати в порцеляновому, керамічному чи фаянсовому посуді з

неглазурованим дном чи маленькими отворами, наприклад, на ручках. Волога може потрапити у ці отвори, через що посуд може розтріскатися при нагріванні.

- Для роботи мікрохвильової печі необхідний скляний піддон. Кладіть на нього продукти або рідину.

Розморожування м'яса, птиці, риби

- Покладіть заморожену страву без упаковки на маленьку нахилену тарілку, розміщену поверх контейнера, куди стікатиме тала вода.
- Переверніть продукт на половині часу розморожування. Бажано відділити й виийняти шматки, що розморозилися.

Розморожування масла, пирогів порціями, сиру

- Не розморозьте продукти повністю у приладі — нехай вони розморозяться при кімнатній температурі. У такий спосіб досягається рівномірне розморожування. Видаліть усі металеві та алюмінієві частини упаковки перед розморожуванням.

Розморожування фруктів, овочів

- Якщо фрукти й овочі потрібно залишити сирими, не розморозуйте їх повністю у пристрої. Дайте їм розморозитися при кімнатній температурі.
- Для приготування овочів і фруктів без попереднього розморожування спочатку використовуйте більш високу потужність мікрохвильової печі.

Готові страви

- У приладі можна розігрівати готові страви, лише якщо упаковка підходить для використання в мікрохвильовій печі.
- Обов'язково дотримуйтеся інструкції виробника, що наведені на упаковці (наприклад, зняти металеву кришку і проколоти пластикову плівку).

Відповідний посуд та матеріали

Посуд / матеріал	Мікрохвилі			Гриль
	Розморожування	Підігрів	Готування	
Жаростійке скло та фарфор без металевих елементів, як-от Ругех, вогнетривке скло	✓	✓	✓	✓
Звичайне скло й порцеляна ¹⁾	✓	✗	✗	✗
Скло й склокераміка із жаростійких / морозостійких матеріалів (наприклад, Argoflam), решітка для гриля	✓	✓	✓	✓
Кераміка ²⁾ , глиняний посуд ²⁾	✓	✓	✓	✗
Термостійкий пластик до 200 °С ³⁾	✓	✓	✓	✗
Картон, папір	✓	✗	✗	✗
Харчова плівка	✓	✗	✗	✗
Плівка для запікання із застібкою, придатною для використання в мікрохвильовій печі ³⁾	✓	✓	✓	✗
Жаровні з металу, як-от емаль, чавун	✗	✗	✗	✓
Форми для випікання, чорний лак або силіконове покриття ³⁾	✗	✗	✗	✓
Деко для випічки	✗	✗	✗	✓
Посуд для обсмажування, наприклад деко для запікання з хрусткою скоринкою або для отримання хрустких шматків хліба	✗	✓	✓	✗
Готові страви в упаковці ³⁾	✓	✓	✓	✓

¹⁾ Без вмісту срібла, золота, платини чи іншого металевого покриття / оздоблення

²⁾ Без вмісту кварцових чи металевих елементів або глазур, що містить метали



³⁾ Обов'язково дотримуйтеся інструкцій виробника щодо максимальних температур.



✓ – підходить
✗ – не підходить



6.2 Увімкнення та вимкнення мікрохвильової печі

⚠ УВАГА

Не запускайте мікрохвильову піч, якщо в ній немає продуктів.

1. Натисніть  або , щоб встановити рівень потужності. Щоб обрати відповідний рівень, див. таблицю нижче.

2. Натисніть  або , щоб встановити тривалість готування.

3. Натисніть  для підтвердження та увімкнення мікрохвильової печі. Натисніть , щоб скасувати налаштування.

Вимкнення мікрохвильової печі:

- зачекайте, доки мікрохвильова піч вимкнеться автоматично, коли завершиться час. На дисплеї відображається «0:00».
- відчиніть дверцята. Мікрохвильова піч зупиняється автоматично. Закрийте дверцята і натисніть , щоб продовжити готування. Використовуйте цю опцію

для спостерегання за процесом приготування їжі.

- натисніть .





 Коли мікрохвильова піч вимкнеться автоматично, пролунає звуковий сигнал.



6.3 Таблиці налаштувань потужності

Мікрохвилі

Потужність мікрохвиль	Низький	Сер. низький	Сер.	Сер. високий	Високий
Дисплей	■ 100 Watt	■ 300 Watt	▲ 500 Watt	■ 700 Watt	■ 900 Watt

Гриль і комбінований режим приготування

Натисніть	Дисплей	Налаштування потужності
		
1 раз		Гриль 100%
2 рази		Мікрохвилі 36% Гриль 64%
3 рази		Мікрохвилі 55% Гриль 45%
4 рази	900 WATT	Мікрохвилі 100%



1. Натисніть  кілька разів, щоб встановити функцію приготування на грилі або комбінованого режиму готування.
2. Натисніть кнопки налаштування, щоб встановити час.
3. Натисніть  для підтвердження та увімкнення мікрохвильової печі.

 Після завершення половини часу готування лунає звуковий сигнал. Страву можна перевернути.

6.4 Швидкий запуск

 Максимальний час приготування становить 95 хвилин.

Можна швидко увімкнути мікрохвильову піч таким чином.

- Натисніть , щоб увімкнути мікрохвильову піч на 30 секунд на повній потужності. Час приготування збільшується на 30 секунд з кожним додатковим натисканням кнопки.
- Натисніть  один раз. Встановить тривалість готування за допомогою кнопок налаштування. Натисніть , щоб увімкнути мікрохвильову піч на повну потужність.



6.5 Приготування на грилі та комбіноване приготування

Див. таблиці налаштувань потужності.

6.6 Розморожування

1. Натисніть  декілька разів, щоб вибрати тип страви.

Символ	Функція
	Розморожування хліба
	Розморожування м'яса
	Розморожування риби
	Розморожування овочів







2. Натисніть  та , щоб встановити вагу. Час встановлено автоматично.
3. Натисніть  для підтвердження та увімкнення мікрохвильової печі.

6.7 Готування у декілька етапів

Ви можете налаштувати прилад на послідовне виконання функцій. Приготування можна виконувати максимум у три етапи, і

якщо один з них – розморожування, його потрібно встановлювати першим.

Приклад: Розморожування та мікрохвилі:

1. Натисніть  та виберіть продукт.
2. Натисніть  або  для вибору маси.
3. Натисніть  або  для встановлення рівня потужності.
4. Натисніть  або  для вибору часу приготування.

Щоб встановити третій етап, повторіть кроки 3 і 4.

5. Натисніть  для підтвердження.

На дисплеї відбувається зворотній відлік часу. Коли ви почуєте звуковий сигнал під час розморожування, переверніть або змініть положення страви.



6.8 Улюблені

Можна зберегти 3 улюблені налаштування.

Використовуйте цю функцію для збереження налаштування, яке ви часто використовуєте при роботі з мікрохвильовою піччю.



1. Встановіть функцію та параметри, які ви бажаєте зберегти.

Див. процедуру щодо функції, яку ви хочете налаштувати.

2. Натисніть  та утримуйте його протягом 2 секунд. Пролунає звуковий сигнал.
3. Натисніть  для підтвердження та збереження.

Збережені обрані можна змінити. Натисніть  і змініть функцію або параметри, використовуючи ту саму процедуру.

Використання улюбленої програми

1. У режимі очікування кілька разів натисніть , щоб вибрати налаштування 1, 2 або 3.
2. Натисніть , щоб увімкнути мікрохвильову піч.

Улюблене меню

Страва	Маса	Дисплей
Розм'якшення масла	50 г	50 г
	100 г	100 г
	150 г	150 г
	200 г	200 г
	250 г	250 г
Розтоплення шоколаду	100 г	100 г
	150 г	150 г
	200 г	200 г
Масляний пиріг	1 чашка	1
	2 чашки	2
	3 чашки	3
	4 чашки	4

7. ВИКОРИСТАННЯ АКСЕСУАРІВ

ПОПЕРЕДЖЕННЯ!

Див. розділи з інформацією щодо техніки безпеки.

7.1 Встановлення поворотного столика

УВАГА

Не готуйте їжу без поворотного столика. Використовуйте лише поворотний столик, що постачається разом із мікрохвильовою піччю.

 Ніколи не готуйте страви безпосередньо на скляному піддоні для приготування.

1. Помістіть напрямний ролик навколо вала поворотного столика.
2. Помістіть скляний піддон для готування на роликову напрямну.

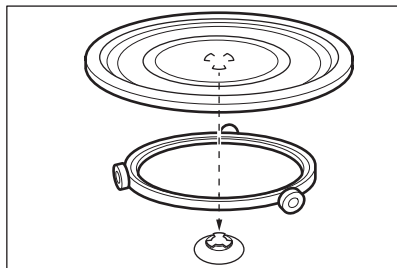

7.2 Установлення решітки для гриля

⚠ УВАГА



Решітку для гриля не можна використовувати з функцією мікрохвиль. Існує ризик пошкодження приладу. Використовуйте решітку для гриля лише з функцією гриля.

Розташуйте решітку для гриля на поворотному столику.

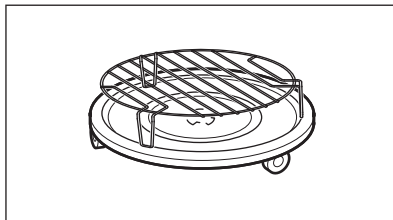

8. ДОДАТКОВІ ФУНКЦІЇ

8.1 Захист від доступу дітей

Функція захисту від доступу дітей запобігає випадковому увімкненню мікрохвильової печі.

Натисніть і утримуйте  протягом 3 секунд.

Пролунає звуковий сигнал.

Коли функція захисту від доступу дітей увімкнена, на дисплеї відображається .

Для вимкнення функції захисту від доступу дітей натисніть і утримуйте  протягом 3 секунд.

Пролунає звуковий сигнал.

8.2 Кухонний таймер

Можна встановити максимум 95 хвилин.

 Коли функція «Кухонний таймер» увімкнена, не можна встановити іншу програму.

1. Натисніть .
2. Натисніть кнопки налаштування, щоб встановити час.



Через 2 секунди таймер запускається автоматично.



Таймер припиняє роботу при відкриванні дверцят або призупиненні роботи приладу. Після завершення готування таймер повертається до попереднього налаштування часу.

Після досягнення встановленого часу пролунає звуковий сигнал.

8.3 Налаштування годинника



 Час можна налаштувати у 12- або 24-годинному форматі.

1. Натисніть , доки не відобразиться 12H або 24H формат.
2. Натисніть кнопки налаштування, щоб ввести кількість годин.
3. Натисніть , щоб підтвердити.
4. Натисніть кнопки налаштування, щоб ввести кількість хвилин.
5. Натисніть , щоб підтвердити.

❗ Якщо ви не бажаєте, щоб на дисплеї відображався годинник, натискайте , доки на дисплеї не відобразиться «ВИМК» (OFF), та натисніть  для підтвердження. На дисплеї відображається 00:00 і вимикається автоматично після 5 хв.

8.4 Вимкнення звуку сенсорної кнопки

Функція дозволяє вимкнути звук сенсорної кнопки.

1. Відчиніть дверцята.
2. Натисніть і утримуйте  та одночасно натисніть . Відображається OFF.
3. Зачиніть дверцята.

Щоб увімкнути звук, повторіть процедуру, що описана вище. Відображається ON.

9. ПОРАДИ ТА РЕКОМЕНДАЦІЇ

⚠ ПОПЕРЕДЖЕННЯ!

Див. розділи з інформацією щодо техніки безпеки.

9.1 Поради щодо готування у мікрохвильовій печі

Проблема	Вирішення
Не вдається знайти інформацію про розмір страви для приготування.	Скористайтеся інформацією про подібну страву. Збільшуйте або зменшуйте тривалість приготування згідно з таким правилом: <ul style="list-style-type: none">• Подвійна кількість — приблизно подвійний час.• Половина кількості — половина часу.
Страва вийшла надто сухою.	Установіть коротший час приготування або меншу потужність мікрохвиль.
Страва не розморозилася, не нагрілася чи не приготувалася після закінчення встановленого часу.	Встановіть довший час приготування або оберіть вищу потужність. Зверніть увагу, що велика страва потребує довшого часу.
Після закінчення часу готування краї страви перегрілися, а середина ще не готова.	Наступного разу встановіть нижчу потужність і довший час. Перемішуйте рідини (супи тощо), після того як мине половина часу.
Результати готування рису незадовільні.	Ви зможете отримати кращі результати в приготуванні рису, застосовуючи плаский і широкий посуд.

9.2 Розморожування

Завжди розморожуйте печеню жирною стороною донизу.

Не розморожуйте накрите м'ясо, тому що це може призвести до приготування замість розморожування.

Завжди розморожуйте птицю грудкою донизу.

9.3 Приготування їжі

Завжди виймайте охолоджене м'ясо та птицю з холодильника не менш ніж за 30 хвилин до початку готування.

Накрийте м'ясо, птицю, рибу або овочі після приготування.

Рибу трохі намастіть олією або розплавленим коров'ячим маслом.

Усі овочі слід готувати на повній потужності мікрохвильової печі.

Додайте 30–45 мл холодної води на кожні 250 г овочів.

Перед приготуванням наріжте свіжі овочі на шматки однакового розміру. Усі овочі слід готувати в посуді з кришкою.

9.4 Повторне нагрівання

Якщо ви повторно нагріваєте готову їжу, завжди дотримуйтесь інструкцій на упаковці.

9.5 Гриль

Готуйте плоскі страви посередині решітки для гриля.

Переверніть страву, коли мине половина встановленого часу, і продовжуйте готувати.

9.6 Комбіноване приготування

Використовуйте режим комбінованого приготування, щоб зберегти страву хрусткою.

Поверніть страву після половини часу готування, а потім продовжуйте готування.

Існує 2 режими для комбінованого приготування. В обох режимах мікрохвильова піч та гриль працюють у різні періоди часу та з різною потужністю.

10. ДОГЛЯД ТА ОЧИЩЕННЯ

ПОПЕРЕДЖЕННЯ!

Див. розділи з інформацією щодо техніки безпеки.

10.1 Примітки та поради щодо очищення

- Очистьте передню частину приладу за допомогою м'якої ганчірки, змоченої в теплій воді з додаванням засобу для очищення.
- Металеві поверхні треба чистити за допомогою звичайного засобу для очищення.
- Після кожного використання очищуйте прилад всередині, щоби підтримувати його в хорошому стані. Регулярно видаляйте залишки їжі. Позбавляйтеся зайвої пари/вологості.
- Прибирайте стійкі забруднення за допомогою спеціального очищувача.
- Регулярно мийте та просушуйте всі аксесуари. Використовуйте м'яку ганчірку, змочену в теплій воді з додаванням засобу для чищення.

- Щоб розм'якшити важкі для видалення залишки, прокип'ятіть склянку води на максимальній потужності мікрохвиль протягом 2-3 хвилини.
- Щоб видалити запахи, додайте у склянку з водою 2 чайні ложки лимонного соку та прокип'ятіть на максимальній потужності мікрохвиль протягом 5 хвилин.

10.2 Спосіб використання: Aqua Clean

Під час цієї процедури очищення з поверхні приладу за допомогою вологи усуваються залишковий жир і часточки їжі.

1. Поставте склянку з 200 мл води по центру скляного піддону.
2. Установіть потужність на 900 Вт.
3. Дайте приладу попрацювати протягом 3 хв.
4. Зачекайте, доки прилад охолоне. Витріть камеру насухо м'якою ганчіркою.

11. УСУНЕННЯ НЕСПРАВНОСТЕЙ

ПОПЕРЕДЖЕННЯ!

Див. розділи з інформацією щодо техніки безпеки.

11.1 Що робити, коли...

Проблема	Можлива причина	Спосіб вирішення
Прилад не працює.	Прилад не підключено до електромережі.	Підключіть прилад до електромережі.
Прилад не працює.	Відсутність електроживлення.	Перевірте запобіжник або вимикач. Якщо запобіжник або вимикач продовжують переривати контур, зверніться до кваліфікованого електрика.
Прилад не працює.	Дверцята не закриті належним чином.	Переконайтеся, що ніщо не блокує дверцята.
Лампочка не світиться.	Лампа несправна.	Слід замінити лампу.
На дисплеї відображається  .	Увімкнено захист від доступу дітей.	Вимкніть функцію захисту від доступу дітей. Утримуйте  протягом 3 секунд.
У камері є іскріння.	Використовується металева тарілка або тарілка з металевим оздобленням.	Вийміть посуд з приладу.
У камері є іскріння.	Металевий рожен або алюмінієва фольга торкаються стінок приладу зсередини.	Подбайте про те, щоб рожен і фольга не торкалися внутрішніх стінок.
Поворотний столик видає звук подряпування або шліфування.	Під скляним деком для готування є якийсь предмет або бруд.	Очистіть зону під скляним деком.
Прилад перестає працювати без чіткої причини.	Виникла несправність.	Якщо ця ситуація повторюється, зверніться до авторизованого сервісного центру.

11.2 Дані щодо технічного обслуговування

Якщо ви не можете усунути проблему, зверніться до закладу, де ви придбали прилад, або до служби технічної підтримки.

Дані, що потрібні для сервісного центру, зазначені на табличці з технічними даними. На приладі закріплена табличка з технічними даними. Не знімайте табличку з технічними даними з приладу.

Рекомендуємо записати дані тут:

Модель (MOD.)

...

Код виробу (PNC)

...

Серійний номер (S.N.)

...

12. ЕНЕРГОЕФЕКТИВНІСТЬ

12.1 Інформація про виріб щодо енергоспоживання та максимального часу досягнення відповідного режиму низького енергоспоживання

Споживання енергії в режимі очікування з увімкненим дисплеєм	0,8 Вт
--	-----------

Споживання енергії в режимі очікування з вимкненим дисплеєм	0,5 Вт
---	-----------

Максимальний час, необхідний об'їжданню для автоматичного досягнення застосовного режиму низької потужності	20 хв
---	----------

13. ОХОРОНА ДОВКІЛЛЯ

Здавайте на повторну переробку матеріали, позначені символом . Викидайте упаковку у відповідні контейнери для її переробки. Зробіть свій внесок у захист довкілля і здоров'я людей шляхом здачі на переробку електричних та електронних прила-

дів. Не викидайте прилади, позначені символом  разом із побутовими відходами. Передайте виріб на підприємство для повторної переробки або зверніться до місцевої влади.

