



TR8184E

BG Ръководство за употреба | Барабанна сушилня

2

HU Használati útmutató | Szárítógép

35



Добре дошли в AEG! Благодарим Ви, че избрахте нашия уред.



Вижте полезни съвети за употреба, брошури, отстраняване на неизправности, информация за сервиз и ремонт:
www.aeg.com/support

Запазваме си правото на изменения.

СЪДЪРЖАНИЕ

1. ИНФОРМАЦИЯ ЗА БЕЗОПАСНОСТ.....	2
2. ИНСТРУКЦИИ ЗА БЕЗОПАСНОСТ.....	6
3. ОПИСАНИЕ НА ПРОДУКТА.....	9
4. ТЕХНИЧЕСКИ ДАННИ.....	10
5. КОНТРОЛЕН ПАНЕЛ.....	11
6. PROGRAM.....	12
7. ОПЦИИ.....	15
8. НАСТРОЙКИ.....	17
9. ПРЕДИ ПЪРВА УПОТРЕБА.....	18
10. ВСЕКИДНЕВНА УПОТРЕБА.....	19
11. ПРЕПОРЪКИ И СЪВЕТИ.....	22
12. ГРИЖИ И ПОЧИСТВАНЕ.....	23
13. ОТСТРАНЯВАНЕ НА НЕИЗПРАВНОСТИ.....	26
14. ДАННИ ЗА ПОТРЕБЛЕНИЕТО.....	30
15. КРАТКО РЪКОВОДСТВО.....	32
16. ОПАЗВАНЕ НА ОКОЛНАТА СРЕДА.....	34

1. ⚠ ИНФОРМАЦИЯ ЗА БЕЗОПАСНОСТ



Преди да започнете инсталиране и експлоатация на този уред, прочетете внимателно предоставените инструкции.

Производителят не носи отговорност за наранявания или повреди в резултат от неправилен монтаж или употреба. Винаги дръжте инструкциите на безопасно и достъпно място за справка в бъдеще.



Внимание: Опасност от пожар/запалими материали. Уредът съдържа запалим газ, пропан (R290), газ с високо ниво на екологична съвместимост. Уредът трябва да е разположен далеч от източници на запалване.

Внимавайте да не причините повреда на хладилната верига със съдържание на пропан.

1.1 Безопасност за децата и хората с ограничени способности

 **ВНИМАНИЕ!**

Риск от задушаване, нараняване или трайно увреждане.

- Този уред може да бъде използван от деца над 8-годишна възраст, както и от лица с намалени физически, сетивни и умствени възможности или от лица без опит и познания, само ако те са под наблюдение или бъдат инструктирани относно безопасната употреба на уреда и разбират възможните рискове.
- Деца между 3- и 8-годишна възраст и хора с тежки или комплексни увреждания трябва да се държат далеч от уреда, освен ако не са под постоянно наблюдение.
- Деца под 3-годишна възраст трябва да се държат далеч от уреда, освен ако не са под постоянно наблюдение.
- Не позволявайте на деца да си играят с уреда.
- Дръжте всички опаковки далече от деца и изхвърлете опаковките по местните правила.
- Пазете препаратите далеч от деца.
- Пазете децата и домашните любимци далеч от уреда, когато вратата е отворена.
- Ако уредът има устройство за детска безопасност, то трябва да се активира.
- Деца не трябва да извършват почистване или поддръжка на уреда, когато са без надзор.

1.2 Обща безопасност

- Този уред е предназначен само за сушене в домашна среда, машинно сушене на пране.

- Не използвайте функцията за сушилня, ако прането е замърсено с промишлени химикали.
- Този уред е предназначен за домашна употреба в затворени помещения.
- Този уред може да се използва в офиси, стаи в хотел, стаи в мотел, къщи за гости и други подобни места за настаняване, където това използване не надвишава (средно) нивото на домашна употреба.
- Не променяйте предназначението на уреда.
- Ако барабанната сушилня е поставена върху перална машина, използвайте свързващ кит. Свързващият кит, предлаган в магазините, може да бъде използван само за уреда, посочен в инструкциите, които са предоставени с него. Прочетете внимателно преди инсталиране (вж. в брошурата за Инсталиране).
- Уредът може да се инсталира като свободностоящ или под кухненския плот като спазвате съответното разстояние (вж. в брошурата за Инсталиране).
- Не инсталирайте уреда зад врата, която се заключва, плъзгаща се врата или врата с панти в срещуположната на уреда страна, които биха възпрепятствали пълното отваряне на уреда.
- Вентилационният отвор в основата не бива да бъде покриван от килим или други постелки за под.
- **ПРЕДУПРЕЖДЕНИЕ:** Уредът не трябва да е захранван чрез външно превключващо устройство като таймер или да е свързан към електрическа верига, която постоянно се включва и изключва от устройство.
- Включете захранващия щепсел към контакта само в края на инсталационния процес. Уверете се, че щепселът на захранването е достъпен след инсталирането.
- Погрижете се да осигурите добра вентилация в помещението, в което е инсталиран уредът, за да избегнете обратен поток на газове в помещението от

уреди, които горят други газове или горива, включително открит огън.

- **ПРЕДУПРЕЖДЕНИЕ:** Не монтирайте уреда в помещение без въздушен обмен.
Уредът съдържа запалим газ, пропан (R290), газ с високо ниво на екологична съвместимост. Уредът трябва да е разположен далеч от източници на запалване. Внимавайте да не причините повреда на хладилната верига със съдържание на пропан.
- **ПРЕДУПРЕЖДЕНИЕ:** Дръжте вентилационните отвори в корпуса на уреда или във вградената структура, без да са възпрепятствани.
- **ПРЕДУПРЕЖДЕНИЕ:** Не повреждайте хладилната верига.
- **ПРЕДУПРЕЖДЕНИЕ:** Не докосвайте достъпните метални перки на кондензатора с голи ръце. Риск от нараняване. Носете предпазни ръкавици.
- Ако охранващият кабел е повреден, той трябва да се смени от производителя, негов оторизиран сервизен център или квалифицирано лице, за да се избегне опасност.
- Не превишавайте обема на максимално зареждане от 8,0 кг (вижте глава „Таблица с програми“).
- Избършете праха или остатъците от опаковането, които са се натрупали около уреда.
- Не използвайте уреда без филтър. Почиствайте филтъра за влакна преди и след всяка употреба.
- Не сушете неизпрани дрехи в сушилнята.
- Тъкани, които са били замърсени с вещества като мазнина за готвене, ацетон, алкохол, бензин, керосин, препарати за премахване на петна, терпентин, восък и препарати за премахване на восък, трябва да се изперат с гореща вода и перилен препарат, преди да се изсушат в сушилня.
- Предмети като порест каучук (латексова пяна), шапчици за душ, водонепроницаеми тъкани, артикули с гумена

- основа и дрехи или възглавници, снабдени с подложки от порест каучук, не трябва да се сушат в сушилня.
- Омекотители на тъкани или подобни препарати трябва да се използват само според предписанията на производителя.
 - Премахнете всички предмети от прането, които могат да причинят запалване, като запалки или кибрити.
 - **ПРЕДУПРЕЖДЕНИЕ:** Никога не спирайте барабанната сушилня преди края на цикъла на сушене, освен ако няма да извадите бързо всички дрехи и след това ги прострете така, че топлината да се разпръсне.
 - Преди извършване на поддръжка на уреда, изключете го и извадете щепсела от контакта.

2. ИНСТРУКЦИИ ЗА БЕЗОПАСНОСТ

2.1 Инсталация



Внимание: Опасност от пожар/ запалими материали.

- Махнете всички опаковки.
- Не монтирайте и не използвайте повреден уред.
- Следвайте инструкциите за инсталиране, приложени към уреда.
- Не монтирайте уреда в помещение без въздушен обмен
Уредът съдържа запалим газ, пропан (R290), газ с високо ниво на екологична съвместимост. Уредът трябва да е разположен далеч от източници на запалване. Внимавайте да не причините повреда на хладилната верига със съдържание на пропан.
- Винаги внимавайте, когато местите уреда, тъй като е тежък. Винаги използвайте предпазни ръкавици и затворени обувки.
- Не монтирайте уреда на места, където температурата може да е под 5°C или по-висока от 35°C.
- Подът, където ще се монтира уредът, трябва да е равен, стабилен, устойчив на топлина и чист.

- Уверете се, че има циркулация на въздух между уреда и пода.
- Винаги дръжте уреда вертикално, докато го местите.
- Когато уредът е поставен в постоянното си положение, проверете дали е напълно нивелиран с помощта на нивелир. Ако не е, наместете крачетата.

2.2 Електрическо свързване

ВНИМАНИЕ!

Риск от пожар или токов удар.

- Свържете кабела за захранването към контакта единствено в края на инсталацията. Уверете се, че щепселът за захранване е достъпен след инсталирането.
- **ПРЕДУПРЕЖДЕНИЕ:** Този уред е предназначен за монтаж / свързване към заземителна връзка в сградата.
- Уверете се, че параметрите на табелката с технически данни са съвместими с електрическите данни на захранващата мрежа.
- Винаги използвайте правилно монтиран контакт със защита от токов удар.

- Не използвайте разклонители или адаптери с много входове.
- Не издърпвайте захранващия кабел, за да изключите уреда. Винаги издърпвайте щепсела на захранването.
- Не пипайте захранващия кабел или щепсела с мокри ръце.

2.3 Използване

ВНИМАНИЕ!

Опасност от нараняване, токов удар, пожар, изгаряне или повреда на уреда.



Внимание: Опасност от пожар/ запалими материали. Уредът съдържа запалим газ, пропан (R290), газ с високо ниво на екологична съвместимост. Уредът трябва да е разположен далеч от източници на запалване. Внимавайте да не причините повреда на хладилната верига със съдържание на пропан.

- Този уред е предназначен само за домашна (на закрито) употреба.
- Не сушете повредените (скъсани, изтъркани) дрехи, които имат подплата или пълнеж.
- Ако прането е изпрано с препарат за отстраняване на петна, пуснете допълнителен цикъл на изплакване преди да стартирате цикъла на сушене.
- Сушете само тъкани, които са подходящи за сушене в уреда. Следвайте инструкцията за почистване на етикета на всяка дреха.
- Не пийте и не пригответе храна с кондензираната вода/дестилираната вода. Това може да причини здравословни проблеми на хората и домашните любимци.
- Не сядайте и не стъпвайте върху отворената врата на уреда.
- Не сушете капещи мокри дрехи в уреда.

2.4 Вътрешно осветление

ВНИМАНИЕ!

Риск от нараняване.

- Видимо излъчване от светодиод, не гледайте директно в лъча.

- За подмяна на вградената лампичка се обърнете към оторизиран сервизен център.

2.5 Грижи и почистване

ВНИМАНИЕ!

Опасност от нараняване или повреда на уреда.



Внимание: Опасност от пожар/ запалими материали. Уредът съдържа запалим газ, пропан (R290), газ с високо ниво на екологична съвместимост. Уредът трябва да е разположен далеч от източници на запалване. Внимавайте да не причините повреда на хладилната верига със съдържание на пропан.

- Не използвайте водна струя или пара, за да почистите уреда.
- Почистете уреда с мокра, мека кърпа. Използвайте само неутрални препарати. Не използвайте абразивни кърпи, разтворители или метални предмети.
- Бъдете внимателни при почистване на уреда, за да предотвратите повреда на системата за охлаждане.

2.6 Компресор

ВНИМАНИЕ!

Риск от повреда на уреда.

- Компресорът и неговите системи в барабанната сушилня са заредени със специален препарат, който не съдържа флоро-хлоро-хидроводород. Системата трябва да стои изправена. Увреждането на системата може да предизвика теч.

2.7 Обслужване

- За поправка на уреда се свържете с оторизирания сервизен център. Използвайте само оригинални резервни части.
- Моля, имайте предвид, че собственоръчната поправка или поправката, която не е извършена от специалист, може да има последици,

свързани с безопасността и да анулира гаранцията.

- Следните резервни части са налични най-малко 10 години след като моделът е бил спрял от производство:
 - уплътнения и уплътнения, ключове и копчета, помпа за кондензация, заключалки на вратичката, мотори и моторни четки, скоростни кутии между електромотора и барабана, вентилаторни и вентилаторни колела, барабани и лагери, тръби за вода и свързано оборудване, включително маркучи, клапани и филтри, кабели и щепсели, печатни платки, електронни дисплеи, термостати и температурни сензори, софтуерни актуализации (включително софтуер за нулиране), пружини, нагреватели и нагреватели, електрически предпазители (отделно или свързани заедно), макара за напрежение, опорна ролка, врати, уплътнения на вратата, дръжки на вратата, модули и панти за заключване на вратата, филтри за мъх, въздушни филтри, пластмасови периферни устройства, резервоар за конденз. Периодът може да е по-дълъг за Вашата страна. За повече информация, моля, посетете нашия уебсайт.
- Моля, имайте предвид, че някои от тези резервни части са налични само за професионални техници и не всички резервни части са подходящи за всички модели.
- Относно лампата(ите) вътре в този продукт и резервните лампи, продавани отделно: Тези лампи са предназначени

да издържат на екстремни физически условия в домакински уреди, като температура, вибрации, влажност или са предназначени да сигнализират информация за работното състояние на уреда. Те не са предназначени за използване в други приложения и не са подходящи за осветяване на помещения в домакинството.

2.8 Изхвърляне

ВНИМАНИЕ!

Риск от нараняване или задушаване.



Внимание: Опасност от пожар/опасност от материална повреда и повреда на уреда.

- Изключете уреда от електрозахранването и водоподаването.
- Извадете захранващия електрически кабел в близост до уреда и го изхвърлете.
- Уредът съдържа запалим газ (R290). Свържете се с общинските власти за информация за това как да изхвърлите уреда правилно.
- Премахнете дръжката на вратичката, за да предотвратите заклещването на деца или домашни любимци в барабана.
- Изхвърлете уреда в съответствие с местните изисквания за изхвърляне на "Отпадъци от електрическо и електронно оборудване (ОЕЕО)".

3. ОПИСАНИЕ НА ПРОДУКТА

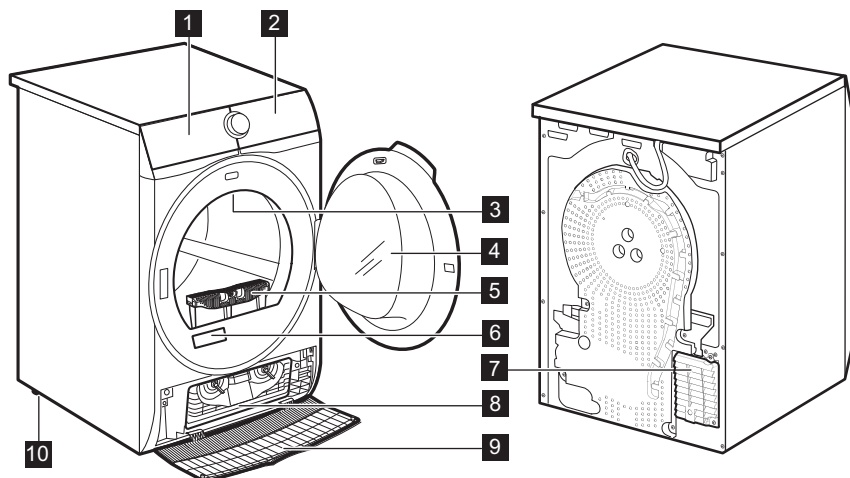

- 1 Контейнер за вода
- 2 Контролен панел
- 3 Вътрешно осветление
- 4 Врата на уреда
- 5 Filter (Филтър)
- 6 Табелка с данни и QR код
- 7 Въздушни отвори
- 8 Капак на кондензатора

- 9 Покривало на кондензатора
- 10 Регулируеми крачета



За по-лесно зареждане на прането или по-лесен монтаж, вратата може да се обръща (вижте отделната листовка).

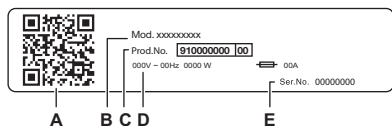

Табелката с основните данни показва:

- A. QR код
- B. име на модел
- C. номер на продукта
- D. електрически данни
- E. сериен номер

Сканирайте **QR кода** на уреда, за да регистрирате продукта и да извлечете максимума от него.

- Достъп до детайли за уреда, документация и статии за това как да използвате най-добрите функции (Ръководството за потребителя е налично и на aeg.com/manuals)
- Получете съвети за употреба, отстраняване на неизправности, информация за сервиз и ремонт (налично и на aeg.com/support)
- Купете аксесоари, консумативи и оригинални резервни части за Вашия уред (налични и на aeg.com/shop)

3.1 електрическо свързване

В края на монтажа можете да свържете захранващия кабел към контакта.

Табелата с етикети и глава „Технически данни“ указват необходимите електрически характеристики. Уверете се, че са съвместими с електрозахранването.

Проверете дали домашната Ви електроинсталация може да поеме максималното натоварване, което се изисква, като вземете под внимание и всички останали работещи електроуреди.

Свържете уреда към заземен контакт.

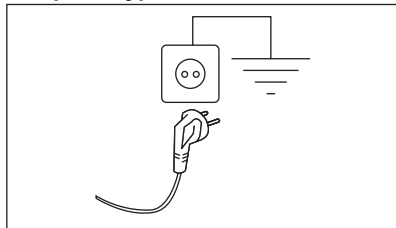

Когато уредът е инсталиран, захранващият кабел трябва да бъде лесно достъпен.

При необходимост от електрическо обслужване по монтажа на уреда, свържете се с нашия оторизиран сервизен център.

Производителят не носи никаква отговорност за щети или наранявания, поради неспазване на горните предпазни мерки.

4. ТЕХНИЧЕСКИ ДАННИ

Височина x Ширина x Дълбочина	85,0 x 59,6 x 65,7 см
Макс. дълбочина при отворена врата на уреда	110,2 см
Макс. ширина при отворена врата на уреда	95,1 см
Регулируема височина	85,0 см (+ 1,5 см – регулиране на крачетата)
Обем на барабана	118 л
Максимално количество за зареждане	8,0 кг
Напрежение	230 V
Честота	50 Hz
емисия на звуков сигнал във въздуха за цикъла на сушене на еко програма при максимално зареждане	63 dB(A)
Обща мощност	550 W
Вид употреба	Домакински
Допустима температура на околната среда	+ 5°C до + 35°C
Ниво на защита срещу проникване на твърди частици и влага, осигурено от защитното покритие, освен когато нисковолтовото оборудване няма защита срещу влага	IPX4
Обозначение за хладилен газ	R290

5. КОНТРОЛЕН ПАНЕЛ

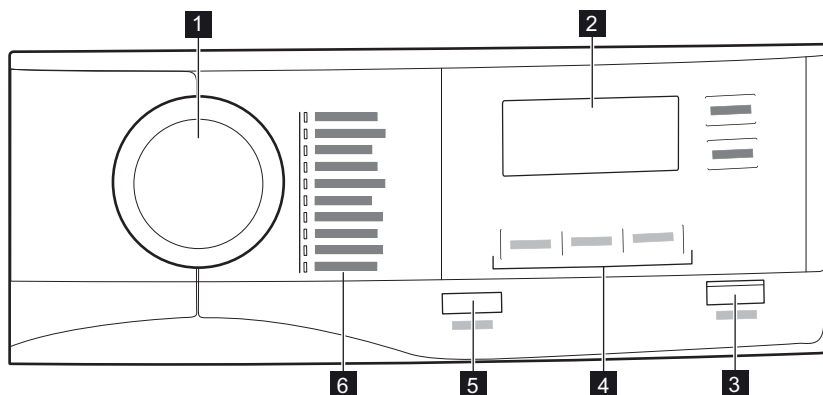

1 Селектор за програмите

2 Дисплей

3 Бутон Start/Pause

4 Опции

5 Бутон On/Off с функция за *ниска мощност*

6 Програми

5.1 Дисплей

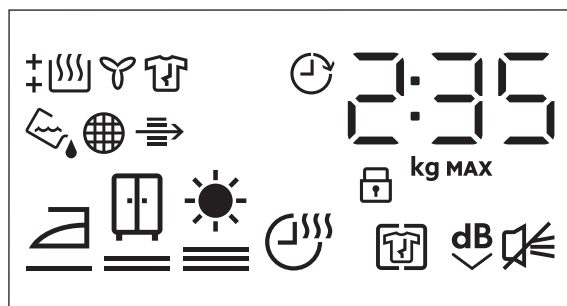

Символ на екрана

Описание на символите

2 : 35

индикация за време на цикъла

80 kg MAX



максимално количество за зареждане

Символ на екрана	Описание на символите
	избор на отложен старт (30 мин-20 ч)
	опция + Anti Crease е включена
	опция Extra Silent е включена
	изкл. звънец
	защитата за деца е включена
	сушене на прането: сухо за гладене, сухо за прибиране, екстра сухо
	опция Time Dry е включена
	индикатор: <i>източете контейнера за вода</i>
	индикатор: <i>почистете филтъра</i>
	индикатор: <i>проверете кондензатора</i>
	индикатор: <i>фаза на сушене</i>
	индикатор: <i>фаза на охлаждане</i>
	индикатор: <i>фаза за защита от намачкване</i>
	опция Delay Start е включена

6. PROGRAM

















Program	Зареждане ¹⁾	Свойства / Фабрична маркировка ²⁾
MixDry	6,0 кг	Създадена за рутинно сушене на това, което перете без сортиране. Изсушава ежедневни дрехи, изработени от памук, блендове с памук и синтетика и синтетика.
Eco ^{3) 4)}	8,0 кг	Подходяща е за сушене на нормално мокро памучно пране и е най-ефективна от гледна точка на консумацията на енергия за сушене на мокро памучно пране. Нивото на сушене не се регулира и се задава по подразбиране на cupboard dry / готово за съхранение.
Cottons	8,0 кг	Програма за бели и цветни памучни тъкани. Настройката по подразбиране е за ниво на сушене, готово за съхранение.

Program	Зареждане ¹⁾	Свойства / Фабрична маркировка ²⁾
Synthetics	4,0 кг	Смесени дрехи, съдържащи предимно синтетични влакна като полиестер, полиамид и др. 
Delicates	2,0 кг	Препоръчва се за изкуствени деликатни тъкани като вискоза, изкуствена коприна, акрил и техните блендове. 
Wool 	1,0 кг	 <p>Цикълът за сушене на вълна на тази машина е тестван и одобрен от компанията Woolmark. Този цикъл е подходящ за сушене на вълнени дрехи, които са с етикет „ръчно пране“, при условие, че дрехите се изпират в цикъл за ръчно пране, одобрен от Woolmark, и се сушат според инструкциите, препоръчани от производителя на тази машина. M2407 Символът Woolmark е знак за сертифициране в много държави.</p>
Silk 	0,5 кг	Запазва формата на деликатните и копринените дрехи, които могат да се перат машинно и на ръка, като намалява гънките с помощта на нежен топъл въздух и нежни движения. 
Bedlinen XL	4,5 кг	Изсушава едновременно до три комплекта спално бельо. Намалява усукванията и заплитанията на големи артикули, за да се гарантира, че всяко спално бельо достига равномерна сухота без мокри петна. 
Outdoor 	2,0 кг	Поддържа функционалността на външните тъкани от технически текстил и възстановява водонепроницаемостта на водостойчивите якета и якета с подвижна подплата (подходящи за сушене в барабанна сушилня). 

Program	Зареждане ¹⁾	Свойства / Фабрична маркировка ²⁾
Hygiene 	3,0 кг	<p>Изушава и дезинфектира Вашите дрехи и други артикули, като поддържа температурата над 60 °C през цялото време, премахва 99,9% от бактериите и вирусите⁵⁾.</p> <p>Забележка: Този цикъл трябва да се използва само за мокри дрехи. Не е подходящо за деликатни дрехи.</p> 

- 1) Максималното тегло се отнася за сухи дрехи.
- 2) За знака на фабричната маркировка вижте глава *ВСЕКИДНЕВНА УПОТРЕБА: Подготовка на прането*.
- 3) Това е референтната програма, използвана за оценка на съответствието с регламентите на ЕС за екоди-зайн и енергиен етикет, Регламент (ЕС) 2023/2533 и Регламент (ЕС) 2023/2534. Тази програма може да су-ши памучно пране от първоначално съдържание на влажност на прането от 60% до целево крайно съдър-жание на влажност от зареждането от 0%.
- 4) Програмата „Еко“ е равностойна на „ CottonsEco“, която е „Стандартната програма за памук“ съ-гласно Регламент (ЕС) № 392/2012 на Комисията. Подходящо е за сушене на нормално мокро памучно пра-не.
- 5) Извършени изследвания за Escherichia coli, Candida albicans и MS2 Bacteriophage. Независимо изследва-не, извършено от Swissatest Testmaterien AG през 2021 г. (Доклад за изследване № 20212038).

6.1 Избор на програми и опции

Програми ¹⁾	Опции			
	 Dryness Level	 + Anti Crease	 Extra Silent	 Time Dry
MixDry		■	■	■
Eco	 2)	■		
Cottons		■	■	■
Synthetics		■	■	■
Delicates	 2)	■		
Wool  				■ 3)
Silk 	 2)	■		
Bedlinen XL		■		■
Outdoor 	 2)	■		

Опции				
Програми ¹⁾	Dryness Level	+ Anti Crease	Extra Silent	Time Dry

Hygiene

²⁾

1) Заедно с програмата можете да зададете 1 или повече опции.

2) Зададена по подразбиране

3) Вижте глава „ОПЦИИ“: Time Dry на Wool програма

7. ОПЦИИ

7.1 Dryness Level

Тази опция помага за постигане на желаната степен на сушене. Можете да изберете нивото на изсушаване:

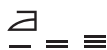

готовност за гладене - ниво **сухо за гладене**



готовност за прибиране – ниво **сухо за прибиране¹⁾**



готовност за прибиране – ниво **съвсем сухо**

1) Опцията по подразбиране, свързана с програмата

Регулиране на желаната крайна влажност



Това може да е необходимо, тъй като резултатите от изсушаването се влияят от много условия, напр. вида вода, захранващото напрежение или околната температура и др.

КАК ДА ПОСТИГНЕТЕ ПЕРФЕКТНО СУШЕНЕ:

1. Опитайте да регулирате опциите за степен на сушене (вижте опцията *Dryness Level* по-горе).
2. Ако желаете допълнително да увеличите резултатите за сушене на прането, можете да промените настройката по подразбиране (вижте по-долу). Тази настройка ще действа при повечето програми, с изключение на програми **Eco**, **Wool**, **Duvet**, **Down Jacket**, **Refresh** ако са налични на машината.

За да промените степента по подразбиране на целевата крайна влажност:

1. Включете уреда.
2. Изберете 1 от наличните програми.
3. Докоснете и задръжте бутоните **Dryness Level** и **+ Anti Crease** по едно и също време.

На дисплея се извежда един от символите:

- максимално сушене

- допълнително сушене

- стандартно сушене

4. Докоснете бутона **Start/Pause** няколко пъти, докато достигнете желаната степен на влажност.

Dryness Level (Степени на сушене)	Символ на дисплея
максимално сушене	+ [W] [0]
по-сухо пране	+ [W] [0]
стандартно сухо пране	[W] [0]

5. За да запаметите настройката, докоснете и задръжте бутоните [W] [W] **Dryness Level** и [W] + **Anti Crease** по едно и също време в продължение на около 2 секунди.

7.2 [W] + Anti Crease

Удължава до 120 мин. фазата против намачкване (30 минути) в края на цикъла на сушене. След фазата на сушене, за да предпази от намачкване, барабана се върти от време на време. Прането може да се извади по време на фазата против намачкване.

7.3 dB Extra Silent

Уредът работи при ниски нива на шум, без това да се отразява на качеството на изсушаване. Уредът работи бавно с по-дълго време на цикъла.

7.4 [W] Time Dry

За: Cottons, Bedlinen **XL**, Synthetics и MixDry програми. Позволява на потребителя да зададе време за сушене от минимум 10 мин до максимум 2 часа (на стъпки по 10 мин). Когато тази опция е зададена на максимум, индикаторът за зареждане изчезва.



Цикълът продължава колкото е зададеното време на сушене, независимо от количеството пране и сухотата му.

ПРЕПОРЪКА ЗА ВРЕМЕ ЗА СУШЕНЕ

до 10 мин.	действие само с хладен въздух (без топъл).
10 – 40 мин	допълнително сушене за подобряване на сухотата, след предишен цикъл на сушене.
>40 мин	пълно сушене на малко количество пране до 4 кг, добре центрофугирано (>1200 об./мин.).

7.5 [W] Time Dry на програма Wool

Опцията, приложима за програма Wool за настройване на окончателното ниво на сушене за повече или по-малко сушене.

7.6 [W] Delay Start



Позволява отлагане на стартирането на програма за изсушаване от минимум 30 минути до максимум 20 часа.

7.7 [W] Buzzer

Прозвучава звуков сигнал при следното:

- край на цикъла
- начало и край на фазата против намачкване

Звуковият сигнал е винаги включен по подразбиране. Можете да използвате тази опция, за да активирате или деактивирате звука.

изключена опция Buzzer:



- Включете сушилната.
- Изберете 1 от наличните програми.
- Докоснете и задръжте бутон **Silent** за около 3 секунди.

На екрана се появява символът [W].



- За да активирате Buzzer, докоснете отново горния бутон, докато символът изчезне.



8. НАСТРОЙКИ

8.1 Деактивиране на индикатора на контейнера за вода



Индикаторът на контейнера за вода е активиран по подразбиране. Започва да свети към края или по време на цикъла на сушене, ако резервоара за вода е пълен. Ако е монтиран комплектът за източване, контейнерът за вода се източва автоматично и индикаторът може да бъде деактивиран.

За да деактивирате индикатора:

1. Включете уреда.
2. Изберете 1 от наличните програми.
3. Докоснете и задръжте бутоните  + **Anti Crease** и  **Silent** по едно и също време.

Индикатор на контейнера за вода:  изгасва и се появява символът  - индикаторът на контейнера за вода е **деактивиран** за постоянно





За да активирате отново индикатора на контейнера за вода, изпълнете горната процедура. Индикатор на контейнера за вода:  светва, ако се появи символът  - индикаторът на контейнера за вода е постоянно **активиран**

8.2 Брояч на часове работа

Тази функция дава възможност да се покаже общото време на работа на уреда в часове, което се брои от момента, в който е включен за първи път. Показва се действителното време на работа на циклите (не включва паузи или отложен старт).

За да визуализирате тази стойност, направете следното:

1. Включете уреда, като натиснете бутон  **On/Off**.



2. Натиснете и задръжте бутоните  **Dryness Level** и  **Silent** за няколко секунди.
3. След 3 секунди общият брой часове, в които уреда е работил, се показва на екрана: напр. ако времето за работа е **1276** часа, на екрана се показва текста **Hr** за 2 секунди, след което **12** за 2 секунди следван от **76**. Тази стойност се показва с поредица от две цифри едновременно: първите две цифри показват хиляди и стотици, вторите две цифри показват десетки и единици.

За да излезете от този режим, натиснете който и да е бутон, завъртете копчето за избор или изключете уреда.

8.3 Фабрични настройки по подразбиране

Тази функция позволява възстановяване на фабричните настройки по подразбиране. Запометените опции и режимите на работа ще бъдат нулирани.

За да **активирате** тази опция, следвайте стъпките по-долу:

1. Включете уреда, като натиснете бутон  **On/Off**.
2. Изчакайте около 8 секунди.
3. Натиснете и задръжте бутоните  **Time Dry** и  **Delay Start** за няколко секунди.
4. Уредът ще потвърди действието, като покаже **- - -**.



Ако процедурата не работи (това може да бъде, поради изтичане на времето или грешна комбинация от клавиши), изключете уреда и повторете последователността отначало.

9. ПРЕДИ ПЪРВА УПОТРЕБА

Преди да използвате уреда за сушене на дрехи:

- Почистете барабана на сушилната с влажна кърпа.
- Започнете 1-часова програма с влажно пране.



При започване на цикъла на сушене (първите 3 – 5 минути) нивото на шума може да е малко по-високо. Това е заради стартирането на компресора. Това е нормално за уреди с компресор, като хладилници или фризери.

9.1 Необичайна миризма

Уредът е плътно опакован.

След разопаковането на продукта можете да усетите необичайна миризма. Това е нормално за чисто нови продукти.

Уредът е изграден от няколко различни вида материал, които всички заедно могат да генерират необичайна миризма.

С течение на времето, след няколко цикъла на сушене, необичайната миризма постепенно изчезва.

9.2 Шумове



По време на цикъла на сушене могат да се чуят различни шумове. Те са напълно нормални оперативни звуци.

Работен компресор.

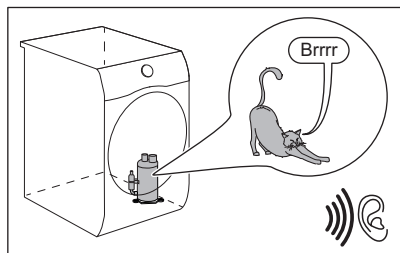

Въртящ се барабан.

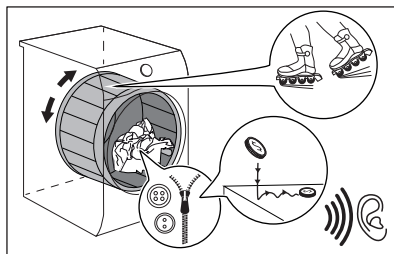

Работещи вентилатори.

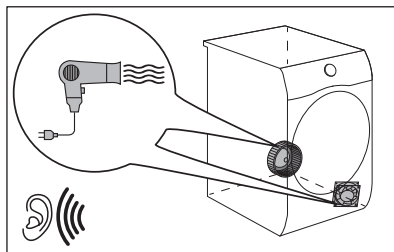

Работна помпа и прехвърляне на конденз в резервоара.

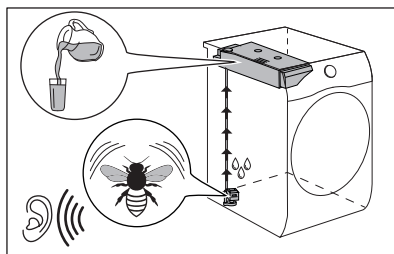

10. ВСЕКИДНЕВНА УПОТРЕБА

10.1 Подготовка на прането.



Зареждането на барабана до максималния капацитет, посочен за съответните програми, ще допринесе за икономията на енергия.



Много често дрехите след цикъла на измиване се месят и се заплитат напълно.

Сушенето на смесените и заплетени дрехи е неефективно.

За да се осигури правилен въздушен поток и равномерно изсушаване, се препоръчва да разклащате и зареждате една по една дрехите в сушилнята.

За да осигурите правилния процес на сушене:

- Закопчайте циповете.
- Закопчайте коланите и пликовете на юрганите.
- Не сушете връзки или панделки развързани (напр. връзки на престилки). Завържете ги, преди да стартирате програма.

- Извадете всички предмети от джобовете.
- Обърнете наопаки дрехи с вътрешен слой от памук. Памучният слой трябва да гледа навън.
- Винаги задавайте подходяща програма за типа пране.
- Не поставяйте заедно светли и тъмни дрехи.
- Използвайте подходяща програма за памук, пуловери и плетива, за да намалите намачкването.
- Не надвишавайте максималното количество, описано в главата Програми, или показано на дисплея.
- Сушете само пране, подходящо за барабанно сушене. Вижте етикета на плата върху предметите.
- Не сушете големи и малки артикули заедно. Малките артикули може да се заклеят в големите и да останат мокри.
- Разклатете големите дрехи, тъкани, преди да ги поставите в сушилнята. Това е за да се избягват влажните места вътре в плата след цикъла на сушене.

Текстилен етикет	Описание
	Прането е подходящо за сушене в сушилня.
	Прането е подходящо за сушене в сушилня на високи температури.
	Прането е подходящо за сушене в сушилня само на ниски температури.
	Прането не е подходящо за сушене в сушилня.



10.2 Зареждане на прането

⚠ ПРЕДУПРЕЖДЕНИЕ!

Уверете се, че между вратичката на уреда и гуменото уплътнение няма затиснато пране.

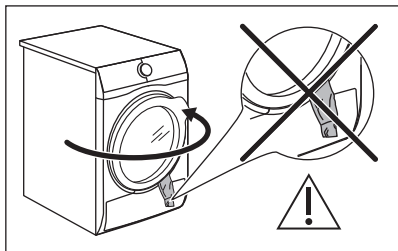

1. Отворете вратичката на уреда с дърпане.
2. Заредете прането дреха по дреха.
3. Затворете вратата на уреда.

10.3 Включване на уреда

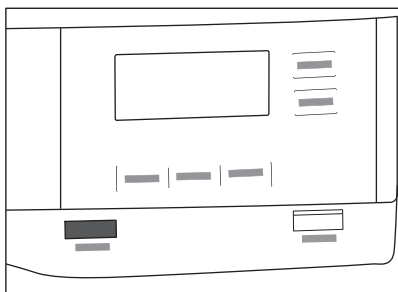

За да включите уреда:

Натиснете бутона  On/Off.

Ако уредът е включен, някои индикатори се появяват на дисплея.

10.4 Режим с ниска мощност

За да се намали потреблението на енергия, тази функция автоматично деактивира уреда:

- След 5 минути, ако не стартирате програмата.
- 5 минути след края на програмата или фазата против намачкване.



Когато уредът премине в режим на ниска мощност, екранът и иконите се изключват. Можете да го активирате отново, като натиснете бутона On/Off.

10.5 Настройване на програмата

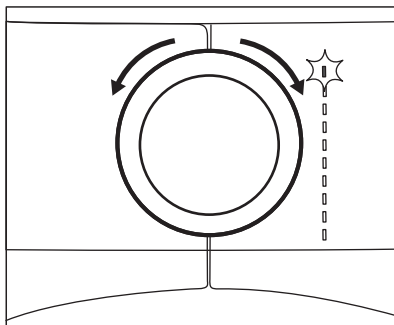

Използвайте програматора, за да настроите програмата.

На дисплея се появява приблизителната продължителност на програмата.



Реалното време за сушене ще зависи от вида зареждане (количество и състав), температурата в помещението и първоначалната влажност на прането след фазата на центрофугиране.

10.6 Опции

Заедно с програмата, на която може да зададете 1 или повече специални опции.

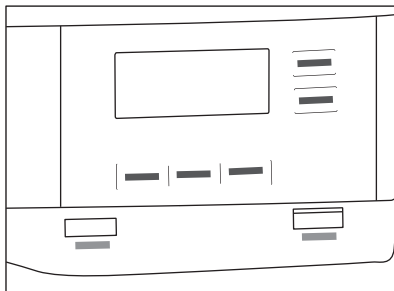



За да активирате или деактивирате дадена опция, докоснете съответния бутон или комбинация от два бутона. Съответният символ на дисплея или светодиода над бутона светва.

10.7 Опция за защита за деца

Заклучването за деца може да се активира, за да попречи на деца да си играят с уреда. Опцията „Защита за деца“ заключва всички сензорни бутона и бутона за програмата (тази опция не заключва бутон .

Можете да активирате опцията за защита за деца:

- преди да докоснете бутона  **Start/Pause**, уредът няма да може да стартира
- след като докоснете бутона  **Start/Pause**, програмите и опциите вече не са налични.

Активиране на опцията за защита за деца:



1. Включете сушилнята.
2. Изберете 1 от наличните програми.
3. Докоснете и задръжте бутон  + **Anti Crease** за около 3 секунди.

На екрана се появява символът .

4. За да деактивирате заключването за деца, отново докоснете горния бутон, докато символът изчезне.

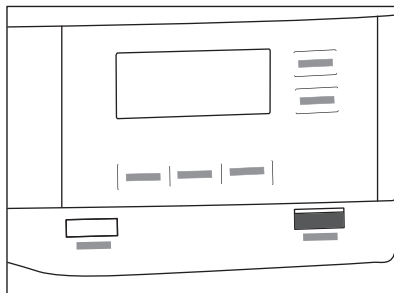

10.8 Стартиране на програма



За стартиране на програмата:



Докоснете бутона  **Start/Pause**. Уредът стартира, а светодиодът над бутона спира да мига и остава да свети.

10.9 Стартиране на програма Delay Start

1. Изберете програмата за сушене и опциите.
2. Докосвайте бутона  Delay Start многократно. Времето за отлагане е на дисплея (напр. **12h**, ако програмата ще започне след 12 часа.)
3. За да активирате опцията  Delay Start, докоснете бутона  **Start/Pause**. Времето за стартиране намалява на дисплея.

10.10 Промяна на програма

За да смените дадена програма:

1. Натиснете бутон  On/Off за изключване на уреда.
2. Натиснете отново бутон  On/Off за включване на уреда.
3. Задайте нова програма.

10.11 Край на програмата



Почиствайте филтъра и източвайте контейнера за вода след всеки цикъл на сушене. (Вижте глава ГРИЖИ И ПОЧИСТВАНЕ)

Ако цикълът на сушене приключи, на дисплея се появява символът . Ако опцията Buzzer е включена, прозвучава прекъсващ звуков сигнал в продължение на 1 минута.



Ако не изключите уреда, се включва фазата против намачкване (не е активна с всички програми). Мигащият символ указва, че фазата против намачкване работи. Прането може да се извади по време на тази фаза.

За да извадите прането:

1. Натиснете бутона On/Off в продължение на 2 секунди, за да изключите уреда.
2. Отворете вратата на уреда.
3. Извадете прането.
4. Затворете вратата на уреда.

Възможни причини за незадоволителни резултати при сушене:

- Неправилни настройки за ниво на сушене по подразбиране. Вж. глава „*Регулиране на целевата крайна влажност*“
- Температурата в помещението е прекалено ниска или прекалено висока. Оптималната стайна температура е между 18° – 25 °С.



Оставете вратата леко отворена след всеки цикъл, за да избегнете влажност.

11. ПРЕПОРЪКИ И СЪВЕТИ

11.1 Екологични съвети



Зареждането на барабана до максималния капацитет, посочен за съответните програми, ще допринесе за икономията на енергия.

- Центрофугирайте добре прането преди сушене.
- Не надвишавайте допустимите количества пране, посочени в глава „Програми“.
- Почиствайте филтъра след всеки цикъл на сушене.
- Не използвайте омекотител за тъкани за пране и след това за сушене. В

барабанната сушилня прането автоматично се омекотява.

- Водата от контейнера за вода може да се използва при гладенето на дрехи. Първо трябва да филтрирате водата, за да премахнете останалите текстилни влакна (подходящ е обикновеният филтър за кафе).
- Винаги дръжте отворите за въздухопоток на дъното на уреда чисти и незапушени.
- Уверете се, че потокът е достатъчен там, където ще бъде монтиран уредът.



12. ГРИЖИ И ПОЧИСТВАНЕ

12.1 График за периодично почистване

Периодичното почистване спомага за удължаването на работата на уреда Ви.

Ако уредът не се използва дълго време, изключете уреда от контакта.

График с показатели за периодично почистване:

Почистване на филтъра	Индикаторът  премигва
Изпразнете контейнера за вода	Индикаторът  премигва
Почистване на кондензатора	Индикаторът  премигва
Почистване на сензора за влажност	Поне 3 или 4 пъти годишно
Почистване на барабана	На всеки два месеца
Почистване на командното табло и корпуса	На всеки два месеца
Почистване на отворите за въздушен поток	На всеки два месеца

Следните параграфи съдържат инструкции при почистването на всяка част.

12.2 Отстраняване на чужди предмети



Уверете се, че джобовите са опразнени и всички разхлабени елементи са затегнати, преди да започнете цикъла на сушене. Вижте раздел „Подготовка на прането“.

Отстранете чуждите предмети, които можете да намерите в барабана след цикъла на сушене (напр. метални скоби, копчета, монети и др.).

12.3 Почистване на филтъра

В края на всеки цикъл символът  *Filter* се показва на екрана и трябва да почистите филтъра.



Филтърът събира мъха по време на цикъла на сушене.



За максимално добри резултати редовно почиствайте филтрите. Запушеният филтър причинява по-дългия цикъл на сушене и вследствие на това консумацията на енергия се увеличава.

Почистете филтъра ръчно. Ако е необходимо, използвайте прахосмукачка.



ПРЕДУПРЕЖДЕНИЕ!

Когато почиствате филтрите, мъхът трябва да се изхвърли в кофата за боклук и да не се мие през канала, за да се избегне разпространението на микропластика в използваната водна система.

1. Отворете вратата. Издърпайте филтъра нагоре.

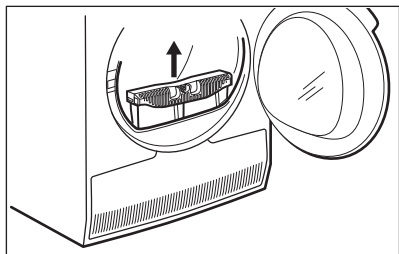

2. Натиснете куката, за да отворите филтъра.

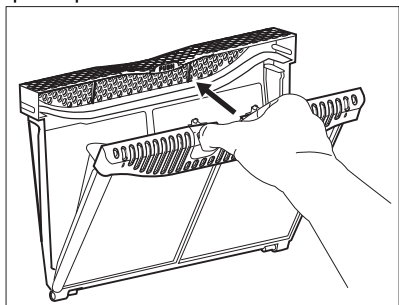

3. Съберете мъха с ръка от двете вътрешни части на филтъра.

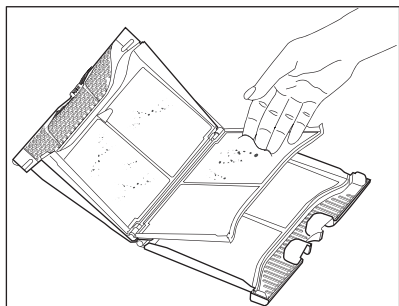
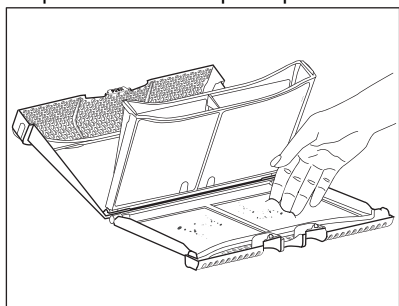

Изхвърлете мъха от влакната.

4. Ако е необходимо, почистете филтъра с прахосмукачка. Затворете филтъра.
5. Ако е необходимо, почистете мъха от гнездото на филтъра и уплътнителя. Можете да използвате прахосмукачка. Поставете филтъра в гнездото за филтъра.

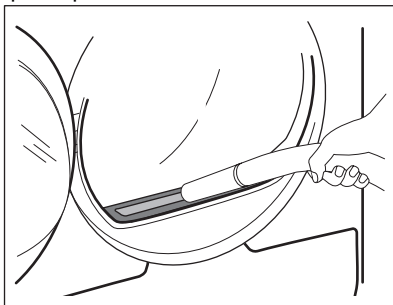

12.4 Източване на контейнера за водата

Изпразнете контейнера за кондензирана вода след всеки цикъл на сушене.

Ако контейнерът за кондензирана вода е пълен, програмата прекъсва автоматично.

Символът  *Water container* се показва на дисплея и трябва да изпразните контейнера за вода.

За да изпразните контейнера за вода:

1. Дръпнете контейнера за вода и го задръжте в хоризонтално положение.

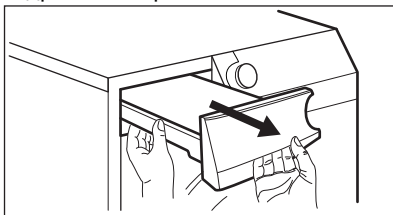

2. Извадете пластмасовата свързка и източете контейнера за вода в леген или в подобен съд.

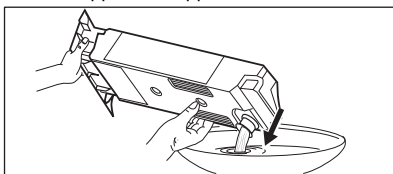

3. Натиснете пластмасовата връзка обратно и върнете контейнера за вода в позиция.
4. За да продължите програмата, натиснете бутона  Start/Pause.

12.5 Почистване на кондензатора

Ако символът \Rightarrow *Heat exchanger* мига на екрана, проверете кондензатора и отделението му. Ако има замърсяване, почистете го. Проверявайте поне веднъж на 6 месеца.

ВНИМАНИЕ!

Не докосвайте металната повърхност с голи ръце. Риск от нараняване. Носете предпазни ръкавици. Почиствайте внимателно, за да предотвратите наранявания по металната повърхност.

ПРЕДУПРЕЖДЕНИЕ!

Не използвайте твърда приставка върху прахосмукачката, за да премахнете мъха от кондензатора. Това може да повреди ребрата на кондензатора, което влошава работата на уреда и по-дълго време на сушене.

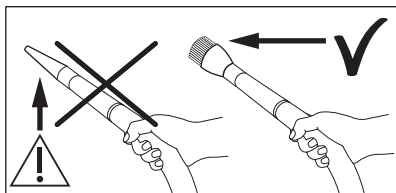

За проверка:

1. Отворете вратата. Издърпайте филтъра нагоре.

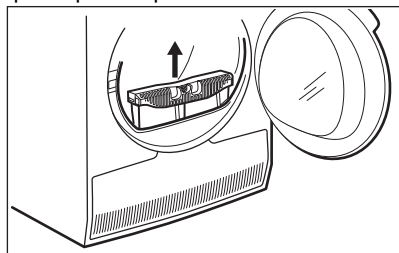

2. Отворете покривало на кондензатора.

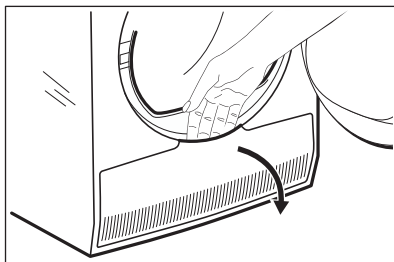

3. Завъртете лостовете, за да деблокирате капака на кондензатора.

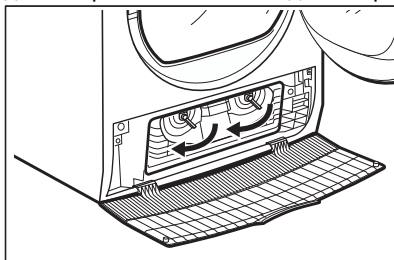

4. Свалете капака на кондензатора.

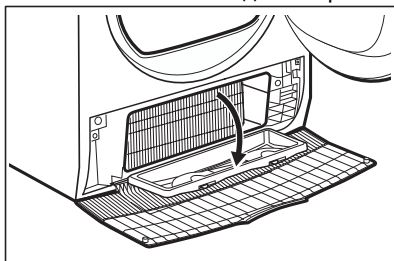

5. Ако е необходимо, премахнете праха от кондензатора и неговото отделение. Можете да използвате прахосмукачка с приставка с четка.

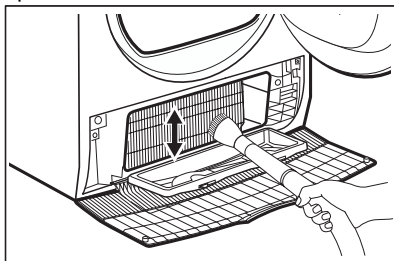

6. Затворете капака на кондензатора.
7. Завъртете лостовете, докато се фиксира в позиция.
8. Поставете филтъра обратно.

12.6 Почистване на сензора за влажност

ПРЕДУПРЕЖДЕНИЕ!

Риск от повреда на сензора за влажност. Не използвайте абразивни материали или домакински телчета за почистване на сензора.

За да се осигурят най-добри резултати за изсушаване, уредът е оборудван със сензор за влажност на метала. Поставя се от вътрешната страна на зоната на вратата.

С течение на времето повърхността на сензора може да се замърси, което влошава характеристиките на сушене.

Препоръчваме да почистите сензора поне 3 или 4 пъти или ако наблюдавате спада на ефективността на сушене.

За почистване можете да използвате потвърда гъба за миене на съдове и малко оцет или сапун за чинии.

За да почистите сензора:

1. Отворете вратата за зареждане.
2. Няколко пъти почистете повърхностите на датчика за влажност, като изтриете металната повърхност.

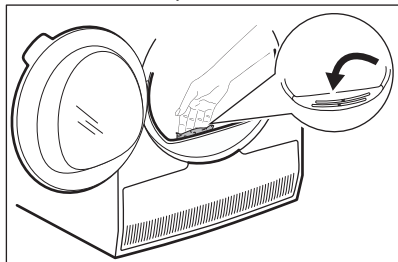

12.7 Почистване на барабана

ВНИМАНИЕ!

Откачете уреда от контакта, преди да го почиствате.

Използвайте стандартен неутрален почистващ препарат, за да почистите вътрешната повърхност на барабана и филтрите му. Подсушете почистените повърхности с мека кърпа.

ПРЕДУПРЕЖДЕНИЕ!

Не използвайте абразивни материали или домакински телчета за почистване на барабана.

12.8 Почистване на командното табло и корпуса

Използвайте стандартен неутрален почистващ препарат за почистване на командното табло и корпуса.

Използвайте влажна кърпа за почистването. Подсушете почистените повърхности с мека кърпа.

ПРЕДУПРЕЖДЕНИЕ!

Не използвайте за почистване на уреда препарати за почистване на мебели или препарати, които могат да причинят корозия.

12.9 Почистване на отворите за въздушен поток

Използвайте прахосмукачка, за да премахнете мъха от отворите за въздушния поток.

13. ОТСТРАНЯВАНЕ НА НЕИЗПРАВНОСТИ

ВНИМАНИЕ!

Вж. глава "Безопасност".

13.1 Кодове за грешка

Уредът не се стартира или спира по време на работа.

Първо се опитайте да намерите решение на проблема (вижте таблицата). Ако проблемът продължи, свържете се с оторизирания сервизен център.

⚠ ВНИМАНИЕ!

Изключете уреда преди извършването на, каквато и да било проверка.





В случай на големи проблеми прозвучава звуков сигнал, на екрана се извежда алармен код и бутонът  Start/Pause може да мига продължително:

Код за грешка	Възможна причина	Корекция
E50	Моторът на уреда е пренатоварен. Твърде много пране или заседнал предмет в барабана.	Програмата не е приключила. Извадете прането от барабана, задайте програмата и рестартирайте цикъла.
E90 или E91	Вътрешна неизправност. Липсва връзка между електронните компоненти на уреда.	Програмата не е приключила правилно или уредът е спрял прекалено рано. Изключете машината и я включете отново. Ако кодът за грешка се появи отново, свържете се с оторизирания сервизен център.
E90	Електрозахранването не е стабилно.	Когато уредът показва E90 , изчакайте докато електрозахранването е стабилно, след това натиснете старт. Ако уредът постави цикъла на уреда без никаква индикация, натиснете старт на цикъла. Ако предупреждението се появи, проверете целостта на захранващия кабел / контакт или електрозахранването.

Ако екранът покаже други алармени кодове, изключете и включете уреда. Ако проблемът продължи, се обърнете към упълномощен сервизен център.

В случай на различен проблем с барабанната сушилня, проверете таблицата по-долу за възможни решения.

13.2 Отстраняване на неизправности

Проблем	Възможна причина	Корекция
Барабанната сушилня не работи.	Барабанната сушилня не е свързана със захранването.	Свържете уреда със захранването. Проверете предпазителя на таблото (на домашната инсталация).
	Вратичката е отворена.	Затворете вратата.
	Бутонът  On/Off не е натиснат.	Натиснете бутона  On/Off.
	Бутонът  Start/Pause не е бил докоснат.	Докоснете бутона  Start/Pause .
	Уредът е в режим на готовност.	Натиснете бутона  On/Off.

Проблем	Възможна причина	Корекция
Незадоволителен резултат от сушенето.	Избрана е неподходяща програмата.	Изберете подходяща програмата. 1)
	Филтърът е запушен.	Почистете филтъра. 2)
	 Dryness Level опцията е зададена на  Iron Dry. 3)	Променете опцията  Dryness Level на по-високо ниво.
	Прането е прекалено много.	Не превишавайте максималните обеми на пране.
	Въздушните отвори са запушени.	Почистете отворите за въздухопотока отдолу на уреда.
	Има замърсяване по сензора за влажност в барабана.	Почистете предната повърхност на барабана.
	Степента на сушене не е зададена на желаното ниво.	Настройте степента на сушене. 4)
Вратата за зареждане не се затваря	Кондензаторът е запушен.	Почистете кондензатора. 2)
	Филтърът не е фиксиран.	Поставете филтъра в правилната позиция.
Невъзможна смяна на програмата или опцията.	Прането е затиснато между вратата и уплътнението.	Извадете затиснатите дрехи и затворете вратичката.
	След началото на цикъла не е възможно да се сменят програмата или опцията.	Изключете и включете сушилнята. Променете програмата или опцията, както е необходимо.
Не може да се избере опция. Прозвучава звуков сигнал.	Опцията, която се опитвате да изберете, не е достъпна за избраната програмата.	Изключете и включете сушилнята. Променете програмата или опцията, както е необходимо.
Няма осветление в барабана	Дефектна лампа на барабана.	Свържете се със сервизния център за подмяна на лампата на барабана.
На дисплея се показва неочаквано времетраене.	Времетраенето за сушене се изчислява според размера и влажността на прането.	Това е автоматична функция – уредът работи правилно.
Неактивна програма.	Контейнерът за вода е пълен.	Източете контейнера за вода, натиснете бутона  Start/Pause. 2)
Времето за сушене е прекалено кратко.	Количеството пране е малко.	Изберете програма за време. Времето трябва да е свързано с зареждането. За изсушаване на една дреха или малко количество пране ви препоръчваме кратки периоди на сушене.
	Прането е прекалено сухо.	Изберете програма с подходящо време или по-висока степен на сушене (напр.  extra dry)

Проблем	Възможна причина	Корекция
	Филтърът е запушен.	Почистете филтъра.
	Зареденото пране е твърде много.	Не превишавайте максималните обеми на пране.
Цикълът на сушене е прекалено дълъг	Прането не е центрофугирано достатъчно.	Центрофугирайте прането добре в пералната машина.
	Температурата в стаята е много висока или много ниска – това не е неизправност на уреда.	Осигурете стайна температура по-висока от +5°C и по-ниска от +35°C. Оптималната стайна температура за постигане на най-добри резултати на сушене е между 18°C – 25°C.

- 1) Съобразете се с описанието на програмите — вижте глава ПРОГРАМИ.
- 2) Вижте глава ГРИЖИ И ПОЧИСТВАНЕ.
- 3) Само сушилни с Dryness Level опцията .
- 4) Вижте глава ПОЛЕЗНИ СЪВЕТИ.
- 5) Забележка: След максимум 6 часа цикълът на сушене завършва автоматично.

13.3 Възможни причини за незадоволителни резултати при сушене:

- Филтърът е запушен. Ако филтърът е задръстен, сушенето няма да е ефективно.
 - Въздушните отвори са запушени.
 - Сензорът за влажност е замърсен.
 - Барабанът е замърсен.
- Неправилни настройки за ниво на сушене по подразбиране. Вж. глава „Регулиране на целевата крайна влажност“
 - Температурата в помещението е прекалено ниска или прекалено висока. Оптималната стайна температура е между 18° – 25 °С.

14. ДАННИ ЗА ПОТРЕБЛЕНИЕТО

14.1 Въведение



Ръководството за потребителя съдържа две различни препратки към регламентите на ЕС за екопроектиране и енергийно етикетирание.

- Регламент (С) 932/2012 и Регламент (ЕС) 392/2012 валидна до 30 юни 2025 г. е свързана с класовете на енергийна ефективност от **A+++** до **D**.
- Регламент (ЕС) 2023/2534 валиден от 1 юли 2025 г. е свързан с класовете на енергийна ефективност от **A** до **G**.



QR кодът върху енергийния етикет предоставен с уреда, съдържа уеб връзка, водеща до информация, свързана с функционалността на уреда в базата данни EPREL на ЕС. Запазете енергийния етикет за справка, както и ръководството за потребители и всички други документи, предоставени с уреда. Възможно е да потърсите информацията в EPREL като използвате връзката **<https://eprel.ec.europa.eu>** и въведете името на модела и продуктивния номер, които се намират върху табелката с данни на уреда. Вижте глава „Описание на продукта“ за местоположението на табелката с данни.

14.2 Легенда

кг	Зареждане на пране.	об./мин.	Центрофугирано на
kWh	Консумация на енергия.		
чч:мм	Продължителността на програмата.		
%	Началната влажност в края на фазата на центрофугиране и целевата крайна влажност в края на програмата за сушене. Колкото по-висока е центрофугата, толкова по-висок е шумът при центрофугиране, но по-ниска е първоначалната влажност и консумация на енергия при сушене на прането.		

14.3 Съгласно Регламент (ЕС) на Комисията (ЕС) 2023/2533, Регламент (ЕС) 2023/2534 и Регламент (ЕС) 392/2012.



Следните стойности се получават в лабораторни условия съгласно съответните стандарти. Различните параметри могат да променят данните, например: количеството пране, типа пране и условията на околната среда. Първоначалното съдържание на влажност в прането, типът вода, хранващото напрежение и промяната на настройката по подразбиране на дадена програма може също да повлияе на енергопотреблението, продължителността на програмата за сушене и влажността в края на процеса.

Програма	Зарежда- не (кг)	Центро- фугира- но на (об./ мин.)	Пър- вона- чална влаж- ност (%)	Време на су- шене (ч:мм)	Консумация на енергия (kWh)	Целева крайна влажност (%)
Есо 1) 2)	8,0	1000	60	2:59	1,28	0,0
Есо 1) 2)	4,0	1000	60	2:00	0,72	0,0

1) Това е референтната програма, използвана за оценка на съответствието с регламентите на ЕС за екодизайн и енергиен етикет, Регламент (ЕС) 2023/2533 и Регламент (ЕС) 2023/2534. Тази програма може да суши памучно пране от първоначално съдържание на влажност на прането от 60% до целево крайно съдържание на влажност от зареждането от 0%.

2) Програмата „Еко“ е равностойна на  CottonsEco“, която е „Стандартната програма за памук“ съгласно Регламент (ЕС) № 392/2012 на Комисията. Подходящо е за сушене на нормално мокро памучно пране.

Потребление на енергия в различни режими

Консумация на мощност в режим Изкл. (W)	Консумация на енергия в режим на готовност (W)	Забавен старт (W)
0,13	0,13	4,00

Времето до режим „Изключване/В готовност“ е максимум 15 минути.

14.4 Обичайни програми



Тези стойности служат само за пример.

Програма	Зарежда- не (кг)	Центро- фугира- но на (об./ мин.)	Пър- вона- чална влаж- ност (%)	Време на су- шене (ч:мм)	Консумация на енергия (kWh)	Целева крайна влажност (%)
Cottons extra dry	8,0	1000	60	4:26	1,92	-3,0
Cottons extra dry	4,0	1000	60	3:35	1,43	-3,0
Cottons Iron Dry	8,0	1000	60	2:16	0,95	12,0
Cottons Iron Dry	4,0	1000	60	1:38	0,62	12,0
Synthetics extra dry	4,0	1200	40	1:45	0,65	0,0

Програма	Зарежда- не (кг)	Центро- фугиро- но на (об./ мин.)	Пър- вона- чална влаж- ност (%)	Време на су- шене (ч:мм)	Консумация на енергия (kWh)	Целева крайна влажност (%)
Synthetics cupboard dry	4,0	1200	40	1:17	0,48	1,0
Synthetics Iron Dry	4,0	1200	40	1:01	0,36	12,0
Wool	1,0	1200	35	1:44	0,78	5,0

15. КРАТКО РЪКОВОДСТВО

15.1 Всекидневна употреба

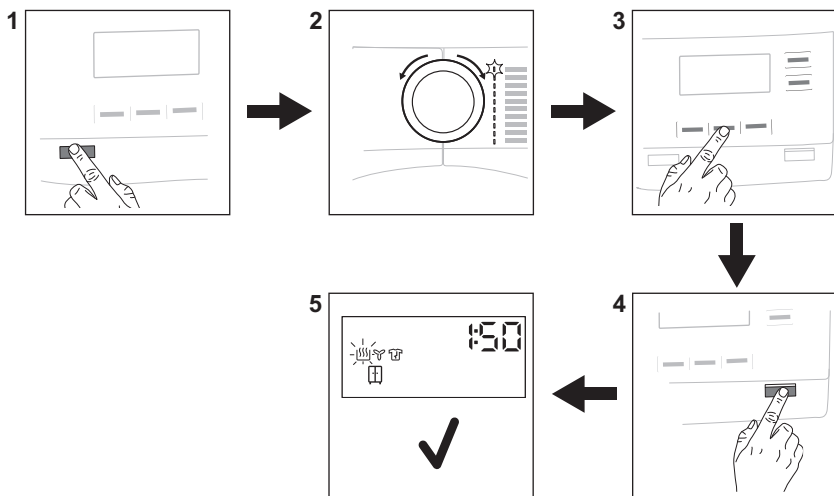

1. Натиснете бутона **On/Off** за включване на уреда.
2. Използвайте бутона за програми, за да зададете програма.
3. За да активирате или деактивирате дадена опция, докоснете съответния бутон или комбинация от 2 бутона.

4. Докоснете бутона **Start/Pause**.
5. Уредът стартира.

15.2 Почистване на филтъра

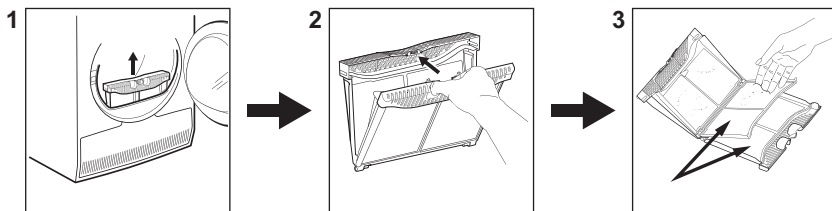







В края на всеки цикъл символът  *Filter* се показва на екрана и трябва да почистите филтъра.

1. Отворете вратата. Издърпайте филтъра.
2. Натиснете куката, за да отворите филтъра.

3. Съберете мъха с ръка от двете вътрешни части на филтъра. Изхвърлете мъха от влакната.

15.3 Program

Program	Зареждане ¹⁾	Свойства / Фабрична маркировка 
MixDry	6,0 кг	Създадена за рутинно сушене на това, което перете без сортиране. Изсушава ежедневни дрехи, изработени от памук, блендове с памук и синтетика и синтетика.
Eco	8,0 кг	Подходяща е за сушене на нормално мокро памучно пране и е най-ефективна от гледна точка на консумацията на енергия за сушене на мокро памучно пране.
Cottons	8,0 кг	Програма за бели и цветни памучни тъкани. Настройката по подразбиране е за ниво на сушене, готово за съхранение.
Synthetics	4,0 кг	Смесени дрехи, съдържащи предимно синтетични влакна като полиестер, полиамид и др.
Delicates	2,0 кг	Препоръчва се за изкуствени деликатни тъкани като вискоза, изкуствена коприна, акрил и техните блендове.
Wool  	1,0 кг	Нежно сушене за машинно и ръчно изпрани вълнени тъкани. Извадете незабавно дрехите, когато програмата свърши.
Silk 	0,5 кг	Запазва формата на деликатните и копринените дрехи, които могат да се перат машинно и на ръка, като намалява гънките с помощта на нежен топъл въздух и нежни движения.
Bedlinen XL	4,5 кг	Изсушава едновременно до три комплекта спално бельо. Намалява усукванията и заплитанията на големи артикули, за да се гарантира, че всяко спално бельо достига равномерна сухота без мокри петна.
Outdoor 	2,0 кг	Поддържа функционалността на външните тъкани от технически текстил и възстановява водонепроницаемостта на водоустойчивите якета и якета с подвижна подплата (подходящи за сушене в барабанна сушилня).

Program	Зареждане ¹⁾	Свойства / Фабрична маркировка 
Hygiene 	3,0 кг	Изсушава и дезинфекцира Вашите дрехи и други артикули, като поддържа температурата над 60 °C през цялото време, премахва 99,9% от бактериите и вирусите ²⁾ . Забележка: Този цикъл трябва да се използва само за мокри дрехи. Не е подходящо за деликатни дрехи.

1) Максималното тегло се отнася за сухи дрехи.

2) Извършени изследвания за Escherichia coli, Candida albicans и MS2 Bacteriophage. Независимо изследване, извършено от Swissatest Testmaterien AG през 2021 г. (Доклад за изследване № 20212038).

16. ОПАЗВАНЕ НА ОКОЛНАТА СРЕДА

Рециклирайте материалите със символа . Поставайте опаковките в съответните контейнери за рециклирането им. Помогнете за опазването на околната среда и човешкото здраве, както и за рециклирането на отпадъци от електрически и електронни уреди. Не

изхвърляйте уредите, означени със символа , заедно с битовата смет. Върнете уреда в местния пункт за рециклиране или се обърнете към вашата общинска служба.

Üdvözljük az AEG honlapján! Köszönjük, hogy a mi készülékünket választotta.



Használattal kapcsolatos tanácsok, prospektusok, hibaelhárítási, szerviz- és javítási információk kérése:

www.aeg.com/support

A változtatások jogát fenntartjuk.

TARTALOM

1. BIZTONSÁGI INFORMÁCIÓK.....	35
2. BIZTONSÁGI UTASÍTÁSOK.....	39
3. TERMÉKLEÍRÁS.....	41
4. MŰSZAKI ADATOK.....	43
5. KEZELŐPANEL.....	43
6. PROGRAM.....	45
7. KIEGÉSZÍTŐ FUNKCIÓK.....	47
8. BEÁLLÍTÁSOK.....	49
9. AZ ELSŐ HASZNÁLAT ELŐTT.....	50
10. NAPI HASZNÁLAT.....	51
11. HASZNOS TANÁCSOK ÉS JAVASLATOK.....	54
12. ÁPOLÁS ÉS TISZTÍTÁS.....	54
13. HIBAEELHÁRÍTÁS.....	58
14. FOGYASZTÁSI ÉRTÉKEK.....	61
15. A HASZNÁLAT LÉPÉSEI RÖVIDEN.....	64
16. KÖRNYEZETVÉDELMI TUDNIVALÓK.....	65

1. ⚠ BIZTONSÁGI INFORMÁCIÓK



A készülék üzembe helyezése és használata előtt gondosan olvassa el a mellékelt útmutatót.

A gyártó nem vállal felelősséget a helytelen beszerelés vagy használat miatt keletkezett sérülésekért és károkért. Az útmutatót tartsa biztonságos és elérhető helyen, hogy szükség esetén mindig a rendelkezésére álljon.



Figyelem: Tűzveszély! / Gyúlékony anyagok.

A készülékben gyúlékony, azonban igen környezetbarát gáz, propán (R290) található. Tartsa távol a láng- vagy hőforrásokat a terméktől. Ügyeljen arra, hogy ne sértse meg a hűtőkör propánt tartalmazó alkatrészeit.

1.1 Gyermek és fogyatékkal élő személyek biztonsága

FIGYELMEZTETÉS!

Fulladás, sérülés vagy tartós rokkantság kockázata.

- Ezt a készüléket 8 év feletti gyermekek, csökkent fizikai, érzékelési vagy szellemi képességekkel rendelkező felnőttek, illetve megfelelő tudással vagy gyakorlattal nem rendelkező személyek csak felügyelet mellett, vagy abban az esetben használhatják, ha megfelelő oktatást kaptak a készülék biztonságos használatára, és megértik az esetleges veszélyeket.
- A 3 és 8 év közötti gyermekek, illetve a súlyos, komplex fogyatékkal élő személyek állandó felügyelet nélkül nem tartózkodhatnak a készülék közelében.
- 3 évesnél fiatalabb gyermekek kizárólag folyamatos felügyelet mellett tartózkodhatnak a készülék közelében.
- Ne engedje, hogy gyermekek játsszanak a készülékkel.
- Minden csomagolóanyagot tartson távol a gyermekektől, és megfelelően ártalmatlanítsa.
- A mosószeret tartsa távol a gyermekektől.
- A gyermekeket és a háziállatokat tartsa távol a készüléktől, amikor az ajtaja nyitva van.
- Ha rendelkezik gyermekbiztonsági zárral a készülék, akkor azt be kell kapcsolni.
- Gyermekek felügyelet nélkül nem végezhetnek tisztítási vagy karbantartási tevékenységet a készüléken.

1.2 Általános biztonság

- Ez a készülék kizárólag háztartási típusú, géppel szárítható ruhák szárítására szolgál.
- Ne használja a szárító funkciót, ha a ruhanemű ipari vegyi anyagokkal szennyeződött.
- Ezt a készüléket háztartási célú, beltérben történő használatra tervezték.

- Ez a készülék használható irodákban, szállodai vendégszobákban, panziókban, vendégházakban és más hasonló szálláshelyeken, ahol a használat nem haladja meg a háztartási használat (átlagos) szintjét.
 - Ne változtassa meg a készülék műszaki jellemzőit.
 - Ha a szárítógépet mosógép tetejére helyezi, használja az összeépítő készletet. Az összeépítő készlet hivatalos márkakereskedőnél szerezhető be, és kizárólag a tartozékhoz mellékelt útmutatóban felsorolt készülékekhez használható. Üzembe helyezés és használat előtt olvassa el figyelmesen (lásd az üzembe helyezési útmutatót).
 - A készülék elhelyezhető szabadon álló módon vagy a konyhai munkapult alá, ha van elegendő hely (lásd az üzembe helyezési útmutatót).
 - A készüléket ne helyezze üzembe zárható ajtó, tolóajtó vagy olyan ajtó mögött, amelynél a készülékkel ellentétes oldalon található a zsanér, és emiatt a készülék ajtaja nem nyitható ki teljesen.
 - Ügyeljen arra, hogy a készülék alsó részén levő szellőzőnyílást a készülék alatti szőnyeg, lábtörő vagy egyéb padlóburkoló tárgy ne zárja el.
 - **FIGYELEM:** A készüléket tilos külső kapcsolóeszközzel, például időzítővel ellátni, vagy olyan áramkörre kötni, amelyet rendszeresen be- és kikapcsolnak.
 - Csak a telepítés befejezése után csatlakoztassa a hálózati csatlakozódugót a hálózati csatlakozóaljzatba. Ügyeljen arra, hogy a hálózati csatlakozódugó hozzáférhető legyen az üzembe helyezés után.
 - Gondoskodjon a készüléknek helyt adó helyiség jó szellőzéséről, hogy elkerülje a gázt vagy más tüzelőanyagokat elégető készülékekből (beleértve a nyílt tüzet is) származó füstgázok nem kívánt visszaáramlását.
 - **FIGYELEM:** Ne telepítse a készüléket légcserével nem rendelkező helyre.
- A készülékben gyúlékony, azonban igen környezetbarát gáz, propán (R290) található. Tartsa távol a láng- vagy

hőforrásokat a terméktől. Ügyeljen arra, hogy ne sértse meg a hűtőkör propánt tartalmazó alkatrészeit.

- FIGYELEM: A készülékházon vagy a beépített szerkezeten lévő szellőzőnyílásokat tartsa akadálymentesen.
- FIGYELEM: Ügyeljen arra, hogy ne sérüljön meg a készülék hűtőköre.
- FIGYELEM: Puszta kézzel ne érintse meg a kondenzátor hozzáférhető fémbordáit. Sérülésveszély! Viseljen védőkesztyűt.
- Ha a hálózati kábel megsérül, azt a gyártónak vagy a márkaszerviznek vagy más hasonlóan képzett személynek kell kicserélnie, nehogy elektromos veszélyhelyzet álljon elő.
- Soha ne lépje túl a megengedett legnagyobb töltetet, mely 8,0 kg tömegű lehet (lásd a „Programtáblázat” című fejezetet).
- Törölje le a készülék körül felhalmozódott szöszöket és csomagolási törmeléket.
- Ne használja a készüléket szűrő nélkül. Minden használat előtt vagy után tisztítsa meg szöszszűrőt.
- Ne szárítson mosatlan ruhadarabokat a szárítógépben.
- Az olyan anyagokkal szennyezett ruhadarabokat, mint növényi olaj, aceton, alkohol, benzin, kerozin, folteltávolítók, terpentín, viasz és viaszeltávolítók, elkülönítve kell kimosni meleg vízben, extra mennyiségű mosószer használatával, mielőtt a szárítógépben szárítaná.
- Olyan darabokat, mint szivacs (latexhab), zuhanysapkák, vízálló textíliák, gumírozott ruhadarabok vagy szivacsdarabokkal kitömött párnák, tilos a szárítógépben szárítani.
- A textilöblítőket vagy hasonló készítményeket az azokhoz mellékelt gyártói utasításoknak megfelelően kell használni.
- Távolítsa el a ruhadarabokból az összes olyan tárgyat, mely gyújtószikra forrása lehet, pl. öngyújtó vagy gyufa.
- FIGYELEM: Soha ne állítsa le a szárítógépet a szárítási ciklus befejeződése előtt, hacsak nem tudja az összes

darabot gyorsan kiszedni és kitergegetni, hogy a maradék hő eltávozzon.

- Bármilyen karbantartás előtt kapcsolja ki a készüléket, és húzza ki a hálózati csatlakozódugót a csatlakozóaljzatból.

2. BIZTONSÁGI UTASÍTÁSOK

2.1 Üzembe helyezés



Figyelem: Tűzveszély! / Gyúlékony anyagok.

- Távolítsa el az összes csomagolóanyagot.
- Ne helyezzen üzembe, és ne is használjon sérült készüléket.
- Tartsa be a készülékhez mellékelte üzembe helyezési útmutatóban foglaltakat.
- Ne telepítse a készüléket légcserével nem rendelkező helyre.

A készülékben gyúlékony, azonban igen környezetbarát gáz, propán (R290) található. Tartsa távol a láng- vagy hőforrásokat a terméktől. Ügyeljen arra, hogy ne sértse meg a hűtőkör propánt tartalmazó alkatrészeit.

- A készülék nehéz, ezért legyen körültekintő a mozgatásakor. Mindig használjon munkavédelmi kesztyűt és zárt lábbelit.
- Ne helyezze üzembe a készüléket olyan helyen, ahol a hőmérséklet 5 °C alá csökkenhet vagy 35 °C fölé emelkedhet.
- A készülék üzemeltetésének helyén a padló vízszintes, sík, stabil, hőálló és tiszta legyen.
- Gondoskodjon arról, hogy keringeni tudjon a levegő a készülék és a padló között.
- Mozgatáskor mindig tartsa a készüléket függőleges helyzetben.
- A készülék végleges elhelyezési pozíciójában ellenőrizze a felület megfelelő vízszinteségét vízmértékkel. Ha a felület nem teljesen vízszintes, a lábak emelésével vagy süllyesztésével biztosítsa a vízszintes helyzetet.

2.2 Elektromos csatlakozás

FIGYELMEZTETÉS!

Tűz- és áramütésveszély.

- Csak az üzembe helyezés befejezése után csatlakoztassa a hálózati csatlakozódugót a hálózati csatlakozóaljzatba. Ügyeljen arra, hogy a hálózati dugasz üzembe helyezés után is könnyen elérhető legyen.
- FIGYELEM: A készüléket úgy tervezték, hogy az épületben lévő földelőcsatlakozáshoz kell telepíteni/ csatlakoztatni.
- Ellenőrizze, hogy az adattáblán szereplő adatok megfelelnek-e a helyi elektromos hálózat paramétereinek.
- Mindig megfelelően felszerelt, áramütés ellen védett aljzatot használjon.
- Ne használjon hálózati elosztókat és hosszabbító kábeleket.
- A készülék csatlakozásának bontására, soha ne a hálózati kábelnél fogva húzza ki a csatlakozódugót. A kábelt mindig a csatlakozódugónál fogva húzza ki.
- Nedves kézzel ne érintse meg a hálózati kábelt és a csatlakozódugót.

2.3 Használat

FIGYELMEZTETÉS!

Személyi sérülés, áramütés, tűz, égési sérülés vagy a készülék károsodásának veszélye áll fenn.



Figyelem: Tűzveszély! / Gyúlékony anyagok. A készülékben gyúlékony, azonban igen környezetbarát gáz, propán (R290) található. Tartsa távol a láng- vagy hőforrásokat a terméktől. Ügyeljen arra, hogy

ne sértse meg a hűtőkör propánt tartalmazó alkatrészeit.

- Ez a készülék kizárólag háztartási (beltéri) célokra használható.
- Ne szárítson olyan töltött vagy bélelt darabokat, melyek külső huzatanyaga megsérült (elszakadt vagy kirojtosodott).
- Ha a szennyes ruhaneműket feltettávolítással mosta ki, még egyszer le kell futtatnia egy öblítőprogramot, mielőtt elindítja a szárítási ciklust.
- Csak olyan ruhaneműt szárítson, melynek gépi szárítása engedélyezett. Kövesse a ruhanemű kezelési címkéjén feltüntetett utasításokat.
- Ne igyon a kondenzvízből/desztyillált vízből, és ne használja fel ételkészítéshez. Egészségügyi kockázatot jelent az emberek és a házi kedvencek számára.
- Ne üljön vagy álljon rá a készülék nyitott ajtajára.
- Olyan ruhadarabot nem szabad a készülékbe tenni, amelyből csöpög a víz.

2.4 Belső világítás

FIGYELMEZTETÉS!

Sérülésveszély!

- Látható LED-es sugárzás, ne nézzen közvetlenül a fény sugarába.
- A belső világítás csereje érdekében forduljon a márkaszervizhez.

2.5 Ápolás és tisztítás

FIGYELMEZTETÉS!

Személyi sérülés vagy a készülék károsodásának veszélye áll fenn!



Figyelem: Tűzveszély! / Gyúlékony anyagok. A készülékben gyúlékony, azonban igen környezetbarát gáz, propán (R290) található. Tartsa távol a láng- vagy hőforrásokat a terméktől. Ügyeljen arra, hogy ne sértse meg a hűtőkör propánt tartalmazó alkatrészeit.

- A készülék tisztításához ne használjon vízsugarat vagy gőztisztítót.
- Tisztítsa meg a készüléket egy puha, nedves kendővel. Csak semleges

tisztítószerrel használjon. Ne használjon súrolószert, súrolószivacsot, oldószert vagy fém tárgyat.

- A hűtőrendszer egészségének megóvása érdekében a tisztítást körültekintően hajtsa végre.

2.6 Kompresszor

FIGYELMEZTETÉS!

A készülék károsodásának veszélye áll fenn!

- A szárítógépben lévő kompresszor és rendszere különleges közeggel van feltöltve, amely nem tartalmaz fluor-klór szénhidrogéneket. Ennek a rendszernek szorosnak kell maradnia. A rendszer károsodása szivárgást okozhat.

2.7 Szolgáltatások

- A készülék javítását bizza a márkaszervizre. Mindig eredeti cserealkatrészt használjon.
- Kérjük, ne feledje, hogy a házilag vagy nem szakértő által végzett javítás biztonsági következményekkel járhat, és érvénytelenítheti a jótállást.
- A következő pótalkatrészek rendelkezésre állnak legalább 10 évig a modell gyártásának befejezését követően: tömítések, kapcsolók és gombok, kondenzvíz szivattyú, ajtózárok, motorok és motorkefék, a motor és a dob közötti erőátvitel, ventilátor- és ventilátorkerekek, dobok és csapágycsuk, vízvezetékek és kapcsolódó berendezések, beleértve a tömlőket, szelepeket és szűrőket, kábelek és dugók, nyomtatott áramköri kártyák, elektronikus kijelzők, termosztátok és hőmérséklet-érzékelők, szoftverfrissítések (beleértve a szoftver visszaállítását), rugók, fűtőelemek és részeik, elektromos biztosítékok (külön vagy együtt), alsó váltógörgő, támasztógörgő, ajtók, ajtó tömítések, kilincsek, ajtózárok szerelvények és zsanérok, szőszszűrők, levegőszűrők, műanyag perifériák, kondenzvíztartály. Az időtartam elképzelhető, hogy hosszabb az Ön országában. További információkért, kérjük, látogasson el a weboldalunkra.

- Kérjük, ne feledje, hogy ezen cserealkatrészek némelyikét kizárólag szakértő szerelő szerelheti be, és nem mindegyik alkatrész társítható minden modellhez.
- A termékben található izzó(k)ra és a külön kapható pótizzókra vonatkozó tudnivalók: Ezek az izzók arra készültek, hogy megfeleljenek a háztartási készülékekben fennálló szélsőséges fizikai feltételeknek, mint például hőmérséklet, rezgés, magas páratartalom, illetve arra használatosak, hogy jelezzék a készülék működési állapotát. Nem alkalmasak egyéb felhasználásra, valamint helyiségek megvilágítására.

2.8 Ártalmatlanítás

⚠ FIGYELMEZTETÉS!

Sérülés- vagy fulladásveszély áll fenn.



Figyelem: Tűzveszély! / Anyagi kár és a készülék sérülésének veszélye áll fenn.

- Bontsa a készülék elektromos- és vízhálózati csatlakozását.
- A készülék közelében vágja át a hálózati kábelt, és tegye a hulladékba.
- A készülék gyűlékony gázt (R290) tartalmaz. A készülék megfelelő ártalmatlanítására vonatkozó tájékoztatásért lépjen kapcsolatba a helyi hatóságokkal.
- Szerelje le az ajtókilincset, hogy megakadályozza gyermekek és kedvenc állatok készülékdobban rekedését.
- A készüléket az elektromos és elektronikus berendezésekre (WEEE) vonatkozó helyi rendeleteknek megfelelően tegye a hulladékba.

3. TERMÉKLEÍRÁS

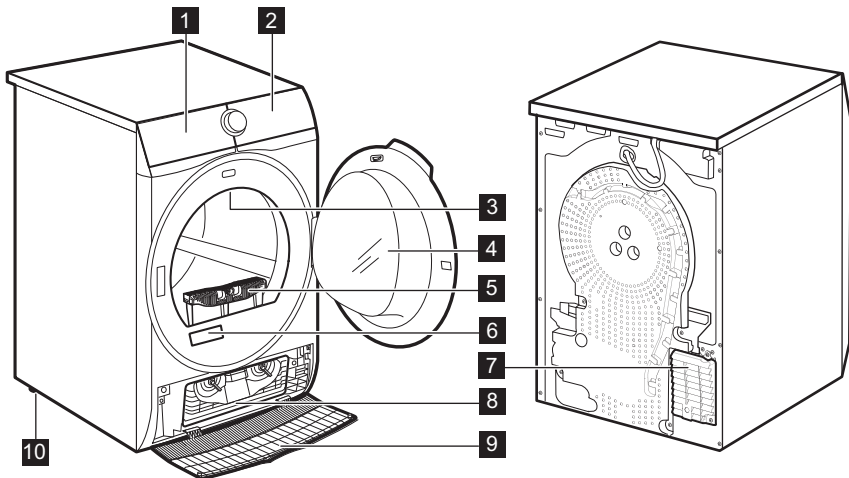

- 1** Víztartály
- 2** Kezelőpanel
- 3** Belső világítás
- 4** A készülék ajtaja
- 5** Filter (Szűrő)

- 6** Adattábla és QR-kód
- 7** Levegőnyílások
- 8** Kondenzátor fedele
- 9** A kondenzátor burkolata
- 10** Állítható lábak



A ruhanemű könnyebb betöltéséhez, illetve a beszerelés megkönnyítésére az ajtó nyitási iránya megfordítható (lásd a külön mellékelt lapon).

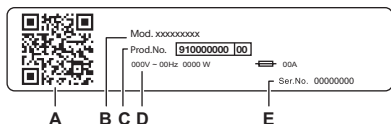

Az adattábla jelentése:

- A. QR-kód
- B. modellnév
- C. termékszám
- D. elektromos besorolás
- E. sorozatszám

Olvassa be a készüléken található **QR-kódot**, hogy regisztrálja a terméket, és a legtöbbet hozza ki belőle.

- Hozzáférhet a készülék adataihoz, dokumentációihoz és cikkeihez a legjobb funkciók használatáról (a felhasználói kézikönyv a(z) aeg.com/manuals résznél is rendelkezésre áll)
- Használati tanácsok, hibaelhárítás, szerviz- és javítási információk (a következő címen is rendelkezésre áll: aeg.com/support)
- Tartozékok, kopóeszközök és eredeti pótalkatrészek vásárlása a készülékhez (az aeg.com/shop oldalon is elérhető)

3.1 Elektromos csatlakozás

A telepítés befejezése után csatlakoztassa a hálózati csatlakozódugót a hálózati csatlakozóaljzatba.

Az ehhez szükséges elektromos adatok az adattáblán és a „Műszaki adatok” c. fejezetben található. Ellenőrizze, hogy ezek megfelelőek-e a hálózati tápfeszültséghez.

Ellenőrizze, hogy a háztartási elektromos berendezés elbírná-e a szükséges maximális terhelést, figyelembe véve az esetlegesen használatban lévő egyéb készülékeket is.

Csatlakoztassa a készüléket egy földelt aljzathoz.

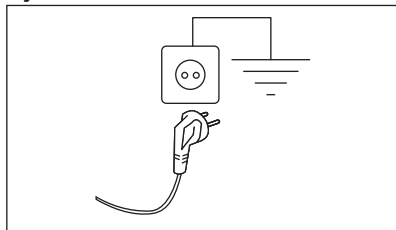

Az elektromos kábel a készülék üzembe helyezése után legyen könnyen hozzáférhető.

A készülék üzembe helyezéséhez szükséges bármely elektromos szereléshez vegye fel a kapcsolatot a márkaszervizzel.

A gyártó semmilyen felelősséget nem vállal a fenti biztonsági szabályok be nem tartásából adódó károk, illetve sérülések esetén.

4. MŰSZAKI ADATOK

Magasság x Szélesség x Mélység	85,0 x 59,6 x 65,7 cm
Maximális mélység nyitott betöltőajtó mellett	110,2 cm
Maximális szélesség nyitott betöltőajtó mellett	95,1 cm
Állítható magasság	85,0 cm (+ 1,5 cm - láb szabályozás)
Dob térfogata	118 l
Maximális töltet	8,0 kg
Feszültség	230 V
Frekvencia	50 Hz
Akusztkus levegőben terjedő zajkibocsátás az Eco program szárítási ciklusához maximális töltetnél	63 dB(A)
Összteljesítmény	550 W
Használat módja	Háztartási
Megengedett környezeti hőmérséklet	+ 5 °C és + 35 °C között
A szilárd részecskék és a nedvesség bejutása elleni védelmet a védőburkolat biztosítja, kivéve ahol az alacsony feszültségű részeket nem védi ez burkolat	IPX4
Hűtőközeg-gáz megjelölése	R290
Hűtőközeg tömege	0,149 kg

5. KEZELŐPANEL

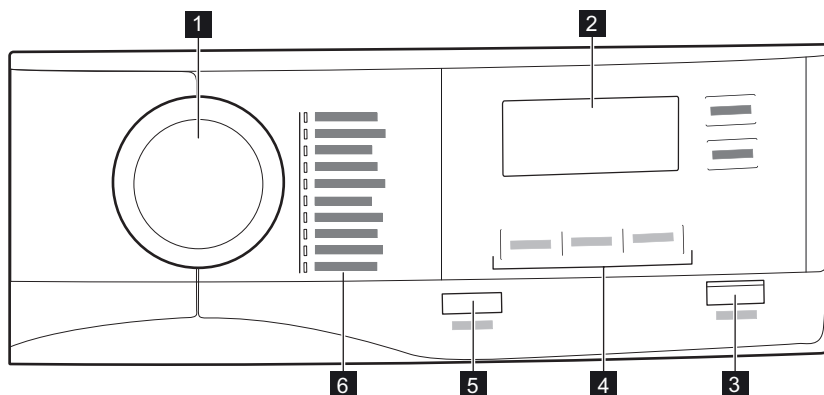

1 Programválasztó

2 Kijelző

3 ▶|| Start/Pause gomb

4 Egyéb funkciók





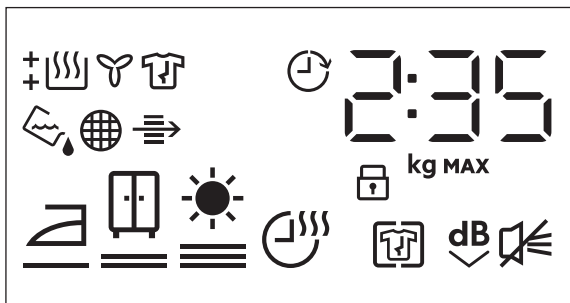





5 Ⓞ On/Off gomb *alacsony teljesítményű* funkcióval





5.1 Kijelző



Szimbólum a kijelzőn	A szimbólum leírása
2 : 35	a ciklusidő kijelzése
80 kg MAX	maximális töltet
0' 20h	késleltetett indítás kiválasztása (30 perc - 20 óra)
	+ Anti Crease kiegészítő funkció be
	Extra Silent kiegészítő funkció be
	hangjelzés ki
	gyerekzár bekapcsolva
	ruhanemű szárazsága: vasalószáraz, szekrényszáraz, extra száraz
	Time Dry kiegészítő funkció be
	visszajelző: <i>engedje le a víztartályt</i>
	visszajelző: <i>tisztítsa meg a szűrőt</i>
	visszajelző: <i>ellenőrizze a kondenzátort</i>
	visszajelző: <i>szárítási fázis</i>
	visszajelző: <i>hűtési fázis</i>
	visszajelző: <i>gyűrődésmentesítő fázis</i>
	Delay Start kiegészítő funkció be

6. PROGRAM

Program	Töltet ¹⁾	Tulajdonságok / Anyagfajta jelzése ²⁾
MixDry	6,0 kg	Szétválogatás nélkül mosott ruhadarabok rutinszerű szárításához tervezték. Egyenletesen szárítja a mindennapos viseleteket (pamut, pamut és műszál keverék, valamint műszálás ruhadarabok). 
Eco ^{3) 4)}	8,0 kg	A nedves, pamut ruhanemű szárítására alkalmas, és erre a célra az energiafelhasználás szempontjából a leghatékonyabb program. A szárazsági szint nem állítható, és alapértelmezés szerint cupboard dry / tárolásra kész értékre van állítva. 
Cottons	8,0 kg	Fehér és színes pamutszövetprogram. Alapértelmezett beállítás a tárolására kész szárazsági fok. 
Synthetics	4,0 kg	Többnyire szintetikus szálakat, például poliésztert, poliamidot stb. tartalmazó kevert ruhadarabok. 
Delicates	2,0 kg	Ajánlott kényes szövetekhez, például viszkózhoz, műselyemhez, akrilhoz és ezek keverékeihez. 
		Gyengéden szárítja a géppel és kézzel mosható gyapjú ruhaneműket. A ruhadarabokat a program vége után haladéktalanul vegye ki a készülékből.
Wool  	1,0 kg	 WOOL HAND WASH SAFE
		E gép gyapjuszárítási ciklusát a The Woolmark Company ellenőrizte és jóváhagyta. Az említett ciklus alkalmas a "kézi mosás" címkével ellátott gyapjú ruhanemű szárítására, feltéve, hogy a ruhanemű mosása a Woolmark által javasolt kézi-mosási-ciklussal történt, és a gép gyártója által előírt utasításoknak megfelelően lett szárítva. M2407 A Woolmark szimbólum minőségtanúsító védjegy funkciót tölt be számos országban.
Silk 	0,5 kg	Megőrzi a kényes, géppel és kézzel mosható selyemruhák alakját, az enyhe meleg levegővel és a lágy mozgással minimálisra csökkenti a gyűrődéseket. 

Program	Töltet 1)	Tulajdonságok / Anyagfajta jelzése 2)
Bedlinen XL	4,5 kg	Egyszerre legfeljebb három szett ágyneműt képes szárítani. Minimalizálja a nagyméretű tételek csavarodását és gubancolódását, hogy minden ágynemű egyenletes száradjon, nedves foltok nélkül. 
Outdoor 	2,0 kg	Fenntartja a technikai textíliákból készült kültéri anyagok funkcionalitását, és helyreállítja a vízálló dzsekkik és az eltávolítható béléssel rendelkező shell dzsekkik vízlepergető képességét (szárítógépben szárítható tételek esetén). 
Hygiene 	3,0 kg	A ciklus a ruhákat és egyéb tárgyakat úgy szárítja és fertőtleníti, hogy a hőmérsékletet bizonyos ideig 60 °C felett tartja, így eltávolítja a baktériumok és vírusok 99,9% -át ⁵⁾ . Megjegyzés: Ezt a ciklust csak nedves darabokhoz szabad használni. Nem alkalmas kényes darabokhoz. 

1) A maximális súly száraz tételekre értendő.











2) A ruhanemű címkéjének jelöléseivel kapcsolatban olvassa el a *NAPI HASZNÁLAT: című fejezetet A ruhanemű előkészítése.*













3) Ez az a referenciaprogram, amelyet az EU ökotervezési és energiacímkezési előírásainak való megfelelés értékelésére használnak. (EU) 2023/2533 rendelet és (EU) 2023/2534. Ez a program a pamut ruhaneműt 60%-os kezdeti nedvességtartalomtól a töltet végső, 0%-os célnedvesség-tartalomáig képes megszáritani.

4) Az Eco program egyenértékű a  Cottons Eco, programmal, amely a „Szabványos pamutprogram” az EU 392/2012 számú bizottsági rendeletnek megfelelően. Normál nedves pamut ruhanemű szárítására alkalmas.

5) Escherichia colira, Candida albicansra és MS2 Bacteriofágra tesztelve. A Swisstest Testmaterialien AG által 2021-ben végzett független teszt (vizsgálati jelentés száma: 20212038).

6.1 Programok és kiegészítő funkciók kiválasztása

Programok 1)	Egyéb funkciók			
	 Dryness Level	 + Anti Crease	 Extra Silent	 Time Dry
MixDry		■	■	■
Eco	 2)	■		
Cottons		■	■	■
Synthetics		■	■	■
Delicates	 2)	■		
Wool  				■ 3)

Egyéb funkciók				
Programok 1)	 Dryness Level	 + Anti Crease	 Extra Silent	 Time Dry
Silk 	 2)	■		
Bedlinen XL	  	■		■
Outdoor 	 2)	■		
Hygiene 	 2)			

1) A programmal együtt beállíthat 1 vagy több kiegészítő funkciót.

2) Alapértelmezett beállítás

3) Lásd a KIEGÉSZÍTŐ FUNKCIÓK című fejezetet: Time Dry a Wool program esetén

7. KIEGÉSZÍTŐ FUNKCIÓK

7.1 Dryness Level

E kiegészítő funkció elősegíti a ruhanemű kívánt szárazsági fokozatának elérését. Kiválaszthatja a szárazsági fokozatot:

 vasalásra kész – **vasalószáraz** fokozat

 tárolásra kész – **szekrényszáraz fokozat**¹⁾

 tárolásra kész – **extra száraz** fokozat

1) A programhoz kapcsolódó alapértelmezett beállítás

A végső célnedvesség beállítása





Erre azért lehet szükség, mert a szárazsági eredményeket számos körülmény befolyásolja, pl. a víz típusa, a tápesszűrlés vagy a környezeti hőmérséklet stb.

HOGY LEHET TÖKÉLETES SZÁRÍTÁST ELÉRNİ:

1. Próbálja meg beállítani a szárazsági fokozat beállításait (lásd fent a *Dryness Level* opciót).
2. Ha tovább szeretné növelni a ruhanemű szárazsági fokát, módosíthatja az alapértelmezett szárazsági fokozatot (lásd alább). Ez a beállítás a legtöbb programon működik, kivéve a **Eco**, **Wool**, **Duvet**, **Down Jacket**, **Refresh** programokat ha a gépen elérhetők.

Az alapértelmezett cél nedvességi fok módosítása:

1. Kapcsolja be a készüléket.
2. Válasszon ki egyet a rendelkezésre álló programok közül.
3. Érintse meg egyszerre és tartsa lenyomva a  **Dryness Level** és a  **+ Anti Crease** gombokat.

Az alábbi szimbólumok egyike jelenik meg a kijelzőn:

 - Maximálisan száraz

 - Extra száraz

 - Normál száraz

4. Nyomja meg többször a(z)  **Start/Pause** gombot, amíg el nem éri a kívánt végső célnedvességet.

Szárazsági fokozat	Kijelző szimbólumok
maximálisan száraz	+ [Wool] [C0]
szárzabb ruhanemű	+ [Wool] [C0-]
normál szárazságú ruhanemű	[Wool] [C0E]

5. A beállítás memóriába mentéséhez érintse meg egyszerre és körülbelül 2 másodpercig tartsa lenyomva a [Wool]

Dryness Level és a [C0+] + **Anti Crease** gombokat.

7.2 [C0+] + Anti Crease

A szárítási ciklus végén működésbe lépő gyűrődésgátló fázist (30 perc) meghosszabbítja 120 percre. A szárítási fázis után a dob időnként megfordul, hogy meggátolja a ruhanemű összegyűrődését. A szárított ruha a gyűrődésgátló fázis alatt kivehető.

7.3 dB Extra Silent

A készülék anélkül működik csendesen, hogy károsan befolyásolná a szárítás hatásfokát. A készülék lassabban működik hosszabb ciklusidő mellett.

7.4 [Time Dry] Time Dry

Az alábbiakhoz használható: Cottons, Bedlinen XL, Synthetics és MixDry programok. A felhasználó 10 perc és 2 óra között (10 perces ugrásokkal) állíthatja be a szárítási időt. Amikor a kiegészítő funkció a maximális értékre van állítva, a betöltés visszajelző eltűnik.



A ciklus addig tart, amíg a beállított szárítási idő, függetlenül a töltet méretétől és szárazságától.

JAVASOLT IDŐVEZÉRELT SZÁRÍTÁS

legfeljebb 10 percig csak hideg levegő alkalmazása (fűtés nélkül).

JAVASOLT IDŐVEZÉRELT SZÁRÍTÁS

10–40 perc további szárítás a ruhanemű szárazságának növeléséhez, a korábbi szárítási ciklust követően.

> 40 perc kis adag (legfeljebb 4 kg), jól kicentrifugált (> 1200 ford./perc) ruhatöltet teljes szárítása.

7.5 [Time Dry] Time Dry a Wool program esetén

A kiegészítő funkció Wool programra vonatkozik, és a végső szárazsági fokozathoz szükséges szárítási intenzitás beállítására szolgál.

7.6 [Delay Start] Delay Start



Lehetővé teszi a szárítási program 30 perctől legfeljebb 20 órahosszáig terjedő késleltetett indítását.

7.7 [Buzzer] Buzzer

Hangjelzés a következő esetekben hallható:

- ciklus vége
- gyűrődésmentesítő fázis kezdete és vége

A hangjelzés alapértelmezés szerint mindig be van kapcsolva. Ezzel a kiegészítő funkcióval be- vagy kikapcsolhatja a hangjelzést.

Buzzer kiegészítő funkció kikapcsolása:



1. Kapcsolja be a szárítógépet.
2. Válasszon ki egyet a rendelkezésre álló programok közül.
3. Érintse meg és tartsa lenyomva a Silent gombot körülbelül 3 másodpercig.

A [Buzzer] szimbólum megjelenik a kijelzőn.



4. A Buzzer bekapcsolásához érintse meg újra és tartsa lenyomva a fenti gombot, amíg a szimbólum el nem tűnik.



8. BEÁLLÍTÁSOK

8.1 A víztartály visszajelzőjének kikapcsolása:



Alapértelmezés szerint a víztartály visszajelzője be van kapcsolva. Akkor világít, ha a szárítási ciklus a végére ért, vagy ha ciklus közben a víztartály megtelik. Ha vízelvezető készlet van felszerelve, a készülék a víztartályt automatikusan kiüríti, a visszajelző pedig kikapcsolható.

A visszajelző kikapcsolása:

1. Kapcsolja be a készüléket.
2. Válasszon ki egyet a rendelkezésre álló programok közül.
3. Érintse meg egyszerre és tartsa lenyomva a  + **Anti Crease** és a  **Silent** gombokat.

A víztartály visszajelzője: A(z)  ki van kapcsolva és a  szimbólum jelenik meg – a víztartály visszajelzője tartósan kikapcsolva marad





A víztartály-visszajelző bekapcsolásához ismétlje meg a fenti eljárást. A víztartály visszajelzője: A(z)  be van kapcsolva és a  szimbólum jelenik meg – a víztartály visszajelzője tartósan bekapcsolva marad

8.2 Üzemóra-számláló

Ez a funkció lehetővé teszi a készülék teljes üzemidejének órában történő megjelenítését, amely az első bekapcsolás pillanatától számíthat. Megjelenik a ciklusok tényleges működési ideje (nem tartalmazza a szüneteket vagy a késleltetett indítási időt).

Ennek az értéknek a megjelenítéséhez tegye a következőket:

1. Kapcsolja be a készüléket a  **On/Off** gomb megnyomásával.



2. Tartsa lenyomva a  **Dryness Level** és  **Silent** gombot néhány másodpercig.
3. 3 másodperc elteltével a készülék teljes üzemideje órában jelenik meg a kijelzőn: pl. ha az üzemidő **1276** óra, a kijelzőn a **Hr** szöveg jelenik meg 2 másodpercig, majd **12 2** másodpercig, majd ezt követően **76**. Ez az érték két számjegyből álló sorozatban jelenik meg: az első két számjegy ezres és százaz, a második két számjegy tízes és egyes helyiértéket jelöli.

Az üzemmódból való kilépéshez nyomja meg bármelyik gombot, forgassa el a programválasztó gombot, vagy kapcsolja ki a készüléket.

8.3 Gyári alapértékek

Ez a funkció lehetővé teszi a gyári alapbeállítások visszaállítását. A mentett opciók és üzemmódok alaphelyzetbe állnak.

A kiegészítő funkció **bekapcsolásához** kövesse az alábbi lépéseket:

1. Kapcsolja be a készüléket a  **On/Off** gomb megnyomásával.
2. Várjon körülbelül 8 másodpercet.
3. Tartsa nyomva a  **Time Dry** és  **Delay Start** gombot néhány másodpercig.
4. A készülék nyugtázza a műveletet, a kijelzőn **---** látható.



Ha az eljárás nem hoz eredményt (időtűllépés vagy helytelen billentyűkombináció miatt), kapcsolja ki a készüléket, és ismétlje meg a lépéseket az elejétől.

9. AZ ELSŐ HASZNÁLAT ELŐTT

Ruhadarabok első alkalommal történő szárítása előtt:

- Nedves ruhával tisztítsa meg a szárítógép dobját.
- Nedves ruhaneművel indítson el egy 1 óra hosszúságú programot.



A szárítási ciklus elején (3-5 percig) a készülék kissé hangosabb lehet. Ez a kompresszor beindulása miatt lép fel. Normális jelenség kompresszorral működő berendezéseknél, például hűtőgépeknél és fagyasztóknál.

9.1 Szokatlan szag

A készülék túlzottan meg van pakolva.

A ruhadarabok kivétele után szokatlan szag észlelhető. Ez normális jelenség teljesen új termékeknél.

A készülék számos különböző típusú anyagból készül, melyek együttesen szokatlan szagot hozhatnak létre.

A használat során, néhány szárítási ciklus után a szokatlan szag fokozatosan megszűnik.

9.2 Zajok



A szárítási ciklus alatt különböző időpontokban különböző zajok hallhatók. Ezek teljesen szabályos, normál üzemi hangok.

Működő kompresszor.

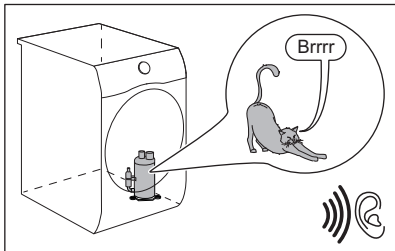

Forgó dob.

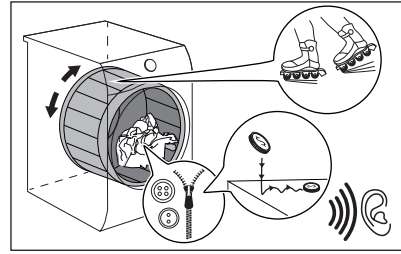

Működő ventilátorok.

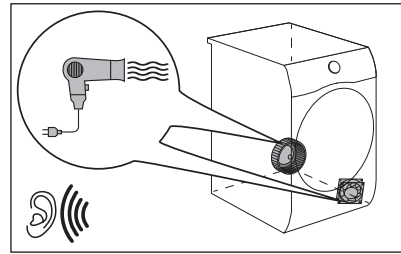

Működő szivattyú, mely a kondenzvizet a tartályba juttatja.

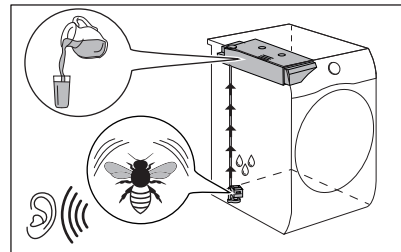

10. NAPI HASZNÁLAT

10.1 A ruhanemű előkészítése.



A dobnak az adott programokhoz megadott maximális kapacitásig történő betöltése hozzájárul az energiamegtakarításhoz.



Mosási ciklus után nagyon gyakran előfordul, hogy a ruhák megcsavarodnak és összegabalyodnak. A megcsavarodott és összegabalyodott ruhák szárítása hatástalan. A megfelelő légáramlás és az egyenletes szárítás érdekében javasolt a ruhák kirázása és a szárítógépbe egyenként történő behelyezése.

A megfelelő szárítási folyamat biztosítása:

- Húzza be a cipzárat.
- Gombolja be a paplanhuzatokat.
- A laza zsinegeket és szalagokat (pl.: kötényszalag) ne hagyja szabadon. Kösse össze őket a program elindítása előtt.
- Mindent távolítsa el a zsebekből.

- Amennyiben egy ruhadarab belső rétege gyapjából készült, fordítsa azt ki. A gyapjú rétegek kifelé kell néznie.
- Mindig a ruhanemű típusának megfelelő programot válassza ki.
- Sötét és világos ruhadarabokat ne tegyen együtt a készülékbe.
- Használjon megfelelő programot a pamut, a dzsörzé és kötött darabokhoz, hogy ne menjenek össze.
- Ne lépje túl a programok című fejezetben megadott, vagy a kijelzőn olvasható megengedett legnagyobb töltési térfogatot.
- Csak olyan ruhaneműt szárítson, melynek gépi szárítása engedélyezett. Lásd a ruhadarabokon található szövetcímkét.
- A nagyobb és kisebb ruhadarabokat ne szárítsa együtt. A kisebb ruhadarabok a nagyobb darabok belsejében rekedhetnek, és nedvesek maradhatnak.
- A nagyméretű ruhadarabokat és szöveteket rázza meg a szárítógépbe való betöltés előtt. Ezzel elkerülhető, hogy a szövetben nedves részek maradjanak a szárítási ciklus után.

Anyag címkéje	Leírás
<input type="checkbox"/>	Gépi szárításra alkalmas ruhanemű.
<input type="checkbox"/>	A ruhanemű a magas hőmérsékletű gépi szárításra alkalmas.
<input type="checkbox"/>	A ruhanemű kizárólag az alacsony hőmérsékletű gépi szárításra alkalmas.
<input checked="" type="checkbox"/>	A ruhanemű nem alkalmas a gépi szárításra.

10.2 A mosnivaló betöltése

⚠ VIGYÁZAT!

Ügyeljen rá, hogy ne szoruljon be a ruhanemű a készülék ajtaja és a gumi tömítés közé.

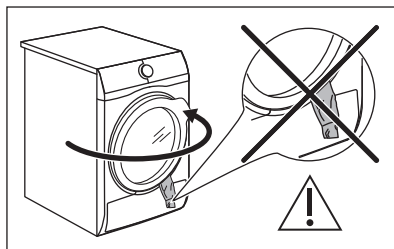

1. Nyissa ki a készülék ajtaját.
2. Egyenként pakolja be a ruhadarabokat.
3. Csukja be a készülék ajtaját.

10.3 A készülék bekapcsolása

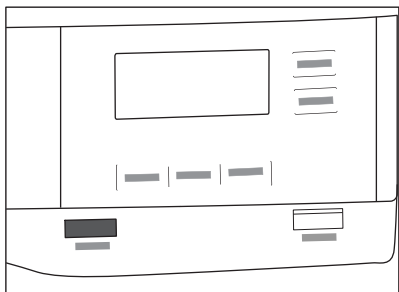

A készülék bekapcsolása:

Nyomja meg a **I** On/Off gombot.
A készülék bekapcsolt állapotában néhány visszajelző jelenik meg a kijelzőn.

10.4 Alacsony energiafogyasztású üzemmód

Az energiafogyasztás csökkentése érdekében ez a funkció az alábbi esetekben automatikusan kikapcsolja a készüléket:

- 5 perc elteltével, ha nem indítja el a programot.
- A program vagy a gyűrődésgátló fázis befejezése után 5 perccel.



Amikor a készülék alacsony energiafogyasztású üzemmódba lép, a kijelző és az ikonok kikapcsolnak. A(z) On/Off gomb megnyomásával aktiválhatja újra.

10.5 Program beállítása

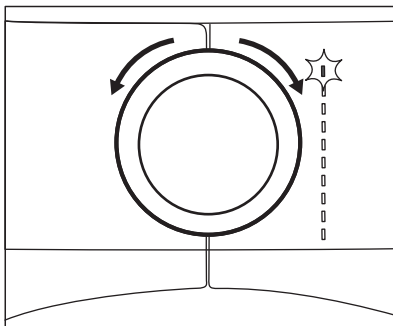

A programtárcsával állítsa be a kívánt programot.

A program hozzávetőleges időtartama megjelenik a kijelzőn.



A valós szárítási időtartam függ a töltet típusától (mennyiségétől és összetételétől), a szobahőmérséklettől és a ruhanemű centrifugálás utáni páratartalmától.

10.6 Kiegészítő funkciók

A kiválasztott programhoz egy vagy több speciális kiegészítő funkciót is beállíthat.

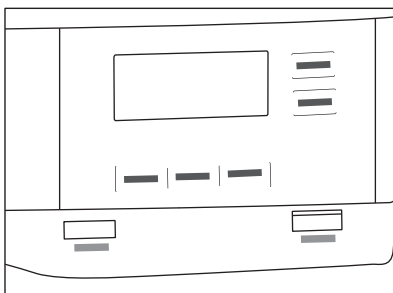



A kiegészítő funkciók be- vagy kikapcsolásához érintse meg a megfelelő gombot, illetve 2 gombból álló kombinációt. A hozzá tartozó szimbólum megjelenik a kijelzőn, vagy a megfelelő gomb feletti LED világitani kezd.

10.7 Gyerekzár kiegészítő funkció



A gyerekzár funkcióval megakadályozható, hogy a gyermekek véletlenül működésbe hozzák a készüléket. A gyerekzár kiegészítő funkció zárja az összes érintőgombot és a programválasztó gombot (a  On/Off gombot azonban nem).

A gyerekzár kiegészítő funkció a következő esetekben kapcsolható be:

- mielőtt megérintené a  **Start/Pause** gombot - a készülék ekkor nem indítható el
- miután megérintette a  **Start/Pause** gombot - a program- és funkcióválasztás elérhetetlenné válik.

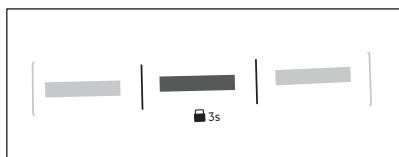
Gyerekzár kiegészítő funkció bekapcsolása:



1. Kapcsolja be a szárítógépet.
 2. Válasszon ki egyet a rendelkezésre álló programok közül.
 3. Érintse meg és tartsa lenyomva a  + **Anti Crease** gombot körülbelül 3 másodpercig.
- A  szimbólum megjelenik a kijelzőn.
4. A gyerekzár kikapcsolásához érintse meg újra, és tartsa lenyomva a fenti gombot, amíg a szimbólum el nem tűnik.

10.8 Program indítása

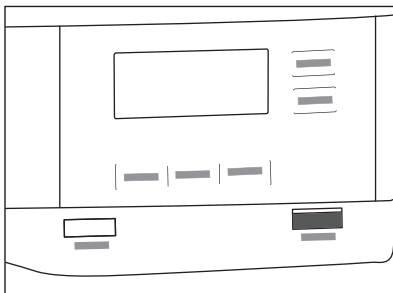



A program indítása:

Érintse meg a  **Start/Pause** gombot. A készülék elindul, a gomb feletti LED pedig nem villog tovább, hanem folyamatosan világít.

10.9 Program indítása ezzel: Delay Start

1. Állítsa be a szárítóprogramot és a kiegészítő funkciókat.
2. Érintse meg ismételtlen a  Delay Start gombot.



A késleltetés időtartama a kijelzőn látható (például  ha a program 12 óra elteltével indul el.)

3. A  Delay Start kiegészítő funkció bekapcsolásához érintse meg a  **Start/Pause** gombot.

Az indításig eltelt idő csökken a kijelzőn.

10.10 Programváltás



Program váltása:

1. Nyomja meg a  On/Off gombot a készülék kikapcsolásához.
2. A készülék bekapcsolásához nyomja meg ismét a  On/Off gombot.
3. Állítson be egy új programot.

10.11 Program vége.



Tisztítsa meg a szűrőt, és minden szárítási ciklus után ürítse ki a víztartályt. (Lásd az ÁPOLÁS ÉS TISZTÍTÁS című részt.)

Amikor a szárítási ciklus véget ér, a  szimbólum jelenik meg a kijelzőn. Ha a  Buzzer kiegészítő funkció aktív, egy percen keresztül szaggatott hangjelzés hallható.



Ha nem kapcsolja ki a készüléket, kezdetét veszi a gyűrődésmentesítési fázis (nem minden program esetén kapcsol be). A gyűrődésmentesítési fázis végrehajtását a  szimbólum villogása jelzi. Ebben a fázisban a ruhanemű eltávolítható.

A ruhanemű kivevése:

1. A készülék kikapcsolásához nyomja meg a  On/Off gombot 2 másodpercig.
2. Nyissa ki a készülék ajtaját.
3. Vegye ki a ruhaneműt.
4. Csukja be a készülék ajtaját.

A nem kielégítő szárítási eredmény lehetséges okai:

- Az alapértelmezett szárazsági fokozat beállításai helytelenek. Lásd a *Cél végső nedvesség beállítása* c. fejezetet
- A szoba hőmérséklete túl alacsony vagy túl magas. A szoba optimális hőmérséklete 18-25 °C.



A nedvesség elkerülése érdekében minden ciklus után hagyja kissé nyitva az ajtót.

11. HASZNOS TANÁCSOK ÉS JAVASLATOK

11.1 Környezetvédelmi tanácsok



A dobnak az adott programokhoz megadott maximális kapacitásig történő betöltése hozzájárul az energiamegtakarításhoz.

- Szárítás előtt jól centrifugálja ki a szárítandó ruhákat.
- Ne lépje túl a programokat ismertető fejezetben feltüntetett töltetméreteket!
- Tisztítsa meg a szűrőt minden szárítási ciklus után.

- Ne használjon öblítőszerrel a mosáshoz, majd szárításhoz. A szárítógépben a ruhanemű automatikusan puhává válik.
- A víztartályban levő víz ruhák vasalásához felhasználható. Először szűrje meg a vizet a benne levő szövetszálak eltávolításához (egy egyszerű kávéfőző szűrő is megfelelő).
- A készülék alján lévő levegőnyílások legyenek mindig tiszták.
- Gondoskodjon róla, hogy a készülék üzembe helyezési helyén megfelelő legyen a légáramlás.



12. ÁPOLÁS ÉS TISZTÍTÁS

12.1 Rendszeres tisztítási ütemterv

A rendszeres tisztítással meghosszabbítható a készülék élettartama.

Ha a készüléket hosszabb ideig nem használja, húzza ki a hálózati csatlakozóból.

Rendszeres tisztítási ütemterv (tájékoztató):

A szűrő tisztítása	Amikor a  visszejelző villog
Ürítse ki a víztartályt	Amikor a  visszejelző villog
A kondenzátor tisztítása	Amikor a  visszejelző villog
Páratartalom-érzékelő tisztítása	Évente legalább 3-4 alkalommal
A dob tisztítása	Kéthavonta
A kezelőpanel és a burkolat tisztítása	Kéthavonta
A légáramlás nyílásainak tisztítása	Kéthavonta

A következő szakaszok ismertetik az egyes részegységek tisztításának módját.

12.2 Idegen tárgyak eltávolítása



Ürítse ki a zsebeket, és minden laza alkotóelemet kössön meg, mielőtt lefuttatja a szárítás ciklust. Olvassa el „A ruhanemű előkészítése” c. szakaszt.

A szárítási ciklus után távolítson el minden idegen tárgyat, amelyet a dobben talál (pl. fémkapcsokat, gombokat, érméket stb.).

12.3 A szűrő tisztítása

A  *Filter* szimbólum minden ciklus végén megjelenik a kijelzőn, és a szűrőt meg kell tisztítani.



A szűrő a szárítási ciklus során felhalmozódó szősz összegyűjtésére szolgál.



A legjobb szárítási teljesítmény fenntartásához rendszeresen tisztítsa meg a szűrőt. Az eltömődött szűrő miatt a szárítási ciklus hossza, ezzel együtt a készülék energiafogyasztása megnövekszik. Kézzel tisztítsa a szűrőt. Szükség esetén használjon porszívót.

VIGYÁZAT!

A szűrők tisztításakor a szőszöket a szemetesbe kell dobni, és nem szabad átmosni a lefolyón, hogy elkerüljék a mikroműanyagok szétterjedését a használt vízrendszerben.

1. Nyissa ki az ajtót. Húzza ki a szűrőt.

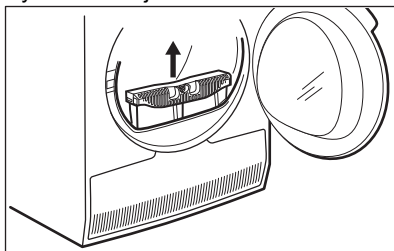

2. Nyomja meg az akasztót a szűrő kinyitásához.

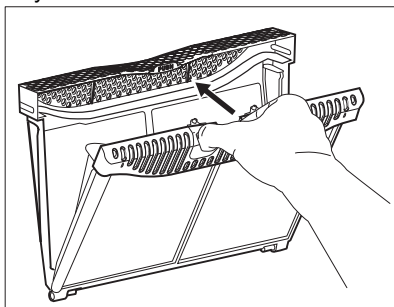

3. Kézzel gyűjtse össze a szőszet a szűrő mindkét belső részéről.

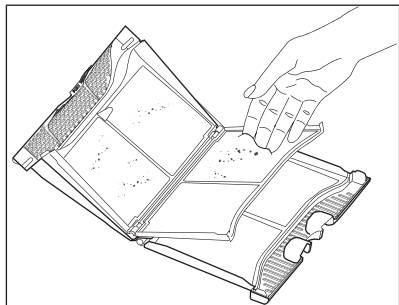
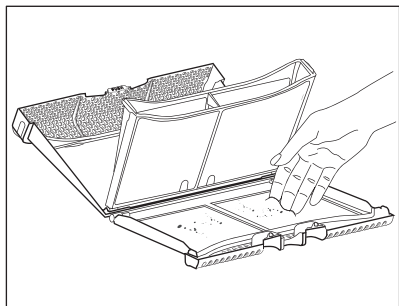

A szösöket ürítse egy szemetesbe.

4. Ha szükséges, használjon porszívót a szűrő tisztításához. Csjukja vissza a szűröt.
5. Amennyiben szükséges, távolítsa el a szöszt a szűrötartóból és a tömítésből is. Használhat porszívót is. Helyezze vissza a szűröt a tartóba.

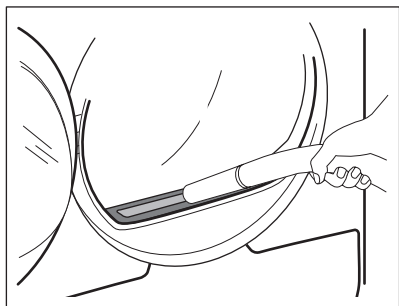

12.4 A víztartály ürítése

Minden szárítási ciklus után ürítse ki a kondenzvíztartályt.

Ha a kondenzvíztartály megtelik, a program automatikusan leáll. A  *Water container*

szimbólum világítani kezd a kijelzőn, jelezve, hogy a víztartályt ki kell üríteni.

A víztartály ürítése:

1. Húzza ki, és tartsa vízszintes helyzetben a víztartályt.

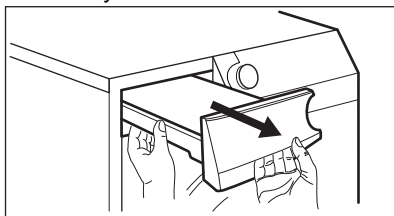

2. Húzza ki a műanyag csatlakozót, és eresse le a vizet a mosdába vagy egy megfelelő edénybe.

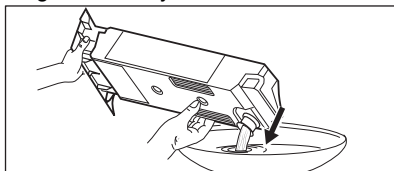

3. Nyomja vissza a műanyag csatlakozót, és helyezze vissza a víztartályt a helyére.
4. A program folytatásához nyomja meg a  Start/Pause gombot.

12.5 A kondenzátor tisztítása

Ha a szimbólum  *Heat exchanger* villog a kijelzőn, ellenőrizze a kondenzátort és a rekeszt. Ha piszkos, tisztítsa meg. Legalább 6 havonta ellenőrizze.

FIGYELMEZTETÉS!

A fémfelületekhez ne nyúljon fedetlen kézzel. Sérülésveszély! Viseljen védőkesztyűt. Ügyeljen arra, hogy tisztításkor ne sérüljön meg a fémfelület.

VIGYÁZAT!

Ne használjon kemény rátétet a porszívóhoz, hogy eltávolítsa a szösöket a kondenzátorból. Ez károsíthatja a kondenzátor bordáit, ami a készülék alacsonyabb teljesítményéhez és hosszabb szárítási időhöz vezet.

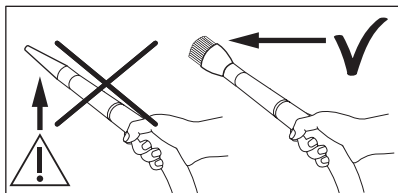

Az ellenőrzéshez:

1. Nyissa ki az ajtót. Húzza ki a szűrőt.

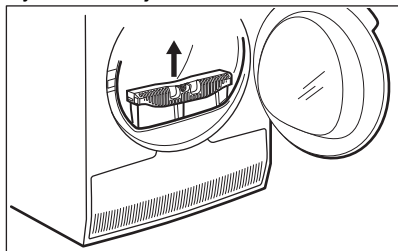

2. Nyissa ki a kondenzátor burkolata.

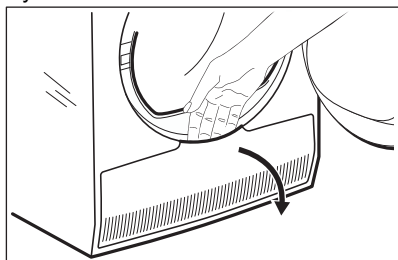

3. A kondenzátor fedelének kinyitásához forgassa el a karokat.

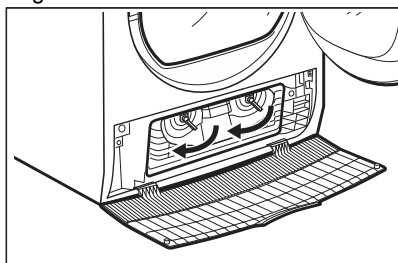

4. Hajtsa le a kondenzátor fedelét.

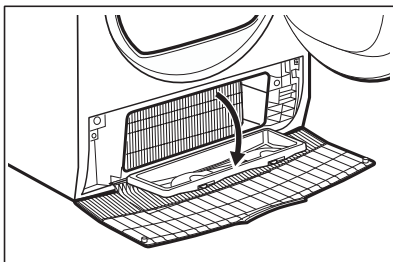

5. Amennyiben szükséges, távolítsa el a szőrt a kondenzátorból és annak rekeszéből. Használhat kefék tartozékkal ellátott porszívót.

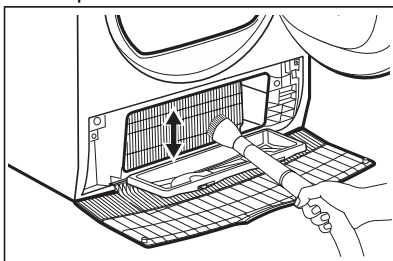

6. Zárja le a kondenzátor fedelét.
7. Forgassa el a karokat, amíg a helyére nem kattann.
8. Tegye vissza a szűrőt.

12.6 Páratartalom-érzékelő tisztítása

⚠ VIGYÁZAT!

A páratartalom-érzékelő sérülésének veszélye! Az érzékelő tisztításához ne használjon súrolószert vagy drótszivacsot.

A legjobb szárítási eredmény eléréséhez a készülék fémből készült páratartalom-érzékelővel van felszerelve. Ez az ajtó belső oldalának közelében található.

Idővel a használatból következően az érzékelő felülete elszennyeződhet, ami rontja a szárítási teljesítményt.

Javasoljuk, hogy az érzékelőt évente legalább 3 vagy 4 alkalomként tisztítsa meg, vagy akkor, ha a szárítási teljesítmény csökkenését tapasztalja.

A tisztításhoz használhatja a mosogatószivacs keményebb oldalát és egy kevés ecetet vagy mosogatószer-t.

Az érzékelő tisztítása:

1. Nyissa ki a betöltőajtót.
2. A páratartalom-érzékelő felületeinek tisztításához többször törölje át annak fém felületeit.

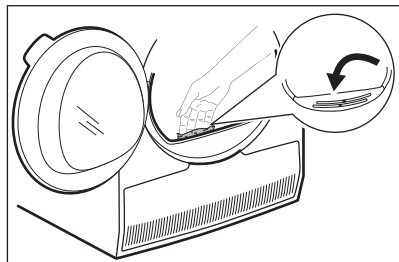

12.7 A dob tisztítása

⚠ FIGYELMEZTETÉS!

A tisztítás megkezdése előtt húzza ki a készülék hálózati vezetékét.

A dob belső felületét és a dobszűrőket semleges kémhatású normál tisztítószerrel

tisztítsa meg. A megtisztított felületeket törölje szárazra egy puha ruhával.

⚠ VIGYÁZAT!

A dob tisztításához ne használjon súrolószert vagy drótszivacsot.

12.8 A kezelőpanel és a burkolat tisztítása

A kezelőpanelt és a burkolatot semleges kémhatású normál tisztítószerrel tisztítsa meg.

A tisztításhoz használjon nedves kendőt. A megtisztított felületeket törölje szárazra egy puha ruhával.

⚠ VIGYÁZAT!

A tisztításhoz ne használjon bűtortisztító szert vagy olyan vegyszert, melyek károsíthatják a felületeket.

12.9 Levegőnyílások tisztítása

Porszívó segítségével távolítsa el a szőszöket a levegőnyílásokból.

13. HIBAEELHÁRÍTÁS

⚠ FIGYELMEZTETÉS!

Lásd a „Biztonság” című fejezetet.

13.1 Hibakódok

A készülék nem indul el vagy megáll működés közben.

Először próbálja meg kiküszöbölni a hibát (lásd a táblázatot). Ha a probléma továbbra is fennáll, forduljon a márkaszervizhez.

⚠ FIGYELMEZTETÉS!

Bármilyen ellenőrzés előtt kapcsolja ki a készüléket.





Súlyos probléma esetén hangjelzés hallható, és a kijelzőn megjelenik a hiba kódja, továbbá a  Start/Pause gomb folyamatosan villoghat:



Hibakód	Lehetséges ok	Megoldás
E50	A készülék motorja túl van terhelve. Túl sok vagy megszorult a mosnivaló a dobben.	A program nem fejeződött be. Távolítsa el a ruhaneműt a dobból, állítsa be a programot, majd indítsa újra a ciklust.
E90 vagy E91	Belső hiba. Nincs kommunikáció a készülék elektronikus részegységei között.	A program nem fejeződött be megfelelően, vagy a készülék túl korán leállt. Kapcsolja ki, majd kapcsolja be újra a készüléket. Ha a hibakód ismét megjelenik, forduljon a márkaszervizhez.
EHO	A hálózati feszültség ingadozik.	Amikor a kijelzőn EHO jelenik meg, várja meg, hogy a feszültségingadozás megszűnjön, majd nyomja meg a Start gombot. Ha a készülék a ciklust jelzés nélkül szünetelteti, nyomja meg a Start gombot a ciklus folytatásához. Ha a készülék újból figyelmeztést küld, ellenőrizze a hálózati kábel / konnector épségét vagy a hálózati feszültséget.

Ha a kijelző a fentiekől eltérő hibakódot mutat, kapcsolja ki, majd be a készüléket. Ha a probléma továbbra is fennáll, forduljon a márkaszervizhez.

A szárítógép egyéb hibája esetén a lehetséges megoldáshoz nézze át az alábbi táblázatot.

13.2 Hibaelhárítás

Probléma	Lehetséges ok	Megoldás
A szárítógép nem működik.	A szárítógépet nem csatlakoztatta az elektromos hálózathoz.	Csatlakoztassa a hálózati aljzathoz. Ellenőrizze a biztosítékot a biztosítéktáblán (háztartási telepítés).
	Nyitva van az ajtó.	Csukja be az ajtót.
	Nem nyomta meg a  On/Off gombot.	Nyomja meg a  On/Off gombot.
	Nem érintette meg a  Start/Pause gombot.	Érintse meg a  Start/Pause gombot.
	A készülék készenléti állapotban van.	Nyomja meg a  On/Off gombot.

Probléma	Lehetséges ok	Megoldás
	Nem megfelelő programot választott.	Válasszon ki egy megfelelő programot. 1)
	A szűrő eltömődött.	Tisztítsa meg a szűrőt. 2)
	A(z)  Dryness Level opció beállítása: <i>Iron Dry</i> . 3)	Állítsa a  Dryness Level kiegészítő funkciót magasabb fokozatra.
Nem kielégítő szárítási hatásfok.	Túl nagy volt a töltet.	Ne lépje túl a maximális töltési térfogatot!
	A levegőnyílások eltömődtek.	Tisztítsa meg a készülék alján lévő szellőzőnyílásokat.
	A dobban levő páratartalom-érzékelő elszennyeződött.	Tisztítsa meg a dob első felületét.
	A szárazsági fokozatot nem a kívánt szintre állították be.	Állítsa be a szárazsági fokozatot. 4)
	A kondenzátor eltömődött.	Tisztítsa meg a kondenzátort. 2)
Nem záródik a betöltőnyílás ajtaja.	Nem rögzítették a helyére a szűrőt.	Helyezze a megfelelő pozícióba a szűrőt.
	A ruhanemű beszorult az ajtó és a tömítés közé.	Vegye ki a beszorult ruhaneműt, és zárja be az ajtót.
A program vagy a kiegészítő funkció módosítása nem lehetséges.	A ciklus elindítását követően nem lehetséges a program, illetve a kiegészítő funkció módosítása.	Kapcsolja ki és be a szárítógépet. Szükség szerint módosítsa a programot, illetve a kiegészítő funkciót.
A kiegészítő funkció kiválasztása nem lehetséges. Hangjelzés hallható.	A kiválasztani kívánt kiegészítő funkció nem érhető el az aktuális programhoz.	Kapcsolja ki és be a szárítógépet. Szükség szerint módosítsa a programot, illetve a kiegészítő funkciót.
A dobvilágítás nem működik.	A dobvilágítás meghibásodott.	Lépjen kapcsolatba a márkaszervizzel, és kérje a dobvilágítás cseréjét.
Rendellenes időtartam jelenik meg a kijelzőn.	A szárítási időtartam kiszámítása a töltet mérete és nedvességtartalma alapján történik.	Ez automatikusan történik - a készülék megfelelően működik.
A program nem működik.	A víztartály megtelt.	Ürítse ki a víztartályt, majd nyomja meg a  Start/Pause gombot. 2)
A szárítási ciklus túl rövid.	A töltet túl kicsi.	Válasszon ki egy idővezérelt programot. Fontos, hogy az időérték megfeleljen a töltetnek. Egyetlen ruhadarab, illetve kevés ruhanemű szárítása esetén azt javasoljuk, hogy rövid szárítási időtartamot válasszon.
	A ruhanemű túl nedves.	Válasszon egy megfelelő idővezérelt szárítóprogramot vagy egy másik szárítási fokozatot (pl.  extra dry)

Probléma	Lehetséges ok	Megoldás
A szárítási ciklus túl hosszú. 5)	A szűrő eltömődött.	Tisztítsa meg a szűrőt.
	A töltet túl nagy.	Ne lépje túl a maximális töltési térfogatot!
	Nem centrifugálta ki megfelelően a ruhaneműt.	Alaposan centrifugálja ki a ruhaneműt a mosógépben.
	A helyiség hőmérséklete túl alacsony vagy túl magas - nem hibajelenség.	Ügyeljen arra, hogy a helyiség hőmérséklete +5 °C-nál magasabb és +35 °C-nál alacsonyabb legyen. Az optimális szárítási eredmény eléréséhez a helyiség hőmérsékletének 18-25 °C között kell lennie.

- 1) Olvassa el a programleírást — lásd a PROGRAMOK című fejezetet.
- 2) Lásd az *ÁPOLÁS ÉS TISZTÍTÁS* című részt.
- 3) Csak a(z) Dryness Level kiegészítő funkcióval rendelkező szárítógépek esetén.
- 4) Lásd a HASZNOS TANÁCSOK ÉS JAVASLATOK című fejezetet.
- 5) Megjegyzés: Legfeljebb 6 óra elteltével a szárítási ciklus automatikusan véget ér.

13.3 A nem kielégítő szárítási eredmény lehetséges okai:

- A szűrő eltömődött. Az eltömődött szűrő csökkenti a szárítás hatékonyságát.
- A levegőnyílások eltömődtek.
- A páratartalom-érzékelő elszennyeződött.
- A dob piszkos.

- Az alapértelmezett szárazsági fokozat beállításai helytelenek. Lásd a *Cél végső nedvesség beállítása* c. fejezetet
- A szoba hőmérséklete túl alacsony vagy túl magas. A szoba optimális hőmérséklete 18-25 °C.

14. FOGYASZTÁSI ÉRTÉKEK

14.1 Bevezetés



A felhasználói kézikönyv két különböző referenciát tartalmaz az EU energiacímkére és az ökotervezési előírásokra vonatkozóan.

- Az (EU) 932/2012 rendelet és Az (EU) 392/2012 2025. június 30-ig érvényes és az **A++** + és **D** közötti energiahatékonysági osztályokra vonatkozik.
- Az (EU) 2023/2534 2025. július 1-től érvényes és az **A** és **G** közötti energiahatékonysági osztályokra vonatkozik.



A készülékhez mellékelt energiahatékonysági címkén található QR-kód a készülék EU EPREL adatbázisban szereplő teljesítményével kapcsolatos adatokra mutató hivatkozást tartalmaz. A későbbi tájékozódás érdekében tartsa meg az energiahatékonysági címkét a használati útmutatóval és a készülékhez mellékelt minden egyéb dokumentummal együtt. Ugyanezek az adatok az EPREL adatbázisban is megtalálhatók a <https://eprel.ec.europa.eu> hivatkozás, továbbá a készülék adattábláján levő modellnév és termékszám segítségével. Az adattábla elhelyezkedésével kapcsolatban olvassa el a „Termékleírás” című fejezetet.

14.2 Magyarázat

kg	Ruhatöltet.	ford./perc	Centrifugálás a következő sebességen:
kWh	Energiafogyasztás.		
óó:pp	Program időtartama.		
%	Kezdeti nedvesség a centrifugálási fázis végén, és cél végső nedvesség a szárítóprogram végén. Minél gyorsabb a centrifugálás, annál nagyobb a centrifugálás zaja, de annál alacsonyabb a kezdeti nedvesség és az energiafogyasztás a ruhanemű szárításakor.		

14.3 Az EU alábbi számú tanácsi rendeletének megfelelően (EU) 2023/2533, (EU) 2023/2534 rendelet és (EU) 392/2012.



A következő értékek laboratóriumi körülmények között, a megfelelő szabványelőírásoknak megfelelően lefolytatott méréseket tükrözik. A különböző paraméterek módosíthatják az adatokat, például a mosandó ruhanemű mennyisége, típusa és a környezeti feltételek. A ruhanemű kezdeti nedvességtartalma, a víz típusa, a tápfeszültség és a program alapértelmezett beállításának módosítása szintén befolyásolhatja az energiafelhasználást, a szárítóprogram időtartamát és a végső nedvességtartalmat.

Program	Töltet (kg)	Centrifugálás a következő sebességen: (ford./perc)	Kezdeti nedvességtartalom (%)	Szárítási idő (ó:pp)	Energiafogyasztás (kWh)	Cél végső nedvesség (%)
Eco 1) 2)	8,0	1000	60	2:59	1,28	0,0
Eco 1) 2)	4,0	1000	60	2:00	0,72	0,0

1) Ez az a referenciaprogram, amelyet az EU ökotervezési és energiacímkezési előírásainak való megfelelés értékelésére használnak. (EU) 2023/2533 rendelet és (EU) 2023/2534. Ez a program a pamut ruhaneműt 60%-os kezdeti nedvességtartalomtól a töltet végső, 0%-os célnedvesség-tartalomáig képes megszáritani.

2) Az Eco program egyenértékű a  Cottons Eco, programmal, amely a „Szabványos pamutprogram” az EU 392/2012 számú bizottsági rendeletnek megfelelően. Normál nedves pamut ruhanemű szárítására alkalmas.

Energiafogyasztás a különböző üzemmódokban

Energiafogyasztás kikapcsolt üzemmódban (W)	Energiafogyasztás készenléti üzemmódban (W)	Késleltetett indítás (W)
0,13	0,13	4,00

Időtartam a kikapcsolásig/készenléti üzemmódig maximum 15 perc.

14.4 Normál programok



Ezek az értékek csak tájékoztató jellegűek.

Program	Töltet (kg)	Centrifugálás a következő sebességen: (ford./perc)	Kezdeti nedvességtartalom (%)	Szárítási idő (ó:pp)	Energiafogyasztás (kWh)	Cél végső nedvesség (%)
Cottons extra dry	8,0	1000	60	4:26	1,92	-3,0
Cottons extra dry	4,0	1000	60	3:35	1,43	-3,0
Cottons Iron Dry	8,0	1000	60	2:16	0,95	12,0
Cottons Iron Dry	4,0	1000	60	1:38	0,62	12,0
Synthetics extra dry	4,0	1200	40	1:45	0,65	0,0
Synthetics cupboard dry	4,0	1200	40	1:17	0,48	1,0
Synthetics Iron Dry	4,0	1200	40	1:01	0,36	12,0
Wool	1,0	1200	35	1:44	0,78	5,0

15. A HASZNÁLAT LÉPÉSEI RÖVIDEN

15.1 Napi használat

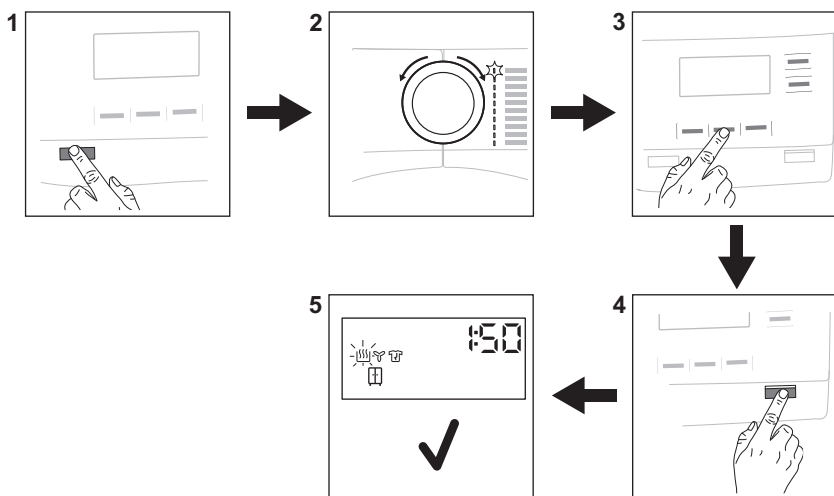

1. A készülék bekapcsolásához nyomja meg a **On/Off** gombot.
2. Fordítsa a programkapcsolót a kívánt programnak megfelelő állásba.
3. A kiegészítő funkciók be- vagy kikapcsolásához érintse meg a megfelelő gombot, illetve 2 gombból álló kombinációt.
4. Érintse meg a **Start/Pause** gombot.
5. A gép elindul.

15.2 A szűrő tisztítása

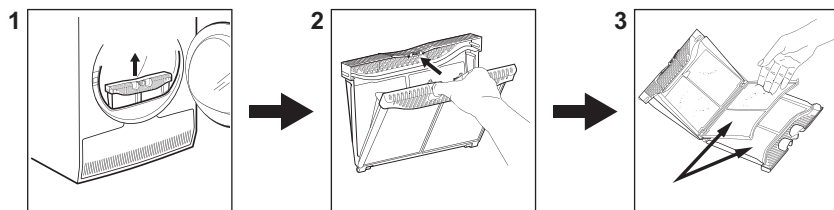









A **Filter** szimbólum minden ciklus végén megjelenik a kijelzőn, és a szűrőt meg kell tisztítani.

1. Nyissa ki az ajtót. Húzza ki a szűrőt.
2. Nyomja meg az akasztót a szűrő kinyitásához.

3. Kézzel gyűjtse össze a szöszet a szűrő mindkét belső részéről. A szöszöket ürítse egy szemetesbe.



15.3 Program

Program	Töltet ¹⁾	Tulajdonságok / Anyagfajta jelzése   
MixDry	6,0 kg	Szétválogatás nélkül mosott ruhadarabok rutinszerű szárításához terveztek. Egyenletesen szárítja a mindennapos viseleteket (pamut, pamut és műszál keverék, valamint műszál ruhadarabok).
Eco	8,0 kg	A nedves, pamut ruhanemű szárítására alkalmas, és erre a célra az energiafelhasználás szempontjából a leghatékonyabb program.
Cottons	8,0 kg	Fehér és színes pamutszövetprogram. Alapértelmezett beállítás a tárolására kész szárazsági fok.
Synthetics	4,0 kg	Többnyire szintetikus szálakat, például poliésztert, poliamidot stb. tartalmazó kevert ruhadarabok.
Delicates	2,0 kg	Ajánlott kényes szövetekhez, például viszkózhoz, műselyemhez, akrilhoz és ezek keverékeihez.
Wool  	1,0 kg	Gyengéden szárítja a géppel és kézzel mosható gyapjú ruhaneműket. A ruhadarabokat a program vége után haladéktalanul vegye ki a készülékből.
Silk 	0,5 kg	Megőrzi a kényes, géppel és kézzel mosható selyemruhák alakját, az enyhe meleg levegővel és a lágy mozgással minimálisra csökkenti a gyűrődéseket.
Bedlinen XL	4,5 kg	Egyszerre legfeljebb három szett ágyneműt képes szárítani. Minimalizálja a nagyméretű tételek csavarodását és gubancolódását, hogy minden ágynemű egyenletesen száradjon, nedves foltok nélkül.
Outdoor 	2,0 kg	Fenntartja a technikai textíliákból készült kültéri anyagok funkcionalitását, és helyreállítja a vízálló dzsekek és az eltávolítható béléssel rendelkező shell dzsekek vízlepergető képességét (szárítógépben szárítható tételek esetén).
Hygiene 	3,0 kg	A ciklus a ruhákat és egyéb tárgyakat úgy szárítja és fertőtleníti, hogy a hőmérséklet bizonyos ideig 60 °C felett tartja, így eltávolítja a baktériumok és vírusok 99,9% -át ²⁾ . Megjegyzés: Ezt a ciklust csak nedves darabokhoz szabad használni. Nem alkalmas kényes darabokhoz.

1) A maximális súly száraz tételekre értendő.

2) Escherichia colira, Candida albicansra és MS2 Bacteriofágra tesztelve. A Swisstest Testmaterialien AG által 2021-ben végzett független teszt (vizsgálati jelentés száma: 20212038).

16. KÖRNYEZETVÉDELMI TUDNIVALÓK

A  következő jelzéssel ellátott anyagokat hasznosítsa újra. Újrahasznosításhoz tegye a megfelelő konténerekbe a csomagolást. Járuljon hozzá környezetünk és egészségünk védelméhez, és hasznosítsa újra az elektromos és elektronikus hulladékot. A  tiltó szimbólummal ellátott készüléket ne

dobja a háztartási hulladék közé. Juttassa el a készüléket a helyi újrahasznosító telepre, vagy lépjen kapcsolatba a hulladékkezelésért felelős hivatallal.

Electrolux Lehel Kft.
1133 Budapest
Váci út 80.





aeg.com

136214430-A-452024



CE