

**EOD5F70BX**  
**KOD5F70BX**  
**KODEF70BZ**

**BG** Ръководство за употреба | **Фурна**

**3**

**HU** Használati útmutató | **Sütő**

**21**



# MOHTAJ / ÜZEMBE HELYEZÉS

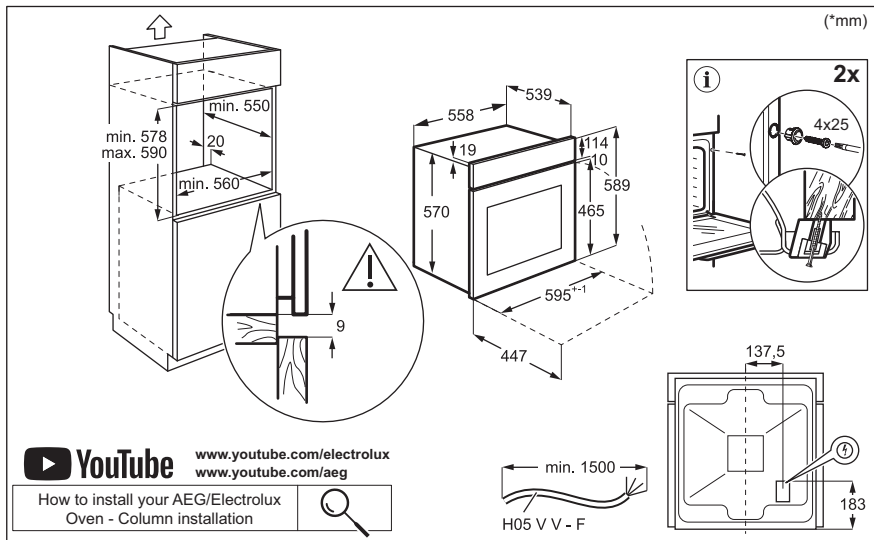
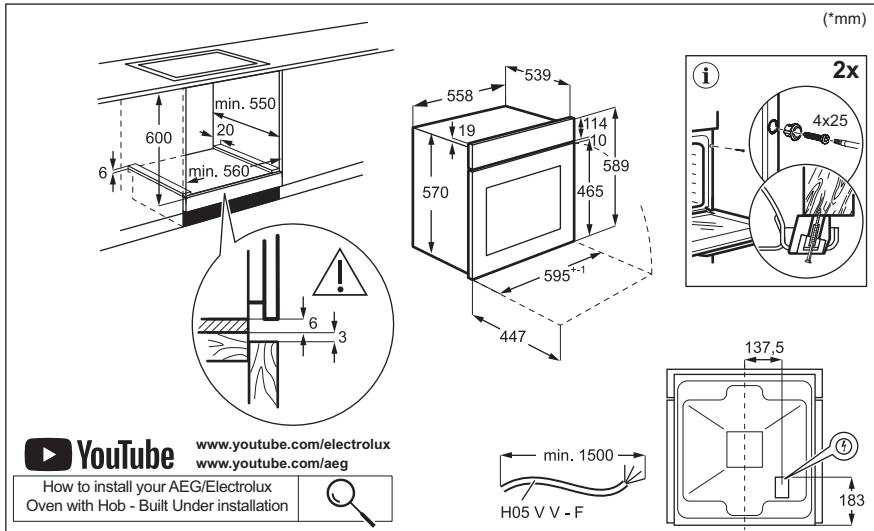

# Добре дошли в Electrolux! Благодарим Ви, че избрахте нашия уред.



Вижте полезни съвети за употреба, брошури, отстраняване на неизправности, информация за сервиз и ремонт:  
[www.electrolux.com/support](http://www.electrolux.com/support)

Запазваме си правото на изменения.

## СЪДЪРЖАНИЕ

|  |    |
|--|----|
| 1. ИНФОРМАЦИЯ ЗА БЕЗОПАСНОСТ.....      | 3  |
| 2. ИНСТРУКЦИИ ЗА БЕЗОПАСНОСТ.....      | 5  |
| 3. ОПИСАНИЕ НА УРЕДА.....              | 8  |
| 4. КОНТРОЛЕН ПАНЕЛ.....                | 8  |
| 5. ПРЕДИ ПЪРВОНАЧАЛНА УПОТРЕБА.....    | 9  |
| 6. ВСЕКИДНЕВНА УПОТРЕБА.....           | 9  |
| 7. ДОПЪЛНИТЕЛНИ ФУНКЦИИ.....           | 11 |
| 8. ФУНКЦИИ НА ЧАСОВНИКА.....           | 11 |
| 9. ИЗПОЛЗВАНЕ НА АКСЕСОАРИТЕ.....      | 12 |
| 10. ПРЕПОРЪКИ И СЪВЕТИ.....            | 12 |
| 11. ГРИЖА И ПОЧИСТВАНЕ.....            | 15 |
| 12. ОТСТРАНЯВАНЕ НА НЕИЗПРАВНОСТИ..... | 17 |
| 13. ЕНЕРГИЙНА ЕФЕКТИВНОСТ.....         | 18 |
| 14. ОПАЗВАНЕ НА ОКОЛНАТА СРЕДА.....    | 20 |

## 1. ⚠ ИНФОРМАЦИЯ ЗА БЕЗОПАСНОСТ

Преди монтирането и употребата на уреда внимателно прочетете предоставените инструкции. Производителят не е отговорен за наранявания или повреди в резултат на неправилна инсталация или употреба. Винаги дръжте инструкциите на безопасно и лесно достъпно място за справка в бъдеще.

### 1.1 Безопасност за деца и хора в неравностойно положение

- Този уред може да бъде използван от деца над 8-годишна възраст, както и от лица с намалени физически, сетивни и умствени възможности или от лица без опит и познания, само ако те са под наблюдение или бъдат инструктирани относно

безопасната употреба на уреда и разбират възможните рискове. Деца под 8-годишна възраст и хора с тежки или комплексни увреждания трябва да се държат далеч от уреда, освен ако не са под постоянно наблюдение.

- Децата трябва да бъдат под наблюдение, за да се гарантира, че не си играят с уреда.
- Дръжте всички опаковки далече от деца и изхвърлете опаковките по местните правила.
- ПРЕДУПРЕЖДЕНИЕ: Уредът и неговите достъпни части се нагорещават по време на употреба. Пазете децата и домашните любимци далеч от уреда, когато се използва и когато се охлажда.
- Ако уредът има устройство за детска безопасност, то трябва да се активира.
- Деца не трябва да извършват почистване или поддръжка на уреда, когато са без надзор.

## **1.2 Обща безопасност**

- Този уред е предназначен само за готвене.
- Този уред е предназначен за домашна употреба в затворени помещения.
- Този уред може да се използва в офиси, стаи в хотел, стаи в мотел, къщи за гости и други подобни места за настаняване, където това използване не надвишава (средно) нивото на домашна употреба.
- Само квалифицирано лице трябва да инсталира уреда и да смени кабела.
- Не използвайте уреда, преди да го инсталирате във вградената конструкция.
- Преди извършването на каквато и да е поддръжка, изключете уреда от електрозахранването.
- Ако захранващият кабел е повреден, той трябва да се смени от производителя, от негов оторизиран сервизен център или от квалифицирано лице, за да се избегне опасност.

- **ПРЕДУПРЕЖДЕНИЕ:** Уверете се, че уредът е изключен, преди да смените лампата, за да избегнете евентуален токов удар.
- **ПРЕДУПРЕЖДЕНИЕ:** Уредът и неговите достъпни части се нагорещават по време на употреба. Трябва да се внимава да не се докосват нагревателните елементи или повърхността на вътрешността на уреда.
- Винаги използвайте ръкавици за фурна при изваждане или поставяне на аксесоари или съдове за печене.
- За да свалите носачите на рафта, първо издърпайте предната част на носачите, а след това и задния край на носачите от страничните стени. Поставете носачите на рафта в обратна последователност.
- Не почиствайте уреда с парочистачка.
- Не използвайте груби, абразивни, почистващи препарати или остри, метални стъргалки за почистване на стъклото на вратата, защото те могат да надраскат повърхността и това да доведе до счупване на стъклото.

## 2. ИНСТРУКЦИИ ЗА БЕЗОПАСНОСТ

### 2.1 Инсталация

#### **ВНИМАНИЕ!**

Само квалифицирано лице може да извърши монтажа на уреда.

- Махнете всички опаковки.
- Не монтирайте и не използвайте повреден уред.
- Следвайте инструкциите за инсталиране, налични на нашия уебсайт.
- Винаги внимавайте, когато местите уреда, тъй като е тежък. Винаги използвайте предпазни ръкавици и затворени обувки.
- Не дърпайте уреда за дръжката.
- Монтирайте уреда на безопасно и подходящо място, което отговаря на монтажните изисквания.

- Трябва да спазвате минималното разстояние до други уреди и устройства.
- Преди да монтирате уреда, проверете дали вратата му се отваря безпроблемно.
- Уредът е оборудван с електрическа система за охлаждане. Трябва да се използва с електрозахранването.

### 2.2 Електрическо свързване

#### **ВНИМАНИЕ!**

Риск от пожар или токов удар.

- Всички ел. връзки трябва да се направят от квалифициран електротехник.
- Уредът трябва да е заземен.
- Уверете се, че параметрите на табелката с технически данни са

съвместими с електрическите данни на захранващата мрежа.

- Винаги използвайте правилно монтиран контакт със защита от токов удар.
- Не използвайте разклонители или адаптери с много входове.
- Внимавайте да не повредите захранващия щепсел и захранващия кабел. Ако захранващият кабел трябва да бъде подменен, това трябва да бъде извършено от нашия оторизиран сервизен център.
- Не допускайте захранващите кабели да се доближават до вратичката на уреда или пространството под него, особено когато е включен или когато вратичката е гореща.
- Защитата от токов удар на горещите и изолирани части трябва да бъде затегната по такъв начин, че да не може да се отстрани без инструменти.
- Свържете кабела за захранването към контакта единствено в края на инсталацията. Уверете се, че щепселът за захранване е достъпен след инсталирането.
- Ако контактът е разхлабен, не свързвайте захранващия щепсел.
- Не издърпвайте захранващия кабел, за да изключите уреда. Винаги издърпвайте щепсела на захранването.
- Използвайте само правилни устройства за изолация: предпазни прекъсвачи на мрежата, предпазители (предпазителите от винтов тип трябва да се извадят от фасунгата), изключватели и контактори за утечка на заземяването.
- Електрическата инсталация трябва да има изолиращо устройство, което Ви позволява да изключите уреда от ел. мрежата при всички полюси. Изолиращото устройство трябва да е с ширина на отваряне на контакта минимум 3 мм.
- Този уред се доставя с електрозахранващи щепсел и кабел.

#### Типове кабели, подходящи за инсталация или подмяна за Европа:

H07 RN-F, H05 RN-F, H05 RRF, H05 VV-F, H05 V2V2-F (T90), H05 BB-F

За сечението на кабела вижте общата мощност в табелката с основни данни. Можете да направите справка и в таблицата:

| Обща мощност (W) | Сечение на кабела (мм <sup>2</sup> ) |
|------------------|--------------------------------------|
| максимум 1380    | 3x0.75                               |
| максимум 2300    | 3x1                                  |
| максимум 3680    | 3x1.5                                |

Заземителният кабел (зелен/жълт кабел) трябва да бъде с 2 см по-дълъг от кафявия фазов и синия нулев кабел .

## 2.3 Използване

### ВНИМАНИЕ!

Риск от нараняване, изгаряния, токов удар или експлозия.

- Не променяйте предназначението на уреда.
- Уверете се, че вентилационните отвори не са блокирани.
- Не оставяйте уреда без надзор по време на работа.
- Изключвайте уреда след всяко използване.
- Бъдете внимателни, когато отваряте вратата на уреда, докато уредът работи. Може да излезе горещ въздух.
- Не работете с уреда с мокри ръце или когато има контакт с вода.
- Не оказвайте натиск върху отворената врата.
- Не използвайте уреда като работна повърхност или повърхност за съхранение.
- Отваряйте внимателно вратата на уреда. Използването на съставки с алкохол може да предизвика смесване на алкохол и въздух.
- Не позволявайте искри или открит пламък да влизат в контакт с уреда, когато отваряте вратата.
- Винаги използвайте чаши и буркани, одобрени за запазване.
- Не поставяйте запалими продукти или предмети, които са намокрени със запалими продукти, в близост до уреда или върху него.

### **ВНИМАНИЕ!**

Риск от повреда на уреда.

- За да се избегнат повреди и обезцветяване на емайла:
  - не поставяйте съдове за фурна или други предмети в уреда директно върху дъното.
  - не поставяйте алуминиево фолио директно върху дъното на уреда.
  - не поставяйте вода директно в горещия уред.
  - не поставяйте влажни съдове и храна в уреда, след като приключите с готвенето.
  - бъдете внимателни, когато махате или поставяте аксесоарите.
- Обезцветяването на емайла или неръждаемата стомана не оказва влияние върху работата на уреда.
- Използвайте дълбока тава за влажни торти. Плодовите сокове причиняват петна, които могат да бъдат трайни.
- Винаги гответе при затворена вратичка на уреда.
- Ако уредът е инсталиран зад преграда от мебелен тип, напр. зад вратичка в шкаф, тази вратичка трябва винаги да е отворена, докато уредът работи. Ако е затворена, могат да се акумулират топлина и влага, които впоследствие да повредят уреда, шкафа или пода. Не затваряйте преградата, докато уредът не изстине напълно след употреба.

## 2.4 Грижа и почистване

### **ВНИМАНИЕ!**

Опасност от нараняване, пожар или повреда на уреда.

- Преди поддръжка на уреда го изключете и извадете щепсела от захранващия контакт.
- Уверете се, че уредът е студен. Има опасност стъклениите панели да се счупят.
- Сменяйте незабавно стъклениите панели на вратичката, когато са повредени. Свържете се с оторизиран сервизен център.

- Внимавайте, когато сваляте вратичката от уреда. Вратичката е тежка!
- Почиствайте редовно уреда, за да предотвратите увреждане на повърхностния материал.
- Почистете уреда с мокра, мека кърпа. Използвайте само неутрални препарати. Не използвайте абразивни кърпи, разтворители или метални предмети.
- Ако използвате спрей за фурна, следвайте инструкциите за безопасност върху опаковката му.
- Не почиствайте каталитичния емайл с почистващи препарати.

## 2.5 Вътрешно осветление

### **ВНИМАНИЕ!**

Опасност от токов удар.

- Относно лампата(ите) вътре в този продукт и резервните лампи, продавани отделно: Тези лампи са предназначени да издържат на екстремни физически условия в домакински уреди, като температура, вибрации, влажност или са предназначени да сигнализират информация за работното състояние на уреда. Те не са предназначени за използване в други приложения и не са подходящи за осветяване на помещения в домакинството.
- Този продукт включва светлинен източник с клас на енергийна ефективност G.
- Използвайте само лампи със същите спецификации.

## 2.6 Обслужване

- За поправка на уреда се свържете с оторизирания сервизен център.
- Използвайте само оригинални резервни части.

## 2.7 Изхвърляне

### **ВНИМАНИЕ!**

Риск от нараняване или задушаване.

- Свържете се с общинските власти за информация как да изхвърлите уреда.

- Изключете уреда от електрозахранването.

- Извадете захранващия електрически кабел в близост до уреда и го изхвърлете.

## 3. ОПИСАНИЕ НА УРЕДА

### 3.1 Общ преглед

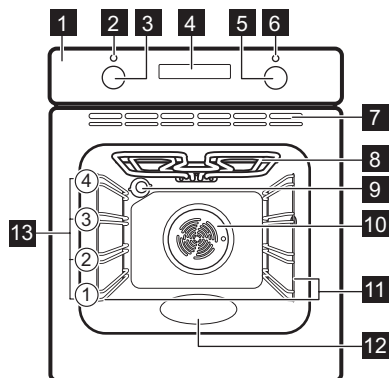

- 1 Контролен панел
- 2 Лампа / символ за захранване
- 3 Копче за функциите за нагряване
- 4 Екран
- 5 Копче за управление (за температурата)

- 6 Индикатор / символ за температура
- 7 Вентилационни отвори за вентилатора за охлаждане
- 8 Нагряващ елемент
- 9 Лампа
- 10 Вентилатор
- 11 Водачи за скара, отстраняеми
- 12 Вътрешна част на фурната
- 13 Позиция на скара

### 3.2 Аксесоари

- **Скара/решетка**  
За форми за кекс, ястия в устойчиви на високи температури съдове, ястия за печене, готварски съдове/съдове.
- **Съд за грил /печене**  
За печене или като съд за събиране на мазнина.
- **Телескопични водачи**  
За по-лесно поставяне и изваждане на тавите и скарата.

## 4. КОНТРОЛЕН ПАНЕЛ

### 4.1 За включване и изключване на уреда.

За да включите уреда:

1. Натиснете копчетата. Копчетата изскачат.
2. Завъртете ключа за функции нагряване, за да изберете функцията.
3. Завъртете контролния ключ, за да регулирате настройките.

За да изключите уреда: завъртете ключа за Функции нагряване в изключена позиция **0**.

### 4.2 Сензорни полета / Бутони

- За настройка на времето.
- За настройка на функция на часовника.
- За настройка на времето.



## 4.3 Екран

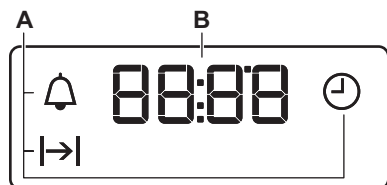

- A. Функции на часовника
- B. Таймер



## 5. ПРЕДИ ПЪРВОНАЧАЛНА УПОТРЕБА

### ВНИМАНИЕ!

Вж. глава "Безопасност".



### 5.1 Настройване на часовника

След първото свързване към електрическата мрежа, изчакайте докато на екрана се покаже: "12:00".

1.  – натиснете, за да зададете часа.
2.  - натиснете, за да потвърдите или зададеното точно време ще се запише автоматично след 5 секунди.

### 5.2 Първоначално подгриване и почистване

Загрейте предварително празния уред преди първата употреба и се свържете с храната. Уредът може да излъчва неприятна миризма и дим. Проветрете помещението по време на предварителното загряване.

1. Извадете от уреда всички аксесоари и подвижните опори на скарата.
2. Задаване на функцията . Задайте максималната температура. Оставете уреда да работи в продължение на 1 ч.
3. Задаване на функцията . Задайте максималната температура. Оставете уреда да работи в продължение на 15 мин.
4. Задаване на функцията . Задайте максималната температура. Оставете уреда да работи в продължение на 15 мин.
5. Изключете уреда и изчакайте да изстине.
6. Почиствайте уреда и аксесоарите само с микрофибърна кърпа, топла вода и мек почистващ препарат.
7. Поставете принадлежностите и подвижните опори на скарата обратно в първоначалната им позиция.

## 6. ВСЕКИДНЕВНА УПОТРЕБА

### ВНИМАНИЕ!

Вж. глава "Безопасност".

### 6.1 Функции нагряване



#### Осветление

За да включите лампичката.



#### Готвене с вентилатор

За печене на месни и/или тестени храни, при еднаква температура на приготвяне, на повече от едно нива, без обмяна на миризми.



### Печене с влажност

Функцията е разработена за пестене на енергия по време на готвене. Когато използвате тази функция, температурата във вътрешността на уреда може да се различава от зададената. Степента на нагряване може да бъде намалена. За повече информация вижте глава „Всекидневна употреба“, забележете: Печене с влажност.



### Топъл вентилатор ПЛЮС

За добавяне на влажност по време на готвене. За получаване на правилния цвят и хрупкава коричка по време на печене. За повече сочност при претопляне.



### Традиционно печене

За печене на тестени и месни храни на едно ниво.



### Долен нагревател

За печене на сладкиши с хрупкава долна част и за запазване на храната.



### Горещ въздух/вентилатор.

За печене на месо и печене на сладкиши. Задайте по-ниска температура, отколкото за Горно + долно нагряване, тъй като вентилаторът разпределя топлината равномерно във вътрешността на фурната.



### Бързо готвене на грил

За запичане на тънки храни в големи количества или препичане на хляб.



### Турбо грил

За печене на големи парчета месо или птици с костите на едно ниво. За приготвяне на огретени и за кафява коричка.

## 6.2 Бележки относно: Печене с влажност

Тази функция беше използвана в съответствие на изискванията за клас на енергийна ефективност и екодизайн (според EU 65/2014 и EU 66/2014). Изпитвания съгласно: IEC/EN 60350-1.

Вратата на фурната трябва да се затвори по време на готвене, така че функцията да не се прекъсва и да се гарантира, че фурната работи с възможно най-висока енергийна ефективност.

За инструкции за готвене вижте глава „Съвети“, Печене с влажност. За общи препоръки относно пестене на енергия

вижте глава „Енергийна ефективност“, Пестене на енергия.

## 6.3 Задаване на функции нагряване

1. Завъртете ключа за функциите за нагряване, за да изберете функция за нагряване.
2. Завъртете контролния ключ, за да изберете температурата.
3. Когато готвенето приключи, завъртете копчетата на изключена позиция, за да изключите уреда.

## 6.4 Задаване на функцията: Топъл вентилатор ПЛЮС

Функцията увеличава влажността по време на готвене.

### ⚠ ВНИМАНИЕ!

Опасност от изгаряния и повреда на уреда.

1. Уверете се, че уреда е студен.
2. Напълнете релефа във вътрешността с чешмяна вода.

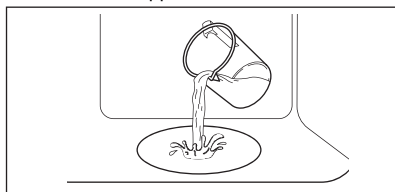

Максималната вместимост на релефа във вътрешността е 250 мл. Не пълнете отново вътрешността на фурната по време на готвене или когато уредът е нагорещен.

3. Задайте функцията:
4. Завъртете контролното копче, за да зададете температурата.
5. Загрейте предварително празния уред за 10, за мин да създадете влажност.
6. Поставете храната в уреда. Не отваряйте вратата на фурната по време на готвене на пара.
7. Завъртете ключа за Функции нагряване в изключена позиция, за да изключите уреда.
8. След като функцията приключи, внимателно отворете вратата.

Освободената влажност може да предизвика изгаряния.

- Уверете се, че уреда е студен. Отстранете остатъчната вода от релефа във вътрешността.

## 7. ДОПЪЛНИТЕЛНИ ФУНКЦИИ

### 7.1 Охлаждащ вентилатор

Когато уредът работи, охлаждащият вентилатор се включва автоматично, за да поддържа повърхностите му хладни. Ако изключите уреда, охлаждащият вентилатор може да продължи да работи, докато уредът се охлади.

### 7.2 Предпазен термостат

Неправилната работа с фурната или повредата на някои компоненти може да

доведе до опасно прегряване. За да предотврати това, фурната е оборудвана с термостат за безопасност, който прекъсва захранването. Фурната се включва отново автоматично, след като температурата спадне.

## 8. ФУНКЦИИ НА ЧАСОВНИКА

### 8.1 Таблица с функции на часовника



#### Час от денонощието

За да задавате, промените или проверявате часа.



#### Времетр.

За настройка колко време да работи уредът.



#### Таймер

За настройка на обратно броене. Функцията не влияе върху работата на уреда. Можете да настроите тази функция по всяко време, включително и когато фурната е изключена.

### 8.2 Настройка: Час от денонощието

- натиснете неколккратно, за да смените часа. - започва да мига.
- , – натиснете, за да зададете часа.

След приблизително 5 сек мигането спира и на екрана се показва времето.

- мига, когато свържете уреда към електрическо захранване, а се окаже, че

няма ток или таймерът не е зададен. , - натиснете, за да зададете часа.

### 8.3 Настройка: Времетр.

- Задайте функция за затопляне и температура.
- натиснете няколко пъти. - започва да мига.
- , – натиснете, за да зададете: Времетр..

Дисплеят показва | - мига, когато зададеното време приключи. Прозвучава звуков сигнал и уредът се изключва.

- Натиснете произволен бутон, за да спрете сигнала.
- Завъртете ключовете в изключена позиция.

### 8.4 Настройка: Таймер

- натиснете няколко пъти. - започва да мига.
- , – натиснете, за да зададете часа.

Функцията започва автоматично след 5 сек. След края на зададеното време прозвучава сигнал.

3. Натиснете произволен бутон, за да спрете сигнала.
4. Завъртете ключовете в изключена позиция.

### 8.5 Отмяна: Функции на часовника

1.  – натискайте неколкократно, докато символа за функцията часовник започне да мига.

2. Натиснете и задръжте . Функцията часовни се изключва след няколко секунди.

## 9. ИЗПОЛЗВАНЕ НА АКСЕСОАРИТЕ

### ВНИМАНИЕ!

Вж. глава "Безопасност".

### 9.1 Поставяне на аксесоари

Малката вдлъбнатина отгоре увеличава безопасността. Вдлъбнатините също са устройства против преобръщане. Високият ръб около решетката предотвратява изплъзването на готварски съдове.

#### Скара/решетка

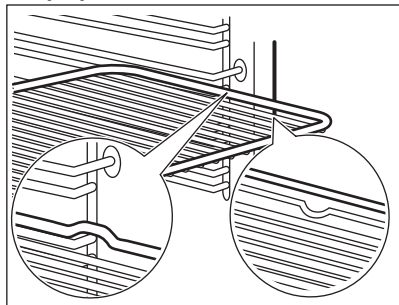

Вкарайте решетката между водещите релси на опорите му и се уверете, че е с крачетата надолу.

#### Дълбока тава

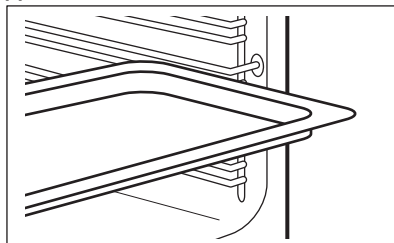

Вкарайте тавата между водачите на опорните релси.

## 10. ПРЕПОРЪКИ И СЪВЕТИ

### 10.1 Препоръки за готвене

Температурата и времето за готвене в таблиците са само ориентировъчни. Те зависят от рецептите, качеството и количеството на използваните съставки.

Вашият уред може да готви или пече по-различно от предишния. Съветите по-долу показват препоръчителните настройки за температура, време за готвене и позиция





на решетката за определени видове храни.

Позициите на рафтовете се броят от дъното на фурната.

Ако не можете да намерите настройките за конкретна рецепта, потърсете подобни рецепти.

За съвети за икономия на енергия вижте глава „енергийна ефективност“.

## Символи, използвани в таблиците:

|   |                        |
|---|------------------------|
|  | Тип храна              |
|  | Функция нагряване      |
| °C  | Температура            |
|  | Акcesoар               |
|  | Позиция на скарата     |
|  | Време за готвене (мин) |





## 10.2 Печене с влажност - препоръчителни акcesoари





Използвайте тъмни, неотразяващи фолия и съдове. Те абсорбират топлина по-добре от светлите и отражателни съдове.

- **Тиган за пица** - тъмен, неотражателен, диаметър 28см
- **Съд за печене** - тъмен, неотражателен, диаметър 26см
- **Рамекини** - керамика, диаметър 8см, височина 5 см
- **Основа за флан** - тъмна, неотражателна, диаметър 28см

## 10.3 Печене с влажност





За най-добри резултати следвайте предложенията в долната таблица.

|  |  | °C  |  |  |
|---|---|-----|---|---|
| Сладки рула, 12 броя  | тава за печене или съд за оттичане  | 180 | 2   | 35 - 40   |
| Рула, 9 броя  | тава за печене или съд за оттичане  | 180 | 2   | 35 - 40   |
| Пица, замразена, 0,35 кг  | скара   | 220 | 2   | 35 - 40   |
| Руло  | тава за печене или съд за оттичане  | 170 | 2   | 30 - 40   |
| Брауни  | тава за печене или съд за оттичане  | 180 | 2   | 30 - 40   |
| Суфле, 6 броя   | керамични съдове в/у скарата  | 200 | 3   | 30 - 40   |
| Основа за пандишпанен флан  | метална основа за флан на скарата   | 170 | 2   | 20 - 30   |
| Торта „Виктория“  | съд за печене в/у скарата   | 170 | 2   | 35 - 45   |
| Варена риба, 0,3 кг   | тава за печене или съд за оттичане  | 180 | 3   | 35 - 45   |
| Цяла риба, 0,2 кг   | тава за печене или съд за оттичане  | 180 | 3   | 35 - 45   |
| Филе от риба, 0,3 кг  | тиган за пица на скарата  | 180 | 3   | 35 - 45   |
| Варено месо, 0,25 кг  | тава за печене или съд за оттичане  | 200 | 3   | 40 - 50   |
| Шашлик (шишче), 0.5 кг  | тава за печене или съд за оттичане  | 200 | 3   | 25 - 35   |

|  |  | °C  |  |  |
|---|---|-----|---|---|
| Бисквитки, 16 броя  | тава за печене или съд за оттичане  | 180 | 2   | 20 - 30   |
| Макарунс (слад.), 20 броя   | тава за печене или съд за оттичане  | 180 | 2   | 40 - 45   |
| Мъфини, 12 броя   | тава за печене или съд за оттичане  | 170 | 2   | 30 - 40   |
| Солени бисквити, 16 броя  | тава за печене или съд за оттичане  | 170 | 2   | 35 - 45   |
| Бисквити от леко тесто, 20 броя   | тава за печене или съд за оттичане  | 150 | 2   | 40 - 50   |
| Тарталети, 8 броя   | тава за печене или съд за оттичане  | 170 | 2   | 20 - 30   |
| Зеленчуци, варени, 0,4 кг   | тава за печене или съд за оттичане  | 180 | 3   | 35 - 40   |
| Вегетариански омлет   | тиган за пица на скарата  | 200 | 3   | 30 - 45   |
| Средиземноморски зеленчуци, 0,7 кг  | тава за печене или съд за оттичане  | 180 | 4   | 35 - 40   |

## 10.4 Информация за изпитващи лаборатории

Изпитвания съгласно IEC 60350-1.

|  |  |  |  | °C  |  |
|---|---|---|---|-----|---|
| Малки кейкове 16 броя/табла   | Традиционно печене  | Тава за печене  | 3   | 170 | 20 - 35   |
| Малки кейкове 16 броя/табла   | Горещ въздух/вентилер.  | Тава за печене  | 3   | 160 | 20 - 35   |
| Малки кейкове 16 броя/табла   | Горещ въздух/вентилер.  | Тава за печене  | 1 и 3   | 160 | 20 - 35   |
| Ябълков пай, 2 тави Ø20 см  | Традиционно печене  | Скара/решетка   | 1   | 170 | 70 - 90   |
| Ябълков пай, 2 тави Ø20 см  | Горещ въздух/вентилер.  | Скара/решетка   | 2   | 160 | 70 - 90   |
| Пандишпанова торта, форма за кейк Ø26 см  | Традиционно печене  | Скара/решетка   | 2   | 170 | 35 - 45   |
| Пандишпанова торта, форма за кейк Ø26 см  | Горещ въздух/вентилер.  | Скара/решетка   | 2   | 160 | 35 - 45   |
| Масленки <b>1)</b>  | Традиционно печене  | Тава за печене  | 3   | 150 | 20 - 35   |
| Масленки <b>1)</b>  | Горещ въздух/вентилер.  | Тава за печене  | 3   | 150 | 20 - 35   |



Тост 1)



Грил



Скара/решетка



3



макс.



1 - 5

1) Загрейте предварително уреда за 10 минути.

## 11. ГРИЖА И ПОЧИСТВАНЕ



### ВНИМАНИЕ!

Вж. глава "Безопасност".

### 11.1 Бележки относно почистването

#### Препарати за почистване

- Почиствайте предната част на уреда само с микрофибърна кърпа с топла вода и мек почистващ препарат. Почистете и проверете уплътнението на вратичката около рамката на вътрешността.
- Използвайте почистващ разтвор, за да почистите металните повърхности.
- Почистете петната с лек почистващ препарат. Не го нанасяйте върху каталитичните повърхности.

#### Всекидневна употреба

- Избърсвайте вътрешността след всяко използване на уреда. Натрупвания на мазнини или други остатъци могат да доведат до пожар.
- В уреда или по стъклата на вратичката може да кондензира влага. За да намалите кондензирането, оставете уреда да работи 10 минути преди готвене. Не съхранявайте храна в уреда за повече от 20 минути. Подсушете вътрешността на уреда само с микрофибърна кърпа след всяка употреба.

#### Акcesoари

- Почиствайте акcesoарите, след всяко ползване и ги оставайте да изсъхнат. Използвайте само микрофибърна кърпа с топла вода и мек почистващ препарат. Не почиствайте принадлежностите в съдомиялна машина.

- Не почиствайте незалепващите акcesoари с абразивно почистващо средство или предмети с остри ръбове.

### 11.2 Почистване на релефа във вътрешността

Почистете релефа на вътрешността, за да отстраните остатъци от варовик след готвене с пара.



За функцията: Топъл вентилатор ПЛЮС почиствайте фурната на всеки 5-10 цикъла на готвене.

1. Налейте: 250 мл бял оцет или лимонена киселина в релефа на вътрешността на фурната. Използвайте оцет с максимум 6% винена киселина без добавки.
2. Оставете оцета да разтвори остатъчния варовик на стайна температура за 30 минути.
3. Изчистете вътрешността с топла вода и мека кърпа.

### 11.3 Демонтиране на носачите на скарата

Отстранете опорите на скарата, за да почистите уреда.

1. Изключете уреда и изчакайте да изстине.
2. Издърпайте предната част на опорите на скарата от страничната стена.
3. Издърпайте задната част на носача на решетката на скарата от стената и я извадете.

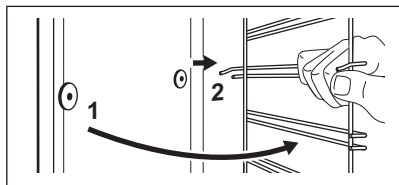

4. Поставете носачите на решетката в обратна последователност. Задържащите щифтове на телескопичните водачи трябва да сочат напред.

### 11.4 Каталитичен капак на вентилатора

Капакът на вентилатора е покрит с каталитичен емайл. Абсорбира мазнината, която се събира по стените, докато уредът работи. За по-лесно самопочистване, редовно затопляйте празната фурна.

Петната или обезцветяването на каталитичното покритие не влияят върху свойствата на почистването.

1. Изключете уреда и изчакайте да изстине.
2. Отстранете всички аксесоари.
3. Почистете дъното на фурната и вътрешното стъкло на вратата с топла вода, мека кърпа и мек почистващ препарат.
4. Задайте функцията: 
5. Задайте температурата: 250°C.

Времетраене: 1 ч

6. Когато уредът изстине, почистете вътрешността на фурната с мокра мека кърпа.

### 11.5 Изваждане и монтиране на вратичката

Вратичката на фурната има два стъклени панела. Можете да отстраните вратичката на фурната и вътрешните стъклени панели, за да я почистите. Прочетете инструкциите „Изваждане и монтиране на вратичката“, преди да вадите стъклените панели.

#### ПРЕДУПРЕЖДЕНИЕ!

Не използвайте уреда без стъклените панели.

1. Отворете докрай вратичката и хванете двете ѝ панти.

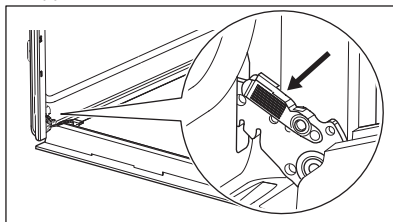

2. Повдигнете и издърпайте лостовите, докато щракнат.

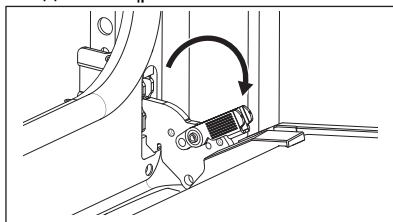

3. Затворете вратичката на фурната наполовина, до първото възможно положение за отваряне. След това повдигнете и дръпнете вратичката, за да я извадите от гнездото.

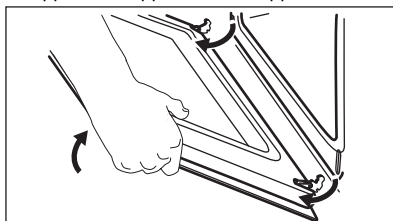

4. Поставете вратата върху мека кърпа на стабилна повърхност и освободете системата за заключване, за да извадите вътрешния стъклен панел.

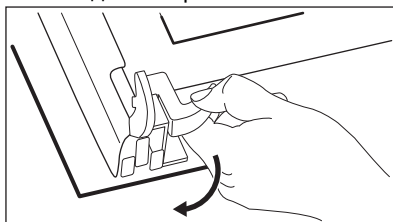

5. Завъртете крепежните елементи на 90° и ги извадете от гнездата им.



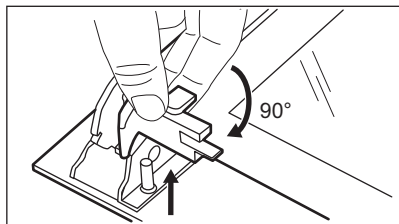

6. Първо повдигнете внимателно и след това извадете стъкления панел.

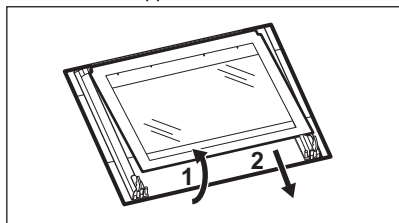

7. Почистете стъклените панели с вода и сапун. Подсушете стъклените панели внимателно. Не почиствайте стъклените панели в съдомиялна машина.
8. След почистване монтирайте стъкления панел и вратичката на фурната.

Ако вратичката е монтирана правилно, при затваряне на лостовете ще чуете щракване.

При правилен монтаж гарнитурата на вратичката щраква.

Уверете се, че вътрешният стъклен панел **A** е поставен правилно в гнездата.

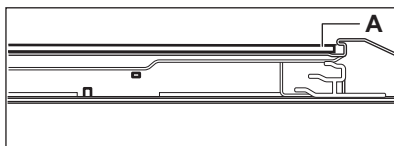

## 11.6 Смяна на лампата

### ⚠ ВНИМАНИЕ!

Опасност от токов удар.  
Лампата може да е гореща.

1. Изключете уреда и изчакайте да изстине.
2. Изключете уреда от електрозахранването.
3. Поставете кърпата на дъното на фурната.

### Задна лампа

1. Завъртете стъкления капак, за да го извадите.
2. Почистете стъкления капак.
3. Сменете крушката с подходяща крушка, устойчива на температура от 300 °С.
4. Поставете стъкления капак.

## 12. ОТСТРАНЯВАНЕ НА НЕИЗПРАВНОСТИ

### ⚠ ВНИМАНИЕ!

Вж. глава "Безопасност".

### 12.1 Как да постъпите, ако...

За случаите, които липсват в таблицата, моля, свържете се с Оторизиран сервизен център.

| Проблем                                 | Причина и отстраняване   |
|---|--|
| Уредът не нагрява.                      | Предпазителят е изгорял. Уверете се, че предпазителят е причината за неизправността. Ако проблемът продължи, свържете се с квалифициран електротехник. |
| Уплътнението на вратичката е повредено. | Не използвайте уреда. Свържете се с упълномощен сервизен център.   |

| Проблем   | Причина и отстраняване  |
|---|---|
| На екрана се показва „12.00“.   | Имаше прекъсване на захранването. Задайте час от денонощието.   |
| Водата изтича от вътрешното отделение.  | Има прекалено много вода във вътрешното отделение. Деактивирайте уреда и се уверете, че е студен. Избършете водата с кърпа или гъба. Добавете правилното количество вода. Вижте глава "Всекидневна употреба", Задаване на функцията: Топъл вентилатор ПЛЮС. |
| Незадоволителни резултати от изпълнението на функцията: Топъл вентилатор ПЛЮС . | Вътрешното отделение не е напълнено с вода. Добавете правилното количество вода. Вижте глава "Всекидневна употреба", Задаване на функцията: Топъл вентилатор ПЛЮС.  |

| Проблем               | Причина и отстраняване   |
|-----------------------|--|
| Лампичката не работи. | Лампичката е изгоряла. Сменете лампата. Вижте „Грижи и почистване“, Смяна на крушката. |

## 12.2 Данни за сервизно обслужване

Ако не можете да намерите решение на проблема сами, обърнете се към търговеца си или към упълномощен сервизен център.

Данните, необходими за сервизния център, са посочени на табелката с данни. Фирмената табелка с данни се намира на предната част на уреда. Вижда се, когато отворите вратичката. Не отстранявайте фирмената табелка с данни от вътрешността на уреда.

**Препоръчваме Ви да запишете данните тук:**

Модел (MOD.) :

Номер на продукт (PNC):

Сериен номер (S.N.):

## 13. ЕНЕРГИЙНА ЕФЕКТИВНОСТ

### 13.1 Информация за продукта и информационен лист за продукта съгласно регламентите на ЕС за енергийно етикетирание и екодизайн

|   |   |
|---|---|
| Име на доставчик  | Electrolux  |
| Идентификация на модела   | EOD5F70BX 944068483<br>KOD5F70BX 944068481<br>KODEF70BZ 944068482 |
| Индекс на енергийна ефективност   | 95.1  |
| Клас на енергийна ефективност   | A   |
| Консумация на енергия при стандартно натоварване, конвенционален режим          | 0.89 kWh/цикъл  |
| Консумация на енергия при стандартно натоварване, форсиран режим на вентилатора | 0.78 kWh/цикъл  |
| Брой кухни  | 1   |

|                   |                |         |
|-------------------|----------------|---------|
| Топлинен източник | Електричество  |         |
| Сила на звука     | 65 л           |         |
| Тип фурна         | Вградена фурна |         |
| Маса              | EOD5F70BX      | 29.0 кг |
|                   | KOD5F70BX      | 27.0 кг |
|                   | KODEF70BZ      | 30.0 кг |

IEC/EN 60350-1 - Домашни ел. уреди за готвене - Част 1: Диапазони, фурни, фурни на пара и грилове - Начини за измерване на ефективността.

### 13.2 Информация за продукта за консумация на енергия и максимално време за достигане на приложим режим на ниска мощност

|  |        |
|--|--------|
| Енергийна консумация при изчакване   | 0.8 W  |
| Максималното време, необходимо на оборудването за автоматично достигане на приложимия режим на ниска мощност | 20 мин |

### 13.3 Съвети за пестене на енергия

Следните съвети ще Ви помогнат да спестите енергия, когато използвате уреда.

Уверете се, че вратата на уреда е затворена, когато той работи. Не отваряйте вратата твърде често по време на готвене. Поддържайте уплътнението на вратата чисто и се уверете, че е добре фиксирано в своята позиция.

Използвайте метални съдове и тъмни, неотразяващи тави и контейнери, за да подобрите енергоспестяването

Не загревайте предварително уреда преди готвене, освен ако не е специално препоръчано.

Когато пригответе няколко ястия наведнъж, свеждайте интервалите между готвенето им до минимум.

#### Готвене с вентилатор

При възможност използвайте функциите за готвене с вентилатор, за да пестите електроенергия.

#### Остатъчна топлина

Когато времето за готвене е повече от 30 минути, намалете температурата на уреда до минимум 3 – 10 минути преди края на готвенето. Остатъчната топлина вътре в уреда ще продължи да готви.

Използвайте остатъчната топлина, за да поддържате храната топла или да затопляте други ястия.

#### Подгреване на храна

Изберете най-ниската възможна температурна настройка, за да използвате остатъчната топлина и да поддържате храната топла.

#### Печене с влажност

Функция, разработена за пестене на енергия по време на готвене.

## 14. ОПАЗВАНЕ НА ОКОЛНАТА СРЕДА

Рециклирайте материалите със символа . Поставайте опаковките в съответните контейнери за рециклирането им. Помогнете за опазването на околната среда и човешкото здраве, както и за рециклирането на отпадъци от електрически и електронни уреди. Не

изхвърляйте уредите, означени със символа , заедно с битовата смет. Върнете уреда в местния пункт за рециклиране или се обърнете към вашата общинска служба.

# Üdvözljük az Electrolux honlapján! Köszönjük, hogy a mi készülékünket választotta.



Használattal kapcsolatos tanácsok, prospektusok, hibaelhárítási, szerviz- és javítási információk kérése:

[www.electrolux.com/support](http://www.electrolux.com/support)

A változtatások jogát fenntartjuk.

## TARTALOM

|   |    |
|---|----|
| 1. BIZTONSÁGI INFORMÁCIÓK.....          | 21 |
| 2. BIZTONSÁGI UTASÍTÁSOK.....           | 23 |
| 3. TERMÉKLEÍRÁS.....                    | 26 |
| 4. KEZELŐPANEL.....                     | 26 |
| 5. AZ ELSŐ HASZNÁLAT ELŐTT.....         | 27 |
| 6. NAPI HASZNÁLAT.....                  | 27 |
| 7. TOVÁBBI FUNKCIÓK.....                | 28 |
| 8. ÓRAFUNKCIÓK.....                     | 29 |
| 9. A TARTOZÉKOK HASZNÁLATA.....         | 29 |
| 10. HASZNOS TANÁCSOK ÉS JAVASLATOK..... | 30 |
| 11. ÁPOLÁS ÉS TISZTÍTÁS.....            | 32 |
| 12. HIBAEELHÁRÍTÁS.....                 | 34 |
| 13. ENERGIAHATÉKONYSÁG.....             | 35 |
| 14. KÖRNYEZETVÉDELMI TUDNIVALÓK.....    | 37 |

## 1. ⚠ BIZTONSÁGI INFORMÁCIÓK

Az üzembe helyezés és használat előtt gondosan olvassa el a mellékelt útmutatót. A gyártó nem vállal felelősséget a helytelen beszerelés vagy használat miatt keletkezett sérülésekért és károkért. Tartsa biztonságos és elérhető helyen az útmutatót, hogy szükség esetén mindig a rendelkezésére álljon.

### 1.1 Gyermek és fogyatékkal élő személyek biztonsága

- Ezt a készüléket 8 év feletti gyermekek, csökkent fizikai, érzékelési vagy szellemi képességekkel rendelkező felnőttek, illetve megfelelő tudással vagy gyakorlattal nem rendelkező személyek csak felügyelet mellett, vagy abban az esetben használhatják, ha megfelelő oktatást kaptak a

készülék biztonságos használatára, és megértik az esetleges veszélyeket. A 8 évesnél fiatalabb gyermekek, illetve a súlyos, komplex fogyatékossgal élő személyek állandó felügyelet nélkül nem tartózkodhatnak a készülék közelében.

- Gondoskodni kell a gyermekek felügyeletéről, hogy ne játsszanak a készüléssel és annak.
- Minden csomagolóanyagot tartson távol a gyermekektől, és megfelelően ártalmatlanítsa.
- FIGYELEM: Használat közben a készülék és hozzáférhető részei nagyon felforrósodhatnak. A gyermekeket és kedvenc háziállatokat tartsa távol a készüléktől működés közben, és működés után, lehűléskor.
- Ha rendelkezik gyermekbiztonsági zárral a készülék, akkor azt be kell kapcsolni.
- Gyermekek felügyelet nélkül nem végezhetnek tisztítási vagy karbantartási tevékenységet a készüléken.

## 1.2 Általános biztonság

- A készülék kizárólag ételkészítési célra szolgál.
- Ezt a készüléket háztartási célú, beltérben történő használatra tervezték.
- Ez a készülék használható irodákban, szállodai vendégszobákban, panziókban, vendégházakban és más hasonló szálláshelyeken, ahol a használat nem haladja meg a háztartási használat (átlagos) szintjét.
- A készülék üzembe helyezését és a hálózati kábel cseréjét csak képesített személy végezheti el.
- A bútorba való beépítés előtt ne használja a készüléket.
- Bármilyen karbantartás megkezdése előtt válassza le a készüléket az elektromos hálózatról.
- Ha a tápkábel megsérül, azt a gyártónak vagy a márkaszerviznek vagy más hasonlóan képzett személynek kell kicserélnie, nehogy elektromos veszélyhelyzet álljon elő.

- **FIGYELEM:** Az izzó cseréje előtt győződjön meg arról, hogy a készülék ki van kapcsolva, hogy megelőzze áramütést.
- **FIGYELEM:** Használat közben a készülék és hozzáférhető részei nagyon felforrósodhatnak. Ügyeljen arra, hogy ne érintse meg a fűtőelemeket vagy a sütőtér felületét.
- Amikor a sütőből kiveszi vagy behelyezi a tartozékokat vagy edényeket, mindig használjon konyhai edényfogó kesztyűt.
- A polctartók eltávolításához először a polctartó elejét, majd a hátulját húzza el az oldalfaltól. A polctartókat a kiszereléssel ellentétes sorrendben helyezze vissza.
- A készülék tisztításához ne használjon nagy nyomású gőzt.
- Ne használjon súrolószert vagy éles fém kaparóeszközt a sütőajtó üvegének tisztítására, mivel ezek megkarcolhatják a felületet, ami az üveg megrepedését eredményezheti.

## 2. BIZTONSÁGI UTASÍTÁSOK

### 2.1 Üzembe helyezés

#### FIGYELMEZTETÉS!

A készüléket csak képezett személy helyezheti üzembe.

- Távolítsa el az összes csomagolóanyagot.
- Ne helyezzen üzembe, és ne is használjon sérült készüléket.
- Kövesse a weboldalunkon elérhető telepítési utasításokat.
- A készülék nehéz, ezért legyen körültekintő a mozgatásakor. Mindig használjon munkavédelmi kesztyűt és zárt lábbelit.
- Soha ne húzza a készüléket a fogantyújánál fogva.
- A készüléket az üzembe helyezési követelményeknek megfelelő, biztonságos helyre telepítse.
- Tartsa meg a minimális távolságot a többi készüléktől és egységtől.
- A készülék felszerelése előtt ellenőrizze, hogy annak ajtaja akadálytalanul nyitható-e.
- A készülék elektromos hűtőrendszerrel van felszerelve. Ezt az elektromos tápegységgel kell működtetni.

### 2.2 Elektromos csatlakozás

#### FIGYELMEZTETÉS!

Tűz- és áramütésveszély.

- Minden elektromos csatlakoztatást szakképzett villanyszerelőnek kell elvégeznie.
- A készüléket kötelező földelni.
- Ellenőrizze, hogy az adattáblán szereplő adatok megfelelnek-e a helyi elektromos hálózat paramétereinek.
- Mindig megfelelően felszerelt, áramütés ellen védett aljzatot használjon.
- Ne használjon hálózati elosztókat és hosszabbító kábeleket.
- Ügyeljen a hálózati csatlakozódugó és a hálózati kábel épségére. Amennyiben a készülék hálózati vezetékét ki kell cserélni, a cserét márkaszervizünknel végeztesse el.
- Ügyeljen arra, hogy a hálózati kábelek ne kerüljenek közel, illetve ne érjenek hozzá a készülék ajtajához vagy a készülék alatti rekeszhez, különösen akkor, ha a készülék működik, vagy ajtaja forró.
- A feszültség alatt álló és szigetelt alkatrészek érintésvédelmi részeit úgy kell

rögzíteni, hogy szerszám nélkül ne lehessen eltávolítani azokat.

- Csak az üzembe helyezés befejezése után csatlakoztassa a hálózati csatlakozódugót a hálózati csatlakozóaljzatba. Ügyeljen arra, hogy a hálózati dugasz üzembe helyezés után is könnyen elérhető legyen.
- Amennyiben a hálózati konnektor rögzítése laza, ne csatlakoztassa a csatlakozódugót hozzá.
- A készülék csatlakozásának bontására, soha ne a hálózati kábelnél fogva húzza ki a csatlakozódugót. A kábelt mindig a csatlakozódugónál fogva húzza ki.
- Kizárólag megfelelő szigetelőberendezést alkalmazzon: hálózati túlterhelésvédő megszakítót, biztosítékot (a tokból eltávolított csavaros típusú biztosítékot), földzárlatkilődöt és védőrelét.
- Az elektromos készüléket szigetelőberendezéssel kell ellátni, amely lehetővé teszi, hogy minden fázison leválassza a készüléket az elektromos hálózatról. A szigetelőberendezésnek legalább 3 mm-es érintkezőtávolsággal kell rendelkeznie.
- Ez a készülék hálózati csatlakozókábellel és dugasszal kerül szállításra.

**Az üzembe helyezéshez vagy cseréhez használható vezeték típusok Európa számára:**

H07 RN-F, H05 RN-F, H05 RRF, H05 VV-F, H05 V2V2-F (T90), H05 BB-F

A kábel keresztmetszetéhez nézze meg az adattáblán szereplő összteljesítményt. Hivatkozhat a táblára is:

| Összteljesítmény (W) | Vezeték keresztmetszet (mm <sup>2</sup> ) |
|----------------------|---|
| maximum 1380         | 3x0.75                                    |
| maximum 2300         | 3x1                                       |
| maximum 3680         | 3x1.5                                     |

A földelővezetéknek (zöld/sárga) 2 cm-rel hosszabbnak kell lennie a barna fázisnál és a kék semleges vezetéknel.

## 2.3 Használat

### FIGYELMEZTETÉS!

Sérülés-, égés-, áramütés- és robbanásveszély.

- Ne változtassa meg a készülék műszaki jellemzőit.
- Ügyeljen arra, hogy a szellőzőnyílásokat ne zárja el semmi.
- Működés közben ne hagyja felügyelet nélkül a készüléket.
- Minden használat után kapcsolja ki a készüléket.
- Körültekintően járjon el, ha működés közben kinyitja a készülék ajtaját. Forró levegő távozik a készülékből.
- Ne működtesse a készüléket nedves kézzel, vagy amikor az vízzel érintkezik.
- Ne gyakoroljon nyomást a nyitott ajtóra.
- Ne használja a készüléket munka- vagy tárolófelületként.
- Óvatosan nyissa ki a készülék ajtaját. Az alkoholtartalmú alkotóelemek alkoholos levegőelegyet hozhatnak létre.
- Ügyeljen arra, hogy szikra vagy nyílt láng ne legyen a készülék közelében, amikor kinyitja az ajtót.
- Mindig tartósításra jóváhagyott üvegeket és befőttesüvegeket használjon.
- Ne tegyen gyúlékony anyagot vagy gyúlékony anyaggal szennyezett tárgyat a készülékbe, annak közelébe, illetve annak tetejére.

### FIGYELMEZTETÉS!

A készülék károsodásának veszélye áll fenn!

- A zománc károsodásának vagy elszíneződésének megelőzéséhez:
  - ne tegyen edényt vagy egyéb tárgyat közvetlenül a készülék sütőterének aljára.
  - ne tegyen alufóliát közvetlenül a készülék sütőterének aljára.
  - ne engedjen vizet a forró készülékbe.
  - a főzés befejezése után ne tárolja a nedves edényeket vagy az ételt a készülékben.
  - a tartozékok kivételekor vagy berakásakor óvatosan járjon el.



- A zománc vagy rozsdamentes acél elszíneződése nincs hatással a készülék teljesítményére.
- A nagy nedvességtartalmú sütemények esetében mély tepsit használjon a sütéshez. A gyümölcsök leve maradandó foltokat ejthet.
- Főzés közben a készülék ajtaját mindig tartsa csukva.
- Ha a készüléket bútorlap (pl. ajtó) mögött helyezi el, ügyeljen arra, hogy az ajtó soha ne legyen becsukva, amikor a készülék működik. A hő és a nedvesség felhalmozódhat a zárt bútorlap mögött, és ennek következtében károsodhat a készülék, a készülék borítása vagy a padló. Használat után ne csukja be addig a bútorlapot, míg a készülék teljesen le nem hűlt.

## 2.4 Ápolás és tisztítás

### FIGYELMEZTETÉS!

Személyi sérülés, tűz vagy a készülék károsodásának veszélye áll fenn!

- Karbantartás előtt kapcsolja ki a készüléket, és húzza ki a hálózati csatlakozódugót a csatlakozóaljzatból.
- Ellenőrizze, hogy lehűlt-e a készülék. Máskülönben fennáll a veszély, hogy az üveglapok eltörnek.
- A sütőajtó sérült üveglapját haladéktalanul cserélje ki. Forduljon a márkaszervizhez.
- Legyen óvatos, amikor az ajtót leszereli a készülékről. Az ajtó nehéz!
- Rendszeresen tisztítsa meg a készüléket, hogy elkerülje a felület károsodását.
- Tisztítsa meg a készüléket egy puha, nedves kendővel. Csak semleges tisztítószert használjon. Ne használjon súrolószert, súrolószivacsot, oldószert vagy fém tárgyat.
- Amennyiben sütőtisztító aeroszolt használ, tartsa be a tisztítószert

csomagolásán feltüntetett biztonsági utasításokat.

- Ne tisztítsa tisztítószerezrel a katalitikus zománcréteget.

## 2.5 Belső világítás

### FIGYELMEZTETÉS!

Vigyázat! Áramütés-veszély!

- A termékben található izzó(k)ra és a külön kapható pótizzókra vonatkozó tudnivalók: Ezek az izzók arra készültek, hogy megfeleljenek a háztartási készülékekben fennálló szélsőséges fizikai feltételeknek, mint például hőmérséklet, rezgés, magas páratartalom, illetve arra használatosak, hogy jelezzék a készülék működési állapotát. Nem alkalmasak egyéb felhasználásra, valamint helyiségek megvilágítására.
- Ez a termék egy G energiahatékonysági osztályú fényforrást tartalmaz.
- Kizárólag az eredetivel megegyező műszaki jellemzőkkel rendelkező lámpát használjon.

## 2.6 Szolgáltatások

- A készülék javítását bízza a márkaszervizre.
- Mindig eredeti cserealkatrészt használjon.

## 2.7 Ártalmatlanítás

### FIGYELMEZTETÉS!

Sérülés- vagy fulladásveszély áll fenn.

- A készülék ártalmatlanítására vonatkozó tájékoztatásért lépjen kapcsolatba a helyi hatóságokkal.
- Feszültségmentesítse a készüléket.
- A készülék közelében vágja át a hálózati kábelt, és tegye a hulladékba.

## 3. TERMÉKLEÍRÁS

### 3.1 Általános áttekintés

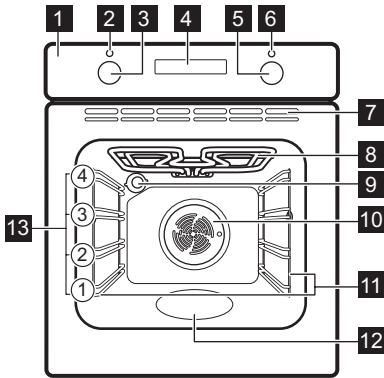

- 1 Kezelőpanel
- 2 Tápellátási lámpa / szimbólum
- 3 Sütőfunkciók szabályozógombja
- 4 Kijelző
- 5 Hőmérséklet-szabályozó gomb

- 6 Hőmérséklet-visszajelző / szimbólum
- 7 Szellőzési terület a hűtőventilátor számára
- 8 Fűtőbetét
- 9 Lámpa
- 10 Ventilátor
- 11 Polctartó, eltávolítható
- 12 Sütőtér mélyedése
- 13 Polcpozíciók

### 3.2 Tartozékok

- **Sütőrács**  
Tortasütő edényekhez, sütőálló edényekhez, sültés edényekhez, főzőedényekhez/edényekhez.
- **Mély tepsí**  
Sütemények és húskok sütéséhez, illetve zsírfelfogó edényként.
- **Teleszkópos sínek**  
A tepsik és huzalpolcok könnyebb behelyezéséhez és eltávolításához.

## 4. KEZELŐPANEL

### 4.1 A készülék be- és kikapcsolása

A készülék bekapcsolása:

1. Nyomja meg a választógombokat. A gombok kiugranak.
2. Forgassa a sütőfunkció választógombot funkció kiválasztásához.
3. A beállítások módosításához forgassa el a szabályozógombot.

A készülék kikapcsolásához fordítsa a sütőfunkciók gombját kikapcsolt helyzetbe



### 4.2 Érzékelő mezők / Gombok

— A pontos idő beállítása.



Egy órafunkció beállítása.



A pontos idő beállítása.

### 4.3 Kijelző

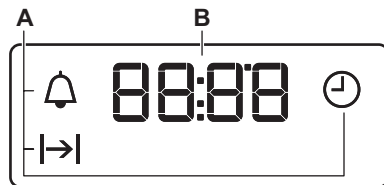

- A. Órafunkciók
- B. Timer



## 5. AZ ELSŐ HASZNÁLAT ELŐTT

### FIGYELMEZTETÉS!

Lásd a „Biztonság” című fejezetet.



### 5.1 Az idő beállítása

A hálózati feszültséghez való első csatlakoztatás után várja meg, amíg megjelenik a kijelzőn: "12:00".

1.  – nyomja meg az idő beállításához.
2.  - A megerősítéshez nyomja meg az gombot, illetve 5 másodperc elteltével az óra beállítása automatikusan mentve lesz.

### 5.2 Kezdeti előmelegítés és tisztítás

Az első használat előtt, mielőtt élelmiszerral érintkezne, melegítse elő az üres készüléket. A készülék kellemetlen szagot és füstöt bocsáthat ki. Az előmelegítés során szellőztesse ki a helyiséget.

1. Vegyen ki minden tartozékot a sütőtérből, és a kivehető poltartókat is távolítsa el.
2. Állítsa be a(z)  funkciót. Állítsa be a maximális hőmérséklet. Hagyja működni a készüléket 1 ó ideig.
3. Állítsa be a(z)  funkciót. Állítsa be a maximális hőmérséklet. Hagyja működni a készüléket 15 perc ideig.
4. Állítsa be a(z)  funkciót. Állítsa be a maximális hőmérséklet. Hagyja működni a készüléket 15 perc ideig.
5. Kapcsolja ki a készüléket, és várja meg, hogy lehűljön.
6. Kizárólag mikroszálas ruhával, langyos vízzel és enyhe mosogatószerezrel tisztítsa meg a készüléket és a tartozékokat.
7. Helyezze vissza a tartozékokat és a kivehető poltartókat az eredeti helyzetükbe.

## 6. NAPI HASZNÁLAT

### FIGYELMEZTETÉS!

Lásd a „Biztonság” című fejezetet.

### 6.1 Fűtési funkciók



#### Sütő világítás

A sütőlámpa bekapcsolása.



#### Légkeveréses sütés

Többféle étel egyszerre történő sütése azonos főzési hőmérsékleten, egynél több polcmagasságon anélkül, hogy az egyik átvenné a másik ízt.



#### Konvekciós levegő (nedves)

A funkciót arra tervezték, hogy energiát takarítson meg a főzés során. A funkció használatakor a sütőtér hőmérséklete eltérhet a beállított hőmérséklettől. A fűtési teljesítmény lecsökkenhet. További tudnivalóként olvassa el a „Napi használat” c. fejezetben ezt a részt; Megjegyzések: Konvekciós levegő (nedves).



#### Hőlégbefúvás, nagy hőfok PLUSZ

Nedvesség hozzáadása a sütés során. Megfelelő szín és ropogós kéreg elérése sütés közben. Újramelegítéskor szaftosabb állag elérése.



#### Alsó + felső sütés

Egy sütőszinten történő sütéshez, valamint pörköléshez.



#### Alsó sütés

Ropogós aljú sütemények készítéséhez és étel tartósításához.



#### Hőlégbefúvás, nagy hőfok

Hússütéshez és sütemények készítéséhez. Állítson be alacsonyabb hőmérsékletet, mint a hagyományos sütésnél, mivel a ventilátor egyenletesen osztja el a hőt a sütő belsejében.



#### Gyors grill

Vékony szelet élelmiszerek nagy mennyiségben történő grillezéséhez és piritós készítéséhez.



### Infrasütés

Nagy sült húsdarabok vagy nem kicsontozott szárnyas sütéséhez egy polcszinten. Csőben sütéshez és pirításhoz.

## 6.2 Megjegyzések a Konvekciós levegő (nedves) funkcióhoz

A funkció megfelel a szabványok szerinti energiahatékonysági besorolásnak és az ökológiai kialakításra vonatkozó követelményeknek (EU 65/2014 és EU 66/2014 szerint). Vizsgálati módszerek az alábbi szabványoknak megfelelően: IEC/EN 60350-1.

A sütőajtót sütés közben be kell csukni, hogy a funkció ne legyen megszakítva, és hogy a sütő a lehető legnagyobb energiahatékonysággal működjön.

Főzési útmutatásokért olvassa el a „Hasznos tanácsok és javaslatok” című fejezetet, Konvekciós levegő (nedves). Általános energiatakarékossági javaslatokért olvassa el az „Energiahatékonyság” fejezet Energiatakarékossági tanácsok c. részét.

## 6.3 A sütőfunkció beállítása

1. A sütőfunkciók gombját forgassa el a sütőfunkció kiválasztásához.
2. A hőmérséklet kiválasztásához fordítsa el a szabályozó gombot.
3. Amikor a sütés véget ér, a készülék kikapcsolásához fordítsa a gombokat kikapcsolt helyzetbe.

## 6.4 A következő funkció beállítása: Hőlégbefúvás, nagy hófok PLUSZ

A funkció növeli a páratartalmat a sütés során.

### ⚠ FIGYELMEZTETÉS!

Égési sérülés és a készülék károsodásának veszélye áll fenn!

1. Ellenőrizze, hogy lehült-e már a készülék.
2. Csapvízzel töltsse fel a sütőtér mélyedését.

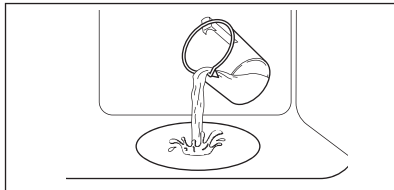

A sütőtér mélyedésének maximális űrtartalma 250 ml. Ne töltsön vizet a sütőtér mélyedésébe sütés közben, vagy amikor a készülék forró.

3. Állítsa be a funkciót:
4. A vezérlőgombbal állítsa be a kívánt hőmérsékletet.
5. Nedvesség létrehozásához melegítse elő az üres készüléket 10 perc ideig.
6. Helyezze az ételt a készülékbe. Sütés közben ne nyissa ki a sütő ajtaját.
7. A készülék kikapcsolásához fordítsa a sütőfunkciók gombját kikapcsolt helyzetbe.
8. A funkció befejeződése után óvatosan nyissa ki a készülék ajtaját. A kiszabaduló pára égési sérülést eredményezhet.
9. Ellenőrizze, hogy lehült-e már a készülék. Távolítsa el a sütőtér bemélyedéséből a maradék vizet.

## 7. TOVÁBBI FUNKCIÓK

### 7.1 Hűtőventilátor

Amikor a készülék üzemel, a hűtőventilátor automatikusan bekapcsol, hogy hűvösen tartsa a készülék felületét. Amikor kikapcsolja a készüléket, a hűtőventilátor továbbra is működhet, amíg a készülék le nem hűl.



### 7.2 Biztonsági termosztát

A sütő nem megfelelő használata vagy a részegységek meghibásodása veszélyes túlmelegedést okozhat. Ennek megakadályozása céljából a sütő biztonsági hőkapcsolóval rendelkezik, amely megszakítja az áramellátást. A sütő a



hőmérséklet csökkenése után automatikusan újra bekapcsol.

## 8. ÓRAFUNKCIÓK

### 8.1 Órafunkciók táblázata

|   |  |
|---|--|
|  | <b>Napszak</b><br>A pontos idő beállításához, módosításához vagy ellenőrzéséhez.   |
|   | <b>Időtartam</b><br>A készülék működési időtartamának beállítása.  |
|  | <b>Percszámláló</b><br>Visszaszámlálás beállítása. Ez a funkció nincs hatással a készülék működésére. Bármiikor, a készülék kikapcsolt állapotában is beállíthatja ezt a funkciót. |



### 8.2 Beállítás: Napszak

1.  – nyomja meg többször a pontos idő módosításához.  - villog.
2.  $\pm$  – nyomja meg az idő beállításához.



Körülbelül 5 mp elteltével a villogás megszűnik, a kijelző pedig a beállított időt mutatja.

Amikor a készüléket az elektromos hálózatra csatlakoztatja, vagy áramszünetet követően, illetve ha az óra nincs beállítva, a  - villogni kezd.  $\pm$  – nyomja meg az idő beállításához.

### 8.3 Beállítás: Időtartam



1. Válasszon ki egy sütő funkciót és hőmérsékletet.
2.  – nyomja meg többször a gombot.  - villog.

3.  $\pm$ ,  $-$  – nyomja meg a gombot a következő beállításához: Időtartam.

A kijelzőn a következő látható:  |  | - villog, amikor a beállított idő letelik. Hangjelzés hallható, és a készülék kikapcsol.

4. A jelzés leállításához nyomja meg bármelyik gombot.
5. Fordítsa a gombokat kikapcsolt helyzetbe.

### 8.4 Beállítás: Percszámláló

1.  – nyomja meg többször a gombot.  - villog.
  2.  $\pm$ ,  $-$  – nyomja meg az idő beállításához.
- A készülék 5 mp elteltével automatikusan elindítja a funkciót. Amikor a beállított idő véget ér, hangjelzés hallható.
3. A jelzés leállításához nyomja meg bármelyik gombot.
  4. Fordítsa a gombokat kikapcsolt helyzetbe.

### 8.5 Törlés: Órafunkciók

1.  – nyomja meg többször, míg villogni nem kezd az óra funkció szimbóluma.
2. Nyomja meg és tartsa nyomva a  $-$  gombot.

Az órafunkció kijelzése néhány másodperc múlva eltűnik.

## 9. A TARTOZÉKOK HASZNÁLATA

### FIGYELMEZTETÉS!

Lásd a „Biztonság” című fejezetet.

### 9.1 Tartozékok behelyezése

A felül található mélyedés a biztonságot növeli. Ezek a mélyedések megakadályozzák a megbillenést. A polc körüli magas perem

megakadályozza a főzőedény lecsúszását a polcról.

### Sütőrács

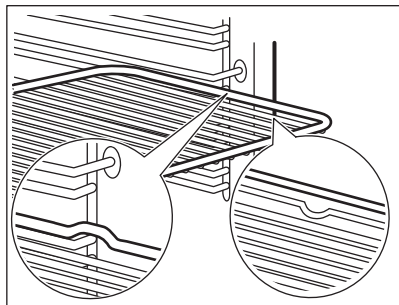

Helyezze a polcot a polctartó vezetősinjei közé, és ügyeljen arra, hogy lábai lefelé mutassanak.

### Mély tepszi

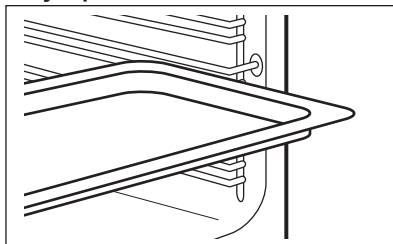

Csúsztassa be a tálcát a polctartó vezetősinjei közé.

## 10. HASZNOS TANÁCSOK ÉS JAVASLATOK

### 10.1 Sütési javaslatok

A táblázatban szereplő hőmérsékleti értékek és sütési időtartamok csak tájékoztatóként szolgálnak. A receptektől, valamint a felhasznált összetevők minőségétől és mennyiségétől függnnek.

Előfordulhat, hogy a készülék az előző készüléktől eltérően süt vagy sűt. Az alábbi tanácsok a különféle ételekhez javasolt beállításokat mutatják a hőmérséklet, főzési időtartam és polcszintek értékei vonatkozásában.

A polcszintek számozása a sütő aljától felfelé történik.

Ha nem találja a beállításokat egy adott recepthez, akkor keressen hasonló ételt.

Az energiatakarékossági tippeket lásd az „Energiahatékonyság” című fejezetben.

#### A táblázatokban használt szimbólumok:

|    |             |
|----|-------------|
|    | Étel típusa |
|    | Sütőfunkció |
| °C | Hőmérséklet |



Tartozék



Polcpozíció



Főzési idő (perc)





### 10.2 Konvekciós levegő (nedves) - ajánlott tartozékok

Használjon sötét, nem visszatükröző felületű tepsiket és edényeket. Ezek jobb hőelnyerő képességűek, mint a világos színű és visszatükröző felületű edények.

- **Pizzatál** – sötét, nem tükröződő, 28-as átmérőcm
- **Sütőedény** – sötét, nem tükröződő, 26-os átmérőcm
- **Ramekins** - kerámia, 8 átmérőcm, 5 magasság cm
- **Karimás alapforma** – sötét, nem tükröződő, 28-as átmérőcm





### 10.3 Konvekciós levegő (nedves)





A legjobb eredmény érdekében használja az alábbi táblázatban szereplő ajánlásokat.

|  |  | °C  |  |  |
|---|---|-----|---|---|
| Édes roládok, 12 db   | sütőlap vagy rács   | 180 | 2   | 35 - 40   |
| Péksütemény, 9 db   | sütőlap vagy rács   | 180 | 2   | 35 - 40   |
| Pizza, gyorsfagyasztott, 0,35 kg  | Huzalpolc   | 220 | 2   | 35 - 40   |
| Piskótatekercs  | sütőlap vagy rács   | 170 | 2   | 30 - 40   |
| Csokoládés sütemény   | sütőlap vagy rács   | 180 | 2   | 30 - 40   |
| Szufflé, 6 db   | kerámiapoharak rácson   | 200 | 3   | 30 - 40   |
| Piskóta tortaalap   | tortaforma rácson   | 170 | 2   | 20 - 30   |
| Piskótatorta  | sütőforma rácson  | 170 | 2   | 35 - 45   |
| Párolt hal, 0,3 kg  | sütőlap vagy rács   | 180 | 3   | 35 - 45   |
| Hal egészben, 0,2 kg  | sütőlap vagy rács   | 180 | 3   | 35 - 45   |
| Halfilé, 0,3 kg   | Pizzaszerpenyő rácson   | 180 | 3   | 35 - 45   |
| Párolt hús, 0,25 kg   | sütőlap vagy rács   | 200 | 3   | 40 - 50   |
| Saslik, 0,5 kg  | sütőlap vagy rács   | 200 | 3   | 25 - 35   |
| Cookie (amerikai csokis keksz), 16 db   | sütőlap vagy rács   | 180 | 2   | 20 - 30   |
| Puszedli, 20 db   | sütőlap vagy rács   | 180 | 2   | 40 - 45   |
| Muffin, 12 db   | sütőlap vagy rács   | 170 | 2   | 30 - 40   |
| Sós aprósütemény, 16 db   | sütőlap vagy rács   | 170 | 2   | 35 - 45   |
| Teasütemény omlós tésztából, 20 db  | sütőlap vagy rács   | 150 | 2   | 40 - 50   |
| Kosárka, 8 db   | sütőlap vagy rács   | 170 | 2   | 20 - 30   |
| Párolt zöldségek, 0,4 kg  | sütőlap vagy rács   | 180 | 3   | 35 - 40   |
| Vegetáriánus omlott   | Pizzaszerpenyő rácson   | 200 | 3   | 30 - 45   |
| Mediterrán zöldségek, 0,7 kg  | sütőlap vagy rács   | 180 | 4   | 35 - 40   |

## 10.4 Információ a bevizsgáló intézetek számára

Vizsgálati módszerek az alábbi szabványoknak megfelelően: IEC 60350-1.

|  |  |  |  | °C  |  |
|---|---|---|---|-----|---|
| Aprósütemény, 16 db/tepsi   | Alsó + felső sütés  | Sütő tálca  | 3   | 170 | 20 - 35   |
| Aprósütemény, 16 db/tepsi   | Hőlégbefúvás, nagy hőfok  | Sütő tálca  | 3   | 160 | 20 - 35   |

|  |  |  |  | °C   |  |
|---|---|---|---|------|---|
| Aprósütemény, 16 db/tepsi   | Hőlégbefúvás, nagy hőfok  | Sütő tálca  | 1 és 3  | 160  | 20 - 35   |
| Almáspite, 2 forma, átmérő: 20 cm   | Alsó + felső sütés  | Sütőrács  | 1   | 170  | 70 - 90   |
| Almáspite, 2 forma, átmérő: 20 cm   | Hőlégbefúvás, nagy hőfok  | Sütőrács  | 2   | 160  | 70 - 90   |
| Piskóta Ø26 cm kerek sütőformában   | Alsó + felső sütés  | Sütőrács  | 2   | 170  | 35 - 45   |
| Piskóta Ø26 cm kerek sütőformában   | Hőlégbefúvás, nagy hőfok  | Sütőrács  | 2   | 160  | 35 - 45   |
| Linzer <b>1)</b>  | Alsó + felső sütés  | Sütő tálca  | 3   | 150  | 20 - 35   |
| Linzer <b>1)</b>  | Hőlégbefúvás, nagy hőfok  | Sütő tálca  | 3   | 150  | 20 - 35   |
| Toast kenyér <b>1)</b>  | Grill   | Sütőrács  | 3   | max. | 1 - 5   |

**1)** Melegítse elő a készüléket 10 percre.

## 11. ÁPOLÁS ÉS TISZTÍTÁS



### FIGYELMEZTETÉS!

Lásd a „Biztonság” című fejezetet.

### 11.1 Megjegyzések a tisztítással kapcsolatban

#### Tisztítószerek

- A készülék előlapját csak meleg vízzel és enyhe tisztítószerral, mikroszálal ronggyal tisztítsa. Tisztítsa meg és ellenőrizze a sütőtér kereténél körbefutó ajtótomítést.
- A fémfelületeket háztartási tisztítószerekkel tisztítsa meg.
- A szennyeződések enyhe mosogatószerrel távolítsa el. Ne juttassa azt a katalitikus felületekre.

#### Napi használat

- Minden használat után tisztítsa meg a készülék belső terét. A lerakódott zsír vagy egyéb maradvány tüzet okozhat.
- A nedvesség lecsapódhat a készülékben vagy az ajtó üveglapján. A páralecsapódás csökkentése érdekében a sütés megkezdése előtt 10 percig

üzemeltesse a készüléket. Ne tárolja az ételeket 20 percnél tovább a készülékben. A készülék belsejét minden használat után csak mikroszálal ruhával törölje szárazra.

#### Tartozékok

- Minden használat után tisztítsa és szárítsa meg a tartozékokat. Kizárólag mikroszálal törölronggyal, langyos vízzel és enyhe mosogatószerrel végezze a tisztítást. A tartozékokat tilos mosogatógépben tisztítani!
- A teflon bevonatos tartozékokat ne tisztítsa súroló hatású tisztítószerekkel vagy éles tárgyakkal.

### 11.2 A sütőtér mélyedésének tisztítása

Gőzben sütés után tisztítsa ki a sütőtér bemélyedéséből a lerakódott vízkőmaradványokat.





Az alábbi funkciónál: Hőlégbefúvás, nagy hőfok PLUSZ 5 - 10 sütési ciklusonként tisztítsa ki a sütőt.

1. Öntsön 250 ml fehér ecetet vagy citromsavat a sütőtér mélyedésébe. Legfeljebb 6%-os, adalékmentes ecetet használjon.
2. 30 percig hagyja környezeti hőmérsékleten, hogy az ecet feloldja a vízkőmaradványokat.
3. Egy puha kendővel és meleg vízzel tisztítsa meg a sütőteret.

### 11.3 A polctartók

A készülék tisztításához vegye ki a polctartókat.

1. Kapcsolja ki a készüléket, és várja meg, hogy lehűljön.
2. Húzza el a polctartó elülső részét az oldalfaltól.
3. Húzza el a polctartó hátulját az oldalfaltól, majd vegye ki a polctartót.

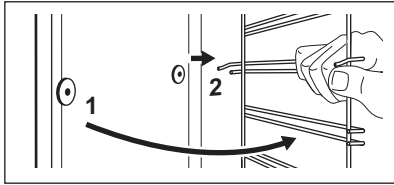

4. A polctartókat a kiszereléssel ellentétes sorrendben helyezze vissza.

A teleszkópos sütősíneken található végállás ütközők előre nézzenek.

### 11.4 Katalitikus ventilátor burkolat

A ventilátor burkolata katalitikus zománcreteggel van ellátva. Ez ugyanis összegyűjti a falakon lerakódó zsiradékot, miközben a készülék működik. Az öntisztító funkció hatékony működéséhez rendszeresen fűtse fel üresen a készüléket.

A katalitikus bevonat elszíneződése vagy a rajta megjelenő foltok nincsenek hatással a tisztításra.

1. Kapcsolja ki a készüléket, és várja meg, hogy lehűljön.
2. Vegyen ki minden tartozékot a sütőtérből.

3. Puha ruhával, langyos vízzel és enyhe mosogatószerrel tisztítsa meg a sütőtér alját és a sütőajtó üvegeinek belső oldalát.
4. Állítsa be a funkciót:
5. Állítsa be a hőmérsékletet: 250 °C.  
Időtartam: 1 ó
6. Amikor a készülék lehűlt, tisztítsa meg a sütő belsejét egy nedves, puha törölruhával.

### 11.5 Az ajtó eltávolítása és visszaszerelése

A sütő ajtajába két üveglap van beépítve. Az ajtó és belső üveglapja a tisztításhoz kivethető. Az üveglapok kiszerelése előtt olvassa el „Az ajtó eltávolítása és visszaszerelése” c. rész összes utasítását.

#### VIGYÁZAT!

Ne használja a készüléket az üveglapok nélkül.

1. Nyissa ki teljesen az ajtót, és fogja meg mindkét zsanért.

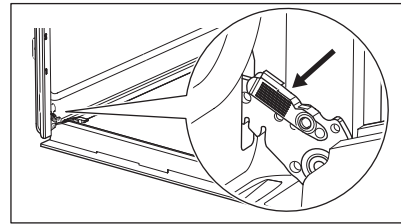

2. Emelje fel és húzza a reteszeket, amíg bekatannak.

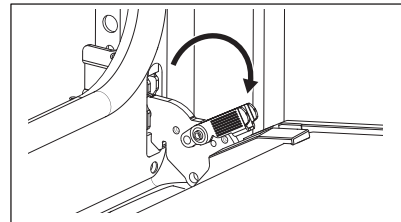

3. Csukja vissza a sütő ajtaját az első nyitási pozícióig (félíg). Ezután emelje fel és húzza meg, majd vegye ki az ajtót a helyéről.

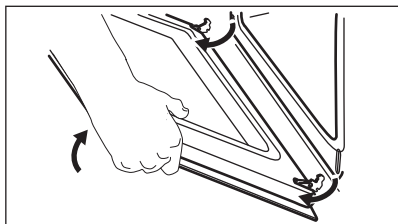

4. Helyezze az ajtót egy stabil felületre terített puha ruhára, majd oldja ki a reteszelőrendszert a belső üveglap kiszéréséhez.

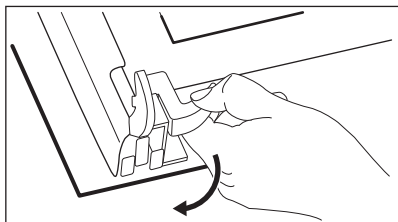

5. A rögzítőket forgassa el 90°-kal, majd húzza ki azokat a helyükről.

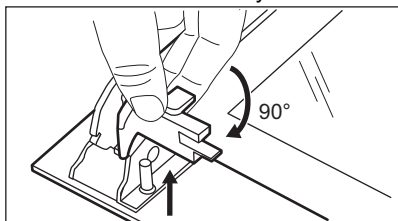

6. Először emelje meg óvatosan, majd távolítsa el az üveglapot.

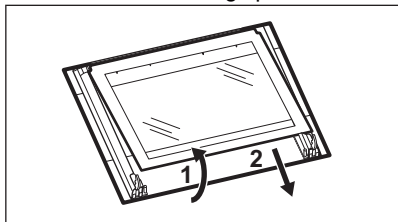

7. Tisztítsa meg az üveglapokat mosogatószeres vízzel. Óvatosan törölje szárazra az üveglapokat. Az üveglapokat tilos mosogatógépben tisztítani.
8. Tisztítás után tegye vissza az üveglapot és a sütőajtót a helyére.

Ha az ajtó helyesen van beszerelve, a reteszek zárásakor kattánás hallható. Helyes felszereléskor az ajtó díszléce kattánó hangot ad.

Ellenőrizze, hogy a belső üveglapot **A** megfelelően helyezte-e az ágyzatba.

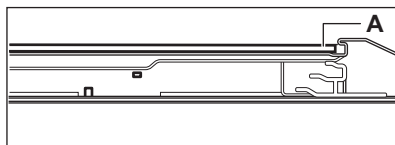

## 11.6 A lámpa cseréje

### ⚠ FIGYELMEZTETÉS!

Vigyázat! Áramütés-veszély!  
Az izzó forró lehet.

1. Kapcsolja ki a készüléket, és várja meg, hogy lehűljön.
2. Feszültségmentesítse a készüléket.
3. Helyezze a törőruhát a sütő padlójára.

### Hátsó lámpa

1. Az üvegbura eltávolításához fordítsa azt az óramutató járásával ellentétes irányba.
2. Tisztítsa meg az üvegbúrát.
3. Cserélje ki az izzót egy megfelelő, 300 °C-ig hőálló izzóra.
4. Szerelje fel az üvegbúrát.

## 12. HIBAELEHÁRÍTÁS

### ⚠ FIGYELMEZTETÉS!

Lásd a „Biztonság” című fejezetet.

### 12.1 Mi a teendő, ha ...

A táblázatban nem szereplő bármilyen más esetben forduljon a márkaszervizhez.

| Probléma   | Ok és megoldás  |
|--|---|
| A készülék nem melegszik fel.  | Leolvadt a biztosíték. Ellenőrizze, hogy a biztosíték okozza-e a meghibásodást. Ha a probléma továbbra is fennáll, forduljon szakképzett villanyszerelőhöz.   |
| Megsérült az ajtó tömítése.  | Ne használja a készüléket. Vegye fel a kapcsolatot egy hivatalos szervizzel.  |
| A kijelzőn „12:00” látható.  | Áramkimaradás történt. Állítsa be a pontos időt.  |
| A víz kifolyik a sütőtér belső részéből.   | Túl sok víz van a sütőtér mélyedésében. Kapcsolja ki a készüléket, és ellenőrizze, hogy hideg-e. A kifolyt vizet egy szivacsos ruhával távolítsa el. Adjon hozzá megfelelő mennyiségű vizet. Olvassa el a „Napi használat” című fejezetben a következő funkció beállítását: Hőlégbefűtés, nagy hőfok PLUSZ. |
| Az ételkészítési teljesítmény nem kielégítő ennél a funkciónál: Hőlégbefűtés, nagy hőfok PLUSZ . | A sütőtér mélyedését nem töltötte fel vízzel. Adjon hozzá megfelelő mennyiségű vizet. Olvassa el a „Napi használat” című fejezetben a következő funkció beállítását: Hőlégbefűtés, nagy hőfok PLUSZ.  |

| Probléma             | Ok és megoldás   |
|----------------------|--|
| A lámpa nem működik. | Kiégett az izzó. Cserélje ki az izzót. Olvassa el az „Ápolás és tisztítás” c. szakaszt, A lámpa cseréje. |

## 12.2 A szerviz számára szükséges adatok

Ha nem talál megoldást egyedül a problémára, forduljon a márkakereskedőhöz vagy a hivatalos márkaszervizhez.

A márkaszerviz számára szükséges adatok az adattáblán találhatóak. Az adattábla a sütőtér elülső keretén található. Az ajtó kinyitásakor látható. Ne távolítsa el az adattáblát a készülék sütőterének keretéről.

**Javasoljuk, hogy írja ide az adatokat:**

Modell (MOD.) :

Termékszám (PNC):

Sorozatszám (S.N.):

## 13. ENERGIAHATÉKONYSÁG

### 13.1 Termékismertető és termékismertető lap az EU Ecodesign és Energiacímkézési Szabályzatának megfelelően

|  |   |
|--|---|
| Gyártó neve  | Electrolux  |
| Modellazonosító  | EOD5F70BX 944068483<br>KOD5F70BX 944068481<br>KODEF70BZ 944068482 |
| Energiatakarékosági szám   | 95.1  |
| Energiatakarékosági osztály  | A   |
| Villamosenergia-fogyasztás normál terhelés, alsó + felső sütés mellett | 0.89 kWh/ciklus   |

|  |                 |         |
|--|-----------------|---------|
| Energiafogyasztás normál terhelésnél, légkeveréses üzemmód mellett | 0.78 kWh/ciklus |         |
| Sütőterek száma  | 1               |         |
| Hőforrás   | Elektromosság   |         |
| Hangerő  | 65 l            |         |
| A sütő fajtája   | Beépíthető sütő |         |
| Tömeg  | EOD5F70BX       | 29.0 kg |
|  | KOD5F70BX       | 27.0 kg |
|  | KODEF70BZ       | 30.0 kg |

IEC/EN 60350-1 - Háztartási elektromos főzőkészülékek – 1. rész: Tűzhelyek, sütők, gőzsütők és grillezők - A teljesítmény mérésére szolgáló módszerek.

## 13.2 Termékismertető az energiafogyasztáshoz és a megfelelő alacsony energiafogyasztású üzemmód eléréséhez szükséges maximális időhöz

|  |         |
|--|---------|
| Energiafogyasztás készenléti üzemmódban  | 0.8 W   |
| A készülék automatikus alacsony energiafogyasztású üzemmódjának eléréséhez szükséges maximális idő | 20 perc |

### 13.3 Energiatakarékossági tippek

Az alábbi tippek segítenek energiát megtakarítani a készülék használata során.

Gondoskodjon arról, hogy a készülék működése közben az ajtó legyen becsukva. Sütés közben ne nyissa ki túl gyakran a készülék ajtaját. Tartsa tisztán az ajtótomítést, és ügyeljen rá, hogy megfelelően legyen a helyére rögzítve.

Az energiatakarékosság javítása érdekében fém főzőedényeket, valamint sötét, nem tükröződő sütőformákat és tárolóedényeket használjon

Ne melegítse elő a készüléket sütés előtt, kivéve, ha ez kifejezetten ajánlott.

Ha egyszerre több ételt készít, a sütések közötti szünet legyen a lehető legrövidebb.

#### Légkeveréses sütés

Amikor csak lehetséges, a sütőfunkciókat légkeveréssel használja az energiatakarékosság érdekében.

#### Maradék hő

A 30 percnél hosszabb ideig tartó sütés során a befejezés előtt 3 - 10 perccel csökkentse a készülék hőmérsékletét a minimum értékre. A készülékben levő maradék hő tovább folytatja a sütést.

Használja a maradék hőt az étel melegen tartásához vagy más ételek felmelegítéséhez.



#### Ételek melegen tartása

A maradék hőt használhatja az étel melegen tartásához. Ehhez válassza a lehető legalacsonyabb hőmérséklet-beállítást.

#### Konvekciós levegő (nedves)

A funkciót arra tervezték, hogy energiát takarítson meg a sütés során.

## 14. KÖRNYEZETVÉDELMI TUDNIVALÓK

A  következő jelzéssel ellátott anyagokat hasznosítsa újra. Újrahasznosításhoz tegye a megfelelő konténerekbe a csomagolást. Járuljon hozzá környezetünk és egészségünk védelméhez, és hasznosítsa újra az elektromos és elektronikus hulladékot. A 

tiltó szimbólummal ellátott készüléket ne dobja a háztartási hulladék közé. Juttassa el a készüléket a helyi újrahasznosító telepre, vagy lépjen kapcsolatba a hulladékkezelésért felelős hivatallal.





**electrolux.com**

867386263-A-192024



**CE**