



Electrolux



electrolux.com/register



EW7F5692QE

HU Használati útmutató | **Mosógép**



Üdvözljük az Electrolux világában! Köszönjük, hogy a mi készülékünket választotta.



Használattal kapcsolatos tanácsok, prospektusok, hibaelhárítási, szerviz- és javítási információk kérése:

www.electrolux.com/support

A változtatások jogát fenntartjuk.

TARTALOM

1. BIZTONSÁGI INFORMÁCIÓK.....	2
2. BIZTONSÁGI UTASÍTÁSOK.....	4
3. TERMÉKLEÍRÁS.....	6
4. MŰSZAKI ADATOK.....	8
5. ÜZEMBE HELYEZÉS.....	8
6. KEZELŐPANEL.....	12
7. VEZÉRLŐTÁRCSA ÉS GOMBOK.....	15
8. BEÁLLÍTÁSOK.....	18
9. AZ ELSŐ HASZNÁLAT ELŐTT.....	19
10. PROGRAMOK.....	20
11. WI-FI-CSATLAKOZÁS BEÁLLÍTÁSA.....	25
12. NAPI HASZNÁLAT.....	27
13. HASZNOS TANÁCSOK ÉS JAVASLATOK.....	32
14. ÁPOLÁS ÉS TISZTÍTÁS.....	35
15. HIBAEELHÁRÍTÁS.....	41
16. FOGYASZTÁSI ÉRTÉKEK.....	46
17. A HASZNÁLAT LÉPÉSEI RÖVIDEN.....	47
18. KÖRNYEZETVÉDELMI TUDNIVALÓK.....	49

1. BIZTONSÁGI INFORMÁCIÓK



A készülék üzembe helyezése és használata előtt gondosan olvassa el a mellékelt útmutatót.

A gyártó nem vállal felelősséget a helytelen beszerelés vagy használat miatt keletkezett sérülésekért és károkért. Az útmutatót tartsa biztonságos és elérhető helyen, hogy szükség esetén mindig a rendelkezésére álljon.

1.1 Gyermek és kiszolgáltatók személyek biztonsága

- Ezt a készüléket 8 év feletti gyermekek, csökkent fizikai, érzékelési vagy szellemi képességekkel rendelkező

felnőttek, illetve megfelelő tudással vagy gyakorlattal nem rendelkező személyek csak felügyelet mellett, vagy abban az esetben használhatják, ha megfelelő oktatást kaptak a készülék biztonságos használatára, és megértik az esetleges veszélyeket.

- A 3 és 8 év közötti gyermekek, illetve a súlyos, komplex fogyatékossgal élő személyek állandó felügyelet nélkül nem tartózkodhatnak a készülék közelében.
- 3 évesnél fiatalabb gyermekek kizárólag folyamatos felügyelet mellett tartózkodhatnak a készülék közelében.
- Gondoskodni kell a gyermekek felügyeletéről, hogy ne játsszanak a készülékkel.
- Minden csomagolóanyagot tartson távol a gyermekektől, és megfelelően ártalmatlanítsa.
- A mosószeret tartsa távol a gyermekektől.
- A gyermekeket és a háziállatokat tartsa távol a készüléktől, amikor az ajtaja nyitva van.
- Ha rendelkezik gyermekbiztonsági zárral a készülék, akkor azt be kell kapcsolni.
- Gyermekek felügyelet nélkül nem végezhetnek tisztítási vagy karbantartási tevékenységet a készüléken.

1.2 Általános biztonság

- Ez a készülék kizárólag háztartási típusú, mosógépben mosható ruhák mosására szolgál.
- Ezt a készüléket háztartási célú, beltérben történő használatra tervezték.
- Ez a készülék használható irodákban, szállodai vendégszobákban, panziókban, vendégházakban és más hasonló szálláshelyeken, ahol a használat nem haladja meg a háztartási használat (átlagos) szintjét.
- Ne változtassa meg a készülék műszaki jellemzőit.
- A készülék maximális töltete 9.0 kg. Soha ne lépje túl a programhoz tartozó megengedett legnagyobb töltetet (lásd a „Programok” című fejezetet).

- Az üzemi víznyomás értékének a vízhálózat készülékcsatlakozási pontjánál 0,5 bar (0,05 MPa) és 10 bar (1 MPa) között kell lennie.
- Ügyeljen arra, hogy a készülék alsó részén levő szellőzőnyílást a készülék alatti szőnyeg, lábtörő vagy egyéb padlóburkoló tárgy ne zárja el.
- A készülék vízhálózatra történő csatlakoztatásához használja a mellékelt, új tömlőkészletet vagy a márkaszerviz által biztosított egyéb új tömlőkészletet.
- A régi tömlőket tilos újra használni.
- Ha a hálózati kábel megsérül, azt a gyártónak vagy a márkaszerviznek vagy más hasonlóan képzett személynek kell kicserélnie, nehogy elektromos veszélyhelyzet álljon elő.
- Bármilyen karbantartás előtt kapcsolja ki a készüléket, és húzza ki a hálózati csatlakozódugót a csatlakozóaljzatból.
- A készülék tisztításához ne használjon nagy nyomású vízsugarat és/vagy gőzt.
- Tisztítsa meg a készüléket egy nedves kendővel. Csak semleges tisztítószerrel használjon. Ne használjon súrolószert, súrolószivacsot, oldószert vagy fém tárgyat.

2. BIZTONSÁGI UTASÍTÁSOK

2.1 Üzembe helyezés



Az üzembe helyezést az érvényes helyi/ országos előírásokkal összhangban kell elvégezni.

- Távolítsa el az összes csomagolóanyagot, a szállítási csavarokkal, gumiperselyekkel és műanyag alátétekkel együtt.
- A szállítási rögzítőcsavarokat tartsa biztonságos helyen. Amennyiben a készüléket a jövőben szállítani kell, ezeket vissza kell szerelni, hogy a dob rögzítésével megakadályozzák a készülék belsejének sérülését.
- A készülék nehéz, ezért legyen körültekintő a mozgatásakor. Mindig

használjon munkavédelmi kesztyűt és zárt lábbelit.

- Tartsa be a készülékhez mellékelt üzembe helyezési útmutatóban foglaltakat.
- Ne helyezzen üzembe, és ne is használjon sérült készüléket.
- Ne helyezze üzembe a készüléket olyan helyen, ahol a hőmérséklet 0 °C alá süllyedhet, vagy ahol ki van téve az időjárásnak.
- A készülék üzemeltetésének helyén a padló vízszintes, sík, stabil, hőálló és tiszta legyen.
- Gondoskodjon arról, hogy keringeni tudjon a levegő a készülék és a padló között.
- A készülék végleges elhelyezési pozíciójában ellenőrizze a felület megfelelő vízszintességét vízmértékkel. Ha a felület nem teljesen vízszintes, a

lábak emelésével vagy süllyesztésével biztosítsa a vízszintes helyzetet.

- Ne telepítse a készüléket közvetlenül padlóösszefolyó fölé.
- Ne permetezzen vizet a készülékre, és óvja az erősen párás környezettől.
- Ne helyezze üzembe a készüléket olyan helyen, ahol az ajtaját nem lehet teljesen kinyitni.
- Ne tegyen a készülék alá zárt edényt azért, hogy az esetleg a készülékből szivárgó vizet összegyűjtse. A használatra javasolt felszerelésekkel kapcsolatban forduljon a márkaszervizhez.

2.2 Elektromos csatlakozás

FIGYELMEZTETÉS!

Tűz- és áramütésveszély.

- FIGYELEM: A készüléket úgy tervezték, hogy az épületben lévő földelőcsatlakozáshoz kell telepíteni/ csatlakoztatni.
- Mindig megfelelően felszerelt, áramütés ellen védett aljzatot használjon.
- Ellenőrizze, hogy az adattáblán szereplő adatok megfelelnek-e a helyi elektromos hálózat paramétereinek.
- Ne használjon hálózati elosztókat és hosszabbító kábeleket.
- Ügyeljen a hálózati csatlakozódugó és a hálózati kábel épségére. Amennyiben a készülék hálózati vezetékét ki kell cserélni, a cserét márkaszervizünknel végeztesse el.
- Csak az üzembe helyezés befejezése után csatlakoztassa a hálózati csatlakozódugót a hálózati csatlakozóaljzatba. Ügyeljen arra, hogy a hálózati dugasz üzembe helyezés után is könnyen elérhető legyen.
- Nedves kézzel ne érintse meg a hálózati kábelt és a csatlakozódugót.
- A készülék csatlakozásának bontására, soha ne a hálózati kábelnél fogva húzza ki a csatlakozódugót. A kábelt mindig a csatlakozódugónál fogva húzza ki.

2.3 Víz csatlakoztatása

- A belépő víz hőmérséklete nem haladhatja meg a 25 °C-ot.

- Ügyeljen arra, hogy ne okozzon sérülést a vízcsöveken.
- Mielőtt új vagy hosszabb idő óta nem használt csövekhez csatlakoztatja javítás vagy új eszköz (pl. vízóra stb.) felszerelése után a készüléket, addig folyassa a vizet, amíg az teljesen ki nem tisztul.
- A készülék első használata közben és után ellenőrizze, hogy nem látható-e vízszivárgás.
- Ne használjon hosszabbítótműt, ha túl rövid a bemeneti tömlő. A befolyócső cseréje érdekében forduljon a márkaszervizhez.
- A készülék kicsomagolásakor előfordulhat, hogy víz folyik a kifolyócsőből. Ezt az okozza, hogy a készüléket víz segítségével ellenőrzik a gyárban.
- A kifolyótömlő maximum 400 cm-es hosszra bővíthető. Forduljon a márkaszervizhez a másik kifolyócsővel és a hosszabbítással kapcsolatban.
- Ügyeljen arra, hogy a vízcsap könnyen hozzáférhető legyen az üzembe helyezés után.

2.4 Használat

FIGYELMEZTETÉS!

Személyi sérülés, áramütés, tűz, égési sérülés vagy a készülék károsodásának veszélye áll fenn.

- Kövesse a mosószer csomagolásán feltüntetett utasításokat.
- Ne tegyen gyúlékony anyagot vagy gyúlékony anyaggal szennyezett tárgyat a készülékbe, annak közelébe, illetve annak tetéjére.
- Ne mosson olajjal, zsírral vagy egyéb zsíros anyaggal erősen szennyezett ruhaneműt. Ezzel károsíthatja a mosógép gumi alkatrészeit. Az ilyen ruhaneműt a mosógépbe helyezés előtt mossa ki kézzel.
- Ne érintse meg az ajtóüveget, amikor egy program működik. Az üveg forró lehet.
- Ellenőrizze, hogy minden fémtárgyat eltávolított-e a ruhákból.

2.5 Szolgáltatások

- A készülék javítását bízza a márkaszervizre. Mindig eredeti cserealkatrészt használjon.
- Kérjük, ne feledje, hogy a házilag vagy nem szakértő által végzett javítás biztonsági következményekkel járhat, és érvénytelenítheti a jótállást.
- Az alábbi cserealkatrészek legalább 10 évig elérhetők a modell gyártásának megszűnése után: motor és a motor szénkeféi, erőátvitel a motor és a dob között, szivattyúk, lökésgátlók és rugók, mosódob, dobcsillag és a hozzá tartozó golyóscsapágyak, fűtőberendezések és fűtőelemek, beleértve a hőszivattyúkat, csővezetékek és a kapcsolódó szerelvények, beleértve a tömlőket, szelepeket, szűrőket és túlcsordulásgátlókat, nyomtatott áramköri lapok, elektronikus kijelzők, nyomáskapcsolók, termosztátok és érzékelők, szoftver és firmware, beleértve a szoftver visszaállítását, ajtó, ajtózsanér és tömítések, egyéb tömítések, ajtózár egység, műanyag kiszolgáló egységek, mint például mosószerezadagolók. Az időtartam elképzelhető, hogy hosszabb az Ön országában. További információkért, kérjük, látogasson el a weboldalunkra.
- Kérjük, ne feledje, hogy ezen cserealkatrészek némelyikét kizárólag

szakértő szerelő szerezhetheti be, és nem mindegyik alkatrész társítható minden modellhez.

- A termékben található izzó(k)ra és a külön kapható pótizzókra vonatkozó tudnivalók: Ezek az izzók arra készültek, hogy megfeleljenek a háztartási készülékekben fennálló szélsőséges fizikai feltételeknek, mint például hőmérséklet, rezgés, magas páratartalom, illetve arra használatosak, hogy jelezzék a készülék működési állapotát. Nem alkalmasak egyéb felhasználásra, valamint helyiségek megvilágítására.

2.6 Ártalmatlanítás

FIGYELMEZTETÉS!

Sérülés- vagy fulladásveszély áll fenn.

- Bontsa a készülék elektromos- és vízhálózati csatlakozását.
- A készülék közelében vágja át a hálózati kábelt, és tegye a hulladékba.
- Szerelje le az ajtókilincset, hogy megakadályozza gyermekek és kedvenc állatok készülékdobban rekedését.
- A készüléket az elektromos és elektronikus berendezésekre (WEEE) vonatkozó helyi rendeleteknek megfelelően tegye a hulladékba.

3. TERMÉKLEÍRÁS

3.1 Speciális tulajdonságok

Új mosógépe a víz, az energia és a mosószer gazdaságos felhasználása révén a modern ruhanemű-kezelés minden követelményének megfelel.

- A **Wi-Fi csatlakozás** és a **Távoli indítás** funkciók használatával távolról is elindíthatja a mosást, beavatkozhat a mosógép működésébe, vagy ellenőrizheti annak állapotát.
- A **SteamCare rendszer**, köszönhetően az új **Gőz + Kasmír** és **Gőzfrissítés** programoknak, tökéletes megoldást kínál a legérzékenyebb ruhanemű felfrissítésére is, mosási ciklus nélkül. Az **Electrolux** által kifejlesztett exkluzív illatanyag

használatával a „frissen mosott” ruha finom érintését kölcsönözheti ruháinak, gyűrődésmentesítheti azokat, és eltávolíthatja a szagokat.

- A különböző mosószertípusok számára fenntartott rekesszel, többek között Pods® rekesszel rendelkező **UniversalDose fiók** olyan megoldással van felszerelve, amely képes a mosószert optimálisan eloszlatni és elkeverni, valamint feloldani a mosószer maradványokat minden ciklus után.
- A **gőz** segítségével a ruhanemű gyorsan, egyszerűen felfrissíthető. A gyengéd gőz programok csökkenthetik a szagokat és csökkentik a ruhanemű gyűröttségét, így kevesebb vasalás szükséges.

A **Vasaláskönnyítő gőz kiegészítő funkció** minden ciklust gyengéd gőzöléssel fejez be, mely fellazítja a ruhaneműt, és csökkenti a gyűrődést. Könnyebbé válik a vasalás!

- A **SensiCare System** érzékeli a ruhanemű mennyiségét, és 30 másodperc

alatt meghatározza a program időtartamát. A mosási programot a technológia a ruhatöltetnek és az anyagtípusnak megfelelően testreszabja, hogy az idő-, energia- és vízfelhasználás ne legyen nagyobb a szükségesnél.

3.2 Készülék áttekintése

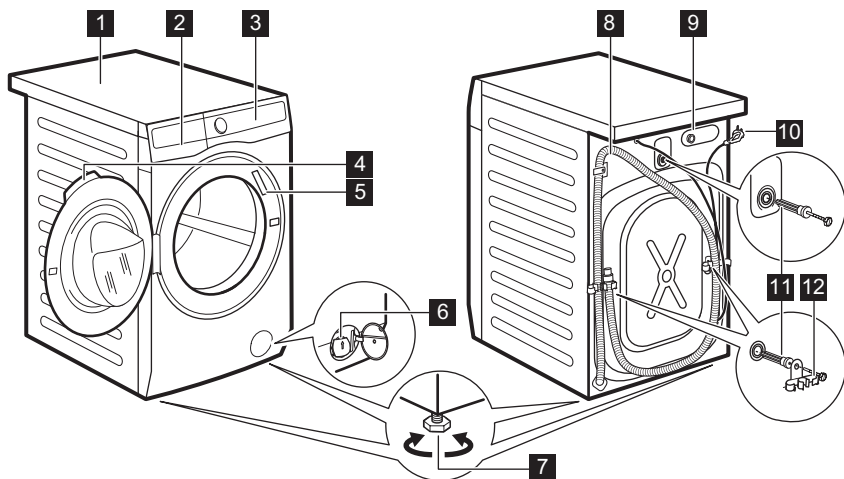

- 1** Munkafelület
- 2** Mosószer-adagoló
- 3** Kezelőpanel
- 4** Ajtófogantyú
- 5** Adattábla
- 6** Leeresztő szivattyú szűrője
- 7** Lábak a készülék vízszintbe állításához.

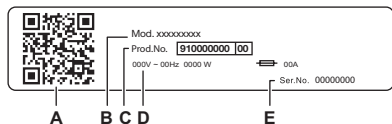

- 8** Vízleeresztő tömlő
- 9** Befolyócső-csatlakozás
- 10** Áramvezeték
- 11** Szállításhoz használt rögzítőcsavarok
- 12** Tömlőtartó



Az adattábla jelentése:

- A. QR-kód
- B. Modellnév
- C. Termékszám
- D. Elektromos besorolás
- E. Sorozatszám

Olvassa be a **QR-kódot** a kamerával, hogy letölthesse az alkalmazásunkat az alkalmazásruhából az okoseszközére, és kövesse a szükséges lépéseket. Regisztrálja termékét, és hozza ki a legtöbbet belőle.

-  Hozzáférhet a készülék adataihoz, dokumentációihoz és cikkeihez a legjobb funkciók használatáról (a felhasználói kézikönyv a(z) **electrolux.com/manuals** részénél is rendelkezésre áll)
-  Használati tanácsok, hibaelhárítás, szerviz- és javítási információk (a következő címen is rendelkezésre áll: **electrolux.com/support**)
-  Tartozékok, kopóeszközök és eredeti pótalkatrészek vásárlása a készülékhez (a(z) **electrolux.com/shop** részen is rendelkezésre áll)

4. MŰSZAKI ADATOK

Méretek	Szélesség / magasság / teljes mélység	59.7 cm /84.7 cm /63.6 cm
Elektromos csatlakozás	Feszültség Összteljesítmény Olvadóbiztosító Frekvencia	230 V 2100 W 10 A 50 Hz
A szilárd részecskék és a nedvesség bejutása elleni védelmet a védőburkolat biztosítja, kivéve ahol az alacsony feszültségű részeket nem védi ez burkolat		IPX4
Víznyomás	Minimális Maximális	0,5 bar (0,05 MPa) 10 bar (1 MPa)
Víz betáplálás ¹⁾		Hideg víz
Maximális töltet	Pamut	9.0 kg

1) Csatlakoztassa a vízbefolyó-tömlőt egy 3/4" -os csavarmentes csaphoz.

5. ÜZEMBE HELYEZÉS

FIGYELMEZTETÉS!

Lásd a „Biztonság” című fejezetet.

5.1 Kicsomagolás

1. Nyissa ki az ajtót. Szedje ki az összes tárgyat a dobból.

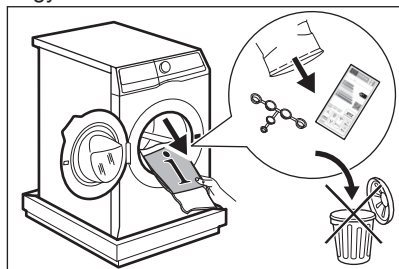

i

A készülékhez mellékelt tartozékok az adott modelltől függően eltérhetnek.

2. Helyezze a csomagolóanyag egy darabját a készülék mögé a padlóra, majd fektesse óvatosan rá háttal a készüléket. Vegye ki az alsó polisztirol lapot.

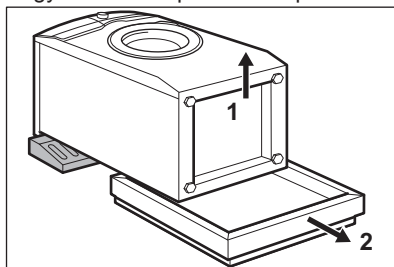

⚠ VIGYÁZAT!

Ne fektesse a mosógépet a homloklapjára.

3. Állítsa vissza a készüléket függőleges helyzetbe. Vegye ki a hálózati kábelt és a kifolyócsövet a csőtartókból.

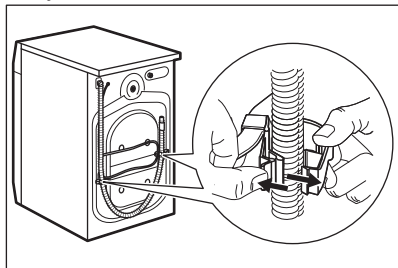

i

Előfordulhat, hogy víz folyik a kifolyócsőből. Ennek oka, hogy a mosógépet a gyárban vizsgálatnak vetették alá.

4. Távolítsa el a három szállítási rögzítőcsavart, és húzza ki a műanyag távtartókat.

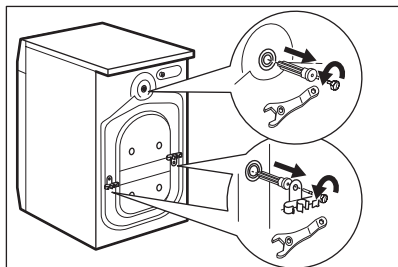

i

Célszerű megőrizni a csomagolást és a szállítási rögzítőcsavarokat arra az esetre, amikor szállítani kell a készüléket.

5. A felhasználói kézikönyv zacskójában található sapkákat illessze a nyílásokba.

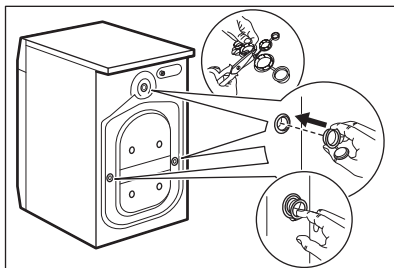

5.2 Üzembe helyezési információk

Elhelyezés és vízszintezés

A készülék megfelelő beállításával kiküszöbölheti a működés közben fellépő rezgést, zajt és a készülék mozgását.

1. A készüléket kemény, egyenes padlófelületen kell elhelyezni. A készüléknek vízszintben és szilárdan kell állnia. Ellenőrizze, hogy nem ér-e a készülék falhoz vagy másik készülékhez, és hogy a levegő áramlása megfelelő-e a készülék alatt.
2. A vízszintbe állításhoz lazítsa vagy húzza meg a lábakat. Minden lábnak szilárdan kell állnia a padlón.

⚠ FIGYELMEZTETÉS!

A szint beállításához ne helyezzen kartonpapírt, fát vagy hasonló anyagot a készülék lába alá.

A befolyócső

⚠ VIGYÁZAT!

Ellenőrizze, hogy a tömlők nem sérültek-e, és hogy nincs-e a csatlakozásoknál szivárgás. Ne használjon hosszabbítótmömlőt, ha túl rövid a bemeneti tömlő. A bemeneti tömlő cseréjével kapcsolatos tájékoztatásért forduljon a márkaszervizhez.

1. Csatlakoztassa a víz bemeneti tömlőjét a készülék hátuljához ha szükséges.

Általában már gyárilag be van szerelve.

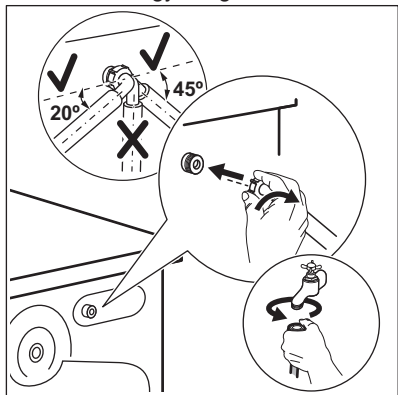

2. A vízcsap helyzetétől függően a tömlőt balra vagy jobbra vezesse el. Ügyeljen arra, hogy a bemeneti tömlő ne legyen függőleges helyzetben.
3. Amennyiben szükséges, a tömlő megfelelő helyzetbe igazításához lazítsa meg a hollandi anyát.
4. Egyes modellek vízmegállító eszközzel ellátott befolyócsövet is tartalmazhatnak. Ez megakadályozza a tömlő természetes öregedése miatti szivárgását. Az ablak szektorában ez a hiba látható A. Ha ez történik, zárja el a vízcsapot, és forduljon a hivatalos szervizközponthoz a tömlő cseréjével kapcsolatos információkért.

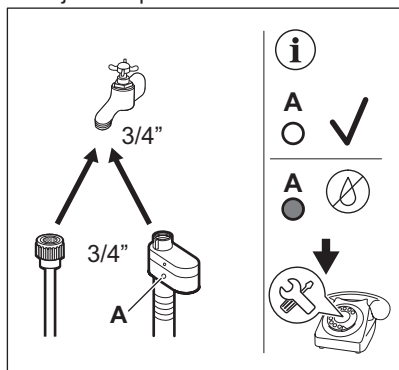

5. Csatlakoztassa a HIDEG víz bemeneti tömlőjének másik végét a 3/4"-os menettel ellátott hidegvíz-csaphoz.

⚠ FIGYELMEZTETÉS!

A belépő víz hőmérséklete nem haladhatja meg a 25 °C-ot.

Vízkievezetés

A kifolyótömlő végének legalább 60 cm és legfeljebb 100 cm közötti magasságban kell elhelyezkednie.



A kifolyótömlő maximum 400 cm-es hosszra bővíthető. Forduljon a márkaszervizhez a másik kifolyótömlő és a hosszabbító megvásárlása érdekében.

A kifolyótömlő csatlakoztatása különböző módokon történhet:

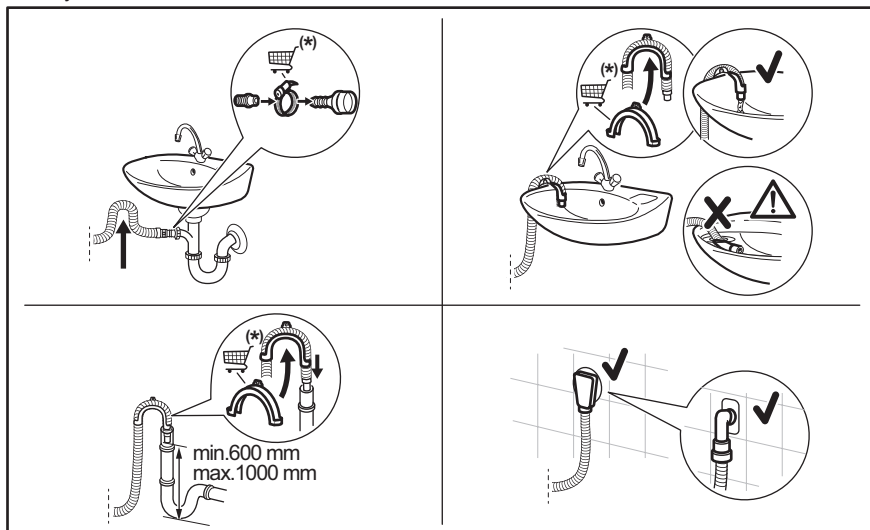

* A pótalkatrészek előzetes értesítés nélkül cserélhetők.

Biztosítsa, hogy a kifolyótömlő egy hurkot képezzen, mivel így megelőzheti, hogy a szifonban levő részecskék a készülékbe jussanak.

Csatlakoztassa a kifolyótömlő végét a szifonhoz, majd rögzítse egy szorítóbilinccsel. Biztosítsa, hogy a kifolyótömlő egy hurkot képezzen, mivel így megelőzheti, hogy a szifonban levő részecskék a készülékbe jussanak.

A tömlőt közvetlenül a helyiség falában lévő beépített lefolyócsőhöz csatlakoztassa, és egy bilinccsel szorítsa meg.

A műanyag tömlővezető nélkül, egy mosogatószifonhoz csatlakoztatva - Nyomja be a kifolyótömlő végét a szifonba, és rögzítse egy szorítóbilinccsel.

A kifolyócső „U” alakúra hajlítható, és a műanyag vezető köré helyezhető. Egy mosogató peremére akasztva - rögzítse a tömlővezetőt a vízcsaphoz vagy a falhoz.



Ügyeljen arra, hogy a műanyag tömlővezető ne tudjon mozogni a készülék szivattyúzásakor, és hogy a kifolyótömlő vége ne merüljön a vízbe. Ekkor ugyanis a szennyes víz visszajuthat a készülékbe. Vásároljon tartozékokat a hivatalos szállítótól.

Egy szellőzőlyukkal ellátott állócsőre csatlakoztatva - illesse a kifolyótömlőt közvetlenül a lefolyócsőbe vagy az állócsőbe.



A kifolyótömlő végének mindig szellőznie kell, azaz a lefolyócső belső átmérőjének (min. 38 mm - min. 1,5") meg kell haladnia a kifolyótömlő külső átmérőjét.

5.3 Fapadlóra szerelés

Ha a készüléket fapadlóra szereli, ügyeljen arra, hogy rögzítőlemezeket használjon a készülék lábainak rögzítéséhez.

Figyelmesen olvassa el a tartozékhoz mellékelt használati utasítást.

5.4 Elektromos csatlakozás

A telepítés befejezése után csatlakoztassa a hálózati csatlakozódugót a hálózati csatlakozóaljzatba.

Az ehhez szükséges elektromos adatok az adattáblán és a „Műszaki adatok” c. fejezetben találhatóak. Ellenőrizze, hogy ezek megfelelőek-e a hálózati tápfeszültséghez.

Ellenőrizze, hogy a háztartási elektromos berendezés elbírja-e a szükséges maximális terhelést, figyelembe véve az esetlegesen használatban lévő egyéb készülékeket is.

Csatlakoztassa a készüléket egy földelt aljzathoz.

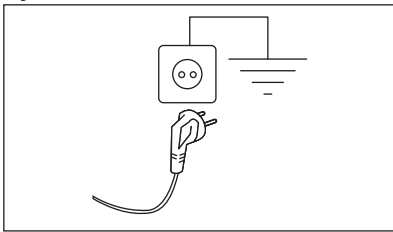

Az elektromos kábel a készülék üzembe helyezése után legyen könnyen hozzáférhető.

A készülék üzembe helyezéséhez szükséges bármely elektromos szereléshez vegye fel a kapcsolatot a márkaszervizzel.



A gyártó semmilyen felelősséget nem vállal a fenti biztonsági szabályok be nem tartásából adódó károk, illetve sérülések esetén.



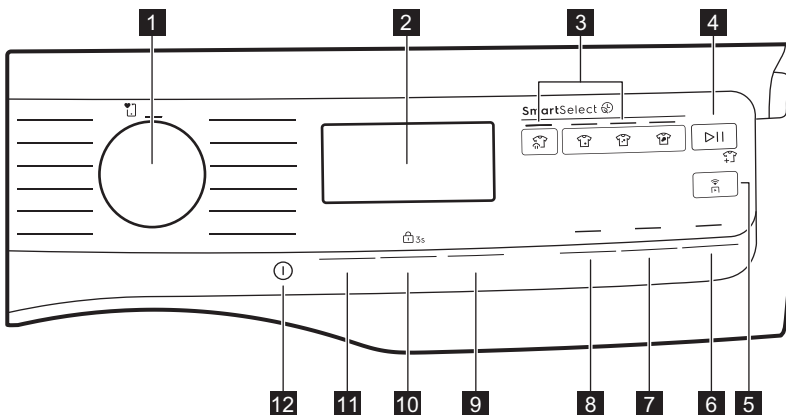



6. KEZELŐPANEL





6.1 Kezelőpanel leírása



- 1 Programválasztás
- 2 Kijelző
- 3 SmartSelect érintőgomb:









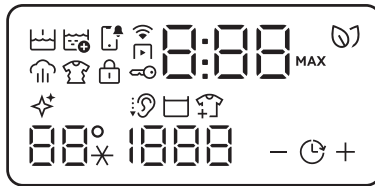

- Gőzfrissítés érintőgomb 
- Extra finom érintőgomb 
- Könnyű érintőgomb 









- Normál érintőgomb 
- 4** Start/Szünet érintőgomb 
- 5** Távindítás érintőgomb 
- 6** Pods® érintőgomb
- 7** Vasaláskönnyítő gőz érintőgomb  
- 8** Előmosás érintőgomb 
- 9** A plusz (+) és mínusz (-) érintőgombok a következőhöz kapcsolódnak Befejezés:
→| 

- 10** Centrifugálás érintőgomb  és Gyerekzár  3s kiegészítő funkció
- 11** Hőmérséklet érintőgomb  + és állandó Extra öblítés  kiegészítő funkció
- 12** Be/Ki érintőgomb 

6.2 Kijelző



	Előmosás visszajelző.
	Extra öblítés visszajelző.
	Értesítés jelzőfénye.
	Távindítás visszajelző.
	WiFi-csatlakozás visszajelző.
	Gőzölés visszajelző.
	Gyűrődésmentesítés visszajelző.
	Gyerekzár visszajelző.
	Ajtó zárva visszajelző.
	A digitális visszajelző az alábbiakat képes megjeleníteni: <ul style="list-style-type: none"> • Program időtartama (pl. 2:40, mosási fázis). • Késletelési idő (pl. 2h). • Ciklus vége (0:00). • Figyelmeztető kód (pl. E20). • Hiba visszajelző (- - -).

MAX	Maximális töltet visszajelző (lásd „A SensiCare System töltetérzékelő rendszer” című szakaszt).
	A SmartLeaf visszajelző visszajelzést ad az energiafogyasztásról.
	Dobtisztítás visszajelző. Ez azt jelenti, hogy dobtisztítás végrehajtása javasolt. Olvassa el a „Dobtisztítás” c. szakaszt az „Ápolás és tisztítás” fejezetben.
	Csendes visszajelző.
	Öblítés tartás visszajelző.
	Ruhadarab hozzáadása visszajelző.
	A hőmérséklettel kapcsolatos terület:  Hőmérséklet-visszajelző. -- * Hideg víz visszajelző.
1888	A centrifugálással kapcsolatos terület: Centrifugálási sebesség-visszajelző -- -- Nincs centrifugálás visszajelző. A centrifugálási fázis ki van kapcsolva.
	Befejezés: visszajelző.

6.3 SmartLeaf feedback

A SmartLeaf szimbólum visszajelzést ad a fogyasztásról, így segít a felhasználónak energiát, időt és vizet megtakarítani.



Ez a funkció jelzi egy program energiamegtakarítási szintjét az alábbiak alapján:

1. Program időtartama névleges kapacitással
2. Energiafogyasztás
3. Vízfelhasználás
4. Mosási hőmérséklet

A SmartLeaf a visszajelzést nem befolyásolja:

1. A betöltött ruhanemű mennyisége

2. Centrifugálási sebesség kiválasztása
A SmartLeaf visszajelzésnek három különböző szintje van:

1. Nincs SmartLeaf (nincs ikon a kijelzőn)
2. Egy levél  ikon
3. Két levél  ikon



- A Előmosás a SmartLeaf szimbólumot 1 levéllel csökkenti.
- Hőmérséklet = 40 °C-kal csökken a SmartLeaf szimbólum 1 levéllel.
- Hőmérséklet > 40 °C esetén a SmartLeaf szimbólum 2 betűvel csökken.

7. VEZÉRLŐTÁRCSA ÉS GOMBOK

7.1 Bevezetés



A kiegészítő funkciók nem választhatóak mindegyik mosási programmal. A mosási programok és a különféle opciók/funkciók összeegyeztethetőségére vonatkozóan lásd a „Programtáblázat” c. szakaszt. Egy kiegészítő funkció kizárhat egy másikat; ebben az esetben a készülék nem engedi a nem összeillő kiegészítő funkciók együtt történő beállítását.

7.2 Be/Ki

A készülék be-/kikapcsolásához tartsa nyomva ezt a gombot néhány másodpercig. A készülék be- és kikapcsolásakor külön hangjelzés hallható, a jelzőfények és a kijelző bekapcsol, és a Start/Szünet gomb LED-je villog.

A készülék első bekapcsolásakor a rendszernek be kell állítania a készüléket



Az alapértelmezetten kiválasztott program a gép bekapcsolásakor mindig a Eco 40-60 program, még a készenléti állapotból való felébredés után is.

7.3 Programválasztás

A programkapcsoló elforgatásával kiválaszthatja a kívánt programot.

7.4 SmartSelect

Mosási szintek

Ezt az új funkciót azért hoztuk létre, hogy útmutatást nyújtsunk a felhasználónak az energia-, idő- és víztakarékosság érdekében, hogy javítsuk a ciklusok fenntarthatóságát, a szövetek ápolását és karbantartását, valamint a fogyasztói élményt.

Minden egyes mosási ciklushoz különböző időtartamok és fogyasztás lehetséges a ruhanemű szennyezettségi fokától függően.

Négy lehetőség közül választhat:

1. Könnyű

Ez az opció ideális a mindennapi enyhe szennyezettségű ruhákhoz, amelyeken apró foltok, például verejtékfoltok vannak. A javasolt hőmérséklet 30 °C. Az enyhe szennyezettség az alapértelmezett beállításban használt szint.



Ez a kiegészítő funkció a készülék bekapcsolásakor alapértelmezés szerint bekapcsol. Ez azt jelzi, hogy az Eco program BE van kapcsolva.

2. Extra finom

Ez az opció nagyon enyhén szennyezett, látható foltoktól mentes ruhákhoz ajánlott. A javasolt hőmérséklet 20 °C.

3. Normál

Ez az opció normál/erősen szennyezett, például ételmaradékkal vagy sárral szennyezett ruhákhoz ajánlott.

4. Gőzfrissítés

Ezzel a SmartSelect szinttel a felhasználó kiválasztja a Gőzfrissítés programot. Csökkentheti a gyűrődéseket és az enyhe szagokat, és felfrissíti a mosást nem igénylő ruhákat. Az ikon többszöri megérintése lehetővé teszi három különböző ciklusidőtartam kezelését.

A kiegészítő funkciók egyikének bekapcsolásához forgassa el a tárcsát a kívánt program kiválasztásához. Az alapértelmezett szennyezettségi szint ikon világít.

A módosításhoz érintse meg a kapcsolódó ikont.



Minden SmartSelect szint módosíthatja a hőmérsékletet, a centrifugálási sebességet és a kiválasztott ciklus időtartamát.



Ha nem áll rendelkezésre egy bizonyos szennyezettségi szint, akkor annak megnyomása hibát generál, egy dupla sípszó és egy szimbólum kétszer villog.

7.5 Hőmérséklet

Egy mosási program kiválasztása esetén a készülék automatikusan javasol egy alapértelmezett hőmérsékletet.

Érintse meg többször egymás után a gombot, míg a kívánt hőmérséklet meg nem jelenik a kijelzőn.



A SmartSelect szint megérintése megváltoztathatja a kiválasztott hőmérsékletet. A SmartSelect szintje automatikusan változhat a kiválasztott hőmérsékletnek megfelelően.

Amikor a kijelzőn „...” visszajelzők láthatók, a készülék nem melegíti fel a vizet.

7.6 Centrifugálás

Egy program kiválasztása esetén a készülék automatikusan beállítja az alapértelmezett centrifugálási fordulatszámot.

Érintse meg többször ezt a gombot ehhez:

- **A centrifugálási sebesség megváltoztatása.** A kijelző csak a beállított programnál elérhető centrifugálási sebességeket mutatja.
- Állítsa be a **Centri. nélkül** kiegészítő funkciót — — .
Válassza ezt az opciót valamennyi centrifugálási fázis törléséhez. A készülék csak a szivattyúzást végzi el a kiválasztott mosási programból. Válassza ezt az opciót kényes anyagok esetén. Egyes mosási programok esetén az öblítéseket a gép nagyobb mennyiségű víz felhasználásával végzi.
- Kapcsolja be a **Öblítés leengedés nélkül** kiegészítő funkciót.
A program végén elmarad a centrifugálás. A készülék nem ereszt le az utolsó öblítővizet, hogy megóvja a ruhaneműket

a gyűrődéstől. A mosóprogram végén a víz a dobban marad.

A kijelzőn a rH visszajelző látható. Az ajtó zárva marad, és a dob rendszeresen fordul, hogy csökkentse a ruhanemű gyűrődését. Az ajtó kinyitásához le kell engednie a vizet.

Ha megérinti a Start/Szünet gombot, a készülék végrehajt egy centrifugálási fázist, és leereszti a vizet.



A készülék körülbelül 18 óra elteltével automatikusan leereszti a vizet.

- Kapcsolja be a **Csendes** kiegészítő funkciót.

A közbenső és végső centrifugálási szakasz elmarad, és a készülék a program végén a dobban tartja a vizet. Ez segít csökkenteni a ruhanemű gyűrődését.

A kijelzőn a visszajelző látható. Az ajtó zárva marad. A dob rendszeresen fordul, hogy csökkentse a ruhanemű gyűrődését. Az ajtó kinyitásához le kell engednie a vizet.

Mivel a program igen halk, megfelel éjszakai használatra, amikor az olcsóbb éjszakai áram rendelkezésre áll. Néhány program esetén az öblítés több vizet használ.

Ha megérinti a Start/Szünet gombot, a készülék csak a szivattyúzást végzi el.





A készülék körülbelül 18 óra elteltével automatikusan leereszti a vizet.

7.7 Befejezés:



Állítsa ezt a kiegészítő funkciót utolsóként a program és egyéb kiegészítő funkciók kiválasztása után, különben az törölhető, ha megváltoztatja a beállításokat.

Ez az opció lehetővé teszi a program befejezési idejének kiválasztását.

Ez a gomb lehetővé teszi a  kiegészítő funkció aktiválását, és a **Befejezés**:  + **Plusz (+ növeli)** és **Mínusz (- csökkenti)** érintőgombokkal kiválaszthatja azt az időtartamot, amely alatt a programnak véget kell vetnie. A program vége legfeljebb egy 1 órával elhalasztható + gombonként érintse meg a gombot legfeljebb 24 óráig. A „Befejezés ideje” opció a - gomb 0-ig történő megnyomásával távolítható el.

A kijelzőn a program normál időtartama látható, a program befejezésének beállított idejével (0h órában kifejezve). A minimálisan választható időtartam a program maximális időtartamának felfelé kerekített órájának felel meg (pl. ha a ciklus időtartama 3:15 óra, a minimálisan választható időtartam 4 óra).

A program elindulása után az ajtó bezár, és a készülék megkezdja a SensiCare szakaszt. Amikor a töltetbecslés befejeződik, az idő számjegye egy óras lépésekben, illetve az elmúlt órában 1 perces lépésekben számol vissza.

7.8 Előmosás

Ez a kiegészítő funkció előmosási szakaszt ad egy mosási programhoz.

Az érintőgomb fölött megjelenik a megfelelő visszajelző.

A kiegészítő funkció használatával 30 °C-os előmosási szakaszt adhat a mosási szakasz elé.

A kiegészítő funkció erősen szennyezett ruhanemű, különösen homokkal, porral, sárral és egyéb szilárd részecskével összepiszkolt ruhák esetén ajánlott.



A kiegészítő funkció növelheti a program időtartamát.

7.9 Vasaláskönnyítő gőz

Ez a funkció egy gőz szakaszt iktat be, melyet egy rövid gyűrődésgátló fázis követ a mosási program végén.





A gőz szakasz csökkentheti a ruhanemű gyűrődését és javítja vasalhatóságát.

Az érintőgomb fölött megjelenik a megfelelő visszajelző.

A gőz fázis alatt a  folyamatosan világít.



Ez a kiegészítő funkció növelheti a program időtartamát.

Amikor a program véget ér,  jelenik meg a kijelzőn, a  visszajelző kialszik, és a  visszajelző, továbbá a Start/Szünet  LED-ek folyamatosan világítanak. A dob finom mozgásokat végez kb. 30 percig, hogy a gőz kifejtsen hatását. Bármely gomb megérintésére a gyűrődésmentesítő mozgás leáll, az ajtó nyithatóvá válik, és a készülék ismét felajánlja a korábban beállított programot. Ha ezt a kiegészítő funkciót választja, a megfelelő működés érdekében kis töltetű ruhanemű használata javasolt.

A gyűrődésmentesítő szakasz megszakításához az alábbiakat is teheti:

- A készülék be-/kikapcsolásához nyomja meg a Be/Ki  gombot néhány másodpercig.
- Fordítsa el a programválasztó gombot egy másik helyzetbe.

7.10 Pods®

Érintse meg ezt a gombot a Pods® kiegészítő funkció be-/kikapcsolásához.

Bekapcsolás után a hozzá tartozó visszajelző világítani kezd.

Kövesse a mosókapszula gyártójának adagolási és tárolási ajánlásait.



Legfeljebb két tablettát vagy egyadagos mosószeret tegyen a mosószer-adagoló fiók Pods® rekeszébe.

A kiegészítő funkció a következő ciklusokra is aktív marad, amíg ki nem kapcsolják, és ha a beállított programmal választható.

7.11 Állandó Extra öblítés

A kiegészítő funkció mindig egy további öblítést eredményez egy új program beállításakor.

Ez a kiegészítő funkció olyan személyek esetében hasznos, akik allergiások a mosószerekre, valamint olyan helyeken, ahol lágú a víz.

E kiegészítő funkció **bekapcsolásához/kikapcsolásához**, tartsa nyomva a  3s gombot 3 másodpercig, amíg a Hőmérséklet visszajelző -be nem kapcsol/ki nem alszik  a kijelzőn.

Ha ezt bekapcsolja, a készülék alapértelmezés szerint ezt a kiegészítő funkciót fogja tárolni, amikor kikapcsolja a készüléket, vagy megváltoztatja/törli a programot.



Ez a kiegészítő funkció növeli a program időtartamát.

7.12 Távindítás

Ennek a(z)  gombnak a megnyomásával aktiválható a Távoli indítás funkció, amely

lehetővé teszi a készülék távolról történő elindítását, szüneteltetését és leállítását.

Az Távindítás ajtó bekapcsolása lezár, és a gép készenléti állapotba lép.

Az állapotról való kilépéshez érintse meg ismét a gombot, és kapcsolja ki.

7.13 Start/Szünet

Érintse meg a Start/Szünet  gombot a készülék elindításához vagy szünethez, illetve a futó program megszakításához.



Az  ikon azt jelenti, hogy szüneteltetheti a ciklust, és hozzáadhat vagy eltávolíthat ruhaneműket. További részletekért olvassa el az „Ajtó kinyitása – Ruhák hozzáadása” c. szakaszt.

8. BEÁLLÍTÁSOK



8.1 Bevezetés



Egy gombkombináció megnyomásakor **ne hajlítsa** ujjait lefele. A gombok alatti szenzorok érzékenyek, és helytelenül érzékelhetik az ön választását.

8.2 Gyerekzár

Ezzel a kiegészítő funkcióval megakadályozhatja a gyermekeket abban, hogy játsszanak a kezelőpanellel.

E kiegészítő funkció  3s **bekapcsolásához/kikapcsolásához**, tartsa nyomva a Centrifugálás  gombot 3 másodpercig, amíg a  visszajelző **be nem kapcsol/ki nem alszik** a kijelzőn.

Ha ezt bekapcsolja, a készülék alapértelmezés szerint ezt a kiegészítő funkciót fogja tárolni, amikor kikapcsolja a



készüléket, vagy megváltoztatja/törli a programot. Ha megnyom bármilyen gombot a készüléken, a  visszajelző villog, jelezve azt, hogy a gombok le vannak tiltva.

A készülék bekapcsolását követő néhány másodpercre a Gyerekzár funkció nem áll rendelkezésre.

8.3 Hangjelzések

A készülék különböző hangjelzésekkel van ellátva, melyek akkor működnek, amikor:

- Bekapcsolja a készüléket (különleges, rövid hangjelzés).
- Kikapcsolja a készüléket (különleges, rövid hangjelzés).
- Megérint egy gombot (kattanó hangjelzés).
- Helytelen beállítást választ (3 rövid hangjelzés).
- A program véget ér (hangjelzéssorozat hallható hozzávetőleg 2 percig).



- A készülék meghibásodott (rövid hangjelzések sorozata hallható hozzávetőleg 5 percig).
A program végét jelző hangjelzések **ki-/bekapcsolásához** érintse meg egyidejűleg a Előmosás  és Vasaláskönnyítő gőz  gombot körülbelül 2 másodpercig. A kijelzőn a következő látható: bON/bOF.



Ha ki is kapcsolja a hangjelzéseket, azért azok továbbra is működnek, amikor a készülék működésében hiba lép fel. Kikapcsoláskor csak a ciklus végi dallam nem hallható.

8.4 Üzemóra-számláló

A készülék teljes üzemidejét órákban lehet megjeleníteni, az első bekapcsolástól kezdve. Ez az érték a programok működési idejét számolja (nem tartalmazza a szüneteket és a késleltetett indítás időtartamát). Ennek az értéknek a megjelenítéséhez tegye a következőket:

1. Kapcsolja be a készüléket a Be/Ki  gomb megnyomásával.
2. Tartsa nyomva a  és  gombot néhány másodpercig.





3. 3 másodperc elteltével a készülék órákban számolt összes üzemideje megjelenik a kijelzőn: pl. 1276 óra - a kijelzőn a Hr szöveg 2 másodpercig, 12 (ezer és száz) 2 másodpercig és 76 (tízes és egyes) látható.
4. Az üzemmódból való kilépéshez nyomja meg bármelyik gombot.



Ha az eljárás nem hoz eredményt (időtűllépés vagy helytelen billentyűkombináció miatt), kapcsolja ki a készüléket, és ismétlje meg a lépéseket az elejétől.

8.5 Gyári alapértékek

Ez a funkció lehetővé teszi a gyári alapbeállítások visszaállítását. A kiegészítő funkció **bekapcsolásához** kövesse az alábbi lépéseket:

1. Kapcsolja be a készüléket a Be/Ki  gomb megnyomásával.
2. Tartsa nyomva a  és  gombot néhány másodpercig.
3. A kijelzőn kb. 5 másodpercig  látható.

9. AZ ELSŐ HASZNÁLAT ELŐTT



Üzembe helyezéskor vagy az első használat előtt egy kevés víz jelenléte észlelhető a készülékben. A készülék teljes körű üzemi vizsgálatát végzik el a gyárban annak biztosítására, hogy a vásárlók tökéletesen működő készüléket kapjanak; az észlelt víz ennek a maradványa, és nincs ok az aggodalomra.

1. Ellenőrizze, hogy minden szállítási rögzítőcsavart eltávolított-e a készülékből.

2. Ellenőrizze, hogy rendelkezésre áll-e a tápfeszültség, és nyitva van-e a vízcsap.

3. Töltsön 2 liter vizet a  jelzésű mosószer-adagolóba.

Ez a lépés aktiválja a leeresztő rendszert.

4. Töltsön kis mennyiségű mosószert a  jelzésű mosószer-adagolóba.

5. Állítsa be és ruhák nélkül indítson el egy pamut mosására szolgáló programot a legmagasabb hőmérsékleten, üres dobbal.

Ez minden szennyeződést eltávolít a dobból és az üstből.

10. PROGRAMOK

10.1 Az alkalmazás és egyéb rejtett programok

Az alkalmazásunk **további rejtett programok széles választékát kínálja**. Kapcsolja össze a készüléket a Alkalmazás alkalmazással és válassza ki az igényeinek leginkább megfelelő programot.







A piaci igényektől függően a programnevek előzetes értesítés nélkül megváltozhatnak. Az alkalmazásban megtalálja minden egyes program részletes leírását.

Kültéri sportruházat	Függöny	Lenvászon
Takaró	Párna	Gyorstisztítás/ 0,5 kg
Edzőruha	Törölköző	Gőz + Kasmír
Tollkabát	Állatszőr	Gőzfrissítés
Foci	Vasaláskönnyítő gőz	Ing
Síruházat	Anti-allergén	Géptisztítás
Sportcipő	Babaruházat	Selyem
Agynemű XL		

10.2 Programtáblázat

Mosási programok





Program	Program leírása
Mosási programok	
QuickCare 59min	Pamut és műszálás darabok. Ideális a mindennapi ruhatöltetek rövid idő alatt történő mosásához, a ruhák jobb ápolása és a megfelelő tisztítás érdekében már 30 °C-on is.  A program normál időtartama 5 kg-os töltet esetére van kifejlesztve. Ha kisebb vagy nagyobb töltetet mos, a mosási idő automatikusan lecsökken vagy megnő.
Pamut	Fehér és színes pamut. Normál és erős szennyezettség.
Műszál	Műszálás vagy kevertszálás szövetek. Közepesen szennyezett ruhadarabok.
Kímélő	Kényes textilía, pl. akril, viszkóz és kevertszálás anyagok, melyek kímélő mosást igényelnek. Normál szennyezettség.
Gyapjú 	Gépben mosható gyapjú, kézzel mosható gyapjú és egyéb ruhanemű „kézzel mosható” szimbólummal ellátva. 1)
Centrifugálás / Szivattyúzás	Minden ruhaanyaghoz, a nagyon kényes ruhaneműk és gyapjú kivételével. A ruhanemű centrifugálásához és a víz dobból való leeresztéséhez.

Program	Program leírása
Öblítés	Minden ruhaanyaghoz, a nagyon kényes ruhaneműk és gyapjú kivételével. Program a ruhanemű öblítéséhez és centrifugálásához. Az alapértelmezett centrifugálási fordulatszám a pamutprogramok esetén használt fordulatszám. Csökkentse a centrifugálási sebességet a töltet típusának megfelelően. Ha szükséges, használja a Extra öblítés kiegészítő funkciót további öblítésekhez. Alacsony sebességen kímélő öblítéseket és egy rövid centrifugálást végez a készülék.
Higiénia  	A Swisstatest által tanúsítja, egyesíti a mosási ciklust és a gőzt, így a baktériumok és vírusok több mint 99,99%-át eltávolítja 60°C fölé. 2) A pollen és az allergének mennyisége is csökken, így higiénikusan tiszta ruhákat moshat minden mosás után.
Farmer	Szokásosan szennyezett farmerruházat. A program pamutvászonhoz tervezett gyengéd öblítést végez, mely csökkenti a kifakulást, és megakadályozza, hogy a mosópor-maradványok megtapadjanak az anyag szálain.
Sportruházat	Sportruházat, szintetikus szálak, például poliészter, poliészter/elasztán keverékek, poliamid. Alkalmas az izzadság és a testszennyeződés technikai sportruházatból való eltávolítására.
Gyors 20 perc	Pamut és műszálás darabok enyhén szennyezetten vagy csupán egyszeri viselve.
Eco 40-60	Alacsony energiájú ciklus 40 vagy 60 °C-on mosható pamut ruhaneműkhöz. Kiegészítő funkciók nem aktiválhatók. Csökkenti a hőmérsékletet, és meghosszabbítja az időt a jó mosási eredmény eléréséhez. 3)

- 1)** A ciklus során a dob lassan forog, hogy kíméletesen mossa ki a ruhákat. Úgy tűnhet, hogy a dob nem forog, vagy nem megfelelően forog, azonban ez normális jelenség ennél a programnál.
- 2)** A Swisstatest Testmaterialien AG által 2021-ben végzett külső teszt (202120117. számú tesztjelentés) a következőket vizsgálta: Staphylococcus aureus, Enterococcus faecium, Candida albicans, Pseudomonas aeruginosa és MS2 bakteriofág.
- 3)** A 2019/2023 EU jogszabály értelmében ez a program 40 °C-on alkalmas a normál szennyezettségű, 40 °C-on és 60 °C-on mosható pamut ruhaneműk ugyanazon ciklusban történő együttes mosására. A ruhaneműben kialakult hőmérsékletre, a program időtartamára és egyéb adatokra vonatkozó tájékoztatás a „Fogyasztási értékek” c. fejezetben található.

Program hőmérséklete, maximális centrifugálási sebesség és maximális töltet

Program	Alapértelmezett hőmérséklet Hőmérsékleti tartomány	Referencia centrifugálási fordulatszám Centrifugálási sebesség-visszajelző	Maximális töltet
QuickCare 59min	30 °C 60 °C - 30 °C	1600 ford./perc 1600 ford./perc - 400 ford./perc	8.0 kg
Pamut	40 °C 90 °C – Hideg	1600 ford./perc 1600 ford./perc - 400 ford./perc	9.0 kg
Műszál	30 °C 60 °C - Hideg	1200 ford./perc 1200 ford./perc - 400 ford./perc	5.0 kg

Program	Alapértelmezett hőmérséklet Hőmérsékleti tartomány	Referencia centrifugálási fordulatszám Centrifugálási sebesség-visszajelző	Maximális töltet
Kímélő	30 °C 40 °C - Hideg	800 ford./perc 1200 ford./perc - 400 ford./perc	2.0 kg
Gyapjú  	40 °C 40 °C - Hideg	1200 ford./perc 1200 ford./perc - 400 ford./perc	2.0 kg
Centrifugálás / Szivattyúzás	-	1600 ford./perc 1600 ford./perc - 400 ford./perc	9.0 kg
Öblítés	-	1600 ford./perc 1600 ford./perc - 400 ford./perc	9.0 kg
Higiénia  	60 °C	1600 ford./perc 1600 ford./perc - 400 ford./perc	9.0 kg
Farmer	30 °C 40 °C - Hideg	800 ford./perc 1200 ford./perc - 400 ford./perc	4.0 kg
Sportruházat	30 °C 60 °C - Hideg	1200 ford./perc 1200 - 400 ford./perc	5.0 kg
Gyors 20 perc	20 °C 20 °C - Hideg	800 ford./perc 1600 ford./perc - 400 ford./perc	3.0 kg
Eco 40-60	1)	1600 ford./perc 1600 ford./perc - 400 ford./perc	9.0 kg









1) A program hőmérséklete nem látható a kijelzőn, és automatikusan kerül beállításra.

Programfunkciók összeegyeztethetősége



A kiegészítő funkciók nem választhatóak mindegyik mosási programmal – egy adott kiegészítő funkció kizárhat egy másikat. Ebben az esetben a készülék nem teszi lehetővé az inkompatibilis beállítások együttes beállítását.

Mindig ügyeljen arra, hogy tiszta és száraz legyen a képernyő, valamint a programozható gombok.

	QuickCare 59min	Pamut	Műszál	Kímélő	Gyapjú	Centrifugálás / Szivattyúzás	Öblítés	Higiénia	Farmer	Sportruházat	Gyors 20 perc	Eco 40-60
 Centrifugálás	■	■	■	■	■	■	■	■	■	■	■	■
 Öblítés tartás	■	■	■	■	■		■	■	■	■		■
 Csendes		■	■	■					■	■		
 Nincs centrifugálás						■ 1)	■					
 Befejezés:	■	■	■	■	■	■	■	■	■	■	■	■
 Előmosás		■	■							■		
 Vasaláskönnyítő gőz 2)	■	■	■					■	■	■		
 Extra öblítés	■	■	■	■			■	■	■	■		
 PODS®	■	■	■	■				■	■	■	■	■

1) Ha a „Nincs centrifugálás” kiegészítő funkciókat beállítja, a készülék csak szivattyúzást végez.

2) Ez az opció nem érhető el 40 °C-nál alacsonyabb hőmérsékleten.

A mosási programokhoz ajánlott mosószerek

Program	Univerzális mosópor ¹⁾	Folyékony mosószér	Folyékony mosószér színes ruhadarabokhoz	Kényes gyapjú ruhadarabok	Speciális
Pamut	▲	▲	▲	--	--
Műszál	▲	▲	▲	--	--
Kímélő	--	--	--	▲	▲

Program	Univerzális mosópor ¹⁾	Folyékony mosószer	Folyékony mosószer színes ruhadarabokhoz	Kényes gyapjú ruhadarabok	Speciális
Gyapjú	--	--	--	▲	▲
Higiénia	▲	▲	--	--	▲
Farmer	--	--	▲	▲	▲
Sportruházat	--	▲	▲	--	▲
Gyors 20 perc	--	▲	▲	--	--
Eco 40-60	▲	▲	▲	--	--

¹⁾ 60 °C-nál magasabb hőmérsékleten mosópor használata javasolt.

▲ = Ajánlott

-- = Nem ajánlott

10.3 Gőzölés programok

A Gőzölés programok a ruhaneműk (pl. pamut, műszál és kevertszál anyagok, beleértve a kényes anyagokat is) gyűrődéseinek és állott szagának kiküszöbölésére használhatók, amikor csupán rövid felfrissítésre van szükség, mosás nélkül.

A ruhanemű szálai ellazulnak, és a vasalás könnyűvé válik. A ciklus lejártával gyorsan távolítsa el a mosott ruhát a dobból.

NE használja az üzemmódot a következő típusú tételeknél:

- Gépi szárításra nem alkalmas ruhanemű.
- „Csak vegyileg tisztítható” jelzéssel ellátott ruhadarabok.



Ne használjon mosószert!

A Gőzölés programok nem távolítják el a különösen intenzív szagokat, és nem hajtanak végre higiéniai ciklust.

A gőzkezelés után a ruhanemű párás lehet. Néhány percre tegye vállára.

Az illatanyag (Electrolux Steam Fragrance)

A Electrolux Steam Fragrance segítségével még a kényes ruhákat is felfrissítheti, eltávolíthatja a gyűrődéseket és frissességet

kölcsönözhet a ruháknak, miközben gyengéd illatot biztosít, a **Electrolux** jóvoltából. Ha gőzzel frissíti fel a ruháit, ahelyett, hogy teljes mosási ciklust futtatna, ruhái hosszabb ideig maradnak újszerűek. Az illatosítás biztonságosan kivitelezhető a kasmír és gőz programokkal (amennyiben rendelkezésre állnak) az olyan kényes szövetek esetén is, mint a kasmír és a gyapjú. Kisebb töltet esetén az illatanyag mennyisége mellett csökkentse a ciklus időtartamát is: mindössze tizenöt perc alatt ruhái képesek visszanyerni a „frissen mosott” állapotot.

Figyelmesen olvassa el az illatanyaghoz mellékelt utasításokat.

SOHA NE:

- Szárítsa gépben az illat aromával kezelt ruhadarabokat. Az illat ekkor elillan.
- Használja az aromát az itt leirtaktól eltérő célokra.
- Használja az aromát új ruhadarabokhoz. Az új ruhadarabok elkészítésük után olyan maradvány anyagokat tartalmazhatnak, melyek összeférhetetlenek az aromával.



Az illatanyag megvásárolható a **Electrolux** webáruházban vagy hivatalos márkakereskedőnél.

10.4 Kedvenc program

Ez a választópozíció a készülék Wi-Fi hálózathoz történő csatlakoztatása után áll rendelkezésre.

A kedvenc program az Alkalmazáson keresztül állítható be és menthető el, és csak a rendelkezésre álló programok listájából választható ki.

Miután beállította a kedvenc programot, kiválaszthatja az alkalmazáson keresztül, vagy a programválasztó gombot a megfelelő állásba forgatva: a megfelelő jelzőfény világítani kezd, és a kijelzőn megjelenő információk ennek megfelelően frissülnek.

10.5 Woolmark Wool Care - Kék



A kedvenc program törölhető a kapcsolódó alkalmazás-paranccsal vagy a Gyári alapértelmezett gombkombináció lenyomásával.

A Woolmark Company ennek a mosógépnek a gyapjúmosási ciklusát jóváhagyta a „kézzel mosható” jelzésű, gyapjú ruhanemű gépi mosására, azzal a feltétellel, hogy a ruhák mosása a ruhanemű kezelési címkéjén szereplő és a mosógép gyártójától származó utasítások szerint történik. M2305

A Woolmark szimbólum minőségtanúsító védjegy funkciót tölt be számos országban.

11. Wi-Fi-CSATLAKOZÁS BEÁLLÍTÁSA

A jelen fejezet ismerteti, hogy miként kell csatlakoztatni az okos készüléket a Wi-Fi hálózathoz, és hozzákapcsolni a mobil eszközökhöz.

Ezzel a funkcionalitással a mobil készülékeiktől értesítéseket kaphat, valamint irányíthatja és felügyelheti a készülékét.

A Wi-Fi funkció gyári alapbeállításaként ki van kapcsolva.

A funkciók és szolgáltatások teljes palettájának használatához a készüléket csatlakoztatni kell, melyhez az alábbiak szükségesek:

- Otthoni vezeték nélküli hálózat engedélyezett internet kapcsolattal.
- A vezeték nélküli hálózathoz csatlakoztatott mobil eszköz.

Wi-Fi-modul paramétere

Frekvencia	2,412 - 2,472 GHz az európai piac számára
Protokoll	IEEE 802.11b/g/n

Max. teljesítmény <20 dBm

Titkosítás WPA, WPA2, WPA3

11.1 QR-kód az adattáblán

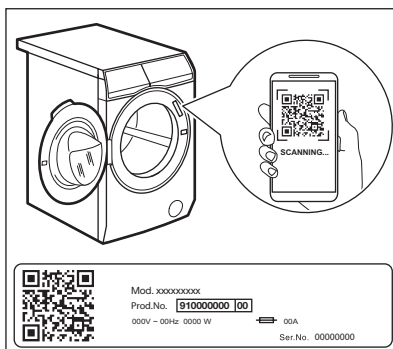

A QR-kód kétféleképpen használható:

- Olvassa be a QR-kódot a beépített kameraalkalmazással, és töltsse le az alkalmazásunkat az alkalmazásruhából

az okoseszközére, majd kövesse a szükséges lépéseket.

- Az okoseszköz és a készülék párosítása a folyamat egyszerűsítése érdekében. Olvassa be a QR-kódot a az alkalmazás beépített QR-kódozójával.

11.2 Az Alkalmazás telepítése és beállítása



Az Alkalmazás segítségével a ruhanemű ápolását a mobil eszközéről vezérelheti. Ez a készülékhez tökéletesen testreszabott programokat, hasznos funkciókat és termékismertetőt tartalmaz. Az alkalmazás segítségével kiválaszthatja a készülék kezelőpaneljéről már elérhető programokat, valamint feloldhatja a kiegészítő programokat, melyek csak a mobil eszközről érhetőek el. Idővel a kiegészítő programok az alkalmazás új verziói megjelenésével változhatnak. A ruhanemű ápolása személyre szabott - mindez a mobil eszköz révén.

A mobileszközzel álljon közel a háztartási készülékhez, amikor az alkalmazáshoz csatlakoztatja.

Ellenőrizze, hogy a mobileszköz csatlakoztatva van-e a vezeték nélküli hálózathoz.

1. Lépjen az App Store áruházba az okoseszközön, vagy olvassa be a QR-kódot (lásd a „QR-kód az adattáblán” c. részt).
2. Töltse le és telepítse az alkalmazást.
3. Indítsa el az alkalmazást. Válassza ki az országot és a nyelvet, majd lépjen be az e-mail címével és jelszavával. Amennyiben még nem rendelkezik fiókkal, hozzon létre egy újat az Alkalmazás utasításai szerint.
4. Kövesse az alkalmazásnak a készülék regisztrálására és beállítására vonatkozó utasításait.

11.3 Wi-Fi-hálózati kapcsolat

A Wi-Fi bekapcsolása



Gyári alapbeállításként a Wi-Fi funkció ki van kapcsolva.

A készülék Wi-Fi hálózathoz történő csatlakoztatásához érintse meg és tartsa

lenyomva a Távindítás gombot 5 másodpercig. Ez a művelet megnyitja a hozzáférési pontot (AP módba lép). Ha korábban nem biztosították, akkor megkezdí a biztosítási folyamatot.

Ha a hozzáférési pont meg van nyitva, és új hálózati hitelesítő adat van megadva, akkor a korábban mentett hálózati hitelesítő adatok helyébe lép. Ha nem, akkor továbbra is csatlakozik a korábban mentett hálózathoz.

Ebben a fázisban a kijelzőn csak a Wi-Fi ikon

és a „on” üzenet látható, miközben a kezelőpanelen lévő összes többi visszajelző

Ki van kapcsolva. A Wi-Fi ikon villogni kezd.

Amikor a hozzáférési pont nyitva van, a kijelzőn a „AP” jelenik meg.

A Wi-Fi ikon mindaddig villog, amíg az otthoni hálózathoz nem csatlakozik.

A telepítés sikeres befejezése után hangjelzés hallható, és a Wi-Fi ikon folyamatosan világít.



Amikor a Wi-Fi és a hozzáférési pont be van kapcsolva, bármely gomb megnyomásával lejátssza a hiba dallamát.

A csatlakozást követően a Távindítás gomb Be gombjának megérintésével a felhasználók távolról is elindíthatják a ciklusokat a App segítségével.

Automatikus kapcsolat a regisztrált hálózattal

Miután a készüléket sikeresen beállította és regisztrálta az otthoni hálózatra, minden bekapcsoláskor automatikusan megpróbál csatlakozni a hálózathoz. A Wi-Fi-kapcsolat sikeressége esetén nem hallható hang.

Csatlakozás másik hálózathoz (hozzáférési pont újraindítása)

Minden alkalommal, amikor a felhasználó 5 másodpercig nyomva tartja a Távindítás  gombot, a hozzáférési pont megnyílik és sugározni kezd. Az ekkor kapott új hálózati hitelesítő adatok felülírják a korábban mentett hitelesítő adatokat, majd a készülék csatlakozik az új Wi-Fi hálózathoz.

A Wi-Fi kikapcsolása

Ha a felhasználó úgy dönt, hogy a továbbiakban nem csatlakoztatja a készüléket a Wi-Fi hálózathoz, megérintheti és 10 másodpercig lenyomva tarthatja a

Távindítás  gombot, és a készülék alaphelyzetbe áll, majd kikapcsol.

A kijelzőn csak 5 másodpercig látható  - - , míg a kezelőpanel összes többi visszajelzője Ki állásban van.

A visszaállítás után a kijelző visszatér eredeti állapotába, a Wi-Fi ikon kikapcsolt  állapotában.

11.4 Over-the-air frissítés

Az alkalmazás frissítést javasolhat a készülékhez.

A frissítés kizárólag az alkalmazáson keresztül tölthető le.

Ha egy program éppen fut, az alkalmazás értesítést küld, hogy a frissítés a program végén fog elkezdődni.

Frissítés közben a készülék kijelzőjén  látható.

Ne kapcsolja ki és ne húzza ki a készüléket a frissítés közben.

A sikeres frissítésről nem jelenik meg üzenet; a frissítés befejeződése után a készülék ismét használható.

Hiba esetén a készüléken  jelenik meg a kijelzőn: csak nyomja meg bármelyik gombot, vagy forgassa el a gombot a normál használatához való visszatéréshez.

11.5 A Wi-Fi mindig be van kapcsolva

A Wi-Fi mindig be funkció rendelkezésre áll az alkalmazásban.

Ez a funkció a készülék kikapcsolt állapotában is biztosítja a hálózathoz való csatlakozást.

A visszajelző szakaszosan  ki- és bekapcsol.

A készülék a Be/Ki  gomb megnyomásával vagy az alkalmazáson keresztül kapcsolható be.



A Wi-Fi mindig be funkció befolyásolhatja az energiafogyasztást.

12. NAPI HASZNÁLAT

FIGYELMEZTETÉS!

Lásd a „Biztonság” című fejezetet.

12.1 A készülék bekapcsolása

1. Csatlakoztassa a hálózati csatlakozót a hálózati aljzathoz.
2. Nyissa meg a vízcsapot.
3. A készülék bekapcsolásához nyomja meg a Be/Ki  gombot néhány másodpercig. Egy rövid hangjelzés hallható.

12.2 A ruhák betöltése

- Nyissa ki a készülék ajtaját.
 - Rázza meg a darabokat, mielőtt a készülékbe helyezi azokat.
 - Helyezze a szennyes ruhadarabokat egyenként a dobba.
- Ügyeljen arra, hogy ne tegyen túl sok mosandó holmit a dobba.
- Zárja be jól az ajtót.

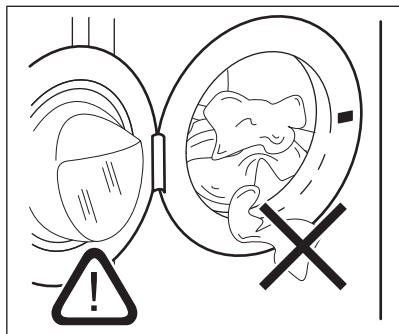



⚠ VIGYÁZAT!

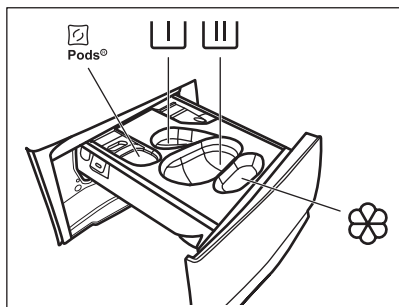

- Győződjön meg arról, hogy az ajtó és a tömítés közé nem szorult-e ruhadarab. Ellenkező esetben víz szivároghat ki, vagy károsodhat a ruhanemű.
- Az olajjal vagy zsírral erősen szennyezett ruhanemű mosása károsíthatja a készülék gumi alkatrészeit.



12.3 A mosószer és az adalékok betöltése





 - Rekesz mosókapcsulák számára (max 2 kapszula). Mosószertabletták használatakor ellenőrizze, hogy a Pods® kiegészítő funkció be van-e kapcsolva.

 - Rekesz az előmosás és az áztatóprogram mosószere számára (kizárólag mosóporhoz).

 - Rekesz a főmosás számára (kizárólag mosóporhoz). Ha folyékony mosószert használ, ne felejtse el behelyezni a folyékony mosószertartályt a(z)  rekeszbe.

 Ha folyékony mosószert használ, ne felejtse el behelyezni a folyékony mosószertartályt .

 A rekesz használatakor ügyeljen arra, hogy a Pods® kiegészítő funkció ki legyen kapcsolva.

 - Rekesz az öblítőszerekhez és egyéb folyékony adalékokhoz (kondicionáló, keményítő).

MAX - Mindig kövesse a mosószerek csomagolásán található utasításokat, azonban javasoljuk, hogy ne lépje túl a jelzett maximális szintet (**MAX**). Ez a mennyiség garantálja a legjobb mosási eredményt.

 Amennyiben szükséges, a mosási szakasz után távolítsa el a mosószert maradványokat a mosószertartályból.

A következők szerint járjon el:

1. Nyissa ki a mosószertartályt.

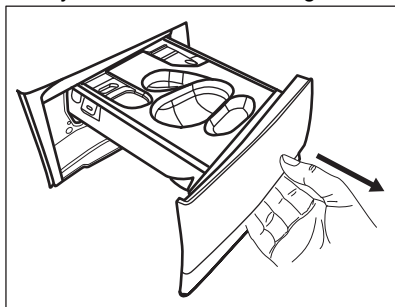

2. Ha előmosási fázis van beállítva, töltsen be mosóport a  rekeszbe.

3. A főmosáshoz válassza ki a megfelelő rekeszt a mosószertípusától függően:

a) Töltsen be **mosóport** a  rekeszbe.

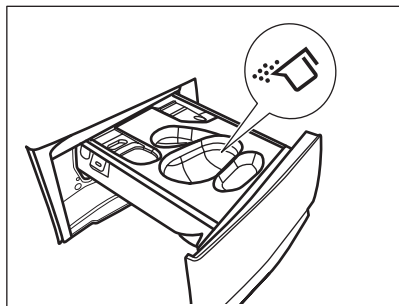

b) Töltse a folyékony mosószert a megfelelő tartály  behelyezése után ugyanabba a rekeszbe.

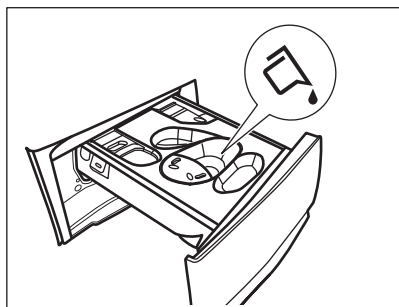
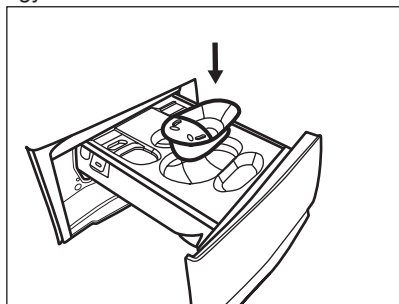

c) Tegye a tablettákat  rekeszbe. Ügyeljen arra, hogy a Pods® kiegészítő funkció be legyen kapcsolva.

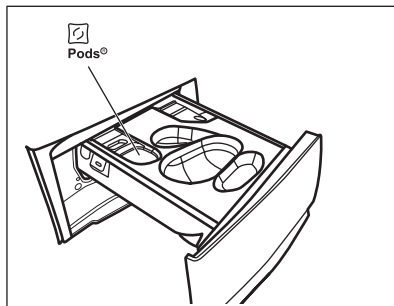

4. Töltse az öblítőszeret a  rekeszbe.
5. Zárja be a mosószert-adagolót.

12.4 Program beállítása



A Eco 40-60 az alapértelmezett javasolt program a készülék bekapcsolásakor, amelyhez az energiacímkén szereplő információk kapcsolódnak.

1. A kívánt mosási program kiválasztásához forgassa el a programválasztó gombot. A megfelelő program visszajelzője világítani kezd. A Gőzfrissítés program kiválasztható a SmartSelect területen.

A Start/Szünet  gomb visszajelzője villog. A kijelzőn megjelenik a program hozzávetőleges időtartama, a beállított programhoz tartozó maximális töltet (néhány másodpercre), az alapértelmezett hőmérséklet, az alapértelmezett centrifugálási sebesség és a mosási szakaszvisszajelzők (ahol rendelkezésre állnak).

2. A SmartSelect funkcióval módosíthatja a szennyezettségi szintet. A készülék automatikusan a legalacsonyabb hőmérséklet és az optimális beállítások kombinációját javasolja, hogy a lehető legrövidebb idő alatt elérje a megfelelő eredményt. A Steam Refresh frissítő gőzprogram a SmartSelect területen választható ki.
3. Érintse meg a megfelelő gombokat a hőmérséklet és/vagy a centrifugálási sebesség módosításához.
4. Szükség szerint állítson be ki egy vagy több kiegészítő funkciót a megfelelő

gombok megérintésével. Az ezekhez tartozó visszajelzők megjelennek a kijelzőn, és az információk ennek megfelelően módosulnak.



Amennyiben egy beállítás **nem lehetséges**, hangjelzés hallható.

12.5 Program indítása

A program elindításához érintse meg a Start/Szünet gombot.

A kapcsolódó visszajelző villogása megszűnik, és folyamatosan világítani kezd. A program elindul, és az ajtó zárva van. A kijelzőn a visszajelző látható.



A leeresztő szivattyú egy rövid időre bekapcsolhat, mielőtt a készülék vizet tölt be.

12.6 Program indítása ezzel: Befejezés:

1. Érintse meg ismételten ezt a gombot, amíg a kijelzőn a programon belüli kívánt idő meg nem jelenik. Bekapcsol a jelzőfény.
2. Érintse meg a Start/Szünet gombot. A dob a SensiCare becslés végrehajtása érdekében forog, ha a kiválasztott program már előre látható.
3. A készülék megkezdi a visszaszámlálást a program végéig, és a program a megfelelő pillanatban indul el, hogy az e kiegészítő funkcióval beállított időpontban fejeződjön be.

Az opció módosítása vagy törlése:

1. A Be/Ki gomb segítségével kapcsolja ki a készüléket.
2. Kapcsolja be újra a készüléket.
3. Állítsa be ismét a programot.

12.7 A SensiCare System töltetérzékelés



A program kijelzőn megjelenített időtartama **közepes/nagy töltetre** vonatkozik.

Miután megérinti a Start/Szünet gombot, a maximális töltetet jelző visszajelző kialszik, és az SensiCare System elindítja a töltetérzékelést:

1. A készülék a töltetet az első 30 másodpercben érzékeli. Ebben a fázisban a kötőjelek görgetése egy egyszerű animációt játszik le. Túlterhelés észlelése esetén a túlterhelési információ 30 másodpercig látható, mielőtt a kijelző az előző nézetbe lép.
2. Ebben a fázisban a dob rövid ideig forog.
3. A program időtartama a töltetnek megfelelően nőhet vagy csökkenhet. További 30 másodperc után megkezdődik a vízbetöltés.

A töltetérzékelés végén, **ha a dob túl van terhelve**, a **MAX** visszajelző villogni kezd a kijelzőn:

Ebben az esetben 30 másodpercig van lehetőség a készülék működésének szüneteltetésére, és a fölös mennyiségű ruhanemű eltávolítására.

Miután eltávolította a fölös mennyiségű ruhaneműt, a program elindításához érintse meg a Start/Szünet gombot. Az SensiCare szakasz legfeljebb három alkalommal ismételhető (lásd az 1. pontot).

Fontos! Amennyiben nem csökkenti a ruhanemű mennyiségét, a mosási program a túlterhelés ellenére elindul. Ebben az esetben nem garantálható a legjobb mosási eredmény.



A program kezdete után körülbelül 20 perccel a program időtartama a ruhatöltet vízfelszívó képességétől függően újból beállítható.



A SensiCare System nem áll rendelkezésre az olyan programoknál, mint például a Gyapjú vagy Öblítés, valamint a rövid időtartamú programoknál.

12.8 A program megszakítása és a kiegészítő funkciók módosítása

Ha a program működik, **csak néhány** kiegészítő funkció módosítására van lehetőség:

1. Érintse meg a Start/Szünet gombot. A kapcsolódó visszajelző villogni kezd.
2. Módosítsa a kiegészítő funkciókat. A kijelzőn megjelenő információk ennek megfelelően módosulnak.
3. Érintse meg ismét a Start/Szünet gombot.

A mosóprogram folytatódik.

12.9 Egy futó program törlése

1. A program törléséhez és a készülék kikapcsolásához nyomja meg a Be/Ki gombot.
2. A készülék ismételt bekapcsolásához nyomja meg a Be/Ki gombot.

Most új mosási programot állíthat be.



Amennyiben a SensiCare szakasz már lefutott, és a vízbetöltés már elkezdődött, az új program a **SensiCare szakasz megismétlése nélkül** indul el. A készülék a vizet és a mosószert nem eresztí le a pazarlás elkerülése érdekében. A kijelzőn a program maximális időtartama jelenik meg, mely az új program elindítása után kb. 20 perccel frissül.

12.10 Az ajtó kinyitása – Ruhanemű hozzáadása

Ha a jelzés világít, bármikor kinyithatja az ajtót.

Amikor a program vagy a késleltetett indítás működik, a készülék ajtaja zárva van. A kijelzőn a visszajelző látható.



Ha a hőmérséklet vagy a dobban lévő víz szintje túl magas, és/vagy a dob még forog, nem nyithatja ki a készülék ajtaját.

Ruhák hozzáadása vagy eltávolítása:

1. Érintse meg a Start/Szünet gombot.

A hozzá tartozó ajtózár visszajelző kialszik a kijelzőn.

2. Nyissa ki a készülék ajtaját. Ha szükséges, helyezzen be vagy vegyen ki ruhaneműt a készülékből. Csukja be az ajtót, majd érintse meg a Start/Szünet gombot.

A program vagy a késleltetett indítás folytatódik.

12.11 A program befejezése

Amikor a program befejeződött, a készülék automatikusan leáll. Hangjelzések hallhatóak (ha engedélyezve vannak). A kijelzőn látható

Kialszik a Start/Szünet gomb visszajelzője.

Az ajtózár kiold, és kialszik a visszajelző.

1. A készülék kikapcsolásához nyomja meg a Be/Ki gombot.

A program befejezése után öt perccel az energiatakarékos funkció automatikusan kikapcsolja a készüléket.









Amikor ismét bekapcsolja a készüléket, a készülék alapértelmezett Eco 40-60 programként ajánl fel. Forgassa el a programválasztó gombot egy új ciklus beállításához.

2. Távolítsa el a ruhákat a készülékből.
3. Ellenőrizze, hogy a dob üres.
4. Hagyja egy ideig kissé nyitva az ajtót és a mosószer-adagoló rekeszt, hogy elkerülje a penész vagy kellemetlen szagok keletkezését.



12.12 Víz kiszivattyúzása a ciklus lejártá után

Ha olyan programot vagy kiegészítő funkciót választott, amely nem üríti ki az utolsó öblítés vizét a dobból, a program befejeződik, azonban:

- Az idő területen  látható, és a kijelzőn az ajtó zárva  visszajelző jelenik meg.
 - A Start/Szünet  gomb visszajelzője villogni kezd.
 - A dob továbbra is rendszeresen forog, hogy megakadályozza a ruhák gyűrődését.
 - Az ajtó zárva marad.
 - Az ajtó kinyitásához le kell a vizet engednie.
1. Amennyiben szükséges, a Centrifugálás  gomb megérintésével csökkentse a centrifugálás készülék által javasolt fordulatszámát.
 2. Nyomja meg a Start/Szünet  gombot: a készülék leengedi a vizet és centrifugál.

Az Öblítés tartás kiegészítő funkció vagy  visszajelzője kialszik.





Ha beállította a Csendes  funkciót, és nem módosította a centrifugálási sebességet, a Start/Szünet  gomb megnyomásakor a készülék csak leereszti a vizet.

3. A program befejezése után kialszik az ajtó zárva  visszajelző, és kinyithatja az ajtót.

4. A készülék kikapcsolásához nyomja meg a Be/Ki  gombot néhány másodpercre.

12.13 Készenléti üzemmód

A Készenlét kiegészítő funkció az energiafogyasztás csökkentésére automatikusan kikapcsolja a készüléket, ha:

- 5 percen át nem használja a készüléket, és nincs aktív mosóprogram.
A készülék ismételt bekapcsolásához nyomja meg a Be/Ki  gombot.
- A mosási program befejezése után 5 perccel.
A készülék ismételt bekapcsolásához nyomja meg a Be/Ki  gombot.
A készülék készenléti funkcióból való újraaktiválása után az alapértelmezetten kiválasztott program mindig a következő: Eco 40-60.
Forgassa el a programválasztó gombot egy új ciklus beállításához.



Ha olyan programot vagy kiegészítő funkciót állít be, melynek végén a víz a dobban marad, a Készenlét funkció **nem kapcsolja ki** a készüléket arra való emlékeztetőként, hogy el kell végezni a szivattyúzást.



Ha a Wi-Fi mindig be funkció aktív, csak a  jelzőfény világít és alszik ki szaggatottan.

13. HASZNOS TANÁCSOK ÉS JAVASLATOK



FIGYELMEZTETÉS!

Lásd a „Biztonság” című fejezetet.

13.1 A ruhatöltet

- Szortírozza a ruhatöltetet az alábbiak szerint: fehér, színes, szintetikus, kényes anyagok, valamint gypjú.

- Tartsa be a mosási útmutatásokat, melyek a ruhák kezelési címkéin találhatóak.
- Ne mosson együtt fehér és színes darabokat.
- Ne feledje, hogy a kezelési címkén szereplő hőmérséklet a maximális és nem az ajánlott hőmérsékletre vonatkozik.
- Ellenőrizze a mosás szükségességét, előfordulhat, hogy a ruhákat csak

felfrissíteni kell, és helyette Gőzfrissítés használható

- Egyes színes darabok fakulhatnak az első mosás alkalmával. Javasoljuk, hogy ezeket az első pár alkalommal külön mossa.
- Fordítsa ki a többrétegű anyagokat, gyapjút és nyomtatott ábrákkal ellátott darabokat.
- Kezelje elő a makacs foltokat.
- Különleges mosószerrel távolítsa el a makacs szennyeződéseket.
- Legyen körültekintő a függönyökkel. Távolítsa el az akasztókat, és helyezze a függönyöket mosózsákba vagy párnahuzatba.
- Centrifugálási szakaszban kiegyensúlyozási problémákat okozhat a nagyon kis ruhatöltet, és túlzott vibrációhoz vezethet. Ha ez történik:
 - a. szakítsa meg a programot, és nyissa ki a készülék ajtaját (lásd a „Napi használat” című fejezetet);
 - b. kézzel rendezze el a dobban a darabokat, hogy azok egyenletesen helyezkedjenek el;
 - c. nyomja meg a Start/Szünet gombot. A centrifugálási szakasz folytatódik.
- Gombolja be a párnahuzatokat, húzza be a cipzárakat és zárja be az akasztókat és a patentokat. Kösse meg az öveket, a zsinégeket, a cipőfűzőket, a szalagokat és az egyéb laza alkotóelemeket.
- Ne mossa a készülékben a nem szegett vagy szakadt ruhadarabokat. Használjon mosózsákot a kis és/vagy kényes darabok mosására (pl.: merevített melltartók, övek, harisnyanadrágok, cipőfűzők, szalagok stb.).

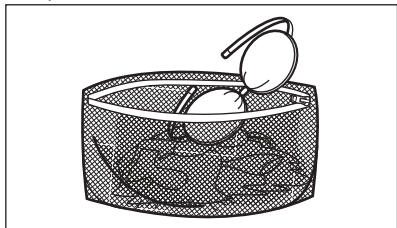

- Ürítse ki a zsebeket, és fordítsa ki a darabokat.

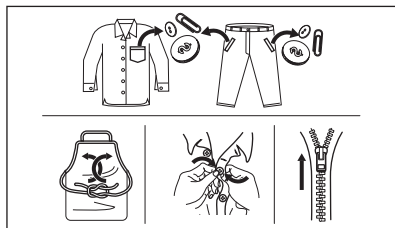

13.2 Makacs szennyeződések

Egyes szennyeződések esetében nem elegendő a víz és a mosószer.

Célszerű az ilyen szennyeződéseket a ruhadarab készülékbe tétele előtt kezelni.

Különleges feltárolók állnak rendelkezésre. Azt a különleges feltárolót használja, mely megfelel a folt és az anyag jellegének.

A ruhaneműre ne permetezzen feltárolót a készülék közelében, mivel károsíthatja annak műanyag alkatrészeit.



13.3 Mosószer fajtája és mennyisége

A mosószer fajtája és helyes adagolása nemcsak a mosás hatékonyságát befolyásolja, hanem általuk elkerülheti a pazarlást, és védi a környezetét:

- Csak mosógépek számára készült mosószereket és vegyi árukat használjon. Elsősorban tartsa be ezeket az általános szabályokat:
 - univerzális, valamennyi anyagtipushoz való mosóport használjon, a kényes szövetek kivételével. Fehér darabokhoz és a ruhanemű fertőtlenítéséhez használjon fehérítőt tartalmazó mosóport,
 - valamennyi anyagfajtához, elsősorban az alacsony hőfokú (max. 60 °C-os)

programokhoz való folyékony mosószerek (és az egyadagos mosószerek is), illetve csak gyapjú mosására szolgáló speciális mosószerek.

- A mosószer fajtája és mennyisége a következőktől függ: a szövet fajtájától (kényes, gyapjú, pamut stb.), a ruhadarab színétől, a ruhatöltet méretétől, a szennyezettségi foktól, a mosási hőmérséklettől, az időtől és a vízkeménységtől.
- Mindig tartsa be a mosószerek vagy egyéb termékek csomagolásán található útmutatásokat, és ne lépje túl a készüléken jelzett maximális szintet (**MAX**).
- Ne keverje a különböző fajtájú mosószereket.
- Használjon kevesebb mosószert, ha:
 - kevés ruhanemű mos,
 - a Time Manager gomb csökkentette a program időtartamát.
 - a ruhanemű enyhén szennyezett,
 - a mosás során sok hab képződik.

Az elégtelen mennyiségű mosószert az alábbiakat okozhatja:





- a mosás eredménye nem kielégítő,
- a ruhatöltet elszürkül,
- a ruhák zsírosak maradnak,
- penész jelenik meg a készülékben.

A túlzott mennyiségű mosószert az alábbiakat okozhatja:

- habzás,
- csökkent mosóhatás,
- nem megfelelő öblítés,
- nagyobb környezetterhelés.

13.4 Megtakarítási tippek



Engedje, hogy a SmartSelect  funkció útmutatást adjon az energia-, idő- és víztakarékossághoz. Extra finom  és az Könnyű  opciók a legtöbb esetben használhatók. Használja ezt: Gőzfrissítés , hogy elkerülje a mosást, és csak gőzzel frissítse fel ruháit.

A jobb eredmény érdekében javasoljuk, hogy kövesse az alábbi tippeket:

- **A normál mértékben szennyezett ruhanemű előmosás nélkül** is mosható a mosószert, a víz és az idő megtakarítása érdekében.
- A készüléket az egyes programoknál jelzett **maximális töltettel töltsen meg, hogy csökkentse az energia- és vízfogyasztást.**
- Megfelelő előkezeléssel eltávolíthatja a foltokat és egyes szennyeződések; ráadásul az előkezelést követően alacsonyabb hőmérsékleten is kimoshatja a ruhákat.
- Ha van centrifugája, javasolt **maximális centrifugálási sebességet** használni a kiválasztott mosási programhoz, hogy energiát takarítson meg a szárítás során.
- Lehetőleg rövid ciklusokat használjon alacsonyabb hőmérsékleten.

13.5 Vízkeménység

Ha a lakóhelyén a víz kemény vagy közepes keménységű, javasoljuk, hogy használjon vízlágyító adalékot a mosógépekhez.

Azokon a területeken, ahol a víz lágy, nem szükséges vízlágyítót használni.

A lakóhelye vízkeménységéről a helyi vízműtől kérjen tájékoztatást.

Megfelelő mennyiségű vízlágyítót alkalmazzon. Mindig tartsa be a termék csomagolásán található útmutatásokat.

14. ÁPOLÁS ÉS TISZTÍTÁS

FIGYELMEZTETÉS!

Lásd a „Biztonság” című fejezetet.

14.1 Rendszeres tisztítási ütemterv

A rendszeres tisztítással meghosszabbítható a készülék élettartama.

Minden ciklus után hagyja kissé nyitva az ajtót és a mosószer-adagoló rekeszt, hogy a levegő mozoghasson, és felszárítsa a készülék belsejében a nedvességet: ez megakadályozza a penész és a kellemetlen szagok keletkezését.

Ha a készüléket hosszabb ideig nem használja, zárja el a vízcsapot, és húzza ki a hálózati dugaszt a konnektorból.

Rendszeres tisztítási ütemterv (tájékoztató):

Vízkömentesítés	Évente kétszer
Karbantartó mosás	Havonta egyszer
Ajtótömítés tisztítása	Kéthavonta
Dobtisztítás	Kéthavonta
Mosószer-adagoló tisztítása	Kéthavonta
A vízleeresztő szivattyú szűrőjének tisztítása	Évente kétszer
A befolyócsőben és a szelepleben lévő szűrő tisztítása	Évente kétszer

A következő szakaszok ismertetik az egyes részegységek tisztításának módját.

14.2 Idegen tárgyak eltávolítása



Űrítse ki a zsebeket, és minden laza alkotóelemet kössön meg, mielőtt lefuttatja a ciklust. Olvassa el a „Ruhátöltet” c. szakaszt a „Hasznos tanácsok és javaslatok” c. fejezetben.

Minden idegen tárgyat (pl. fémkapcsot, gombot, pénzérmét stb.) távolítsa el az

ajtótömítésből, a szűrőkből és a dobból. Olvassa el az „Ajtótömítés dupla ajakos tömítéssel”, „Dobtisztítás”, „A vízleeresztő szivattyú tisztítása” és „A befolyócső és a szelepleben lévő szűrő tisztítása” c. szakaszokat. Szükség esetén forduljon a márkaszervizhez.

14.3 Külső tisztítás

Csak enyhe mosogatószerrel és meleg vízzel tisztítsa a készüléket. Hagyjon minden felületet megszáradni.

Ne használjon súrolószivacsot és semmilyen dörzshatású anyagot.

VIGYÁZAT!

Ne használjon alkoholt, oldószereket vagy vegyszereket.

VIGYÁZAT!

Ne tisztítsa a fémfelületeket klórtartalmú tisztítószerekkel.

14.4 Vízkömentesítés



Ha a lakóhelyén a víz kemény vagy közepes keménységű, javasoljuk, hogy használjon vízlágyítót a mosógépekhez.

Rendszeresen ellenőrizze a dobot, hogy nem rakódott-e le rajta vízkő.

A szokásos mosószeres vízlágyítót tartalmaznak, azonban javasoljuk, hogy időnként futtasson le egy programot üres dobbal és vízkőoldó termékkel.



Mindig tartsa be a termék csomagolásán található útmutatásokat.

14.5 Karbantartó mosás

Az alacsony hőmérsékletű és rövid programok ismételt, hosszú időn keresztül történő használata a mosószer lerakódását, szőszmaradványokat, a baktériumok

elszaporodását és nyálka képződését eredményezheti a dobban és az üstben. Ez kellemetlen szagot és penészt eredményezhet.

A lerakódások eltávolításához és a készülék belsejének fertőtlenítéséhez legalább havonta egyszer futtasson le egy karbantartó mosást:

1. Szedje ki az összes ruhaneműt a dobból.
2. Egy kevés mosóporral, maximális hőmérsékleten futtasson le egy pamut mosására szolgáló programot vagy a Géptisztítás programot, ha rendelkezésre áll.

14.6 Az ajtó tömítése

A készüléket **öntisztító leeresztő rendszerrel** tervezték, mely lehetővé teszi a ruhákról leváló könnyű szőszök vízzel történő leeresztését. Rendszeresen vizsgálja meg a tömítést. Az érmék, gombok és egyéb kis tárgyak a ciklus végén visszanyerhetők.

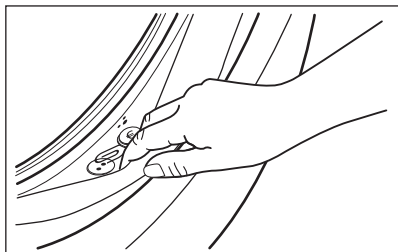

Szükség esetén tisztítsa meg ammóniatartalmú tisztítókrémmel, mely nem karcolja meg a tömítést.



Mindig tartsa be a termék csomagolásán található útmutatásokat.

14.7 A dob tisztítása

Rendszeresen ellenőrizze a dobot, hogy megakadályozza a nemkívánt lerakódások képződését.

Rozsdásodások alakulhatnak ki a dobban a mosnivalóval bekerülő korrózió hatású tárgyak vagy a vasat tartalmazó csapvíz miatt

Rozsdamentes acélhoz készült termékkel tisztítsa meg a dobot.



Mindig tartsa be a termék csomagolásán található útmutatásokat.
Ne tisztítsa a mosódobot savas vízkőmentesítő szerrel, klórtartalmú sűrűlőszerezrel vagy acélgyapattal.

Alapos tisztítás:

1. Rozsdamentes acélhoz készült termékkel tisztítsa meg a dobot.



Mindig tartsa be a termék csomagolásán található útmutatásokat.

2. Szedje ki az összes ruhaneműt a dobból.
3. Üres dobbal, egy kevés mosóporral, magas hőmérsékleten futtasson le egy pamut mosására szolgáló rövid programot vagy a Géptisztítás programot, ha rendelkezésre áll. Ha a készüléke Wi-Fi hálózathoz csatlakoztatható, a Géptisztítás speciális program az alkalmazáson keresztül is letölthető.
4. Töltsön kis mennyiségű mosóport vagy speciális tisztítószert az üres dobba, hogy eltávolítsa az esetlegesen visszamaradt szennyeződések.



Előfordulhat, hogy a ciklus végén a kijelzőn megjelenik a  ikon. Ez a „dobtisztítás” elvégzését javasolja. A dobtisztítás elvégzése után az üzenet eltűnik.

14.8 A mosószer-adagoló tisztítása

A megszáradt mosószermaradványok vagy összezsugorodott öblítőszer és/vagy penész mosószer-adagoló fiókban való megjelenésének megakadályozására alkalmanként végezze el az alábbi tisztítási eljárást:

1. Nyissa ki a mosószer-adagolót. A képen ábrázolt módon nyomja le a rögzítőelemet, majd húzza ki.

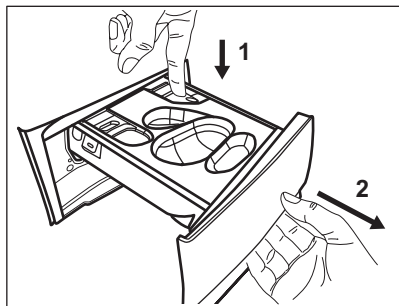

2. Vegye ki a folyékony mosószerhez való tartályt, ha be van helyezve.

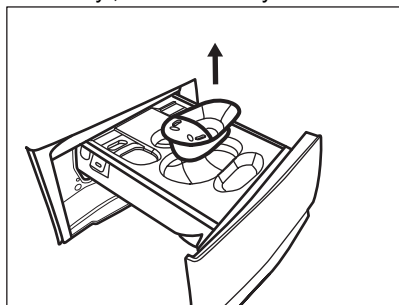

3. Az eltávolításhoz emelje fel a rekeszek felső burkolatát.

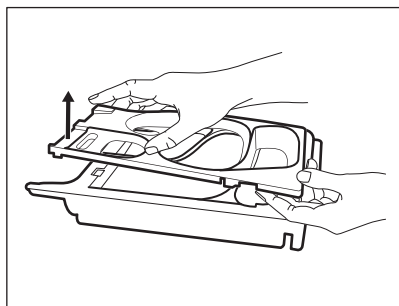

4. Folyó víz alatt mossa le a mosószer-adagolót és minden betétet.

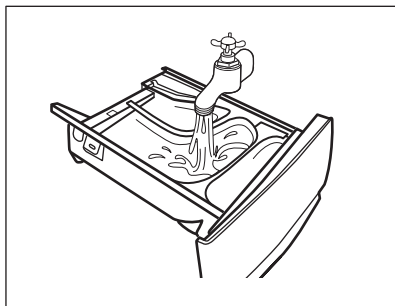

5. Ügyeljen arra, hogy az összes mosószermaradvány el legyen távolítva a nyílás felső és alsó részéből. Kisméretű kefével tisztítsa meg a nyílást.

⚠ VIGYÁZAT!

Ne használjon éles tárgyat, drótkéft és fémtisztító szivacsot.

Ügyeljen arra, hogy az összes mosószermaradvány el legyen távolítva a nyílás felső és alsó részéből. Kisméretű kefével tisztítsa meg a nyílást.

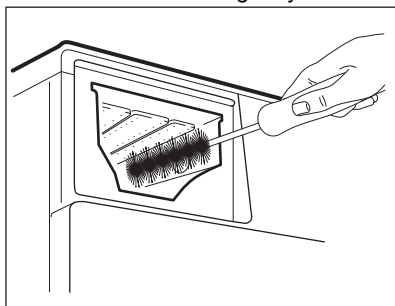

6. Fordítsa az adagolót fejjel lefelé, és nyissa ki az alsó fedelet a képen látható módon: először húzza kifelé az oldalsó füleket, majd távolítsa el az alsó fedelet.

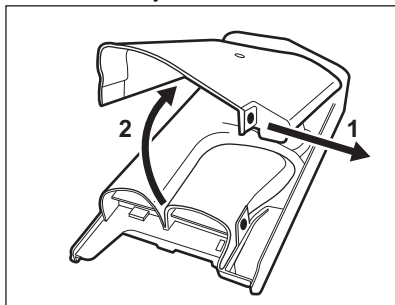

7. Ellenőrizze, hogy minden mosószermaradványt eltávolított-e a mosószercsatornából. Kizárólag puha, megnedvesített ruhát használjon.
8. Tegye vissza az alsó burkolatot a helyére a képen ábrázolt módon úgy, hogy nyílásai egy vonalba essenek a fiók horgaival. Folytassa a helyre illesztést, míg egy kattánás nem hallható.

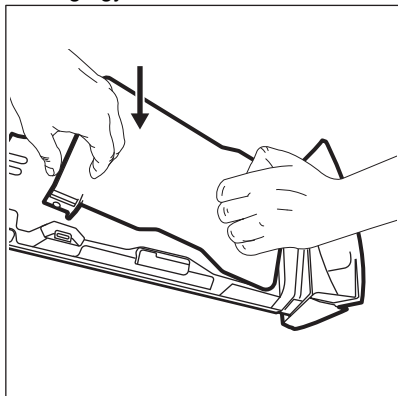

⚠ VIGYÁZAT!

A képen ábrázolt módon nyomja meg az alsó burkolatot. Ellenőrizze, hogy megfelelően be van-e zárva.

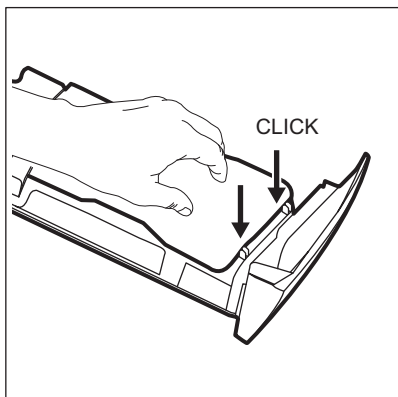

9. A következő módon szerelje össze a fiókot:
 - a. Illessze a helyére az alsó burkolatot, majd addig nyomja, míg egy kattánás nem hallható.

- b. Illessze a helyére a felső burkolatot, majd addig nyomja, amíg egy kattánás nem hallható.
 - c. Szükség esetén helyezze be a folyékony mosószerhez való tartályt.
10. Illessze a mosószer-adagoló fiókot a vezetősínekbe, és tolja be. Futtasson le egy öblítési programot anélkül, hogy ruhaneműt tenne a dobba.

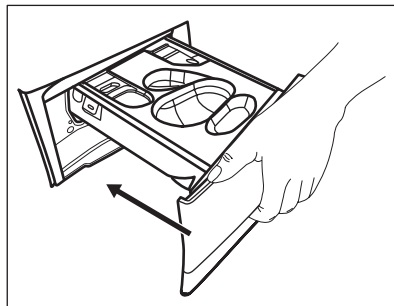

14.9 A leeresztő szivattyú tisztítása

⚠ FIGYELMEZTETÉS!

Húzza ki a dugaszt a hálózati aljzatból.

i

Rendszeresen ellenőrizze a leeresztőszivattyú szűrőjét, hogy az tiszta-e.

A következő esetekben tisztítsa meg a leeresztőszivattyút:

- A készülék nem ereszt le a vizet.
- A dob nem forog.
- Szokatlan zaj hallható a készülékből, mivel a leeresztőszivattyú működését valami akadályozza.
- A kijelzőn **E20** riasztási kód látható.

⚠ FIGYELMEZTETÉS!

- Ne vegye ki a szűrőt, amíg működik a készülék.
- Ne tisztítsa a szivattyút, ha forró a készülékben lévő víz. Várja meg, amíg a víz kihűl.

A szivattyú tisztításához a következők szerint járjon el:

1. Nyissa ki a szivattyú fedelét.

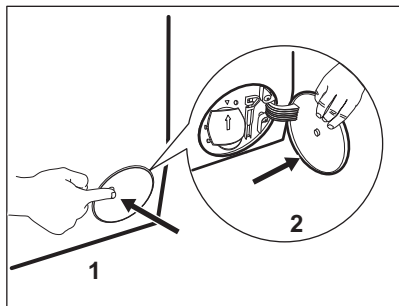

2. A kifolyó víz felfogására tegyen egy megfelelő edényt a leeresztőszivattyú szerelőnyílása alá.
3. Nyissa ki lefelé a szűrőkamra fedelét. Tartson kéznél egy rongyot, amivel felitathatja a vizet, amely a szűrő eltávolításakor távozhat a készülékből.

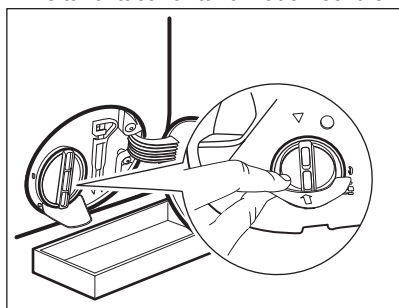

4. Forgassa el balra 180 fokkal a szűrőt, de még ne vegye ki. Hagyja, hogy kifolyjon a víz.

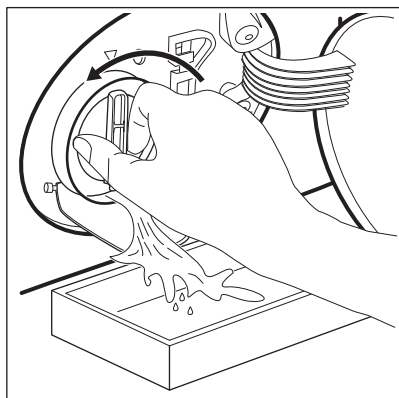

5. Amikor a tál megtelt vízzel, csavarja vissza szűrőt, és ürítse ki a tálat.

6. A 4. és 5. lépéseket addig ismételje, amíg nem folyik több víz ki a készülékből.
7. Fordítsa el balra a szűrőt az eltávolításhoz.

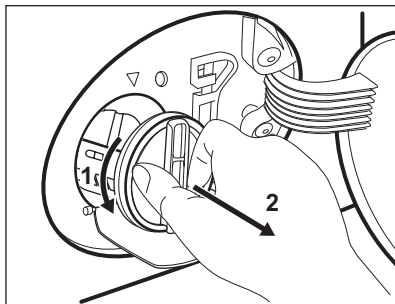

8. Szükség esetén távolítsa el a szöszöket és egyéb tárgyakat a szűrő nyílásából.
9. Ellenőrizze, hogy el lehet-e fordítani a szivattyú lapátkerekét. Ha nem forgatható, forduljon a márkaszervizhez.

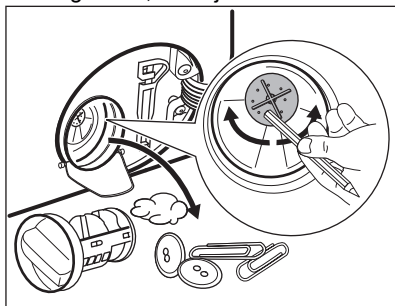

10. Tisztítsa ki a szűrőt a vízcsap alatt.

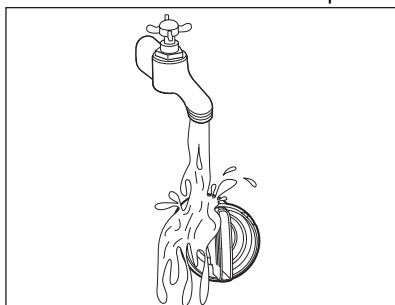

11. Szerelje vissza a szűrőt a speciális vezetőelemekbe az óramutató járásával megegyező irányba történő elforgatással. Ellenőrizze, hogy megfelelően meghúzták-e a szűrőt, hogy megelőzze a szivárgást.

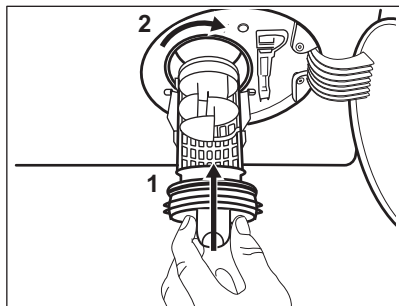

12. Zárja be a szivattyú fedelét.

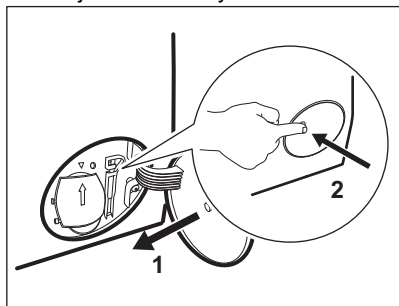

Amikor vészleeresztési eljárással engedi le a vizet, akkor ismét be kell kapcsolnia a leeresztőrendszert:

- a. Öntsön 2 liter vizet a mosószer-adagoló főmosási rekeszébe.
- b. A víz leeresztéséhez indítsa el a programot.

14.10 A befolyócső és a szelepben lévő szűrő tisztítása

Javasoljuk, hogy a befolyócső és a szelep szűrőjét egyaránt tisztítsa meg, hogy eltávolítsa az idők során lerakódott szennyeződések:

1. Csavarja le a befolyócsövet a csapról, majd tisztítsa meg a szűrőt.

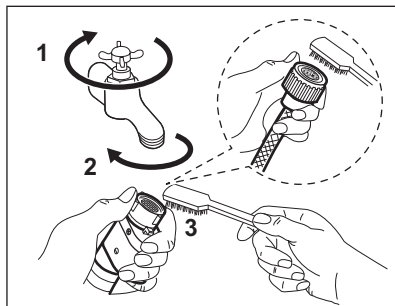

2. A hollandi anya lecsavarásával szerelje le a befolyócsövet a készülékről.

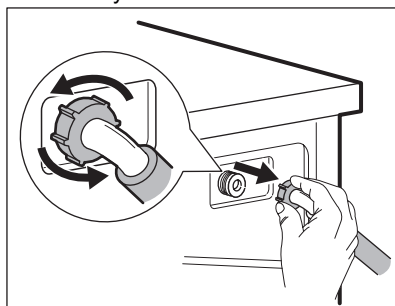

3. Tisztítsa meg a készülék hátulján lévő szelepszűrőt egy fogkefével.

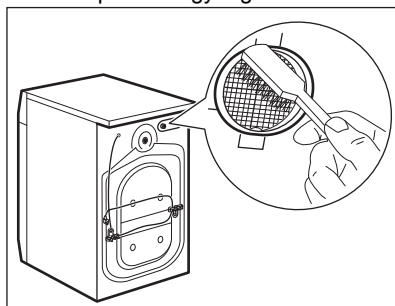

4. Amikor visszaszereli a csövet a készülék hátuljára, a vízcsap helyzetétől függően a csövet balra vagy jobbra (ne függőlegesen) vezesse el.

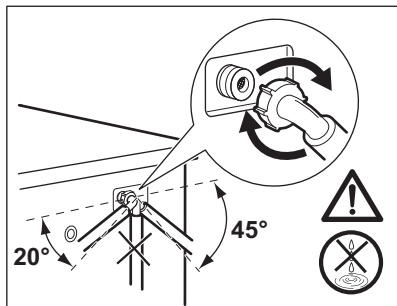

14.11 Vészleeresztés

Amennyiben a készülék nem eresztí le a vizet, végezze el „A leeresztő szivattyú tisztítása” c. részben leírt eljárást. Szükség esetén tisztítsa meg a szivattyút.

Amikor vészleeresztési eljárással engedi le a vizet, akkor ismét be kell kapcsolnia a leeresztőrendszert:

1. Öntsön 2 liter vizet a mosószer-adagoló főmosási rekeszébe.
2. A víz leeresztéséhez indítsa el a programot.

14.12 Fagyveszély

Ha olyan helyen van a készülék elhelyezve, ahol 0 °C környékén vagy alatta lehet a hőmérséklet, akkor engedje ki a megmaradt vizet a befolyócsőből és a leeresztő szivattyúból.

1. Húzza ki a hálózati csatlakozódugót a konnektorból.
2. Zárja el a vízcsapot.
3. Tegye a befolyócső két végét egy tartályba, és hagyja a csőből kifolyni a vizet.
4. Ürítse ki a leeresztő szivattyút. Tekintse át a vészleeresztési eljárást.
5. Amikor üres a vízszivattyú, akkor szerelje ismét vissza a befolyócsövet.

⚠ FIGYELMEZTETÉS!

Ellenőrizze, hogy magasabb-e 0 °C-nál a hőmérséklet, mielőtt ismét használja a készüléket.

A gyártó nem vállal felelősséget az alacsony hőmérsékletek miatt keletkező károkért.

15. HIBAELHÁRÍTÁS

⚠ FIGYELMEZTETÉS!

Lásd a „Biztonság” című fejezetet.

15.1 Riasztási kódok és a lehetséges hibák

A készülék nem indul el vagy megáll működés közben. Először próbálja meg kiküszöbölni a hibát (lásd a táblázatokat).

⚠ FIGYELMEZTETÉS!

Bármilyen ellenőrzés előtt kapcsolja ki a készüléket.

Bizonyos hibák esetén a kijelzőn hibakód jelenik meg, és a Start/Szünet  gomb folyamatosan villoghat:



Ha a készülékbe túl sok ruhát helyezett, vegyen ki néhány ruhadarabot a dobból és/vagy tartsa csukva az ajtót, és közben tartsa megérintve a Start/Szünet gombot, amíg a  visszajelző villogása meg nem szűnik (lásd az alábbi ábrát).

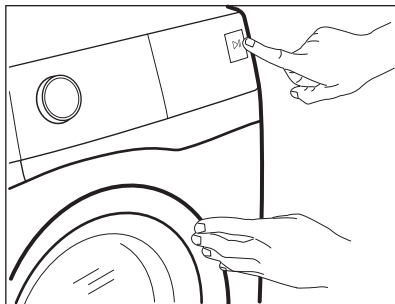

Probléma	Lehetséges megoldás
E 10 A készülék nem tölti be megfelelően a vizet.	<ul style="list-style-type: none">• Győződjön meg róla, hogy a vízvételi csap nyitva van.• Győződjön meg róla, hogy a vízvételi forrásban lévő víznyomás nem túl alacsony-e. Az erre vonatkozó információkat a helyi vízügyi hatóságoktól szerezheti be.• Győződjön meg róla, hogy a vízvételi csap nincs eldugulva.• Ellenőrizze, hogy a vízbefolyó cső nincs-e megcsavarodva, megsérülve vagy megtörve.• Ellenőrizze, hogy a vízbefolyó cső csatlakozása megfelelő.• Győződjön meg róla, hogy a bemeneti tömlő és a szelep szűrője nincs eltömődve. Nézze meg az „Ápolás és tisztítás” című részt.
E 20 A készülék nem eresztí le a vizet.	<ul style="list-style-type: none">• Győződjön meg róla, hogy a szifon nincs eltömődve.• Ellenőrizze, hogy a vízleeresztő cső nincs-e megcsavarodva vagy megtörve.• Győződjön meg róla, hogy a lefolyószűrő nincs eldugulva. Szükség esetén tisztítsa a szűrőt. Nézze meg az „Ápolás és tisztítás” című részt.• Ellenőrizze, hogy a vízleeresztő cső csatlakozása megfelelő.• Állítsa be a szivattyúzás programot, ha leeresztő fázis nélküli programot választ. Ha a szivattyúzás program nem érhető el a programválasztó gombbal, akkor az alkalmazáson keresztül lehet beállítani.• Állítsa be a szivattyúzás programot, ha olyan opciót választ, amelynek a végén a víz a dobben marad.
E 40 A készülék ajtaja nyitva van, vagy nincs megfelelően becsukva.	<ul style="list-style-type: none">• Ellenőrizze, hogy az ajtó megfelelően be van-e zárva.

E91



Belső hiba. Nincs kommunikáció a készülék elektronikus részegységei között.

- A program nem fejeződött be megfelelően, vagy a készülék túl korán leállt. Kapcsolja ki, majd kapcsolja be újra a készüléket.
- Ha a riasztási kód ismét megjelenik, forduljon a márkaszervizhez.

Ha a kijelző a fentiekől eltérő hibakódot mutat, kapcsolja ki, majd be a készüléket. Ha a probléma továbbra is fennáll, forduljon a márkaszervizhez.

A készülék egyéb hibája esetén, a lehetséges megoldáshoz, nézze át az alábbi táblázatot.

Probléma	Lehetséges megoldás
A program nem indul el.	<ul style="list-style-type: none"> • Győződjön meg róla, hogy a hálózati csatlakozó csatlakoztatva van a hálózati aljzathoz. • Ellenőrizze, hogy az ajtó megfelelően be van-e zárva. • Győződjön meg róla, hogy nincs kioldott biztosíték a biztosítékdobozban. • Ellenőrizze, hogy megérintette-e a Start/Szünet  gombot. • Ha időkésleltetés van beállítva, törölje azt, vagy várja meg a visszaszámlálás befejeződését. • Kapcsolja ki a Gyerekzár funkciót, ha az be van kapcsolva. • Ellenőrizze a kiválasztott programnál a választógomb helyzetét.
A készülék megtelik vízzel, majd azonnal leereszté azt.	<ul style="list-style-type: none"> • Ellenőrizze, hogy a vízleeresztő tömlő a megfelelő pozícióban van-e. Lehetséges, hogy kifolyócső túl alacsonyan helyezkedik el. Olvassa el az „Üzembe helyezési utasítás” című részt.
A centrifugálási szakasz nem működik, vagy a mosási ciklus szokatlanul sokáig tart.	<ul style="list-style-type: none"> • Állítsa be a centrifugálás programot. Ha a szivattyúzás program nem érhető el a programválasztó gombbal, akkor az alkalmazáson keresztül lehet beállítani. • Győződjön meg róla, hogy a lefolyószűrő nincs eldugulva. Szükség esetén tisztítsa a szűrőt. Nézze meg az „Ápolás és tisztítás” című részt. • Rendezze el kézzel a dob tartalmát, majd indítsa újra a centrifugálási szakaszt. Elképzelt, hogy a fennakadást egyensúlyproblémák okozzák.
Víz van a padlón.	<ul style="list-style-type: none"> • Győződjön meg róla, hogy a vízcsövek szorosan csatlakoznak és nincs vízvargás. • Ügyeljen arra, hogy a vízbevezető tömlő és a lefolyócső ne legyen sérült. • Ügyeljen arra, hogy a megfelelő mosószert és abból is a megfelelő mennyiséget használja.
Nem lehet kinyitni a készülék ajtaját.	<ul style="list-style-type: none"> • Ellenőrizze, hogy nem választott-e olyan mosási programot, melynél a ciklus végén a víz a dobban marad. • Győződjön meg róla, hogy a mosási program befejeződött. • Állítsa be a szivattyúzás vagy centrifugálás programot, ha víz van a dobban. Ha a centrifugálás és szivattyúzás programok nem érhetők el a programválasztó gombbal, akkor az alkalmazáson keresztül lehet azokat beállítani. • Ellenőrizze, hogy a készülék kap-e tápfeszültséget. • Ezt a jelenséget a készülék hibája okozhatja. Forduljon a márkaszervizhez. Ha ki kell nyitnia az ajtót, alaposan olvassa el az „Ajtó nyitása vészhelyzetben” című szakaszt. • Ellenőrizze, hogy a Távindítás ki van-e kapcsolva. Kapcsolja ki.

Probléma	Lehetséges megoldás
A vezeték nélküli visszajelző  nem jelenik meg a kijelzőn.	<ul style="list-style-type: none"> Ellenőrizze a vezeték nélküli jelet. Ügyeljen rá, hogy a vezeték nélküli csatlakozás be legyen kapcsolva. Lásd „A mosógép vezeték nélküli kapcsolatának beállítása” c. szakaszt a „Wi-Fi - kapcsolat beállítása” fejezetben. Ellenőrizze otthona hálózatát és útválasztóját (routerét). Indítsa újra a routert. Forduljon a vezeték nélküli hálózat szolgáltatójához, ha további hibák merülnek fel a vezeték nélküli hálózattal.
Az alkalmazás nem tud kapcsolódni a készülékhez.	<ul style="list-style-type: none"> Ellenőrizze a vezeték nélküli jelet. Ellenőrizze, hogy okos készüléke csatlakoztatva van-e a vezeték nélküli hálózathoz. Ellenőrizze otthona hálózatát és útválasztóját (routerét). Indítsa újra a routert. Forduljon a vezeték nélküli hálózat szolgáltatójához, ha hibák merülnek fel a vezeték nélküli hálózattal. A készüléket, az okos készüléket vagy mindkettőt ismét be kell állítani, mert új router volt telepítve, vagy a router beállítása megváltozott.
Az alkalmazás gyakran nem tud kapcsolódni a készülékhez.	<ul style="list-style-type: none"> Ügyeljen arra, hogy a vezeték nélküli jel eljusson a készülékhez. Próbálja meg az otthoni routert a lehető legközelebb elhelyezni a készülékhez, vagy fontolja meg egy vezeték nélküli jelerősítő vásárlását. Ügyeljen arra, hogy a vezeték nélküli jelet ne zavarja meg a mikrohullámú sütő. Kapcsolja ki a mikrohullámú sütőt. Kerülje a mikrohullámú sütő és a távvezérlő egyidejű használatát.
A kijelzőn a következő látható:  . A Be/Ki  gombon kívül egyik gomb sem működik.	<ul style="list-style-type: none"> A készülék letölt minden elérhető frissítést. Várja meg, hogy a frissítés befejeződjön. Ha kikapcsolja a készüléket frissítés közben, az folytatódik, amikor ismét bekapcsolja a készüléket.
A készülékből szokatlan zajok hallatszanak, valamint rázkódiók.	<ul style="list-style-type: none"> Győződjön meg róla, hogy a készülék vízszintesen áll. Olvassa el az „Üzembe helyezési utasítás” című részt. Győződjön meg róla, hogy a csomagolást és/vagy a szállítócsavarokat eltávolították. Olvassa el az „Üzembe helyezési utasítás” című részt. Adjon még több ruhaneműt a dob tartalmához. Elképzelhető, hogy a töltet túl kicsi.
A program végrehajtása során a program időtartama nő vagy csökken.	<ul style="list-style-type: none"> A SensiCare System képes a program időtartamának beállítására a ruhanemű típusának és mennyiségének megfelelően. További részletekért olvassa el „A SensiCare System töltetérzékelés” c. szakaszt a „Napi használat” című fejezetben.
A mosási eredmény nem kielégitő.	<ul style="list-style-type: none"> Növelje a mosószer mennyiségét, vagy használjon más típusú mosószert. Használjon speciális termékeket a makacs foltok eltávolításához, mielőtt a gépbe tenné a ruhákat. Győződjön meg arról, hogy a megfelelő hőmérsékletet választja. Csökkentse a dob töltetét.
Túl sok hab képződik a dobban mosás közben.	<ul style="list-style-type: none"> Csökkentse a mosószer mennyiségét, illetve a tabletták vagy egyadagos mosószerek számát.

Probléma	Lehetséges megoldás
A mosási ciklus után mosószermaradványok találhatóak a adagolófiókban.	<ul style="list-style-type: none"> Ellenőrizze, hogy a terelőlap megfelelő helyzetű-e (FELFELÉ álljon mosópornál, LEFELÉ álljon folyékony mosószernél). Ellenőrizze, hogy a mosószér-adagolót a jelen használati utasításban leírtaknak megfelelően használta-e.
A mosási ciklus után mosószermaradványok találhatóak a adagolófiókban.	<ul style="list-style-type: none"> Ellenőrizze, hogy a mosószér-adagolót a jelen használati utasításban leírtaknak megfelelően használta-e. Ügyeljen arra, hogy friss tablettát vagy egyadagos mosószert használjon. A gyártó ajánlása szerint tárolja azokat a dobozukban, melyet a használat után zárjon le. <p>A környezetnek való közvetlen kitetés megváltoztathatja ezek jellemzőit és viselkedését a Pods® rekeszben, különösen bizonyos kiegészítő funkciókkal kombinálva (pl. Késleltetett indítás).</p>

Ellenőrzés után kapcsolja be a készüléket. A program a megszakítás pillanatától indul tovább.

Ha a probléma ismét jelentkezik, akkor forduljon a márkaszervizhez.

A márkaszerviz számára szükséges adatok az adattáblán találhatóak.

15.2 Ajtó nyitása vészhelyzetben

Áramszünet vagy a készülék meghibásodása esetén a készülék ajtaja zárva marad. Az áramkimaradás megszűnése után a mosóprogram folytatódik. Ha meghibásodás esetén az ajtó zárva marad, kinyitása a vészhelyzeti nyitás funkcióval végezhető el.

Az ajtó kinyitása előtt:

VIGYÁZAT!

Égésveszély! Ellenőrizze, hogy a víz hőmérséklete nem túl magas-e és a mosás alatt álló ruha nem forró-e. Szükség esetén várja meg, hogy lehűljenek.

VIGYÁZAT!

Sérülésveszély! Ellenőrizze, hogy a dob nem forog-e. Szükség esetén várja meg, hogy a dob megálljon.



Ellenőrizze, hogy a víz szintje a dobban nem túl magas-e. Szükség esetén végezzen vészleeresztést (lásd a „Vészleeresztés” szakaszt az „Ápolás és tisztítás” című fejezetben).

Az ajtó kinyitásához a következők szerint járjon el:

1. Nyomja meg a Be/Ki  gombot a készülék kikapcsolásához.
2. Húzza ki a dugaszt a hálózati aljzatból.
3. Nyissa ki a szűrőfedelet.
4. Húzza le egyszer a vésznyitó elemet. Húzza le még egyszer, majd tartsa lehúzva a vésznyitó elemet, és közben nyissa ki a készülék ajtaját.

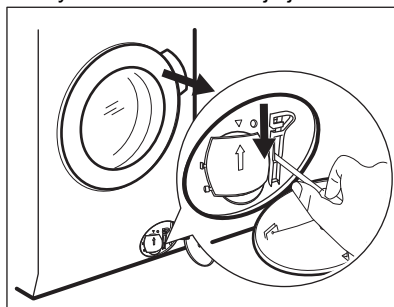

5. Vegye ki a ruhákat, majd zárja be a készülék ajtaját.
6. Zárja be a szűrőfedelet.

16. FOGYASZTÁSI ÉRTÉKEK

16.1 Megjegyzés



A készülékhez mellékelt energiahatékonysági címkén található QR-kód a készülék EU EPREL adatbázisban szereplő teljesítményével kapcsolatos adatokra mutató hivatkozást tartalmaz. A későbbi tájékozódás érdekében tartsa meg az energiahatékonysági címkét a használati útmutatóval és a készülékhez mellékelt minden egyéb dokumentummal együtt. Ugyanezek az adatok az EPREL adatbázisban is megtalálhatók a <https://eprel.ec.europa.eu> hivatkozás, továbbá a készülék adattábláján levő modellnév és termékszám segítségével. Az adattábla elhelyezkedésével kapcsolatban olvassa el a „Termékleírás” című fejezetet.



Az értékeket és a program időtartamát számos tényező befolyásolhatja, mint pl. a szoba hőmérséklete, a víz hőmérséklete és nyomása, a ruhatöltet típusa és mennyisége, valamint a tápfeszültség, továbbá az is, ha módosítja a program alapértelmezett beállítását.

16.2 Az Európai Bizottság 2019/2023 számú rendeletének megfelelően

Eco 40-60 program	kg	kWh	Liter	óó:pp	%	°C	fordulat/ perc ¹⁾
Teljes töltet	9.0	0.620	65.0	03:45	44.00	27.0	1550
Fél töltet	4.5	0.510	49.0	02:53	44.00	29.0	1550
Negyed töltet	2.5	0.250	34.0	02:50	45.00	24.0	1550

¹⁾ Maximális centrifugálási sebesség.

Energiafogyasztás a különböző üzemmódokban

Ki (W)	Készenlét (W)	Késleltetett indítás (W)	Hálózattal kapcsolt készenlét (W)
0.50	0.50	4.00	2.00 ¹⁾

Időtartam a kikapcsolásig/készenlét üzemmódig maximum 15 perc.

¹⁾ A kapcsolódó funkció energiafogyasztása hozzávetőleg 17,5 kWh/év. A funkció leválasztásához olvassa el a „Wi-Fi - kapcsolat beállítása” c. fejezetet.

16.3 Normál programok

Program	kg	kWh	Liter	óó:pp	%	°C	ford./perc
Pamut 1) 90 °C	9.0	3.300	100.0	03:50	44.00	85.0	1600
Pamut 60 °C	9.0	2.250	95.0	03:40	44.00	55.0	1600
Pamut 2) 20 °C	9.0	0.350	95.0	03:20	44.00	20.0	1600
Műszál 40 °C	5.0	0.900	65.0	02:35	35.00	40.0	1200
Kímélő 3) 30 °C	2.0	0.350	55.0	01:05	35.00	30.0	1200
Gyapjú 30 °C	2.0	0.300	70.0	01:15	30.00	30.0	1200

1) Erősen szennyezett szövetek mosásához alkalmas.

2) Enyhén szennyezett pamut, műszálás és kevertszálás anyagok mosásához alkalmas.



3) Gyors mosási ciklusként is használható enyhén szennyezett ruhaneműhöz.

17. A HASZNÁLAT LÉPÉSEI RÖVIDEN



17.1 Mindennapi használat

- Csatlakoztassa a hálózati csatlakozót a hálózati aljzathoz.
- Nyissa meg a vízcsapot.
- A készülék bekapcsolásához nyomja meg a **Be/Ki**  gombot.
- Fordítsa el a programválasztó gombot a szükséges program beállításához.
- A megfelelő gombok megérintésével állítsa be a kívánt opciókat.



Engedje, hogy a SmartSelect  funkció útmutatást adjon az energia- és víztakarékossághoz. Extra finom  és az Könnyű  opciók a legtöbb esetben használhatók.

Használja ezt: Gőzfrissítés , hogy elkerülje a mosást, és csak gőzzel frissítse fel ruháit.



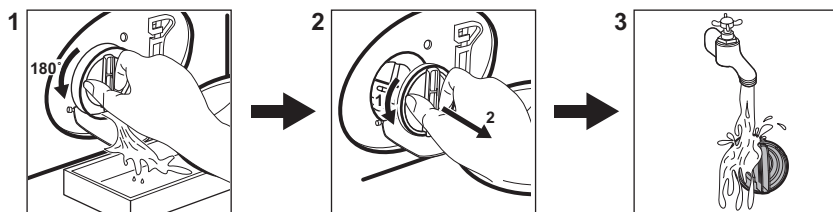

- Helyezze a szennyes ruhát egyenként a dobba, de ne lépje túl az ajánlott maximum terhet. Tegye be az ajtót és bizonyosodjon meg róla, hogy nincs szennyes ruha az ajtó és a tömítés között.
- Töltse a mosószert és egyéb kezelőanyagot a mosószert-adagoló megfelelő rekeszébe. Ha tablettákat használ, akkor kapcsolja be a Pods® kiegészítő funkciót
- A program elindításához érintse meg a **Start/Szünet**  gombot **(4)**.
- A gép elindul.
- A program végén vegye ki a szennyes ruhát.
- Nyomja meg a **Be/Ki**  gombot a készülék kikapcsolásához.

17.2 A leeresztő szivattyú szűrőjének tisztítása





Rendszeresen tisztítsa a szűrőt, különösen akkor, ha a **E20** figyelmeztető kód megjelenik a kijelzőn.

17.3 Programok

Programok	Töltet	Termékleírás
QuickCare 59min	8.0 kg	Pamut és műszálás darabok. Ez a program jó mosási teljesítményt biztosít rövid idő alatt.
Pamut	9.0 kg	Fehér és színes pamutszövetek. Ideális normál és erős szennyeződés esetén.
Műszál	5.0 kg	Műszálás vagy kevertszálás szövetek.
Kímélő	2.0 kg	Kényes textilja, pl. akril, viszkóz és poliészter.
Gyapjú  	2.0 kg	Gépben mosható gyapjú, kézzel mosható gyapjú és kényes ruhanemű.
Centrifugálás / Szivattyúzás	9.0 kg	Minden ruhaanyaghoz, a nagyon kényes ruhaneműk és gyapjú kivételével. Program centrifugáláshoz és a víz leeresztéséhez.
Öblítés	9.0 kg	Minden ruhaanyaghoz, a nagyon kényes ruhaneműk és gyapjú kivételével. Program öblítéshez és centrifugáláshoz.
Higiénia  	9.0 kg	Fehér pamut ruhadarabok. Ez a program a baktériumok és vírusok több mint 99,99%-át eltávolítja ¹⁾
Farmer	4.0 kg	Pamutvászon és jersey ruhanemű.
Sportruházat	5.0 kg	Vegyes sportruházat.
Gyors 20 perc	3.0 kg	Pamut és műszálás darabok enyhén szennyezettlen vagy csupán egyszer viselve.
Eco 40-60	9.0 kg	Fehér és színes pamut. Normál mértékben szennyezett ruhaneműk.

¹⁾ A Swisstest Testmaterialien AG által 2021-ben végzett külső teszt (202120117. számú tesztjelentés) a következőket vizsgálta: Staphylococcus aureus, Enterococcus faecium, Candida albicans, Pseudomonas aeruginosa és MS2 bakteriofág.

18. KÖRNYEZETVÉDELMI TUDNIVALÓK

A  következő jelzéssel ellátott anyagokat hasznosítsa újra. Újrahasznosításhoz tegye a megfelelő konténerekbe a csomagolást. Járuljon hozzá környezetünk és egészségünk védelméhez, és hasznosítsa újra az elektromos és elektronikus hulladékot. A  tiltó szimbólummal ellátott készüléket ne

dobja a háztartási hulladék közé. Juttassa el a készüléket a helyi újrahasznosító telepre, vagy lépjen kapcsolatba a hulladékkezelésért felelős hivatallal.

Electrolux Lehel Kft.
1133 Budapest
Váci út 80.





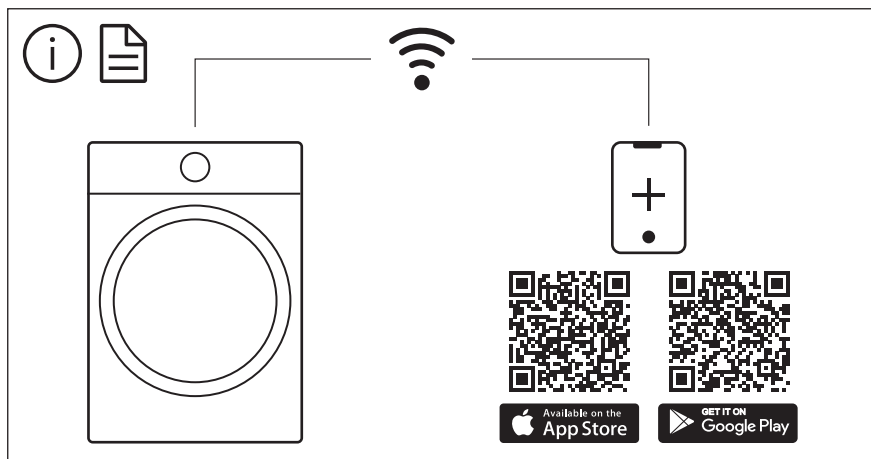

The software in this product contains components that are based on free and open source software. Electrolux gratefully acknowledges the contributions of the open software and robotics communities to the development project.

To access the source code of these free and open source software components whose license conditions require publishing, and to see their full copyright information and applicable license terms, please visit: <http://electrolux.opensoftwarerepository.com> (folder NIUS)