



EW6D185YE

BG Ръководство за употреба | Барабанна сушилня

2

HU Használati útmutató | Szárítógép

30



Добре дошли в Electrolux! Благодарим Ви, че избрахте нашия уред.



Вижте полезни съвети за употреба, брошури, отстраняване на неизправности, информация за сервиз и ремонт:
www.electrolux.com/support

Запазваме си правото на изменения.

СЪДЪРЖАНИЕ

| | |
|--|----|
| 1. ИНФОРМАЦИЯ ЗА БЕЗОПАСНОСТ..... | 2 |
| 2. ИНСТРУКЦИИ ЗА БЕЗОПАСНОСТ..... | 6 |
| 3. ОПИСАНИЕ НА ПРОДУКТА..... | 8 |
| 4. ТЕХНИЧЕСКИ ДАННИ..... | 9 |
| 5. КОНТРОЛНО ТАБЛО..... | 10 |
| 6. ТАБЛИЦА С ПРОГРАМИ..... | 11 |
| 7. ОПЦИИ..... | 13 |
| 8. НАСТРОЙКИ..... | 14 |
| 9. ПРЕДИ ПЪРВОНАЧАЛНА УПОТРЕБА..... | 16 |
| 10. ВСЕКИДНЕВНА УПОТРЕБА..... | 18 |
| 11. ПРЕПОРЪКИ И СЪВЕТИ..... | 19 |
| 12. ГРИЖИ И ПОЧИСТВАНЕ..... | 20 |
| 13. ОТСТРАНЯВАНЕ НА НЕИЗПРАВНОСТИ..... | 24 |
| 14. ДАННИ ЗА ПОТРЕБЛЕНИЕТО..... | 27 |
| 15. ОПАЗВАНЕ НА ОКОЛНАТА СРЕДА..... | 29 |

1. ⚠ ИНФОРМАЦИЯ ЗА БЕЗОПАСНОСТ



Преди да започнете инсталиране и експлоатация на този уред, прочетете внимателно предоставените инструкции.

Производителят не носи отговорност за наранявания или повреди в резултат от неправилен монтаж или употреба. Винаги дръжте инструкциите на безопасно и достъпно място за справка в бъдеще.



Внимание: Опасност от пожар/запалими материали. Уредът съдържа запалим газ, пропан (R290), газ с високо ниво на екологична съвместимост. Уредът трябва да е разположен далеч от източници на запалване.

Внимавайте да не причините повреда на хладилната верига със съдържание на пропан.

1.1 Безопасност за децата и хората с ограничени способности

 **ВНИМАНИЕ!**

Риск от задушаване, нараняване или трайно увреждане.

- Този уред може да бъде използван от деца над 8-годишна възраст, както и от лица с намалени физически, сетивни и умствени възможности или от лица без опит и познания, само ако те са под наблюдение или бъдат инструктирани относно безопасната употреба на уреда и разбират възможните рискове.
- Деца между 3- и 8-годишна възраст и хора с тежки или комплексни увреждания трябва да се държат далеч от уреда, освен ако не са под постоянно наблюдение.
- Деца под 3-годишна възраст трябва да се държат далеч от уреда, освен ако не са под постоянно наблюдение.
- Не позволявайте на деца да си играят с уреда.
- Дръжте всички опаковки далече от деца и изхвърлете опаковките по местните правила.
- Пазете препаратите далеч от деца.
- Пазете децата и домашните любимци далеч от уреда, когато вратата е отворена.
- Ако уредът има устройство за детска безопасност, то трябва да се активира.
- Деца не трябва да извършват почистване или поддръжка на уреда, когато са без надзор.

1.2 Обща безопасност

- Този уред е предназначен само за сушене в домашна среда, машинно сушене на пране.

- Не използвайте функцията за сушилня, ако прането е замърсено с промишлени химикали.
- Този уред е предназначен за домашна употреба в затворени помещения.
- Този уред може да се използва в офиси, стаи в хотел, стаи в мотел, къщи за гости и други подобни места за настаняване, където това използване не надвишава (средно) нивото на домашна употреба.
- Не променяйте предназначението на уреда.
- Ако барабанната сушилня е поставена върху перална машина, използвайте свързващ кит. Свързващият кит, предлаган в магазините, може да бъде използван само за уреда, посочен в инструкциите, които са предоставени с него. Прочетете внимателно преди инсталиране (вж. в брошурата за Инсталиране).
- Уредът може да се инсталира като свободностоящ или под кухненския плот като спазвате съответното разстояние (вж. в брошурата за Инсталиране).
- Не инсталирайте уреда зад врата, която се заключва, плъзгаща се врата или врата с панти в срещуположната на уреда страна, които биха възпрепятствали пълното отваряне на уреда.
- Вентилационният отвор в основата не бива да бъде покриван от килим или други постелки за под.
- **ПРЕДУПРЕЖДЕНИЕ:** Уредът не трябва да е захранван чрез външно превключващо устройство като таймер или да е свързан към електрическа верига, която постоянно се включва и изключва от устройство.
- Включете захранващия щепсел към контакта само в края на инсталационния процес. Уверете се, че щепселът на захранването е достъпен след инсталирането.
- Погрижете се да осигурите добра вентилация в помещението, в което е инсталиран уредът, за да избегнете обратен поток на газове в помещението от

уреди, които горят други газове или горива, включително открит огън.

- **ПРЕДУПРЕЖДЕНИЕ:** Не монтирайте уреда в помещение без въздушен обмен.
Уредът съдържа запалим газ, пропан (R290), газ с високо ниво на екологична съвместимост. Уредът трябва да е разположен далеч от източници на запалване. Внимавайте да не причините повреда на хладилната верига със съдържание на пропан.
- **ПРЕДУПРЕЖДЕНИЕ:** Дръжте вентилационните отвори в корпуса на уреда или във вградената структура, без да са възпрепятствани.
- **ПРЕДУПРЕЖДЕНИЕ:** Не повреждайте хладилната верига.
- **ПРЕДУПРЕЖДЕНИЕ:** Не докосвайте достъпните метални перки на кондензатора с голи ръце. Риск от нараняване. Носете предпазни ръкавици.
- Ако охранващият кабел е повреден, той трябва да се смени от производителя, негов оторизиран сервизен център или квалифицирано лице, за да се избегне опасност.
- Не превишавайте обема на максимално зареждане от 8,0 кг (вижте глава „Таблица с програми“).
- Избършете праха или остатъците от опаковането, които са се натрупали около уреда.
- Не използвайте уреда без филтър. Почиствайте филтъра за влакна преди и след всяка употреба.
- Не сушете неизпрани дрехи в сушилнята.
- Тъкани, които са били замърсени с вещества като мазнина за готвене, ацетон, алкохол, бензин, керосин, препарати за премахване на петна, терпентин, восък и препарати за премахване на восък, трябва да се изперат с гореща вода и перилен препарат, преди да се изсушат в сушилня.
- Предмети като порест каучук (латексова пяна), шапчици за душ, водонепроницаеми тъкани, артикули с гумена

- основа и дрехи или възглавници, снабдени с подложки от порест каучук, не трябва да се сушат в сушилня.
- Омекотители на тъкани или подобни препарати трябва да се използват само според предписанията на производителя.
 - Премахнете всички предмети от прането, които могат да причинят запалване, като запалки или кибрити.
 - **ПРЕДУПРЕЖДЕНИЕ:** Никога не спирайте барабанната сушилня преди края на цикъла на сушене, освен ако няма да извадите бързо всички дрехи и след това ги прострете така, че топлината да се разпръсне.
 - Преди извършване на поддръжка на уреда, изключете го и извадете щепсела от контакта.

2. ИНСТРУКЦИИ ЗА БЕЗОПАСНОСТ

2.1 Монтаж



Внимание: Опасност от пожар/ запалими материали.

- Махнете всички опаковки.
- Не монтирайте и не използвайте повреден уред.
- Следвайте инструкциите за инсталиране, приложени към уреда.
- Не монтирайте уреда в помещение без въздушен обмен

Уредът съдържа запалим газ, пропан (R290), газ с високо ниво на екологична съвместимост. Уредът трябва да е разположен далеч от източници на запалване. Внимавайте да не

- причините повреда на хладилната верига със съдържание на пропан.
- Винаги внимавайте, когато местите уреда, тъй като е тежък. Винаги използвайте предпазни ръкавици и затворени обувки.
- Не монтирайте уреда на места, където температурата може да е под 5°C или по-висока от 35°C.
- Подът, където ще се монтира уредът, трябва да е равен, стабилен, устойчив на топлина и чист.

- Уверете се, че има циркулация на въздух между уреда и пода.
- Винаги дръжте уреда вертикално, докато го местите.
- Задната част на уреда трябва да бъде поставена до стената.
- Когато уредът е поставен в постоянното си положение, проверете дали е напълно нивелиран с помощта на нивелир. Ако не е, наместете крачетата.

2.2 Електрическо свързване



ВНИМАНИЕ!

Риск от пожар или токов удар.

- Свържете кабела за захранването към контакта единствено в края на инсталацията. Уверете се, че щепселът за захранване е достъпен след инсталирането.
- **ПРЕДУПРЕЖДЕНИЕ:** Този уред е предназначен за монтаж / свързване към заземителна връзка в сградата.
- Уверете се, че параметрите на табелката с технически данни са съвместими с електрическите данни на захранващата мрежа.

- Винаги използвайте правилно монтиран контакт със защита от токов удар.
- Не използвайте разклонители или адаптери с много входове.
- Не издърпвайте захранващия кабел, за да изключите уреда. Винаги издърпвайте щепсела на захранването.
- Не пипайте захранващия кабел или щепсела с мокри ръце.

2.3 Употреба

ВНИМАНИЕ!

Опасност от нараняване, токов удар, пожар, изгаряне или повреда на уреда.



Внимание: Опасност от пожар/ запалими материали. Уредът съдържа запалим газ, пропан (R290), газ с високо ниво на екологична съвместимост. Уредът трябва да е разположен далеч от източници на запалване. Внимавайте да не причините повреда на хладилната верига със съдържание на пропан.

- Този уред е предназначен само за домашна (на закрито) употреба.
- Не сушете повредените (скъсани, изтъркани) дрехи, които имат подплата или пълнеж.
- Ако прането е изпрано с препарат за отстраняване на петна, пуснете допълнителен цикъл на изплакване преди да стартирате цикъла на сушене.
- Сушете само тъкани, които са подходящи за сушене в уреда. Следвайте инструкцията за почистване на етикета на всяка дреха.
- Не пийте и не пригответе храна с кондензираната вода/дестилираната вода. Може да причини здравословни проблеми на хора и домашни животни.
- Не сядайте и не стъпвайте върху отворената врата на уреда.
- Не сушете капещи мокри дрехи в уреда.

2.4 Грижи и почистване

ВНИМАНИЕ!

Опасност от нараняване или повреда на уреда.



Внимание: Опасност от пожар/ запалими материали. Уредът съдържа запалим газ, пропан (R290), газ с високо ниво на екологична съвместимост. Уредът трябва да е разположен далеч от източници на запалване. Внимавайте да не причините повреда на хладилната верига със съдържание на пропан.

- Не използвайте водна струя или пара, за да почистите уреда.
- Почистете уреда с мокра, мека кърпа. Използвайте само неутрални препарати. Не използвайте абразивни кърпи, разтворители или метални предмети.
- Бъдете внимателни при почистване на уреда, за да предотвратите повреда на системата за охлаждане.

2.5 Компресор

ВНИМАНИЕ!

Риск от повреда на уреда.

- Компресорът и неговите системи в барабанната сушилня са заредени със специален препарат, който не съдържа флоро-хлоро-хидродород. Системата трябва да стои изправена. Увреждането на системата може да предизвика теч.

2.6 Обслужване

- За поправка на уреда се свържете с оторизирания сервизен център. Използвайте само оригинални резервни части.
- Моля, имайте предвид, че собственоръчната поправка или поправката, която не е извършена от специалист, може да има последици, свързани с безопасността и да анулира гаранцията.
- Следните резервни части са налични най-малко 10 години след като моделът е бил спрян от производство: уплътнения и уплътнения, ключове и копчета, помпа за кондензация, заключалки на вратичката, мотори и моторни четки, скоростни кутии между електромотора и барабана, вентилаторни и вентилаторни колела,

- барабани и лагери, тръби за вода и свързано оборудване, включително маркучи, клапани и филтри, кабели и щепсели, печатни платки, електронни дисплеи, термостати и температурни сензори, софтуерни актуализации (включително софтуер за нулиране), пружини, нагреватели и нагреватели, електрически предпазители (отделно или свързани заедно), макара за напрежение, опорна ролка, врати, уплътнения на вратата, дръжки на вратата, модули и панти за заключване на вратата, филтри за мъх, въздушни филтри, пластмасови периферни устройства, резервоар за конденз. Периодът може да е по-дълъг за Вашата страна. За повече информация, моля, посетете нашия уебсайт.
- Моля, имайте предвид, че някои от тези резервни части са налични само за професионални техници и не всички резервни части са подходящи за всички модели.
 - Относно лампата(ите) вътре в този продукт и резервните лампи, продавани отделно: Тези лампи са предназначени да издържат на екстремни физически условия в домакински уреди, като температура, вибрации, влажност или са предназначени да сигнализират информация за работното състояние на уреда. Те не са предназначени за

използване в други приложения и не са подходящи за осветяване на помещения в домакинството.

2.7 Изхвърляне

ВНИМАНИЕ!

Риск от нараняване или задушаване.



Внимание: Опасност от пожар/опасност от материална повреда и повреда на уреда.

- Изключете уреда от електрозахранването и водоподаването.
- Извадете захранващия електрически кабел в близост до уреда и го изхвърлете.
- Уредът съдържа запалим газ (R290). Свържете се с общинските власти за информация за това как да изхвърлите уреда правилно.
- Премахнете дръжката на вратичката, за да предотвратите заклещването на деца или домашни любимци в барабана.
- Изхвърлете уреда в съответствие с местните изисквания за изхвърляне на "Отпадъци от електрическо и електронно оборудване (ОЕЕО)".

3. ОПИСАНИЕ НА ПРОДУКТА

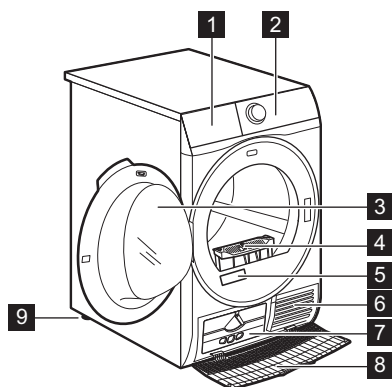

- 1 Контейнер за вода
- 2 Контролен панел
- 3 Врата на уреда
- 4 Filter (Филтър)
- 5 Табелка с данни
- 6 Въздушни отвори
- 7 Капак на кондензатора
- 8 Покривало на кондензатора
- 9 Регулируеми крачета



За по-лесно зареждане на прането или по-лесен монтаж, вратата може да се обръща (вижте отделната листовка).

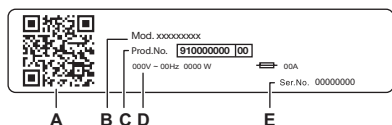

Табелката с основните данни показва:

- A. QR код
- B. име на модел
- C. номер на продукта
- D. електрически данни
- E. сериен номер

Сканирайте **QR кода** на уреда, за да регистрирате продукта и да извлечете максимума от него.

- Достъп до детайли за уреда, документация и статии за това как да използвате най-добрите функции (Ръководството за потребителя е налично и на electrolux.com/manuals)
- Получете съвети за употреба, отстраняване на неизправности, информация за сервиз и ремонт (налично и на electrolux.com/support)
- Купете аксесоари, консумативи и оригинални резервни части за Вашия уред (налично и на electrolux.com/shop)

3.1 електрическо свързване

В края на монтажа можете да свържете захранващия кабел към контакта.

Табелата с етикети и глава „Технически данни“ указват необходимите електрически характеристики. Уверете се, че са съвместими с електрозахранването.

Проверете дали домашната Ви електроинсталация може да поеме максималното натоварване, което се изисква, като вземете под внимание и всички останали работещи електроуреди.

Свържете уреда към заземен контакт.

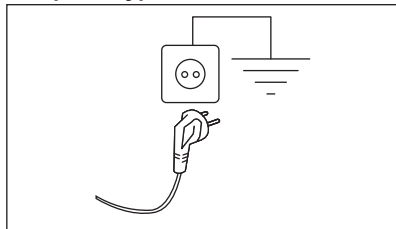

Когато уредът е инсталиран, захранващият кабел трябва да бъде лесно достъпен.

При необходимост от електрическо обслужване по монтажа на уреда, свържете се с нашия оторизиран сервизен център.

Производителят не носи никаква отговорност за щети или наранявания, поради неспазване на горните предпазни мерки.

4. ТЕХНИЧЕСКИ ДАННИ

| | |
|---|-----------------------|
| Височина x Ширина x Дълбочина | 85,0 x 59,6 x 66,2 cm |
| Макс. дълбочина при отворена врата на уреда | 110,7 cm |
| Макс. ширина при отворена врата на уреда | 95,8 cm |

| | |
|--|--|
| Регулируема височина | 85,0 см (+ 1,5 см – регулиране на крачетата) |
| Обем на барабана | 118 л |
| Максимално количество за зареждане | 8,0 кг |
| Напрежение | 230 V |
| Честота | 50 Hz |
| емисия на звуков сигнал във въздуха за цикъла на сушене на еко програма при максимално зареждане | 66 dB(A) |
| Обща мощност | 800 W |
| Вид употреба | Домакински |
| Допустима температура на околната среда | + 5°C до + 35°C |
| Ниво на защита срещу проникване на твърди частици и влага, осигурено от защитното покритие, освен когато нисковольтното оборудване няма защита срещу влага | IPX4 |
| Обозначение за хладилен газ | R290 |
| Тегло | 0,140 кг |

5. КОНТРОЛНО ТАБЛО

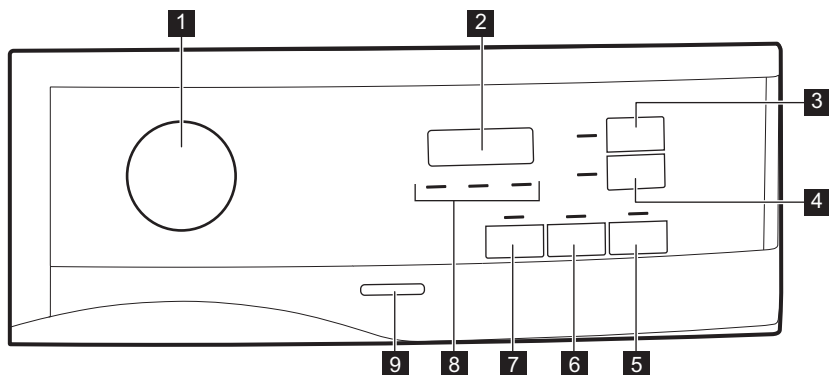

- 1** Ключ за програмите и превключвател за ● RESET (нулиране)
- 2** Екран
- 3** Time Dry (Час) сензорен бутон
- 4** Delay Start (Отлагане) сензорен бутон
- 5** Start/Pause (Старт / Пауза) сензорен бутон

- 6** End Alert (Звънец) сензорен бутон
- 7** Extra Anticrease (Против намачкване) сензорен бутон
- 8** Индикатор: почистете филтъра, източете контейнера за вода, проверете кондензатора
- 9** Бутон за Вкл./Изкл.



Натиснете сензорните бутони с пръст в областта със символа или името на опцията. Не носете ръкавици, когато работите с командното табло. Уверете се, че командното табло е винаги чисто и сухо.

5.1 Дисплей



| Символ на дисплея | Описание на символите |
|-------------------|---|
| | вкл. защита за деца |
| — — — | грешен избор или ключът е на позиция ● "Reset" (нулиране) |
| 2:00 | продължителността на програмата |
| :10.2:00 | времетраене на сушенето |
| 1h.20h | времетраене на отложения старт |

6. ТАБЛИЦА С ПРОГРАМИ

| Програма | Зареждане ¹⁾ | Свойства/тип тъкан ²⁾ |
|---|-------------------------|--|
| Eco ^{3) 4)} | 8,0 кг | Подходяща е за сушене на нормално мокро памучно пране и е най-ефективна от гледна точка на консумацията на енергия за сушене на мокро памучно пране. Нивото на сушене не се регулира и се задава по подразбиране на Superboard (Сухо за прибиране) / |
| MixCare (Бърза програма за смесено пране) | 5,0 кг | Създадена за рутинно сушене на това, което перете без сортиране. Изсушава ежедневни дрехи, изработени от памук, блендове с памук и синтетика и синтетика. / |
| Cottons (Памук) Extra Dry (Много сухо) | 8,0 кг | Цикълът, определен за сушене на памучни тъкани от различен размер. / |
| Cottons (Памук) Superboard (Сухо за прибиране) | 8,0 кг | Програма за бели и цветни памучни тъкани. Настройката по подразбиране е за ниво на сушене, готово за съхранение. / |

| Програма | Зареждане ¹⁾ | Свойства/тип тъкан ²⁾ | |
|--|-------------------------|---|---------|
| Cottons (Памук) Iron Dry (Сухо за гладене) | 8,0 кг | Ниво на изсушаване: подходящо за дрехи за гладене. | / ☹️☹️ |
| Synthetics (Синтетика) Extra Dry (Много сухо) | 4,0 кг | Ниво на изсушаване: екстра сухо. | / 😊☹️☹️ |
| Synthetics (Синтетика) Cupboard (Сухо за прибиране) | 4,0 кг | Ниво на изсушаване: сухо за прибиране. | / 😊☹️☹️ |
| Easy Iron (Лесно гладене) | 2,0 кг | Ограничава гънките при малки обеми памучни, синтетични и смесени тъкани за лесно гладене. Разполага с две нива на сушене: Ниво „Гладене“ оставя дрехите леко влажни за гладене или окачване; Ниво „За прибиране“ изсушава напълно тъканите. | / 😊☹️☹️ |
| Refresh (Освежаване) | 1,0 кг | Кратък цикъл с ниска температура, който помага за премахване на миризмите от малко количество дрехи. Предназначен също за сухи дрехи, които са били съхранявани дълго време. | |
| Sportswear (Спортно облекло) | 4,0 кг | Изсушава общо спортно облекло, изработено от синтетични влакна, включително полиестер, блендове с еластан и полиамид. | / 😊☹️☹️ |
| Duvet (Завивки) | 3,0 кг | Осигурява правилно сушене на вътрешните части на единични или двойни юргани, възглавници и ватирани одеяла. | / 😊☹️☹️ |
| Wool (Вълна) | 1,0 кг | Нежно сушене за машинно и ръчно изпрани вълнени тъкани. Извадете незабавно дрехите, когато програмата свърши. | |
| Delicate (Фини тъкани) | 2,0 кг | Препоръчва се за изкуствени деликатни тъкани като вискоза, изкуствена коприна, акрил и техните блендове. | / 😊☹️☹️ |
| Bedlinen (Спално бельо) XL | 4,5 кг | Изсушава едновременно до три комплекта спално бельо. Намалява усукванията и заплитанията на големи артикули, за да се гарантира, че всяко спално бельо достига равномерна сухота без мокри петна. | / 😊☹️☹️ |

1) Максималното тегло се отнася за сухи дрехи.

2) За знака на фабричната маркировка вижте глава *ПРЕПОРЪКИ И СЪВЕТИ: Подготовка на прането*.

3) Това е референтната програма, използвана за оценка на съответствието с регламентите на ЕС за екодизайн и енергиен етикет, Регламент (ЕС) 2023/2533 и Регламент (ЕС) 2023/2534. Тази програма може да суши памучно пране от първоначално съдържание на влажност на прането от 60% до целево крайно съдържание на влажност от зареждането от 0%.

4) Програмата „Еко“ е равностойна на „ Cottons (Памук)Есо“, която е „Стандартната програма за памук“ съгласно Регламент (ЕС) № 392/2012 на Комисията. Подходящо е за сушене на нормално мокро памучно пране.

7. ОПЦИИ

7.1 Extra Anticrease (Против намачкване)

Удължава фазата против намачкване до 60 мин. в края на цикъла на сушене. Тази функция намалява гънките. Прането може да се извади по време на фазата против намачкване.

7.2 End Alert (Звънец)

Звънецът издава звук при:

- края на цикъла
- началото и края на фазата против намачкване
- прекъсване на цикъла

Звукът аларма е винаги включена по подразбиране. Можете да използвате тази функция, за да активирате или да деактивирате звука.



Можете да активирате опцията End Alert (Звънец) с всички програми.

7.3 Time Dry (Час)

Можете да зададете времетраенето на програмата от минимум 10 минути до

7.5 Таблица с опции

максимум 2 часа. Необходимото времетраене е свързано с количеството пране в уреда.





Препоръчваме да зададете кратко времетраене за малки количества пране или само за една дреха.

ПРЕПОРЪКА ЗА ВРЕМЕ ЗА СУШЕНЕ

| | |
|-------------|--|
| до 10 мин. | действие само с хладен въздух (без топъл). |
| 10 – 40 мин | допълнително сушене за подобряване на сухотата, след предишен цикъл на сушене. |
| >40 мин | пълно сушене на малко количество пране до 4 кг, добре центрофугирано (>1200 об./мин.). |

7.4 Time Dry (Час) на програма Wool (Вълна)

Опция, подходяща за Wool (Вълна) програма за коригиране на окончателното ниво на сухота.

| Програми ¹⁾ |  Extra Anticrease (Против намачкване) |  Time Dry (Час) |
|---|--|--|
| Есо | ■ | |
| MixCare (Бърза програма за смесено пране) | ■ | ■ |
| Cottons (Памук) Extra Dry (Много сухо) | ■ | ■ |
| Cottons (Памук) Superboard (Сухо за прибиране) | ■ | ■ |
| Cottons (Памук) Iron Dry (Сухо за гладене) | ■ | ■ |

| Програми 1) | Extra Anticrease (Против намачкване) | Time Dry (Час) |
|--|--------------------------------------|----------------|
| Synthetics (Синтетика) Extra Dry (Много сухо) | ■ | ■ |
| Synthetics (Синтетика) Cupboard (Сухо за прибиране) | ■ | ■ |
| Easy Iron (Лесно гладене) | ■ | |
| Refresh (Освежаване) | ■ | |
| Sportswear (Спортно облекло) | ■ | |
| Duvet (Завивки) | ■ | |
| Wool (Вълна) | | ■ 2) |
| Delicate (Фини тъкани) | ■ | |
| Bedlinen (Спално бельо) XL | ■ | ■ |

1) Заедно с програмата можете да зададете 1 или повече опции. За да ги активирате или деактивирате, натиснете съответния сензорен бутон.

2) Вижте глава ОПЦИИ: Избор време за сушене при програма за вълна

8. НАСТРОЙКИ

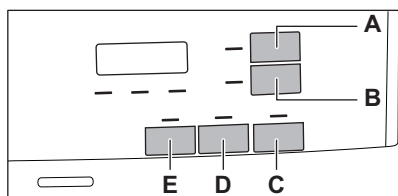

- A. Time Dry (Час) сензорен бутон
- B. Delay Start (Отлагане) сензорен бутон
- C. Start/Pause (Старт / Пауза) сензорен бутон
- D. End Alert (Звънец) сензорен бутон
- E. Extra Anticrease (Против намачкване) сензорен бутон

8.1 Регулиране на желаната крайна влажност



Това може да е необходимо, тъй като резултатите от изсушаването се влияят от много условия, напр. вида вода, хранващото напрежение или околната температура и др.

КАК ДА ПОСТИГНЕТЕ ПЕРФЕКТНО СУШЕНЕ:

Ако желаете допълнително да увеличите резултатите за сушене на прането, можете да промените настройката по подразбиране (вижте по-долу). Тази настройка ще действа при повечето програми, с изключение на програми Eco, Wool (Вълна), Duvet (Завивки), Down Jacket (Пухено яке), Refresh (Освежаване) ако са налични на машината.



Всеки път, когато влизате в режим „Регулиране на целевата крайна влажност“, предварително зададената степен на оставаща влажност ще се промени в следващата стойност (напр. предходно зададена - 2 - ще се промени на - 1 -).

За да промените степента по подразбиране на оставащата влага:

1. Натиснете бутона за вкл./изкл., за да включите уреда.
2. Използвайте бутона за програмите, за да зададете която и да е програма.
3. Изчакайте около 8 секунди.
4. Натиснете и задръжте бутони (E) и (D) едновременно.

Един от тези индикатори светва:

- - 0 - максимално сушене
 - - 1 - по-сухо пране
 - - 2 - стандартно сухо пране
5. Натиснете и задръжте бутоните (E) и (D) отново, докато индикаторът на правилното ниво се включи.



Ако дисплеят се върне в нормалния режим (ще се показва времето на избраната програма от стъпка 2), докато задавате степента на оставащата влажност, докоснете и задръжте бутоните (E) и (D) още веднъж, за да влезете в режим „Регулиране на оставащата влажност на прането“ (предходно зададената стойност на оставаща влажност ще се промени на следващата стойност).

6. След 5 секунди дисплеят се връща към нормалния режим.

8.2 Функция "Заклучване за деца"

Тази опция не позволява на децата да си играят с уреда, докато е активна програмата. Сензорните панели са заключени.

Само бутонът Вкл./Изкл. е отключен.

Активиране на опцията за защита за деца:

1. Натиснете бутона за вкл./изкл., за да включите уреда.
2. Натиснете и задръжте сензорния панел (E) за няколко секунди.

Задейства се индикаторът за защита на деца.



Възможно е да деактивирате защитата за деца, докато програмата е активна. Натиснете и задръжте едновременно панелите, докато индикаторът за защита за деца изгасне. Функцията "Заклучване за деца" не е достъпна за 8 секунди след включване на уреда.

8.3 Индикатор на контейнера за вода

Индикаторът на контейнера за вода е включен по подразбиране. Той се включва, когато програмата приключи или когато е необходимо да изпразните контейнера за вода.



Ако е монтиран комплект за източване (допълнителен аксесоар), уредът автоматично източва водата от контейнера за вода. При това условие, ние ви препоръчваме да деактивирате индикатора на контейнера за вода.

Деактивиране на индикатора на контейнера за вода:

1. Натиснете бутона за вкл./изкл., за да включите уреда.
2. Изчакайте около 8 секунди.
3. Натиснете и задръжте бутони (B) и (D) едновременно. Екранът показва „Изкл.“ и индикаторът на контейнера за вода е деактивиран. След 5 секунди дисплеят се връща към нормалния режим.



За да активирате отново индикатора на контейнера за вода, изпълнете горната процедура. Екранът показва "Вкл." и индикаторът на контейнера за вода е активиран.

8.4 Брояч на часове работа

Тази функция дава възможност да се покаже общото време на работа на уреда в часове, което се брои от момента, в който е включен за първи път. Показва се действителното време на работа на циклите (не включва паузи или отложен старт).

За да визуализирате тази стойност, направете следното:

1. Включете уреда, като натиснете бутон **Вкл./Изкл.**
2. Натиснете и задръжте бутоните **Е** и **В** и за няколко секунди.
3. След 3 секунди общият брой часове, в които уреда е работил, се показва на екрана: напр. ако времето за работа е **1276** часа, на екрана се показва текста **Нг** за 2 секунди, след което **12** за 2 секунди следван от **76**. Тази стойност се показва с поредица от две цифри едновременно: първите две цифри

показват хиляди и стотици, вторите две цифри показват десетки и единици.

За да излезете от този режим, натиснете който и да е бутон, завъртете копчето за избор или изключете уреда.

8.5 Фабрични настройки по подразбиране

Тази функция позволява възстановяване на фабричните настройки по подразбиране. Запометените опции и режимите на работа ще бъдат нулирани.

За да **активирате** тази опция, следвайте стъпките по-долу:

1. Включете уреда, като натиснете бутон **Вкл./Изкл.**
2. Изчакайте около 8 секунди.
3. Натиснете и задръжте бутоните **Е** и **А** и за няколко секунди.
4. Уредът ще потвърди действието, като покаже **--**.



Ако процедурата не работи (това може да бъде, поради изтичане на времето или грешна комбинация от клавиши), изключете уреда и повторете последователността отначало.

9. ПРЕДИ ПЪРВОНАЧАЛНА УПОТРЕБА



Транспортните болтове се отстраняват автоматично при първото активиране на сушилнята. Възможно е да чуете шум.



Силно препоръчително е да стартирате някоя програма за първи път без зареждане за няколко секунди, за да се уверите, че транспортните болтове на барабана са отстранени по съответния начин.

За отключване на транспортните болтове:

1. Включете уреда.
2. Изберете която и да е програма.
3. Натиснете бутона „Старт/пауза“. Барабанът започва да се върти. Бравите на задните барабани се деактивират автоматично.



Ако барабанът все още не се върти, освободете транспортните болтове ръчно (използвайте доставения ключ).

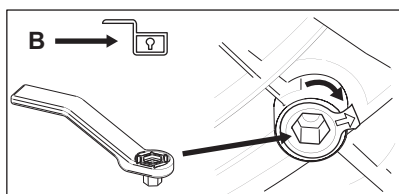
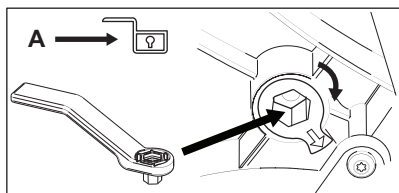
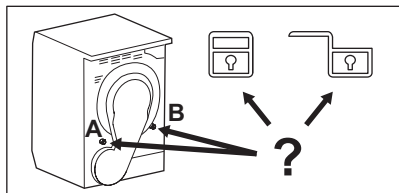

Преди да използвате уреда за сушене на дрехи:

- Почистете барабана на сушилната с навлажнена кърпа.
- Започнете 1-часова програма с влажно пране.



При започване на цикъла на сушене (първите 3 – 5 минути) нивото на шума може да е малко по-високо. Това е заради стартирането на компресора. Това е нормално за уреди с компресор, като хладилници или фризери.

9.1 Необичайна миризма

Уредът е плътно опакован.

След разпаковането на продукта можете да усетите необичайна миризма. Това е нормално за чисто нови продукти.

Уредът е изграден от няколко различни вида материал, които всички заедно могат да генерират необичайна миризма.

С течение на времето, след няколко цикъла на сушене, необичайната миризма постепенно изчезва.

9.2 Шумове



По време на цикъла на сушене могат да се чуят различни шумове. Те са напълно нормални оперативни звуци.

Работен компресор.

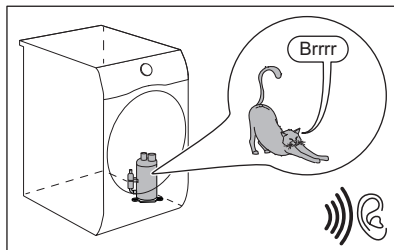

Въртящ се барабан.

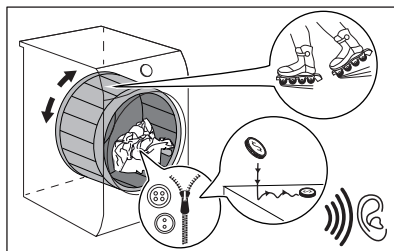

Работещи вентилатори.

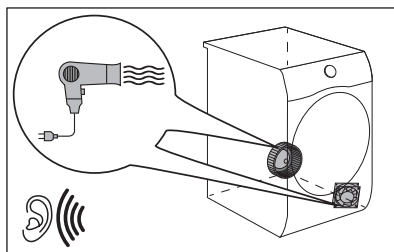

Работна помпа и прехвърляне на конденз в резервоара.

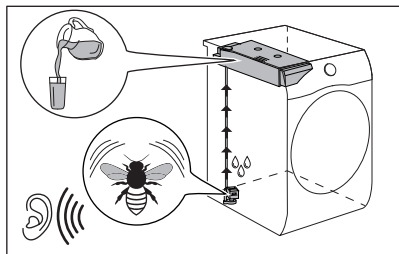

10. ВСЕКИДНЕВНА УПОТРЕБА

10.1 Стартиране на програма без отложен старт

1. Подгответе прането и заредете уреда.

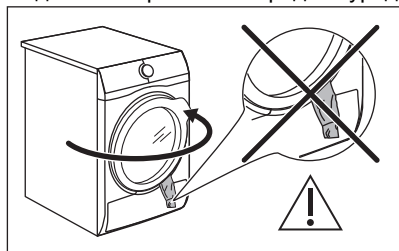

⚠ ПРЕДУПРЕЖДЕНИЕ!

Уверете се, че след като сте затворили вратичката, прането не се закача между вратата на уреда и гуменото уплътнение.

2. Натиснете бутона за вкл./изкл., за да включите уреда.
3. Задайте правилната програма и опции за вида пране.

На екрана се показва актуализираното времетраене на програмата.



Реалното време за сушене ще зависи от вида зареждане (количество и състав), температурата в помещението и първоначалната влажност на прането след фазата на центрофугиране.

4. Натиснете сензорния бутон Start/Pause (Старт / Пауза).

Програмата стартира.

10.2 Стартиране на програма с отложен старт

1. Задайте правилната програма и опции за вида пране.
2. Натиснете бутона за отложен старт неколкократно, докато на екрана се покаже отложения старт, който желаете да зададете.



Можете да забавите старта на програма от минимум 1 час до максимум 20 часа.

3. Натиснете сензорния бутон Start/Pause (Старт / Пауза).

На екрана се показва отброяването на отложения старт.

Когато отброяването завърши, програмата стартира.

10.3 Сменете програмата





1. Натиснете бутона за вкл./изкл., за да деактивирате уреда
2. Натиснете бутона за вкл./изкл., за да включите уреда.
3. Задайте програмата.

Алтернативно:

1. Завъртете ключа за избиране на позицията ● "Reset" (нулиране).
2. Изчакайте 1 секунда. На екрана се появява — — —.
3. Задайте програмата.

10.4 В края на програмата

Когато програмата завърши:





- Прозвучава звуков сигнал с прекъсване.
- На дисплея се показва  :  
- Индикаторите  Filter (Филтър) и  Tank (Резервоар) светват.
- Индикаторът Start/Pause (Старт / Пауза) е включен.

Уредът продължава да работи с фазата за защита от намачкване за още приблизително 30 минути или повече, ако Extra Anticrease (Против намачкване) е била зададена опцията (вж. глава *Опция - Extra Anticrease (Против намачкване)*).

Фазата против намачкване намалява появяването на гънки.

Можете да извадите прането, преди да завърши фазата за намаляване на гънките. За по-добри резултати препоръчваме да извадите прането, когато фазата е почти приключила или изцяло приключила.

Когато фазата за защита от намачкване е приключила:

- Дисплеят все още показва  :  
- Индикаторите  Filter (Филтър) и  Tank (Резервоар) светват.
- Индикаторът Start/Pause (Старт / Пауза) се изключи.

1. Натиснете бутона за вкл./изкл., за да деактивирате уреда.
2. Отворете вратата на уреда.
3. Извадете прането.
4. Затворете вратата на уреда.

Възможни причини за незадоволителни резултати при сушене:

- Неправилни настройки за ниво на сушене по подразбиране. Вж. глава

„Регулиране на целевата крайна влажност“

- Температурата в помещението е прекалено ниска или прекалено висока. Оптималната стайна температура е между 18° – 25 °С.



Винаги почиствайте филтъра и изпразвайте резервоара за вода, когато програмата приключи.



Оставете вратата леко отворена след всеки цикъл, за да избегнете влажност.

10.5 Режим с ниска мощност

За да се намали потреблението на енергия, тази функция автоматично деактивира уреда:

- След 5 минути, ако не стартирате програмата.
- 5 минути след края на програмата или фазата против намачкване.



Времето е намалено на 30 секунди, ако ключът за избиране сочи към позиция  „Reset“ (нулиране).



Когато уредът премине в режим на ниска мощност, екранът и иконите се изключват. Можете да го активирате отново, като натиснете бутона за вкл./изкл.

11. ПРЕПОРЪКИ И СЪВЕТИ

11.1 Подготовка на прането.



Зареждането на барабана до максималния капацитет, посочен за съответните програми, ще допринесе за икономията на енергия.



Много често дрехите след цикъла на измиване се месят и се заплитат напълно.

Сушенето на смесените и заплетени дрехи е неефективно.

За да се осигури правилен въздушен поток и равномерно изсушаване, се препоръчва да разклацате и зареждате една по една дрехите в сушилнята.

За да осигурите правилния процес на сушене:

- Закопчайте циповете.
- Закопчайте коланите и пликовете на юрганите.
- Не сушете връзки или панделки развързани (напр. връзки на престилки). Завържете ги, преди да стартирате програмата.
- Извадете всички предмети от джобовете.
- Обърнете наопаки дрехи с вътрешен слой от памук. Памучният слой трябва да гледа навън.

- Винаги задавайте подходяща програма за типа пране.
- Не поставяйте заедно светли и тъмни дрехи.
- Използвайте подходяща програма за памук, пуловери и плетива, за да намалите намачкването.
- Не надвишавайте максималното количество, описано в главата Програми, или показано на дисплея.
- Сушете само пране, подходящо за барабанно сушене. Вижте етикета на плата върху предметите.
- Не сушете големи и малки артикули заедно. Малките артикули може да се заклеят в големите и да останат мокри.
- Разклатете големите дрехи, тъкани, преди да ги поставите в сушилнята. Това е за да се избягват влажните места вътре в плата след цикъла на сушене.

| Текстилен етикет | Описание |
|------------------|--|
| | Прането е подходящо за сушене в сушилня. |
| | Прането е подходящо за сушене в сушилня на високи температури. |
| | Прането е подходящо за сушене в сушилня само на ниски температури. |
| | Прането не е подходящо за сушене в сушилня. |



12. ГРИЖИ И ПОЧИСТВАНЕ

12.1 График за периодично почистване



Периодичното почистване спомага за удължаването на работата на уреда Ви.

Ако уредът не се използва дълго време, изключете уреда от контакта.

График с показатели за периодично почистване:

Почистване на филтъра

Индикаторът премигва

| | |
|--------------------------------------|--|
| Изпразнете контейнера за вода | Индикаторът  премигва |
| Почистете топлообменника | Индикаторът  премигва |
| Почистете сензора за влажност | Поне 3 или 4 пъти годишно |
| Почистване на барабана | На всеки два месеца |
| Почистете командното табло и корпуса | На всеки два месеца |
| Почистете отворите за въздухотока | На всеки два месеца |

Следните параграфи съдържат инструкции при почистването на всяка част.

12.2 Отстраняване на чужди предмети



Уверете се, че джобовите са опразнени и всички разхлабени елементи са затегнати, преди да започнете цикъла на сушене. Вижте раздел „Подготовка на прането“.

Отстранете чуждите предмети, които можете да намерите в барабана след цикъла на сушене (напр. метални скоби, копчета, монети и др.).

12.3 Почистване на филтъра

В края на всеки цикъл индикаторът на филтъра  светва и трябва да почистите филтъра.



Филтърът събира мъха по време на цикъла на сушене.



За максимално добри резултати редовно почиствайте филтрите. Запушеният филтър причинява по-дългия цикъл на сушене и вследствие на това консумацията на енергия се увеличава.

Почистете филтъра ръчно. Ако е необходимо, използвайте прахосмукачка.

ПРЕДУПРЕЖДЕНИЕ!

Когато почиствате филтрите, мъхът трябва да се изхвърли в кофата за боклук и да не се мие през канала, за да се избегне разпространението на микропластика в използваната водна система.

1. Отворете вратата. Издърпайте филтъра нагоре.

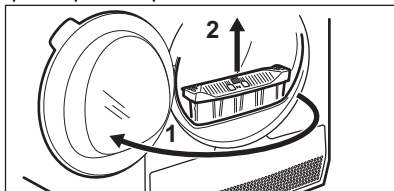

2. Натиснете куката, за да отворите филтъра.

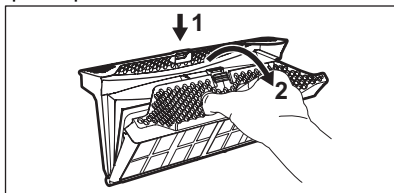

3. Съберете мъха с ръка от двете вътрешни части на филтъра.

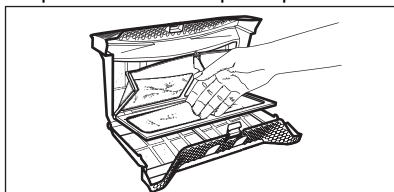

Изхвърлете мъха от влакната.

4. Ако е необходимо, почистете филтъра с прахосмукачка. Затворете филтъра.
5. Ако е необходимо, почистете мъха от гнездото на филтъра и уплътнителя. Можете да използвате прахосмукачка. Поставете филтъра обратно в гнездото за филтъра.

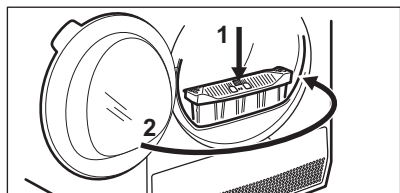
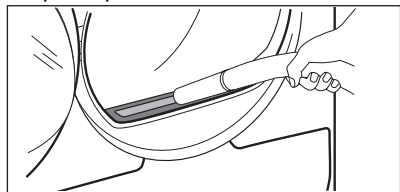

12.4 Източване на контейнера за водата

Изпразнете контейнера за кондензирана вода след всеки цикъл на сушене.

Ако контейнерът за кондензирана вода е пълен, програмата прекъсва автоматично.

Символът  се показва на екрана и трябва да изпразните контейнера за вода.

За да изпразните контейнера за вода:

1. Дръпнете контейнера за вода и го задръжте в хоризонтално положение.

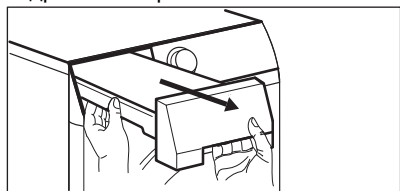

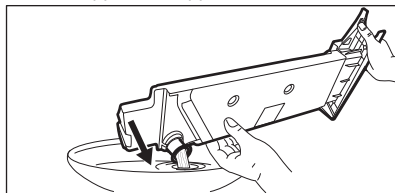

2. Извадете пластмасовата свързка и източете контейнера за вода в леген

или в подобен съд.

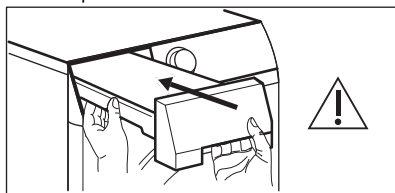

3. Натиснете пластмасовата връзка обратно и върнете контейнера за вода в позиция.



4. За да продължите програмата, натиснете бутона  Старт/Пауза.

12.5 Почистване на кондензатора

Ако символът  мига на екрана, проверете кондензатора и отделението му. Ако има замърсяване, почистете го. Проверявайте поне веднъж на 6 месеца.

ВНИМАНИЕ!

Не докосвайте металната повърхност с голи ръце. Риск от нараняване. Носете предпазни ръкавици. Почиствайте внимателно, за да предотвратите наранявания по металната повърхност.

ВНИМАНИЕ!

Не използвайте прахосмукачка с твърда приставка за отстраняване на мъха от кондензатора, това може да повреди ребрата на кондензатора, като доведе до по-ниска работа на уреда и по-дълго време на сушене.

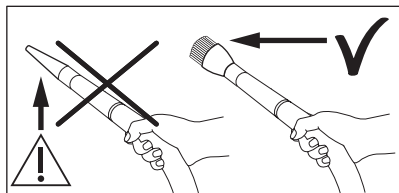

За проверка:

1. Отворете вратата. Издърпайте филтъра нагоре.

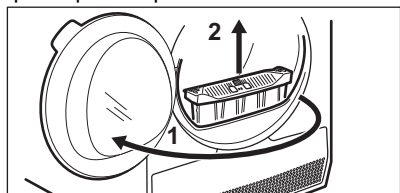

2. Отворете покривало на кондензатора.

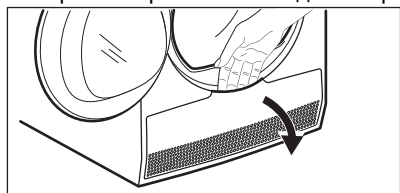

3. Завъртете лостовите, за да отблокирате капака на кондензатора, и свалете капака на кондензатора.

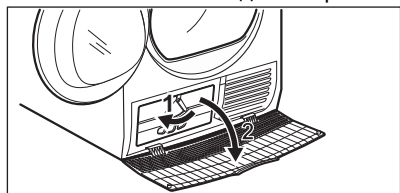

4. Ако е необходимо, премахнете пуха от кондензатора и неговото отделение. Можете да използвате прахосмукачка с приставка с четка.

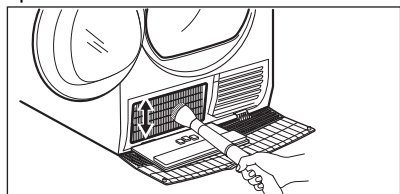

5. Затворете капака на кондензатора.

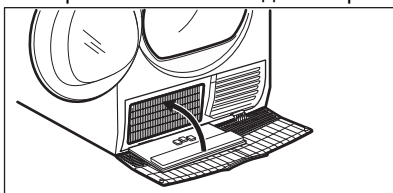

6. Завъртете лостовите, докато се фиксира в позиция.

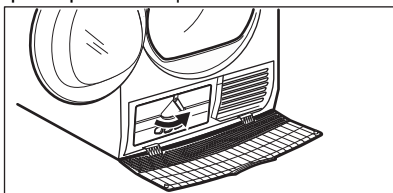

7. Поставете филтъра обратно.

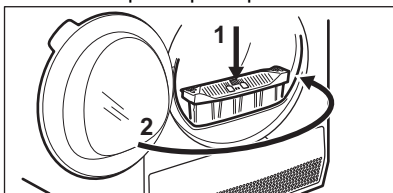

12.6 Почистване на сензора за влажност

ПРЕДУПРЕЖДЕНИЕ!

Риск от повреда на сензора за влажност. Не използвайте абразивни материали или домакински телчета за почистване на сензора.

За да се осигурят най-добри резултати за изсушаване, уредът е оборудван със сензор за влажност на метала. Постава се от вътрешната страна на зоната на вратата.

С течение на времето повърхността на сензора може да се замърси, което влошава характеристиките на сушене.

Препоръчваме да почистите сензора поне 3 или 4 пъти или ако наблюдавате спада на ефективността на сушене.

За почистване можете да използвате по-твърда гъба за миене на съдове и малко оцет или сапун за чинии.

За да почистите сензора:

1. Отворете вратата за зареждане.
2. Няколко пъти почистете повърхностите на датчика за влажност, като изтриете металната повърхност.

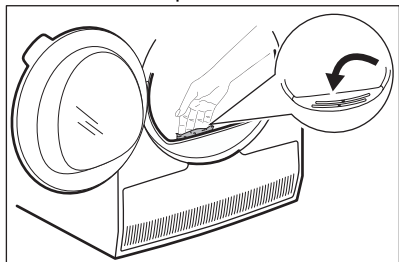

12.7 Почистване на барабана

⚠ ВНИМАНИЕ!

Откачете уреда от контакта, преди да го почиствате.

Използвайте стандартен неутрален почистващ препарат, за да почистите вътрешната повърхност на барабана и

филтрите му. Подсушете почистените повърхности с мека кърпа.

⚠ ПРЕДУПРЕЖДЕНИЕ!

Не използвайте абразивни материали или домакински телчета за почистване на барабана.

12.8 Почистване на командното табло и корпуса

Използвайте стандартен неутрален почистващ препарат за почистване на командното табло и корпуса.

Използвайте влажна кърпа за почистването. Подсушете почистените повърхности с мека кърпа.

⚠ ПРЕДУПРЕЖДЕНИЕ!

Не използвайте за почистване на уреда препарати за почистване на мебели или препарати, които могат да причинят корозия.

12.9 Почистване на отворите за въздушен поток

Използвайте прахосмукачка, за да премахнете мъха от отворите за въздушния поток.

13. ОТСТРАНЯВАНЕ НА НЕИЗПРАВНОСТИ

⚠ ВНИМАНИЕ!

Вж. глава "Безопасност".

13.1 Кодове за грешка

Уредът не се стартира или спира по време на работа.

Първо се опитайте да намерите решение на проблема (вижте таблицата). Ако проблемът продължи, свържете се с оторизирания сервизен център.

⚠ ВНИМАНИЕ!

Изключете уреда преди извършването на, каквато и да било проверка.

В случай на големи проблеми прозвучава звуков сигнал, на екрана се извежда алармен код и бутонът  Start/Pause (Старт / Пауза) може да мига продължително:

| Код за грешка | Възможна причина | Корекция |
|---------------|--|---|
| E50 | Моторът на уреда е пренатоварен. Твърде много пране или заседнал предмет в барабана. | Програмата не е приключила. Извадете прането от барабана, задайте програмата и рестартирайте цикъла. |
| E90 или E91 | Вътрешна неизправност. Липсва връзка между електронните компоненти на уреда. | Програмата не е приключила правилно или уредът е спрял прекалено рано. Изключете машината и я включете отново. Ако кодът за грешка се появи отново, свържете се с оторизирания сервизен център. |
| E90 | Електрозахранването не е стабилно. | Когато уредът показва E90 , изчакайте докато електрозахранването е стабилно, след това натиснете старт. Ако уредът постави цикъла на уреда без никаква индикация, натиснете старт на цикъла. Ако предупреждението се появи, проверете целостта на захранващия кабел / контакт или електрозахранването. |

Ако екранът покаже други алармени кодове, изключете и включете уреда. Ако проблемът продължи, се обърнете към упълномощен сервизен център.

В случай на различен проблем с барабанната сушилня, проверете таблицата по-долу за възможни решения.

13.2 Отстраняване на неизправности

| Проблем | Възможно решение |
|--|---|
| Не можете да активирате уреда. | Уверете се, че щепселът е включен в контакта. |
| Барабанът не се върти. | Проверете предпазителя в таблото (на домашната инсталация). |
| Програмата не стартира. | Освободете ключалките на задния барабан ръчно (вижте глава <i>Преди първа употреба</i>). |
| Натиснете: Start/Pause (Старт / Пауза) | Уверете се, че вратата на уреда е затворена. |
| Вратата на уреда не се затваря. | Уверете се, че филтърът е монтиран правилно. |
| Уредът спира по време на работа. | Уверете се, че няма захванати дрехи между вратата на уреда и гуменото уплътнение. |
| Уверете се, че резервоара за вода е празен. Натиснете Start/Pause (Старт / Пауза), за да стартирате отново програмата. | Зареждането е твърде малко; увеличете зареждането или използвайте програмата Time Drying (Време за сушене). |
| Времетраенето на цикъла е прекалено дълго или резултатът от сушенето не е задоволителен. 1) | Уверете се, че теглото на прането е подходящо за времетраенето на програмата. |
| | Уверете се, че филтърът е чист. |

| Проблем | Възможно решение |
|-----------------------------|---|
| | Прането е прекалено мокро. Центрофугирайте прането отново в пералната машина. |
| | Уверете се, че стайната температура е по-висока от +5 °С и по-ниска от +35 °С. Оптималната стайна температура е между 18°С и 25 °С. |
| | Задайте програма за Time Drying (Време за сушене) или Extra Dry (Много сухо) . ²⁾ |
| На екрана се показва — — —. | Ако искате да зададете нова програма, деактивирайте и активирайте уреда. |
| | Уверете се, че опциите са подходящи за тази програма. |

1) След максимум 5 часа програмата спира автоматично.

2) Може някои места да останат влажни, когато сушите големи артикули (например чаршафи).

Ако резултатите от сушенето не са задоволителни

- Зададената програма е неправилна.
- Филтърът е запушен.
- Топлообменникът е запушен.
- В уреда има твърде много пране.
- Барабанът е замърсен.
- Неправилна настройка на сензора за проводимост (вж. глава „*Регулиране на*

*целевата крайна влажност*⁴⁾ за по-добра настройка).

- Въздушните отвори са запушени.
- Стайната температура е прекалено ниска или прекалено висока (оптималната стайна температура е 18°С до 25°С)

14. ДАННИ ЗА ПОТРЕБЛЕНИЕТО

14.1 Въведение



Ръководството за потребителя съдържа две различни препратки към регламентите на ЕС за екопроектиране и енергийно етикетирание.

- Регламент (С) 932/2012 и Регламент (ЕС) 392/2012 валидна до 30 юни 2025 г. е свързана с класовете на енергийна ефективност от **A+++** до **D**.
- Регламент (ЕС) 2023/2534 валиден от 1 юли 2025 г. е свързан с класовете на енергийна ефективност от **A** до **G**.



QR кодът върху енергийния етикет предоставен с уреда, съдържа уеб връзка, водеща до информация, свързана с функционалността на уреда в базата данни EPREL на ЕС. Запазете енергийния етикет за справка, както и ръководството за потребители и всички други документи, предоставени с уреда. Възможно е да потърсите информацията в EPREL като използвате връзката **<https://eprel.ec.europa.eu>** и въведете името на модела и продуктивния номер, които се намират върху табелката с данни на уреда. Вижте глава „Описание на продукта“ за местоположението на табелката с данни.

14.2 Легенда

| | | | |
|-------|---|----------|-------------------|
| кг | Зареждане на пране. | об./мин. | Центрофугирано на |
| kWh | Консумация на енергия. | | |
| чч:мм | Продължителността на програмата. | | |
| % | Началната влажност в края на фазата на центрофугиране и целевата крайна влажност в края на програмата за сушене. Колкото по-висока е центрофугата, толкова по-висок е шумът при центрофугиране, но по-ниска е първоначалната влажност и консумация на енергия при сушене на прането. | | |

14.3 Съгласно Регламент (ЕС) на Комисията (ЕС) 2023/2533, Регламент (ЕС) 2023/2534 и Регламент (ЕС) 392/2012.



Следните стойности се получават в лабораторни условия съгласно съответните стандарти. Различните параметри могат да променят данните, например: количеството пране, типа пране и условията на околната среда. Първоначалното съдържание на влажност в прането, типът вода, хранващото напрежение и промяната на настройката по подразбиране на дадена програма може също да повлияе на енергопотреблението, продължителността на програмата за сушене и влажността в края на процеса.

| Програма | Зарежда- не (кг) | Центро- фугира- но на (об./ мин.) | Пър- вона- чална влаж- ност (%) | Време на су- шене (ч:мм) | Консумация на енергия (kWh) | Целева крайна влажност (%) |
|-----------|------------------------|---|--|--------------------------------|-----------------------------------|-------------------------------------|
| Есо 1) 2) | 8,0 | 1000 | 60 | 2:58 | 1,93 | 0,0 |
| Есо 1) 2) | 4,0 | 1000 | 60 | 1:44 | 1,08 | 0,0 |

1) Това е референтната програма, използвана за оценка на съответствието с регламентите на ЕС за екоди-
зайн и енергиен етикет, Регламент (ЕС) 2023/2533 и Регламент (ЕС) 2023/2534. Тази програма може да су-
ши памучно пране от първоначално съдържание на влажност на прането от 60% до целево крайно съдър-
жание на влажност от зареждането от 0%.

2) Програмата „Еко“ е равностойна на  Cottons (Памук)Есо“, която е „Стандартната програма за па-
мук“ съгласно Регламент (ЕС) № 392/2012 на Комисията. Подходящо е за сушене на нормално мокро па-
мучно пране.

Потребление на енергия в различни режими

| Консумация на мощност в режим Изкл. (W) | Консумация на енергия в режим на готовност (W) | Забавен старт (W) |
|--|--|-------------------|
| 0,50 | 0,50 | 4,00 |

Времето до режим „Изключване/В готовност“ е максимум 15 минути.

14.4 Обичайни програми





Тези стойности служат само за
пример.

| Програма | Зарежда- не (кг) | Центро- фугира- но на (об./ мин.) | Пър- вона- чална влаж- ност (%) | Време на су- шене (ч:мм) | Консумация на енергия (kWh) | Целева крайна влажност (%) |
|--|------------------------|---|--|--------------------------------|-----------------------------------|-------------------------------------|
| Cottons (Памук) Extra Dry (Много сухо) | 8,0 | 1000 | 60 | 4:02 | 2,49 | -3,0 |
| Cottons (Памук) Extra Dry (Много сухо) | 4,0 | 1000 | 60 | 2:42 | 1,60 | -3,0 |
| Cottons (Памук) Iron Dry (Сухо за гладене) | 8,0 | 1000 | 60 | 2:20 | 1,45 | 12,0 |

| Програма | Зареждане (кг) | Центрофугирано на (об./мин.) | Първоначална влажност (%) | Време на сушене (ч:мм) | Консумация на енергия (kWh) | Целева крайна влажност (%) |
|--|----------------|------------------------------|---------------------------|------------------------|-----------------------------|----------------------------|
| Cottons (Памук) Iron Dry (Сухо за гладене) | 4,0 | 1000 | 60 | 1:24 | 0,92 | 12,0 |
| Synthetics (Синтетика) Extra Dry (Много сухо) | 4,0 | 1200 | 40 | 1:23 | 0,83 | 0,0 |
| Synthetics (Синтетика) Superboard (Сухо за прибиране) | 4,0 | 1200 | 40 | 1:06 | 0,68 | 1,0 |
| Synthetics (Синтетика) Iron Dry (Сухо за гладене) | 4,0 | 1200 | 40 | 0:51 | 0,46 | 12,0 |
| Wool (Вълна) | 1,0 | 1200 | 35 | 1:01 | 0,57 | 5,0 |

15. ОПАЗВАНЕ НА ОКОЛНАТА СРЕДА

Рециклирайте материалите със символа . Поставете опаковките в съответните контейнери за рециклирането им. Помогнете за опазването на околната среда и човешкото здраве, както и за рециклирането на отпадъци от електрически и електронни уреди. Не

изхвърляйте уредите, означени със символа , заедно с битовата смет. Върнете уреда в местния пункт за рециклиране или се обърнете към вашата общинска служба.

Üdvözljük az Electrolux honlapján! Köszönjük, hogy a mi készülékünket választotta.



Használattal kapcsolatos tanácsok, prospektusok, hibaelhárítási, szerviz- és javítási információk kérése:

www.electrolux.com/support

A változtatások jogát fenntartjuk.

TARTALOM

| | |
|---|----|
| 1. BIZTONSÁGI INFORMÁCIÓK..... | 30 |
| 2. BIZTONSÁGI UTASÍTÁSOK..... | 34 |
| 3. TERMÉKLEÍRÁS..... | 36 |
| 4. MŰSZAKI ADATOK..... | 37 |
| 5. KEZELŐPANEL..... | 38 |
| 6. PROGRAMTÁBLÁZAT..... | 39 |
| 7. KIEGÉSZÍTŐ FUNKCIÓK..... | 40 |
| 8. BEÁLLÍTÁSOK..... | 42 |
| 9. AZ ELSŐ HASZNÁLAT ELŐTT..... | 44 |
| 10. NAPI HASZNÁLAT..... | 46 |
| 11. HASZNOS TANÁCSOK ÉS JAVASLATOK..... | 47 |
| 12. ÁPOLÁS ÉS TISZTÍTÁS..... | 48 |
| 13. HIBAEELHÁRÍTÁS..... | 52 |
| 14. FOGYASZTÁSI ÉRTÉKEK..... | 54 |
| 15. KÖRNYEZETVÉDELMI TUDNIVALÓK..... | 56 |

1. BIZTONSÁGI INFORMÁCIÓK



A készülék üzembe helyezése és használata előtt gondosan olvassa el a mellékelt útmutatót.

A gyártó nem vállal felelősséget a helytelen beszerelés vagy használat miatt keletkezett sérülésekért és károkért. Az útmutatót tartsa biztonságos és elérhető helyen, hogy szükség esetén mindig a rendelkezésére álljon.



Figyelem: Tűzveszély! / Gyúlékony anyagok.

A készülékben gyúlékony, azonban igen környezetbarát gáz, propán (R290) található. Tartsa távol a láng- vagy hőforrásokat a terméktől. Ügyeljen arra, hogy ne sértse meg a hűtőkör propánt tartalmazó alkatrészeit.

1.1 Gyermek és fogyatékkal élő személyek biztonsága

FIGYELMEZTETÉS!

Fulladás, sérülés vagy tartós rokkantság kockázata.

- Ezt a készüléket 8 év feletti gyermekek, csökkent fizikai, érzékelési vagy szellemi képességekkel rendelkező felnőttek, illetve megfelelő tudással vagy gyakorlattal nem rendelkező személyek csak felügyelet mellett, vagy abban az esetben használhatják, ha megfelelő oktatást kaptak a készülék biztonságos használatára, és megértik az esetleges veszélyeket.
- A 3 és 8 év közötti gyermekek, illetve a súlyos, komplex fogyatékkal élő személyek állandó felügyelet nélkül nem tartózkodhatnak a készülék közelében.
- 3 évesnél fiatalabb gyermekek kizárólag folyamatos felügyelet mellett tartózkodhatnak a készülék közelében.
- Ne engedje, hogy gyermekek játsszanak a készülékkel.
- Minden csomagolóanyagot tartson távol a gyermekektől, és megfelelően ártalmatlanítsa.
- A mosószeret tartsa távol a gyermekektől.
- A gyermekeket és a háziállatokat tartsa távol a készüléktől, amikor az ajtaja nyitva van.
- Ha rendelkezik gyermekbiztonsági zárral a készülék, akkor azt be kell kapcsolni.
- Gyermekek felügyelet nélkül nem végezhetnek tisztítási vagy karbantartási tevékenységet a készüléken.

1.2 Általános biztonság

- Ez a készülék kizárólag háztartási típusú, géppel szárítható ruhák szárítására szolgál.
- Ne használja a szárító funkciót, ha a ruhanemű ipari vegyi anyagokkal szennyeződött.
- Ezt a készüléket háztartási célú, beltérben történő használatra tervezték.

- Ez a készülék használható irodákban, szállodai vendégszobákban, panziókban, vendégházakban és más hasonló szálláshelyeken, ahol a használat nem haladja meg a háztartási használat (átlagos) szintjét.
- Ne változtassa meg a készülék műszaki jellemzőit.
- Ha a szárítógépet mosógép tetejére helyezi, használja az összeépítő készletet. Az összeépítő készlet hivatalos márkakereskedőnél szerezhető be, és kizárólag a tartozékhoz mellékelt útmutatóban felsorolt készülékekhez használható. Üzembe helyezés és használat előtt olvassa el figyelmesen (lásd az üzembe helyezési útmutatót).
- A készülék elhelyezhető szabadon álló módon vagy a konyhai munkapult alá, ha van elegendő hely (lásd az üzembe helyezési útmutatót).
- A készüléket ne helyezze üzembe zárható ajtó, tolóajtó vagy olyan ajtó mögött, amelynél a készülékkel ellentétes oldalon található a zsanér, és emiatt a készülék ajtaja nem nyitható ki teljesen.
- Ügyeljen arra, hogy a készülék alsó részén levő szellőzőnyílást a készülék alatti szőnyeg, lábtörő vagy egyéb padlóburkoló tárgy ne zárja el.
- FIGYELEM: A készüléket tilos külső kapcsolóeszközzel, például időzítővel ellátni, vagy olyan áramkörre kötni, amelyet rendszeresen be- és kikapcsolnak.
- Csak a telepítés befejezése után csatlakoztassa a hálózati csatlakozódugót a hálózati csatlakozóaljzatba. Ügyeljen arra, hogy a hálózati csatlakozódugó hozzáférhető legyen az üzembe helyezés után.
- Gondoskodjon a készüléknek helyt adó helyiség jó szellőzéséről, hogy elkerülje a gázt vagy más tüzelőanyagokat elégető készülékekből (beleértve a nyílt tüzet is) származó füstgázok nem kívánt visszaáramlását.
- FIGYELEM: Ne telepítse a készüléket légcserével nem rendelkező helyre.
A készülékben gyúlékony, azonban igen környezetbarát gáz, propán (R290) található. Tartsa távol a láng- vagy

hőforrásokat a terméktől. Ügyeljen arra, hogy ne sértse meg a hűtőkör propánt tartalmazó alkatrészeit.

- FIGYELEM: A készülékházon vagy a beépített szerkezeten lévő szellőzőnyílásokat tartsa akadálymentesen.
- FIGYELEM: Ügyeljen arra, hogy ne sérüljön meg a készülék hűtőköre.
- FIGYELEM: Puszta kézzel ne érintse meg a kondenzátor hozzáférhető fémbordáit. Sérülésveszély! Viseljen védőkesztyűt.
- Ha a hálózati kábel megsérül, azt a gyártónak vagy a márkaszerviznek vagy más hasonlóan képzett személynek kell kicserélnie, nehogy elektromos veszélyhelyzet álljon elő.
- Soha ne lépje túl a megengedett legnagyobb töltetet, mely 8,0 kg tömegű lehet (lásd a „Programtáblázat” című fejezetet).
- Törölje le a készülék körül felhalmozódott szöszöket és csomagolási törmeléket.
- Ne használja a készüléket szűrő nélkül. Minden használat előtt vagy után tisztítsa meg szöszszűrőt.
- Ne szárítson mosatlan ruhadarabokat a szárítógépben.
- Az olyan anyagokkal szennyezett ruhadarabokat, mint növényi olaj, aceton, alkohol, benzin, kerozin, folteltávolítók, terpentín, viasz és viaszeltávolítók, elkülönítve kell kimosni meleg vízben, extra mennyiségű mosószer használatával, mielőtt a szárítógépben szárítaná.
- Olyan darabokat, mint szivacs (latexhab), zuhanysapkák, vízálló textíliák, gumírozott ruhadarabok vagy szivacsdarabokkal kitömött párnák, tilos a szárítógépben szárítani.
- A textilöblítőket vagy hasonló készítményeket az azokhoz mellékelt gyártói utasításoknak megfelelően kell használni.
- Távolítsa el a ruhadarabokból az összes olyan tárgyat, mely gyújtószikra forrása lehet, pl. öngyújtó vagy gyufa.
- FIGYELEM: Soha ne állítsa le a szárítógépet a szárítási ciklus befejeződése előtt, hacsak nem tudja az összes

darabot gyorsan kiszedni és kitergegetni, hogy a maradék hő eltávozzon.

- Bármilyen karbantartás előtt kapcsolja ki a készüléket, és húzza ki a hálózati csatlakozódugót a csatlakozóaljzatból.

2. BIZTONSÁGI UTASÍTÁSOK

2.1 Üzembe helyezés



Figyelem: Tűzveszély! / Gyúlékony anyagok.

- Távolítsa el az összes csomagolóanyagot.
- Ne helyezzen üzembe, és ne is használjon sérült készüléket.
- Tartsa be a készülékhez mellékelt üzembe helyezési útmutatóban foglaltakat.
- Ne telepítse a készüléket légcserével nem rendelkező helyre.

A készülékben gyúlékony, azonban igen környezetbarát gáz, propán (R290) található. Tartsa távol a láng- vagy hőforrásokat a terméktől. Ügyeljen arra, hogy ne sértse meg a hűtőkör propánt tartalmazó alkatrészeit.

- A készülék nehéz, ezért legyen körültekintő a mozgatásakor. Mindig használjon munkavédelmi kesztyűt és zárt lábbelít.
- Ne helyezze üzembe a készüléket olyan helyen, ahol a hőmérséklet 5 °C alá csökkenhet vagy 35 °C fölé emelkedhet.
- A készülék üzemeltetésének helyén a padló vízszintes, sík, stabil, hőálló és tiszta legyen.
- Gondoskodjon arról, hogy keringeni tudjon a levegő a készülék és a padló között.
- Mozgatáskor mindig tartsa a készüléket függőleges helyzetben.
- A készülék hátoldalát a falhoz kell állítani.
- A készülék végleges elhelyezési pozíciójában ellenőrizze a felület megfelelő vízszinteségét vízmértékkel. Ha a felület nem teljesen vízszintes, a lábak emelésével vagy süllyesztésével biztosítsa a vízszintes helyzetet.

2.2 Elektromos csatlakozás



FIGYELMEZTETÉS!

Tűz- és áramütésveszély.

- Csak az üzembe helyezés befejezése után csatlakoztassa a hálózati csatlakozódugót a hálózati csatlakozóaljzatba. Ügyeljen arra, hogy a hálózati dugasz üzembe helyezés után is könnyen elérhető legyen.
- **FIGYELEM:** A készüléket úgy tervezték, hogy az épületben lévő földelőcsatlakozáshoz kell telepíteni/ csatlakoztatni.
- Ellenőrizze, hogy az adattáblán szereplő adatok megfelelnek-e a helyi elektromos hálózat paramétereinek.
- Mindig megfelelően felszerelt, áramütés ellen védett aljzatot használjon.
- Ne használjon hálózati elosztókat és hosszabbító kábeleket.
- A készülék csatlakozásának bontására, soha ne a hálózati kábelnél fogva húzza ki a csatlakozódugót. A kábelt mindig a csatlakozódugónál fogva húzza ki.
- Nedves kézzel ne érintse meg a hálózati kábelt és a csatlakozódugót.

2.3 Használat



FIGYELMEZTETÉS!

Személyi sérülés, áramütés, tűz, égési sérülés vagy a készülék károsodásának veszélye áll fenn.



Figyelem: Tűzveszély! / Gyúlékony anyagok. A készülékben gyúlékony, azonban igen környezetbarát gáz, propán (R290) található. Tartsa távol a láng- vagy hőforrásokat a terméktől. Ügyeljen arra, hogy

ne sértse meg a hűtőkör propánt tartalmazó alkatrészeit.

- Ez a készülék kizárólag háztartási (beltéri) célokra használható.
- Ne szárítson olyan töltött vagy bélelt darabokat, melyek külső huzatanyaga megsérült (elszakadt vagy kirojtosodott).
- Ha a szennyes ruhaneműket feltettárolóval mosta ki, még egyszer le kell futtatnia egy öblítőprogramot, mielőtt elindítja a szárítási ciklust.
- Csak olyan ruhaneműt szárítson, melynek gépi szárítása engedélyezett. Kövesse a ruhanemű kezelési címkéjén feltüntetett utasításokat.
- Ne igyon a gép kondenz/desztyállal vízből, és ne használja fel ételkészítéshez. Egészségügyi kockázatot jelent az emberek és a házi kedvencek számára.
- Ne üljön vagy álljon rá a készülék nyitott ajtajára.
- Olyan ruhadarabot nem szabad a készülékbe tenni, amelyből csöpög a víz.

2.4 Ápolás és tisztítás

FIGYELMEZTETÉS!

Személyi sérülés vagy a készülék károsodásának veszélye áll fenn!



Figyelem: Tűzveszély! / Gyúlékony anyagok. A készülékben gyúlékony, azonban igen környezetbarát gáz, propán (R290) található. Tartsa távol a láng- vagy hőforrásokat a terméktől. Ügyeljen arra, hogy ne sértse meg a hűtőkör propánt tartalmazó alkatrészeit.

- A készülék tisztításához ne használjon vízsugarat vagy gőztisztítót.
- Tisztítsa meg a készüléket egy puha, nedves kendővel. Csak semleges tisztítószert használjon. Ne használjon súrolószert, súrolószivacsot, oldószert vagy fém tárgyat.
- A hűtőrendszer épségének megóvása érdekében a tisztítást körültekintően hajtsa végre.

2.5 Kompresszor

FIGYELMEZTETÉS!

A készülék károsodásának veszélye áll fenn!

- A szárítógépben lévő kompresszor és rendszere különleges közeggel van feltöltve, amely nem tartalmaz fluor-klór szénhidrogéneket. Ennek a rendszernek szorosnak kell maradnia. A rendszer károsodása szivárgást okozhat.

2.6 Szolgáltatások

- A készülék javítását bízza a márkaszervizre. Mindig eredeti cserealkatrészt használjon.
- Kérjük, ne feledje, hogy a házilag vagy nem szakértő által végzett javítás biztonsági következményekkel járhat, és érvénytelenítheti a jótállást.
- A következő pótalkatrészek rendelkezésre állnak legalább 10 évig a modell gyártásának befejezését követően: tömítések, kapcsolók és gombok, kondenzvíz szivattyú, ajtózárok, motorok és motorkefék, a motor és a dob közötti erőátvitel, ventilátor- és ventilátorkerekek, dobok és csapágyak, vízvezetékek és kapcsolódó berendezések, beleértve a tömlőket, szelepek és szűrők, kábelek és dugók, nyomtatott áramköri kártyák, elektronikus kijelzők, termosztátok és hőmérséklet-érzékelők, szoftverfrissítések (beleértve a szoftver visszaállítását), rugók, fűtőelemek és részeik, elektromos biztosítékok (külön vagy együtt), alsó váltógörgő, támasztógörgő, ajtók, ajtó tömítések, kilincsek, ajtózáró szerelvények és zsanérok, szőszszűrők, levegőszűrők, műanyag perifériák, kondenzvíztartály. Az időtartam elképzelhető, hogy hosszabb az Ön országában. További információért, kérjük, látogasson el a weboldalunkra.
- Kérjük, ne feledje, hogy ezen cserealkatrészek némelyikét kizárólag szakértő szerelő szerelheti be, és nem mindegyik alkatrész társítható minden modellhez.
- A termékben található izzó(k)ra és a külön kapható pótizzókra vonatkozó tudnivalók: Ezek az izzók arra készültek, hogy

megfeleljenek a háztartási készülékekben fennálló szélsőséges fizikai feltételeknek, mint például hőmérséklet, rezgés, magas páratartalom, illetve arra használatosak, hogy jelezzék a készülék működési állapotát. Nem alkalmasak egyéb felhasználásra, valamint helyiségek megvilágítására.

2.7 Ártalmatlanítás

FIGYELMEZTETÉS!

Sérülés- vagy fulladásveszély áll fenn.



Figyelem: Tűzveszély! / Anyagi kár és a készülék sérülésének veszélye áll fenn.

- Bontsa a készülék elektromos- és vízhálózati csatlakozását.
- A készülék közelében vágja át a hálózati kábelt, és tegye a hulladékba.
- A készülék gyúlékony gázt (R290) tartalmaz. A készülék megfelelő ártalmatlanítására vonatkozó tájékoztatásért lépjen kapcsolatba a helyi hatóságokkal.
- Szerelje le az ajtókilincset, hogy megakadályozza gyermekek és kedvenc állatok készülékdobban rekedését.
- A készüléket az elektromos és elektronikus berendezésekre (WEEE) vonatkozó helyi rendeleteknek megfelelően tegye a hulladékba.

3. TERMÉKLEÍRÁS

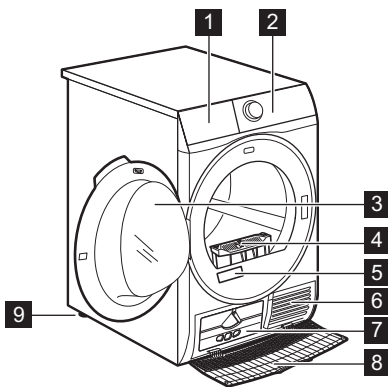

1 Víztartály

- 2** Kezelőpanel
- 3** A készülék ajtaja
- 4** Filter (Szűrő)
- 5** Adattábla
- 6** Levegőnyílások
- 7** Kondenzátor fedele
- 8** A kondenzátor burkolata
- 9** Állítható lábak



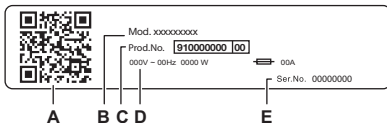

A ruhanemű könnyebb betöltéséhez, illetve a beszerelés megkönnyítésére az ajtó nyitási iránya megfordítható (lásd a külön mellékelt lapon).



Az adattábla jelentése:

- A. QR-kód
- B. modellnév
- C. termékszám
- D. elektromos besorolás
- E. sorozatszám

Olvassa be a készüléken található **QR-kódot**, hogy regisztrálja a terméket, és a legtöbbet hozza ki belőle.

-  Hozzáférhet a készülék adataihoz, dokumentációihoz és cikkeihez a legjobb funkciók használatáról (a felhasználói kézikönyv a(z) **electrolux.com/manuals** részénél is rendelkezésre áll)
-  Használati tanácsok, hibaelhárítás, szerviz- és javítási információk (a következő címen is rendelkezésre áll: **electrolux.com/support**)
-  Tartozékok, kopóeszközök és eredeti pótalkatrészek vásárlása a készülékhez (a(z) **electrolux.com/shop** részen is rendelkezésre áll)

3.1 Elektromos csatlakozás

A telepítés befejezése után csatlakoztassa a hálózati csatlakozódugót a hálózati csatlakozóaljzatba.

Az ehhez szükséges elektromos adatok az adattáblán és a „Műszaki adatok” c. fejezetben találhatóak. Ellenőrizze, hogy ezek megfelelőek-e a hálózati tápfeszültséghez.

Ellenőrizze, hogy a háztartási elektromos berendezés elbírja-e a szükséges maximális terhelést, figyelembe véve az esetlegesen használatban lévő egyéb készülékeket is.

Csatlakoztassa a készüléket egy földelt aljzathoz.

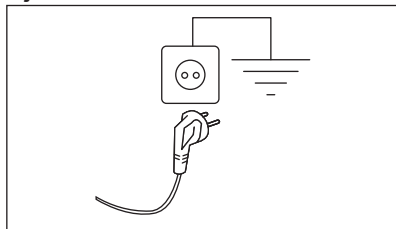

Az elektromos kábel a készülék üzembe helyezése után legyen könnyen hozzáférhető.

A készülék üzembe helyezéséhez szükséges bármely elektromos szereléshez vegye fel a kapcsolatot a márkaszervizzel.

A gyártó semmilyen felelősséget nem vállal a fenti biztonsági szabályok be nem tartásából adódó károk, illetve sérülések esetén.

4. MŰSZAKI ADATOK

| | |
|---|--------------------------------------|
| Magasság x Szélesség x Mélység | 85,0 x 59,6 x 66,2 cm |
| Maximális mélység nyitott betöltőajtó mellett | 110,7 cm |
| Maximális szélesség nyitott betöltőajtó mellett | 95,8 cm |
| Állítható magasság | 85,0 cm (+ 1,5 cm - láb szabályozás) |
| Dob térfogata | 118 l |
| Maximális töltet | 8,0 kg |
| Feszültség | 230 V |
| Frekvencia | 50 Hz |

| | |
|---|--------------------------|
| Akusztikus levegőben terjedő zajkibocsátás az Eco program szárítási ciklusához maximális töltetnél | 66 dB(A) |
| Összteljesítmény | 800 W |
| Használat módja | Háztartási |
| Megengedett környezeti hőmérséklet | + 5 °C és + 35 °C között |
| A szilárd részecskék és a nedvesség bejutása elleni védelmet a védőburkolat biztosítja, kivéve ahol az alacsony feszültségű részeket nem védi ez burkolat | IPX4 |
| Hűtőközeg-gáz megjelölése | R290 |
| Tömeg | 0,140 kg |

5. KEZELŐPANEL

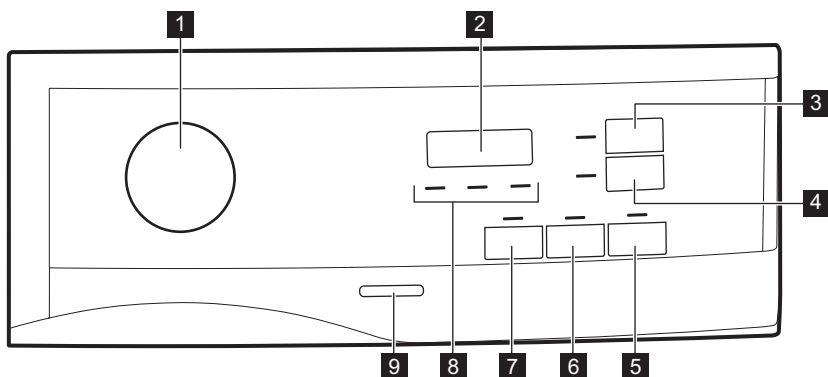

- 1** Programgomb és ● TÖRLÉS kapcsoló
- 2** Kijelző
- 3** Time Dry (Idővezérelt szárítás) érintőgomb
- 4** Delay Start (Késleltetés) érintőgomb
- 5** Start/Pause (Indítás / Szünet) érintőgomb
- 6** End Alert (Hangjelzés) érintőgomb
- 7** Extra Anticrease (Gyűrődésmentesítés) érintőgomb
- 8** Visszajelző: tisztítsa meg a szűrőt, eressze le a víztartályt, ellenőrizze a hűtőegységet

- 9** BE/KI gomb



Érintse meg ujjával a kiegészítő funkció nevét vagy szimbólumát viselő érintőgombokat. Ne viseljen a kezelőpanel megérintésekor kesztyűt. Fontos, hogy a kezelőpanel mindig tiszta és száraz legyen.





5.1 Kijelző



| Szimbólum a kijelzőn | Szimbólum leírása |
|----------------------|--|
| | gyerekzár be |
| — — — | helytelen választás, vagy a programválasztó gomb ● „Törlés” helyzetben áll |
| 2:00 | program időtartama |
| :10.2:00 | idővezérelt szárítás időtartama |
| 1h.20h | késleltetett indítás időtartama |

6. PROGRAMTÁBLÁZAT

| Program | Töltet 1) | Tulajdonságok / Anyag típusa ²⁾ |
|---|-----------|---|
| Eco 3) 4) | 8,0 kg | A nedves, pamut ruhanemű szárítására alkalmas, és erre a célra az energiafelhasználás szempontjából a leghatékonyabb program. A szárazsági szint nem állítható, és alapértelmezés szerint Cupboard (Szekrényszár) / tárolásra kész értékre van állítva. / |
| MixCare (Gyors mix) | 5,0 kg | Szétválogatás nélkül mosott ruhadarabok rutinszerű szárításához tervezték. Egyenletesen szárítja a mindennapos viseleteket (pamut, pamut és műszál keverék, valamint műszál ruhadarabok). / |
| Cottons (Pamut) Extra Dry (Extra száraz) | 8,0 kg | Ciklus a különböző méretű / különböző szövésű pamut ruhaneműk együtt történő szárításához. / |
| Cottons (Pamut) Cupboard (Szekrényszár) | 8,0 kg | Fehér és színes pamutszövetprogram. Alapértelmezett beállítás a tárolására kész szárazsági fok. / |
| Cottons (Pamut) Iron Dry (Vasalószár) | 8,0 kg | Szárítási fokozat: vasalásra alkalmas. / |
| Synthetics (Műszál) Extra Dry (Extra száraz) | 4,0 kg | Szárítási fokozat: extra száraz. / |
| Synthetics (Műszál) Cupboard (Szekrényszár) | 4,0 kg | Szárítási fokozat: szekrényszár. / |

| Program | Töltet 1) | Tulajdonságok / Anyag típusa ²⁾ |
|-----------------------------|-----------|--|
| Easy Iron (Vasaláskönnyítő) | 2,0 kg | Csökkenti a gyűrődést a pamut, műszálás és kevert anyagú ruhaneműk kis töltetén a vasalás megkönnyítése érdekében. Két szárítási fokozattal rendelkezik: Vasalásra kész opció esetén a tételek enyhén nedvesek maradnak a vasaláshoz vagy a fellógatott szárításhoz; a Tárolásra kész opció teljes szárazságot garantál.  |
| Refresh (Frissítés) | 1,0 kg | Rövid, alacsony hőmérsékletű ciklus, amely segít a kellemetlen szagok eltávolításában kis mennyiségű ruhanemű esetén. Javasolt a hosszú időn át tárolt ruhaneműk esetén is. |
| Sportswear (Sportruházat) | 4,0 kg | Képes megszáritani a szintetikus szálakból, többek között poliészterből, elasztán keverékekből és poliamidból készült általános sportruházatot.  |
| Duvet (Takaró) | 3,0 kg | Biztosítja a belső részek megfelelő száradását egy- vagy kétszemélyes paplanok, párnák és párnázott takarók estén is.  |
| Wool (Gyapjú) | 1,0 kg | Gyengéden szárítja a géppel és kézzel mosható gyapjú ruhaneműket. A ruhadarabokat a program vége után haladéktalanul vegye ki a készülékből. |
| Delicate (Kímélő) | 2,0 kg | Ajánlott kényes szövetekhez, például viszkózhoz, műselyemhez, akrilhoz és ezek keverékeihez.  |
| Bedlinen (Ágynemű) XL | 4,5 kg | Egyszerre legfeljebb három szett ágyneműt képes szárítani. Minimalizálja a nagyméretű tételek csavarodását és gubancolódását, hogy minden ágynemű egyenletesen száradjon, nedves foltok nélkül.  |

1) A maximális súly száraz tételekre értendő.

2) A ruhanemű címkéjének jelöléseivel kapcsolatban olvassa el a *HASZNOS TANÁCSOK ÉS JAVASLATOK: című fejezetet A ruhanemű előkészítése.*

3) Ez az a referenciaprogram, amelyet az EU ökotervezési és energiacímkézési előírásainak való megfelelés értékelésére használnak. (EU) 2023/2533 rendelet és (EU) 2023/2534. Ez a program a pamut ruhaneműt 60%-os kezdeti nedvességtartalomtól a töltet végső, 0%-os célnedvesség-tartalomáig képes megszáritani.

4) Az Eco program egyenértékű a „ Cottons (Pamut) Eco., programmal, amely a „Szabványos pamutprogram” az EU 392/2012 számú bizottsági rendeletnek megfelelően. Normál nedves pamut ruhanemű szárítására alkalmas.

7. KIEGÉSZÍTŐ FUNKCIÓK

7.1 Extra Anticrease (Gyűrődésmentesítés)

A szárítási ciklus végén működésbe lépő gyűrődésgátló fázist meghosszabbítja 60 perccel. Ez a funkció csökkenti a gyűrődéseket. A szárított ruha a gyűrődésgátló fázis alatt kivehető.

7.2 End Alert (Hangjelzés)

Hangjelzés hallható az alábbi esetekben:

- ciklus vége
- gyűrődésmentesítő fázis kezdete és vége
- ciklus megszakítás

A hangjelzés alapértelmezés szerint mindig be van kapcsolva. Ezzel a funkcióval a hangjelzést be- vagy kikapcsolhatja.

 A End Alert (Hangjelzés) kiegészítő funkció mindegyik programhoz kiválasztható.

7.3 Time Dry (Idővezérelt szárítás)

Lehetősége van beállítani a program időtartamát minimum 10 perc és maximum 2 óra között. A szükséges időtartam a készülékben levő ruha mennyiségétől függ.



 Javasoljuk, hogy kis mennyiségű ruha vagy csak egyetlen darab esetén rövid időtartamot állítson be.

7.5 Egyéb funkciók táblázata

| JAVASOLT IDŐVEZÉREL T SZÁRÍTÁS | |
|--------------------------------|---|
| legfeljebb 10 percig | csak hideg levegő alkalmazása (fűtés nélkül). |
| 10–40 perc | további szárítás a ruhanemű szárazságának növeléséhez, a korábbi szárítási ciklust követően. |
| > 40 perc | kis mennyiségű (legfeljebb 4 kg), jól kicentrifugált (> 1200 ford./perc) ruhatöltet teljes szárítása. |

7.4 Time Dry (Idővezérelt szárítás) a Wool (Gyapjú) program esetén

A kiegészítő funkció Wool (Gyapjú) programra vonatkozik, és a végső szárazsági fokozat beállítására szolgál.

| Programok ¹⁾ |  Extra Anticrease (Gyűrődés-mentesítés) |  Time Dry (Idővezérelt szárítás) |
|--|--|---|
| Eco | ■ | |
| MixCare (Gyors mix) | ■ | ■ |
| Cottons (Pamut) Extra Dry (Extra száraz) | ■ | ■ |
| Cottons (Pamut) Cupboard (Szekrényszáraz) | ■ | ■ |
| Cottons (Pamut) Iron Dry (Vasalószáraz) | ■ | ■ |
| Synthetics (Műszál) Extra Dry (Extra száraz) | ■ | ■ |
| Synthetics (Műszál) Cupboard (Szekrényszáraz) | ■ | ■ |
| Easy Iron (Vasaláskönnýtő) | ■ | |
| Refresh (Frissítés) | ■ | |
| Sportswear (Sportruházat) | ■ | |

Programok¹⁾

 Extra Anticrease (Gyűrődés-mentesítés)

 Time Dry (Idővezérelt szárítás)

Duvet (Takaró) ■

Wool (Gyapjú) ■ 2)

Delicate (Kímélő) ■





Bedlinen (Ágynemű) XL ■

1) A programmal együtt beállíthat 1 vagy több opciót. A be- és kikapcsolásukhoz nyomja meg a hozzájuk tartozó érintőgombot.

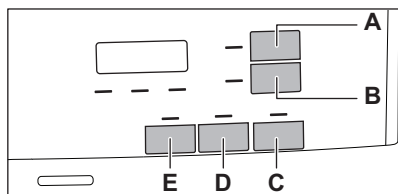
2) Lásd a KIEGÉSZÍTŐ FUNKCIÓK című fejezetet: Idővezérelt szárítás gyapjú programnál

8. BEÁLLÍTÁSOK



- A.  Time Dry (Idővezérelt szárítás) érintőgomb
- B.  Delay Start (Késleltetés) érintőgomb
- C.  Start/Pause (Indítás / Szünet) érintőgomb
- D.  End Alert (Hangjelzés) érintőgomb
- E.  Extra Anticrease (Gyűrődésmentesítés) érintőgomb

8.1 A végső célnedvesség beállítása



Erre azért lehet szükség, mert a szárazsági eredményeket számos körülmény befolyásolja, pl. a víz típusa, a tápeshővezetés vagy a környezeti hőmérséklet stb.

HOGY LEHET TÖKÉLETES SZÁRÍTÁST ELÉRNI:

Ha tovább szeretné növelni a ruhanemű szárazsági fokát, módosíthatja az alapértelmezett szárazsági fokozatot (lásd alább). Ez a beállítás a legtöbb programon működik, kivéve a **Eco**, **Wool** (Gyapjú), **Duvet** (Takaró), **Down Jacket** (Pehelydzseki), **Refresh** (Frisítés) programokat ha a gépen elérhetők.



Mindig, amikor „A ruhanemű maradék nedvességi fokának beállítása” üzemmódba lép, a ruhanemű korábban beállított maradék nedvességi foka a következő értékre módosul (pl. a korábban beállított - 2 - érték - 1 - értékre változik).

Az alapértelmezett fennmaradó nedvességi fok módosítása:

1. Nyomja meg a be/ki gombot a készülék bekapcsolásához.
2. Forgassa a programválasztó gombot bármely programra.
3. Várjon körülbelül 8 másodpercet.
4. Egyidejűleg nyomja meg és tartsa megnyomva a (E) és (D) érintőgombot.

Az alábbi visszajelzők egyike világitani kezd:

- - 0 - a maximális szárazság
- - 1 - a minél szárazabb a ruhanemű
- - 2 - a normál szárazságú ruhanemű

5. Annyiszor nyomja meg és tartsa nyomva a gombokat **(E)** és **(D)**, amíg világítani nem kezd a megfelelő szint visszajelzője.



Amennyiben a ruhanemű fennmaradó nedvességi fokának beállításakor a kijelző visszatér a normál üzemmódba (a program 2. lépésben kiválasztott ideje jelenik meg), ismét tartsa megnyomva a **(E)** és **(D)** gombokat „A ruhanemű maradék nedvességi fokának beállítása” üzemmódba lépéshez (a korábban beállított maradék nedvességi fok a következő értékre módosul).

6. 5 másodperc elteltével a kijelző visszatér a normál üzemmódba.

8.2 Gyerekzár funkció

Ez a kiegészítő funkció megakadályozza a gyermekeket abban, hogy játszzanak a készülékkel, amikor egy program működik. Az érintőgombok zárolódnak.

Csak a be/ki gomb nincs lezárva.

A gyerekzár kiegészítő funkció aktiválása:

1. A készülék bekapcsolásához nyomja meg a be/ki gombot.
2. Tartsa nyomva néhány másodpercig a **E** érintőgombot.

A gyerekzár visszajelző megjelenik.



A gyerekzár kiegészítő funkció a program működése alatt is kikapcsolható. Tartsa nyomva ugyanezt az érintőgombot, amíg a gyerekzár visszajelző el nem alszik. A készülék bekapcsolását követő 8 másodpercben a Gyerekzár funkció nem áll rendelkezésre.

8.3 Víztartály visszajelző

Alapértelmezés szerint a víztartály-visszajelző világít. Akkor világít, amikor a program befejeződött, vagy ha a víztartály ürítése válik szükségessé.



Ha vízvezető készlet van felszerelve (külön rendelhető tartozék), a készülék automatikusan leereszti a vizet a víztartályból. Ebben az esetben azt javasoljuk, hogy kapcsolja ki a víztartály-visszajelzőt.

A víztartály visszajelzőjének kikapcsolása:

1. Nyomja meg a be/ki gombot a készülék bekapcsolásához.
2. Várjon körülbelül 8 másodpercet.
3. Egyidejűleg nyomja meg és tartsa megnyomva a **(B)** és **(D)** érintőgombot. A kijelzőn a „Ki” felirat jelenik meg, és a víz tartály visszajelzője kikapcsol. 5 másodperc elteltével a kijelző visszatér a normál üzemmódba.



A víztartály-visszajelző bekapcsolásához ismételje meg a fenti eljárást. A kijelzőn a „Be” felirat jelenik meg, és a víz tartály visszajelzője bekapcsol.

8.4 Üzemóra-számláló

Ez a funkció lehetővé teszi a készülék teljes üzemidejének órában történő megjelenítését, amely az első bekapcsolás pillanatától számítódik. Megjelenik a ciklusok tényleges működési ideje (nem tartalmazza a szüneteket vagy a késleltetett indítási időt).

Ennek az értéknek a megjelenítéséhez tegye a következőket:

1. Kapcsolja be a készüléket a **Be/Ki** gomb megnyomásával.
2. Tartsa nyomva a **E** és **B** gombot néhány másodpercig.
3. 3 másodperc elteltével a készülék teljes üzemideje órában jelenik meg a kijelzőn: pl. ha az üzemidő **1276** óra, a kijelzőn a **Hr** szöveg jelenik meg 2 másodpercig, majd **12 2** másodpercig, majd ezt követően **76**. Ez az érték két számjegyből álló sorozatban jelenik meg: az első két számjegy ezres és százaz, a második két számjegy tízes és egyes helyiértéket jelöli.

Az üzemmódból való kilépéshez nyomja meg bármelyik gombot, forgassa el a programválasztó gombot, vagy kapcsolja ki a készüléket.

8.5 Gyári alapértékek

Ez a funkció lehetővé teszi a gyári alapértelmezett beállítások visszaállítását. A mentett opciók és üzemmódok az alaphelyzetbe állnak vissza.

A kiegészítő funkció **bekapcsolásához** kövesse az alábbi lépéseket:

1. Kapcsolja be a készüléket a **Be/Ki** gomb megnyomásával.

2. Várjon körülbelül 8 másodpercet.
3. Tartsa nyomva a **E** és **A** gombot néhány másodpercig.
4. A készülék nyugtázza a műveletet, a kijelzőn — — — látható.



Ha az eljárás nem hoz eredményt (időtűllépés vagy helytelen billentyűkombináció miatt), kapcsolja ki a készüléket, és ismételje meg a lépéseket az elejétől.

9. AZ ELSŐ HASZNÁLAT ELŐTT



A dob hátsó rögzítőinek eltávolítását a szárítógép automatikusan elvégzi az első bekapcsoláskor. Ekkor némi zaj hallható.



Nyomatékosan javasoljuk, hogy az első alkalommal töltesse el a szárítógépet, hogy ellenőrizze, hogy a hátsó dob-rögzítők eltávolítása megfelelően megtörtént-e.

A hátsó dob-rögzítők kioldása:

1. Kapcsolja be a készüléket.
 2. Állítsa be bármelyik programot.
 3. Nyomja meg a Start/Szünet gombot.
- A dob forogni kezd. A hátsó dob-rögzítők automatikusan kioldanak.



Ha a dob továbbra sem forog, kérjük, hogy kézzel oldja ki a dob-rögzítőket (ehhez használja a mellékelt kulcsot).

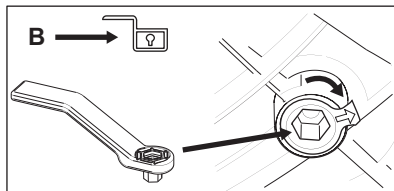
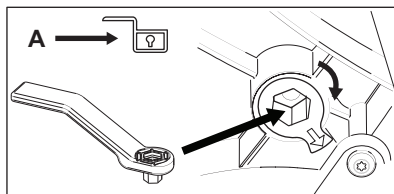
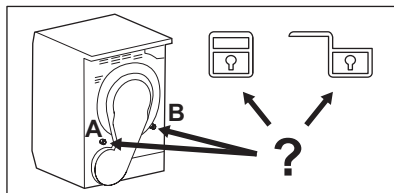

Ruhadarabok első alkalommal történő szárítása előtt:

- Tisztítsa meg a szárítógép dobját egy nedves ruhával.
- Nedves ruhaneművel indítson el egy 1 óra hosszúságú programot.



A szárítási ciklus elején (3-5 percig) a készülék kissé hangosabb lehet. Ez a kompresszor beindulása miatt lép fel. Normális jelenség kompresszorral működő berendezéseknél, például hűtőgépeknél és fagyasztóknál.

9.1 Szokatlan szag

A készülék túlzottan meg van pakolva.

A ruhadarabok kivétele után szokatlan szag észlelhető. Ez normális jelenség teljesen új termékeknel.

A készülék számos különböző típusú anyagból készül, melyek együttesen szokatlan szagot hozhatnak létre.

A használat során, néhány szárítási ciklus után a szokatlan szag fokozatosan megszűnik.

9.2 Zajok



A szárítási ciklus alatt különböző időpontokban különböző zajok hallhatók. Ezek teljesen szabályos, normál üzemi hangok.

Működő kompresszor.

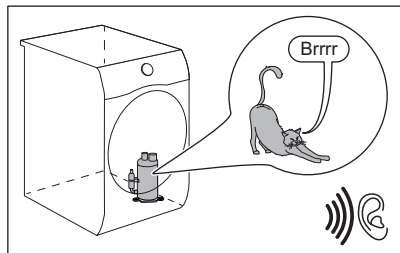

Forgó dob.

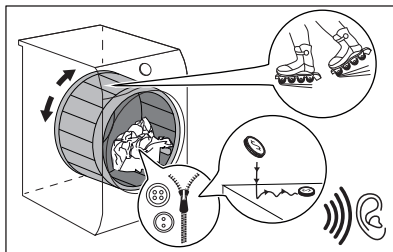

Működő ventilátorok.

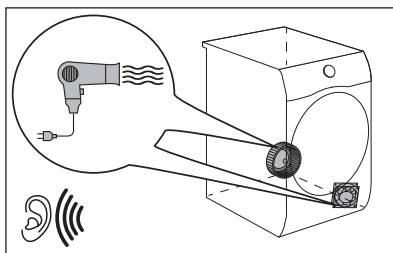

Működő szivattyú, mely a kondenzvizet a tartályba juttatja.

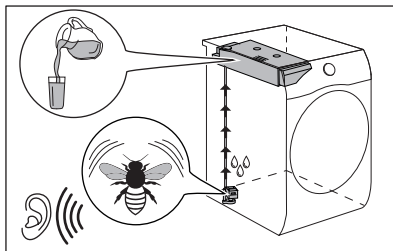

10. NAPI HASZNÁLAT

10.1 Program indítása késleltetett indítás nélkül

1. Készítse elő a ruhaneműt és töltsé be a készüléket.

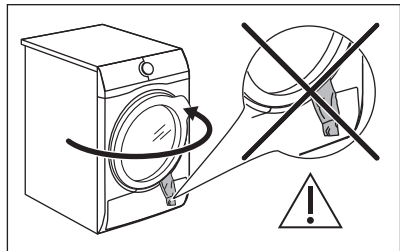

⚠ VIGYÁZAT!

Az ajtó becsukásakor ügyeljen arra, hogy ne csípjé be a ruhát a betöltőajtó és a gumi tömítés közé.

2. Nyomja meg a be/ki gombot a készülék bekapcsolásához.
3. Állítsa be a megfelelő programot és opciókat a töltet típusához.

A kijelző a program időtartamát mutatja.



A valós szárítási időtartam függ a töltet típusától (mennyiségétől és összetételétől), a szobahőmérséklettől és a ruhanemű centrifugálás utáni nedvességétől.

4. Nyomja meg az Start/Pause (Indítás / Szünet) érintőgombot.

A program elindul.

10.2 Program indítása késleltetett indítással

1. Állítsa be a megfelelő programot és opciókat a töltet típusához.
2. Ismételten nyomja meg a késleltetett indítás gombot, amíg a beállítani kívánt késleltetési idő megjelenik a kijelzőn.



A program indítása 1 óra és 20 óra között késleltethető.

3. Nyomja meg az Start/Pause (Indítás / Szünet) érintőgombot.

A kijelző a késleltetett indítás visszaszámlálását mutatja.

Amikor a visszaszámlálás befejeződött, a program elindul.

10.3 Egy program módosítása





1. A készülék kikapcsolásához nyomja meg a be/ki gombot.
2. A készülék bekapcsolásához nyomja meg a be/ki gombot.
3. Állítsa be a programot.

Másképpen:

1. Forgassa a programválasztó gombot ● „Törlés” állásba.
2. Várjon 1 másodpercet. A kijelzőn — — — jelenik meg.
3. Állítsa be a programot.

10.4 Miután a program véget ért

Miután a program véget ért:



- Egy szaggatott hangjelzés hallható.
- A kijelzőn  :  látható
- A  Filter (Szűrő) és  Tank (Tartály) visszajelzők világítani kezdenek.
- Világít a Start/Pause (Indítás / Szünet) visszajelző.



A készülék a gyűrődésmentesítő szakasszal folytatja a működést kb. 30 percen vagy hosszabb időn keresztül, ha a Extra Antcrease (Gyűrődésmentesítés) kiegészítő funkció be volt állítva (lásd a *Kiegészítő funkció - Extra Antcrease (Gyűrődésmentesítés)* c. fejezetet).

A gyűrődésmentesítő fázis csökkenti a ruhanemű gyűrődését.

A gyűrődésmentesítő fázis letelte előtt is kiveheti a ruhát. A jobb eredmény elérése érdekében azt javasoljuk, hogy még a fázis befejezése előtt vagy éppen a befejezésekor vegye ki a készülékből a ruhát.

Amikor a gyűrődésmentesítő fázis befejeződött:

- A kijelzőn továbbra is  :  látható.

- A  Filter (Szűrő) és  Tank (Tartály) visszajelzők világitani kezdenek.
 - Start/Pause (Indítás / Szünet) visszajelző kialszik.
1. A készülék kikapcsolásához nyomja meg a Be/Ki gombot.
 2. Nyissa ki a készülék ajtaját.
 3. Vegye ki a ruhaneműt.
 4. Csukja be a készülék ajtaját.

A nem kielégítő szárítási eredmény lehetséges okai:

- Az alapértelmezett szárazsági fokozat beállításai helytelenek. Lásd a *Cél végső nedvesség beállítása* c. fejezetet
- A szoba hőmérséklete túl alacsony vagy túl magas. A szoba optimális hőmérséklete 18-25 °C.



Mindig tisztítsa meg a szűrőt, és ürítse ki a víztartályt a program befejeződése után.



A nedvesség elkerülése érdekében minden ciklus után hagyja kissé nyitva az ajtót.

10.5 Alacsony energiafogyasztású üzemmód

Az energiafogyasztás csökkentése érdekében ez a funkció az alábbi esetekben automatikusan kikapcsolja a készüléket:

- 5 perc elteltével, ha nem indítja el a programot.
- A program vagy a gyűrődésgátló fázis befejezése után 5 perccel.



Az idő 30 másodpercre csökken, ha a programválasztó gomb a  „Törlés” állásra mutat.



Amikor a készülék alacsony energiafogyasztású üzemmódba lép, a kijelző és az ikonok kikapcsolnak. A be-/kikapcsoló gomb megnyomásával aktiválhatja újra.

11. HASZNOS TANÁCSOK ÉS JAVASLATOK

11.1 A ruhanemű előkészítése.



A dobnak az adott programokhoz megadott maximális kapacitásig történő betöltése hozzájárul az energiamegtakarításhoz.



Mosási ciklus után nagyon gyakran előfordul, hogy a ruhák megcsavarodnak és összegabalyodnak. A megcsavarodott és összegabalyodott ruhák szárítása hatástalan. A megfelelő légáramlás és az egyenletes szárítás érdekében javasolt a ruhák kirázása és a szárítógépbe egyenként történő behelyezése.





A megfelelő szárítási folyamat biztosítása:

- Húzza be a cipzárat.
- Gombolja be a paplanhuzatokat.
- A laza zsineteket és szalagokat (pl.: kötényszalag) ne hagyja szabadon. Kösse össze őket a program elindítása előtt.
- Mindent távolítson el a zsebekből.
- Amennyiben egy ruhadarab belső rétege gyapjúból készült, fordítsa azt ki. A gyapjú rétegnek kifelé kell néznie.
- Mindig a ruhanemű típusának megfelelő programot válassza ki.
- Sötét és világos ruhadarabokat ne tegyen együtt a készülékbe.
- Használjon megfelelő programot a pamut, a dzsörzé és kötött darabokhoz, hogy ne menjenek össze.
- Ne lépje túl a programok című fejezetben megadott, vagy a kijelzőn olvasható

megengedett legnagyobb töltési térfogatot.

- Csak olyan ruhaneműt szárítson, melynek gépi szárítása engedélyezett. Lásd a ruhadarabokon található szövetcímkét.
- A nagyobb és kisebb ruhadarabokat ne szárítsa együtt. A kisebb ruhadarabok a nagyobb darabok belsejében rekedhetnek, és nedvesek maradhatnak.

- A nagyméretű ruhadarabokat és szöveteket rázza meg a szárítógépbe való betöltés előtt. Ezzel elkerülhető, hogy a szövetben nedves részek maradjanak a szárítási ciklus után.

| Anyag címkéje | Leírás |
|---|---|
|  | Gépi szárításra alkalmas ruhanemű. |
|  | A ruhanemű a magas hőmérsékletű gépi szárításra alkalmas. |
|  | A ruhanemű kizárólag az alacsony hőmérsékletű gépi szárításra alkalmas. |
|  | A ruhanemű nem alkalmas a gépi szárításra. |



12. ÁPOLÁS ÉS TISZTÍTÁS

12.1 Rendszeres tisztítási ütemterv

A rendszeres tisztítással meghosszabbítható a készülék élettartama.

Ha a készüléket hosszabb ideig nem használja, húzza ki a hálózati csatlakozóból.

Rendszeres tisztítási ütemterv (tájékoztató):

| | |
|--|--|
| A szűrő tisztítása | Amikor a  visszajelző villog |
| Ürítse ki a víztartályt | Amikor a  visszajelző villog |
| Tisztítsa meg a Hőcserélőt | Amikor a  visszajelző villog |
| Tisztítsa meg a páratartalom-érzékelőt | Évente legalább 3-4 alkalommal |
| Dobtisztítás | Kéthavonta |
| Tisztítsa meg a kezelőpanelt és a burkolatot | Kéthavonta |
| Tisztítsa meg a levegőnyílásokat | Kéthavonta |

A következő szakaszok ismertetik az egyes részegységek tisztításának módját.

12.2 Idegen tárgyak eltávolítása



Ürítse ki a zsebeket, és minden laza alkotóelemet kössön meg, mielőtt lefuttatja a szárítás ciklust. Olvassa el „A ruhanemű előkészítése” c. szakaszt.

A szárítási ciklus után távolítson el minden idegen tárgyat, amelyet a dobban talál (pl. fémkapcsokat, gombokat, érméket stb.).

12.3 A szűrő tisztítása

A szűrő visszajelző minden ciklus végén világitani kezd, és a szűrőt meg kell tisztítani.



A szűrő a szárítási ciklus során felhalmozódó szősz összegyűjtésére szolgál.



A legjobb szárítási teljesítmény fenntartásához rendszeresen tisztítsa meg a szűrőt. Az eltömődött szűrő miatt a szárítási ciklus hossza, ezzel együtt a készülék energiafogyasztása megnövekszik. Kézzel tisztítsa a szűrőt. Szükség esetén használjon porszívót.

⚠ VIGYÁZAT!

A szűrők tisztításakor a szőszöket a szemetesbe kell dobni, és nem szabad átmosni a lefolyón, hogy elkerüljék a mikroműanyagok szétterjedését a használt vízrendszerben.

1. Nyissa ki az ajtót. Húzza ki a szűrőt.

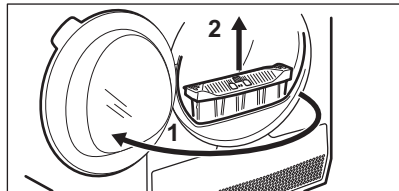

2. Nyomja meg az akasztót a szűrő kinyitásához.

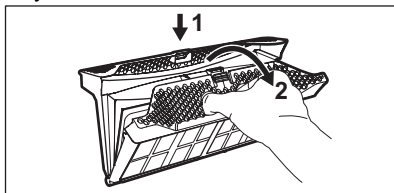

3. Kézzel gyűjtse össze a szőszet a szűrő mindkét belső részéről.

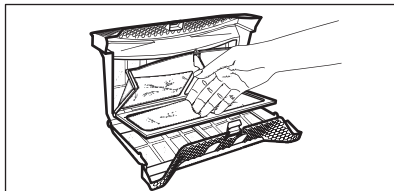

A szőszöket ürítse egy szemetesbe.

4. Ha szükséges, használjon porszívót a szűrő tisztításához. Cukja vissza a szűrőt.
5. Amennyiben szükséges, távolítsa el a szőszet a szűrőtartóbeli és a tömítésből is. Használhat porszívót is. Helyezze vissza a szűrőt a tartóba.

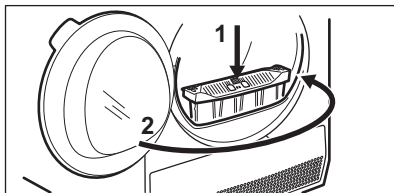
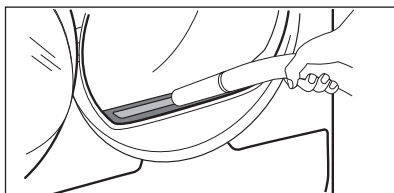

12.4 A víztartály ürítése

Minden szárítási ciklus után ürítse ki a kondenzvíztartályt.

Ha a kondenzvíztartály megtelik, a program automatikusan leáll. A  víztartály

szimbólum világítani kezd a kijelzőn, jelezve, hogy a víztartályt ki kell üríteni.

A víztartály ürítése:

1. Húzza ki, és tartsa vízszintes helyzetben a víztartályt.

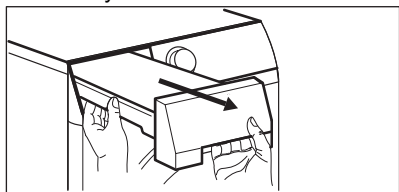

2. Húzza ki a műanyag csatlakozót, és eressze le a vizet a mosdába vagy egy megfelelő edénybe.

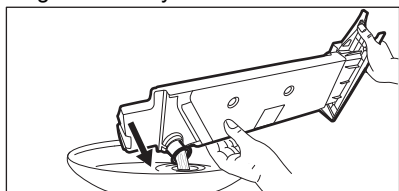

3. Nyomja vissza a műanyag csatlakozót, és helyezze vissza a víztartályt a helyére.

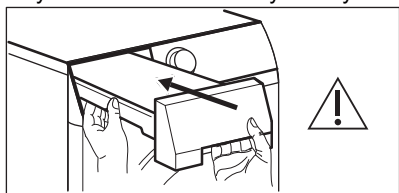

4. A program folytatásához nyomja meg a  Start/Szünet gombot.

12.5 A kondenzátor tisztítása

Ha a  kondenzátor szimbólum villog a kijelzőn, ellenőrizze a kondenzátort és a rekeszét. Ha piszkos, tisztítsa meg. Legalább 6 havonta egyszer ellenőrizze.

FIGYELMEZTETÉS!

A fémfelületekhez ne nyúljon fedetlen kézzel. Sérülésveszély! Viseljen védőkesztyűt. Ügyeljen arra, hogy tisztításkor ne sérüljön meg a fémfelület.

FIGYELMEZTETÉS!

Ne használjon kemény rátéttel rendelkező porszívót a szőszök kondenzátorból való eltávolításához, mivel ez károsíthatja a kondenzátor bordáit, ami a készülék csökkent teljesítményéhez és hosszabb ideig tartó szárításhoz vezethet.

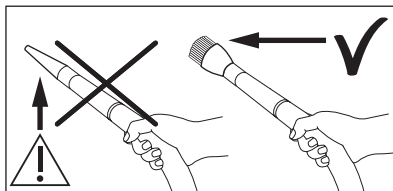

Az ellenőrzéshez:

1. Nyissa ki az ajtót. Húzza ki a szűrőt.

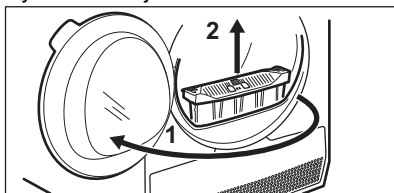

2. Nyissa ki a kondenzátor burkolata.

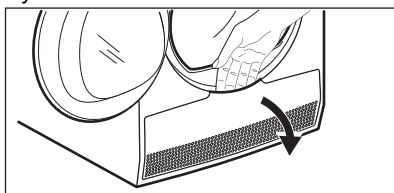

3. A kondenzátor fedelének kinyitásához fordassa el a karokat, majd hajtsa le a fedelet.

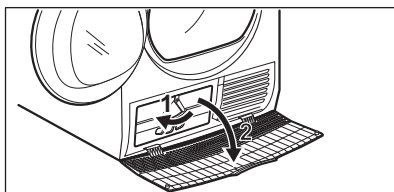

4. Amennyiben szükséges, távolítsa el a szőszet a kondenzátorból és annak rekeszéből. Használhat kefék tartozékkal

ellátott porszívót.

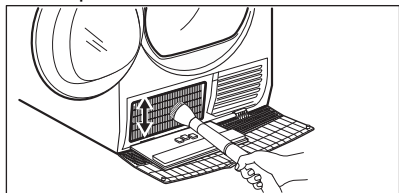

5. Zárja le a kondenzátor fedelét.

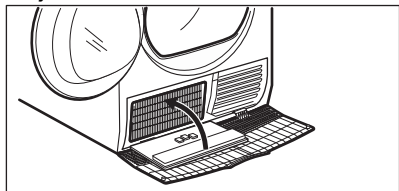

6. Forgassa el a karokat, amíg a helyére nem kattannak.

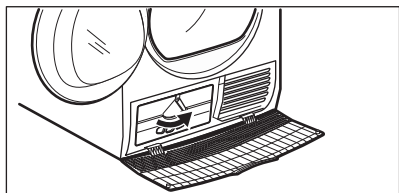

7. Tegye vissza a szűrőt.

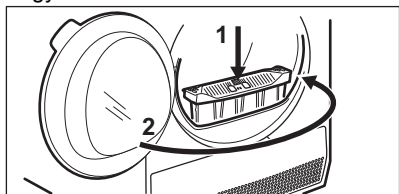

12.6 Páratartalom-érzékelő tisztítása

⚠ VIGYÁZAT!

A páratartalom-érzékelő sérülésének veszélye! Az érzékelő tisztításához ne használjon súrolószert vagy drótszivacsot.

A legjobb szárítási eredmény eléréséhez a készülék fémből készült páratartalom-érzékelővel van felszerelve. Ez az ajtó belső oldalának közelében található.

Idővel a használatból következően az érzékelő felülete elszennyeződhet, ami rontja a szárítási teljesítményt.

Javasoljuk, hogy az érzékelőt évente legalább 3 vagy 4 alkalomként tisztítsa meg, vagy akkor, ha a szárítási teljesítmény csökkenését tapasztalja.

A tisztításhoz használhatja a mosogatószivacs keményebb oldalát és egy kevés ecetet vagy mosogatószert.

Az érzékelő tisztítása:

1. Nyissa ki a betöltőajtót.
2. A páratartalom-érzékelő felületeinek tisztításához többször törölje át annak fém felületeit.

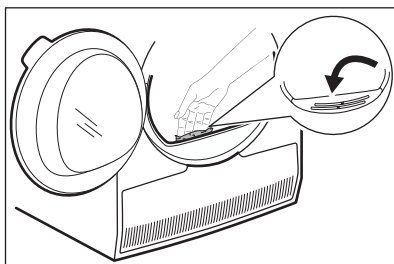

12.7 A dob tisztítása

⚠ FIGYELMEZTETÉS!

A tisztítás megkezdése előtt húzza ki a készülék hálózati vezetékét.

A dob belső felületét és a dobszűrőket semleges kémhatású normál tisztítószerrel tisztítsa meg. A megtisztított felületeket törölje szárazra egy puha ruhával.

⚠ VIGYÁZAT!

A dob tisztításához ne használjon súrolószert vagy drótszivacsot.

12.8 A kezelőpanel és a burkolat tisztítása

A kezelőpanelt és a burkolatot semleges kémhatású normál tisztítószerrel tisztítsa meg.

A tisztításhoz használjon nedves kendőt. A megtisztított felületeket törölje szárazra egy puha ruhával.

VIGYÁZAT!

A tisztításhoz ne használjon bútortisztító szert vagy olyan vegyszert, melyek károsíthatják a felületeket.

12.9 Levegőnyílások tisztítása

Porszívó segítségével távolítsa el a szőszöket a levegőnyílásokból.

13. HIBAEELHÁRÍTÁS

FIGYELMEZTETÉS!

Lásd a „Biztonság” című fejezetet.

13.1 Hibakódok

A készülék nem indul el vagy megáll működés közben.

Először próbálja meg kiküszöbölni a hibát (lásd a táblázatot). Ha a probléma továbbra is fennáll, forduljon a márkaszervizhez.

FIGYELMEZTETÉS!

Bármilyen ellenőrzés előtt kapcsolja ki a készüléket.

Súlyos probléma esetén hangjelzés hallható, és a kijelzőn megjelenik a hiba kódja, továbbá a  Start/Pause (Indítás / Szünet) gomb folyamatosan villoghat:

| Hibakód | Lehetséges ok | Megoldás |
|--------------|--|---|
| E50 | A készülék motorja túl van terhelve. Túl sok vagy megszorult a mosnivaló a dobban. | A program nem fejeződött be. Távolítsa el a ruhaneműt a doból, állítsa be a programot, majd indítsa újra a ciklust. |
| E90 vagy E91 | Belső hiba. Nincs kommunikáció a készülék elektronikus részegységei között. | A program nem fejeződött be megfelelően, vagy a készülék túl korán leállt. Kapcsolja ki, majd kapcsolja be újra a készüléket. Ha a hibakód ismét megjelenik, forduljon a márkaszervizhez. |
| EH0 | A hálózati feszültség ingadozik. | Amikor a kijelzőn EH0 jelenik meg, várja meg, hogy a feszültségingadozás megszűnjön, majd nyomja meg a Start gombot. Ha a készülék a ciklust jelzés nélkül szünetelteti, nyomja meg a Start gombot a ciklus folytatásához. Ha a készülék újból figyelmeztést küld, ellenőrizze a hálózati kábel / konnektor épségét vagy a hálózati feszültséget. |

Ha a kijelző a fentiekől eltérő hibakódot mutat, kapcsolja ki, majd be a készüléket. Ha a probléma továbbra is fennáll, forduljon a márkaszervizhez.

A szárítógép egyéb hibája esetén a lehetséges megoldáshoz nézze át az alábbi táblázatot.

13.2 Hibaelhárítás

| Probléma | Lehetséges megoldás |
|---|--|
| A készüléket nem lehet bekapcsolni. | Győződjön meg róla, hogy a hálózati csatlakozó csatlakoztatva van a hálózati aljzathoz. Ellenőrizze a biztosítékot a biztosítéktáblán (háztartási telepítés). |
| A dob nem forog. | A hátsó dobrogzítókat kézzel oldja ki (lásd az <i>Első használat előtt</i> c. részt). |
| A program nem indul el. | Nyomja meg ezt: Start/Pause (Indítás / Szünet). Ellenőrizze, hogy az ajtó megfelelően be van-e zárva. |
| A készülék ajtaja nem záródik. | Ellenőrizze, hogy a szűrő a helyén van-e. Ügyeljen arra, hogy ne csipje be a ruhát a betöltőajtó és a gumi tömítés közé. |
| A készülék működés közben leáll. | Ellenőrizze, hogy a víztartály nem üres-e. A program ismételt elindításához nyomja meg a Start/Pause (Indítás / Szünet) gombot. A töltet túl kicsi; növelje a töltet méretét, vagy használja a Time Drying (Idővezérelt szárítás) programot. |
| A programfutás túl hosszú, vagy a szárítási eredmény nem kielégítő. ¹⁾ | Győződjön meg arról, hogy a ruhanemű súlya megfelelő a program időtartamának. Győződjön meg róla, hogy a szűrő tiszta. A ruhák túl nedvesek. Alaposan centrifugálja ki ismét a ruhaneműt a mosógépben. Gondoskodjon arról, hogy a helyiség hőmérséklete +5 °C és +35 °C közötti érték legyen. Az optimális hőmérséklet 18 °C - 25 °C. Állítsa be a Time Drying (Idővezérelt szárítás) vagy a Extra Dry (Extra száraz) programot. ²⁾ |
| A kijelzőn a következő látható: — — —. | Ha új programot kíván beállítani, akkor kapcsolja ki, majd kapcsolja be újfént a készüléket. Ellenőrizze, hogy a kiegészítő funkciók alkalmazhatóak-e a programhoz. |

¹⁾ Legfeljebb 5 óra elteltével a program automatikusan véget ér.

²⁾ Nagyobb darabok (pl. lepedők) szárításakor előfordulhat, hogy azok néhány helyen nedvesek maradnak.

Ha a szárítási eredmény nem kielégítő

- A beállított program helytelen volt.
- A szűrő eltömődött.
- A hőcserélő eltömődött.
- Túl sok ruhanemű volt a készülékben.
- A dob piszkos.
- A vezetőképesség-érzékelő helytelen beállítása (A jobb beállítás érdekében lásd

a „*A végső célnedvesség beállítása*” c. fejezetet).

- A levegőnyílások eltömődtek.
- A helyiség hőmérséklete túl alacsony vagy túl magas (az optimális tartomány 18 °C - 25 °C)

14. FOGYASZTÁSI ÉRTÉKEK

14.1 Bevezetés



A felhasználói kézikönyv két különböző referenciát tartalmaz az EU energiacímkére és az ökotervezési előírásokra vonatkozóan.

- Az (EU) 932/2012 rendelet és Az (EU) 392/2012 2025. június 30-ig érvényes és az **A++** + és **D** közötti energiahatékonysági osztályokra vonatkozik.
- Az Az (EU) 2023/2534 2025. július 1-től érvényes és az **A** és **G** közötti energiahatékonysági osztályokra vonatkozik.



A készülékhez mellékelte energiahatékonysági címkén található QR-kód a készülék EU EPREL adatbázisban szereplő teljesítményével kapcsolatos adatokra mutató hivatkozást tartalmaz. A későbbi tájékozódás érdekében tartsa meg az energiahatékonysági címkét a használati útmutatóval és a készülékhez mellékelte minden egyéb dokumentummal együtt. Ugyanezek az adatok az EPREL adatbázisban is megtalálhatók a <https://eprel.ec.europa.eu> hivatkozás, továbbá a készülék adattábláján levő modellnév és termékszám segítségével. Az adattábla elhelyezkedésével kapcsolatban olvassa el a „Termékleírás” című fejezetet.

14.2 Magyarázat

| | | | |
|-------|---|------------|---------------------------------------|
| kg | Ruhátóllet. | ford./perc | Centrifugálás a következő sebességen: |
| kWh | Energiafogyasztás. | | |
| óó:pp | Program időtartama. | | |
| % | Kezdeti nedvesség a centrifugálási fázis végén, és cél végső nedvesség a szárítóprogram végén. Minél gyorsabb a centrifugálás, annál nagyobb a centrifugálás zaja, de annál alacsonyabb a kezdeti nedvesség és az energiafogyasztás a ruhanemű szárításakor. | | |

14.3 Az EU alábbi számú tanácsi rendeletének megfelelően (EU) 2023/2533, (EU) 2023/2534 rendelet és (EU) 392/2012.



A következő értékek laboratóriumi körülmények között, a megfelelő szabványelőírásoknak megfelelően lefolytatott méréseket tükrözik. A különböző paraméterek módosíthatják az adatokat, például a mosandó ruhanemű mennyisége, típusa és a környezeti feltételek. A ruhanemű kezdeti nedvességtartalma, a víz típusa, a tápfeszültség és a program alapértelmezett beállításának módosítása szintén befolyásolhatja az energiafelhasználást, a szárítóprogram időtartamát és a végső nedvességtartalmat.

| Program | Töltet (kg) | Centrifugálás a következő sebességen: (ford./perc) | Kezdeti nedvességtartalom (%) | Szárítási idő (ó:pp) | Energiafogyasztás (kWh) | Cél végső nedvesség (%) |
|-----------|-------------|--|-------------------------------|----------------------|-------------------------|-------------------------|
| Eco 1) 2) | 8,0 | 1000 | 60 | 2:58 | 1,93 | 0,0 |
| Eco 1) 2) | 4,0 | 1000 | 60 | 1:44 | 1,08 | 0,0 |

1) Ez az a referenciaprogram, amelyet az EU ökotervezési és energiacímkezési előírásainak való megfelelés értékelésére használnak. (EU) 2023/2533 rendelet és (EU) 2023/2534. Ez a program a pamut ruhaneműt 60%-os kezdeti nedvességtartalomtól a töltet végső, 0%-os célnedvesség-tartalomáig képes megszáritani.

2) Az Eco program egyenértékű a „ Cottons (Pamut) Eco„ programmal, amely a „Szabványos pamutprogram” az EU 392/2012 számú bizottsági rendeletnek megfelelően. Normál nedves pamut ruhanemű szárítására alkalmas.

Energiafogyasztás a különböző üzemmódokban

| Energiafogyasztás kikapcsolt üzemmódban (W) | Energiafogyasztás készenléti üzemmódban (W) | Késleltetett indítás (W) |
|---|---|--------------------------|
| 0,50 | 0,50 | 4,00 |

Időtartam a kikapcsolásig/készenlét üzemmódig maximum 15 perc.

14.4 Normál programok





Ezek az értékek csak tájékoztató jellegűek.

| Program | Töltet (kg) | Centrifugálás a következő sebességen: (ford./perc) | Kezdeti nedvességtartalom (%) | Szárítási idő (ó:pp) | Energiafogyasztás (kWh) | Cél végső nedvesség (%) |
|--|-------------|--|-------------------------------|----------------------|-------------------------|-------------------------|
| Cottons (Pamut) Extra Dry (Extra száraz) | 8,0 | 1000 | 60 | 4:02 | 2,49 | -3,0 |
| Cottons (Pamut) Extra Dry (Extra száraz) | 4,0 | 1000 | 60 | 2:42 | 1,60 | -3,0 |
| Cottons (Pamut) Iron Dry (Vasaló-száraz) | 8,0 | 1000 | 60 | 2:20 | 1,45 | 12,0 |

| Program | Töltet (kg) | Centrifugálás a következő sebéségen: (ford./perc) | Kezdeti nedves-ségtartalom (%) | Szárítási idő (ó:pp) | Energiafogyasztás (kWh) | Cél végső nedvesség (%) |
|---|-------------|---|--------------------------------|----------------------|-------------------------|-------------------------|
| Cottons (Pamut) Iron Dry (Vasalószárász) | 4,0 | 1000 | 60 | 1:24 | 0,92 | 12,0 |
| Synthetics (Műszál) Extra Dry (Extra szárász) | 4,0 | 1200 | 40 | 1:23 | 0,83 | 0,0 |
| Synthetics (Műszál) Cupboard (Szekrényszárász) | 4,0 | 1200 | 40 | 1:06 | 0,68 | 1,0 |
| Synthetics (Műszál) Iron Dry (Vasalószárász) | 4,0 | 1200 | 40 | 0:51 | 0,46 | 12,0 |
| Wool (Gyapjú) | 1,0 | 1200 | 35 | 1:01 | 0,57 | 5,0 |

15. KÖRNYEZETVÉDELMI TUDNIVALÓK

A  következő jelzéssel ellátott anyagokat használtsa újra. Újrahasznításhoz tegye a megfelelő konténerekbe a csomagolást. Járuljon hozzá környezetünk és egészségünk védelméhez, és használtsa újra az elektromos és elektronikus hulladékot. A  tiltó szimbólummal ellátott készüléket ne

dobja a háztartási hulladék közé. Juttassa el a készüléket a helyi újrahasznító telepre, vagy lépjen kapcsolatba a hulladékkezelésért felelős hivatallal.

Electrolux Lehel Kft.
1133 Budapest
Váci út 80.







electrolux.com

136208120-A-172024



CE