



LUT6NE28U

LT Šaldiklis
LV Saldētava
SB ZAMRZIVAČ
SL ZAMRZOVALNA OMARA
BG Фризер
HU MÉLYFAGYASZTÓ

Vartotojo vadovas
Lietošanas Pamācība
Uputstvo za upotrebu
Navodila za Uporabo
Ръководство за потребителя
Használati utasítás



Electrolux



LT

UGNIS

Įspėjimas: Gaisro / degių medžiagų rizika

RODYKLĖ

Bendrieji įspėjimai	5
PRIEŠ NAUDODAMI PRIETAISĄ	5
Įspėjimai dėl saugos	9
Tarpiklis	10
Šaldytuvo montavimas ir naudojimas	10
Prieš naudojant šaldytuvą	11
Matmenys	12
ĮVAIRIOS FUNKCIJOS IR GALIMYBĖS	13
Informacija apie technologiją „No-Frost“	13
Valdymo skydelis	14
Šaldiklio skyrių temperatūros nustatymo mygtukas	14
Būdinėjums par paaugstinātu temperatūru	14
Įspėjamojo signalo lemputė	14
Greitojo užšaldymo režimas	15
Šaldiklio temperatūros nuostatos	15
spėjimai ir temperatūros nustatymas	16
Priedai	17
Ledų padėkliukas	17
Icematic ledo gaminimo sistema	17
MAISTO PRODUKTŲ LAIKYMAS	17
VALYMAS IR PRIEŽIŪRA.....	22
Atitirpinimas	22
Gabenimas ir perkėlimas	23
Durelių perstatymas	23
PRIEŠ SKAMBINDAMI PRIEŽIŪROS TARNYBAI	24
Energijos taupymo patarimai	26
PRIETAISO DALYS IR SKYRIAI	27
TECHNINIAI DUOMENYS	28
INFORMACIJA BANDYMŲ INSTITUTAMS	28

MES GALVOJAME APIE JUS

Dėkojame, kad įsigijote „Electrolux“ prietaisą. Jūs pasirinkote gaminį, kuriam prireikė dešimtmečių profesionalios patirties ir inovacijų. Originalus ir stilingas gaminys sukurtas galvojant apie jus. Kiekvieną kartą jį naudodami, galėsite būti užtikrinti geriausiais rezultatais. Sveiki atvykę į „Electrolux“.

Aplankykite mūsų interneto svetainę:



Raskite naudojimo patarimus, brošiūras, gedimų šalinimo bei remonto informaciją.

www.electrolux.com/support



Užregistruokite savo gaminį geresniam aptarnavimui:

www.registerelectrolux.com



Įsigykite priedus, vartojimo reikmenis ir originalias atsargines dalis savo prietaisui:

www.electrolux.com/shop

KLIENTŲ APTARNAVIMAS

Visuomet naudokite originalias atsargines dalis.

Kreipdamiesi į mūsų įgaliotą aptarnavimo centrą, įsitikinkite, kad turite tokius duomenis: modelį, gaminio numerį (PNC), serijos numerį

Šią informaciją galite rasti duomenų lentelėje.

 Įspėjimas / Saugumo ir atsargumo informacija

 Bendroji informacija ir patarimai

 Aplinkosaugos informacija

Gali keistis be įspėjimo.

Bendrieji įspėjimai

Prieš montuodami ir naudodami prietaisą atidžiai perskaitykite instrukcijų vadovą. Nesame atsakingi už pažeidimus, atsiradusius dėl netinkamo naudojimo.

Vadovaukitės visais prietaiso ir instrukcijų vadovo nurodymais, laikykite šį vadovą saugioje vietoje, kad galėtumėte išspręsti problemas, kurių gali kilti ateityje.

Prietaisas nėra įmontuojamas prietaisas.

Jeigu dėl skirtingo įrengimo nesilaikoma tinkamų ventiliacijos reikalavimų, prietaisas veiks tinkamai, bet gali šiek tiek padidėti energijos sąnaudos.

 **ĮSPĖJIMAS:** nenaudokite jokių mechaninių prietaisų ar kitokių priemonių pagreitinti atitirpinimo eigą.

 **ĮSPĖJIMAS:** šaldytuvo-šaldiklio viduje nenaudokite kitų elektrinių prietaisų

 **ĮSPĖJIMAS:** Draudžiama pažeisti šaldymo kontūrą.

 **SPĖJIMAS:** Nustatydami prietaisą neprispauskite ar nepažeiskite maitinimo laido.

 **ĮSPĖJIMAS:** Nedėkite kelių nešiojamųjų maitinimo kištukinių lizdų už prietaiso galinės dalies.

 **ĮSPĖJIMAS:** siekiant išvengti sužeidimų ar turtinės žalos, šį prietaisą būtina montuoti pagal gamintojo nurodymus.

 Šiame šaldytuve-šaldiklyje naudojamas nedidelis kiekis aplinkai nekenkiančios R600a šaldymo medžiagos (izobuteno), kuri yra degi ir sprogi, uždegus uždaroje aplinkoje.

- Nešdami ir statydami šaldytuvą, nepažeiskite aušinimo dujų grandinės.
- Visas pakuotės medžiagas saugoti nuo vaikų ir tinkamai išmesti.

- Šalia šaldytuvo-šaldiklio draudžiama laikyti degių medžiagų talpas, pavyzdžiui, aerozolio flakonus ar gesintuvų papildymo kapsules.
- Šis prietaisas skirtas laikyti tik maistą ir gėrimus.
- Tai buitinis prietaisas, skirtas naudoti vienam šeimos ūkiui, patalpose.
- Šį prietaisą galima naudoti biuruose, viešbučių kambariuose, nakvynės ar svečių namuose ir kitoje panašioje aplinkoje, kur prietaiso naudojimo intensyvumas neviršija įprasto buitinio naudojimo.
- Specialus įžemintas kištukas prijungtas prie jūsų šaldytuvo maitinimo laido. Kištukas turi būti naudojamas su specialiu įžemintu 16 amperų ar 10 amperų lizdu, priklausomai nuo šalies, kurioje gaminytis yra parduotas. Jei jūsų namuose nėra tokio lizdo, pasirūpinkite, kad kvalifikuotas elektrikas jį įrengtų.
- Šiuo prietaisu gali naudotis vaikai nuo 8 m. ir asmenys, kurių fiziniai, jutimo ar protiniai gebėjimai yra riboti, arba neturintys pakankamai patirties bei žinių, jei jie prižiūrimi arba išmokomi saugiai naudotis prietaisu ir supažindinami su galimais pavojais. Vaikams draudžiama žaisti su prietaisu. Neprižiūrimi vaikai negali prietaiso valyti ir atlikti jo priežiūros.
- Vaikai nuo 3 iki 8 metų amžiaus gali naudotis šaldymo prietaisais, t.y., sukrauti į juos ir iškrauti iš jų produktus. Vaikai neturėtų atlikti prietaiso valymo ir priežiūros darbų; labai maži vaikai (0-3 metų amžiaus) neturėtų naudotis prietaisais; maži vaikai (3-8 metų amžiaus) prietaisais gali naudotis tik nuolat prižiūrimi siekiant užtikrinti jų saugumą; vyresni vaikai (8-14 metų amžiaus) ir negalią turintys asmenys prietaisais gali naudotis tik deramai prižiūrimi arba gavę nurodymus, kaip saugiai naudotis prietaisu. Didelę negalią turintiems asmenims negalima naudotis prietaisais, nebent jie būtų nuolat prižiūrimi siekiant užtikrinti saugumą.

- Pažeistas maitinimo laidas ir (arba) kištukas gali sukelti gaisrą arba elektros smūgį. Šias pažeistas dalis privaloma pakeisti. Tą turi daryti kvalifikuoti specialistai.
- Šis prietaisas neskirtas naudoti daugiau kaip 2000 m aukštyje.

Paisykite toliau pateiktų nurodymų, kad maistas nebūtų užterštas:

- Nelaikykite prietaiso durelių ilgai atidarytų, priešingu atveju temperatūra prietaiso skyriuose gali ženkliai pakilti.
- Reguliariai valykite su maistu galinčius liestis paviršius ir pasiekiamas drenažo sistemas.
- Žalią mėsą ir žuvį šaldiklyje laikykite sudėtą tinkamuose induose, kad nesiliestų su kitais maisto produktais ar ant jų nevarvėtų.
- Dviem žvaigždutėmis pažymėtuose šaldiklio skyriuose galima laikyti iš anksto užšaldytą maistą, laikyti arba ruošti ledus ir gaminti ledo kubelius.
- Viena, dviem ir trimis žvaigždutėmis pažymėti šaldiklio skyriai netinka šaldyti šviežius maisto produktus.
- Jeigu prietaise ilgai nelaikysite jokių produktų, išjunkite jį, atitirpinkite, išvalykite, išdžiovinkite ir palikite dureles atidarytas, kad prietaise neatsirastų pelėsis.

Aptarnavimas

- Dėl prietaiso remonto reikia kreiptis į įgaliotąjį techninio aptarnavimo centrą. Naudokite tiki originalias atsargines dalis.
- Atkreipkite dėmesį, kad dėl pačių atlikto ar neprofesionalaus remonto kyla pavojus saugumui ir garantija gali tapti negaliojančia.
- Šias atsargines dalis galima įsigyti 7 metus po modelio gamybos nutraukimo: termostatus, temperatūros jutiklius, spausdintines plokštes, šviesos šaltinius, durelių rankenas, durelių vyrius, padėklus ir krepšelius.
- Atkreipkite dėmesį, kad kai kurias išvardintas atsargines dalis gali įsigyti tik profesionalūs remonto specialistai ir kad ne visos atsarginės dalys tinka visiems modeliams.
- Durelių tarpiklius galima įsigyti 10 metų po modelio gamybos nutraukimo.

Seni ir neveikiantys šaldytuvai

- Jei jūsų šaldytuvas turi užraktą, prieš išmesdami šaldytuvą sugadinkite arba išimkite užraktą, nes vaikai gali užsitrenkti viduje ir taip gali įvykti nelaimingas atsitikimas.

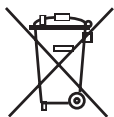

- Senuose šaldytuvuose ir šaldikliuose yra izoliacinių ir aušinimo medžiagų su CFC. Todėl pasirūpinkite, kad išmesdami seną šaldytuvą nepadarytumėte žalos aplinkai.

Pasiteiraukite savivaldybės institucijos apie EEIĄ atliekų surinkimą pakartotinio naudojimo, perdirbimo ir atkūrimo tikslais.

Pastabos:

- Šis prietaisas skirtas naudoti namuose, jį galima naudoti tik namuose ir tik nurodytais tikslais. Jis nėra tinkamas naudoti komerciniais arba įprastais tikslais. Dėl tokio naudojimo prietaiso garantija bus atšaukta ir mūsų įmonė nebus atsakinga už galimą žalą.
- Šis prietaisas skirtas naudoti tik namuose ir skirtas tik šaldyti / laikyti maisto produktus. Jis nėra tinkamas naudoti komerciniais arba įprastais tikslais ir (arba) laikyti kitoms medžiagos (išskyrus maistą). Mūsų įmonė neatsakinga už nuostolius, kuriuos galima patirti nesilaikant šių nurodymų.

Įspėjimai dėl saugos

- Nenaudokite kelių maitinimo lizdų ir ilgintuvų laidų.
- Nejunkite prietaiso, jei kištukinės jungtys yra pažeistos, sugadintos arba senos.
- Netraukite, nelenkite ir nepažeiskite laido.

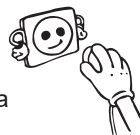

- Šis prietaisas skirtas naudoti suaugusiesiems, neleiskite vaikams žaisti su prietaisu ar suptis ant jo durelių.
- Nekiškite kištuko į maitinimo lizdą ir netraukite iš jo drėgnomis rankomis, kad išvengtumėte žūties nuo elektros srovės.
- Į šaldiklio skyrių nedėkite stiklinių butelių arba gėrimo skardinių. Buteliai arba skardinės gali sprogti.



- Savo pačių saugumui nedėkite į šaldytuvą sprogstamųjų arba degių medžiagų. Gėrimus, kuriuose yra didesnis alkoholio kiekis, šaldytuvo skyriuje laikykite vertikaliaje padėtyje jų kaklelius stipriai užkimšę.
- Jei šaldiklio skyriuje gaminate ledą, nelieskite jo, nes ledu galite nusideginti ir (arba) įsipjauti.



- Nelieskite užšaldytų produktų drėgnomis rankomis. Ledų ir ledo kubelių nevalgykite vos

juos išėmę iš šaldiklio skyriaus!

- Atšildytų produktų pakartotinai nebeužšaldykite. Vartodami pakartotinai užšaldytus produktus galite patirti sveikatos sutrikimų, pvz., apsinuodyti maistu.
- Neuždenkite šaldytuvo korpuso ar viršaus staltiesėlėmis. Tai turi įtakos šaldytuvo efektyvumui.
- Transportuodami šaldytuvą pritvirtinkite priedus, kad jų nepažeistumėte.



Tarpiklis

- Uždarius šaldiklio dureles, susidaro vakuumas. Norėdami vėl jas atidaryti, palaukite apie 1 minutę.
- Tarpiklį galima naudoti, kad lengvai atidarytumėte dureles. Jį naudojant, aplink gali susidaryti kondensato, todėl galima jį ištraukti.

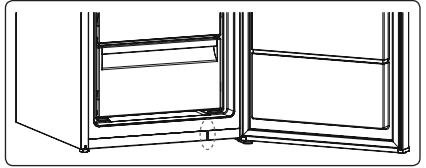

Šaldytuvo montavimas ir naudojimas

Prieš pradėdami naudoti šaldytuvą turėtumėte atkreipti dėmesį į tokius dalykus:

- Jūsų šaldytuvo naudojimo įtampa yra 220–240 V, 50 Hz
- Jūsų šaldytuvo maitinimo laido kištukas yra įžemintas. Šį kištuką reikia naudoti su įžemintu maitinimo lizdu, turinčiu mažiausiai 16 amperų saugiklį. Jei neturite tokio patvirtinto maitinimo lizdo, pasirūpinkite, kad jį įrengtų kvalifikuotas specialistas.
- Nepreisiimame atsakomybės už pažeidimus, kurių gali kilti dėl naudojimo be įžeminimo.
- Pastatykite savo šaldytuvą tokioje vietoje, kur jo neveiktų tiesioginiai saulės spinduliai.
- Jūsų prietaisas turėtų būti pastatytas bent 50 cm atstumu nuo viryklių, dujinių orkaitių ir pagrindinių šildymo prietaisų ir bent 5 cm atstumu nuo elektrinių viryklių.
- Šaldytuvo niekada nereikėtų naudoti lauke arba palikti lietuje.
- Koks yra prietaisui reikalingas viršutinis tarpas, galima sužinoti skyriuje „Matmenys“
- Reguluojamos priekinės kojelės turėtų būti stabilizuotos
- tinkamame aukštyje, kad šaldytuvas būtų naudojamas stabiliai ir tinkamai. Kojeles galima reguliuoti sukant jas pagal laikrodžio rodyklę (arba į kitą pusę). Tai reikėtų padaryti prieš dedant į šaldytuvą maisto produktus.
- Prieš naudodami šaldytuvą, nuvalykite visas dalis šiltu vandeniu, įdėję arbatinį šaukštelį sodos, tada nuskalaukite vandeniu ir išdžiovinkite. Nuvalę sudėkite visas dalis.
- Sumontuokite plastikinį reguliuojamąjį tarpiklį (dalį su juodomis mentėmis galinėje dalyje) pasukdami jį 90°, kaip pavaizduota paveikslėlyje, kad šaldytuvui susilietus su siena nesirinktų kondensatas.
- Jei statote prietaisą prie sienos kaip laisvai pastatomą, įstatykite galinius tarpiklius, kurie užtikrins didžiausią įmanomą atstumą.

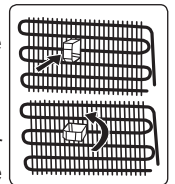

Prieš naudojant šaldytuvą

- Kai šaldytuvą naudojate pirmą kartą arba po transportavimo, palaikykite jį vertikaliaje padėtyje 3 valandas ir tik tadajunkite į maitinimo lizdą, kad šaldytuvus veiktų efektyviai. Antraip galite pažeisti kompresorių.
- Pirmą kartą naudojamas jūsų šaldytuvus gali skleisti kvapą; kvapas pranyks, kai šaldytuvus atvės.
- Dėl įrengimo šonu, žr. prijungimo rinkinį, pateiktą su šaldymo kamera ir jos montavimo vadovu (PASTABA: prijungimo rinkinį taip pat galima įsigyti atskirai kaip priedą).



Vidinis apšvietimas



ĮSPĖJIMAS!

Elektros smūgio rizika.

- Dėl lempos(ų) šio gaminio viduje ir atsarginių lempų, paduodamų atskirai: Šios lempos skirtos atlaikyti ekstremalias fizines sąlygas buitiniuose prietaisuose, pavyzdžiui, temperatūrą, vibraciją, drėgmę arba skirtos pranešti informaciją apie prietaiso veikimo būklę. Jos nėra skirtos naudoti kitiems tikslams ir netinka buitiniam patalpų apšvietimui.

Matmenys

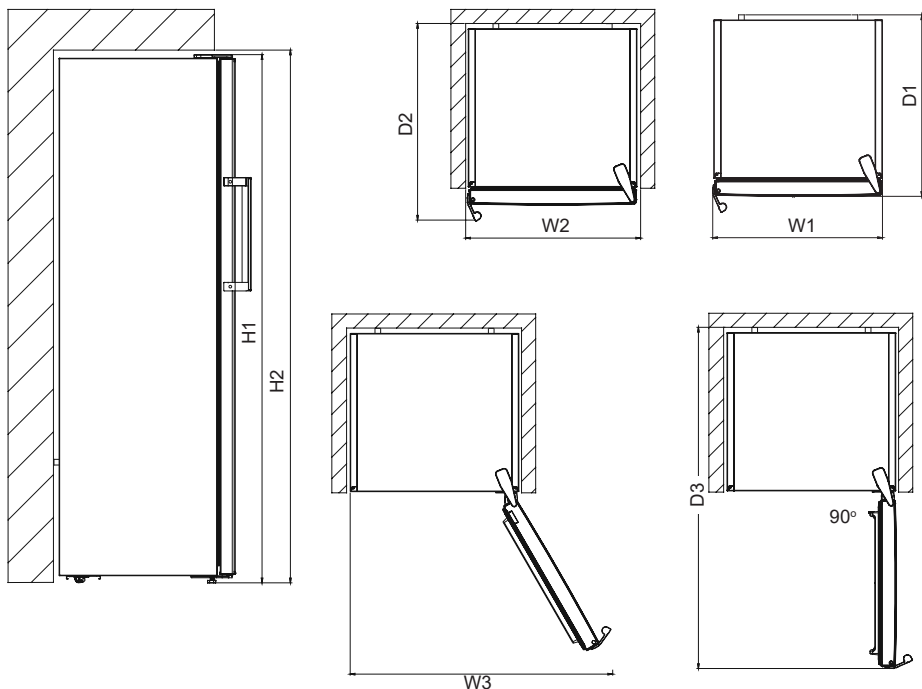

Bendrieji matmenys ¹		
H1*	mm	1860
W1	mm	595
D1	mm	650

¹ prietaiso aukštis, plotis ir gylis be rankenos

*Įskaitant viršutinį vyrį (10 mm).

Naudojant reikalingą erdvę ²		
H2	mm	1900
W2	mm	600
D2	mm	718

² prietaiso aukštis, plotis ir gylis su rankena ir erdve, reikalinga laisvam aušinimo oro cirkuliavimui

Bendra naudojant reikalingą erdvę ³		
W3	mm	649
D3	mm	1224

³ prietaiso aukštis, plotis ir gylis su rankena ir erdve, reikalinga laisvam aušinimo oro cirkuliavimui bei erdve, reikalinga duralėms atidaryti iki minimalaus kampo, leidžiančio išimti visą viduje esančią įrangą

DALIS.2 ĮVAIRIOS FUNKCIJOS IR GALIMYBĖS

Informacija apie technologiją „No-Frost“

„No-Frost“ šaldikliai skiriasi nuo kitų statinių šaldiklių savo veikimo principu.

Įprastuose šaldikliuose dėl drėgmės, patenkančios į šaldiklį atidarius dureles, ir maisto produktuose esančios drėgmės apšąla šaldiklio skyrius. Norėdami atitirpinti šaldiklio skyriuje sukauptą šerkšną ir ledą, periodiškai privalote išjungti šaldiklį, o maisto produktus, kuriuos reikia laikyti užšaldytus, privalote sudėti į atskirai šaldomą talpyklą ir išvalyti šaldiklio skyriuje susikaupusį ledą.

„No-Frost“ šaldikliuose padėtis yra visiškai kitokia. Pūstuvo ventiliatorius keliose vietose tolygiai pučia sausą ir šaltą orą į šaldiklio skyrių. Šaltas oras tolygiai pasiskirsto tarp lentynėlių ir vienodai vėsina visus maisto produktus, todėl nepatenka drėgmės ir ji neužšąla.

„No-Frost“ šaldikliai pasižymi ne tik paprasta eksploatacija, bet ir didele talpa bei stilinga išvaizda.

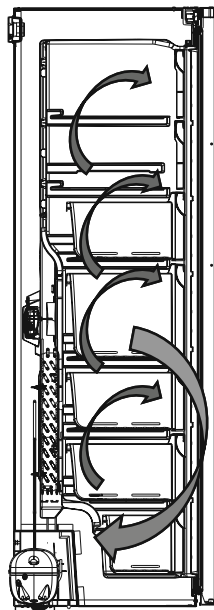

Valdymo skydelis

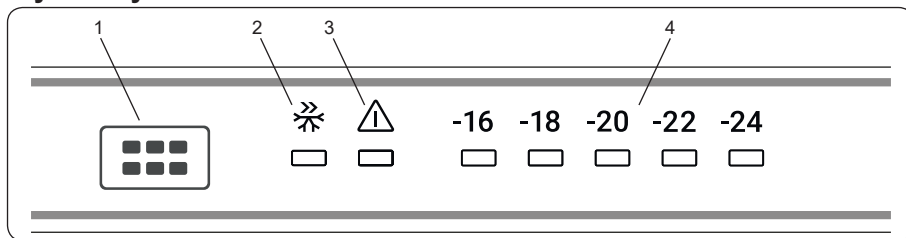

1. Šaldiklio temperatūros nustatymo mygtukas
2. Greitojo užšaldymo režimo simbolis
3. Įspėjamojo signalo indikatoriaus lemputė
4. Šaldiklio temperatūros reguliavimo indikatorius

Šaldiklio skyrių temperatūros nustatymo mygtukas

Brūdinājums par paaugstinātu temperatūru



Brūdinājums aktivizējas, pirmo reizi pieslēdzot ierīci strāvas padevei.

Brūdinājums aktivizējas, kad ierīces temperatūra ir pārāk augsta.

Šī brūdinājuma laikā:

- mirgo filtra brūdinājuma indikators,
- mirgo temperatūras indikators -24,
- atskan skaņas trauksmes signāls.

Brūdinājuma izslēgšana

- Lai izslēgtu brūdinājumu, nospiediet taustiņu uz vadības paneļa. Brūdinājuma indikators deg, kamēr nav atjaunojusies iestatītā temperatūra.
- Trauksmes signāla pīkstēšana automātiski izslēdzas pēc 1 stundas. Mirgo brūdinājuma indikators un mirgo temperatūras indikators -24.
- Ja ierīcē atjaunojas iestatītā temperatūra, trauksmes signāla pīkstēšana un brūdinājuma indikators izslēdzas. Pārlicinieties, vai pārtikas produkti saldētavā nav sabojājušies vai atkususi. Ja tā ir, skatiet sadaļu "Atkausēšana".



Lai iestatītu ierīces temperatūru, skatiet sadaļu "Temperatūras regulēšana".

Kēlīmas (jei yra)

Kai gaminys įjungiamas pirmą kartą, vidaus apšvietimas gali įsijungti 1 minutę vėliau dėl vykdomų pirminių bandymų.

Šis mygtukas leidžia nustatyti šaldiklio temperatūrą. Norėdami nustatyti šaldiklio skyriaus reikšmes, paspauskite šį mygtuką. Šį mygtuką naudokite ir norėdami suaktyvinti SF režimą.

Įspėjamojo signalo lemputė

Jei šaldiklyje kyla problema, užsidega raudona įspėjamojo signalo lemputė

Greitojo užšaldymo režimas

Kada jis naudojamas?

- Norint užšaldyti didelį maisto kiekį.
- Norint užšaldyti greitojo maisto produktus.
- Norint greitai užšaldyti maistą.
- Norint ilgą laiką laikyti sezoninį maistą.

Kaip naudoti?

- Paspauskite temperatūros nustatymo mygtuką, kol užsidegs greitojo užšaldymo lemputė.
- Veikiant šiuo režimu švies greitojo užšaldymo lemputė.
- Didžiausias per 24 valandas galimas užšaldyti šviežio maisto kiekis (kilogramais) nurodytas prietaiso techninių duomenų lentelėje.
- Norėdami, kad prietaisas optimaliai veiktų maksimalia šaldiklio galia, prieš dėdami į šaldiklį šviežią maistą nustatykite prietaiso SF režimą ir palaukite 24 valandas.

Veikiant šiuo režimu:

Jei paspausite temperatūros nustatymo mygtuką, režimas bus atšauktas ir nuostata bus atkurta iš -16.

Pastaba. „Greitojo užšaldymo režimas“ bus automatiškai atšauktas po 24 valandų arba šaldiklio jutiklio temperatūrai nukritus žemiau -32°C .

Šaldiklio temperatūros nuostatos

- Pradinė nuostatų ekrano temperatūra yra -18°C .
- Vieną kartą paspauskite šaldiklio nuostatų mygtuką.
- Kas kartą paspaudus mygtuką nustatyta temperatūra kris. (-16°C , -18°C , -20°C , greitis užšaldymas)
- Jei paspausite šaldiklio nustatymo mygtuką, kai greitojo užšaldymo simbolis bus rodomas šaldiklio

nuostatų ekrane ir nespausite jokio mygtuko per kitas 3 sekundes, greitojo užšaldymo lemputė žybs.

- Jei spausite toliau, reikšmės bus pakartotinai rodomos nuo paskutinės

Šaldiklio rekomenduojamos temperatūros reikšmės

Kada koreguoti	Vidaus temperatūra ($^{\circ}\text{C}$)
Minimali šaldymo galia	-16
Naudojant įprastai	-18
Maksimali šaldymo galia.	-22, -24

spėjimai ir temperatūros nustatymas

- Temperatūrą šaldiklio viduje veikia aplinkos temperatūra, naujai sudėtų maisto produktų temperatūra bei tai, kaip dažnai darinėjamos durelės. Jei reikia, nustatykite kitokią temperatūrą.
- Nerekomenduojame naudoti šio šaldiklio aplinkoje, kurioje temperatūra yra žemesnė nei 10 °C.
- Nustatant temperatūrą, reikia atsižvelgti į tai, kaip dažnai atidarinsite šaldiklio dureles, kiek maisto produktų laikysite šaldiklyje, kokioje aplinkoje ir padėtyje prietaisas bus naudojamas.
- Rekomenduojame pirmą kartą įjungus šaldiklį palikti jį veikti 24 valandas be pertraukos, kad jis tinkamai atvėstų. Tuo metu neatidarinėkite durelių ir nedėkite maisto produktų į vidų.
- Jūsų šaldiklyje veikia 5 minučių delsos funkcija, kad nebūtų gadinamas kompresorius. Įjungus prietaisą į maitinimo tinklą, jis pradeda veikti tik po 5 minučių.
- Jūsų šaldiklis yra skirtas naudoti tokioje aplinkos temperatūroje, kaip pagal standartus priklausomai nuo klimato klasės nurodyta informacinėje etiketėje. Siekiant išlaikyti šaldymo efektyvumą, nerekomenduojama naudoti šaldiklio aplinkoje, kurios temperatūra neatitinka nurodytų temperatūros intervalų.
- Šį prietaisą skirta naudoti 10 °C - 43°C aplinkos temperatūroje.

Klimato klasė	Reikšmė	Aplinkos temperatūra
T	Tropinė	Šis šaldymo prietaisas skirtas naudoti aplinkos temperatūroje nuo 16 °C iki 43 °C.
ST	Subtropinė	Šis šaldymo prietaisas skirtas naudoti aplinkos temperatūroje nuo 16 °C iki 38 °C.
N	Vidutinė	Šis šaldymo prietaisas skirtas naudoti aplinkos temperatūroje nuo 16 °C iki 32 °C.
SN	Išplėstinė vidutinė	Šis šaldymo prietaisas skirtas naudoti aplinkos temperatūroje nuo 10 °C iki 32 °C.

- Šis prietaisas skirtas naudoti 10–43 °C aplinkos temperatūroje. Tinkamą prietaiso veikimą galima užtikrinti tik šiame aplinkos temperatūros diapazone.

Priedai

Ledų padėkliukas

- Įpilkite į ledo gaminimo formą vandens ir įdėkite ją į šaldiklio skyrių.
- Kai vanduo visiškai sušąla į ledą, pasukite formą, kaip parodyta toliau, ir išberkite ledo kubelius.

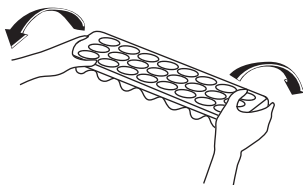
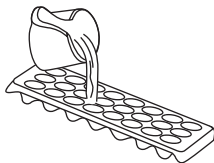

icematic ledo gaminimo sistema

- Ištraukite ledo gaminimo formą
- Pripilkite vandens iki pažymėtos linijos.
- Įstatykite ledo gaminimo formą į pradinę padėtį
- Vandeniui sušalus į ledo kubelius, pasukite rankenėlę, kad kubeliai išbyrėtų į ledo dėžę.

Pastaba:

- Norėdami gaminti ledą, nepilkite vandens į ledo dėžę. Ji gali sulūžti.
- Esant įjungtam šaldytuvui, gali būti sunku išimti ledo gaminimo sistemą. Tokiu atveju reikėtų ją išvalyti, išėmus stiklines lentynėles.

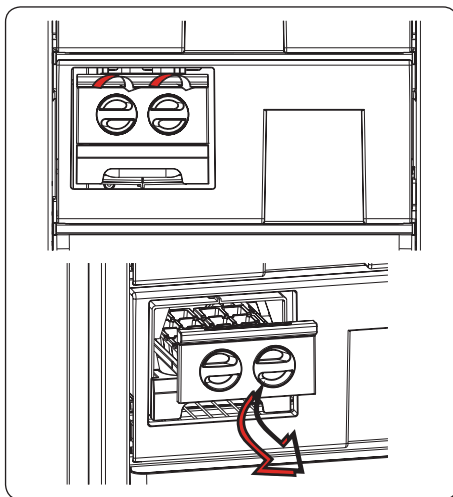

Ledo gaminimo sistemos išėmimas

- Iš šaldiklio skyriaus ištraukite stiklines lentynėles.
- Ištraukite ledo gaminimo sistemą, traukdami ją į kairę ar į dešinę pusę.

Galite išimti ledo gaminimo sistemą, kad šaldiklio skyriuje būtų daugiau vietos.

Priedų skyriaus paveikslėliai ir aprašymas gali skirtis, priklausomai nuo jūsų prietaiso modelio.

DALIS.3

MAISTO PRODUKTŲ LAIKYMAS

- Šaldiklio skyrius yra pažymėtas .
- Šaldiklio skyrius naudojamas šviežiam maistui užšaldyti, užšaldytam maistui saugoti iki ant pakuotės nurodytos datos ir ledo kubeliams formuoti.
- Šviežio ir šilto maisto nedėkite šalia užšaldyto, nes jis gali atitirpinti užšaldytą maistą.
- Užšaldydami šviežius maisto produktus (pvz., mėsą, žuvį ir trintas uogas), suskirstykite juos porcijomis, kurias galėsite suvartoti vienu kartu.

- Laikant užšaldytus maisto produktus reikia atidžiai laikytis instrukcijų, pateikiamų ant šaldytų maisto produktų pakuočių. Jei informacija nepateikta, maisto produktų nereikėtų laikyti ilgiau nei 3 mėnesius nuo pirkimo dienos.
- Carico massimo: se si desidera conservare grandi quantità di cibo e utilizzare la capacità netta massima del freezer, si possono rimuovere tutti i cassetti scorrevoli, ma è necessario mantenere le alette del freezer. Grazie a questo, si possono conservare oggetti voluminosi direttamente sui ripiani.
- Pirkdami užšaldytus maisto produktus įsitikinkite, kad jie buvo užšaldyti tinkamoje temperatūroje ir pakuotė nepažeista.
- Užšaldytus maisto produktus reikėtų transportuoti tinkamuose induose, kad išsaugotumėte produktų kokybę, ir įdėti juos vėl šaldyti kiek įmanoma per trumpesniąją laiką.
- Jei užšaldyto maisto produktų pakuotėse yra drėgmės ženklų, jos nenormaliai išsipūtę, tikriausiai anksčiau jie buvo laikomi netinkamoje temperatūroje ir turinys apgedo.
- Užšaldyto maisto laikymo laikas priklauso nuo patalpos temperatūros, termostato nustatymo, nuo to, kaip dažnai atidarinėjamos durelės, maisto tipo ir laiko, kurio prireikia, kol produktas iš parduotuvės patenka į namus. Visada vadovaukitės instrukcijomis, išspausdintomis ant pakuotės, ir nelaikykite maisto ilgiau, nei nurodytas maksimalus laikas.

Jei naudojate maksimalią šaldiklio talpą:

- Užšaldant maistą reikia atsižvelgti į didžiausią šviežio maisto kiekį (kilogramais), kurį galima užšaldyti per 24 valandas, jis nurodytas prietaiso techninių duomenų lentelėje (jūsų šaldytuvą gali užšaldyti 25 kg esant 25 °C aplinkos temperatūrai).
- Norėdami, kad prietaisas optimaliai veiktų maksimalia šaldiklio galia, prieš įdėdami į šaldiklį šviežio maisto, 24 valandoms įjunkite greitojo užšaldymo režimą „Super Freeze“ (SF).
- Įdėjus į šaldiklį šviežio maisto, paprastai pakanka 24 valandų jam užšaldyti. Greitojo užšaldymo režimas automatiškai bus išjungtas po 2–3 dienų, kad būtų taupoma energija.

Jei šaldiklyje šaldysite mažą kiekį (iki 3 kg):

- Įdėkite maisto produktus, kad jie nesiliestų su jau užšaldytu maistu, ir įjunkite greitojo užšaldymo režimą „Fast Freezing“. Naujai užšaldytus produktus galite padėti šalia kito užšaldyti maisto tik jiems visiškai užšalus (mažiausiai po 24 valandų).
- Neužšaldykite atitirpdyto maisto pakartotinai. Vartodami pakartotinai užšaldytus produktus galite patirti sveikatos sutrikimų, pvz., apsinuodyti maistu.
- Prieš dėdami maistą į šaldiklį leiskite, kad jis visiškai atvėstų.
- Pirkdami užšaldytus maisto produktus įsitikinkite, kad jie buvo užšaldyti tinkamoje temperatūroje ir pakuotė nepažeista.

Žuvis ir mėsa	Paruošimas	Laikymo laikotarpis (mėn.)	Atitirpinimas kambario temperatūroje (val.)
Jautienos didkepsnis	Supakuotas užšaldyti patogaus dydžio porcijomis	6-10	1-2
Aviena	Supakuotas užšaldyti patogaus dydžio porcijomis	6-8	1-2
Veršienos kepsnys	Supakuotas užšaldyti patogaus dydžio porcijomis	6-10	1-2
Veršienos gabaliukai	Nedideliais gabaliukais	6-10	1-2
Avienos gabaliukai	Gabaliukais	4-8	2-3
Malta mėsa	Patogiomis porcijomis, pakuotėmis be prieskonių	1-3	2-3
Plaučkeniai (dalimis)	Gabaliukais	1-3	1-2
Dešrelės / saliamis	Turi būti supakuotos, net jei yra plėvelėje	1-3	Iki kol atitirps
Vištiena ir kalakutiena	Supakuotas užšaldyti patogaus dydžio porcijomis	7-8	10-12
Antiena / žąsiena	Supakuotas užšaldyti patogaus dydžio porcijomis	4-8	10
Elniena, triušiena, šerniena	Porcijomis po 2,5 kg, be kaulų	9-12	10-12
Gėlavandenės žuvys (upėtakiai, karpiai, lydekos ir pan.)	Reikia nuplauti ir išdžiovinti, prieš tai išvalius vidurius ir nuvalius žvynus, prireikus uodegą ir galvą reikia nupjauti.	2	Iki kol tinkamai atitirps
Neriebios žuvys (jūros ešeriai, otai, jūrų liežuviai)		4-8	Iki kol tinkamai atitirps
Riebios žuvys (pelamidės, skumbrės, melsvanugaris ešerys, ančiuviai)		2-4	Iki kol tinkamai atitirps
vėžiagyviai	Nuvalyti ir sudėti į maišelius	4-6	Iki kol tinkamai atitirps
Ikrai	Pakuotėje, aliuminio ar plastmasiniame inde	2-3	Iki kol tinkamai atitirps

Sraigės	Druskingame vandenyje, aliuminio ar plastmasiniame inde	3	Iki kol tinkamai atitirps
----------------	---	---	---------------------------

Vaisiai ir daržovės	Paruošimas	Laikymo laikotarpis (mėn.)	Atitirpinimas kambario temperatūroje (val.)
Kalafiorai	Nulupkite lapus, padalinkite baltąją dalį į dalis ir laikykite vandenyje su nedideliu kiekiu citrinos	10 - 12	Galima naudoti ir užšaldytus
Pupos	Nuplaukite ir supjaustykite ankštis mažais gabaliukais	10 - 13	Galima naudoti ir užšaldytus
Žirneliai	Išlukštenkite ir nuplaukite	12	Galima naudoti ir užšaldytus
Grybai ir šparagai	Nuplaukite ir supjaustykite ankštis mažais gabaliukais	6 - 9	2
Kopūstas	Laikykite nuvalytus	6 - 8	Atskirkite gabaliukus vieną nuo kito
Baklažanas	Nuplaukite ir supjaustykite gabaliukais po 2 cm	10 - 12	Galima naudoti ir užšaldytus
Kukurūzai	Nuvalykite ir supakuokite su burbuolėmis	12	Galima naudoti ir užšaldytus
Morkos	Nuvalykite ir supjaustykite gabalėliais	12	Galima naudoti ir užšaldytus
Paprikos	Pašalinkite stiebelį, padalinkite per pusę, išimkite sėklas	8 - 10	2
Špinatai	Nuplaukite	6 - 9	(šaldiklyje) 5
Obuoliai ir kriaušės	Supjaustykite nulupę odele	8 - 10	(šaldiklyje) 4
Abrikosai ir persikai	Padalinkite per pusę ir išimkite kauliuką	4 - 6	(In freezer) 4
Braškės ir avietės	Nuplaukite ir išvalykite	8 - 12	2
Virti vaisiai	Laikykite inde su 10 % cukraus	12	4
Slyvos, vyšnios, trešnės	Nuplaukite ir išimkite kauliukus	8 - 12	5 - 7

Pieno produktai ir pyragaičiai		Paruošimas	Laikymo laikotarpis (mėn.)	Laikymo sąlygos
Pienas pakuotėje (homogenizuotas)		Pakuotėje	2 - 3	Tik homogenizuotą pieną
Sūris (išskyrus baltą)		Gabalėliais	6 - 8	Gali būti trumpam paliekamas originalioje pakuotėje. Ilgalaikiam sandėliavimui gali būti suvynioti į plėvelę.
Sviestas, margarinas		Pakuotėje	6	
Kiaušiniai (*)	Baltymai		10 - 12	30 g jo atitinka baltymą.
	Kiaušiniu mišinys (baltymas ir trynys)	Sumaišius, su žiupsneliu druskos arba cukraus, kad per daug neišplonėtų	10	50 g jo atitinka baltymą.
	Tryniai	Sumaišius, su žiupsneliu druskos arba cukraus, kad per daug neišplonėtų	8 - 10	20 g jo atitinka baltymą.

Uždarame inde

	Laikymo laikotarpis (mėn.)	Atitirpinimas kambario temperatūroje (val.)	Atitirpinimo trukmė orkaitėje (min.)
Duona	4 - 6	2 - 3	4-5 (220-225 °C)
Sausainiai	3 - 6	1 - 1,5	5-8 (190-200 °C)
Pyragas	1 - 3	2 - 3	5-10 (200-225 °C)
Vaisių pyragėlis	1 - 1,5	3 - 4	5-8 (190-200 °C)
Įdaryti pyragėliai	2 - 3	1 - 1,5	5-8 (190-200 °C)
Pica	2 - 3	2 - 4	15-20 (200 °C)

DALIS.4 VALYMAS IR PRIEŽIŪRA

 **Nepamirškite ištraukti šaldytuvo iš elektros tinklo prieš pradėdami valymą.**

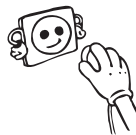

 • Neplaukite šaldytuvo pildami vandenį.



• Galite išvalyti vidinę ir išorinę dalį minkštu skudurėliu arba su kempine, naudodami šiltą muilinę vandenį.



• Ištraukite dalis atskirai ir nuvalykite muilinu vandeniu. Neplaukite jų indaplovėje.



 • Nenaudokite degių, sprogių ar ėsdinančių medžiagų, tokių kaip skiediklis, dujos ar rūgštys.



• Kartą per metus šluota nuvalykite kondensatorių, kad sutaupytumėte energijos ir padidintumėte našumą.



 **Prieš valydami šaldytuvą būtinai atjunkite nuo elektros tinklo.**

Atitirpinimas

Jūsų šaldytuvus-šaldiklis atitirpinamas automatiškai. Po savaiminio atitirpinimo atsirandantis vanduo išteka pro vandens surinkimo angą, nuteka į išgarinimo rezervuarą ir jame savaime išgaruoja.

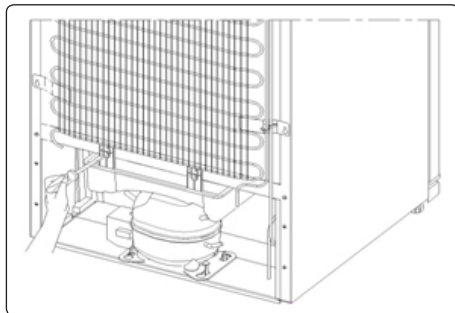

LED apšvietimo keitimas

Jei Jūsų šaldytuve-šaldiklyje naudojamas LED apšvietimas, susisiekite su klientų aptarnavimo centru, kadangi lemputes turi tik keisti įgalioti specialistai

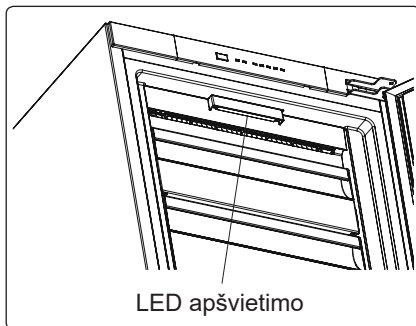

DALIS.5 GABENIMAS IR PERKĖLIMAS

- Perkėlimui galima pasilikti originalią pakuotę ir putplastį (pasirinktinai).
- Tvirtinkite šaldytuvą naudodami storą pakuotę, diržus ar tvirtas virves, pakuodami perkėlimui laikykitės gabenimo instrukcijų.
- Perkeldami ar transportuodami išimkite judančias dalis (lentynas, priedus, daržovių krepšius ir t. t.) arba pritvirtinkite juos šaldytuve diržais, kad apsaugotumėte nuo sukrėtimų.



Neškite šaldytuvą stačią.

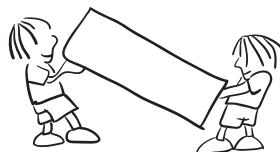

Durelių perstatymas

- Pakeisti šaldytuvo durelių atidarymo krypties negalima, jei rankenėlės yra ant priekinio durelių paviršiaus.
- Durelių atidarymo kryptį galima pakeisti durelių be rankenų modeliuose ir modeliuose su šonuose sumontuotomis rankenomis.
- Jei galima pakeisti durelių atidarymo kryptį, kreipkitės dėl šios paslaugos į įgaliotąjį aptarnavimo centrą.

PART - 6. PRIEŠ SKAMBINDAMI PRIEŽIŪROS TARNYBAI

Jei šaldiklyje veikia netinkamai, problema gali būti nedidelė, todėl prieš skambindami elektrikai patikrinkite toliau nurodytus dalykus, kad sutaupytumėte pinigų ir laiko.

Įsijungia įspėjamojo signalu indikatoriaus lemputė	KLAIDOS TIPAS	KODĖL	KĄ DARYTI
	„Įspėjimas apie nesėkmę“	Tam tikros dalies (-ių) gedimas arba šaldymo proceso triktis Prietaisas prijungtas pirmą kartą arba buvo ilgalaikis 1 val. maitinimo pertrūkis.	Patikrinkite, ar neatidarytos durelės. Jei durelės neatidarytos, kuo greičiau kreipkitės pagalbos į aptarnavimo tarnybą. Patikrinkite, ar neatidarytos durelės, ir ar prietaisas veikia 1 val. Jei durelės neatidarytos ir prietaisas veikė 1 val., kuo greičiau kreipkitės pagalbos į aptarnavimo tarnybą.

spėjimai:

Jei šaldiklis neveikia:

- Ar yra pertrauktas maitinimas?
- Ar maitinimo laido kištukas tinkamai įstatytas į lizdą?
- Ar saugikliai ir maitinimo tinklo lizdas, į kurį įjungtas prietaisas, veikia ir ar neišmuštas pagrindinis saugiklis?
- Ar nėra maitinimo tinklo lizdo gedimo? Norėdami tai patikrinti, įjunkite šaldytuvą į lizdą, kuris tikrai veikia.

Jei šaldiklis nepakankamai šaldo:

- Ar teisingai nustatyta temperatūra?
- Ar dažnai darinėjamos ir ilgai paliekamos atidarytos šaldiklio durelės?
- Ar šaldiklio durelės tinkamai užsidaro?
- Ar nėra padėto indo ar maisto produktų, kurie glaustųsi su galine šaldiklio skyriaus sienele ir užstotų oro cirkuliaciją?
- Ar šaldiklis nėra perkrautas?
- Ar pakankamas atstumas nuo šaldiklio iki galinės ir šoninių sienų?
- Ar aplinkos temperatūra neviršija naudojimo instrukcijoje nurodytų specifikacijų?

Jei šaldiklyje laikomi maisto produktai peršaldomi

- Ar teisingai nustatyta temperatūra?
- Ar paskutiniu metu pridėjote daug maisto produktų į šaldiklį?

Jei šaldiklis veikia per garsiai:

Kad palaikytų nustatytą šaldymo temperatūrą, kompresorius kartais vis turi įsijungti. Kol

jis veikia, šaldiklio skleidžiamas garsas yra normalus dalykas. Pasiekus reikiamą šaldymo temperatūrą, triukšmingumas automatiškai sumažėja. Jei triukšmingumas nesiliauja:

- Ar prietaisas pastatytas lygiai? Ar tinkamai sureguliuotos kojelės?
- Ar už šaldiklio daugiau nieko nėra?
- Ar nevibruoja šaldytuvo viduje esantys indai ar lentynėlės? Tokiu atveju perdėkite indus ir lentynėles.
- Ar nevibruoja ant šaldiklio viršaus sudėti daiktai?

Normalūs garsai:

Ledo skeldėjimo garsas:

- Automatinio atitirpinimo metu.
- Kai prietaisas šaldomas ar šildomas (dėl prietaiso medžiagų plėtimosi).

Trumpas trakstelėjimas: kai termostatas įjungia arba išjungia kompresorių.

Kompresoriaus skleidžiamas garsas (normalus variklio veikimo garsas): nedidelis triukšmingumas reiškia, kad kompresorius veikia gerai. Kompresorius gali trumpai veikti triukšmingiau po įjungimo.

Burbuliavimo garsas: šį garsą cirkuliuodama sistemos vamzdeliais sukelia šaldomoji medžiaga.

Tekančio vandens garsas: įprastas į išgarinimo rezervuarą po atitirpinimo susidariusio vandens tekėjimo garsas. Šis garsas gali atsirasti atitirpinant prietaisą.

Pučiamo oro garsas (įprastas ventiliatoriaus garsas): šis garsas girdimas šaldikliuose su *No-Frost* sistema, kadangi įprasto veikimo metu pučiamas oras.

Jei šaldiklyje kaupiasi drėgmė:

- Ar patikimai supakuoti maisto produktai? Ar indeliai su maisto produktais buvo gerai nušluostyti, prieš dedant į šaldiklį?
- Ar šaldiklio durelės dažnai darinėjamos? Atidarius dureles, patalpos ore esanti drėgmė patenka į šaldiklį. Ypač, kai didelis santykinis patalpos oro drėgnumas: kuo dažniau atidaromos durelės, tuo šaldytuve greičiau susikaupia drėgmė.

Jei netinkamai darinėjamos durelės:

- Ar užsidaryti durelėms netrukdo sudėti maisto produktai?
- Ar tinkamai įstatytos šaldiklio durelės, stalčiai ir ledo gaminimo forma?
- Ar nepažeista ar nesuplyšusi durelių guma?
- Ar šaldiklis pastatytas ant lygaus pagrindo?

Jei įšyla šaldiklio išorinės briaunos, kurios liečiasi su durelių tvirtinimo elementais:

Ypač vasarą (kai karštas oras), vietas, kurios liečiasi su tvirtinimo elementais, įšyla dėl veikiančio kompresoriaus. Tai – normalu.

SVARBU:

- Apsauginiai kompresoriaus šiluminiai saugikliai išsijungia po staigaus elektros pramušimo ar išjungus prietaisą iš maitinimo tinklo, kadangi šaldymo sistemoje esančios dujos nėra stabilios. Tai – ganėtinai normalus reiškinys, ir šaldiklis vėl įsijungs po 4–5 minučių.
- Šaldiklio šaldymo elementas paslėptas galinėje sienelėje. Todėl, kompresoriui veikiant tam tikrais intervalais, galinė šaldiklio skyriaus sienelė gali aprasoti arba apšerkšnyti. Tai

- normalu. Tokiu atveju nereikia atitirpinti šaldytuvo, jei nesusidaro storas ledo sluoksnis.
- Jei žadate ilgesnį laiką nenaudoti šaldiklio (pvz. per vasaros atostogas), išjunkite jį iš maitinimo lizdo. Išvalykite šaldiklį, kaip aprašyta 4 skyriuje, ir palikite atidarytas dureles, kad viduje nesikaupytų drėgmė ir kvapai.
- Jūsų įsigytas prietaisas skirtas naudoti namuose, todėl gali būti naudojamas tik namuose ir tik pagal numatytą paskirtį. Jis neskirtas komerciniam ar bendram naudojimui. Jei pirkėjas naudoja prietaisą ne taip, kaip nurodyta gaminio specifikacijoje, pabrėžiame, kad gamintojas ir pardavėjas neatsako už garantiniu laikotarpiu reikalingą remontą ir atsiradusius gedimus.
- Jei, peržiūrėjęs visus pateiktus nurodymus, problemos nepavyksta pašalinti, pasitarkite su įgalioto techninio aptarnavimo centro specialistais.

Energijos taupymo patarimai

1. Prietaisą statykite vėsioje gerai vėdinamoje patalpoje, kur nekrenta tiesioginiai saulės spinduliai ir arti nėra šilumos šaltinių (radiatorių, viryklių ir pan.). Priešingu atveju naudokite izoliacinę plokštę.
2. Šiltus gėrimus ir maistą atvėsinkite, tik tada dėkite į šaldytuvą.
3. Atšildydami užšaldytus produktus sudėkite į šaldytuvo kamerą. Užšalusio maisto temperatūra padės vėsinti šaldytuvo kamerą maistui atitirpstant. Tai taupo energiją. Jei maistas ištraukiamas, energija prarandama.
4. Maistą ir gėrimus reikia uždengti dangteliais. Priešingu atveju didėja drėgmės lygis šaldytuve. Tai pailgina veikimo trukmę. Uždengus dangteliais taip pat geriau išlaikomas kvapas ir skonis.
5. Maistą ir gėrimus dėkite kuo trumpiau laikydami atidarytas dureles.
6. Skirtingų kamerų su skirtinga temperatūra dureles laikykite uždarytas.
7. Durelės turi būti švarios, jų vyriai gerai sukietis. Susidėvėjimo atveju, jeigu tarpinė yra nuimama, pakeiskite tarpinę. Jeigu ji nenuimama, reikia pakeisti duris.
8. Taupymo režimas / numatytųjų nustatymų funkcija šaldytą maistą bei taupo energiją.
9. Šaldyto maisto skyrius (šaldiklis): Vidinė prietaiso konfigūracija užtikrina efektyviausią energijos naudojimą.
10. Neišimkite šalčio akumuliatorių iš šaldiklio dėžių (jei yra).

DALIS.7 PRIETAISO DALYS IR SKYRIAI

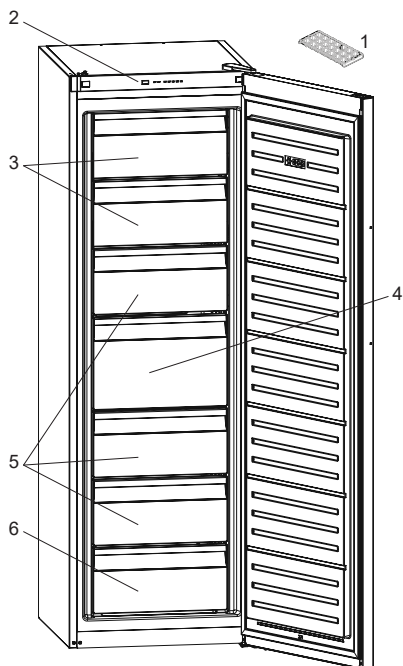

1. Ledo gaminimo forma *
2. Valdymo skydelis
3. Šaldiklio skydelis
4. Šaldiklio stalčiai
5. Didysis šaldiklio stalčius
6. Apatinis šaldiklio stalčius

* Ne visuose modeliuose

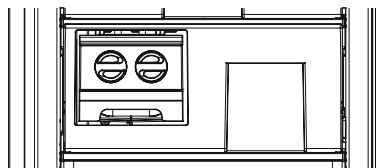

Kai kuriuose modeliuose viršutiniame dėkle yra lentynėlė su ledo kubelių gaminimo įranga.

Šis paveikslėlis sudarytas informaciniu tikslu ir yra skirta susipažinti su įvairiomis prietaiso dalimis bei priedais.

Priklausomai nuo prietaiso modelio dalys gali skirtis..

8 DALIS. TECHNINIAI DUOMENYS

Techninė informacija pateikta duomenų lentelėje vidinėje prietaiso pusėje bei energijos suvartojimo etiketėje.

Matricos (QR) kodas energijos suvartojimo etiketėje ant prietaiso pateikia sąsają į interneto svetainę, kurioje pateikiama su prietaiso veikimu susijusi informacija, esanti ES EPREL duomenų bazėje.

Pasilikite energijos suvartojimo etiketę ateičiai kartu su naudojimo instrukcija ir visais kitais dokumentais, tiekiamais kartu su prietaisu.

Tą pačią informaciją galima rasti EPREL per nuorodą <https://eprel.ec.europa.eu> bei nurodžius modelio pavadinimą ir gaminio numerį, kurį rasite prietaiso duomenų lentelėje.

Daugiau informacijos apie energijos suvartojimo etiketę galima rasti interneto svetainėje www.theenergylabel.eu.

9 DALIS. INFORMACIJA BANDYMŲ INSTITUTAMS

Prietaiso montavimas ir paruošimas „EcoDesign“ patvirtinimui turi atitikti EN 62552 reikalavimus. Patvirtinimo reikalavimai, nišos matmenys ir minimalus galinis tarpas nurodyti vartotojo vadovo 1 DALYJE. Daugiau informacijos, įskaitant sudėjimo planus, galima gauti iš gamintojo.

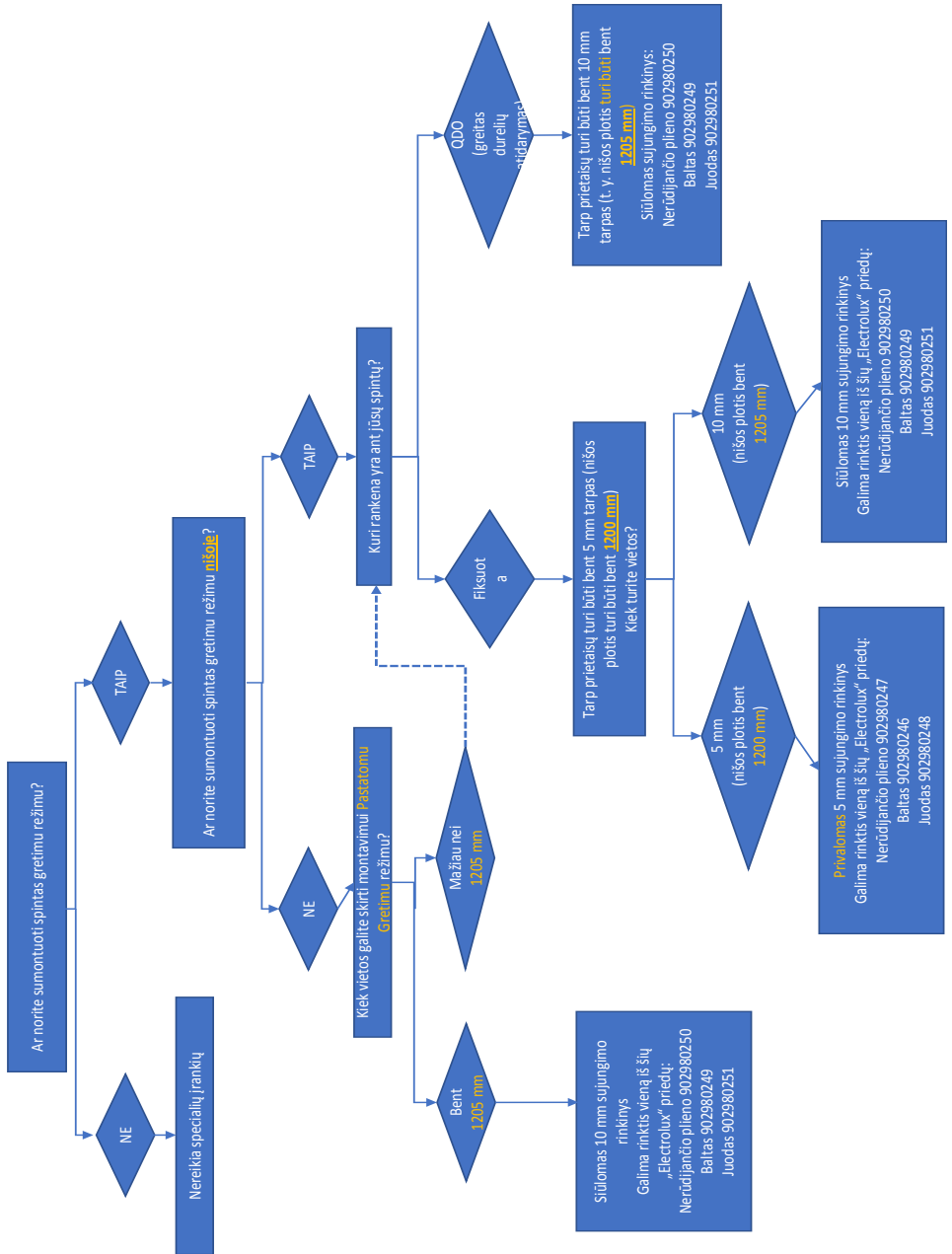



LV

UGUNS

Brīdinājums! Pastāv aizdegšanās risks /
viegli uzliesmojoši materiāli

SATURS

PIRMS IERĪCES IZMANTOŠANAS	33
Vispārēji brīdinājumi	33
Rošības brīdinājumi	37
Starplika	38
Saldētavas uzstādīšana un izmantošana	38
Pirms saldētavas izmantošanas	39
Izmēri	40
DAŽĀDAS FUNKCIJAS UN IESPĒJAS.....	41
Informācija par tehnoloģiju “No-Frost”	41
Vadības panelis	42
Saldētavas nodalījuma temperatūras iestatīšanas poga.....	42
Iespējamais aukštos temperatūros signāls.....	42
Brīdinājuma indikators	42
Īpaši jaudīgas sasaldēšanas režīms	43
Saldētavas temperatūras iestatīšana	43
Temperatūras iestatījumu brīdinājumi	44
Piederumi	45
Ledus trauciņš (Dažiem modeļiem).....	45
Icematic (Dažiem modeļiem).....	45
PĀRTIKAS PRODUKTU IZVIETOJUMS LEDUSSKAPĪ.....	45
TĪRĪŠANA UN APKOPE	50
Atkausēšana.....	50
PĀRVADĀŠANA UN ATKĀRTOTA NOVĪETOŠANA	51
Durvju vēršanās virziena maiņa	51
PROBLĒMU NOVĒRŠANA	52
Padomi enerģijas taupīšanai	54
IERĪCES DAĻAS UN NODALĪJUMI	55
TEHNISKIE DATI	56
INFORMĀCIJA TESTĒŠANAS IESTĀDĒM	56

MĒS DOMĀJAM PAR JUMS

Pateicamies, ka iegādājāties Electrolux ierīci! Tagad jūsu rīcībā ir ražojums, kas tapis desmitiem gadu bagātīgas pieredzes un inovāciju rezultātā. Pārdomāts un stilīgs, tas izstrādāts, domājot par jums. Tādēļ, kad vien to lietosit, to varat darīt ar drošu apziņu, ka ik reizi darbs tiks padarīts nevainojami.

Laipni lūdzam Electrolux valstībā!

Apmeklējiet mūsu tīmekļa vietni, lai:



saņemtu padomus lietošanas jomā, brošūras, traucējummeklētāju, informāciju par servisu un remontu:

www.electrolux.com/support



Reģistrējiet savu ierīci, lai saņemtu labāku servisu:

www.registerelectrolux.com



Pērciet piederumus, patēriņa preces un oriģinālās rezerves daļas savai ierīcei:

www.electrolux.com/shop

KLIENTU APKALPOŠANA UN SERVISS

Vienmēr lietojiet oriģinālās rezerves daļas.

Sazinoties ar mūsu autorizēto servisa centru, jums noteikti pie rokas jābūt šādiem datiem: modelis, PNC, sērijas numurs.

Šo informāciju var atrast tehnisko datu plāksnītē.

 Brīdinājums / Piesardzību! – informācijas par drošību

 Vispārēja informācija un padomi

 Informācija par vides aizsardzību

Iespējams mainīt bez iepriekšēja paziņojuma.

DALIS 1. PIRMS IERĪCES IZMANTOŠANAS

Vispārēji brīdinājumi

Pirms iekārtas uzstādīšanas un izmantošanas uzmanīgi izlasiet lietošanas pamācību. Mēs neesam atbildīgi par bojājumiem, kas radušies nepareizas lietošanas dēļ.

Ievērojiet visus uz jūsu iekārtas un lietošanas rokasgrāmatā atrodamos norādījumus un glabājiet rokasgrāmatu drošā vietā, lai atrisinātu problēmas, ja tādas vēlāk radīsies.

Šī ierīce nav paredzēta iebūvēšanai.

Jeigu ierīcī ir autonomas nekaip autonomas priekšējās, laukā ir nepieciešami, lai veiktu nepieciešamos darbus, priekšējās veiks tīrīšanu, bet gali šie tiek padarīti enerģijā saņēmuši.

 **BRĪDINĀJUMS.** Neaizsedziet ledusskapja ar saldētavu ventilācijas atveres.

 **BRĪDINĀJUMS.** Nelietojiet mehāniskas ierīces vai cita veida iekārtas, lai paātrinātu atkausēšanas procesu.

 **BRĪDINĀJUMS.** Ledusskapja ar saldētavu iekšpusē nelietojiet citas elektriskās ierīces.

 **BRĪDINĀJUMS.** Nebojājiet dzesētāja kontūru.

 **BRĪDINĀJUMS:** Novietojot ierīci, pārliedzieties, vai elektrības vads nav iesprostots vai bojāts.

 **BRĪDINĀJUMS:** Nenovietojiet vairākas portatīvās ligzdas vai portatīvos barošanas blokus ierīces aizmugurē.

 **BRĪDINĀJUMS.** Lai neradītu traumas un bojājumus, šī ierīce ir jāuzstāda atbilstoši ražotāja norādījumiem.

 Šajā ledusskapī ar saldētavu izmantotais dzesētāja nelielais daudzums ir videi draudzīgs R600a (izobutāns) un ir uzliesmojošs un sprādzienbīstams, ja tiek aizdedzināts slēgtā telpā.

- Uzglabājiet iepakojumu bērniem nepieejamā vietā un iznīciniet to atbilstošā veidā.
- Pārnēsājot un novietojot ledusskapi, nesabojājiet dzesētāja gāzes kontūru.
- Ledusskapja ar saldētavu tuvumā neuzglabājiet nekāda veida tvertnes ar uzliesmojošiem materiāliem, piemēram, aerosola balonus vai ugunsdzēsības aparātu uzpildes tvertnes.
- Šī ierīce ir paredzēta tikai pārtikas un dzērienu glabāšanai.
- Šī ierīce ir radīta vienīgi izmantošanai mājsaimniecībā telpās.
- Šo ierīci var izmantot birojos, viesnīcu viesu numuriņos, pansiju viesu numuriņos, lauku viesu mājās un citās līdzīgās uzturēšanās vietās, kurās izmantošana nepārsniedz (vidējo) mājsaimniecības lietošanas intensitāti.
- Saldētavas elektrības kabeļa kontaktdakša ir īpaši zemēta. Šī kontaktdakša ir jāpievieno īpaši zemētai kontaktligzdai ar 16 ampēru vai 10 ampēru strāvas stiprumu atkarībā no valsts, kurā šī ierīce tiek pārdota. Ja jūsu mājās šādas kontaktligzdas nav, lūdziet, lai to uzstāda pilnvarots elektriķis.
- Bērni, kuri ir jaunāki par 8 gadiem, un cilvēki ar fiziskiem, kustību vai garīgiem traucējumiem vai cilvēki bez pieredzes un zināšanām šo ierīci drīkst lietot tikai citu personu uzraudzībā vai tad, ja ir sniegti norādījumi par drošu ierīces lietošanu un tie izprot saistīto apdraudējumu. Bērni nedrīkst spēlēt ar ierīci. Tīrīšanu un tehnisko apkopi nedrīkst veikt bērni bez uzraudzības.
- Bērni vecumā no 3 līdz 8 gadiem drīkst ievietot un izņemt produktus no dzesēšanas ierīcēm. Nav paredzēts, ka bērni veic ierīces tīrīšanu vai apkopi. Nav paredzēts, ka ļoti mazi bērni (0–3 gadu vecumā) lieto ierīces. Uzskatāms, ka mazi bērni (3–8 gadu vecumā) ierīci nevar lietot droši, ja netiek

pastāvīgi uzraudzīti. Vecāki bērni (8–14 gadu vecumā) un mazāk aizsargātas personas ierīci var droši lietot ierīci tad, ja viņiem nodrošināta atbilstoša uzraudzība vai viņi ir apmācīti šo ierīci lietot. Uzskatāms, ka stipri mazāk aizsargātas personas nevar lietot ierīces droši, ja vien netiek nepārtraukti uzraudzītas.

- Bojāts strāvas vads/kontaktdakša var radīt aizdegšanos vai elektrošoku. Bojātās daļas ir jānomaina. To drīkst darīt tikai kvalificēta persona.
- Šī iekārta nav paredzēta izmantošanai augstumā, kas pārsniedz 2000 m.

Lai izvairītos no ēdiena sabojāšanās, lūdzu, ņemiet vērā šos norādījumus:

- * Atverot durvis uz ilgu laiku, ierīces nodalījumos var ievērojami paaugstināties temperatūra.
- * Regulāri notīriet virsmas, kuras saskaras ar ēdienu, un aizsniedzamās notekas sistēmas daļas.
- * Jēlu gaļu un zivis glabājiet ledusskapī piemērotos traukos, lai tā nesaskartos ar citiem ēdieniem un nekas uz tiem neuzpilētu.
- * Saldētā ēdiena nodalījumi ar divām zvaigznītēm ir piemēroti iepriekš sasaldēta ēdiena glabāšanai, saldējuma glabāšanai vai pagatavošanai un ledus gabaliņu pagatavošanai.
- * Nodalījumi ar vienu, divām vai trīs zvaigznītēm nav piemēroti svaiga ēdiena sasaldēšanai.
- * Ja dzesēšanas iekārtu ilgu laiku atstāj tukšu, tā jāizslēdz, jāatļaidina, jāiztīra, jāizžāvē, un jāatstāj tās durvis vaļā, lai ierīcē neveidotos pelējums.s

Serviss

- Lai salabotu ierīci, sazinieties ar autorizētu servisa centru. Izmantojiet tikai oriģinālās rezerves daļas.
- Lūdzu, ņemiet vērā, ka pašrocīgi vai neprofesionāli veikts remonts var ietekmēt drošību un padarīt garantiju nederīgu.
- Septiņus gadus pēc modeļa ražošanas pārtraukšanas būs pieejamas šādas rezerves daļas: termostati, temperatūras sensori, iespiedshēmas plates, gaismas avoti, durvju rokturi, durvju eņģes, paplātes un grozi.
- Lūdzu, ņemiet vērā, ka dažas no šīm rezerves daļām ir pieejamas tikai profesionāliem meistariem un ka ne visas rezerves daļas attiecas uz visiem modeļiem.
- Durvju blīves būs pieejamas 10 gadus pēc modeļa ražošanas pārtraukšanas.

Vecas saldētavas un saldētavas, kas nedarbojas

- Ja vecajai saldētavai ir slēdzene, salauziet vai noņemiet to pirms atbrīvošanās no iekārtas, jo iekārtā var būt nejauši iesprostoti bērni, un tas var izraisīt nelaimes gadījumu.
- Vecos ledusskapjos un saldētavās var būt izmantots izolācijas materiāls un dzesētājs ar freonu. Tāpēc parūpējieties, lai, atbrīvojoties no saldētavas, netiktu nodarīts kaitējums videi.

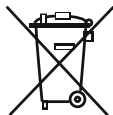

Lai iegūtu informāciju par atbrīvošanos no elektronisko un elektrisko iekārtu atkritumiem, nododot tos atkārtotai izmantošanai, pārstrādei vai atjaunošanai, sazinieties ar vietējo pašvaldību.

Piezīmes.

- Šī iekārta ir ražota lietošanai mājās, un to var izmantot tikai mājās vai īpašiem mērķiem. Tā nav piemērota komerciālai lietošanai vai koplietošanai. Šādas izmantošanas gadījumā iekārtas garantija tiek atcelta, un mūsu uzņēmums nebūs atbildīgs par zaudējumiem, ja tādi radīsies.
- Iekārta ir ražota lietošanai mājās, un tā ir piemērota tikai pārtikas dzesēšanai/glabāšanai. Tā nav piemērota komerciālai lietošanai vai koplietošanai un/vai citu vielu, izņemot pārtiku, glabāšanai. Pretējā gadījumā mūsu uzņēmums nav atbildīgs par zaudējumiem, ja tādi radīsies.

Rošības brīdinājumi

- Neizmantojiet vairākas kontaktrozetes vai pagarinātāju.
- Nepievienojiet elektroītklam bojātas, saplīsušas vai vecas kontaktdakšas.
- Nevelciet, nelokiet un nebojājiet vadu.



- Iekārta ir paredzēta, lai to izmantotu pieaugušie, neļaujiet bērniem ar iekārtu rotaļāties vai karāties tās durvīs.
- Nepievienojiet kontaktdakšu elektroītklam un neatvienojiet no tā ar mitrām rokām, lai nesaņemtu elektriskās strāvas triecienu!
- Neievietojiet saldētavas nodalījumā stikla pudeles vai dzērienu kārbas. Pudeles vai kārbas var uzsprāgt.
- Drošības apsvērumu dēļ neievietojiet saldētavā sprādzienbīstamus vai viegli uzliesmojošus materiālus. Traukus ar dzērienu ar lielāku alkohola saturu saldētavā novietojiet vertikāli un cieši aizvērtus.
- Ņemot saldētavas nodalījumā sagatavotu ledu, nepieskarieties tam, jo



- ledus var izraisīt apspaldējumus un/vai ar to sagriezties.
- Nepieskarieties sasaldētiem izstrādājumiem ar mitrām rokām! Neēdiet saldējumu un ledus gabaliņus tūlīt pēc izņemšanas no saldētavas nodalījuma!
- Saldētos produktus pēc atkausēšanas vairs nesasaldējiet atkārtoti. Pretējā gadījumā iespējamās veselības problēmas, piemēram, saindēšanās ar ēdienu.
- Neapklājiet saldētavu vai tās virsmu. Tas ietekmē saldētavas darbības efektivitāti.



Lai nepieļautu saldētavas piederumu sabojāšanu, transportēšanas laikā nostipriniet tos saldētavā.

Starplika

- Kad saldētavas durvis tiek aizvērtas, rodas vakuums. Uzgaidiet aptuveni 1 minūti, lai atvērtu tās.
- Šī darbība ir piemērs vieglai durvju atvēršanai. Šādi rīkojoties, ap šo zonu var rasties nedaudz kondensāta un to nepieciešams noņemt.

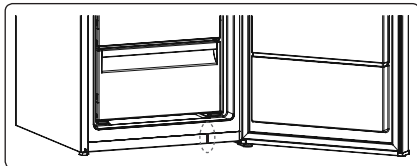

Saldētavas uzstādīšana un izmantošana

Pirms saldētavas ieslēgšanas pievērsiet uzmanību šādiem nosacījumiem:

- Saldētavas darba spriegums ir 220–240 V/50 Hz.
- Saldētavas tīkla vadam ir zemēta kontaktdakša. Šī kontaktdakša ir jāizmanto ar zemētu kontaktligzdu, kurai ir vismaz 16 ampēru drošinātājs. Ja jums nav atbilstošas kontaktligzdas, tā ir jānomaina kvalificētam elektriķim.
- Mēs neuzņemamies nekādu atbildību par bojājumiem, kas radušies, izmantojot iekārtu bez zemēšanas.
- Novietojiet saldētavu vietā, kur to neapspīd tieši saules stari.
- Ierīcei ir jāatrodas vismaz 50 cm attālumā no plītim, gāzes plītim un sildītājiem un 5 cm attālumā no elektriskajām plītim.
- Saldētavu nekādā gadījumā nedrīkst izmantot ārpus telpām vai atstāt lietū.
- Iekārtai nepieciešamo augšējo atstarpi var aprēķināt pēc izmēriem, kas norādīti sadaļā Izmēri
- Regulējamās priekšējās kājiņas ir jānostiprina piemērotā augstumā, lai saldētava būtu stabila. Kājiņu augstumu var regulēt, pagriežot pulksteņrādītāju kustības virzienā (vai pretējā virzienā). Tas ir jāizdara pirms pārtikas ievietošanas saldētavā.
- Pirms saldētavas izmantošanas noslaukiet visas tās daļas ar siltu ūdeni, kam pievienota tējkarote dzeramās sodas, pēc tam noskalojiet ar tīru ūdeni un ļaujiet nožūt. Pēc tīrīšanas ievietojiet visas daļas.
- Lai nepieļautu kondensatora pieskaršanos sienai, uzstādiet plastmasas attāluma regulatoru (daļa ar melnām lāpstīņām aizmugurē), pagriežot to par 90°, kā norādīts attēlā.
- Ja ierīci novietojat pret sienu brīvstāvošā instalācijā, uzstādiet aizmugurējos starplikas, lai garantētu maksimāli iespējamo attālumu.

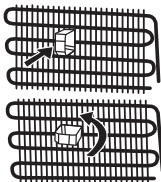

Pirms saldētavas izmantošanas



- Kad ieslēdzat saldētavu pirmo reizi vai pēc transportēšanas, lai tā darbotos efektīvi, pirms pievienošanas elektrotīklam tā ir trīs (3) stundas jātur vertikālā stāvoklī. Pretējā gadījumā var tikt bojāts kompresors.
- Pirmo reizi ieslēdzot, saldētava var radīt specifisku smaku. Tā pazudīs, kad saldētava sāks atdzist.
- Uzstādot ierīces nišā vienu otrai blakus, lūdzu, izmantojiet savienošanas komplektu, kas piegādāts līdz ar saldētavas skapi, un skatiet uzstādīšanas rokasgrāmatu (PIEZĪME. Savienošanas komplekts ir pieejams arī atsevišķi kā piederums).

Iekšējais apgaismojums



BRĪDINĀJUMS!

Elektriskā trieciena risks.

- Attiecībā uz spuldzi(-ēm) šī ražojuma iekšpusē un rezerves daļu spuldzēm, ko pārdod atsevišķi: šīs spuldzes ir paredzētas tam, lai varētu izturēt ekstremālus fiziskus apstākļus sadzīves ierīcēs, tādus kā temperatūra, vibrācija, mitrums, vai ir paredzētas, lai vēstītu informāciju par ierīces darba stāvokli. Tās nav paredzētas izmantošanai citos pielietojumos un nav piemērotas mājsaimniecības telpu apgaismošanai.

Izmēri

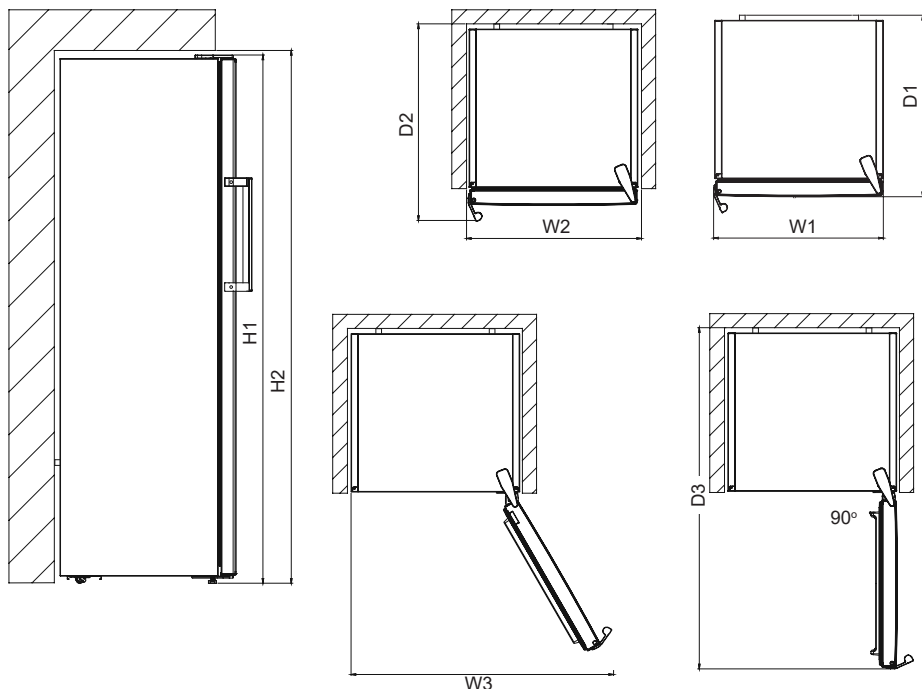

Vispārējie izmēri ¹		
H1*	mm	1860
W1	mm	595
D1	mm	650

¹ ierīces augstums, platums un dziļums bez roktura

*Ieskaitot augšējās eņģes augstumu (10 mm).

Lietojumā nepieciešamā telpa ²		
H2	mm	1900
W2	mm	600
D2	mm	718

² ierīces augstums, platums un dziļums ar rokturi plus dzesējošā gaisa brīvai cirkulācijai nepieciešamā telpa

Lietojumā nepieciešamā kopējā telpa ³		
W3	mm	649
D3	mm	1224

³ ierīces augstums, platums un dziļums ar rokturi plus dzesējošā gaisa brīvai cirkulācijai nepieciešamā telpa, plus telpa, kāda nepieciešama durvīņu atvēršanai minimālajā leņķī, lai būtu iespējams izņemt visu iekšējo aprīkojumu

DALIS 2. DAŽĀDAS FUNKCIJAS UN IESPĒJAS

Informācija par tehnoloģiju “No-Frost”

“No-frost” saldētavas atšķiras no citām statiskajiem saldētavām ar savu darbības principu.

Parastās saldētavās mitrums, kas tajās iekļūst, atverot durvis, un pārtikā esošais mitrums izraisa sasalšanu saldētavā. Lai atkausētu sarmu un ledu saldētavā, tā ir periodiski jāizslēdz; novietojiet pārtiku, kas jāuztur atdzesēta, atsevišķi dzesētā nodalījumā, un notīriet saldētavā sakrājušos ledu.

Šī situācija pilnībā atšķiras “No-Frost” saldētavās. Sausais un aukstais gaiss tiek pūsts saldētavā viendabīgi un vienmērīgi no vairākām vietām, izmantojot pūtēja ventilatoru. Aukstais gaiss, kas tiek viendabīgi un vienmērīgi izkliedēts starp plauktiem dzesē pārtiku vienlīdzīgi un vienmērīgi, tādējādi novēršot mitrumu un sasalšanu.

Līdz ar to “No-Frost” saldētavas papildus to lielajai ietilpībai un elegantajam izskatam nodrošina lietošanas ērtības.

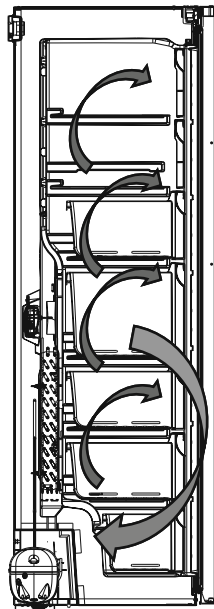

Vadības panelis

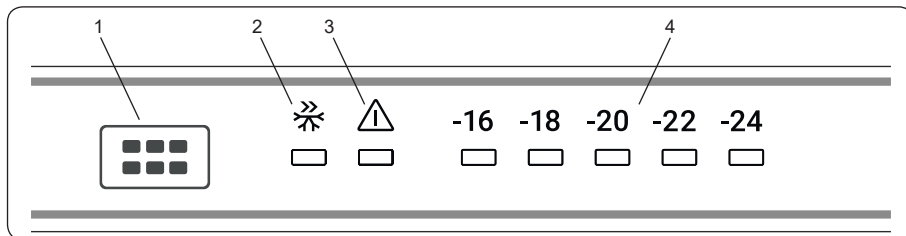

1. Saldētavas temperatūras iestatīšanas poga

2. paši jaudīgas sasaldēšanas režīma

3. Brīdinājuma gaismas

4. Saldētavai iestatītās temperatūras indikators

Saldētavas nodalījuma temperatūras iestatīšanas poga

Īspējамais aukštos temperatūros signāls



Pirmā kartā prijungus prietaisā prie maitinimo tinklo, ģsijungs ģspējамais signāls.

Prietaiso temperatūrai pakilus per aukštai, ģsijungs ģspējамais signāls.

Suveikus ģspėjimui:

- mirksēs ģspėjamojo signālo indikatorius,
- mirksēs temperatūros indikatorius –24,
- suveiks garsinis ģspėjimo signāls.

Ģspėjamojo signālo ģšjungimas

- Norėdami ģšjungti ģspėjamāji signāļā, paspauskite mygtukā valdymo skydelyje. Ģspėjамais signāls veiks, kol vēl bus pasiekta nustatyta temperatūra.
- Po 1 val. ģspėjамais signāls ģšsijungs automatiškai. Mirksēs ģspėjамais indikatorius ir temperatūros indikatorius –24.
- Jei prietaisas vēl pasieks nustatytąją temperatūrą, ģspėjамais signāls ir indikatorius ģšsijungs, . Patikrinkite, ar viduje esantis maistas neatšilo ir nesugedo. Jei taip, žr. skyrių „Atšildymas“.



Kaip nustatyti prietaiso temperatūrą skaitykite skyriuje „Temperatūros reguliavimas“.

Apgaismojums (ja pieejams)

Kad iekārta pirmo reizi tiek pieslēgta elektriskās strāvas tīklam, iekšējais apgaismojums var ieslēgties 1 minūti vēlāk atvēršanas testu dēļ.

Izmantojot šo pogu, var iestatīt saldētavas temperatūru. Lai iestatītu saldētavas temperatūras vērtības, nospiediet šo pogu. Izmantojiet šo pogu arī, lai ieslēgtu ģpašās sasaldēšanas režģimu.

Brģdinājuma indikators

Ja rodas saldētavas darbģbas kļģmes, iedegsies sarkanas krāsas brģdinājuma indikators.

Īpaši jaudīgas sasaldēšanas režīms

Kad to izmantot?

- Lai sasaldētu lielu daudzumu pārtikas.
- Lai sasaldētu ātrās uzkodas.
- Lai ātri sasaldētu ēdienu.
- Lai ilgstoši saglabātu sezonas produktus.

Kā to izmantot?

- Nospiediet temperatūras iestatīšanas pogu, līdz iedegas īpaši jaudīgas sasaldēšanas režīma indikators.
- Īpaši jaudīgas sasaldēšanas režīmā degs attiecīgs gaismas diodžu indikators.
- Uzlīmē uz ierīces ir norādīts maksimālais svaigas pārtikas daudzums (kilogramos), ko var sasaldēt 24 stundu laikā.
- Lai nodrošinātu ierīces optimālu darbību ar maksimālo saldētavas jaudu, ieslēdziet īpaši jaudīgo sasaldēšanas režīmu 24 stundas pirms svaigas pārtikas ievietošanas saldētavā.

Šī režīma darbības laikā:

ja nospiedīsiet temperatūras iestatīšanas pogu, režīms tiks atcelts un iestatījumi atjaunoti no -16 °C.

Saldētavas temperatūras iestatīšana

- Sākotnējā temperatūra iestatījumu displejā ir -18 °C.
- Nospiediet saldētavas iestatījumu pogu vienu reizi.
- Katru reizi, kad nospiedīsiet pogu, iestatījumu temperatūras vērtība pazemināsies (-16 °C, -18 °C, -20 °C, īpaši jaudīgas sasaldēšanas režīms).
- Ja nospiedīsiet saldēšanas iestatījumu pogu vairākas reizes, līdz saldētavas iestatījumu displejā tiek parādīts īpaši jaudīga sasaldēšanas režīma simbols,

un neviena poga netiks nospiesta 3 sekunžu laikā,

mirgos īpaši jaudīgas sasaldēšanas režīma simbols.

- Ja turpināsiet spiest pogu, tā tiks atiestatīta no pēdējās vērtības.

Ieteicamās temperatūras vērtības saldētavai

Kad regulēt	Iekšējā temperatūra (°C)
Minimālais saldēšanas jaudai	-16
Parastos lietošanas apstākļos	-18
Maksimālai saldēšanas jaudai.	-22, -24

Temperatūras iestatījumu brīdinājumi

- Apkārtējās vides temperatūra, tikko ievietotās pārtikas temperatūra un tas, cik bieži tiek atvērtas durvis, ietekmē saldētavas temperatūru. Ja nepieciešams, mainiet temperatūras iestatījumu.
- Nav ieteicams saldētavu lietot vietās, kuru temperatūra ir zem 10 °C.
- Temperatūras iestatījums ir jāveic, ņemot vērā, cik bieži tiek atvērtas un aizvērtas saldētavas durvis, cik bieži saldētavā tiek ievietota pārtika, apkārtējo vidi, kurā tiek novietota ierīce, un tās novietojums.
- Ieteicams pirms pirmās saldētavas lietošanas to nepārtraukti darbināt 24 stundas, lai nodrošinātu, ka tā ir pilnībā atdzesēta. Šajā laikā neatveriet saldētavas durvis un neievietojiet pārtiku.
- Saldētavai ir iebūvēta 5 minūšu aizkaves funkcija, kas paredzēta kompresora bojājumu novēršanai. Kad saldētavai tiek piegādāta strāva, tā sāk darboties pēc 5 minūtēm.
- Saldētava ir paredzēta lietošanai standartos noteiktajā apkārtējās vides temperatūras diapazonā atbilstoši uz informācijas uzlīmes norādītajai klimata klasei. Lai dzesēšana notiktu efektīvi, nav ieteicams saldētavu lietot apkārtējā vidē, kur temperatūra ir ārpus norādītā diapazona.
- Šī ierīce ir paredzēta lietošanai apkārtējās vides temperatūras diapazonā 16 °C–43 °C.

Klimata klase	Nozīme	Apkārtējā gaisa temperatūra
T	Tropiska	Šī saldēšanas ierīce ir paredzēta lietojumam vidē, kurā apkārtējā gaisa temperatūras diapazons ir no 16°C līdz 43°C.
ST	Subtropiska	Šī saldēšanas ierīce ir paredzēta lietojumam vidē, kurā apkārtējā gaisa temperatūras diapazons ir no 16°C līdz 38°C.
N	Mērena	Šī saldēšanas ierīce ir paredzēta lietojumam vidē, kurā apkārtējā gaisa temperatūras diapazons ir no 16°C līdz 32°C.
SN	Izvērsti mērena	Šī saldēšanas ierīce ir paredzēta lietojumam vidē, kurā apkārtējā gaisa temperatūras diapazons ir no 10°C līdz 32°C.

- Šī ierīce ir paredzēta lietošanai 10–43 °C apkārtējā temperatūrā. Pareizu ierīces darbību var garantēt tikai norādītajā temperatūras diapazonā.

Piederumi Ledus trauciņš (Dažiem modeļiem)

- Piepildiet ledus trauciņu ar ūdeni un novietojiet saldētavā.
- Pēc ūdens pilnīgas sasaldšanas ledus trauciņu var pagriezt, kā redzams attēlā, lai iegūtu ledus gabaliņus.

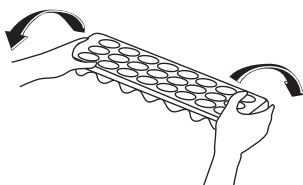
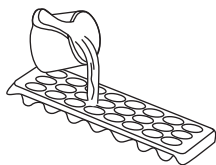

Icematic (Dažiem modeļiem)

- Izņemiet ledus pagatavošanas paplāti.
- Piepildiet ar ūdeni līdz līnijai.
- Ledus pagatavošanas paplāti novietojiet tai paredzētajā vietā.
- Kad ledus kubiņi ir izveidojušies, pagrieziet sviru, lai ledus kubiņi iekristu ledus traukā.

Piezīme.

- Neuzpildiet ledus trauku ar ūdeni, lai pagatavotu ledu. Tas var salūzt.
- Var būt grūti pakustināt ledus pagatavotāju, kamēr ledusskapis darbojas. Tādā gadījumā pēc stikla plauktu izņemšanas to nepieciešams iztīrīt.

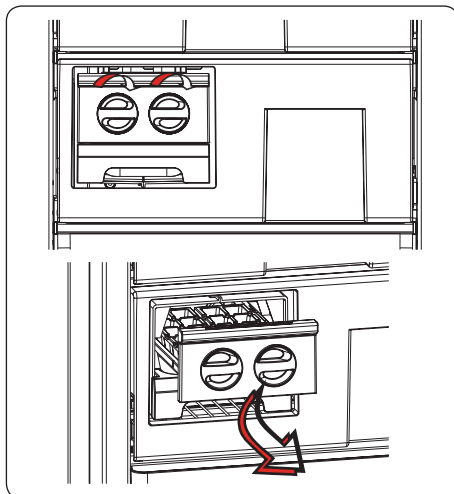

Piederumu sadaļas attēli un apraksti var atšķirties atkarībā no jūsu izvēlētās ierīces modeļa.

DALIS 3. PĀRTIKAS PRODUKTU IZVIETOJUMS LEDUSSKAPĪ

- Saldētavas nodalījums ir tas, kurš ir apzīmēts ar .
- Saldētavu izmanto svaigu produktu sasaldēšanai, saldētu produktu uzglabāšanai uz iepakojuma norādīto laiku, kā arī ledus gabaliņu pagatavošanai.
- Svaigu un siltu pārtiku nenovietojiet blakus sasaldētai, jo tā var atkausēt sasaldēto pārtiku.
- Sasaldējot svaigu pārtiku (piem., gaļu, zivis un malto gaļu), sadaliet to tādās daļās, ko varētu izmantot vienā reizē.
- Saldētas pārtikas glabāšana: vienmēr rūpīgi ievērojiet norādījumus uz saldētās pārtikas iepakojuma. Ja nekas nav norādīts, ēdienu neuzglabājiet ilgāk par trim (3) mēnešiem kopš iegādes datuma.

- Maksimālā slodze: ja vēlaties uzglabāt lielu daudzumu pārtikas un izmantojat maksimālo saldētavas neto ietilpību, varat izņemt visas bīdāmās atvilktnes, bet varat atstāt saldētavas atlokus. Pateicoties tam, apjomīgus priekšmetus ir iespējams uzglabāt tieši uz plauktiem.
- Iegādājoties saldētu pārtiku, pārliecinieties, vai tā ir sasaldēta piemērotā temperatūrā un iepakojums nav bojāts.
- Lai saglabātu pārtikas kvalitāti, saldēti produkti ir jāpāravadā piemērotos traukos, kā arī iespējami ātrāk jānovieto atpakaļ uz iekārtas saldējošajām virsmām.
- Ja saldētas pārtikas iepakojums ir mitrs un neparasti uzpūties, iespējams, ka iepriekš tas ticis glabāts nepiemērotā temperatūrā un saturs ir bojāts.
- Saldētas pārtikas glabāšanas ilgums ir atkarīgs no telpas temperatūras, termostata iestatījuma, durvju atvēršanas biežuma, pārtikas veida un laika, kas nepieciešams produkta nogādāšanai no veikala līdz mājām. Vienmēr ievērojiet uz iepakojuma esošos norādījumus un nepārsniedziet norādīto maksimālo glabāšanas laiku.

Maksimālas saldētavas jaudas izmantošana

- Pārtikas saldēšana: maksimālais svaigas pārtikas daudzums (kg), ko var sasaldēt 24 stundu laikā, ir norādīts uzlīmē uz ierīces (jūsu ledusskapis spēj sasaldēt 25 kg pārtikas 25 °C apkārtējās vides temperatūrā).
- Lai panāktu ierīces optimālu darbību un sasniegtu maksimālo saldēšanas jaudu, 24 stundas pirms svaigas pārtikas ievietošanas saldētavā, ieslēdziet režīmu Super Freeze (SF) (Īpaši spēcīga saldēšana).
- Pēc svaigas pārtikas ievietošanas saldētavā sasaldēšanai parasti pietiek ar 24 stundām. Režīms "Super Freeze" (Īpaši spēcīga saldēšana) tiks izslēgts automātiski 2–3 dienu laikā, lai taupītu enerģiju.

Maza daudzuma produktu (līdz 3 kg) sasaldēšana saldētavā

- Novietojiet produktus tā, lai tie nesaskaras ar jau sasaldētajiem produktiem, un ieslēdziet režīmu "Fast Freezing" (Ātrā saldēšana). Ja iepriekš ievietotie produkti jau ir pilnībā sasaldēti, varat novietot tiem blakus nākamos produktus (pēc vismaz 24 stundām).
- Nesasaldējiet atkārtoti jau atļaidinātus produktus. Tas var radīt apdraudējumu veselībai, piemēram, saindēšanos ar pārtiku.
- Pirms ievietot saldētavā karstu ēdienu, pilnībā atdzesējiet to.
- Iegādājoties saldētu pārtiku, pārliecinieties, vai tā ir sasaldēta piemērotā temperatūrā un iepakojums nav bojāts.
- Ņemiet vērā — ja saldētavas durvis vēlaties atvērt uzreiz pēc aizvēršanas, tās ir grūti atvērt. Tas ir normāli! Sasniedzot atbilstošu stāvokli, durvis ir iespējams viegli atvērt.

Svarīga piezīme.

- Atkausēta saldētā pārtika ir jāpagatavo tāpat kā svaiga pārtika. Ja pārtika netiek pagatavota pēc atkausēšanas, to NEDRĪKST atkārtoti sasaldēt.
- Dažas pagatavotās garšvielas (anīss, bazilika, ūdenskrese, etiķis, garšvielu maisījums, ingvers, ķiploki, sīpoli, sinepes, timiāns, majorāns, melnie pipari u.c.) pēc pasniegšanas maina izskatu un pēc ilgākas uzglabāšanas pieņem spēcīgu garšu. Tādēļ sasaldētai pārtikai ir jāpievieno nedaudz garšvielas, vai vēlamo daudzumu ir jāpievieno pēc tam, kad pārtika ir atkausēta.

- Pārtikas uzglabāšanas periods ir atkarīgs no izmantotās eļļas. Atbilstoša eļļa ir margarīns, liellopu tauki, olīveļļa un sviests, un nepiemērota eļļa ir zemesriekstu eļļa un cūku tauki.
- Šķidra pārtika jāsasaldē plastmasas glāzēs, bet cita veida pārtika jāsasaldē polietilēna folijā vai maisos.

Zivis un gaļa	Sagatavošana	Uzglabāšanas laiks (mēneši)	Atkausēšanas laiks istabas temperatūrā (stundas)
Liellopu gaļa	Iepakota sasaldēšanai atbilstošās porcijās	6-10	1-2
Jēra gaļa	Iepakota sasaldēšanai atbilstošās porcijās	6-8	1-2
Teļa gaļas cepetis	Iepakota sasaldēšanai atbilstošās porcijās	6-10	1-2
Teļa gaļas gabali	Mazos gabalos	6-10	1-2
Aitas gaļas gabali	Gabalos	4-8	2-3
Malta gaļa	Atbilstošās porcijās, iepakota bez garšvielām	1-3	2-3
Dzīvnieku iekšas (gabals)	Gabalos	1-3	1-2
Desa / salami	Jāiepako, pat ja tā ir plēves iepakojumā	1-3	Līdz atkūst
Vista un tītars	Iepakota sasaldēšanai atbilstošās porcijās	7-8	10-12
Zoss / pīle	Iepakota sasaldēšanai atbilstošās porcijās	4-8	10
Briedis / trusis / meža cūka	2,5 kg lielās porcijās, bez kauliem	9-12	10-12
Saldūdens zivis (forele, karpa, līdaka, sams)	Jānomazgā un jānosusina pēc iztīrīšanas un zvīņu notīrīšanas, aste un galva jānogriež.	2	Līdz kārtīgi atkūst
Liesas zivis (jūras asaris, āte, paltuss)		4-8	Līdz kārtīgi atkūst
Treknas zivis (skumbrija, makrele, lufārs, anšovī)		2-4	Līdz kārtīgi atkūst
Vēžveidīgie	Iztīrīti un salikti maisiņos	4-6	Līdz kārtīgi atkūst
Kaviārs	Iepakojumā, alumīnija vai plastmasa traukā	2-3	Līdz kārtīgi atkūst
Gliemeži	Sālsūdenī, alumīnija vai plastmasa traukā	3	Līdz kārtīgi atkūst

Augļi un dārzeņi	Sagatavošana	Uzglabāšanas laiks (mēneši)	Atkausēšanas laiks istabas temperatūrā (stundas)
Ziedkāposti	Noņemiet lapas, sadaliet daļās un ielieciet pastāvēt vieglā citronūdenī	10 - 12	Var izmantot saldētā veidā
Zaļās pupiņas, kāršu pupas	Nomazgājiet un sagrieziet mazos gabalos	10 - 13	Var izmantot saldētā veidā
Zirņi	Izlobiet un nomazgājiet	12	Var izmantot saldētā veidā
Sēnes un sparģeļi	Nomazgājiet un sagrieziet mazos gabalos	6 - 9	Var izmantot saldētā veidā
Kāposti	Tīri	6 - 8	2
Baklažāns	Sagrieziet 2cm gabalos pēc nomazgāšanas	10 - 12	Atdaliet šķēles
Kukurūza	Notīriet un iepakojiet ar vāļīti vai graudiem	12	Var izmantot saldētā veidā
Burkāni	Notīriet un sagrieziet šķēlēs	12	Var izmantot saldētā veidā
Pipari	Nogrieziet kātu, pārgrieziet uz pusēm un iztīriet sēklas	8 - 10	Var izmantot saldētā veidā
Spināti	Nomazgāti	6 - 9	2
Āboli un bumbieri	Sagrieziet šķēlēs, nomizoti	8 - 10	(saldētavā) 5
Aprikozes un persiki	Pārgrieziet uz pusēm un izņemiet kauliņu	4 - 6	(saldētavā) 4
Zemenes un avenas	Nomazgāt un notīrīt	8 - 12	2
Gatavoti augļi	Traukā ar 10% cukura	12	4
Plūmes, ķirši, skābie ķirši	Nomazgājiet un izņemiet kauliņus	8 - 12	5 - 7

	Uzglabāšanas laiks (mēneši)	Atkausēšanas laiks istabas temperatūrā (stundas)	Atkausēšanas laiks krāsnī (minūtes)
Maize	4 - 6	2 - 3	4-5 (220-225 °C)
Cepumi	3 - 6	1 - 1,5	5-8 (190-200 °C)
Kūka	1 - 3	2 - 3	5-10 (200-225 °C)
Pīrāgs	1 - 1,5	3 - 4	5-8 (190-200 °C)
Filo mīkla	2 - 3	1 - 1,5	5-8 (190-200 °C)
Pica	2 - 3	2 - 4	15-20 (200 °C)

Piena produkti un konditorejas izstrādājumi		Sagatavošana	Uzglabāšanas ilgums (mēneši)	Uzglabāšanas apstākļi
Piens iepakojumā (homogenizēts)		Savā iepakojumā	2 - 3	Tikai homogenizēts piens
Siers (izņemot feta sieru)		Šķēļu veidā	6 - 8	Var atstāt oriģinālā iepakojumā īsu uzglabāšanas laiku. Tie arī jāietin plastmasa folijā ilgai uzglabāšanai.
Sviests, margarīns		Savā iepakojumā	6	
Ola*	Olu baltums		10 - 12	30 gr ir vienlīdzīgi olas dzeltenumam.
	Olu maisījums (baltums-dzeltenums)	Kārtīgi sajaukts, pievienojot nedaudz sāls vai cukura, lai novērstu sabiezēšanu	10	50 gr ir vienlīdzīgi olas dzeltenumam.
	Olu dzeltenums	Kārtīgi sajaukts, pievienojot nedaudz sāls vai cukura, lai novērstu sabiezēšanu	8 - 10	20 gr ir vienlīdzīgi olas dzeltenumam.

Slēgtā tvertnē

(*) Olas nedrīkst sasaldēt ar čaumalu. Olu baltums un dzeltenums jāsasaldē atsevišķi vai kārtīgi samaisīts.

DALIS 4. TĪRĪŠANA UN APKOPE

-  • Pirms tīrīšanas pārlicinieties, vai saldētava ir atvienota no elektrotīkla.



-  • Nemazgājiet saldētavu, ielejot ūdeni.



- Iekšpusi un ārpusi varat nomazgāt ar siltu ziepjūdeni, izmantojot mīkstu drāniņu vai sūkli.

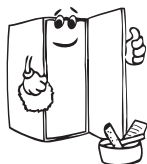

- Izņemiet katru daļu atsevišķi un notīriet, izmantojot ziepjūdeni. Nemazgājiet tās trauku mazgājamā mašīnā.



-  • Tīrīšanai nekādā gadījumā neizmantojiet viegli uzliesmojošus, sprādzienbīstamus vai kodīgus materiālus, piemēram, atšķaidītājus, benzīnu, skābi.



- Lai taupītu elektroenerģiju un uzlabotu efektivitāti, vismaz reizi gadā notīriet kondensatoru ar suku.



-  • Pārlicinieties, vai tīrīšanas laikā saldētava ir atvienota no elektrotīkla.

Atkausēšana

Ledusskapis tiek atkausēts automātiski. Ūdens, kas rodas atkausēšanas laikā, pa ūdens savākšanas caurulīti plūst uz izgarojumu trauku zem ledusskapja un pats no sevis izgaro.

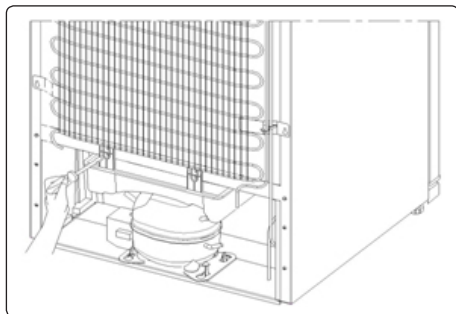

Gaismas diožu spuldziņu nomaiņa

Ja ledusskapim ir uzstādīts gaismas diožu apgaismojums, sazinieties ar palīdzības dienesta personālu, jo tā nomaiņu var veikt tikai pilnvarots personāls.

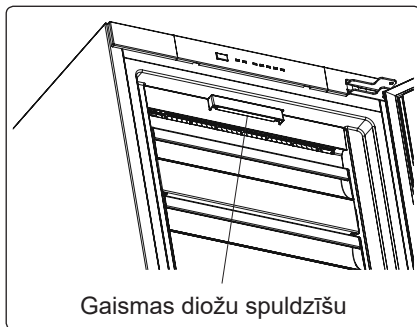

Gaismas diožu spuldziņu

DALIS 5. PĀRVADĀŠANA UN ATKĀRTOTA NOVIEĻŠANA

- Oriģinālais iepakojums un putas var uzglābāt atkārtotai pārvadāšanai (pēc izvēles).
- Ledusskapis jānostiprina ar biezu iepakojumu, lentēm vai stingrām auklām, un ievērojiet pārvadāšanas norādījumus uz iepakojuma atkārtotai pārvadāšanai.
- Noņemiet kustīgās daļas (plauktus, piederumus, dārzeņu kastes u.c.) vai nostipriniet tās ledusskapī pret balstiem ar lentēm pārvietošanas un pārvadāšanas laikā.



Nesiet ledusskapi stāvus.

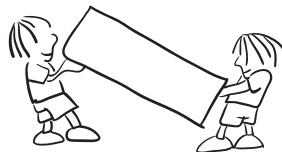

Durvju vēršanās virziena maiņa

- Nav iespējams mainīt durvju vēršanās virzienu, ja durvju rokturi ir uzstādīti durvju priekšpusē.
- Ir iespējams mainīt durvju atvēršanas virzienu modeļos bez rokturiem un modeļos ar rokturiem, kas piestiprināti.
- Ja var mainīt jūsu ledusskapja durvju vēršanās virzienu, jums jāsaazinās ar tuvāko apstiprināto servisa centru durvju vēršanās virzienmaiņas sakarā.

DALIS 6. PROBLĒMU NOVĒRŠANA

Saldētava ir aprīkota ar iebūvētu kļūmju noteikšanas sistēmu, kas ziņo, ja saldētava nedarbojas, kā paredzēts. Kļūdas gadījumā vadības panelī tiek rādīts kods. Biežāk sastopamie kļūdu kodi ir aprakstīti tālāk. Ja saldētavā tiek rādīts kods, kas nav ietverts šajā tabulā, sazinieties ar palīdzības dienesta personālu.

Iedegas gaismas diodes brīdinājuma indikators	KĻŪDAS VEIDS	IEMESLS	RISINĀJUMS
	„Brīdinājums par kļūmi”	Nedarbojas kāda vai kādas no daļām, vai arī radusies dzesēšanas sistēmas kļūme.	Pārbaudiet, vai nav atvērtas ierīces durvis. Ja durvis ir aizvērtas, Pēc iespējas ātrāk sazinieties ar palīdzības dienestu.

Brīdinājumu pārbaude

Ja saldētava nedarbojas

- Vai nav strāvas padeves pārtraukuma?
- Vai kontaktdakša ir pareizi pievienota pie kontaktligzdai?
- Vai kontaktligzdas drošinātājs, pie kuras pievienota kontaktdakša, vai centrālais drošinātājs nav bojāts?
- Vai nav radušies kontaktligzdas bojājumi? Lai to pārbaudītu, pievienojiet ledusskapja kontaktdakšu pārbaudītai kontaktligzdai.

Ja saldētava nesaldē pietiekami

- Vai temperatūras iestatījums ir pareizs?
- Vai saldētavas durvis netiek bieži atvērtas un ilgāku laiku periodu atstātas atvērtas?
- Vai saldētavas durvis ir pareizi aizvērtas?
- Vai saldētavā nav ievietots šķīvis vai pārtika, kas saskaras ar aizmugurējo sienu un kavē gaisa cirkulāciju?
- Vai saldētava nav pārpildīta?
- Vai ir pietiekama atstarpe starp saldētavu un sienu aizmugurē un sānos?
- Vai apkārtējās vides temperatūra ir lietošanas rokasgrāmatas norādītajā diapazonā?

Ja pārtika saldētavas nodaļījumā ir pārāk atdzesēta

- Vai temperatūras iestatījums ir pareizs?
- Vai saldētavas nodaļījumā nesen nav ievietots pārāk daudz pārtikas?

Ja saldētava darbojas pārāk skaļi

Lai saglabātu dzesēšanas līmeni, laiku pa laikam var tikt ieslēgts kompresors. Šai laikā skaņas no saldētavas ir normāla parādība un atbilst tās darbībai. Kad tiek sasniegts nepieciešamais dzesēšanas līmenis, trokšņi automātiski tiek samazināti. Ja trokšņi joprojām pastāv, pārbaudiet tālāk norādīto.

- Vai ierīce ir stabila? Vai kājas ir noregulētas?

- Vai kaut kas nav nokļuvis aiz saldētavas?
- Vai nevibrē plaukti un šķīvji uz tiem? Ja tā notiek, izņemiet un ievietojiet plauktus un/vai šķīvjus.
- Vai nevibrē uz saldētavas novietoti izstrādājumi?

Normām atbilstoša skaņa

Krakšķēšanas (ledus krakšķēšana) skaņa

- Automātiskās atsaldēšanas laikā.
- Kad ierīce tiek dzesēta vai uzsildīta (ierīces materiāla izplešanās rezultātā).

Īss krakšķis. Dzirdams, kad termostats ieslēdz/izslēdz kompresoru.

Kompresora troksnis (normāla motora skaņa). Šī skaņa nozīmē, ka kompresors darbojas normāli. Kompresors pēc ieslēgšanas var radīt īslaicīgu troksni var skaļāku troksni.

Burbuļošana un šaksti. Šo skaņu rada dzesētāja plūsma pa sistēmas caurulēm.

Ūdens plūsmas skaņa. Parasta skaņa ūdens plūsmai uz izgarojumu trauku atkausēšanas laikā. Šis troksnis ir dzirdams atkausēšanas laikā.

Gaisa plūsmas skaņa (parasta ventilatora skaņa). Šo skaņu saldētavās bez apledošanas var dzirdēt sistēmas parastās darbības laikā gaisa cirkulācijas dēļ.

Ja saldētavas iekšpusē rodas mitrums.

- Vai pārtika ir pareizi iepakota? Vai tvertnes ir pareizi izžāvētas, pirms tās ievietotas saldētavā?
- Vai saldētavas durvis netiek atvērtas pārāk bieži? Kad durvis tiek atvērtas, mitrumu saturošais telpas gaiss iekļūst saldētavā. It īpaši, ja telpas mitruma koeficients ir pārāk augsts, jo biežāk tiek atvērtas durvis, jo ātrāk palielinās mitrums.

Ja durvis netiek pareizi atvērtas un aizvērtas.

- Vai pārtikas iepakojumi traucē durvju aizvēršanu?
- Vai saldētavas durvis, grozi un ledus kārba ir novietota pareizi?
- Vai durvju blīves nav sabojātas vai nodilušas?
- Vai saldētava ir novietota uz līdzenas virsmas?

Ja saldētavas malas, ar kurām saskaras durvju savienojumi, ir siltas.

It īpaši vasarā (karstā laikā) kompresora darbības laikā virsmas, kuru savienojumi saskaras, var kļūt siltākas. Tā ir normāla parādība.

SVARĪGAS PIEZĪMES.

- Kompresora aizsardzības termiskais drošinātājs var tikt atslēgts pēkšņa strāvas padeves zuduma gadījumā vai pēc ierīces atvienošanas, jo nav stabilizēta dzesēšanas sistēmas gāze. Tā ir normāla parādība, un saldētava tiks ieslēgta aptuveni pēc 4 vai 5 minūtēm.
- Saldētavas dzesēšanas ierīce ir noslēpta aiz mugurējās sienas. Tādējādi uz saldētavas aiz mugurējās virsmas kompresora darbības noteiktos intervālos rezultātā veidojas ūdens pīles vai ledus. Tā ir normāla parādība. Nav nepieciešams veikt atkausēšanas darbības, ja vien nav izveidojies pārlieku liels ledus.
- Ja saldētava netiks lietota ilgāku laiku (piemēram, vasaras brīvdienās), atvienojiet to no strāvas padeves avota. Izlīriet saldētavu atbilstoši 4. nodaļā aprakstītajam un atstājiet durvis atvērtas, lai novērstu mitruma un smaku veidošanos.

- Iegādāto ierīci drīkst lietot tikai mājas apstākļos un tai paredzētajā veidā. Tā nav paredzēta komerciālai lietošanai vai plaša mērķa lietojumam. Ja lietotājs izmanto ierīci veidā, kas neatbilst paredzētajam, uzsveram, ka ražotājs un izplatītājs neuzņemas atbildību par jebkādiem bojājumiem un remondarbiem garantijas laikā.
- Ja problēma pastāv pēc visu iepriekš sniegto norādījumu ievērošanas, sazinieties ar pilnvarotu apkalpes dienestu.

Padomi enerģijas taupīšanai

1. Uzstādiet iekārtu vēsā, labi ventilējamā telpā, bet ne tiešā saules gaismā vai tuvu siltuma avotam (radiatoram, plītij utt.). Pretējā gadījumā izmantojiet izolācijas plāksni.
2. Siltiem ēdieniem un dzērieniem ir jāļauj atdziest pirms ievietošanas iekārtā.
3. Dzērieniem un šķīdriem ēdieniem ir jābūt slēgtos traukos. Pretējā gadījumā iekārtā paaugstinās mitruma līmenis. Tāpēc darbošanās laiks ir ilgāks. Dzērienu un šķīdru ēdienu ievietošana slēgtos traukos palīdz arī saglabāt to smaržu un garšu.
4. Ievietojot ēdienus un dzērienus, iekārtas durvis turiet atvērtas pēc iespējas īsāku laiku brīdi.
5. Turiet aizvērtus to nodalījumu vākus, kuros temperatūra ir atšķirīga (attiecas uz saldētavas groziem, ledus paneli, ledus paplāti utt.).
6. Durvju blīvējumam jābūt tīram un elastīgam. Nolietojuma gadījumā, ja blīvējums ir noņemams, nomainiet blīvējumu. Ja blīvējums nav noņemams, jums jāmaina durvis.
7. „Eco” režīma / noklusēto iestatījumu funkcija nodrošina saldētu pārtiku, vienlaikus ietaupot enerģiju.
8. Saldētavas nodalījums (saldētava): Iekārtas iekšējā konfigurācija nodrošina visefektīvāko enerģijas izmantošanu.
9. Neizņemiet aukstuma akumulatorus no saldētavas groza (ja tāds ir).

DALIS - 7. IERĪCES DAĻAS UN NODALĪJUMI

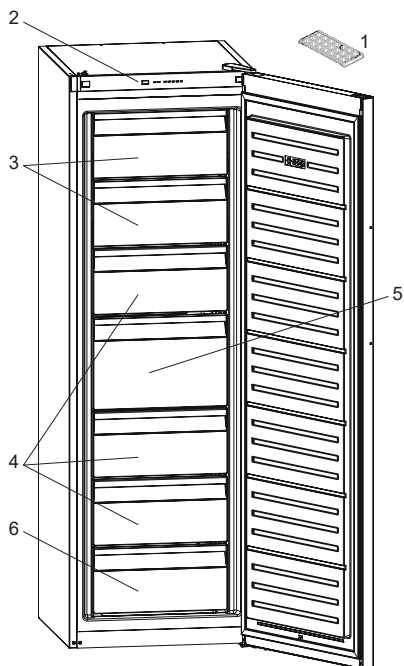

1. Ledus paplāte *
 2. Vadības panelis
 3. Saldētavas vāks
 4. Saldētavas atvilktnes
 5. Saldētavas lielā atvilktnē
 6. Saldētavas apakšējā atvilktnē
- * Dažiem modeļiem

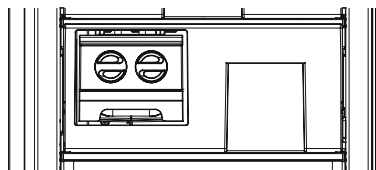

Dažos modeļos ir plaukts, kura augšējām grozam ir funkcija Icematic.

Šim attēlam ir tikai informatīva nozīme, lai parādītu dažādas ierīces detaļas un piederumus.
Atkarībā no ierīces modeļa detaļas var atšķirties.

8. DAĻA. TEHNISKIE DATI

Tehniskā informācija ir norādīta tehnisko datu plāksnītē ierīces iekšpusē, kā arī enerģijas datu uzlīmē.

Kopā ar ierīci piegādātajā enerģijas datu uzlīmē esošais QR kods nodrošina tīmekļa saiti uz ES EPREL datu bāzē ietverto informāciju par ierīces veiktspēju.

Glabājiet enerģijas datu uzlīmi uzziņai kopā ar lietotāja rokasgrāmatu un visiem citiem dokumentiem komplektā ar šo ierīci.

Minēto informāciju ir iespējams atrast arī EPREL, izmantojot saiti <https://eprel.ec.europa.eu>, kā arī modeļa nosaukumu un ražojuma numuru, kas redzams ierīces tehnisko datu plāksnītē. Detalizētu informāciju par enerģijas datu uzlīmi skatiet saitē www.theenergylabel.eu.

9. DAĻA. INFORMĀCIJA TESTĒŠANAS IESTĀDĒM

Ierīces uzstādīšanai un sagatavošanai jebkādas EcoDesign pārbaudes gadījumā jāatbilst standartam EN 62552. Ventilācijas prasībām, padziļinājuma izmēriem un minimālajiem atstatumiem aizmugurē jābūt tādiem, kā norādīts šīs lietotāja rokasgrāmatas 1. DAĻĀ. Lai saņemtu jebkādu citu papildu informāciju, tostarp noslogojuma plānus, lūdzu, sazinieties ar ražotāju.

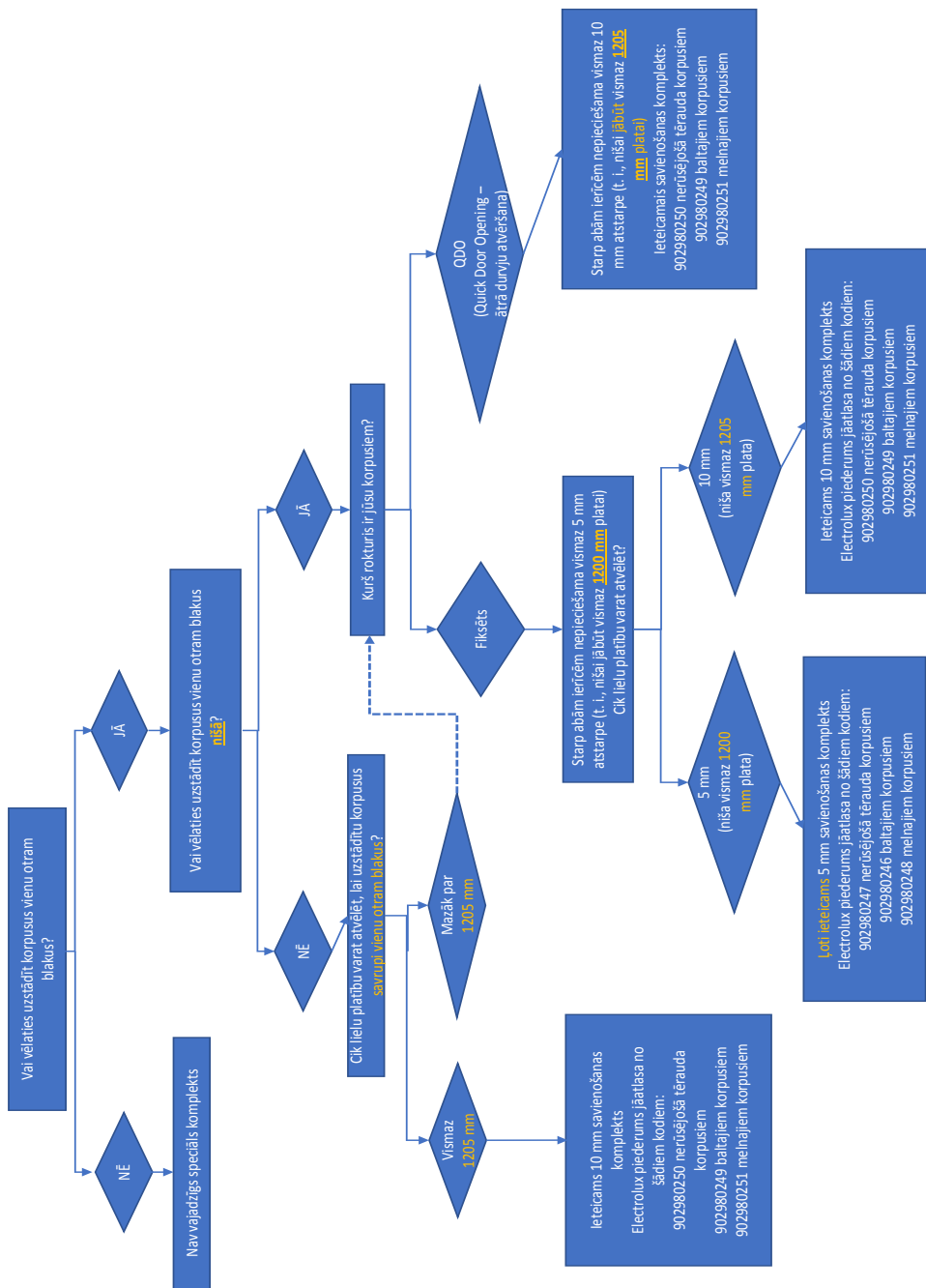



SB

POŽAR

Upozorenje; rizik od požara / zapaljivih materijala

Sadržaj

PRE UPOTREBE APARATA.....	61
Opšta upozorenja	61
Stari i pokvareni frižideri	65
Bezbednosna upozorenja.....	65
Instalacija i rukovanje frižiderom	66
Pre korišćenja vašeg frižidera	66
Dimenzije.....	67
Informacije o tehnologiji NO FROST	68
INFORMACIJE O KORIŠĆENJU	68
Kontrolna tabla	68
Dugme za podešavanje temperature u odeljku zamrzivača	68
Lampica alarma.....	68
Režim brzog zamrzavanja.....	69
Podešavanja temperature zamrzivača.....	69
Upozorenja u vezi sa podešavanjima temperature	70
Dodaci	71
Posuda za led	71
Pravljenje kockica leda.....	71
RASPOREĐIVANJE HRANE U UREĐAJU.....	72
ČIŠĆENJE I ODRŽAVANJE	76
Odmrzavanje.....	76
LED zamena	77
TRANSPORT I PROMENA POLOŽAJA INSTALACIJE	77
Promena položaja vrata	77
PRE POZIVANJA SERVISA ZA PODRŠKU NAKON KUPOVINE.....	78
Saveti za uštedu energije	79
DELOVI UREĐAJA I ODELJCI	80
TEHNIČKI PODACI.....	81
INFORMACIJE ZA INSTITUCIJE ZA TESTIRANJE	81

MISLIMO NA VAS

Hvala vam što ste kupili Electrolux aparat. Odabrali ste proizvod koji sa sobom donosi decenije profesionalnog iskustva i inovacija. Genijalan i elegantan, dizajniran je s vama na umu. Zato, kad god ga koristite, možete biti sigurni da ćete svaki put postići odlične rezultate. Dobrodošli u Electrolux.

Posetite našu internet stranicu da:



Dobijete savete o upotrebi, brošure, rešite probleme, informacije o servisu i popravci:

www.electrolux.com/support



Registrujte svoj proizvod za bolju uslugu:

www.registerelectrolux.com



Kupite dodatnu opremu, potrošni materijal i originalne rezervne delove za vaš aparat:

www.electrolux.com/shop

BRIGA O POTROŠAČIMA I SERVIS

Uvek koristite samo originalne rezervne delove.

Kada se obraćate našem ovlašćenom servisnom centru, proverite imate li na raspolaganju sljedeće podatke: Model, PNC, Serijski broj.

Informacije se nalaze na natpisnoj tabli.

 Upozorenje / Oprez - Informacije o bezbednosti

 Opšte informacije i saveti

 Informacije o životnoj sredini

Podložno je promeni bez prethodne najave

Opšta upozorenja

Pročitajte priručnik sa uputstvima pažljivo pre instalacije i upotrebe uređaja. Mi nismo odgovorni za oštećenje koje se desi usled pogrešnog korišćenja.

Pratite sva uputstva na uređaji i iz priručnika za upotrebu i čuvajte ovaj priručnik na bezbednom mestu da biste rešili probleme do kojih može doći u budućnosti.

Ovaj aparat nije predviđen za upotrebu kao ugrađeni uređaj.

Ако се не постави да стоји самостално и уз поштовање димензија слободног простора, уређај ће радити исправно, али потрошња електричне енергије може мало да се повећа.

 **UPOZORENJE:** Nemojte da blokirate otvore za ventilaciju na kućištu ili strukturi uređaja.

 **UPOZORENJE:** Nemojte koristiti mehaničke uređaje ili druga sredstva za ubrzavanje odmrzavanja, osim onih koje preporučuje proizvođač.

 **UPOZORENJE:** Nemojte koristiti električne aparate unutar prostora za smeštaj hrane, osim ako se ne radi o aparatima čiju upotrebu preporučuje proizvođač.

 **UPOZORENJE:** Nemojte da oštetite kruženje sredstva za hlađenje.

 **UPOZORENJE:** Prilikom pozicioniranja uređaja postarajte se da kabl za napajanje ne bude zaglavljen ili oštećen.

 **UPOZORENJE:** Nemojte da postavljate više prenosivih strujnih utičnica ili prenosivih jedinica napajanja na zadnjoj strani uređaja.

 **UPOZORENJE:** Da biste izbegli opasnost usled nestabilnosti uređaja, on se mora fiksirati u skladu sa uputstvima.



Ako vaš uređaj koristi R600a kao gas za hlađenje – ovu informaciju možete da saznate sa etikete na hladnjaku - treba da budete obazrivi za vreme prenosa i montaže da biste sprečili oštećenje elemenata hladnjaka na vašem uređaju. Iako je R600a jedan ekološki prihvatljiv i prirodan gas. Pošto je eksplozivan, u slučaju curenja usled oštećenja na elementima hladnjaka, premestite vaš frižider dalje od otvorenog plamena ili izvora toplote i provetrite prostoriju gde je uređaj smešten na nekoliko minuta.

- Svu ambalažu držite dalje od dece i odlazite je na odgovarajući način.
- Dok prenosite i smeštate frižider, nemojte oštetiti kruženje gasa za hlađenje.
- Nemojte da skladištite eksplozivne supstance kao što su konzerve aerosola sa zapaljivim gorivom u ovaj uređaj.
- Uređaj je namenjen isključivo za čuvanje hrane i pića.
- Ovaj uređaj je namenjen za upotrebu u zatvorenom prostoru u jednom domaćinstvu.
- Uređaj se može koristiti u kancelarijama, hotelskim sobama, motelima, pansionima, seoskim turističkim gazdinstvima i sličnim smeštajnim objektima gde upotreba ne prelazi (prosečan) nivo potrošnje po domaćinstvu.
- Ako se utičnica ne poklapa sa utikačem frižidera, proizvođač, servisno osoblje ili slično kvalifikovane osobe treba da zamene utikač da bi se izbegla opasnost.
- Posebni uzemljeni utikač je povezan sa kablom za napajanje vašeg frižidera. Ovaj utikač treba koristiti uz posebno uzemljenu utičnicu od 16 ili 10 ampera, zavisno od države u kojoj će se proizvod prodavati. Ako nema takve utičnice u vašem stanu, angažujte kvalifikovanog tehničara da je instalira.
- Ovaj uređaj mogu da koriste deca starosti 8 godina i više kao i osobe sa smanjenim fizičkim, senzornim ili mentalnim

sposobnostima ili nedostatkom iskustva ili znanja ako su pod nadzorom ili su poučene po pitanju korišćenja uređaja na bezbedan način i razumeju opasnost. Deca ne smeju da se igraju ovim uređajem. Čišćenje i održavanje ne smeju da sprovode deca bez nadzora.

- Deci uzrasta od 3 do 8 godina je dozvoljeno da pune i prazne rashladne uređaje. Od dece se ne očekuje da obavljaju čišćenje ili održavanje uređaja, od vrlo male dece (od 0 do 3 godine) se ne očekuje da koriste uređaje, od male dece (od 3-8 godina) se ne očekuje da koriste uređaje na bezbedan način, osim ako su pod stalnim nadzorom, starija deca (8-14 godina) i ranjiva lica mogu bezbedno da koriste aparate nakon što im je dat odgovarajući nadzor ili instrukcija u vezi sa upotrebom aparata. Od vrlo ranjiva lica se ne očekuje da koriste uređaje na siguran način osim ako im nije dat odgovarajući nadzor.
- Ako je kabl za napajanje oštećen, proizvođač, servisno osoblje ili slično kvalifikovane osobe treba da ga zamene da bi se izbegla opasnost.
- Ovaj uređaj nije namenjen za upotrebu na nadmorskim visinama većim od 2000 m.

Da biste izbegli kontaminaciju hrane, molimo pridržavati se sledećih uputstava:

- Otvaranje vrata na duži period može prouzrokovati značajno povećanje temperature u odeljcima uređaja.
- Redovno čistite površine koje mogu doći u dodir sa hranom i pristupačnim sistemima za odvodnjavanje.
- Sirovo meso i ribu čuvajte u odgovarajuće sudove u frižideru, tako da ne budu u kontaktu sa ili da ne kapaju na drugu hranu.
- Odeljci sa zamrznutom hranom sa dve zvezdice pogodni su za skladištenje zamrznute hrane, skladištenje ili pravljenje

sladoleda i pravljenje kocki leda.

- Odeljci sa jednim, dva i tri zvezdice nisu pogodni za zamrzavanje sveže hrane.
- Ako je rashladni uređaj ostavljen prazan dulje vrijeme, isključite ga, odmrznite, očistite, osušite i ostavite vrata otvorena kako bi se spriječilo stvaranje plijesni unutar uređaja.

Servisiranje

- Za popravku uređaja kontaktirajte sa ovlašćenim servisom. Koristite samo originalne rezervne delove.
- Uzmite u obzir da samostalno popravljavanje ili neprofesionalno popravljavanje mogu imati bezbednosne posledice pri čemu možda neće važiti garancija.
- Sledeći rezervni delovi će biti dostupni 7 godina od prestanka proizvodnje modela: termostati, senzori za temperaturu, štampane kružne table, svetlosni izvori, ručice za vrata, šarke za vrata, ležišta i korpe.
- Molimo uzmite u obzir da su neki od ovih rezervnih delova dostupni samo profesionalnim serviserima, i da svi rezervni delovi nisu relevantni za sve modele.
- Zaptivači za vrata će biti dostupni 10 godina nakon što prestane proizvodnja modela.

Stari i pokvareni frižideri

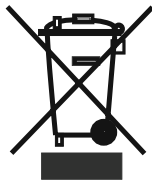

- Ako vaš stari frižider ima bravu, slomite je ili je uklonite pre odlaganja jer se deca mogu zaglaviti unutra i može doći do nesreće.
 - Stari frižideri i zamrzivači sadrže izolacioni materijal i gas za hlađenje sa CFC-om. Stoga, budite obazrivi da ne naškodite životnoj sredini prilikom odlaganja starih frižidera.
- Raspitajte se kod lokalnih vlasti u vezi sa odlaganjem WEEE za ponovnu upotrebu, reciklažu i obnavljanje.

Napomene:

- Ovaj uređaj je proizveden da se koristi u domaćinstvima i može se koristiti samo u kućnim okruženjima i za navedene namene. Nije prikladan za komercijalnu ili uobičajenu upotrebu. Takva upotreba će dovesti do kršenja garancije na uređaj i naša kompanija neće biti odgovorna za nastale gubitke.
- Ovaj uređaj je proizveden za upotrebu u kućama/stanovima i prikladan je za hlađenje / čuvanje hrane. Nije prikladan za komercijalnu ili zajedničku upotrebu i/ili skladištenje drugih supstancija osim hrane. Naša kompanija nije odgovorna za gubitke koji nastaju nepravilnom upotrebom.

Bezbednosna upozorenja

- Nemojte da koristite višestruke utičnice ili produžni kabl.
- Nemojte da uključujete oštećeni, pokidani ili stari utikač.
- Nemojte da povlačite, savijate ili oštećujete kabl.



- Ovaj uređaj je projektovan za korišćenje od strane odraslih osoba, nemojte da dozvolite deci da se igraju sa uređajem ili da im dozvolite da se kače za vrata.
- Nemojte da priključujete ili isključujete utikač iz utičnice vlažnim rukama da biste sprečili strujni udar!
- Nemojte da stavljate staklene flaše ili konzerve piva u odeljak zamrzivača. Flaše ili konzerve mogu eksplodirati.
- Nemojte da stavljate eksplozivni ili zapaljivi materijal u frižider zbog bezbednosti. Pića sa većim procentom alkohola stavljajte vertikalno i čvrsto zatvorite flaše u odeljku frižidera.
- Prilikom uzimanja leda iz odeljka zamrzivača, nemojte da ga dodirujete, led može izazvati ledene opekotine i/ili posekotine.
- Nemojte da dodirujete zamrznutu hranu vlažnim rukama! Nemojte da jedete sladoled i kocke leda odmah nakon što ih izvadite iz odeljka zamrzivača!
- Nemojte ponovo zamrzavati smrznutu hranu nakon što je otopljena. To može da izazove zdravstvene probleme kao što je trovanje hranom.



- Nemojte da prekrivate telo ili vrh frižidera. To može da utiče na performanse frižidera.
- Pričvrstite dodatke u frižideru tokom transporta za biste sprečili oštećenje dodataka.
- Kada zatvorite vrata zamrzivača nastaje vakuum. Sačekajte jedan minut da bi ga ponovo otvorili.
- Ovu napravu možete koristiti za lakše otvaranje vrata. Sa ovom napravom može doći do kondenzacije oko tog mesta i možete je izvaditi.

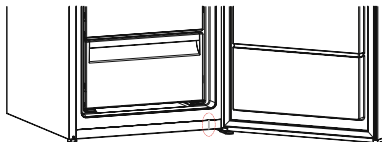

Instalacija i rukovanje frižiderom

Pre početka upotrebe frižidera, treba da obratite pažnju na sledeće tačke:

- Radni napon vašeg frižidera je 220 - 240 V na 50 Hz.
- Ne preuzimamo odgovornost za oštećenja koja nastanu usled upotrebe bez uzemljenja.
- Stavite frižider na mesto na koje neće biti izložen sunčevoj svetlosti.
- Vaš uređaj treba da se nalazi najmanje 50 cm od štednjaka, pećnica na gas i grejača i najmanje 5 cm od električnih šporeta.
- Frižider nikada ne treba koristiti na otvorenom prostoru ili ostaviti na kiši.
- Slobodni prostor potreban iznad uređaja može se odrediti iz dimenzija datih u poglavlju Dimenzije
- Podesive prednje noge bi trebale biti podešene da se osigura da je vaš uređaj ravan i stabilan. Nožice možete da podesite okretanjem u smeru kretanja kazaljki na satu (ili u suprotnom smeru). To treba učiniti pre stavljanja hrane u frižider.
- Pre korišćenja frižidera, obrišite sve delove toplom vodom sa dodatkom kašičicom sode bikarbone, zatim isperite čistom vodom i osušite. Postavite sve delove nakon čišćenja.
- Montirajte plastični vodič za rastojanje (deo s crnim lopaticama na zadnjoj strani) okretanjem za 90° kao što je prikazano na slici da bi se sprečilo da kondenzator dodiruje zid.
- Ako uređaj postavite uza zid u samostojeću instalaciju, postavite zadnje razmake kako biste garantovali najveću moguću udaljenost.
- Za uporedu instalaciju niše molimo da koristite pribor za spajanje obezbeđen uz ormar za zamrzavanje i njegov priručnik za instalaciju (NAPOMENA: pribor za spajanje je takođe dostupan posebno kao oprema).

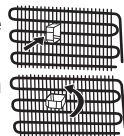

Pre korišćenja vašeg frižidera

- Kada se koristi po prvi put ili nakon transporta, držite frižider u uspravnom položaju 3 sata i uključite ga da biste omogućili efikasan rad. U suprotnom, možete da oštetite kompresor.
- Vaš frižider može imati neprijatan miris po prvom uključivanju; miris će nestati kada vaš frižider počne da hladi.



Unutrašnje osvetljenje



UPOZORENJE!

Rizik od električnog udara.

- Sijalica (sijalice) unutar ovog proizvoda i rezervne sijalice posebno se prodaju: Ove sijalice su predviđene da izdrže ekstremne fizičke uslove u kućanim aparatima, kao što su temperatura, vibracije, vlaga ili su namenjene da pokažu informacije o radnom stanju uređaja. Nisu predviđene za upotrebu u druge namene i nisu pogodne za osvetljenje prostorija u domaćinstvu.

Dimenzije

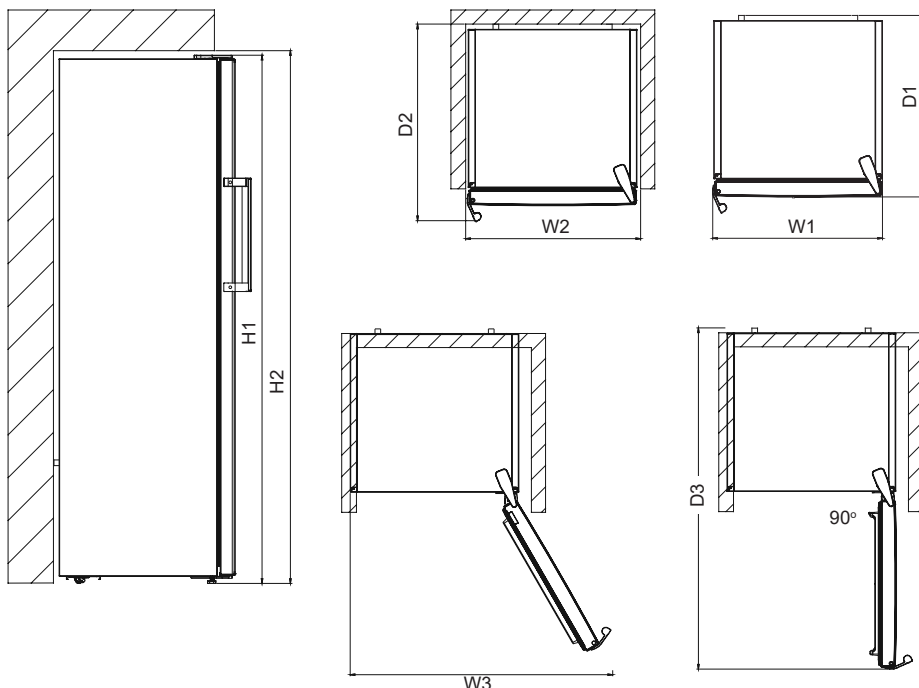

Ukupne dimenzije ¹		
H1*	mm	1860
W1	mm	595
D1	mm	650

¹ visina, širina i dubina uređaja bez ručki
*Uključujući visinu gornje šarke (10 mm).

Potreban prostor za upotrebu ²		
H2	mm	1900
W2	mm	600
D2	mm	718

² visina, širina i dubina uređaja sa ručkom,
plus prostor potreban za slobodnu
cirkulaciju vazduha za hlađenje

Ukupno potreban prostor za upotrebu ³		
W3	mm	649
D3	mm	1224

³ visina, širina i dubina uređaja sa ručkom,
plus prostor potreban za slobodnu
cirkulaciju vazduha za hlađenje, plus
prostor potreban da se vrata otvore
pod minimalnim uglom koji dozvoljava
uklanjanje sve unutrašnje opreme

DEO 2. INFORMACIJE O KORIŠĆENJU

Informacije o tehnologiji NO FROST

- Hladnjaci s No Frost tehnologijom razlikuju se od drugih statičkih hladnjaka prema načinu rada.
- Kod normalnih hladnjaka vlažnost ulazi u hladnjak pri otvaranju vrata te vlažnost hrane uzrokuje zamrzavanje u zamrzivaču. Za odmrzavanje leda u zamrzivaču povremeno biste trebali isključiti hladnjak, izvaditi svu hranu koja treba biti pohranjena pri stalnoj temperaturi izvan hladnjaka, zatim ukloniti led koji se skupio u zamrzivaču.
- Kod hladnjaka s tehnologijom No Frost situacija je potpuno različita. Suhi i hladni zrak homogeno se ispuhuje preko ventilatora u odjeljke hladnjaka i zamrzivača iz nekoliko točaka. Hladni zrak raspršuje se homogeno čak i između polica, hladi svu hranu jednako i ravnomjerno čime sprječava vlagu i smrzavanje.
- Stoga vaš hladnjak s tehnologijom No Frost uz veliki volumen i elegantan izgled omogućuje i jednostavno korištenje.

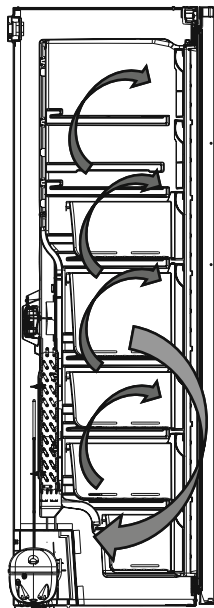

Kontrolna tabla

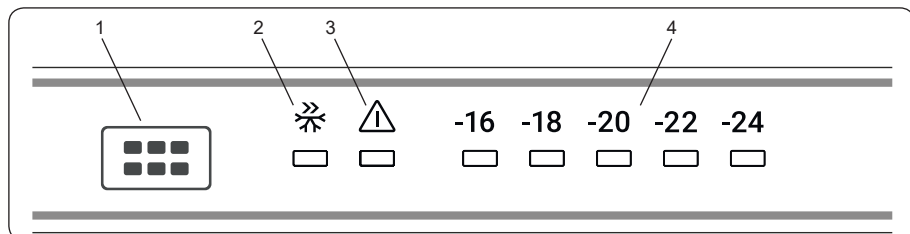

Upotreba kontrolne table

1. Dugme za podešavanje temperature zamrzivača
2. Simbol za režim brzog zamrzavanja
3. led lampica alarma
4. Indikator prilagođene temperature zamrzivača

Dugme za podešavanje temperature u odeljku zamrzivača

Osvetljenje (ako je dostupno)

Kada se proizvod prvi put priključi, unutrašnja svetla mogu se uključiti minut kasnije zbog početnih testova.

Pomoću ovog dugmeta se može podesiti temperatura zamrzivača. Pritisnite ovo dugme da biste podesili vrednosti za odeljak zamrzivača. Ovo dugme takođe koristite za aktivaciju režima brzog zamrzavanja (SF).

Lampica alarma

U slučaju problema u frižideru, led lampica alarma će prikazati crveno svetlo.

Režim brzog zamrzavanja

Kada ga treba koristiti?

- Za zamrzavanje velikih količina hrane.
- Za zamrzavanje brze hrane.
- Za brzo zamrzavanje hrane.
- Za dugoročno čuvanje sezonske hrane.

Kako koristiti?

- Pritisnite dugme za podešavanje temperature dok se ne upali lampica za brzo zamrzavanje.
- LED lampica za brzo zamrzavanje je upaljena tokom ovog režima.
- Maksimalna količina sveže hrane (u kilogramima) za zamrzavanje u roku od 24 časa je prikazana na etiketi uređaja.
- Za optimalni učinak uređaja pri maksimalnom kapacitet zamrzivača, podesite uređaj na aktivni režim SF 3 sata pre stavljanja sveže grane u zamrzivač.

U toku ovog režima:

- Ako pritisnete dugme za podešavanje temperature, režim se otkazuje i postavka se vraća na -16.

Napomena: Režim brzog zamrzavanja se automatski otkazuje nakon 30 časova ili kada temperatura senzora zamrzivača padne ispod -32 °C.

Podešavanja temperature zamrzivača

- Početna temperatura na ekranu za podešavanja je -18 °C.
- Pritisnite dugme za podešavanje zamrzivača jednom.
- Svaki put kada pritisnete ovo dugme temperatura se smanjuje. (-16 °C, -18 °C, -20 °C,.. brzo zamrzavanje)
- Ako držite dugme za podešavanje zamrzivača dok se na ekranu za podešavanje zamrzivača ne pojavi

simbol za brzo zamrzavanje, a ne pritisnete nijedno drugo dugme u naredne 3 sekunde, brzo zamrzavanje će treptati.

- Ako nastavite da ga držite, restartovaće se od poslednje vrednosti.

Preporučene vrednosti temperature za zamrzivač

<i>Kada ga treba podesiti?</i>	<i>Unutrašnja temperatura</i>
Za minimalan kapacitet zamrzavanja	-16°C
Pri normalnoj upotrebi	-18°C
Za maksimalan kapacitet zamrzavanja.	-22°C, -24°C

Upozorenja u vezi sa podešavanjima temperature

- Ovaj uređaj je projektovan za upotrebu na sobnoj temperaturi u opsegu 10 °C - 43 °C.
- Nemojte da prelazite na druga podešavanja pre nego što završite sa ovim.
- Podešavanja temperature treba obaviti u skladu sa učestalošću otvaranja vrata, količinom hrane u zamrzivaču i ambijentalnom temperaturom mesta na kom je postavljen zamrzivač.
- Zamrzivač treba da radi do 24 časa u skladu sa sobnom temperaturom bez prekida nakon što se priključi da bi se u potpunosti ohladio.
- Nemojte da otvarate vrata zamrzivača često i nemojte da stavljate previše hrane u ovom periodu.
- Funkcija odlaganja na 5 minuta se primenjuje da bi se sprečilo oštećenje kompresora zamrzivača, kada izvučete utikač i ponovo ga priključite ili kada dođe do nestanka struje. Vaš zamrzivač će početi sa normalnim radom nakon 5 minuta.
- Vaš zamrzivač je projektovan da radi na intervalima sobnih temperatura navedenih u standardima, u skladu sa klasom navedenom na etiketi sa informacijama. Ne preporučujemo da koristite frižider izvan navedenih temperatura u smislu efikasnosti hlađenja.

Klasa klime	Značenje	Ambijentalna temperatura
T	Tropska	Ovaj rashladni uređaj predviđen je za upotrebu na sobnoj temperaturi koja varira od 16 °C do 43 °C.
ST	Suptropska	Ovaj rashladni uređaj predviđen je za upotrebu na sobnoj temperaturi koja varira od 16 °C do 38 °C.
N	Umerena	Ovaj rashladni uređaj predviđen je za upotrebu na sobnoj temperaturi koja varira od 16 °C do 32 °C.
SN	Proširena umerena	Ovaj rashladni uređaj predviđen je za upotrebu na sobnoj temperaturi koja varira od 10 °C do 32 °C.

Ovaj uređaj je predviđen za rad na temperaturi sredine u rasponu od 10°C do 43°C. Pravilan rad uređaja može da se garantuje samo u naznačenom temperaturnom rasponu

Dodaci

Posuda za led

- Napunite posudu za led i stavite u zamrzivac
- posto se led formirao okrenite posudu i dobitce te kocke leda

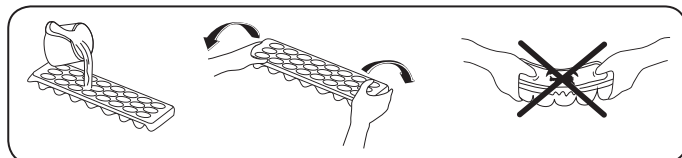

Pravljenje kockica leda

- Izvadite posudu za pravljenje leda.
- Napunite je vodom.
- Vratite posudu za pravljenje leda na originalno mesto.
- Kada kockice leda budu gotove, zavrtite polugu da bi kockice pale u kutiju za led.

Nemojte puniti kutiju za led da bi pravili led, jer tako može da se polomi.

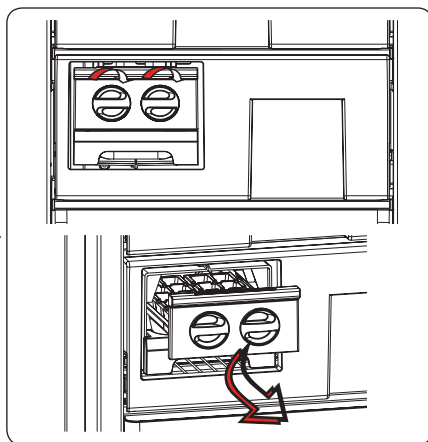

Vizuelni i tekstualni opisi u odeljku sa priborom se mogu razlikovati prema modelu vašeg uređaja.

DEO 3. RASPOREĐIVANJE HRANE U UREĐAJU

- Odeljak zamrzivača je onaj koji je označen sa .
- Koristiti zamrzivač za čuvanje zamrznule rane i pravljenje leda.
- Ne postavljati svežu hranu do već zamrznutu.
- Morate postaviti hranu (meso, mljeveno meso, ribu itd.) u porcijama za jedno jelo.
- Ne ostavljajte svežu i toplu hranu pored smrznute hrane jer je može odmrznuti.
- Kada smrzavate svežu hranu (na pr. meso, ribu ili mleveno meso), podelite je na delovima koji će da koristite tokom jednog obroka.
- Za čuvanje zamrznute hrane, instrukcije koje se nalaze na paketima smrznute hrane trebaju se uvek pažljivo pratiti, a ukoliko nema takve informacije, onda se hrana ne sme čuvati više od 3 meseci od datuma kupnje.
- Maksimalno punjenje: ako želite postaviti velike količine hrane, možete ukloniti fioke (osim najdonje). Možete čuvati velike stvari direktno na policima.
- Kada kupujete smrznutu hranu, osigurite se da je bila smrznuta na odgovarajuću temperaturu i da je pakovanje zdravo.
- Smrznuta hrana se treba transportirati u odgovarajućim kontejnerima kako bi se sačuvao kvalitet hrane i trebala bi se postaviti u najkraćem mogućem roku na površinama za smrzavanje.
- Ukoliko paket smrznute hrane pokazuje znake vlažnosti ili nenormalne naduvenosti, moguće je da je ranije bio skladiран na neodgovarajuću temperaturu i da je sadržaj pokvaren.
- Rok skladištenja smrznute hrane zavisi od sobne temperature, postavke termostata, koliko često se otvaraju vrata, vida hrane, kao i od dužine vremena potrebnog da se hrana preveze iz radnje do kuće. Uvek sledite uputstva koje se nalaze na paketima i nikad ne prelazite naznačeni maksimalni rok čuvanja.
- Postavite je da ne dodiruje već zamrznulu hranu i aktivirajte brzo zamrzavanje. Postavite novu hranu do već zamrznulu nakon što se je prva zamrznula (najmanje nakon 24sata).
- Ne zamrzavati opet već odmrznule hrane. To može dovesti do trovanja hranom.
- Ne postavljati vruću hranu unutar bez da je prethodno ohladite. To može pokvariti već zamrznutu hranu.
- Kada kupujete zamrznutu hranu, osiguriti se da je zaleđena u pravilnim uslovima i da je pakovanje zdravo.
- Slediti instrukcije oko skladiranja koje se nalaze na pakovanju. Ako nema nikakvih objašnjenja, hrana se mora pojesti uskoro.
- Ako je pakovanje zamrznule hrane vlažno i lošo miriše, možda je bilo čuvano ispod lošim uslovima i hrana se je pokvarila. Ne kupujte ovakvu hranu!
- Vreme čuvanja zamrznute hrane može biti različito u zavisnosti okolne temperature, frekvencije otvaranja vrata, postavke termostata, tipa hrane i prođeno vreme pomeđu vreme kad je hrana kupljena i kad je sačuvana u zamrzivač. Uvek slijedite uputstvo na pakovanje i ne prekoračiti period skladiranja.

Imajte na umu da ako želite da otvorite frižider ponovo odmah po zatvaranju vrata, neće se otvoriti jednostavno. To je normalno! Nakon postizanja stanja izbalansiranosti, rata će se otvoriti jednostavno.

Važna napomena:

- *Zamrznuta hrana, kada se otopi, treba biti skuvana isto kao i sveža hrana. Ako se ne skuva nakon što se otopi, NIKADA se ne sme ponovo zamrznuti.*
- Ukus nekih začina koji se nalaze u kuvanim jelima (anis, bosiljak, potočarke, sirće, razni začini, đumbir, beli luk, crveni luk, senf, majčina dušica, majoran, crni biber itd.) menjaju i pretpostavljaju jak ukus kada se čuvaju na duži vremenski period. Zato, zamrznutoj hrani bi trebalo dodati malu količinu začina ili bi željeni začin trebalo dodati nakon što se hrana otopi.
- Period čuvanja hrane zavisi od masnoće koja je korišćena. Odgovarajuće masnoće su margarin, teleća mast, maslinovo ulje i maslac, a neodgovarajuće masnoće su masti kikirikija i svinjska mast.
- Hranu u tečnom obliku bi trebalo zamrznuti u plastičnim posudama, a drugu hranu bi trebalo zamrznuti u plastičnim folijama ili kesama.

Meso i riba	Priprema	Maksimalno vreme čuvanja (meseći)
Odrezak	Umotavanje u foliju	6–8
Jagnjetina	Umotavanje u foliju	6–8
Pečena teletina	Umotavanje u foliju	6–8
Teleće kockice	Komadići	6–8
Jagnjeće kockice	Na komadiće	4–8
Mleveno meso	U pakovanjima bez korišćenja začina	1–3
Iznutrice živine (na komadiće)	Na komadiće	1–3
Bolonjska kobasica/salama	Treba upakovati iako ima foliju	1-3
Piletina i ćurka	Umotavanje u foliju	4–6
Guska i patka	Umotavanje u foliju	4–6
Jelen, zec, divlja svinja	U porcijama od 2,5 kg i kao fileti	6–8
Slatkovodne ribe (losos, šaran, ždral, som)	Nakon čišćenja iznutrica i krljušti ribe, operite je i osušite; po potrebi, odsecite rep i glavu.	2
Posna riba; brancin, raža, iverak		4
Masna riba (tunj, skuša, lufer, inćun)		2–4
Morski plodovi	Očišćeno i u kesama	4–6
Kavijar	U svom pakovanju, aluminijumskoj ili plastičnoj posudi	2–3
Puževi	U slanoj vodi, aluminijumskoj ili plastičnoj posudi	3

Napomena: *Zamrznuto mesto treba kuvati kao sveže meso nakon topljenja. Ako se meso ne skuva nakon topljenja, nikada se ne sme ponovo zamrzavati.*

Povrće i voće	Priprema	Maksimalno vreme čuvanja (meseći)
Boranija i pasulj	Operite i isecite na male komade i skuvajte u vodi	10–13
Pasulj	Pretrebite i operite i skuvajte u vodi	12
Kupus	Očistite i skuvajte u vodi	6–8
Šargarepa	Očistite i isecite na kriške i skuvajte u vodi	12
Paprika	Isecite peteljku, isecite na dva dela, uklonite jezgro i skuvajte u vodi	8–10
Spanać	Operite i skuvajte u vodi	6–9
Karfiol	Razdvojite lišće, isecite srce na delove i ostavite nakratko u vodi sa malo limunovog soka	10–12
Plavi patlidžan	Isecite na delove od 2 cm nakon pranja	10–12
Kukuruz	Očistite i pakujte sa peteljkom ili kao sladak kukuruz	12
Jabuka i kruška	Oljuštite i isecite	8–10
Kajsija i breskva	Isecite na dva dela i uklonite jezgro	4–6
Jagoda i kupina	Operite i pretrebite	8–12
Kuvano voće	Dodavanje 10% šećera u posudu	12
Šljiva, trešnja, bobice ruja	Operite i pretrebite peteljke	8–12

Mlečni proizvodi	Priprema	Maksimalno vreme čuvanja (meseći)	Uslovi čuvanja
Pakovano (homogenizovano) mleko	U svom pakovanju	2–3	Obrano mleko – u svom pakovanju
Sir – osim belog sira	Na kriške	6–8	Originalno pakovanje se može koristiti za kratko čuvanje. Treba ga zamotati u foliju u slučaju dužeg čuvanja.
Puter, margarin	U svom pakovanju	6	-

	Maksimalno vreme čuvanja (meseći)	Vreme topljenja na sobnoj temperaturi (časova)	Vreme topljenja u rerni (minuta)
Hleb	4–6	2–3	4–5 (220–225 °C)
Biskviti	3–6	1–1,5	5–8 (190–200 °C)
Testenina	1–3	2–3	5–10 (200–225 °C)
Pita	1–1,5	3–4	5–8 (190–200 °C)
Lisnato testo	2–3	1–1,5	5–8 (190–200 °C)
Pica	2–3	2–4	15–20 (200 °C)

DEO 4. ČIŠĆENJE I ODRŽAVANJE

 Postarajte se da izvadite utikač frižidera pre početka čišćenja.

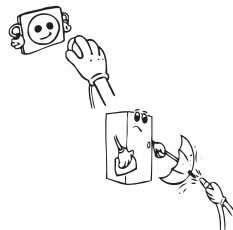

 • Nemojte da perete frižider prosipanjem vode.

- Možete da obrišete unutrašnje i spoljašnje strane mekom krpom ili sunđerom koristeći toplu i sapunjavu vodu.



- Uklonite pojedinačne delove i očistite sapunjavom vodom. Nemojte da perete u mašini za pranje suđa.



 • Nikada nemojte da koristite zapaljiv, eksplozivni ili korozivni materijal kao što je razblaživač, gas ili kiselina za čišćenje.



- Kondenzator treba da čistite četkom najmanje jednom godišnje da biste omogućili uštedu energije i povećali produktivnost.



! Postarajte se da utikač vašeg frižidera bude isključen tokom čišćenja.

Odmrzavanje

Zamrzivač se automatski odmrzava. Voda nastala tokom odmrzavanja ističe u posudu za isparivanje i tamo sama isparuje.

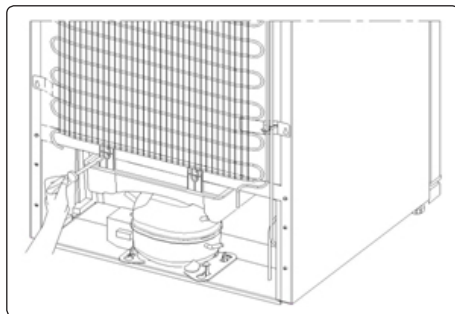

LED zamena (ako se LED koristi kao osvetljenje)

1 LED traka u odeljku Zamrzivač i se koriste za osvetljavanje vašeg .

Molimo vas da kontaktirate pomoć jer ovo treba da zameni samo ovlašćeni zastupnik.

Napomena: Brojevi i lokacija LED traka mogu da se promene u zavisnosti od različitih modela.

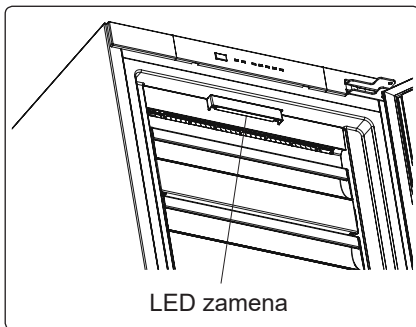

DEO 5. TRANSPORT I PROMENA POLOŽAJA INSTALACIJE

- Originalno pakovanje i pena se mogu zadržati zbog ponovnog transporta (opciono).
- Treba da pričvrstite svoj frižider sa debelim pakovanjem, trakom ili snažnim kablovima i pratite uputstva za transport na pakovanju.
- Uklonite pokretne delove (police, dodatke, posude za povrće itd.) ili ih pričvrstite u frižideru zbog udaraca koristeći trake tokom premeštanja i transporta.

! Frižider nosite u uspravnom položaju.

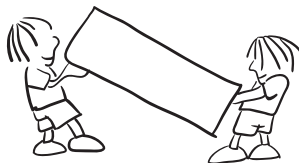

Promena položaja vrata

- Nije moguće promeniti smer otvaranja vrata frižidera ko su ručke na bratima postavljene na prednjoj površini vrata.
- Moguće je promeniti smer otvaranja vrata na modelima bez drške i na modelima sa drškama montiranim na bokovima.
- Ako se smer otvaranja vrata na vašem frižideru može promeniti, treba da kontaktirate najbliži ovlašćeni servis da biste promenili smer otvaranja vrata.

DEO 6. PRE POZIVANJA SERVISA ZA PODRŠKU NAKON KUPOVINE

Ako zamrzivač ne radi pravilno, to može biti manji problem, stoga proverite sledeće, pre nego što pozovete električara da biste uštedeli vreme i novac.

Led lampica alarma se uključuje	VRSTA GREŠKE	ZAŠTO	ŠTA URADITI
	„Kvar Upozorenje“	Postoji/e deo/delovi u kvaru ili došlo je do kvara u procesu hlađenja	Proverite da li su vrata otvorena ili zatvorena. Ako vrata nisu otvorena, pozovite servis što je pre moguće.

Šta raditi ako uređaj ne radi;

Proverite;

- Nema napajanja,
- glavni prekidač u vašem domu je isključen.
- Utičnica nije dovoljno snažna. Da biste ovo proverili, priključite drugi uređaj za koji znate da radi na istu utičnicu.

Šta raditi ako uređaj radi loše;

Proverite;

- niste preopteretili uređaj,
- Temperatura zamrzivača podešena na -16.
- vrata se zatvaraju savršeno,
- nema prašine na kondenzatoru,
- Postoji dovoljno prostora na zadnjoj i bočnim stranama.

Ako ima buke;

Glas za hlađenje koji cirkuliše u kolu frižidera može napraviti blagi šum (zvuk mehurića) čak i kada kompresor ne radi. Nemojte da brinete jer je to normalno. Ako se ovi zvuci razlikuju, proverite da li je

- Uređaj se nalazi na ravnom
- Ništa na dodiruje zadnji deo
- Stvari na uređaju vibriraju.

Preporuke

- Da biste potpuno zaustavili uređaj, isključite ga iz glavne utičnice (radi čišćenja i kada su vrata ostavljena otvorena)

VAŽNE NAPOMENE:

- Funkcija zaštite kompresora će biti aktivirana nakon iznenadnog nestanka struje ili nakon isključivanja uređaja iz utičnice, zbog toga što gas u sistemu hlađenja još nije stabilizovan. Vaš frižider će početi nakon 5 minuta, ne trebate brinuti ni zbog čega.
- Ako nećete koristiti vaš frižider tokom dužeg vremena (npr. za vreme letnjih praznika) isključite ga. Očistite vaš frižider u skladu sa delom 4 i ostavite vrata otvorena da sprečite vlažnost i miris.
- Ako problem i dalje postoji nakon što ste sledili sva gore navedena uputstva, molimo

posavetujte se sa najbližim ovlašćenim servisom.

- Uređaj koji ste kupili je dizajniran za kućnu upotrebu i može biti korišćen samo u kući i za navedene svrhe. Nije prikladan za komercijalnu ili zajedničku upotrebu. Ako potrošač koristi uređaj na način koji nije u skladu sa ovim karakteristikama, naglašavamo da proizvođač i trgovac neće biti odgovorni za bilo kakav popravak i kvar u garantnom roku.
- Životni vek vašeg uređaja koji je naveden i deklarisan od strane odeljenja za industriju iznosi 10 godina (period tokom kojeg će se držati delovi potrebni za pravilno funkcionisanje uređaja).

Saveti za uštedu energije

1. Instalirajte uređaj u hladnoj, dobro provetреноj prostoriji a li ne na direktnoj sunčevoj svetlosti ili u blizini izvora toplote (radijator, šporet itd.) U suprotnom, koristite ploču za izolaciju.
2. Dozvolite hrani i piću da se ohladi van uređaja.
3. Prilikom smeštanja, pića i pomije moraju biti pokriveni. U suprotnom, povećava se vlažnost u uređaju. Stoga radno vreme postaje duže. Takođe pokrivanje pića i pomija pomaže u otklanjanju neprijatnog mirisa i ukusa.
4. Kada stavljate hranu i piće, vrata uređaja otvarajte što je moguće kraće.
5. Zatvorite poklopce odeljaka sa različitom temperaturom u uređaju (odeljak za sveže voće i povrće, za brzo hlađenje itd).
6. Zaptivač na vratima mora da bude čist i gibak. U slučaju habanja, ako je vaša brtva odvojiva, zamenite je. Ako nije odvojiva, morate zameniti vrata.
7. Eko režim rada / uobičajeno podešena funkcija koja održava zamrznutu hranu uz uštedu energije.
8. Odeljak za zamrznutu hranu (Zamrzivač): Unutrašnja konfiguracija uređaja je ta koja osigurava najefikasniju upotrebu energije.
9. Ne vadite akumulatore hladnoće iz korpe zamrzivača (ako ih ima).

DEO 7. DELOVI UREĐAJA I ODELJCI

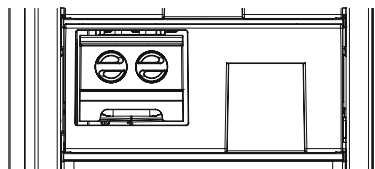
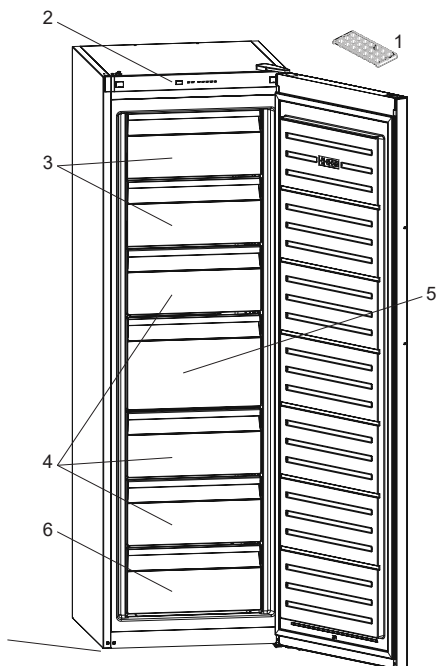

(Kod nekih modela)

1. Posuda za led
2. Panel displeja
3. Gornji poklopac zamrzivača
4. Fioke odeljka zamrzivača
5. Sistem "Bez leda" za cirkulaciju vazduha
6. Donji poklopac zamrzivača

Ova prezentacija je samo za informaciju o delovima aparata.
Delovi mogu da budu različiti zavisno o modelu aparata.

DEO - 8. TEHNIČKI PODACI

Tehničke informacije nalaze se na tipskoj pločici na unutrašnjoj strani uređaja i na energetske nalepnici.

QR kod na energetske nalepnici koji se isporučuje sa uređajem sadrži link do veb adrese sa informacijama o performansima uređaja u EU EPREL bazi podataka.

Sačuvajte energetske nalepnicu za buduću potrebu zajedno sa uputstvom za upotrebu i svim ostalim dokumentima koji se isporučuju sa ovim uređajem.

Takođe je moguće iste informacije pronaći u EPREL-u koristeći link <https://eprel.ec.europa.eu> i naziv modela i broj proizvoda koji se nalaze na tipskoj pločici uređaja.

Pogledajte link www.theenergylabel.eu za detaljne informacije o energetske nalepnici.

DEO - 9. INFORMACIJE ZA INSTITUCIJE ZA TESTIRANJE

Instalacija i priprema uređaja za bilo kakvu proveru EcoDesign-a mora biti u skladu sa EN 62552. Zahtevi za ventilaciju, dimenzije udubljenja i minimalni razmak zadnje strane su navedeni u ovom korisničkom priručniku u DELU 1. Za sve dodatne informacije, uključujući planove utovara, obratite se proizvođaču.

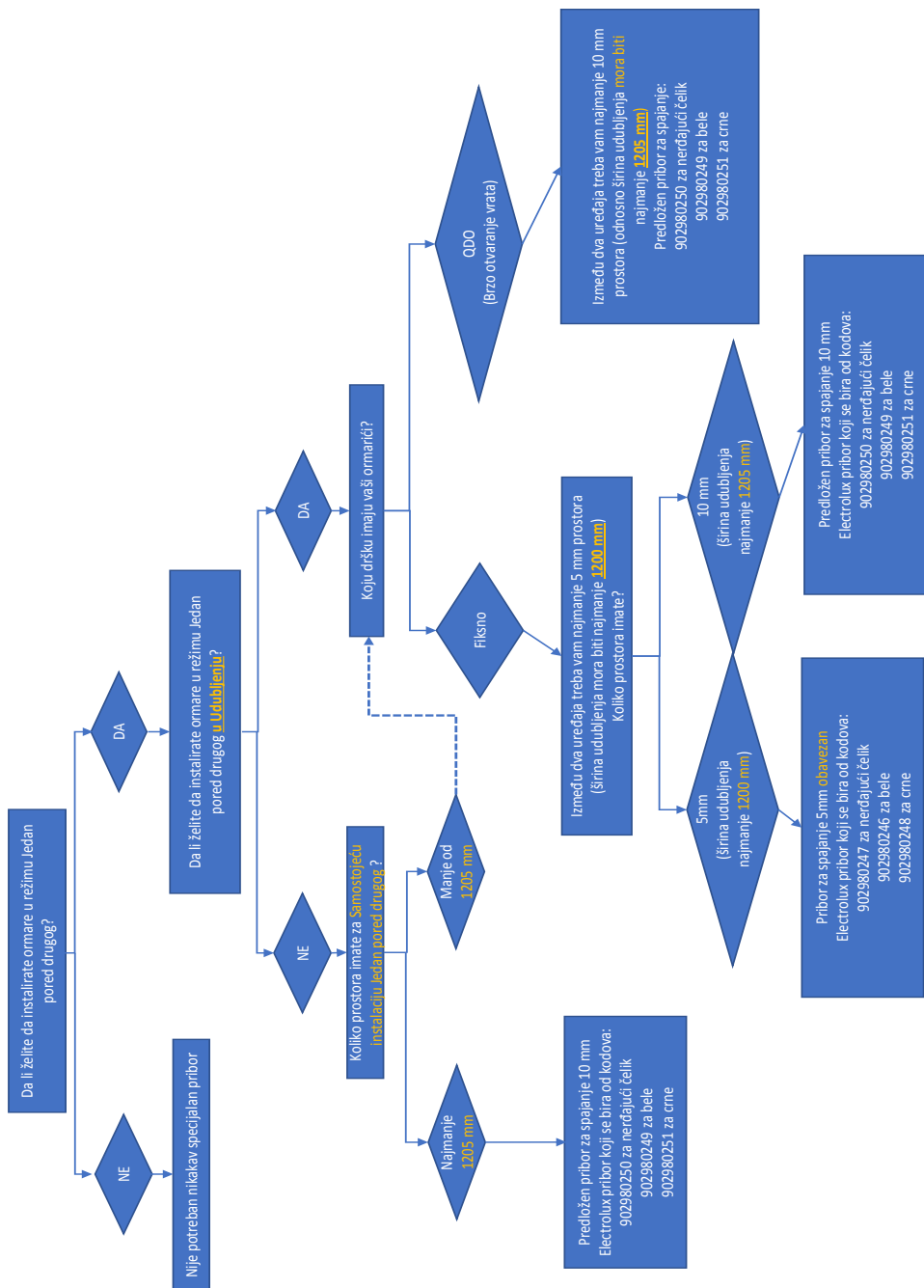



SL

POŽAR

Opozorilo: Nevarnost požara/vnetljivi materiali

KAZALO

Splošna opozorila	86
PRED UPORABO VAŠE NAPRAVE	86
Stari in nedelujoči hladilniki	90
Varnostna opozorila	90
Namestitvev in vključitev naprave	91
Distančnik	91
Pred uporabo vašega hladilnika	92
Dimenzije	93
UPORABA ZAMRZOVALNIKA	94
Informacije o tehnologiji No-Frost	94
Nadzorna plošča	95
Gumb za nastavitve temperature particije zamrzovalnika	95
Alarm za visoko temperaturo	95
Lučka alarma	96
Način super zamrzovanja	96
Nastavitve temperature zamrzovalnika	96
Opozorila za temperaturne nastavitve	97
Pripomočki	98
Model za ledene kocke (<i>pri nekaterih modelih</i>)	98
icematic (<i>pri nekaterih modelih</i>)	98
RAZPOREJANJE HRANE V NAPRAVI	99
ČIŠČENJE IN VZDRŽEVANJE	102
Odmrzovanje	102
Zamenjava LED-traku	103
Prestavljanje vrat	103
PREVAŽANJE IN PREMIKANJE	103
LED-traku	103
PRED KLICANJEM POPRODAJNEGA SERVISERJA	104
Namigi za varčevanje z energijo	105
VAŠ ZAMRZOVALNIK	106
TEHNIČNI PODATKI	107
INFORMACIJE ZA PRESKUSNE INSTITUTE	107

MISLIMO NA VAS

Hvala, ker ste kupili aparat Electrolux. Izbrali ste izdelek, ki s seboj prinaša desetletja profesionalnih izkušenj in inovacij. Genialen in eleganten, ki je bil zasnovan v mislih z vami. Torej, kadar koli ga uporabljate, lahko ste varni, če veste, da boste vsakič dosegli odlične rezultate.

Dobrodošli v Electroluxu.

Obiščite našo spletno stran, če:



Želite dobiti nasvete za uporabo, brošure, odpravljanje težav, informacije o storitvah in popravilu:

www.electrolux.com/support



Želite registrirati svoj izdelek za boljšo storitev:

www.registerelectrolux.com



Za nakup dodatne opreme, potrošnega materiala in originalne nadomestne dele za vašo napravo:

www.electrolux.com/shop

SKRB ZA STRANKE IN STORITVE

Uporabljajte samo originalne nadomestne dele.

Ko se obrnete na naš pooblaščen servisni center, preverite, ali imate na voljo naslednje podatke: Model, PNC, Serijsko Številko.

Informacije najdete na tipski tablici.

 Opozorilo / Pozor - Varnostne informacije

 Splošne informacije in nasveti

 Informacije o okolju

Predmet spremembe brez predhodnega obvestila.

POGLAVJE - 1. PRED UPORABO VAŠE NAPRAVE

Splošna opozorila

Prosimo, skrbno preberite navodila za uporabo pred namestitvijo in uporabo vaše naprave. Naše podjetje ne odgovarja za nastalo škodo zaradi napačne uporabe.

Sledite vsem navodilom na napravi in navodilom priročnika za uporabo, in ta priročnik hranite na varnem mestu, da rešite težave, ki se lahko pojavijo v prihodnosti.

Ta aparat ni namenjen uporabi kot vgradni aparat.

V prípade, že nenainštalujete spotrebič ako vol'ne stojaci, ale dodržíte priestor potrebný pre rozmery spotrebiča, spotrebič bude fungovať správne, ale môže sa mierne zvýšiť spotreba energie.

 **OPOZORILO:** Prezračevalne odprtine hladilnika z zamrzovalnikom ne smejo biti ovirane.

 **OPOZORILO:** Za pospeševanje odtajevanja ne uporabljajte mehanskih naprav ali drugih načinov.

 **OPOZORILO:** V hladilniku z zamrzovalnikom ne uporabljajte drugih elektronskih naprav.

 **OPOZORILO:** Ne poškodujte vezja hladilnega sredstva.

 **OPOZORILO:** Pri namestitvi naprave se prepričajte, da napajalni kabel ni zataknjen ali poškodovan.

 **OPOZORILO:** Na zadnji del naprave na nameščajte več prenosnih vtičnic ali prenosnih virov napajanja.

 **OPOZORILO:** Da se izognete poškodbam ali škodi, morate napravo namestiti v skladu z navodili proizvajalca.

 Manjše količine hladilnega sredstva, ki je uporabljen v tem hladilniku z zamrzovalnikom, je okolju prijazno sredstvo R600a (izobuten), ki je vnetljivo in eksplozivno, če ga vžgete v zaprtem okolju.

- Vso embalažo hranite zunaj dosega otrok in jo ustrezno zavržite.
- Med prenašanjem in postavljanjem hladilnika ne poškodujte vezja hladilnega plina.
- V bližini hladilnika z zamrzovalnikom ne shranjujte posod z vnetljivimi materiali, kot so pločevinke s sprejem ali kartuše za polnjenje gasilnih aparatov.
- Ta naprava je namenjena izključno shranjevanju živil in pijač.
- Ta naprava je namenjena zgolj uporabi v gospodinjstvu v notranjem okolju.
- Ta naprava se lahko uporablja v pisarnah, hotelskih sobah, sobah motelov, kjer nudijo prenočišča z zajtrkom, kmečkih turizmih in drugih podobnih nastanitvenih objektih, kjer takšna uporaba ne presega (povprečnih) ravni domače uporabe.
- Na napajalni kabel vašega hladilnika je bil povezan poseben ozemljeni vtič. Ta vtič je treba uporabljati s posebej ozemljeno vtičnico 16 amper ali 10 amperov, odvisno od države, v kateri bo izdelek naprodaj. Če v vaši hiši ni takšne vtičnice, naj vam jo namesti usposobljeni električar.
- Uporaba te naprave ni namenjena otrokom, mlajšim od 8 let, in osebam z zmanjšanimi fizičnimi, senzoričnimi in mentalnimi zmožnostmi ali z nezadostnimi izkušnjami in znanjem o pravilni uporabi, razen če te osebe niso bile ustrezno podučene s strani odgovornega in zato razumejo možno tveganje. Otroci se ne smejo igrati z napravo Čiščenje in vzdrževanje s strani otrok brez nadzora ni dovoljeno.
- Otrokom starosti od 3 do 8 let je dovoljeno napolniti in izprazniti hladilne naprave. Otroci naj ne opravljajo čiščenja ali vzdrževanja naprave, zelo majhni otroci (od 0 do 3 let) naprav naj ne uporabljajo, od majhnih otroci (od 3-8 let) ne pričakujemo, da naprave uporabljajo varno, razen če so pod

stalnim nadzorom, starejši otroci (8-14 let) in ranljivi ljudi lahko naprave uporabljajo varno z ustreznim spremstvom ali po navodilih o uporabi naprave. Od bolj ranljivih oseb se ne pričakuje, da naprave uporabljajo varno, razen, če so z ustreznim spremstvom.

- Poškodovan napajalni kabel/vtič lahko povzroči požar ali električni udar. Poškodovani deli morajo biti zamenjani, to pa naj stori le usposobljeno osebje.
- Ta naprava ni namenjena za uporabo na višini, ki presega 2000 m.

Da bi se izogibali kontaminaciji hrane, prosimo upoštevajte naslednja navodila:

- Predolgo odprta vrata lahko povzročajo znatno povečanje temperature v predalih naprave.
- Redno čistite površine, ki lahko pridejo v stik z hrano in dosegljivimi odvodnimi sistemi.
- Surovo meso in ribe hranite v ustreznih posodah v hladilniku, ne da bi prišli v stik ali kapljali na ostalo hrano.
- Predali z zamrznjeno hrano z dvema zvezdicama so primerni za shranjevanje zamrznjene hrane, shranjevanje ali pripravo sladoleda ter pripravo ledenih kock.
- Predali z eno, dvema in tremi zvezdicami niso primerni za zamrzovanje sveže hrane.
- Če hladilnik nameravamo ostaviti prazen dalj časa, ga izklopimo, odtajamo, očistimo, posušimo ter ostavimo vrata odprta, da bi preprečili nastanek plesni v napravi.

Servis

- Za popravilo naprave se obrnite na pooblaščen servisni center. Uporabljajte samo originalne nadomestne dele.
- Upoštevajte, da lahko samopopravilo ali neprofesionalno popravilo povzroči varnostne posledice in lahko razveljavi garancijo.
- Naslednji nadomestni deli bodo na voljo 7 let po ukinitvi modela: termostati, temperaturni senzorji, tiskana vezja, svetlobni viri, ročaji vrat, tečaji vrat, pladnji in košare.
- Upoštevajte, da so nekateri od teh rezervnih delov na voljo samo profesionalnim serviserjem in da vsi nadomestni deli niso primerni za vse modele.
- Tesnila na vratih bodo na voljo 10 let po ukinitvi modela.

Stari in nedelujoči hladilniki

- Če ima vaš stari hladilnik ključavnico, jo zlomite ali jo odstranite preden ga zavržete, saj se lahko otroci ujamejo vanj, kar lahko povzroči nesrečo.

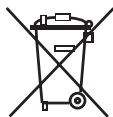

- Stari hladilniki in zamrzovalniki vsebujejo izolacijski material in hladilno sredstvo s CFCjem. Zato pazite, da ne škodujete okolju, ko se vaši stari hladilniki zavržejo.

Prosimo, da se posvetujete s svojim občinskim organom o odstranjevanju OEEO za namene ponovne uporabe, recikliranja in predelave.

Opombe:

- Ta naprava je proizvedena za uporabo v domovih in se lahko uporablja le v gospodinjstvih okoljih in za določene namene. Ni primerna za poslovno ali skupno uporabo. Takšna nenamenska uporaba prekine jamstvo za napravo in naše podjetje ne odgovarja za možno škodo.
- Ta naprava je proizvedena za uporabo v hišah in je primerna le za hlajenje/shranjevanje hrane. Ni primerna za poslovno ali skupno uporabo in/ali za shranjevanje snovi, razen za hrano. Naše podjetje ne odgovarja za škodo, ki se v nasprotnem primeru lahko zgodi.

Varnostna opozorila

- Ne uporabljajte večdelnih vtičnic ali podaljška.
- Ne uporabljajte vtičev, katerih kabel je poškodovan, strgan ali obrabljen.
- Ne vlecite, zvijajte in ne poškodujte kabla.



- Otrokom ne dovolite, da bi se z napravo igrali. Nikoli jim ne dovolite sedeti na policah in predalih ali viseti na vratih hladilnika.
- Za odstranjevanje ledu iz zamrzovalnika ne uporabljajte ostrih kovinskih predmetov, lahko bi namreč predrli hladilni krogotok in s tem povzročili nepopravljivo škodo. Uporabite priloženo plastično strgalo.
- Električnega kabla ne vključujte z mokrimi/vlažnimi rokami.
- Embalaž s tekočino (steklenic in pločevink), še posebej, če je gazirana ne dajajte v zamrzovalnik, ker lahko zaradi raztegovanja snovi med zamrzovanjem embalažo raznese.
- Steklenice s pijačo, ki vsebuje veliko alkohola, morajo biti v hladilniku dobro zaprte in postavljene pokonci.
- Ne dotikajte se hladilnih površin, še posebej ne z mokrimi rokami, da ne dobite ozeblin.



Distančnik

- Ko so vrata zamrzovalnika zaprta, pride do vakuuma. Pred ponovnim odpiranjem počakajte 1 minuto.
- Ta možnost pride v poštev za enostavno odpiranje vrat. Na ta način bo okoli tega področja nastalo le malo kondenza.
- Ne jejte ledu, ki ste ga odstranili iz zamrzovalnika.

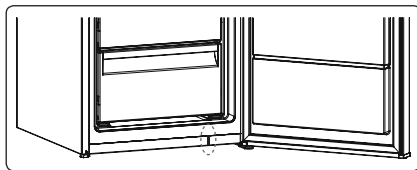

Namestitev in vključitev naprave

- Hladilnik naj bo priključen na 220-240 V in 50 Hz. Prosimo, preverite podatkovno tablico na napravi in se prepričajte, da ustreza značilnostim hišne napeljave.
- Pri namestitvi in vkljucevanju naprave vam lahko pomaga pooblaščen servisni center.
- Vtičač kabla vključite le v vtičnico z učinkovito ozemljitvijo. Če vtičnica nima ozemljitve ali če vtičač ni primeren zanjo, vam svetujemo, da za nasvet in pomoč pokličite pooblaščenega strokovnjaka.
- Vtičač naj bo tudi po namestitvi naprave dosegljiv.
- Proizvajalec ni odgovoren za napačno priključitev ozemljitve, ker je opisana v teh navodilih.
- Naprave ne postavite na neposredno sončno svetlobo.
- Naprave ne postavite na prostem in naj ne bo izpostavljena dežju.
- Hladilnik namestite v dobro prezračevan prostor in naj ne bo v bližini izvirov toplote. Stoji naj vsaj 50 cm od radiatorja in peči na trda goriva ali olje ter vsaj 5 cm od električne pečice.
- Zgornji odmik, potreben za aparat, lahko določimo iz dimenzij, kiso navedene v poglavju Mere
- Na zgornjo površino hladilnika na polagajte teže (niti enega težkega predmeta niti veliko stvari).
- Hladilnik mora na tleh stati stabilno in povsem naravnost. Če tla niso povsem ravna, ga uravnajte s sprednjima dvema nastavljivima nogama.
- Zunanost hladilnika in odstranljive dele (police, predale) čistite z mešanico vode in tekočega mila, notranjost pa s sodo bikarbono, stopljeno v topli vodi. Ko površine in dele dobro osušite, dele namestite nazaj v hladilnik.
- Da preprečite kondenzatorju (črni element s krilci na zadnji strani), da se dotika stene, namestite plastični distančnik na mesto z rotacijo za 90°, kot prikazuje slika.
- Če napravo namestite na steno v samostoječi instalaciji, namestite zadnje distančnike, da zagotovite največjo možnorazdaljo.
- Za Side by Side montažo prosim oglejte si Priključni komplet, priložen zamrzovalniku omarice, in njegov priročnik za namestitev (OPOMBA: Priključni komplet je na voljo tudi posebej kot dodatna oprema).

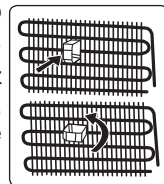

Pred uporabo vašega hladilnika

- Med prvim delovanjem ali za zagotovitev učinkovitega delovanja naprave po premeščanju, dovolite vašemu hladilniku, da ostane nedejaven za 3 ure (v navpičnem položaju), nato vstavite vtičač v vtičnico. V nasprotnem primeru lahko poškodujete kompresor.
- Prvič, ko deluje vaš hladilnik, lahko vonjate smrad. Ta vonj mora izginiti, ko začne vaš hladilnik hlajenje.



Notranja razsvetljava



OPOZORILO!

Nevarnost električnega udara.

- Glede svetilke znotraj tega izdelka in rezervnih delov svetilk, ki se prodajajo posebej: Te svetilke so namenjene tako, da prenesejo ekstremne fizične razmere v gospodinjskih aparatih, kot so temperatura, vibracije, vlažnost, ali pa so namenjene signalizirati podatke o obratovalnem stanju naprave. Niso namenjeni za uporabo v drugih aplikacijah in niso primerni za osvetlitev gospodinjskih sob.

Dimenzije

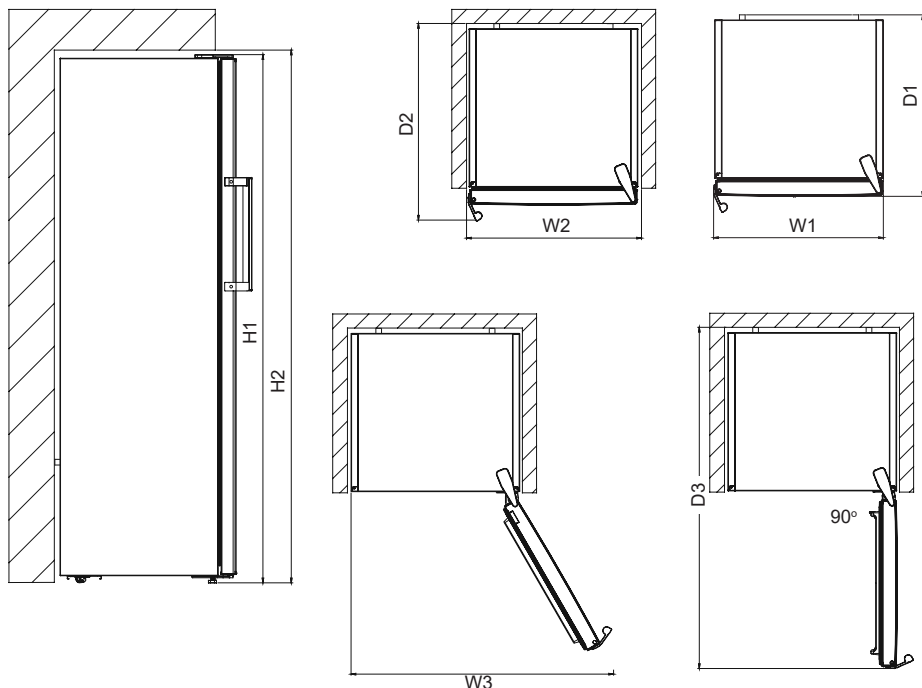

Skupne dimenzije ¹		
H1*	mm	1860
W1	mm	595
D1	mm	650

¹ višino, širino in globino aparata brez ročaja

*vključno z višino zgornjega tečaja (10 mm).

Prostor, potreben pri uporabi ²		
H2	mm	1900
W2	mm	600
D2	mm	718

² višina, širina in globina naprave, vključno z ročajem, in prostor, potreben za prosto kroženje hladilnega zraka

Skupni prostor, potreben pri uporabi ³		
W3	mm	649
D3	mm	1224

³ višina, širina in globina naprave, vključno z ročajem, plus prostor, potreben za prosto kroženje hladilnega zraka, plus prostor, potreben za odpiranje vrat do najmanjšega kota, ki omogoča odstranitev vse notranje opreme

POGLAVJE - 2. UPORABA ZAMRZOVALNIKA

Informacije o tehnologiji No-Frost

Delovanje zamrzovalnikov s tehnologijo No-Frost se razlikuje od delovanja drugih statičnih zamrzovalnikov.

V običajnih zamrzovalnikih vlaga, ki vstopa v zamrzovalnik zaradi odpiranja vrat, in vlaga, ki je prisotna v hrani, povzročata nabiranje ledu v predelu zamrzovalnika. Za odmrzovanje nastalega ledu v predelu zamrzovalnika morate občasno izklopiti zamrzovalnik, premestiti hrano, ki jo je treba hraniti zamrznjeno, v ločen ohlajen prostor in odstraniti nakopičen led iz predela zamrzovalnika.

Pri zamrzovalnikih s tehnologijo No-Frost pa je to povsem drugače. Suh in hladen zrak se enotno in enakomerno z več točk prek ventilatorja vpahuje v predel zamrzovalnika. Hladen zrak, ki se razprši enotno in enakomerno med policami, hladi vsa živila enakomerno ter preprečuje nastajanje vlage in zamrzovanje.

Zamrzovalnik s tehnologijo No-Frost vam zato poleg izjemne zmogljivosti in elegantnega videza omogoča tudi enostavno uporabo.

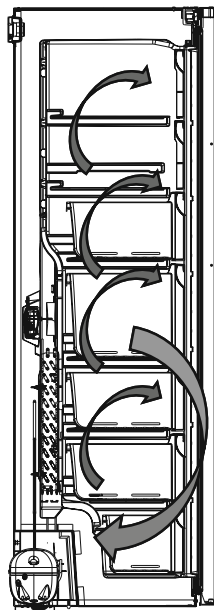

Nadzorna plošča

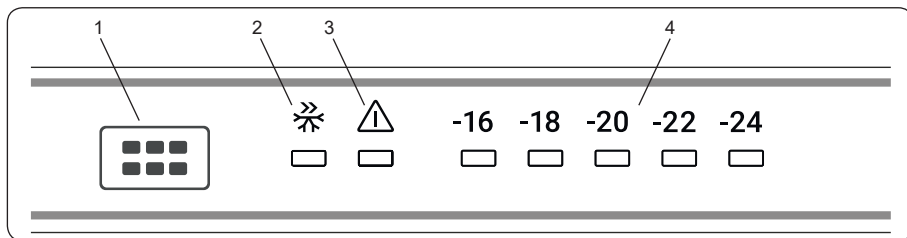

1. Gumb za nastavitev temperature zamrzovalnika
2. Simbol načina super zamrzovanja
3. Indikatorska LED luč alarma
4. Indikator nastavljene temperature zamrzovalnika

Gumb za nastavitev temperature particije zamrzovalnika

Alarm za visoko temperaturo



Alarm se aktivira ob prvi priključitvi naprave.

Alarm se aktivira, ko je temperatura v napravi previsoka.

Med alarmom:

- utripa indikator alarma,
- utripa prikazovalnik temperature -24,
- slišni so piski alarma.

Izklop alarma

- Za izklop alarma pritisnite tipko na upravljalni plošči. Indikator alarma sveti, dokler se temperatura ne povrne.
- Po 1 uri se piskanje alarma samodejno izklopi. Indikator alarma utripa, utripa tudi indikator temperature -24.
- Če se nastavitve naprave povrnejo na nastavljeno temperaturo, ugasneta piskanje alarma in indikator alarma, Preverite, če so živila v notranjosti pokvarjena ali odtaljena. Če so, pojdite na poglavje "Odtaljevanje".



Preberite si poglavje »Nastavitev temperature« za nastavitev temperature naprave.

Osvetlitev (če je na voljo)

Pri prvem vklopu naprave se lahko notranja osvetlitev zaradi preskusov odpiranja vključi 1 minuto kasneje.

S tem gumbom lahko nastavite temperaturo zamrzovalnika. Pritisnite ta gumb, če želite nastaviti vrednosti za particijo zamrzovalnika. Ta gumb lahko uporabite tudi za vklop načina SF.

Lučka alarma

V primeru težave znotraj zamrzovalnika, LED luč alarma zasveti rdeče.

Način super zamrzovanja

Kako se uporablja?

- Za zamrzovalne večjih količin hrane.
- Za zamrzovanje hitre hrane.
- Za hitro zamrzovanje hrane.
- Za shranjevanje sezonskih živil za dlje časa.

Kako uporabljati?

- Pritisčajte gumb za nastavitev temperature, dokler se luč za super zamrzovanje ne prižge.
- V tem načinu sveti LED luč za super zamrzovanje.
- Največja količina svežih živil (v kg), ki se lahko zamrzne v 24 urah je navedena na etiketi naprave.
- Za optimalno delovanje naprave z največjo zmogljivostjo zamrzovalnika, nastavite napravo na način SF 3 ure, preden v zamrzovalnik položite sveža živila.

V tem načinu:

Če pritisnete gumb za nastavitev temperature, se ta način prekliče in nastavitev se vrne na -16.

Opomba: Način »super zamrzovanja« se samodejno prekliče po 30 urah ali ko se temperatura senzorja zamrzovalnika spusti pod -32°C.

Nastavitve temperature zamrzovalnika

- Prvotna temperatura za nastavitveni zaslon zamrzovalnika je -18°C.
- Enkrat pritisnete gumb za nastavitev zamrzovalnika.
- Vsakič, ko pritisnete ta gumb, se temperatura zmanjša. (-16°C, -18°C, -20°C,... super zamrzovanje)
- Če pritisnete gumb za nastavitev zamrzovalnika, dokler se simbol za super zamrzovanje ne prikaže na nastavitvenem zaslonu zamrzovalnika in ne pritisnete nobenega gumba v naslednjih 3 sekundah, lučka za super zamrzovanje začne utripati.
- Če boste pritisnili še naprej, se ponovno začne pri zadnji nastavljeni vrednosti.

Priporočene temperature za zamrzovalnik

Kdaj ga nastaviti	Notranja temperatura (°C)
Za najmanjšo zmogljivost zamrzovanja	-16
Pri običajni uporabi	-18
Za najvišjo zmogljivost zamrzovanja	-22, -24

Opozorila za temperaturne nastavitve

- Vaše nastavitve temperature se ne izbrišejo če pride do izpada elektrike.
- Ne preidite na drugo nastavitvev, dokler ne zaključite ene nastavitvev.
- Temperaturo je treba prilagoditi glede na pogostost odpiranja vrat, količino hrane, ki jo hranite v zamrzovalniku, in temperaturo okolja v katerem se nahaja vaš zamrzovalnik.
- Vaš zamrzovalnik mora delovati do 24 ur glede na temperaturo okolja brez prekinitev, po tem, ko ste ga vključili, da se popolnoma ohladi.
- V tem času ne odpirajte vrat zamrzovalnika prepogosto in vanj ne polagajte preveč hrane.
- Funkcija 5-minutne zakasnitve se uporablja za preprečevanje okvare kompresorja zamrzovalnika, ko ga izključite in nato ponovno vključite ali pa ko pride do izpada elektrike. Vaš zamrzovalnik bo začel normalno delovati po 5 minutah.
- Vaš zamrzovalnik je zasnovan za delovanje v okoljskih temperaturnih intervalih, navedenih med standardi, glede na klimatski razred na nalepki s podatki. Odsvetujemo uporabo zamrzovalnika v okoljih, ki niso znotraj teh intervalov glede na učinkovitost hlajenja.
- Ta naprava je zasnovana za uporabo v okoljski temperaturi med 10 °C - 43 °C.

Klimatski razred	Pomen	Temperatura okolja
T	Tropska	Hladilni aparat je namenjen za uporabo pri zunanjih temperaturah od 16 °C do 43 °C.
ST	Subtropska	Hladilni aparat je namenjen za uporabo pri zunanjih temperaturah od 16 °C do 38 °C.
N	Zmerno	Hladilni aparat je namenjen za uporabo pri zunanjih temperaturah od 16 °C do 32 °C.
SN	Razširjeno zmerno	Hladilni aparat je namenjen za uporabo pri zunanjih temperaturah od 10 °C do 32 °C.

- Ta naprava je zasnovana za delovanje v težkih podnebnih pogojih (do 43 °C / 110° F), poganja pa jo tehnologija »Freezer Shield«, ki zagotavlja, da se zamrznjena živila v zamrzovalniku ne odtalijo, tudi če temperatura okolja pade do -15 °C. Napravo lahko torej namestite v neogrevan prostor brez skrbi, da bi se zamrznjena živila v zamrzovalniku pokvarila. Ko se temperatura okolja povrne na normalno raven, lahko napravo uporabljate kot običajno.

Pripomočki

Model za ledene kocke (pri nekaterih modelih)

- Model za ledene kocke napolnite z vodo in ga dajte v zamrzovalnik.
- Ko so kocke narejene (popolnoma zamrznjene), jih dobite iz modela tako, da ga zvijate, kot kaže spodnja slika.

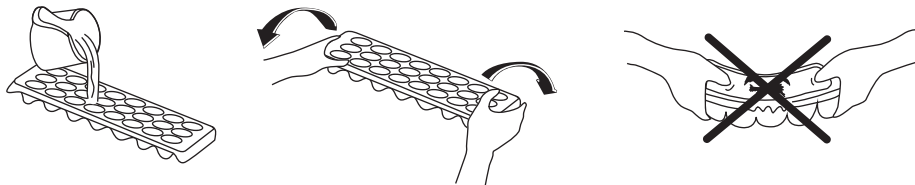

icematic (pri nekaterih modelih)

- Izvzemite pladenj za izdelovanje ledu.
- Napolnite z vodo do črte.
- Postavite pladenj za izdelovanje ledu nazaj v položaj.
- Ko nastanejo ledene kocke, obrnite vzvod, da spustite kocke v pladenj.

Opomba:

- Za izdelovanje ledu ne napolnite naprave za led z vodo. Lahko jo zlomite.
- Premikanje naprave za led je lahko oteženo med delovanjem hladilnika. V tem primeru jo očistite po tem, ko ste odstranili steklene police.

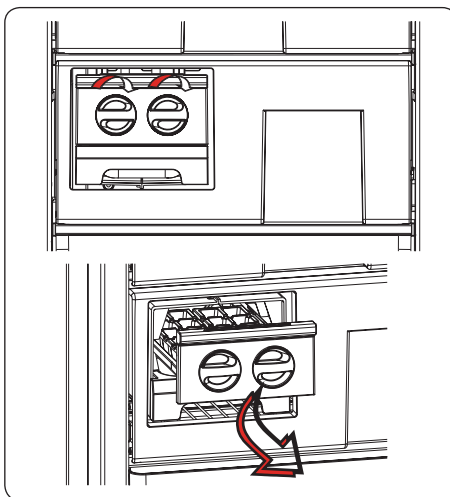

Ta predstavitev delov naprave je le informativne narave. Deli se lahko razlikujejo glede na model vaše naprave.

POGLAVJE - 3. RAZPOREJANJE HRANE V NAPRAVI

- Zamrzovalni prostor je tisti, ki je označen z .
 - Če boste hladilnik uporabljali z največjo kapaciteto zamrzovanja:
 - * Vstavite hrano za zamrzovanje v zgornji predal predela zamrzovalnika in pri tem pazite, da ne presežete največje kapacitete zamrzovanja hladilnika.
 - * Ko uporabljate način super zamrzovanja, že zamrznjene hrane ne smete hraniti ob sveži hrani, ki jo želite zamrzniti.
- Nato znova omogočite način "super zamrzovanja". Hrano lahko postavite zraven druge zamrznjene hrane, ko ta že zamrzne (vsaj 24 ur po 2. vklopu načina "super zamrzovanja").
- Za zamrzovanje sveže hrane - prepričajte se, da je čim več površine hrane za zamrzovanje v stiku s hladilno površino.
 - Ne postavljajte sveže hrane na stran zamrznjene, saj jo lahko odtajate.
 - Pri zamrzovanju sveže hrane (npr. mesa, rib in mletega mesa), razdelite v porcije.
 - Ko ste enoto odtalili, zamenjajte hrano v zamrzovalniku in jo porabite v čim krajšem času.
 - V zamrzovalnik nikoli ne vstavljajte tople hrane.
 - Vedno pazljivo sledite navodilom na embalaži zamrznjene hrane, če pa ta niso na voljo, jih ne hranite dlje kot 3 mesece od datuma nakupa.
 - Ko kupujete zamrznjeno hrane, se prepričajte, da je bila zamrznjena pri ustreznih temperaturah, in da je embalaža nepoškodovana.
 - Zamrznjeno hrano je treba prenašati v ustreznih posodah, da se kakovost hrane ohrani. Čimprej jo spravite v zamrzovalnik.
 - Če embalaža zamrznjene hrane izgleda vlažna ali je napihnjena, je bila prej hranjena pri neustreznih temperaturah in vsebina verjetno ni več uporabna.
 - Življenjska doba zamrznjene hrane je odvisna od temperature prostora, nastavitve termostata, pogostnosti odpiranja vrat, vrste hrane in časa, potrebnega za prenos hrane iz trgovine domov. Vedno sledite navodilom, natisnjenim na embalaži, in nikoli ne presegajte najdaljšega časa hranjenja.

Če; se odločite, da odprete vrata zamrzovalnika ponovno takoj po zapiranju, jih bo mogoče težko ponovno odpreti. To je normalno in ko zamrzovalnik doseže optimalno temperaturo, se bodo vrata znova lahko odprla.

Pomembno obvestilo:

- *Ko zamrznjeno hrano odtajate, jo skuhajte kot svežo hrano. Če je ne skuhate po odtajevanju, jih NIKOLI ne smete ponovno zamrzovati.*
- Okus nekaterih začimb v kuhanih jedeh (janež, bazilika, vodna kreša, kis, mešanica začimb, ingver, česen, čebula, gorčica, timijan, majaron, črni poper ipd.) se spremeni in se močno navzamejo okusa, če so shranjene dlje časa. Zato dodajte le manjše količine začimb, če želite hrano zamrzniti, ali pa jih dodajte po tem, ko je hrana odtaljena.
- Obdobje shranjevanja je odvisno od uporabljenega olja. Primerna olja so margarina, telečja mast, olivno olje in maslo, neprimerna pa arašidovo olje in prašičja mast.
- Hrano v tekoči obliki morate zamrzniti v plastičnih posodicah, drugo hrano pa v plastični foliji ali vrečkah.

Meso in ribe	Priprava	Najdaljši dovoljeni čas hranjenja (meseč)
Zrezek	Zaviti v folijo	6 - 8
Meso jagnjetine	Zaviti v folijo	6 - 8
Telečja pečenka	Zaviti v folijo	6 - 8
Kocke teletine	V majhnih količinah	6 - 8
Kocke jagnjetine	V koščkih	4 - 8
Mleto meso	V embalažah brez uporabe začimb	1 - 3
Drobovina (koščki)	V koščkih	1 - 3
Bolonjska omaka/salama	Treba zapakirati, tudi če ima membrano	
Piščanec in puran	Zaviti v folijo	4 - 6
Goska in raca	Zaviti v folijo	4 - 6
Srnjad, zajec, merjasec	V 2,5 kg porcijah in kot fileji	6 - 8
Sladkovodne ribe (postrv, krap, ščuka, pravi som)	Ko odstranite drobovino in luske, ribo umite in posušite; če potrebno, odrežite rep in glavo.	2
Pusta riba, morski brancin, robec, morski list		4
Mastne ribe (tuna, skuša, modra riba, sardoni)		2 - 4
Školjke	Očiščeno in v vrečkah	4 - 6
Kaviar	V lastni embalaži, znotraj aluminijaste ali plastične posode	2 - 3
Polž	V slani vodi, znotraj aluminijaste ali plastične posode	3

	Najdaljši dovoljeni čas hranjenja (meseč)	Čas odmrzovanja pri sobni temperaturi (ure)	Čas odmrzovanja v pečici (min.)
Kruh	4 - 6	2 - 3	4-5 (220-225 °C)
Keksi	3 - 6	1 - 1,5	5-8 (190-200 °C)
Fino pecivo	1 - 3	2 - 3	5-10 (200-225 °C)
Pita	1 - 1,5	3 - 4	5-8 (190-200 °C)
Listnato testo	2 - 3	1 - 1,5	5-8 (190-200 °C)
Pica	2 - 3	2 - 4	15-20 (200 °C)

Zelenjava in sadje	Priprava	Najdaljši dovoljeni čas hranjenja (mesece)
Mladi fižol in fižol	Operemo in narežemo na majhne koščke in zavremo v vodi	10 - 13
Fižol	Oluščimo in operemo ter zavremo v vodi	12
Zelje	Očistimo in zavremo v vodi	6 - 8
Korenček	Operemo in narežemo na rezine ter zavremo v vodi	12
Popper	Odstranite stebila, razdelite ga na dvoje in ločite semena ter zavrite v vodi	8 - 10
Špinača	Operemo in zavremo v vodi	6 - 9
Cvetača	Odstranite liste, prerežite sredico na koščke in jih nekaj časa pustite v vodi, kateri ste dodali malo limoninega soka	10 - 12
Jajčevce	Narezan na 2 cm kose, potem ko smo ga sprali	10 - 12
Koruza	Operemo in pakiramo s stebлом ali kot sladko koruzo	12
Jabolka in hruška	Olupimo in narežemo	8 - 10
Marelice in breskve	Razdelimo na dvoje in odstranimo koščico	4 - 6
Jagode in robide	Operemo in oluščimo	8 - 12
Kuhano sadje	V posodo dodamo 10 % sladkorja	12
Slive, češnje, višnje	Operemo in odstranimo peclje	8 - 12

Mlečni izdelki	Priprava	Najdaljši dovoljeni čas hranjenja (mesece)	Pogoji hranjenja
Pakirano (homogenizirano) mleko	V lastni embalaži	2 - 3	Čisto mleko - v lastni embalaži
Sir- razen belega sira	V rezinah	6 - 8	Originalno embalažo lahko uporabimo za kratko obdobje shranjevanja. Živila zavijte v folijo za daljše obdobje shranjevanja.
Maslo, margarina	V lastni embalaži	6	

POGLAVJE - 4. ČIŠČENJE IN VZDRŽEVANJE



Odklopite hladilnik iz napajanja pred samim čiščenjem.



Ne čistite naprave z vlivanjem vode.



- Notranje in zunanje strani vaše naprave lahko obrišete z mehko krpo ali gobico in toplo milnico.

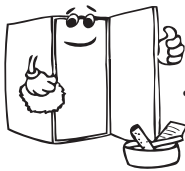

- Posamezno odstranite dele in jih očistite z milnico. Ne perite v pomivalnem stroju.



Za čiščenje nikoli ne uporabljajte vnetljivih, eksplozivnih ali korozivnih snovi, kot so razredčilo, plin, kislina.

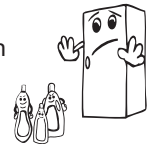

- Kondenzator očistite z metlo vsaj enkrat na leto, saj boste tako prihranili z energijo in izboljšali delovanje.

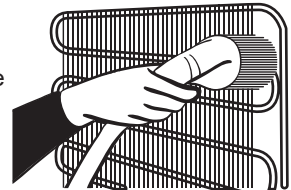

Prepričajte se, da je vaš hladilnik med čiščenjem izključen iz napajanja.

Odmrzovanje

- Vaš zamrzovalnik se samodejno odtali. Voda, ki nastane zaradi odtajevanja, gre skozi zbiralnik za vodo in teče v izparjevalno posodico za zamrzovalnikom, kjer samodejno izpari. position by removing the screws as indicated. Clean it with soapy water at specific time intervals. This will prevent odours from forming.

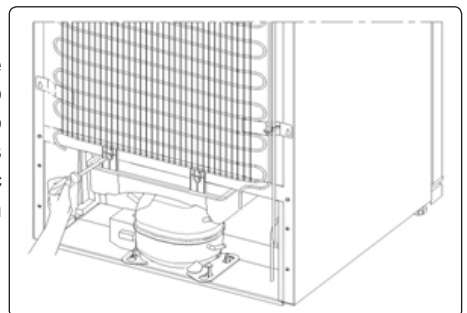

Zamenjava LED-traku

1 LED-trak v zamrzovalniku se uporablja za osvetlitev naprave. Prosimo, pokličite serviserja.

Opomba: Število in mesto LED-trakov se lahko razlikuje glede na model.

!!! Nekateri različice morda ne vključujejo osvetlitve.

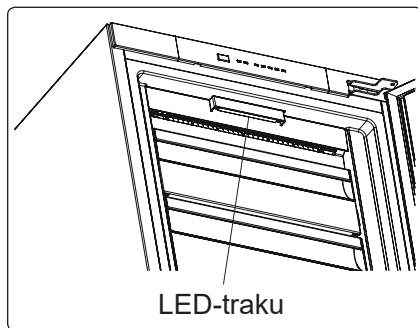

POGLAVJE - 5. PREVAŽANJE IN PREMIKANJE

Originalno embalažo in peno je dobro shraniti za ponovni prevoz (opsijsko).

- Pritrdite vaš hladilnik z debelo embalažo, pasovi ali močnih vrvmi in sledite navodilom za prevoz v embalaži za ponovni prevoz.
- Odstranite premične dele (police, dodatke, posode za zelenjavo itd.) ali pa jih zavarujte v hladilniku pred udarci z uporabo trakov pri ponovnem premikanju in prevozu.

 **Vaš hladilnik nosite v pokončnem položaju.**

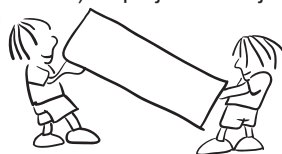

Prestavljanje vrat

- Obračanje vrat je na voljo od vrste zamrzovalnika.
- Smer odpiranja vrat je mogoče spremeniti pri modelih brez ročajev in modelih z ročaji, nameščenimi na straneh.
- Če vaš model nima ročajev, je mogoče obrniti vrata, vendar to mora storiti pooblaščen osebje.

Preverite opozorila;

Vaš hladilnik vas opozori, če so temperature hladilnika in zamrzovalnika neprimerne ali če pride do težav v napravi.

Indikatorska LED-lučka alarma se prižiga	VRSTA NAPAKE	ZAKAJ?	KAJ STORITI?
	»Opozorilo o okvari«	Nekateri del/-i je/so v okvari ali pa je prišlo do napake med hlajenjem.	Preverite, ali so vrata odprta. Če vrata niso odprta, Takoj stopite v stik s Sharpovo službo za pomoč uporabnikom.

Če vaš zamrzovalnik ne deluje pravilno, je lahko vzrok le manjša težava, zato pred klicanjem električarja, preverite naslednje in tako prihranite čas in denar.

Kaj storiti, če vaša naprava ne deluje;

Preverite, ali:

- Ni električnega napajanja.
- Je splošno stikalo v vašem domu izključeno.
- Vtičnica deluje. Če želite preveriti, v isto vtičnico vključite drugo napravo, za katero veste da deluje.

Kaj storiti, če vaša naprava slabo deluje;

Preverite, ali:

- Niste preobremenili naprave.
- Je temperatura zamrzovalnika nastavljena na -16.
- So vrata popolnoma zaprta.
- Je na kondenzatorju prah.
- Je pri zadnji in stranski steni dovolj prostora.

Normalen hrup;

Pokajoči zvoki (led):

- Med samodejnim odtajevanjem.
- Ko se naprava ohlaja ali segreva (zaradi širjenja materiala).

Kratko pokanje: Se zasliši, ko termostat vključi/izključi kompresor..

Hrup kompresorja (običajen hrup motorja): Ta hrup pomeni, da kompresor deluje normalno, lahko pa pri vklopu za kratek čas povzroči več hrupa.

Mehurčki in pljuskanje: Ta zvok povzroča pretok hladilnega sredstva v ceveh sistema.

Vodni pretok: Običajen zvok vode, ki se pretaka iz izparjevalne posode med odtajevanjem.. Ta zvok je mogoče slišati med odtajevanjem..

Pihanje zraka (običajen hrup ventilatorja): Ta hrup je mogoče slišati pri zamrzovalnikih No-Frost med običajnim delovanjem sistema zaradi kroženja zraka.

Če v zamrzovalniku nastaja vlaga;

- Ali je hrana ustrezno zapakirana? Ali so posode pred vstavljanjem v zamrzovalnik dobro posušene?
- Ali zelo pogosto odpirate vrata zamrzovalnika? Ko odpirate vrata, vlaga v prostoru okolice vstopi v zamrzovalnik. Če je raven vlage v prostoru previsoka, bo vlažnost v hladilniku toliko večja z vsakim odpiranjem vrat.

Če vrata niso pravilno odprta in zaprta;

- Ali hrana preprečuje zapiranje vrat?
- Ali so vrata zamrzovalnika, košare in ledomat ustrezno postavljeni?
- Ali je vratni tečaj zlomljen ali odtrgan?
- Ali vaš zamrzovalnik stoji na ravnem?

Če so robovi ohišja zamrzovalnika na stikih vrat topli;

Zlasti poleti (ko je vroče) se lahko površine stikov ogrejejo med delovanjem kompresorja, to je običajno.

POMEMBNA OBVESTILA:

- Če dalj časa ne boste uporabljali zamrzovalnika, (npr. med poletnim dopustom) ga izklopite. Očistite zamrzovalnik glede na 4. razdelek in pustite vrata odprta, da preprečite vlago in vonjave.
- Naprava, ki ste jo kupili, je zasnovana za domačo uporabo in jo lahko uporabljate samo doma in v navedene namene. Ni primerna za splošno ali komercialno uporabo. Če potrošnik uporablja napravo na način, ki ne sovпада s temi funkcijami, priporočamo, da proizvajalec in trgovec nista odgovorna za popravila in okvare v garancijski dobi.
- Če se težava ponavlja in ste sledili vsem zgornjim navodilom, stopite v stik s pooblaščenim servisom.

Namigi za varčevanje z energijo

1. Namestite napravo v hladno, dobro prezračevano sobo, vendar ne pod neposredno sončno svetlobo in ne v bližino virov toplote (radiator, štedilnik itd.). V nasprotnem primeru uporabite izolirno ploščo.
2. Dovolite, da se obdelana hrana in pijača ohladi zunaj naprave.
3. Če dajete noter pijače in tekočine, jih zaprite. V nasprotnem primeru se v napravi poveča vlaga. Zato se delovni čas ohlajevanja podaljša. Pokritost pijač in tekočin pomaga preprečiti vonjave in spremembe okusov.
4. Ko vnašate hrano in pijačo, odprite vrata za najkrajši možni čas.
5. Vse pokrove za različne temperaturne predele naprave imejte zaprta (osveževalnik, hladilni predel itd.).
6. Tesnilo vrat mora biti čisto in prožnost. Če je tesnilo snemljivo, ga v primeru obrabe zamenjajte. Če tesnilo ni snemljivo, morate zamenjati vrata.
7. Eko način / privzeta nastavitvev ohranja zamrznjeno hrano, hkrati pa varčuje z energijo.
8. Zamrznjen predal (zamrzovalnik): Notranja konfiguracija naprave je tišča, ki zagotavlja najučinkovitejšo rabo energije.
9. Ne odstranjujte hladilnih akumulatorjev iz zamrzovalne košarice (če obstajajo).

POGLAVJE - 7. VAŠ ZAMRZOVALNIK

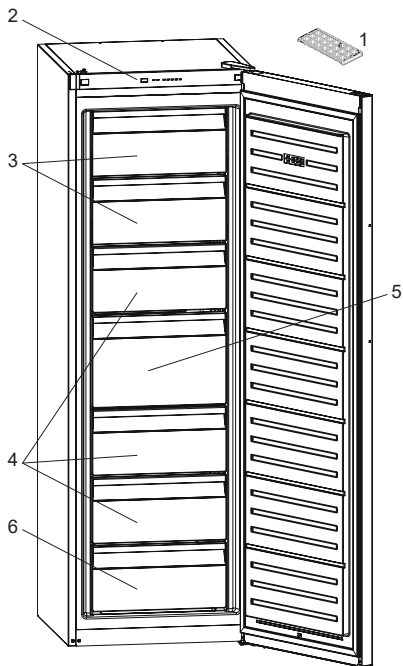

1. Pladenj za led *
2. Nadzorna plošča
3. Stranica zamrzovalnika
4. Predali zamrzovalnika
5. Veliki predal zamrzovalnika
6. Spodnji predal zamrzovalnika

* pri nekaterih modelih

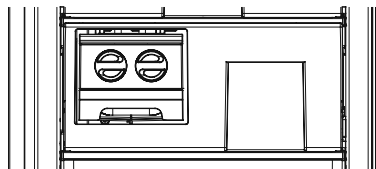

Nekateri modeli imajo polico z ledomatom v zgornji košari.

Ta slika je ustvarjena za prikaz različnih delov in pripomočkov naprave.
Deli se glede na model naprave lahko razlikujejo.

DEL - 8. TEHNIČNI PODATKI

Tehnični podatki se nahajajo na tipski ploščici na notranji strani naprave in na energijski nalepki.

QR koda na energijski nalepki, ki je priložena napravi, vsebuje spletno povezavo do informacij, povezanih z delovanjem naprave v podatkovni bazi EU EPREL.

Hranite energijsko nalepko za referenco skupaj z uporabniškim priročnikom in vsemi drugimi dokumenti, ki so priloženi tej napravi.

Enake podatke je mogoče najti tudi v EPREL s povezavo na spletno stran <https://eprel.ec.europa.eu> ter ime modela in številko izdelka, ki ga najdete na tipski ploščici naprave.

Za podrobne informacije o energijski nalepki glejte povezavo www.theenergylabel.eu.

DEL - 9. INFORMACIJE ZA PRESKUSNE INSTITUTE

Namestitev in priprava naprave za vsako EcoDesign preverjanje mora biti v skladu z EN 62552. Zahteve za prezračevanje, mere vdolbine in najmanjši odmiki zadaj morajo biti, kot so navedene v tem Uporabniškem priročniku v RAZDELEK 1. Za vse dodatne informacije, vključno z načrti za nakladanje, se obrnite na proizvajalca.

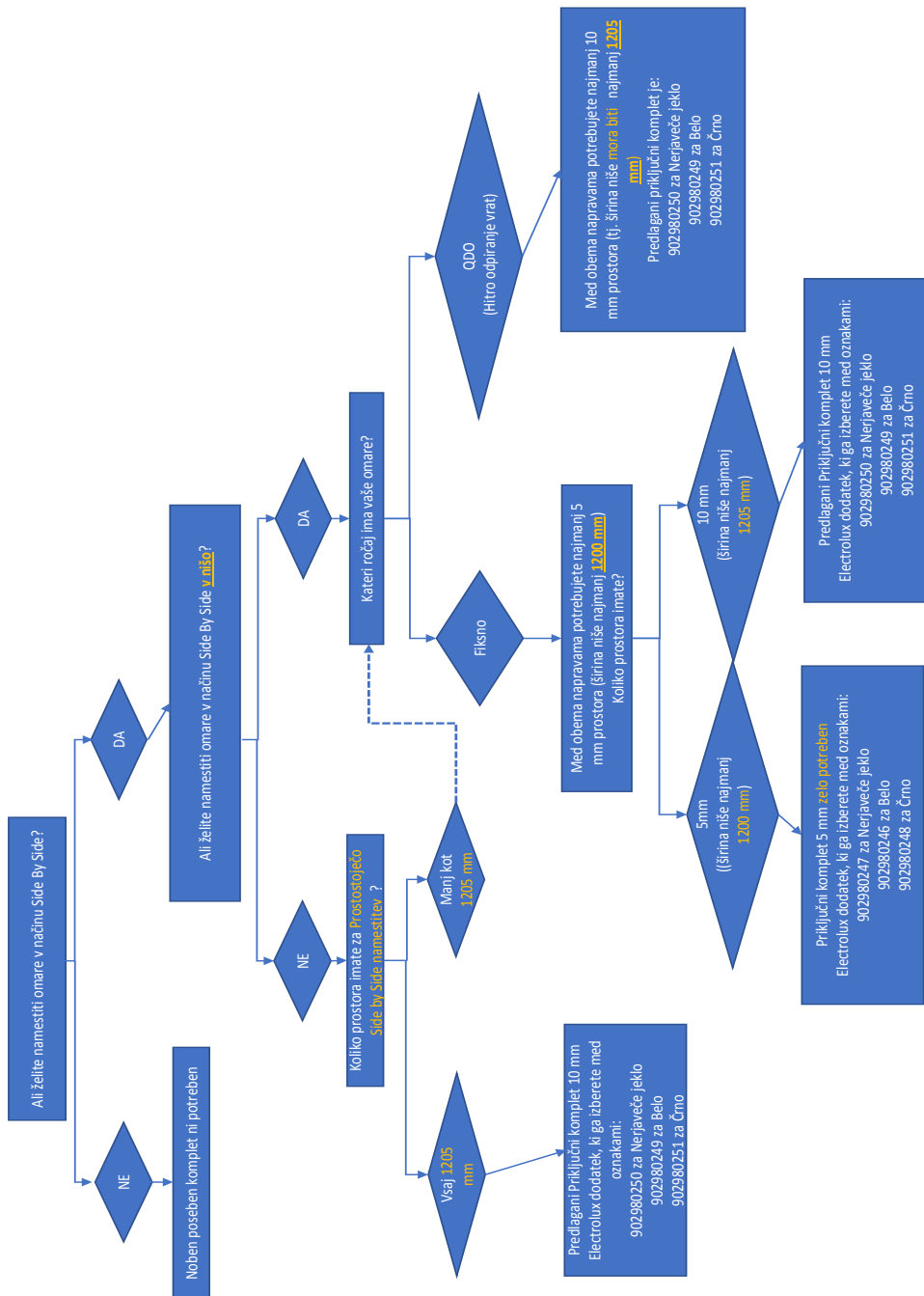



BG

ПОЖАР

Предупреждение; Риск от пожар / запалими
материали

СЪДЪРЖАНИЕ

ПРЕДИ ДА ИЗПОЛЗВАТЕ УРЕДА	112
Общи предупреждения	112
Инструкция за сигурност	116
Препоръки	116
Дистанционер.....	117
Инсталация и включване на уреда.....	117
Преди да използвате хладилника	118
Размери	119
Информация за технологията на саморазмразяване.....	120
РАЗЛИЧНИ ФУНКЦИИ И ВЪЗМОЖНОСТИ	120
Панел за управление.....	121
Дисплей и панел за управление	121
Бутон за настройка на температурата във фризерното отделение.....	121
Аларма за висока температура	121
Светлинен индикатор за аларма	122
Режим „Бързо замразяване“	122
Настройки за температура на фризера	122
Предупреждения относно температурните настройки	123
Акcesoари	124
Камера за лед (<i>при някои модели</i>)	124
Табла за лед (<i>при някои модели</i>).....	124
ПОДРЕЖДАНЕ НА ХРАНАТА В УРЕДА.....	125
ПОЧИСТВАНЕ И ПОДДРЪЖКА.....	129
Обезскрежаване	130
ТРАНСПОРТ И ПРЕМЕСТВАНЕ	130
Смяна на посоката на отваряне на вратата	131
ПРЕДИ ДА СЕ ОБАДИТЕ НА ВАШИЯ СЕРВИЗ	131
Съвети за пестене на енергия	134
КОМПОНЕНТИ НА УРЕДА И ОТДЕЛЕНИЯТА.....	135
ТЕХНИЧЕСКИ ДАННИ	136
ИНФОРМАЦИЯ ЗА ИЗПИТВАТЕЛНИ ИНСТИТУТИ.....	136

НИЕ МИСЛИМ ЗА ВАС

Благодарим ви за покупката на уред на Electrolux. Избрали сте продукт, който носи със себе си десетилетия професионален опит и иновации. Гениален и стилен, той е проектиран с мисъл за вас. Затова всеки път, когато го използвате, можете да сте сигурни, че ще постигате отлични резултати.

Добре дошли в Electrolux.

Посетете нашия уебсайт за:



Съвети за употреба, брошури, съвети за отстраняване на неизправности, информация за обслужване и ремонт:

www.electrolux.com/support



Регистрация на продукта за по-добро обслужване:

www.registerelectrolux.com



Покупка на принадлежности, консумативи и оригинални резервни части за вашия уред:

www.electrolux.com/shop

ГРИЖА ЗА КЛИЕНТИТЕ И СЕРВИЗНО ОБСЛУЖВАНЕ

Винаги използвайте оригинални резервни части.

Когато се свързвате с нашия упълномощен сервизен център, ви молим да предоставите следните данни: модел, PNC, сериен номер.

Тази информация е налична на фирмената табелка.

 Предупреждение/внимание – информация за безопасност

 Обща информация и съвети

 Информация за околната среда

Подлежи на промяна без предизвестие.

ЧАСТ - 1. ПРЕДИ ДА ИЗПОЛЗВАТЕ УРЕДА

Общи предупреждения

Моля, прочетете внимателно инструкциите преди да монтирате или използвате уреда. Hitachi *не носи отговорност за повреди* поради неправилно използване.

Спазвайте всички инструкции в указаниято на уреда и съхранявайте ръководството на безопасно място за справка при евентуални проблеми и неизправности в бъдеще.

Този уред не е предназначен за употреба като уред за вграждане.

Ако, поради различен монтаж, правилните изисквания за вентилация не бъдат спазени, уредът ще работи правилно, но потреблението на енергия може леко да се увеличи.

⚠ ВНИМАНИЕ: Погрижете се вентилационните отвори около уреда или във вградената структура да не са преградени.

⚠ ВНИМАНИЕ: Не използвайте механични устройства или други средства за ускоряване процеса на размразяване, различни от тези препоръчани от производителя.

⚠ ВНИМАНИЕ: Не използвайте електрически уреди в отделенията за съхранение на храна, освен ако не са от препоръчван от производителя тип.

⚠ ВНИМАНИЕ: Не повреждайте веригата за хладилен агент.

⚠ ВНИМАНИЕ: За да избегнете опасности поради нестабилност на уреда, той трябва да бъде фиксиран в съответствие с инструкциите.

⚠ ВНИМАНИЕ: Когато поставяте уреда, се уверете се, че захранващият кабел не е притиснат или повреден.

⚠ ВНИМАНИЕ: Не поставяйте много портативни гнезда или портативни захранващи устройства на задната страна на устройството.

 Ако уредът ви използва R600a като охлаждащ агент, това ще бъде отбелязано върху стикера - бъдете внимателни при транспорт и монтаж, за да не повредите елементите на охладителя. Въпреки, че R600a е екологичен и естествен газ, той може да бъде взривоопасен в случай на течове поради повреда на елементите на охладителя. Хладилникът трябва да бъде далеч от открит пламък или източници на топлина, като проветрявате мястото, където е разположен хладилника.

- Пазете всички опаковки далеч от деца и ги изхвърлете по подходящ начин.
- Докато позиционирате хладилника, не повреждайте газовата верига на охладителя.
- Не съхранявайте в този уред експлозивни субстанции като аерозолни контейнери с възпламенимо вещество.
- Този уред е предназначен само за съхранение на храни и напитки.
- Този уред е предназначен за домашна употреба в затворени помещения.
- Този уред може да се използва в офиси, стаи в хотел, стаи в мотел, къщи за гости и други подобни места за настаняване, където това използване не надвишава (средно) нивото на домашна употреба.
- Ако контакта не съвпада с щепсела на уреда, той трябва да бъде сменен от производителя, негов сервизен агент или подобно квалифицирано лице с оглед избягване на опасности.
- Специално заземен проводник е свързан към охранващия кабел на хладилника. Този проводник трябва да се използва със специално заземен контакт 16 ампера или 10 ампера според държавата, в която продуктът ще се продава. Ако в къщата няма такъв контакт, моля, нека

упълномощен електротехник монтира такъв.

- Този уред може да бъде използван от деца над 8 години и лица с ограничени физически, сензорни или умствени способности или такива без необходимия опит и познания, ако същите са надзиравани или инструктирани относно употребата на уреда по безопасен начин и са наясно със свързаният риск. Децата не трябва да си играят с уреда. Почистването и поддръжката на уреда не бива да се извършва от деца без надзора на възрастен.
- Хладилните уреди могат да се зареждат и разтоварват от деца на възраст от 3 до 8 години. Уредите не може да се почистват или поддържат от деца, уредите не може да се използват от много малки деца (възраст 0-3 години), малките деца (възраст 3-8 години) не може да използват безопасно уредите, освен ако не го правят под наблюдението на възрастен, по-големи деца (възраст 8-14 години) и лица с увреждания могат да използват уредите безопасно след като са получили подходящото наблюдение или указания относно употребата на дадения уред. Лица със сериозни увреждания не могат да използват уредите безопасно, освен ако не им бъде осигурено продължително наблюдение.
- Ако захранващият кабел е повреден, той трябва да бъде сменен от производителя, негови представители по поддръжката, или лица с подобен опит и квалификация, за избягване на рискове.
- Този уред не е предназначен за използване на височини над 2000 м.

С оглед избягване на замърсяването на храната, моля, спазвайте следните указания:

- Отварянето на вратата за продължителни периоди от време може да доведе до значително увеличаване на температурата в отделенията на уреда.

- Почиствайте редовно повърхностите, които влизат в контакт с храна и достъпни дренажни системи.
- Съхранявайте суровите месо и риба в подходящи контейнери в хладилника, за да не бъдат в контакт с или да капят върху други храни.
- Отделенията за замразяване с две звезди са подходящи за съхранение на предварително замразени храни, сладолед и за правене на лед.
- Отделенията с една, две и три звезди не са подходящи за замразяване на пресни храни.

Ако хладилният уред ще бъде оставен празен за дълго, трябва да го изключите, размразите, почистите, подсушите и да оставите вратата отворена, за да предотвратите образуване на плесен в уреда.

Сервизно обслужване

- За да ремонтирате уреда, се свържете с оторизирания сервизен център. Използвайте само оригинални резервни части.
- Имайте предвид, че ремонтите от потребителя или непрофесионалните ремонти може да имат последствия за безопасността и може да направят гаранцията невалидна.
- Следните резервни части ще са налични за 7 години след приключване на производството на модела: термостат, температурен сензор, печатни платки, светлинни източници, дръжки на врати, панци на врати, поставки и кошове.
- Имайте предвид, че някои от тези резервни части са налични само за професионални доставчици на ремонтни услуги и не всички резервни части се отнасят за всички модели.
- Уплътнения на вратите ще са налични за 10 години след приключване на производството на модела.

Инструкция за сигурност

- Предупреждение: Оставете място за вентилационните отвори на уреда.
- Не използвайте механични приспособления за ускоряване на размразяването.
- Не използвайте електрически уреди във хладилната или фризерната камера на уреда.
- Ако сменяте стар уред с ключалка, счупете или махнете катинара преди да го изхвърлите, като мярка за сигурност, за да предотвратите заключване на деца вътре, ако си играят в него.
- Старите хладилници и фризери съдържат изолационни газове и охладител, които трябва внимателно да се изхвърлят. Възложете това на местната фирма за изхвърляне на отпадъци. Моля, убедете се, че тръбата на Вашия хладилник не е повредена.



Този уред е обозначен в съответствие с европейската директива 2002/96/EG за стари електрически и електронни уреди (waste electrical and electronic equipment - WEEE).

Тази директива регламентира валидните в рамките на ЕС правила за приемане и използване на стари уреди.

ВАЖНА ЗАБЕЛЕЖКА:

Моля, прочете тази брошура, преди инсталирането и включването на уреда. Производителят не поема никаква отговорност за неправилна инсталация и употреба, описана в книжката.

Препоръки

- Не използвайте адаптори и разклонители, които могат да причинят прегряване или изгаряне.
- Не включвайте стари/ напукани кабели.
- Не извъртайте или превивайте кабелите.



- Не позволявайте на децата да играят с уреда. Децата никога не трябва да седат на чекмеджетата или да висят на вратата.
- Не използвайте остри метални предмети за премахване на леда от фризерната част; те могат да пукнат или пробият електрическата верига на хладилника и да причинят непоправими щети на уреда. Използвайте приложената пластмасова стъргалка.
- Не включвайте щепсела с мокри ръце.



- Не поставяйте съдове (стъклени бутилки или тенекиени съдове) с течности във фризера, особено газирани течности тъй като могат да пръснат съда по време на замръзването.
- Бутилки, които съдържат висок процент алкохол, трябва да бъдат добре запечатани и поставени вертикално в хладилника.
- Не пипайте охлаждащата повърхност, особено с влажни ръце тъй като можете да



бъдете изгорени или наранени.

- Не яжте лед, който току що е изваден от фризера.
- Ако електрическият проводник е повреден, той трябва да бъде сменен от производителя или сервизния агент.
- Не трябва да използвате адаптер.



Дистанционер

- Вратата на фризера се вакуумира при затваряне. Изчакайте около 1 минута преди да я отворите повторно.
- Тази приставка може да бъде поставена по избор за по-лесно отваряне на вратата. Около мястото, на което е поставен дистанционерът може да се появи конденз.

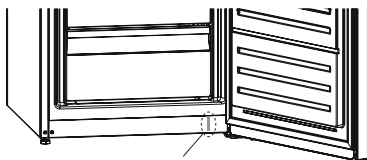

Дистанционер

Инсталация и включване на уреда

- Преди да свържете уреда с ел. мрежа, убедете се, че напрежението, написано на табелката на уреда отговаря на напрежението на Вашето електричество вкъщи.
- Този уред се свързва на 220-240V и 50 Hz.
- Може да поискате помощ от сервиза, за да инсталирате и включите уреда.
- Щепселът трябва да бъде достъпен, след като уреда се постави.
- Производителят не е отговорен за повреда за довършване на заземяването, както е описано в това упътване.
- Не излагайте уреда на директна слънчева светлина.
- Не използвайте уреда на открито и не трябва да се излага на дъжда.
- Поставете хладилника далече от топлинни източници и в добре проветряваща се позиция. Хладилникът трябва да бъде най-малко на разстояние 50 см от радиатори, газови или въглищни печки и 5 см от електрически печки.
- Максималното свободно пространство за уреда може да бъде извлечено от размерите, посочени в глава „Размери“.
- Не слагайте тежки предмети и много неща в уреда.
- Уредът трябва да стои стабилно и нивелирано на пода. Използвайте двете предни нивелиращи крачета.
- За да имате въздушна циркулация под уреда, пространството под уреда трябва да бъде отворено. Не го покривайте с нищо отгоре.
- От вън хладилника и аксесоарите трябва да се почистват със разтвор от вода и течен сапун; вътрешността на уреда - с хладък разтвор със с ода-бик арбонат. След подсушаването, върнете обратно всички аксесоари.
- Инсталирайте пластмасовата пластина за корекция на разстоянието (частта с черни перки в задната част), завъртайки я на 90°, за да не позволите на кондензатора да докосва стената.
- Ако разполагате уреда до стена самостоятелно, монтирайте задните разделители, за да гарантирате възможно най-голямо разстояние.

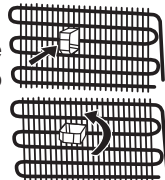

Преди да използвате хладилника

- След като е включен за първи път или след транспортиране, дръжте хладилника в изправено положение в продължение на 3 часа и го включете след това, за да гарантирате ефективното му функциониране. В противен случай може да повредите компресора.
- В хладилника може да има миризма, когато го включите за първи път; миризмата ще изчезне, когато хладилникът започне да охлажда.
- За инсталация един до друг в ниша може да използвате съединителния елемент, предоставен с фризерния шкаф и неговото ръководство за монтаж (БЕЛЕЖКА: съединителният елемент се предлага и отделно като опция).

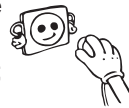

Вътрешно осветление



ПРЕДУПРЕЖДЕНИЕ!

Риск от токов удар.

- Във връзка с лампата(ите) в този продукт и резервните лампи, продавани отделно: Тези лампи са проектирани да издържат на крайни физически условия в домакински уреди, като температура, вибрации, влажност, или са предназначени за сигнализиране на информация за работното състояние на уреда. Те не са проектирани за употреба в други приложения и не са подходящи за осветяване на домашни помещения.

Размери

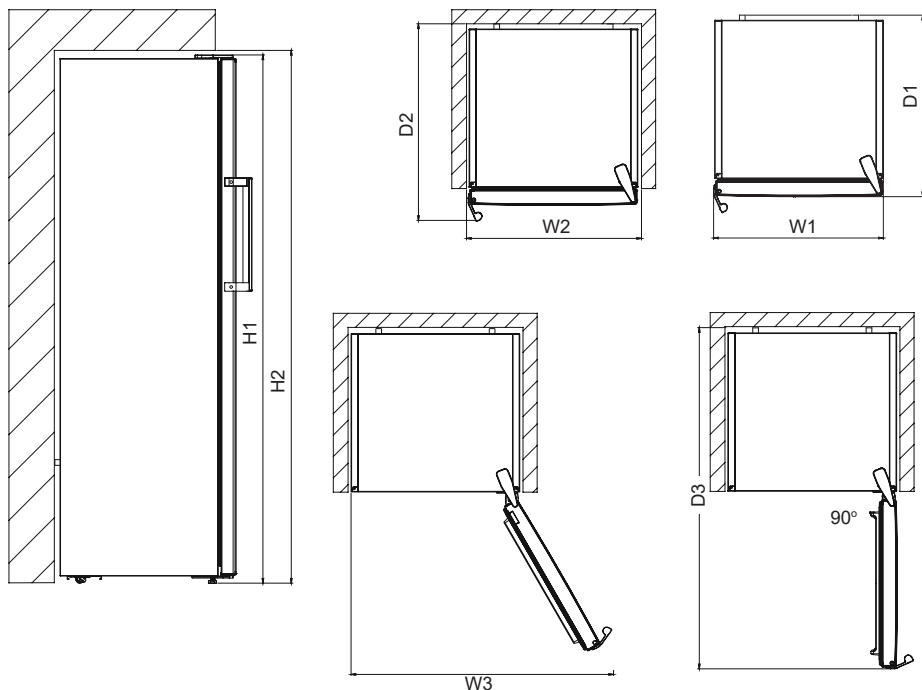

Общи размери ¹		
H1*	mm	1860
W1	mm	595
D1	mm	650

¹ височината, ширината и дълбочината на уреда без дръжката

*включително височината на горната панта (10 mm).

Необходимо пространство при употреба ²		
H2	mm	1900
W2	mm	600
D2	mm	718

² височината, ширината и дълбочината на уреда с дръжката, плюс необходимото пространство за свободна циркулация на охлаждащия въздух

Общо необходимо пространство при употреба ³		
H3	mm	649
W3	mm	1224

³ височината, ширината и дълбочината на уреда с дръжката, плюс необходимото пространство за свободна циркулация на охлаждащия въздух, плюс необходимото пространство за отваряне на вратата до минималния ъгъл, позволяващ отстраняване на цялото вътрешно оборудване

РАЗДЕЛ - 2. РАЗЛИЧНИ ФУНКЦИИ И ВЪЗМОЖНОСТИ

Информация за технологията на саморазмразяване

Саморазмразяващите се фризери се различават от обикновените фризери по принципа си на работа.

При обикновените фризери, влагата, която се образува при отварянето им и тази, съдържащата се в храните, е причина за обледяване във фризерното отделение. За да се отстрани ледът и скрежът във фризера, трябва периодично да го изключвате, да поставяте замразените хранителни продукти в специално охладени контейнери и да отстраните образувания лед.

Ситуацията е напълно различна при технологията на саморазмразяване при фризерите. Във фризерното отделение постъпва сух и студен въздух, който се подава от няколко точки, чрез вентилатор, за постигане на равномерно разпределение. Студеният въздух се разпределя равномерно между всички полици и отделения, като предотвратява образуването на влага по хранителните продукти.

Затова саморазмразяващите се фризери са лесни за употреба в допълнение към големия им капацитет и стилин външен вид.

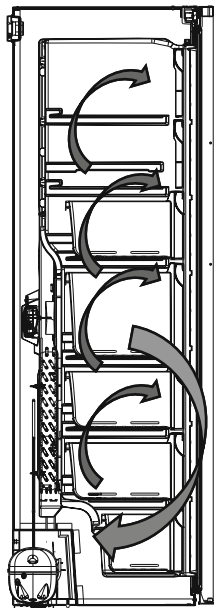

Панел за управление

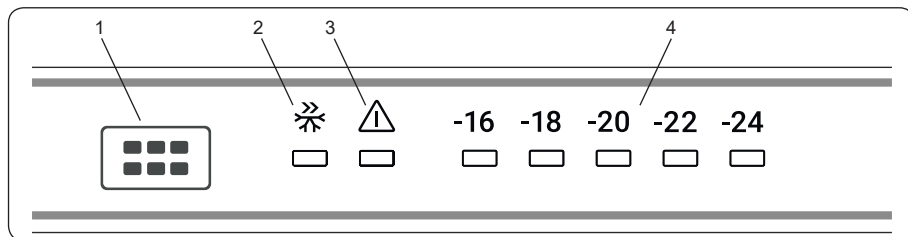

Дисплей и панел за управление

1. Бутон за настройка на температурата във фризера
2. Символ на Режим на бързо замразяване
3. светодиодна сигнализация
4. Регулиране на температурата във фризера индикатор за температура

Бутон за настройка на температурата във фризерното отделение

Този бутон позволява да настроите температурата във фризера. Натиснете този бутон, за да зададете стойността на температурата във фризерното отделение. Използвайте този бутон, за да активирате режима „Бързо замразяване“.

Аларма за висока температура



Когато включите уреда за първи път, алармата се включва.

Алармата се включва, когато температурата в уреда е твърде висока.

По време на алармата:

- индикаторът на алармата мига,
- индикаторът за температура -24 мига,
- звуковият сигнал прозвучава.

Изключване на алармата

- Натиснете който и да е бутон на командното табло, за да изключите алармата. Индикаторът на алармата свети, докато температурата се възстанови.
- Звуковият сигнал на алармата се изключва автоматично след 1 час. Индикаторът на алармата мига, а индикаторът на температурата -24 започва да мига.
- Ако уредът се върне към зададената температура, аларменият сигнал и аларменият индикатор се изключват. Проверете дали храната вътре не е развалена или размразена. Ако е така, вижте раздел „Размразяване“.



Вижте раздел „Регулиране на температурата“, за да зададете температурата на уреда.

Осветление (ако е налично)

Когато включите продукта за първи път, вътрешното осветление може да се включи с 1 минута закъснение поради тестове за отваряне.

Светлинен индикатор за аларма

В случай на проблем с фризера, светодиодната сигнализация свети с червена светлина

Режим „Бързо замразяване“

Кога се използва?

- За замразяване на големи количества храна.
- За замразяване на бързо приготвени храни.
- За бързо замразяване на храна.
- За дълготрайно съхранение на сезонни храни.

Как да го използваме?

- Натискайте бутона за задаване на температура докато се покаже светлинният индикатор за бързо замразяване.
- При активиран режим свети светлинният индикатор за бързо замразяване.
- Максималното количество прясна храна (в kg), която може да бъде замразена за 24 часа, е показано на етикета върху уреда.
- За оптималната работа на фризера, при максималния му капацитет, е необходимо да го настроите на режим „Бързо замразяване“ 24 часа (SF 24), преди да поставите пресните храни в него.

При този режим:

Ако натиснете бутона за настройка на температурата, работата в режима ще се прекъсне и настройката ще се възстанови на -16.

Настройки за температура на фризера

- Началната температура, която се вижда на дисплея за настройки е -18°C.
- Натиснете еднократно бутона на фризера.
- При всяко натискане на бутона, настройката за температура задава все по-ниски стойности (-16°C, -18°C, -20°C,.. бързо замразяване)
- Ако натискате бутона за настройка на фризера докато се покаже символа за бързо замразяване на дисплея за

Настройки на фризера и не натиснете бутон в следващите 3 секунди, индикаторът за бързо замразяване започва да мига.

- Ако продължавате да натискате бутона, настройката се връща на първата стойност.

Препоръчителни стойности за температурата във фризера

Кога да го използваме	Вътрешна температура°C
За минимален капацитет на замразяване	-16
При нормална употреба	-18
За максимален капацитет за замразяване.	-22, -24

Предупреждения относно температурните настройки

- Външната температура, температурата на поставената наскоро храната и честотата на отваряне на вратата са фактори, които влияят върху температурата във фризера. В случай на необходимост променете температурната настройка.
- Препоръчително е при външни температури, по-ниски от 10°C да не се работи с фризера.
- Температурната настройка трябва да бъде зададена, като се вземе под внимание колко често се отваря вратата, колко храна се съхранява, както и заобикалящата среда и позиционирането на уреда.
- Препоръчваме при първоначалното включване фризера да го оставите да работи в продължение на 24 часа без прекъсване, за да се гарантира, че е напълно охладен. През това време не отваряйте вратата на фризера и не поставяйте храна в него.
- Този фризер има вградена функция за петминутно забавяне, предназначена за предпазване на компресора от повреди. При включване на захранването, уредът ще започне да работи нормално след 5 минути.
- Фризерът е предвиден за работа при външни температури, в съответствие със стандартите на климатичния клас, посочен върху информационния етикет. От гледна точка на оптимална ефективност на охлаждане не се препоръчва работа на уреда при външна температура извън посочения диапазон.
- Този уред е предназначен за употреба при външни температури между 10°C - 43°C

Климатичен клас	Значение	Околна температура
T	Тропичен	Хладилният уред е предназначен за употреба при околна температура в диапазона от 16 °C до 43 °C.
ST	Субтропичен	Хладилният уред е предназначен за употреба при околна температура в диапазона от 16 °C до 38 °C.
N	Умерен	Хладилният уред е предназначен за употреба при околна температура в диапазона от 16 °C до 32 °C.
SN	Разширен температурен диапазон	Хладилният уред е предназначен за употреба при околна температура в диапазона от 10 °C до 32 °C.

- Този уред е предназначен за използване при температура на околната среда от 10°C до 43°C. Правилната работа на уреда може да се гарантира само в посочения температурен диапазон.

Акcesoари

Камера за лед (при някои модели)

- Извадете формата за лед.
- Напълнете я с вода до обозначителната линия.
- Поставете я обратно на мястото ѝ.
- Когато ледените кубчета станат готови, завъртете ръкохватката, за да ги изсипете в камерата за лед.

Забележка:

- Не пълнете камерата за лед с вода, за да приготвите лед. Може да се повреди.
- Движението на камерата за лед може да е затруднено, когато хладилникът работи. В такъв случай тя трябва да се почисти след изваждането на стъклените стелажи.

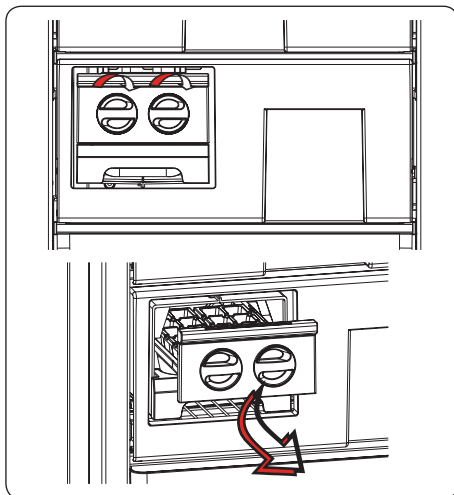

Табла за лед (при някои модели)

- Напълнете таблата за лед с вода и поставете във фризерната част.
- След пълното образуване на леда можете да извъртите таблата по показания по-долу начин, за получаване на ледените кубчета.

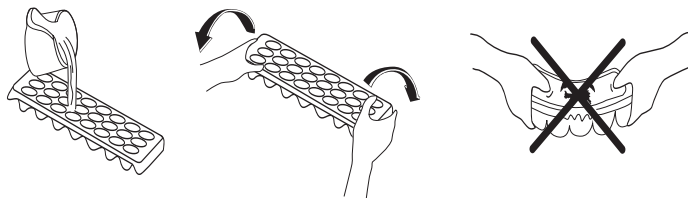

Визуалните и текстови описания в раздела за акcesoари могат да се различават в зависимост от модела.

ЧАСТ - 3. ПОДРЕЖДАНЕ НА ХРАНАТА В УРЕДА

- Фризерното отделение е обозначено с .
- храни за периодът от време, посочен на опаковката и за правене на лед на купчета.
- Не поставяйте пресни и топли храни, прилепени до замразени храни, тъй като могат да размразят замразената храна.
- Когато замразявате пресни храни (т.е. месо, риба и кайма), ги разделете на части, които ще използвате за един път.
- За съхранение на замразени храни: информацията върху опаковките на замразените храни винаги трябва да се спазва. Ако не е предоставена информация, храната не трябва да бъде съхранявана повече от 3 месеца от датата на закупуване.
- Максимално натоварване: ако искате да съхраните голямо количество храна и да използвате максималния капацитет на вашия фризер, можете да извадите всички плъзгащи се чекмеджета, но оставете предпазните пердета. Благодарение на това, е възможно да се съхраняват обемисти предмети директно върху рафтовете.
- Когато купувате замразена храна, се уверете, че е била замразена при подходящи температури и че пакетът е цял.
- Замразените храни трябва да се преместват в подходящи контейнери, за да се поддържа качеството на храните и да бъдат върнати възможно най-скоро във фризера.
- Ако пакетът със замразена храна е влажен и странно издут, вероятно преди това не е съхраняван на подходяща температура и съдържанието се е развалило.
- Срокът на съхранение на замразените храни зависи от стайната температура, настройките на термостата, колко често се отваря вратата, вида на храната и времето за транспортиране на храната от магазина до вашия дом. Винаги следвайте инструкциите, отпечатани върху опаковката и никога не превишавайте отбелязания максимален срок за съхранение.

Ако използвате максималния капацитет на замразяване във вашия фризер:

- Когато замразявате пресни храни: максималното количество прясна храна (в кг.), която може да бъде замразена за 24 часа, е показана на етикета върху уреда. (вашият хладилник има капацитет за замразяване 25 кг при температура на средата 25°C)
- За оптимално действие на уреда и за достигане на максималния капацитет на замразяване, 24 часа преди да поставите храната във фризера, активирайте режима „Супер замразяване“ (Super Freeze - SF).
- След поставянето на свежата храна във фризера, 24 часа обикновено са достатъчни за замразяване. Режимът „Супер замразяване“ ще бъде автоматично деактивиран в рамките на 2-3 дни, за да се спести енергия.

Ако замразите малко количество храна (до 3 кг) във фризера си:

- Поставете храната си, така че да не се допира до вече замразените храни и активирайте режима „Бързо замразяване“. Можете да поставите храната си до

друга замразена храна, след като е напълно замразена (след минимум 24 часа).

- Не замразявайте повторно замразени продукти, след като сте ги размразили. Това може да причини здравни проблеми като хранително отравяне.
- Оставете горещата храна да се охлади напълно, преди да я поставите във фризера.
- Когато купувате замразена храна, се уверете, че е била замразена при подходящи температури и че пакетът е цял.
- Вкусът на някои подправки в ястията (анасон, босилек, пореч, оцет, букети от подправки, джинджифил, чесън, лук, горчица, мащерка, майорана, черен пипер и др.) се променя и придобиват по-силен аромат при продължително съхранение. Затова, трябва да се добавя съвсем малко количество подправки към замразените храни, или да се добавят подправки след размразяването им. Периодът на съхранение на храните зависи от използваното олио или масло. Подходящите масла или олио са маргарин, телешка мас, зехтин, а неподходящи са фъстъчено масло и **свинска мас**.

• Увечи в сосове трябва да бъдат замразявани в пластмасови кутии с сухите храни

Млечни продукти, Теста		Подготовка	Време за съхранение (месеци)	Условия за съхранение	
Пакети (хомогенизирано) мляко		В собствената си опаковка	2 - 3	Чисто мляко - в собствената си опаковка	
Сирна, без бяло саламурено		На филийки	6 - 8	Може да бъде оставено в оригиналната си опаковка за краткосрочно съхранение. При продължително съхранение, трябва да са в пластмасова кутия	
Масло и маргарин		В собствената си опаковка	6		
* Яйца	Белтъци		10 - 12	30 гр. от него отговаря на жълтъка.	В затворен съд
	Яйчена смес (Белтък - жълтък)	Малко сол или захар се добавя против сгъстяване.	10	50 гр. от него отговаря на жълтъка.	
	Жълтък	Малко сол или захар се добавя против сгъстяване.	8 - 10	20 гр. от него отговаря на жълтъка.	

* Трябва да се замрази **в шушулката си**. Белтъкът и жълтъкът на яйцето трябва да се замразят отделно, или да бъдат добре разбити преди това.

Месо и риба	Подготовка	Време за съхранение (месеци)	Време за размразяване на стайна температура -часове-
Пържоли	Опаковани във фолио	6-10	1-2
Агнешко месо	Опаковани във фолио	6-8	1-2
Телешко печено	Опаковани във фолио	6-10	1-2
Телешки късове	На малки парчета	6-10	1-2
Агнешки късове	На малки парчета	4-8	2-3
Кайма	На пакети, без подправки	1-3	2-3
Субпродуктие (парчета)	На малки парчета	1-3	1-2
Болонска наденица / салам	Трябва да бъде опакована, дори и наденицата да е в черво	1-3	До размразяване
Пилешко и пуешко	Опаковани във фолио	7-8	10-12
Гъсше и патешко	Опаковани във фолио	4-8	10
Еленско, заешко, диво прасе	На порции от по 2.5 кг и филета	9-12	10-12
Сладководни риби (Сьомга, Шаран, Сом)	След почистване на вътрешностите и люспите, измийте и подсушете; ако е нужно, отрежете опашката и главата.	2	До пълно размразяване
Бяла риба, костур, калкан, камбала		4-8	До пълно размразяване
Тлъсти риби (тон, скумрия, аншоа, лефер)		2-4	До пълно размразяване
Рачешко	Почистено и в торбички	4-6	До пълно размразяване
Хайвер	В опаковка, алуминиева или пластмасова кутия	2-3	До пълно размразяване
Охлюви	В подсолена вода, алуминиева или пластмасова кутия	3	До пълно размразяване

Забележка: Замразени храни, след пълно размразяване, трябва да бъдат готвени така, както и ако са пресни. Ако не бъдат сготвени след размразяване, НЕ ТРЯБВА да се замразяват отново.

Плодове и зеленчуци	Подготовка	Време за съхранение (месеци)	Време за размразяване на стайна температура -часове-
Цвекло	Отстранете листата, нарежете сърцевината на парчета и ги оставете във вода с малко лимонов сок	10 - 12	Може да се използват замразени
Зелен боб и зрял боб	Измийте, нарежете зеления боб на малки парчета	10 - 13	Може да се използват замразени
Зрял боб	Измийте добре	12	Може да се използват замразени
Гъби и аспержи	Измийте, нарежете зеления боб на малки парчета	6 - 9	Може да се използват замразени
Зеле	Почистено	6 - 8	2
Патладжан	Нарежете на кубчета от по 2 см след като сте го измили	10 - 12	Разделете парченцата да не са слепени
Царевица	Почистете и опаковайте заедно с кочана, или на зърна	12	Може да се използват замразени
Морков	Измийте и нарежете на парчета	12	Може да се използват замразени
Пипер	Отрежете дръжките, почистете, нарежете на парчета	8 - 10	Може да се използват замразени
Спанак	Измит	6 - 9	2
Ябълки и круши	Обелете и нарежете на филийки	8 - 10	(Във фризера) 5
Кайсии и праскови	Нарежете на парчета и отстранете костилките	4 - 6	(Във фризера) 4
Ягоди и боровинки	Измийте и махнете дръжките	8 - 12	2
Готвени плодове	Добавете 10% захар в контейнера	12	4
Сливи, череша, вишни	Измийте и махнете дръжките	8 - 12	5 - 7

	Време за съхранение (месеци)	Време за размразяване на стайна температура (часове)	Време за размразяване във фурна (мин.)
Хляб	4 - 6	2 - 3	4-5 (220-225 °C)
Бисквити	3 - 6	1 - 1,5	5-8 (190-200 °C)
Тестени изделия	1 - 3	2 - 3	5-10 (200-225 °C)
Пай	1 - 1,5	3 - 4	5-8 (190-200 °C)
Тесто	2 - 3	1 - 1,5	5-8 (190-200 °C)
Пица	2 - 3	2 - 4	15-20 (200 °C)

ЧАСТ .4 ПОЧИСТВАНЕ И ПОДДРЪЖКА

- Изключете уреда от напрежение, преди почистване.

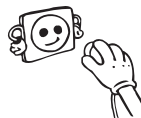

- Никога не почиствайте уреда под течаща вода.



- Фризерната и хладилна камера трябва да бъдат почиствани периодично с разтвор на сода бикарбонат и хладка вода.



- Почистете аксесоарите отделно със сапун и вода. Не ги слагайте в миялна машина.



- Не използвайте абразивни продукти, разтворители и сапуни. След измиването, изплакнете с чиста вода и подсушете внимателно. Когато приключите с чистенето, включете отново щепсела на уреда със сухи ръце.

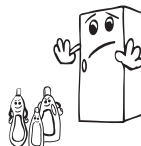

- Трябва да почиствате кондензатора (гърба на уреда) с четка веднъж годишно, за да спестявате енергия и за да увеличавате ефикасността.



Обезскрежаване

Уредът се обезскрежава автоматично. Водата, образувана в резултат на обезскрежаването се стича през струйниците в изпарителния съд, разположен зад фризера, след което се изпарява от само себе си.

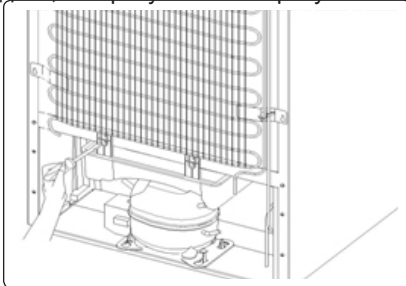

Подмяна на LED осветление

Ако вашият хладилник има LED осветление, свържете се с центъра за съдействие, тъй като това трябва да се извърши само от оторизиран персонал.

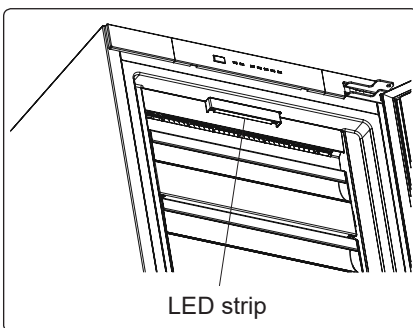

ЧАСТ - 5. ТРАНСПОРТ И ПРЕМЕСТВАНЕ

Транспортиране и смяна на местоположението

- Оригиналната опаковка и полистиреновите уплътнения (PS) могат да бъдат скрити, ако желаете.
- При транспорт, уредът трябва да бъде вързан с широк ремък или здраво въже. Изискванията, дадени върху опаковъчната кутия, трябва да се спазват при транспорт.
- Преди транспорт или промяна на монтажното място, всички подвижни компоненти (напр. лавици, кошове, ваничка и др.) трябва да бъдат извадени, или фиксирани с тиксо, за да се избегне движението и повреждането им.

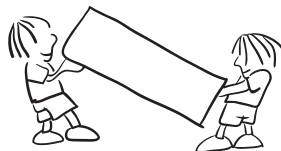

Смяна на посоката на отваряне на вратата

- Не е възможно да промените посоката на отваряне на вратата, ако дръжките са монтирани от външната лицева страна на вратата.
- Смяна на посоката на отваряне на вратата е възможна при модели без външни дръжки и при модели с дръжки монтирани на страниците.
- Ако посоката на отваряне на вратата на Дълбок фризер ви може да се промени, трябва да се свържете с най-близкия Оторизиран Сервизен Център за да се извърши промяната.

ЧАСТ - 6. ПРЕДИ ДА СЕ ОБАДИТЕ НА ВАШИЯ СЕРВИЗ

Фризерът е снабден с вградена система за откриване на дефекти, която може да Ви даде насоки, в случай че уредът не работи правилно. При възникване на грешка върху панела за управление се показва код за грешка. По-долу са изброени най-често срещаните кодове за грешки.

Светодиодната сигнализация е включена	ТИП ГРЕШКА	ПРИЧИНА	ДЕЙСТВИЕ
	„Предупреждение: Не работи“	Има компонент(и), които са повредени, или процесът на охлаждане не сработва	Проверете дали вратата не е отворена. Ако вратата не е отворена, Свържете се с информационното бюро на възможно най-скоро.

Проверка на предупрежденията:

Ако уредът не работи:

- Има ли прекъсване на захранването?
- Щепселът включен ли е правилно в контакта?
- Предпазителят на таблото паднал ли е / бушонът изгорял ли е?
- Контактът повреден ли е? За да проверите това, включете уреда в контакт, за който сте сигурни, че работи.

Уредът не охлажда достатъчно:

- Температурата правилно ли е зададена?
- Вратата на фризера отваря ли се прекалено често / държи ли се отворена за продължителни периоди от време?
- Вратата на фризера затворена ли е добре?
- Възможно ли е да сте сложили в уреда съд с храна, който се допира до вътрешната задна стена, нарушавайки въздушната циркулация?
- Фризерът препълнен ли е?
- Има ли достатъчно разстояние между задната страна на фризера и стената?

- Външната температура попада ли в границите, описани в ръководството за експлоатация?

Храната във е прекалено изстудена:

- Температурата правилно ли е зададена?
- Има ли голямо количество храна, поставена наскоро във фризера?

Уредът работи прекалено шумно:

За да поддържа зададеното ниво на охлаждане, компресорът ще се активира от време на време. Шумът, който фризерът издава през това време е напълно нормален и се дължи на работата на уреда. Когато необходимото ниво на охлаждане бъде достигнато, шумът ще намалее от само себе си. Ако шумът не изчезне:

- Уредът нивелиран ли е стабилно? Крачетата настроени ли са?
- Има ли нещо зад фризера?
- Стелажите / съдовете върху стелажите ли вибрират? В такъв случай променете местата на стелажите и / или съдовете.
- Предметите, поставени върху фризера ли вибрират?

Нормални шумове:

Пукащ шум (пукане на лед):

- По време на автоматичното обезскрежаване.
- Когато уредът се охлажда или затопля (поради разширяване на материалите).

Кратко препукване: Получава се когато термостатът включва / изключва компресора.

Шум от компресора (нормалният шум от мотора): Този шум означава, че компресорът работи нормално. За кратко, след като се включи, компресорът може да създава по-силен шум.

Бълбукане и плискане: Този шум се причинява от движението на хладилния агент по тръбите на системата.

Течаща вода: Нормален шум от течащата вода към изпарителния съд по време на обезскрежаване. Този шум се чува при обезскрежаване.

Шум от продухване (нормален шум от вентилатор): Този шум е нормален за фризери с технология No-Frost и се дължи на циркулацията на въздуха.

Увеличаване на влажността в уреда:

- Храната добре ли е опакована? Съдовете добре ли са изсушени, преди да бъдат прибрани във фризера?
- Вратата на фризера отваря ли се прекалено често? При отваряне на вратата, влажността от въздуха в стаята преминава във вътрешността на уреда. Ако степента на влажност на въздуха в стаята е прекалено висока, колкото по-често се отваря вратата, толкова по-бързо хладилникът ще се овлажнява.

Вратите не се отварят и затварят добре:

- Възможно ли е пакети с храна да пречат на вратите да се затварят?
- Вратата на фризера, кошниците и кутията за лед поставени ли са правилно?

- Възможно ли е уплътненията на вратата да са повредени или скъсани?
- Фризерът разположен ли е върху равна повърхност?

Ръбовете на фризера са топли на мястото, където се допират до вратата:

През лятото (при горещо време) повърхностите, които са допрени могат да се затоплят, докато компресорът работи. Това е нормално.

ВАЖНО:

- Термопрекъсвачът за защита на компресора се изключва след внезапни прекъсвания на електрозахранването или след изключване на уреда от мрежата, тъй като газът в охладителната система не е стабилизирани. Това е съвсем нормално и уредът ще възстанови работата си след 4 - 5 минути.
- Охлаждащият блок на фризера е скрит в задната стена. Поради тази причина на задната повърхност на уреда могат да се появят водни капчици или лед. Това се дължи на работата на компресора в определени интервали от време. Това е нормално. Не е необходимо да изпълнявате обезскрежаване, освен ако ледът не е прекалено много.
- Ако планирате да не използвате уреда за продължителен период от време (напр. летни ваканции и т.н.), го изключете от електрическата мрежа. Почистете уреда в съответствие с Раздел 4 и оставете вратата отворена, за да избегнете влага и миризми.
- Закупеният от Вас уред е проектиран за употреба при домашни условия и може да бъде използван единствено при такива, или за целите, цитирани по-горе. Той не е подходящ за употреба при търговски или промишлени условия. Ако уредът бъде използван по начин, който не е в съответствие с изброените по-горе, подчертаваме, че производителят и търговският представител не поемат отговорност за ремонт при възникване на повреди в рамките на гаранционния срок.
- Ако проблемът е все още налице, след като сте изпълнили всички инструкции по-горе, моля консултирайте се с упълномощен доставчик на услуги.

Съвети за пестене на енергия

1. Монтирайте уреда в хладно и добре проветливо помещение, като същото не трябва да е изложено на директна слънчева светлина или да е разположено в близост до източници на топлина (радиатор, печка и т.н.). В противен случай използвайте изолационна плоча.
2. Оставете храната и напитките да се охладят извън уреда.
3. Когато размразявате замразена храна, поставете я в отделението на хладилника. Ниската температура на замразената храна ще помогне за охлаждането на отделението на хладилника, когато същата се размразява. По този начин се пести електроенергия. Ако замразената храна се остави отвън, това ще доведе до повишено потребление на електроенергия.
4. Напитките трябва да са затворени. В противен случай в уреда се образува влага. Това води и до увеличаване на времето за работа. Затворените напитки помагат да се запази тяхната миризма и вкус.
5. Когато поставяте храна и напитки, отваряйте вратата на уреда възможно най-малко.
6. Дръжте плътно затворени капачиците на отделните чекмеджета с различна температура (чекмедже за плодове и зеленчуци и т.н.).
7. Уплътнението на вратата трябва да е чисто и гъвкаво. Сменете уплътнението, ако е повредено. При износване, ако уплътнението на вратата се разглобява, сменете уплътнението. Ако не се разглобява, трябва да смените вратата.
8. Еко режимът/функцията за настройка по подразбиране запазва замразени храни, докато пести енергия.
9. Отделение за замразени храни (фризер): Вътрешната конфигурация на уреда е такава, че да осигурява най-ефективното потребление на енергия.
10. Не премахвайте акумулаторите за студ от коша на фризера (ако има такива).

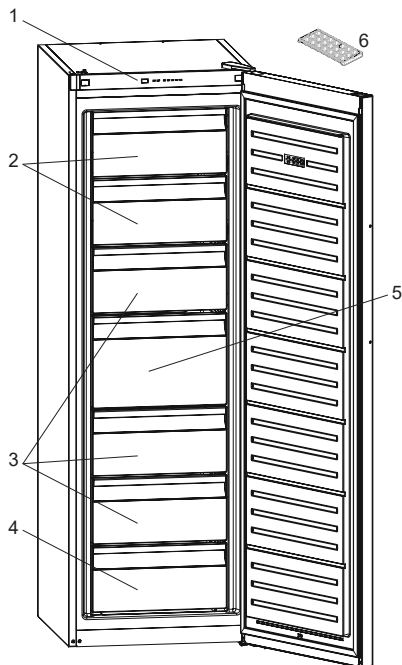

В някои модели има рафт за правене на лед в най-горната кошница.

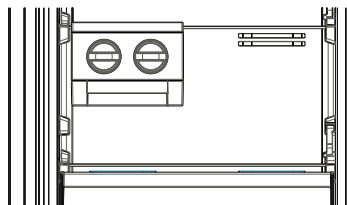

1. Панел за управление
2. Тава за лед *
3. Отделение за съхранение
4. Чекмеджета
5. Голямо чекмедже
6. Долно чекмедже

* при някои модели

Изображението е информативно и показва различните части и аксесоари в уреда. Някои от частите могат да се различават в зависимост от модела на уреда.

ЧАСТ - 8. ТЕХНИЧЕСКИ ДАННИ

Техническата информация е отбелязана на фирмената табелка от вътрешната страна на уреда, както и на енергийния етикет.

QR кодът на енергийния етикет, предоставен с уреда, предоставя уеб връзка до информацията, свързана с ефективността на уреда, в базата данни на EU EPREL.

Запазете енергийния етикет за справка заедно с ръководството за потребителя и всички други документи, предоставени с този уред.

Можете да намерите същата информация в EPREL чрез връзката <https://eprel.ec.europa.eu> и името на модела и номера на продукта, отбелязани на фирмената табелка на уреда.

Посетете връзката www.theenergylabel.eu за подробна информация относно енергийния етикет.

ЧАСТ - 9. ИНФОРМАЦИЯ ЗА ИЗПИТВАТЕЛНИ ИНСТИТУТИ

Монтажът и подготовката на уреда за всяка верификация EcoDesign трябва да съответства на EN 62552. Изискванията за вентилация, размерите на процепите и минималното пространство зад уреда трябва да са като посочените в ЧАСТ 1 на настоящото ръководство за потребителя. Моля, свържете се с производителя за всякаква друга информация, включително планове за зареждане.

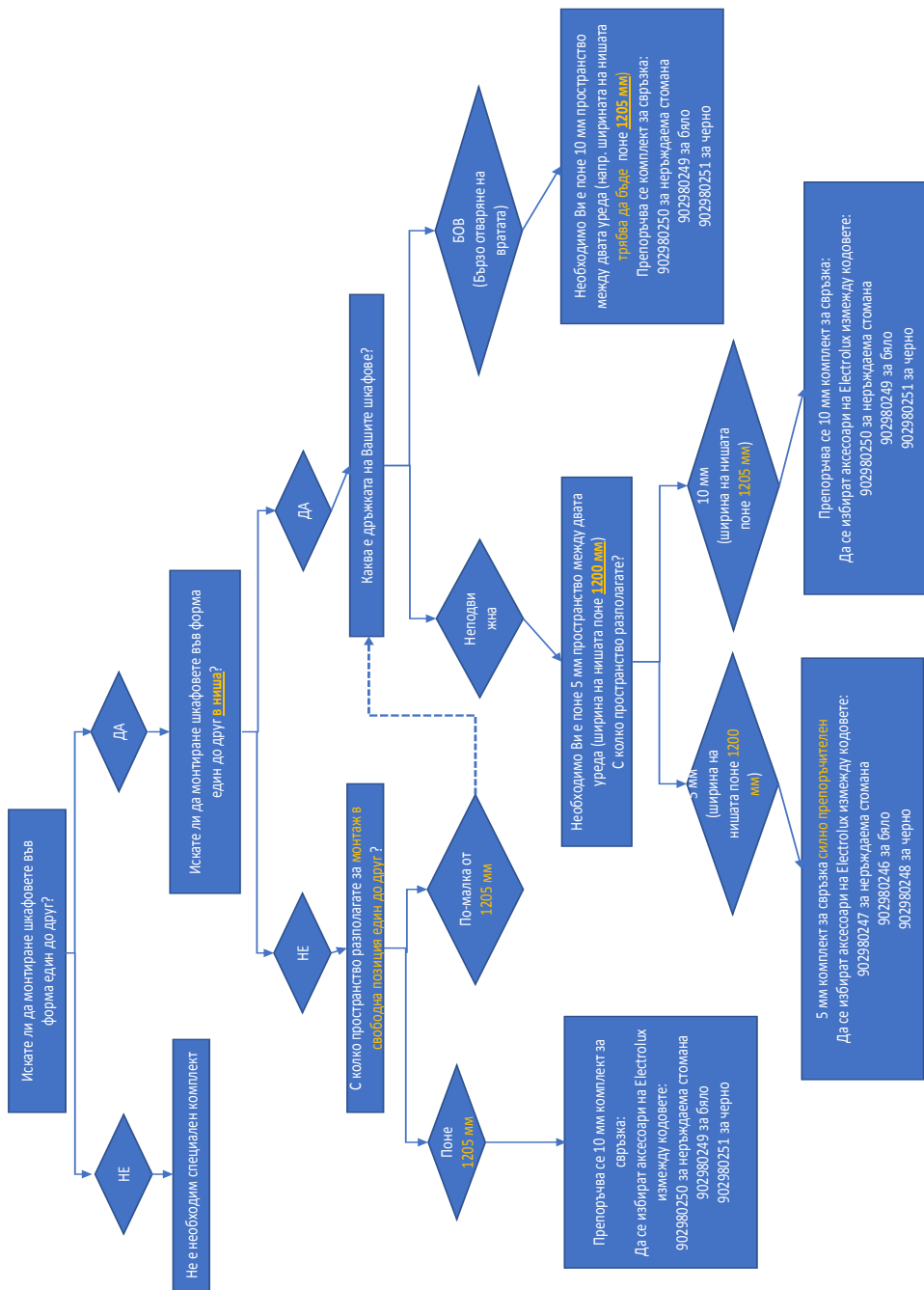



HU TŰZ

Figyelmeztetés; Tűzveszélyes / gyúlékony anyagok

TARTALOMJEGYZÉK

MIELŐTT A KÉSZÜLÉKET HASZNÁLATBA VENNÉ	141
Általános figyelmeztetések	141
Régi vagy nem működő hűtőszekrények	145
Biztonsági utasítások	145
A hűtőszekrény beszerelése és működtetése	146
A készülék használata előtt	147
Méretek	148
KÜLÖNBÖZŐ FUNKCIÓK ÉS LEHETŐSÉGEK	149
A No-Frost technológiára vonatkozó információk	149
Vezérlőpanel	150
Fagyasztó részleg hőmérséklet beállító gomb	150
Magas hőmérséklet riasztás	150
Riasztó fény	150
Szuperfagyasztó mód	151
Fagyasztó hőmérséklet-beállítások	151
Figyelmeztetések a hőmérséklet beállításokhoz	152
Tartozékok	153
Jégkocka készítő	153
Jégkocka Készítése	153
ÉLELMISZEREK ELRENDEZÉSE A KÉSZÜLÉKBEN.....	154
TISZTÍTÁS ÉS KARBANTARTÁS.....	158
Leolvasztás	158
SZÁLLÍTÁS ÉS A BEÁLLÍTÁS HELYÉNEK MEGVÁLTOZTATÁSA..	159
Az ajtó áthelyezése	159
MIELŐTT FELHÍVNÁ A SZERVIZT	160
Energia takarékosági tippek	162
A KÉSZÜLÉK RÉSZEI ÉS TARTOZÉKAI	163
MŰSZAKI ADATOK	164
INFORMÁCIÓK TESZTELŐ INTÉZETEK SZÁMÁRA	164

GONDOLUNK ÖNRE

Köszönjük, hogy Electrolux készüléket vásárolt. Olyan terméket választott, amelyhez több évtizedes szakmai tapasztalat és innováció társul. Ötletes és stílusos, és a tervezéskor Önre gondoltunk. Amikor használja, biztos lehet abban, hogy mindenkor nagyszerű eredményt fog elérni.

Üdvözi az Electrolux.

Látogasson el a weboldalunkra, ahol:



Használati tanácsokat, brosúrákat, problémamegoldási javaslatokat, szervizelési és javítási információkat talál:

www.electrolux.com/support



Regisztrálhatja a termékét a jobb szervizelés érdekében:

www.registerelectrolux.com



Tartozékokat, fogyóeszközöket és eredeti pótalkatrészeket talál a készülékéhez:

www.electrolux.com/shop

ÜGYFÉLSZOLGÁLAT ÉS SZERVIZ

Mindig eredeti pótalkatrészeket használjon.

Amikor felveszi a kapcsolatot a hivatalos szervizünkkel, legyenek kéznél a következő adatok: Modell, PNC termékkód, sorszám.

Ezeket az információkat a típustáblán találja.

 Figyelmeztetés / Biztonsági információ

 Általános információk és tippek

 Környezetvédelmi információ

Ezeket az adatokat előzetes értesítés nélkül is módosíthatjuk.

1. RÉSZ MIELŐTT A KÉSZÜLÉKET HASZNÁLATBA VENNÉ

Általános figyelmeztetések

A készülék telepítése és használata előtt figyelmesen olvassa el a használati útmutatót. A helytelen használatból eredő károkért nem vállalunk felelősséget.

Tartson be a készüléken és a használati útmutatóban található minden utasítást, és őrizze meg az útmutatót a későbbiekre.

Ez a készülék nem beépítésre szánt modell.

Ha a készülék elhelyezése a fentiekől eltér, és a megfelelő szellőzés nem biztosított, a készülék megfelelően fog működni, de energiafogyasztása enyhén megemelkedhet

 **FIGYELMEZTETÉS:** Ügyeljen rá, hogy semmi ne blokkolja a hűtőszekrény szellőzőnyílásait.

 **FIGYELMEZTETÉS:** Ne használjon mechanikus eszközöket, illetve a leolvasztást gyorsító egyéb megoldást!

 **FIGYELMEZTETÉS:** Ne használjon elektromos készülékeket a hűtőszekrény belsejében!

 **FIGYELMEZTETÉS:** Ne sértse meg a hűtőközeg csöveit!

 **FIGYELMEZTETÉS:** A készülék elhelyezésekor gondoskodjon róla, hogy a tápkábel ne akadjon be és ne sérüljön meg.

 **FIGYELMEZTETÉS:** Ne helyezzen több csatlakozós hosszabbítót vagy hordozható áramforrást a készülék mögé.

 **FIGYELMEZTETÉS:** A személyi sérülések elkerülése érdekében a készüléket a gyártó utasításainak megfelelően kell üzembe helyezni.

 A hűtőszekrényben használt kis mennyiségű hűtőközeg a környezetbarát R600a (egy izobutén), ami gyúlékony

és robbanásveszélyes, ha zárt körülmények között meggyújtják.

- A csomagolást tartsa távol a gyermekektől és dobja a megfelelő hulladékátrolóba.
- Ügyeljen rá, hogy a hűtőszekrény szállítása és elhelyezése közben ne sértse meg a hűtőközeg vezetékeit.
- Ne tároljon gyúlékony anyagokat, például hajtógázpalackokat, vagy tűzoltó készülék utántöltő patronokat a hűtőszekrény közelében.
- Ez a készülék kizárólag élelmiszerek és italok tárolására szolgál.
- Ezt a készüléket háztartási célú, beltérben történő használatra tervezték.
- Ez a készülék használható irodákban, szállodai vendégszobákban, panziókban, vendégházakban és más hasonló szálláshelyeken, ahol a használat nem haladja meg a háztartási használat (átlagos) szintjét.
- A hűtőszekrény tápkábele speciális földelt csatlakozóval van ellátva. A csatlakozó speciális földelt, 16 vagy 10 amperes aljzathoz lehet csatlakoztatni az országtól függően, ahol a terméket árusítják. Ha nem rendelkezik ilyen aljzattal, hívjon szakembert és szereltesse be egyet.
- A készüléket 8. életévüket betöltött gyermekek, korlátozott fizikai, érzékszervi vagy szellemi képességű személyek vagy tapasztalattal, ill. ismerettel nem rendelkező személyek csak akkor használhatják, ha felügyeletük biztosított, vagy a készülék biztonságos használatát nekik elmagyarázták, és az esetleges veszélyeket megértették. Gyermekek a berendezéssel nem játszhatnak! A tisztítást és karbantartást nem végezheti felügyelet nélküli gyermek.
- 3 és 8 év közötti gyermekek be- és kipakolhatnak a hűtőszekrényből. Gyermekek nem takaríthatják és nem

végezhetnek karbantartási munkákat a készüléken. Kisgyermek (0-3 éves korig) nem használhatja a készüléket. Fiatal gyermek (3-8 éves korig) kizárólag folyamatos felügyelet mellett használhatja a készüléket. Idősebb gyermek (8-14 éves korig) és kiszolgáltatott felnőttek megfelelő felügyelet mellett vagy a használati utasítás ismertetése után használhatja a készüléket. Rendkívül kiszolgáltatott emberek kizárólag folyamatos felügyelet mellett használhatja a készüléket.

- A sérült tápkábel/csatlakozó tüzet, vagy elektromos áramütést okozhat. Ha a tápkábel/csatlakozó sérült, cseréltesse ki egy szakképzett villanszerelővel.
- A készülék 2000 métert meghaladó magasságon nem használható.

Az élelmiszerek szennyeződésének elkerülése érdekében tartsa be az alábbi utasításokat:

- Az ajtó huzamosabb ideig történő nyitva hagyása jelentős hőmérséklet-növekedést eredményezhet a készülék rekeszeiben.
- Rendszeresen tisztítsa az elérhető vízvezető rendszereket és azokat a felületeket, amelyekre élelmiszert helyez.
- Nyers húst és halat a hűtőszekrény megfelelő rekeszeiben tároljon, hogy ne érintkezhessen más élelmiszerekkel és ne csöpögjön azokba.
- A két csillaggal jelölt fagyasztórekeszek előfagyasztott ételek tárolására, fagylalt készítésére és tárolására, valamint jégkocka készítésére alkalmasak.
- Az egy, kettő és három csillaggal jelzett rekeszek egyike sem alkalmas friss élelmiszerek fagyasztására.

Ha a hűtőszekrényt hosszabb ideig nem használja, kapcsolja

ki, olvassza le, tisztítsa ki, szárítsa meg és hagyja az ajtót nyitva, ezzel elkerülheti a penész kialakulását a hűtő belsejében.

SZERVIZ

- A javításra szoruló készülékekkel forduljon a hivatalos szervizközpontokhoz. Kizárólag eredeti pótalkatrészeket használjon.
- Figyelem: a saját kezűleg vagy nem szakértő által végzett javítási munkálatok biztonsági következményekkel járhatnak és érvénytelenítheti a garanciát.
- Az alábbi pótalkatrészek a modell gyártásának megszüntetését követő 7 évig érhetőek el: termosztát, hőmérsékletérzékelők, nyomtatott áramköri lapok, fényforrások, ajtófogantyúk, ajtózsánérok, tálcák és rekeszek.
- Figyelem: a fenti alkatrészek egy része kizárólag a hivatalos szervizekben kaphatók és nem minden pótalkatrész szerelhető be egy adott modellbe.
- Az ajtó tömítések a modell gyártásának megszüntetését követő 10 évig kaphatók.

Régi vagy nem működő hűtőszekrények

- Ha a hűtőn zár található, nyissa azt ki, vagy vegye le, mielőtt a készüléket magára hagyja, mert balesetveszélyt jelenthet ha gyermekek bújnak a hűtőbe.
- Régi hűtők és fagyasztók CFC tartalmú szigetelőanyagot és hűtőfolyadékot tartalmaznak. Ezért a régi hűtők kidobása esetén gondoskodjon arról, hogy a környezet ne károsodjon.



Az elektromos és elektronikus berendezések ártalmatlanításával és újrahasznosításával kapcsolatosan érdeklődjön a helyi hulladékkezelő szervezetnél.

Megjegyzések:

- Kérjük olvassa el figyelmesen a kézikönyvet a készülék felállítása és üzembe helyezése előtt. A készülék helytelen használata esetén a gyártó semmilyen felelősséget sem vállal az esetleges károkért.
- Kövesse készüléken és a kézikönyvben található utasításokat, és tartsa a kézikönyvet egy biztos helyen, a jövőben fellépő problémák kezelésére.
- Ez a készülék háztartási környezetben történő felhasználásra készült és kizárólag ebben a környezetben és erre a meghatározott célra használható. Nem alkalmas kereskedelmi vagy közcélú felhasználásra. Ilyen felhasználás a garancia elvesztéséhez vezet és vállalatunk nem felelős a felmerülő meghibásodásokért.
- Ez a készülék háztartási környezetben történő felhasználásra készült és étel hűtésére / elhelyezésére alkalmas. Nem alkalmas kereskedelmi vagy közcélú felhasználásra és/ vagy ételen kívül más anyagok tárolására. Vállalatunk nem vállal felelősséget a nem megfelelő felhasználásból adódó meghibásodásokért.

Biztonsági utasítások

- Ne használjon hosszabbítókábelt vagy adapterdugaszt.
- Ne használjon sérült, repedt vagy régi konnektorokat.
- Ne használjon sérült, szakadt vagy régi vezetékeket.
- Ne használjon konnektoradaptert.



- A készüléket felnőttek számára tervezték. Ne hagyja a gyermekeket a készülékkel játszani vagy az ajtajárfelmászni.
- Az áramütés elkerülése érdekében ne dugja be vagy húzza ki a vezetéket nedves kézzel.
- Ne helyezzen üvegeket vagy üveges italokat a fagyasztószekrénybe. Az üvegek felrobbanhatnak.



- A biztonsága érdekében ne helyezzen tűz- és robbanásveszélyes anyagokat a hűtőszekrénybe. Magas alkoholtartalmú italokat csak függőleges pozícióban, szorosan lezárt üvegben tároljon.



- Ha jégkockát készít a fagyasztószekrényben, ne érjen hozzá, mert a jég megégíti vagy megvághatja.



- Ne érjen a fagyasztott ételekhez nedves kézzel. Ne fogyasszon jégkrémet és jégkockát rögtön az után, ahogy azokat kivette a fagyasztórekeszből!

- Ne fagyassza vissza az egyszer már lefagyasztott ételeket. Ez ártalmas lehet az egészségre, pl. mérgezést okozhat.
- Ne fedje le a hűtőszekrényt vagy annak a tetejét. Ez befolyásolja a hűtőszekrény teljesítményét.
- Az alkatrészek sérülésének megelőzése érdekében a szállítás alatt rögzítse a hűtőszekrényben lévő alkatrészeket.
- Ha az ajtó a fagyasztóba zárva, vákuum, pecsét fogja képezni. Várjon körülbelül 1 percet, mielőtt újra megnyitni.
- Ha az ajtó a fagyasztóba zárva, vákuum, pecsét fogja képezni. Várjon körülbelül 1 percet, mielőtt újra megnyitni.
- Ez az alkalmazás nem kötelező könnyen nyitható az ajtó. Ezzel az alkalmazás, egy kis páralecsapódás jelentkezhet, ezen a környéken, ezért lehet, hogy távolítsa el azt.

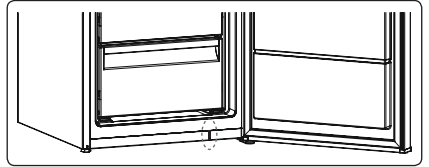

A hűtőszekrény beszerelése és működtetése

A hűtőszekrény használata előtt ügyeljen az alábbiakra:

- A hűtőszekrény 220-240 V/50 Hz váltakozó áramú hálózati ellátásra alkalmas.
- Nem vállalunk semmilyen felelőséget a földelés nélküli használatból eredő károkért.
- Ne tegye ki a hűtőszekrényt közvetlen napsugárzásnak.
- A készüléket az olyan hőforrásoktól, mint a tűzhely, sütő, radiátor és kályha legalább 50 cm-re kell elhelyezni és legalább 5cm-re az elektromos kályhától.
- A hűtőszekrényt soha ne használja a szabadban és ne tegye ki esőnek.
- A készülék felett tartandó távolságot a „Méretek“ fejezetben foglalt méretek alapján ismerheti meg.
- Az állítható első talpakat állítsa be úgy, hogy a készülék szintben legyen és stabilan álljon. A beállításhoz fordítsa el a talpakat az óramutató járásával megegyező (vagy azzal ellentétes) irányba. Ezt a hűtőszekrény helyére állítása előtt kell elvégezni.
- Amennyiben a készüléket különálló egységként a falhoz helyezi, szerelje fel a hátsó távtartókat, amivel a lehető legnagyobb távolságot garantálhatja.
- A hűtőszekrény használata előtt törölje át a hátsó részeket meleg vízzel, melybe feloldott egy teáskanál szóda-bikarbónátot, majd öblítse le tiszta vízzel, végül törölje szárazra. Minden alkatrészt tisztítás után helyezzen be.
- Helyezze be a műanyag távtartókat (a fekete ereszű részek). A beszereléshez forgassa el ezeket az ábrán látható módon 90°-kal, hogy a kondenzátor ne érhesse a falhoz.
- A hűtőszekrényt állítsa a fal mellé úgy, hogy a szabad hely ne haladja meg a 75 mm-t.
- Falmélyedésben, másik berendezés mellett történő telepítéshez használja a fagyasztószekrényhez biztosított összekapcsolási csomagot és annak telepítési útmutatóját (MEGJEGYZÉS: az összekapcsolási csomag külön tartozékként is elérhető).

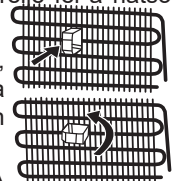

A készülék használata előtt

- Első használat esetén vagy szállítás után a megfelelő működés érdekében tartsa a hűtőszekrényt függőleges helyzetben 3 órán keresztül és kösse az elektromos hálózatra. Különben meghibásodhat a kompresszor.
- A hűtőszekrény szagot bocsáthat ki az első bekapcsolás esetén. Ez a szag elmúlik, amikor a hűtőszekrény elkezd lehűlni.

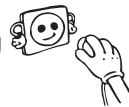

Belső világítás



FIGYELMEZTETÉS!

Áramütés veszélye.

- Tájékoztatás a terméken belül található izzókkal, illetve a külön árusított csereizzókkal kapcsolatban: Ezeknek az izzólámpáknak az a feladatuk, hogy rendkívüli környezeti feltételeknek is ellenálljanak a háztartási gépekben, mint amilyen a hőmérséklet, vibráció vagy páratartalom, illetve kijelezzék a készülék üzemállapotára vonatkozó információkat. Nem használhatók más alkalmazásokra illetve háztartási beltéri világításra.

Méretetek

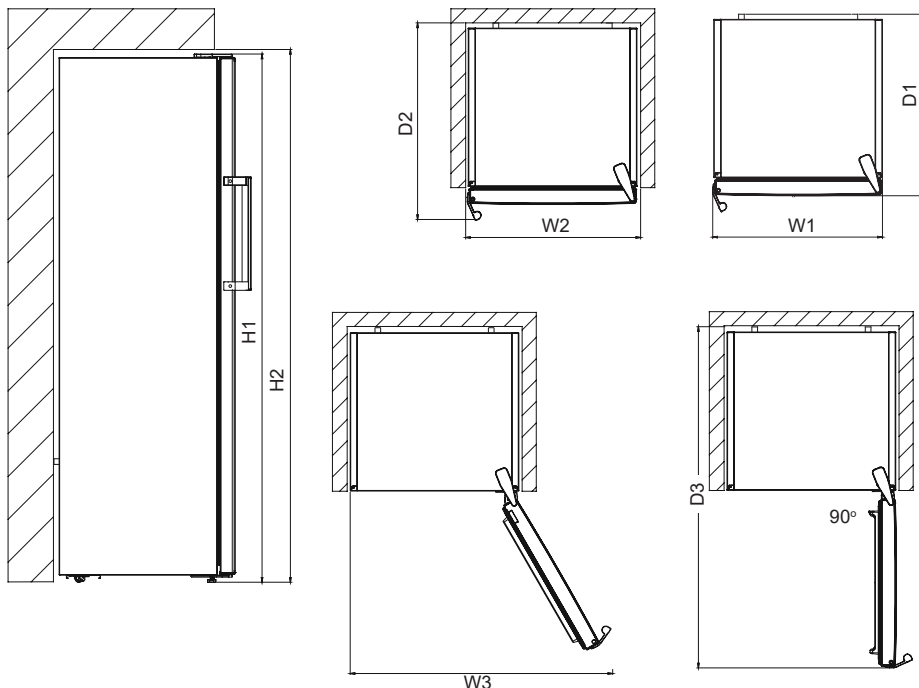

Általános méretek ¹		
H1*	mm	1860
W1	mm	595
D1	mm	650

¹ a készülék magassága, szélessége és mélysége a fogantyú

*Beleértve a felső zsanér magasságát (10 mm).

Területigény használat közben ²		
H2	mm	1900
W2	mm	600
D2	mm	718

² a készülék magassága, szélessége és mélysége a fogantyúval és a hűtőlevegő szabad áramlásához szükséges területtel együtt

Összes területigény használat közben ³		
W3	mm	649
D3	mm	1224

³ a készülék magassága, szélessége és mélysége a fogantyúval, a hűtőlevegő szabad áramlásához szükséges területtel, továbbá az összes belső szerkezeti elem eltávolításához minimálisan szükséges ajtónyílás által igénybe vett területtel együtt

2. RÉSZ. KÜLÖNBÖZŐ FUNKCIÓK ÉS LEHETŐSÉGEK

A No-Frost technológiára vonatkozó információk

A No-frost fagyasztók működési elvükben különböznek a többi statikus fagyasztótól.

Normál fagyasztóknál az ajtó kinyitása és az élelmiszerben rejlő nedvesség miatt a fagyasztóba bejutó pára jegesedést okoz a fagyasztó rekeszben. A fagyasztó rekeszben a fagy és a jég leolvasztásához időnként szükség van arra, hogy a fagyasztót kikapcsolja, a hűtőben tárolt élelmiszereket egy külön hűtött tálba helyezze és eltávolítsa a fagyasztó rekeszben összegyűlt jeget.

A no-frost fagyasztóknál a helyzet teljesen más. A száraz és hideg levegőt egy fúvóventilátoron keresztül egyenletesen és több ponton keresztül fújja be a fagyasztó rekeszbe. A polcok között egyenletesen és kiegyenlítettten eloszló hideg levegő minden élelmiszert egyaránt és egyformán hűt le, így elejét veszi a nedvességnek és a fagyásnak.

Ezért a no-frost fagyasztó a könnyű használat mellett a nagy kapacitást és a stílusos megjelenést teszi Önnek lehetővé.

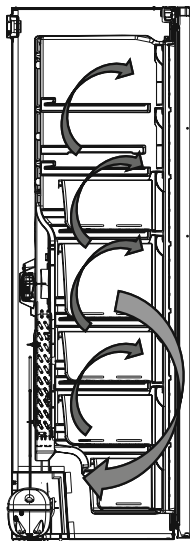

Vezérlőpanel

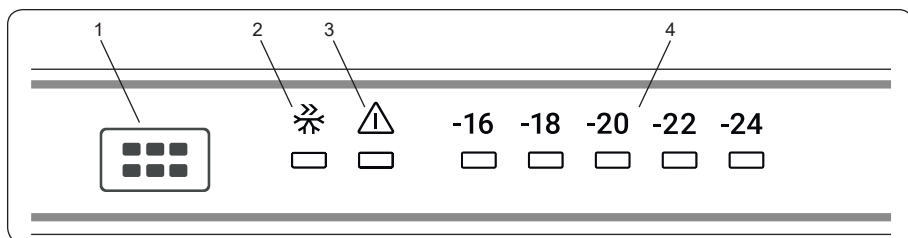

1. Fagyasztó hőmérséklet beállító gomb
2. Szuperfagyasztó mód szimbóluma
3. Riasztás jelző led
4. Fagyasztó korrigált hőmérséklet kijelző

Fagyasztó részleg hőmérséklet beállító gomb

Ezzel a gombbal beállíthatja a hőmérsékletet. A hűtő részleg értékeinek beállításához nyomja meg ezt a gombot. Szintén ezzel a gombbal tudja aktiválni a Szuperfagyasztó módot.

Magas hőmérséklet riasztás

 A riasztás akkor kapcsol be, amikor először csatlakoztatja a készüléket a hálózati feszültséghez.

A riasztás akkor kapcsol be, ha a készülékben a hőmérséklet túl magas.

A riasztás ideje alatt:

- a riasztás visszajelző villog,
- a -24-es hőmérséklet-visszajelző villog,
- hangjelzés hallható.

A riasztás kikapcsolása

- A riasztás kikapcsolásához nyomja meg a kezelőpanel bármelyik gombját. A riasztás visszajelző mindaddig világít, amíg a hőmérséklet helyre nem áll.
- A hangjelzés 1 óra elteltével automatikusan kikapcsol. A riasztás visszajelző villog és a -24-es hőmérséklet- visszajelző villog.
- Ha a készülék visszatér a beállított hőmérsékletre, a hangjelzés és a riasztásjelző kikapcsol. Ellenőrizze, hogy a készülékben lévő étel nem romlott-e meg vagy nem olvadt-e ki. Ha igen, olvassa el a „Felolvasztás” részt.

 A készülék hőmérsékletének beállításához olvassa el a „A hőmérséklet szabályozása” részt.

Világítás (ha elérhető)

Amikor a készüléket először csatlakoztatja a hálózathoz, a belső világítás 1 perccel később gyulladhat fel a nyitási próbának köszönhetően.

Riasztó fény

A hűtőszekrényben fellépő probléma esetén ez a riasztó led pirosan világít.

Szuperfagyasztó mód

Mikor használható?

- Nagy mennyiség lehűtésére.
- Gyorsételek lehűtésére.
- Élelmiszer gyors lehűtésére.
- Szezonális élelmiszerek hosszú ideig való tárolására.

Hogyan kell használni?

- Nyomja meg a a hőmérséklet beállító gombot, amíg a szuperfagyasztó fény nem világít.
- A szuperfagyasztó led világítani fog ebben a módban.
- A 24 óra alatt maximálisan lefagyasztható friss élelmiszer mennyisége (kilogrammban) megtalálható a berendezés címkéjén.
- A berendezés optimális működése és maximális fagyasztó kapacitása érdekében állítsa be a szuperhűtő módot 24 órával a friss élelmiszer fagyasztóba helyezése előtt.

Ebben az üzemmódban:

Ha megnyomja a hőmérséklet beállító gombot a mód lezárul és a beállítás visszaáll -16-al kezdődően.

Fagyasztó hőmérséklet-beállítások

- A beállító kijelző kezdeti hőmérséklete -18°C.
- Nyomja meg a fagyasztó beállító gombot egyszer.
- Minden megnyomáskor a hőmérséklet beállítás emelkedni fog. (-16°C, -18°C, -20°C,.. szuperfagyasztó)
- Ha megnyomja a fagyasztó beállító gombot amíg a szuperfagyasztó szimbólum meg nem jelenik a fagyasztó

kijelzőjén és más gombot nem nyom meg 3 másodpercig akkor a Szuperfagyasztó villogni fog.

- Ha tovább nyomja újra fog indulni az utolsó értéktől.

A fagyasztó ajánlott hőmérsékleti értékei

A beállítás ideje	Belső hőmérséklet (°C)
Fagyasztás minimális kapacitáson	-16
Normál használat esetén.	-18
Fagyasztás maximális kapacitáson	-22, -24

Figyelmeztetések a hőmérséklet beállításokhoz

- A külső hőmérséklet, a frissen behelyezett élelmiszer hőmérséklete, illetve az ajtónyitások száma befolyásolja a fagyasztó hőmérsékletét. Ha szükséges, változtassa meg a hőmérséklet beállítást.
- Nem ajánlott a fagyasztószelekrény 10 °C-nál hűvösebb környezetben történő használata.
- A hőmérséklet beállításánál vegye figyelembe, hogy milyen gyakran nyitják ki a fagyasztó ajtaját, mennyi élelmiszert tárol a készülékben, milyen magas a szoba hőmérséklete, illetve hol helyezték el a készüléket.
- Javasolt a fagyasztószelekrény első használatakor legalább 24 órán keresztül megszakítás nélkül működtetni a készüléket, hogy biztosan elérje a megfelelő hőmérsékletet. Ebben az időszakban ne nyissa ki a fagyasztó ajtaját, és ne rakjon a készülékbe ételt.
- A fagyasztószelekrény 5 perces beépített késleltetés funkcióval rendelkezik, a kompresszor meghibásodásának elkerülése érdekében. A fagyasztó az elektromos hálózathoz történt csatlakoztatás követően 5 perc elteltével kezd működni.
- A fagyasztót úgy tervezték, hogy a szabványban meghatározott külső hőmérséklet határok között működjön, az információs táblán látható klímaosztálynak megfelelően. A hűtési teljesítmény hatékonysága érdekében nem ajánlott a fagyasztószelekrényt a megjelölt határértékeken kívüli hőmérsékletű környezetben működtetni.
- Ezt a készüléket 16°C - 43°C közötti környezeti hőmérséklet tartományban történő használatra tervezték.

Klímaosztály	Jelentés	Környezeti hőmérséklet
T	Trópusi	Ezt a hűtőberendezést 16 °C és 43 °C közti környezeti hőmérsékleten való használatra tervezték.
ST	Szubtrópusi	Ezt a hűtőberendezést 16 °C és 38 °C közti környezeti hőmérsékleten való használatra tervezték.
N	Mérsékelt	Ezt a hűtőberendezést 16 °C és 32 °C közti környezeti hőmérsékleten való használatra tervezték.
SN	Kiterjesztett mérsékelt	Ezt a hűtőberendezést 10 °C és 32 °C közti környezeti hőmérsékleten való használatra tervezték.

A készüléket 10°C és 43°C közötti környezeti hőmérsékleten való használatra tervezték. A készülék megfelelő működése kizárólag a megadott hőmérséklet-tartományon belül biztosítható.

Tartozékok

Jégkocka készítő (egyes modelleken)

- Vegye ki a jégkocka készítő tálcat.
- A vonalig töltsse fel vízzel.
- Helyezze vissza eredeti helyére a jégkocka készítő tálcat.
- Ha a jégkockák megfagytak, fordítsa el a kart, hogy a jégkockák leessenek a jégkocka ládába.

Megjegyzés:

- Jégkocka készítéshez soha ne töltsse fel vízzel a jégkocka tároló ládát. Tönkre teheti ezzel.
- A hűtőszekrény működése közben a jégkocka készítő mozgatása nehéz lehet. Ebben az esetben az üvegpolcok kivétele után tisztítsa meg a készítőt.

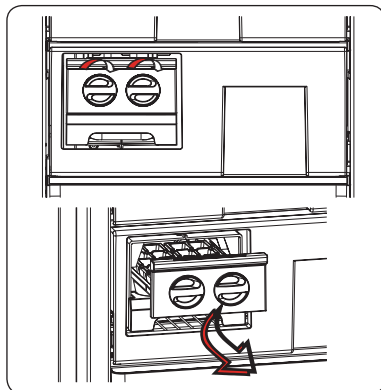

Jégkocka Készítése (egyes modelleken)

- Töltsse meg a jégkockatartót vízzel, majd helyezze be a mélyhűtő részbe.
- Miután a víz teljesen jéggé fagyott, a tálca megcsavarásával kivehetők a jégkockák.

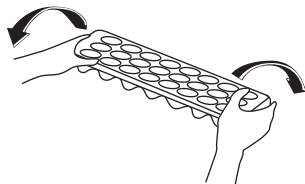
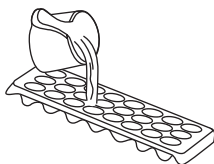

A tartozékokról szóló vizuális és szöveges leírásai a készülék modelljétől függően eltérőek lehetnek.

- A fagyasztórekeszt az alábbi jelöléssel láttuk el .
- A fagyasztó rekesz friss élelmiszerek lefagyasztására, fagyasztott élelmiszerek csomagoláson jelzett időtartamig való tárolására és jégkockák készítésére használható.
- Ne helyezzen friss és meleg élelmiszert fagyasztott élelmiszer mellé, mert ki tudja olvasztani a fagyasztott élelmiszert.
- Firss élelmiszerek (hús, hal, vagdalthús) fagyasztása közben ossza be őket akkora adagokra, amekkorát egy alkalommal elfogyaszt.
- Fagyasztott élelmiszer tárolásakor mindig gondosan ügyeljen a csomagoláson feltüntetett utasításokra. Ha nincs megadva semilyen információ az élelmiszert ne tárolja a vásárlástól számított 3 hónapnál tovább.
- Maximális mennyiség: Ha nagy mennyiségű élelmiszert kíván tárolni és a fagyasztót maximális nettó teljesítményén szeretné üzemeltetni, a polcokat kihúzhatja, de a kihajtható ajtókat tartsa bent. Ennek köszönhetően nagyobb méretű tételeket is tárolhat közvetlenül a polcokon.
- Fagyasztott ételek vásárlásakor győződjön meg róla, hogy a lefagyasztásuk megfelelő hőmérsékletben történt és, hogy a csomagolásuk sértetlen.
- A fagyasztott ételek minőségének megőrzése érdekében azokat megfelelő tárolás mellett kell szállítani és a lehető legrövidebb időn belül ismét a fagyasztóba kell tenni.
- Ha a egy csomag fagyasztott élelmiszerezen és nedvesség és rendellenes duzzadás jelei láthatóak valószínű, hogy korábban nem megfelelő hőmérsékleten volt tárolva és a csomag tartalma megromlott.
- A fagyasztott élelmiszerek tárolási ideje függ a szoba hőmérsékletétől, a termosztát beállításától, az ajtónyitás gyakoriságától, az élelmiszer típusától és a bolttól az otthonáig történő szállítás időtartamától. Mindig kövesse a csomagoláson feltüntetett utasításokat és soha ne lépje túl az előírt maximum tárolási időtartamot.

Ha Ön a fagyasztót maximális fagyasztási kapacitáson kívánja használni:

- Friss élelmiszerek lefagyasztásakor a berendezés címkéjén fel van tüntetve a 24 órán belül lefagyasztható friss élelmiszerek maximális mennyisége (kg-ban) (az Ön hűtőszekrényének 25 °C-os környezeti hőmérséklet mellett 25 kg-os a fagyasztási kapacitása).
- A maximális fagyasztási kapacitáshoz a készülék optimális teljesítményének elérése érdekében aktiválja a Super Freeze (SF) üzemmódot 24 órával a friss élelmiszerek fagyasztóba helyezése előtt.
- A friss ételek fagyasztóba helyezése után 24 óra általában elegendő a fagyasztáshoz. A "Super Freeze" (Szuper fagyasztás) mód az energiatakarékosság érdekében 2-3 nap múlva automatikusan kikapcsol.

Ha Ön kis mennyiséget (legfeljebb 3 kg) kíván lefagyasztani:

- Helyezze el az élelmiszereit anélkül, hogy hozzáérne a már lefagyasztott élelmiszerekhez, és aktiválja a "Fast Freezing" (Gyorsfagyasztás) módot. Az élelmiszert teljes fagyasztást követően beteheti más fagyasztott élelmiszer mellé (legalább 24 órával később).
- Fagyasztott ételt felengedés után ne fagyasszon le újra. Ez egészségügyi problémákhoz, például ételmérgezéshez vezethet.

- A forró ételeket hagyja teljesen kihűlni, mielőtt a fagyasztóba helyezi.
- Fagyasztott ételek vásárlásakor győződjön meg róla, hogy a lefagyasztásuk megfelelő hőmérsékletben történt és, hogy a csomagolásuk sértetlen.

Fontos megjegyzés:

- A fagyasztott élelmiszereket, felengedésük után, a friss élelmiszerekkel azonos módon kell megfőzni. Ha nem főzi meg a kiolvasztott élelmiszereket, SOHA ne fagyassza újból le őket.
- A főtt ételekben található néhány fűszer (ánizs, bazsalikom, vizitorma, ecet, válogatott fűszerek, gyömbér, fokhagyma, hagyma, mustár, kakukkfű, majoránna, fekete bors) íze hosszú tárolás esetén megváltozik és intenzívebbé válik. Ezért csak kevés fűszert adjon a lefagyasztani kívánt élelmiszerhez, vagy a kívánt fűszert csak az étel kiolvasztása után adja hozzá.
- Az élelmiszer eltárolhatósági ideje függ a felhasznált olajtól, zsiradéktól is. A tároláshoz megfelelő olajak/zsiradékok a margarin, borjú zsír, olíva olaj és a vaj. Fagyasztáshoz nem használható zsiradékok a földimogyoró olaj és a disznózsír.
- A folyékony élelmiszereket műanyag poharakban kell lefagyasztani, más élelmiszereket műanyag fóliába vagy zacskóba csomagolva.

Napi maradék és pékárú		Előkészítés	Tárolás időtartama (hónapok)	Tárolási feltételek
Csomagolt (homogenizált) tej		Saját csomagolásban	2 - 3	Csak homogenizált tej
Sajt (túró kivételével)		Szeletekben	6 - 8	Rövid idejű tároláshoz a saját csomagolásában is tárolható. A hosszabb idejű tároláshoz be kell tekerni műanyagfóliával.
Vaj, margarin		Saját csomagolásban	6	
Tojás (*)	Tojásfehérje		10 - 12	30 gr-onként, a sárgájának megfelelően
	Felvert tojás (fehérje—sárgája)	Ha jól el van keverve, egy csipet só vagy cukor hozzáadásával meg lehet akadályozni, hogy túl sűrű legyen	10	50 gr-onként, a sárgájának megfelelően
	Tojássárgája	Ha jól el van keverve, egy csipet só vagy cukor hozzáadásával meg lehet akadályozni, hogy túl sűrű legyen	8 - 10	20 gr-onként, a sárgájának megfelelően

Zárt tárolóban

Nem ajánlatos héjában lefagyasztani. A tojás fehérjét és a sárgáját külön kell lefagyasztani vagy felverve.

Hal és hús	Előkészítés	Tárolási idő (hónapok)	Felengedési idő szobahőmérsékleten -órák-
Marhaszelet	Fagyasztáshoz csomagolva kényelmes adagokban	6-10	1-2
Báránhús	Fagyasztáshoz csomagolva kényelmes adagokban	6-8	1-2
Borjúszelet	Fagyasztáshoz csomagolva kényelmes adagokban	6-10	1-2
Borjú pörkölt	Kis adagokban	6-10	1-2
Birka pörkölt	Adagokban	4-8	2-3
Darálhús	Kényelmes adagokban, fűszerezés nélkül csomagolva	1-3	2-3
Belsőség (egyben)	Adagokban	1-3	1-2
Kolbász/szalámi	Akkor is be kell csomagolni, ha csomagolva van		Amíg felolvad
Csirke és pulyka	Fagyasztáshoz csomagolva kényelmes adagokban	7-8	10-12
Liba / kacsa	Fagyasztáshoz csomagolva kényelmes adagokban	4-8	10
Szarvas - nyúl - vaddisznó	2,5 kg-os porciókban, csont nélkül	9-12	10-12
Édesvízi hal (pisztráng, ponty, csuka, harcsa)		2	Amíg teljesen felolvad
Sovány húsú hal (tengeri sügér, rombuszhal, nyelvhal)	Alapos belső tisztítás és pikkelyezés után le kell mosni és szárítani, a farkat és fejet szükség esetén le kell vágni.	4-8	Amíg teljesen felolvad
Zsírosabb húsú halak (bonító, makréla, kékhal, szardella)		2-4	Amíg teljesen felolvad
Rák	Tisztítva és zacskókba csomagolva	4-6	Amíg teljesen felolvad
Kaviár	A csomagolásban, alumínium vagy műanyagtartóban	2-3	Amíg teljesen felolvad
Csiga	A sós vízben, alumínium vagy műanyagtartóban	3	Amíg teljesen felolvad

Zöldségek és gyümölcsök	Előkészítés	Tárolási idő (hónapok)	Felengedési idő szobahőmérsékleten -órák-
Karfiol	A levelek eltávolítása után, darabolva enyhén citromos vízbe kell áztatni	10 - 12	Ez fagyasztva is használható
Zöldbab, franciabab	Mosás után kis darabokba kell vágni	10 - 13	Ez fagyasztva is használható
Zöldborsó	Meg kell tisztítani és mosni	12	Ez fagyasztva is használható
Gomba és spárga	Mosás után kis darabokba kell vágni	6 - 9	Ez fagyasztva is használható
Káposzta	Tisztított állapotban	6 - 8	2
Padlizsán	A mosás után 2 cm-es darabokra kell vágni	10 - 12	Az ételeket egymástól elkülönítve kell tárolni
Kukorica	Tisztítás után egyben szemenként csomagolva	12	Ez fagyasztva is használható
Répa	Tisztítás után szeletekben kell csomagolni	12	Ez fagyasztva is használható
Paprika	A szár eltávolítása után kettéosztva és kimagozva kell csomagolni	8 - 10	Ez fagyasztva is használható
Spenót	Mosva	6 - 9	2
Alma és körte	Meghámozva, szeletelve kell csomagolni	8 - 10	(a fagyasztóban) 5
Kajsziarack és őszibarack	Félbe vágva és kimagozva kell csomagolni	4 - 6	(a fagyasztóban) 4
Eper és málna	Mosni és tisztítani kell	8 - 12	2
Főtt zöldségek	Műanyagedényben 10% cukor hozzáadásával	12	4
Szilva, cseresznye, meggy	Mosás után magozva kell csomagolni	8 - 12	5 - 7

	Tárolási idő (hónapok)	Felengedési idő szobahőmérsékleten (óra)	Felolvasási idő tűzhelyben (percekben)
Kenyér	4 - 6	2 - 3	4-5 (220-225 °C)
Keksz	3 - 6	1 - 1,5	5-8 (190-200 °C)
Pite	1 - 3	2 - 3	5-10 (200-225 °C)
Torta	1 - 1,5	3 - 4	5-8 (190-200 °C)
Leveleszsza	2 - 3	1 - 1,5	5-8 (190-200 °C)
Pizza	2 - 3	2 - 4	15-20 (200 °C)

4. RÉSZ TISZTÍTÁS ÉS KARBANTARTÁS



Tisztítás előtt mindig húzza ki a készüléket az elektromos hálózathoz.

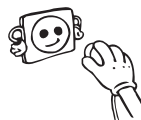

Ne tisztítsa a készüléket vízsugárral.



A hűtőt és a fagyasztoétert rendszeresen, langyos vízben feloldott szódobikarbónával kell tisztítani.



A tartozékokat külön, szappanos vízzel tisztítsa. Ne tegye őket mosogatógépbe.



- Ne használjon dörzsölő hatású termékeket, mosószereket vagy szappanokat. A tisztítás után öblítse át tiszta vízzel és tökéletesen szárítsa meg. Miután befejezte a tisztítást, száraz kézzel dugja be a csatlakozót az elektromos hálózathoz.

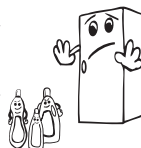

- A párologtatót (a készülék hátulján) évente egyszer seprűvel tisztítsa meg, hogy energiát takarítson meg és növelje a hatékonyságot.



A készüléket tisztításnál mindig ki kell húzni az elektromos hálózathoz!

Leolvasztás

Fagyasztószekrénye automatikusan leolvaszt. A leolvasztás eredményeként képződő víz áthalad a vízgyűjtő kifolyón, beáramlik a készülék hátulján található párologtató tartályba, és magától elpárolog.

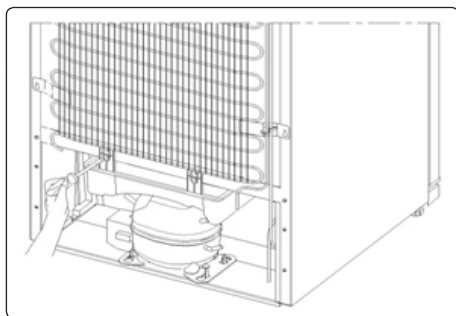

A LED lámpák cseréje

Ha a Fagyasztó LED lámpákkal van felszerelve, lépjen kapcsolatba az ügyfélszolgálattal, mivel ezeket csak képzett személy cserélheti ki.

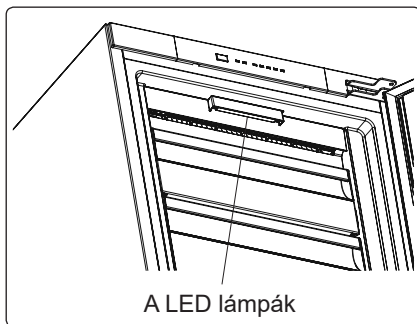

A LED lámpák

5. RÉSZ

SZÁLLÍTÁS ÉS A BEÁLLÍTÁS HELYÉNEK MEGVÁLTOZTATÁSA

Szállítás és a beállítás helyének megváltoztatása

- Amennyiben szükségesnek tartja, az eredeti csomagolást és a habosított polisztirént (PS) tegye el a későbbiekre.
- Szállításkor a készüléket egy széles szalaggal vagy egy erős kötéllel át kell kötni. A szállítás alatt, a hullámpapírra írt szabályokat be kell tartani.
- A szállítás vagy a készülék régi beállítási helyének megváltoztatása előtt az összes mozdítható elemet (pl. Jégtartó tálca, Muanyag jég penge...) ki kell venni vagy rögzíteni kell egy ragasztószalaggal, hogy megakadályozzuk a rázkódást, elmozdulást.

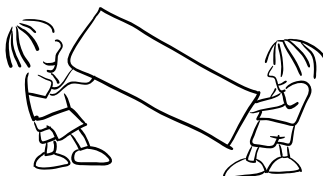

 *A hűtőszekrényt álló helyzetben mozgassa.*

Az ajtó áthelyezése

- Ha az ajtó fogantyúját az ajtó előlapjára szerelték fel, akkor az ajtó nyitásának irányát nem lehet megváltoztatni.
- A fogantyú nélküli modelleknél, valamint az olyan modelleknél, amelyeknek a fogantyút oldalra lehet felszerelni, az ajtó nyitási iránya minden további nélkül módosítható.
- Ha az ajtónyitás iránya változtatható, akkor lépjen kapcsolatba a legközelebbi regisztrált szakszervízzel, az ajtónyitás irányának megváltoztatásához.

6. RÉSZ

MIELŐTT FELHÍVNÁ A SZERVIZT

A fagyasztószelekrény egy beépített meghibásodás érzékelővel van felszerelve, ami képes visszajelzést adni, ha a készülék nem megfelelően működik. Meghibásodás esetén egy hibakód jelenik meg a kezelőpanel kijelzőjén. A leggyakoribb hibakódokat az alábbi táblázatban találja. Ha a készülék olyan kódot jelenít meg, ami nincs feltüntetve az alábbi táblázatban, kérjük, forduljon a ügyfélszolgálatához.

A riasztás jelző fény világít	HIBA TÍPUSA	MIÉRT	MIT TEGYEN
	„Meghibásodás-figyelmeztetés”	Van(nak) meghibásodott alkatrészek, vagy hiba van a hűtési folyamatban	Ellenőrizze, hogy nyitva van-e az ajtó. A lehető legrövidebb időn belül vegye fel a kapcsolatot a ügyfélszolgálatával.

Figyelmeztetések ellenőrzése

Ha fagyasztószelekrénye nem működik:

- Nincs áramszünet?
- Megfelelően van bedugva a tápcsatlakozó a konnektorba?
- Nem égett ki a főbiztosíték, vagy a konnektor biztosítéka?
- A konnektor nem hibásodott meg? Ennek ellenőrzéséhez dugja be a készülék csatlakozóját egy biztosan jól működő konnektorba.

Ha a fagyasztószelekrény nem hűt eléggé:

- A hőmérséklet beállítás jó?
- A fagyasztó ajtaját gyakran kinyitják vagy hosszú ideig nyitva hagyják?
- A fagyasztó ajtaja megfelelően be van zárva?
- Úgy helyezett ételt vagy edényt a fagyasztószelekrénybe, hogy az hozzáér a készülék hátsó falához, és ezzel akadályozza a szabad légáramlást?
- Nincs túlzottan tele fagyasztószelekrénye?
- Megfelelő távolságot hagyott a fagyasztó és a hátsó, illetve oldalsó falak között?
- A környezet hőmérséklete a használati útmutatóban megadott tartományban van?

Ha a készülék túlhűti a benne található ételeket

- A hőmérséklet beállítás jó?
- Sok élelmiszert helyezett rövid időn belül a fagyasztóba?

Ha a fagyasztószelekrény túl hangosan működik

A beállított hőmérséklet szint fenntartásához a kompresszor időről időre bekapcsol. Ilyen esetben a fagyasztószelekrényből származó zajok normálisak, és rendes működéséből erednek. Ha a készülék elérte a kívánt hőmérsékletet, a zajok automatikusan elhalkulnak. Ha a zajok nem szűnnek meg:

- Stabilan áll a készülék? A lábak be vannak állítva?
- Van valami a fagyasztószelekrény mögött?
- A polcok, vagy a polcokon lévő edények nem vibrálnak? Ebben az esetben helyezze át

a polcokat és/vagy az edényeket.

- Nem vibrálnak a fagyasztószelekre helyezett tárgyak?

Normális zajok:

Repedés (jég repedésének) zaja:

- Automatikus kiolvasztás közben.
- Amikor a készülék lehül vagy melegszik (a készülék anyagának tágulása miatt).

Rövid repedő hang: Akkor hallható, amikor a termosztát ki/bekapcsolja a kompresszort.

Kompresszor zaj (normális motor zaj): Ez a zaj azt jelenti, hogy a kompresszor rendeltetészerűen működik. A kompresszor működése rövid ideig nagyobb zajjal járhat, amikor bekapcsol.

Bugyborékoló zaj és loccsanás: Ez a zaj a hűtőközeg hűtőrendszer csöveiben történő áramlásából ered.

Víz áramlás zaja: Leolvasztás közben a párologtató tartályba áramló víz normális zaja. Ezt a zajt leolvasztás közben hallhatja.

Légbefújás zaja (Ventilátor normális hangja): Ez a zaj a No-Frost fagyasztószelekre hallható, a rendszer normál működése közben, a levegő áramoltatása miatt.

Páralecsapódás tapasztalható a fagyasztószelekre belsejében:

- Az ételeket megfelelő módon becsomagolta? A tárolóedényeket teljesen megszártotta, mielőtt a fagyasztóba tette volna őket?
- A fagyasztó ajtaját nagyon gyakran kinyitják? Az ajtó kinyitásakor a szoba levegőjében lévő páratartalom beáramlik a fagyasztóba. Különösen ha a páratartalom túl magas a szobában, az ajtó minél gyakoribb kinyitása nyomán a pára lecsapódik a készülékben.

Ha az ajtók nem nyílnak és záródnak rendesen:

- A tárolt élelmiszerek nem akadályozzák az ajtó záródását?
- A készülék rekeszei és a jégkockatartó megfelelően vannak elhelyezve?
- Nincs az ajtó tömítés megsérülve vagy elszakadva?
- Fagyasztószelekre vízszintes felületen áll?

Ha a fagyasztószelekre ház szélei az ajtó zsanérjának csatlakozásánál melegnek:

Különösen nyáron (melegben) a kompresszor működése közben a zsanér csatlakozásánál a készülék felszíne felmelegszik. Ez normális jelenség.

FONTOS MEGJEGYZÉSEK:

- A kompresszor védelmi hőbiztosító megszakít hirtelen áramszünet vagy a készülék csatlakozójának kihúzása után, mivel a hűtőrendszerben található gáz nem stabilizálódott. Ez teljesen normális, és a fagyasztó 4 vagy 5 perc múlva újraindul.
- A fagyasztószelekre hűtőegysége a hátsó falba van beépítve. Ezért a kompresszor működése miatt meghatározott időközönként a fagyasztószelekre hátsó felületén vízcseppek vagy jég jelenhet meg. Ez normális jelenség. Nincs szükség leolvasztásra, kivéve, ha a jég mennyisége jelentős.
- Ha a fagyasztószelekre hosszabb ideig nem használja (pl. nyaralás alatt), húzza ki a csatlakozóját. Tisztítsa ki a fagyasztószelekre a 4. részben leírtak szerint, és hagyja nyitva az ajtaját, hogy ezzel elkerülje a kellemetlen szagok kialakulását és a készülék belseje kiszáradjon.

- Az Ön által megvásárolt készüléket háztartási használatra tervezték és csak otthoni, a kézikönyvben megjelölt célra történő használható. Nem alkalmas kereskedelmi vagy közcélú felhasználásra. Ha a fogyasztó az itt leírtaktól eltérő módon használja a készüléket, akkor a gyártó és a forgalmazó nem felel semmilyen, a jótállási időszakban felmerülő meghibásodásért vagy javításért.
- Ha minden, a fentiekben leírt utasítást betartott és a probléma továbbra is fennáll, kérjük forduljon a hivatalos márkaszervizhez.

Energiatakarékosági tippek

1. A készüléket hűvös, jól szellőző helyiségben szerelje be, ne tegye ki közvetlen napfénynek és hőforrásnak (mint például radiátor, tűzhely, stb.), ellenkező esetben helyezzen szigetelő táblát közéjük.
2. A meleg ételeket és italokat a készüléken kívül hűtse le.
3. Amennyiben fagyasztott élelmiszert szeretne kiolvasztani, tegye azt a hűtő részbe. Olvadás közben a fagyasztott élelmiszer alacsony hőmérséklete segíti a hűtő részt a lehülésben, és ezzel energiát takarít meg. Ha a fagyasztott élelmiszert rögtön kivesszük, energiát pazarolunk.
4. A hűtőbe helyezett italokat és folyadékokat mindig fedje le, különben a készülékben megnövekszik a páratartalom / nedvesség, ezáltal a készülék működési ideje hosszabbá válik. Az italok és folyadékok lefedésével megőrizhetjük azok illatát és ízét is.
5. Miközben az élelmiszert és az italokat behelyezi, a készülék ajtaját a lehető legrövidebb ideig tartsa nyitva.
6. Az ajtó tömítéseinek tisztának és rugalmasnak kell lenniük. Amennyiben a tömítések eltávolítottak és levehetőek, cserélje ki azokat. Amennyiben nem levehetőek, cserélje ki az ajtót.
7. Az Eco üzemmód/alapértelmezett beállítás funkció energiatakarékosan tartósítja a fagyasztott élelmiszereket.
8. Fagyasztott élelmiszerek tárolására alkalmas rekesz (fagyasztó)_ A készülék belső elrendezése biztosítja a leghatékonyabb energiamegtakarításra.
9. Ne távolítsa el a jégakkukat a fagyasztórekeszből (ha van benne).

7. RÉSZ

A KÉSZÜLÉK RÉSZEI ÉS TARTOZÉKAI

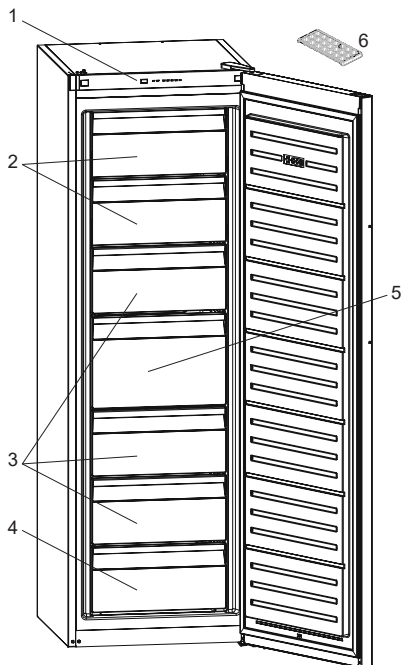

1. Vezérlőpanel
2. Fagyasztórekesz ajtó
3. Fagyasztó fiókok
4. Fagyasztó alsó fiók
5. Nagy fagyasztó fiók
6. Jégkockatartó *

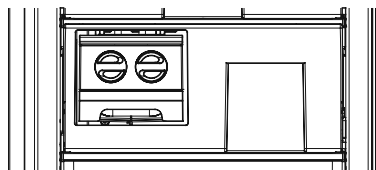

Egyes modellekben egy icematic-kal felszerelt polc van a felső kosárban.

Ez egy általános tájékoztatás a hűtőkészülékek részeiről.
Modelltől függően lehetnek eltérések.

8. RÉSZ MŰSZAKI ADATOK

A műszaki adatok a készülék belső oldalán elhelyezett típustáblán és az energiafogyasztási címkén található.

A készülékkel együtt átadott energiafogyasztási címkén található QR kód egy internetes linket tartalmaz az EU EPREL adatbázisához, ahol megtalálhatók a készülék teljesítményére vonatkozó adatok.

Őrizze meg az energiaosztály címkét a felhasználói kézikönyvvel és a készülékhez adott egyéb dokumentumokkal együtt.

Ugyanezek az információk megtalálhatók az EPREL adatbázisban a <https://eprel.ec.europa.eu> link segítségével, a készülék típustábláján található modellnév és termékszám alapján.

Az energiafogyasztási címkére vonatkozóan részletes információt talál a www.theenergylabel.eu linken.

9. RÉSZ INFORMÁCIÓK TESZTELŐ INTÉZETEK SZÁMÁRA

A készülék EcoDesign ellenőrzésre való telepítését és előkészítését az EN 62552 szabvány szerint kell végezni. A szellőzési előírásoknak, a befogadó terület méreteinek és a faltól való minimális hátsó távolságnak meg kell felelnie a Felhasználói kézikönyv 1. Részében írtaknak. Kérjük, vegye fel a kapcsolatot a gyártóval, ha további információkra van szüksége, beleértve a berakodási tervrajzokat is.

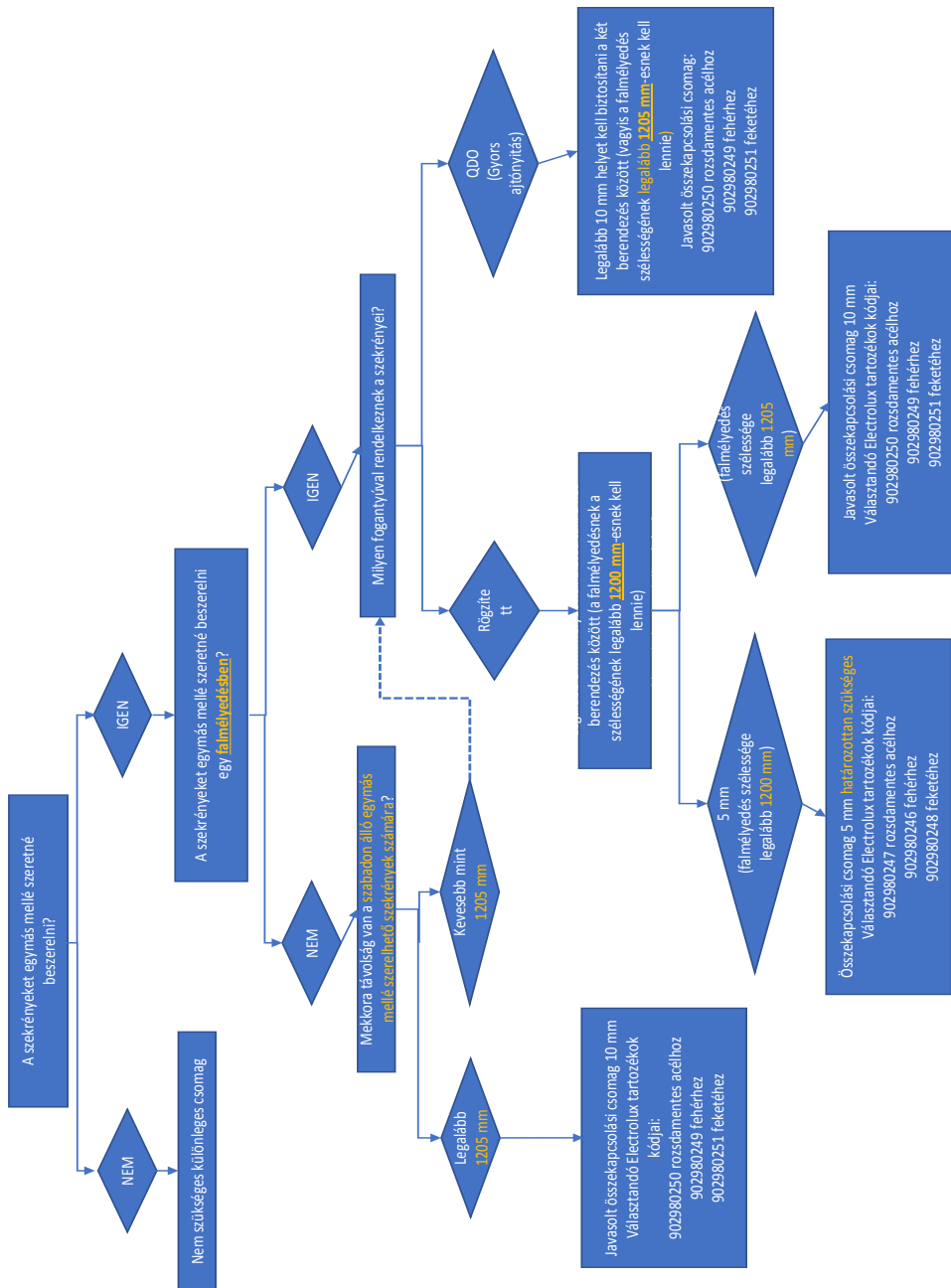





www.electrolux.com/shop



52502226

PNC CODE: 922717164

