

▶ LWR71842B

HU Használati útmutató
Mosó-szárítógép

USER MANUAL



AEG

TARTALOM

1. BIZTONSÁGI INFORMÁCIÓK.....	3
2. BIZTONSÁGI UTASÍTÁSOK.....	6
3. TERMÉKLEÍRÁS.....	9
4. MŰSZAKI ADATOK.....	9
5. ÜZEMBE HELYEZÉS.....	10
6. KEZELŐPANEL.....	15
7. VEZÉRLŐTÁRCSA ÉS GOMBOK.....	17
8. PROGRAMOK.....	20
9. AZ ELSŐ HASZNÁLAT ELŐTT.....	30
10. BEÁLLÍTÁSOK.....	30
11. NAPI HASZNÁLAT.....	31
12. NAPI HASZNÁLAT – MOSÁS ÉS SZÁRÍTÁS.....	36
13. NAPI HASZNÁLAT – CSAK SZÁRÍTÁS.....	38
14. SZÖSZÖK A RUHANEMŰN.....	39
15. HASZNOS TANÁCSOK ÉS JAVASLATOK.....	39
16. ÁPOLÁS ÉS TISZTÍTÁS.....	42
17. HIBAEHÁRÍTÁS.....	48
18. FOGYASZTÁSI ÉRTÉKEK.....	52
19. KÖRNYEZETVÉDELMI TUDNIVALÓK.....	55

A TÖKÉLETES VÉGEREDMÉNY ÉRDEKÉBEN

Köszönjük, hogy ezt az AEG készüléket választotta. Termékünk gyártásakor egy olyan berendezést kívántunk megalkotni az Ön számára, amely kifogástalan teljesítményt nyújt hosszú éveken keresztül, köszönhetően az alkalmazott innovatív technológiáknak, amelyek az életét jelentősen megkönnyítik – és amelyeket más készülékeken nem talál meg. Kérjük, szánjon néhány percet az útmutató végigolvasására, hogy a maximumot hozhassa ki készülékéből. Látogasson el weboldalunkra az alábbiakért:



Használattal kapcsolatos tanácsok, prospektusok, hibaelhárítási, szerviz- és javítási információk kérése:

www.aeg.com/support



Regisztrálja termékét a még kiválóbb szolgáltatásokért:

www.registreaeg.com



Tartozékok, segédanyagok és eredeti alkatrészek vásárlása a készülékhez:

www.aeg.com/shop

ÜGYFÉLSZOLGÁLAT ÉS SZERVIZ

Mindig eredeti cserealkatrészeket használjon.

Amikor felveszi a kapcsolatot a hivatalos szervizközponttal, gondoskodjon arról, hogy a következő adatok kéznél legyenek: Típus, PNC (termékszám), sorozatszám.

Az információk az adattáblán találhatóak.

 Figyelem / Vigyázat – Biztonsági információk

 Általános információk és tanácsok

 Környezetvédelmi információk

A változtatások jogát fenntartjuk.

1. BIZTONSÁGI INFORMÁCIÓK



A készülék üzembe helyezése és használata előtt gondosan olvassa el a mellékelt útmutatót.

A gyártó nem vállal felelősséget a helytelen beszerelés vagy használat miatt keletkezett sérülésekért és károkért. Az útmutatót tartsa biztonságos és elérhető helyen, hogy szükség esetén mindig a rendelkezésére álljon.

1.1 Gyermek és kiszolgáltatott személyek biztonsága



FIGYELMEZTETÉS!

Fulladás, sérülés vagy tartós rokkantság kockázata.

- Ezt a készüléket 8 év feletti gyermekek, csökkent fizikai, érzékelési vagy szellemi képességekkel rendelkező felnőttek, illetve megfelelő tudással vagy gyakorlattal nem rendelkező személyek csak felügyelet mellett, vagy abban az esetben használhatják, ha megfelelő oktatást kaptak a készülék biztonságos használatára, és megértik az esetleges veszélyeket.
- A 3 és 8 év közötti gyermekek, illetve a súlyos, komplex fogyatékossgal élő személyek állandó felügyelet nélkül nem tartózkodhatnak a készülék közelében.
- 3 évesnél fiatalabb gyermekek kizárólag folyamatos felügyelet mellett tartózkodhatnak a készülék közelében.
- Gondoskodni kell a gyermekek felügyeletéről, hogy ne játsszanak a készülékkel.
- Minden csomagolóanyagot tartson távol a gyermekektől, és megfelelően ártalmatlanítsa.
- A mosószeret tartsa távol a gyermekektől.

- A gyermekeket és a háziállatokat tartsa távol a készüléktől, amikor az ajtaja nyitva van.
- Ha rendelkezik gyermekbiztonsági zárral a készülék, akkor azt be kell kapcsolni.
- Gyermekek felügyelet nélkül nem végezhetnek tisztítási vagy karbantartási tevékenységet a készüléken.

1.2 Általános biztonság

- Ez a készülék kizárólag háztartási típusú, mosógépben mosható és szárítható ruhák mosására és szárítására szolgál.
- Ne használja a szárító funkciót, ha a ruhanemű ipari vegyi anyagokkal szennyeződött.
- Ezt a készüléket háztartási célú, beltérben történő használatra tervezték.
- Ez a készülék használható irodákban, szállodai vendégszobákban, panziókban, vendégházakban és más hasonló szálláshelyeken, ahol a használat nem haladja meg a háztartási használat (átlagos) szintjét.
- Ne változtassa meg a készülék műszaki jellemzőit.
- A készülék elhelyezhető szabadon álló módon vagy a konyhai munkapult alá, ha van elegendő hely.
- A készüléket ne helyezze üzembe zárható ajtó, tolóajtó vagy olyan ajtó mögött, amelynél a készülékkel ellentétes oldalon található a zsanér, és emiatt a készülék ajtaja nem nyitható ki teljesen.
- Csak a telepítés befejezése után csatlakoztassa a hálózati csatlakozódugót a hálózati csatlakozóaljzatba. Ügyeljen arra, hogy a hálózati csatlakozódugó hozzáférhető legyen az üzembe helyezés után.
- Ügyeljen arra, hogy a készülék alsó részén levő szellőzőnyílást a készülék alatti szőnyeg, lábtörlő vagy egyéb padlóburkoló tárgy ne zárja el.
- FIGYELEM: A készüléket tilos külső kapcsolóeszközzel, például időzítővel ellátni, vagy

olyan áramkörre kötni, amelyet rendszeresen be- és kikapcsolnak.

- Gondoskodjon a készüléknek helyt adó helyiség jó szellőzéséről, hogy elkerülje a gázt vagy más tüzelőanyagokat elégető készülékekből (beleértve a nyílt tüzet is) származó füstgázok nem kívánt visszaáramlását.
- A készülékből kilépő levegőt ne vezesse olyan szellőzőbe, mely gáz vagy egyéb anyag elégetéséből keletkező füstgáz elvezetésére szolgál.
- Az üzemi víznyomás értékének a vízhálózat készülékcsatlakozási pontjánál 0,5 bar (0,05 MPa) és 10 bar (1 MPa) között kell lennie.
- A készülék maximális töltete 8.0 kg. Soha ne lépje túl a programhoz tartozó megengedett legnagyobb töltetet (lásd a „Programok” című fejezetet).
- A készülék vízhálózatra történő csatlakoztatásához használja a mellékelt, új tömlőkészletet vagy a márkaszerviz által biztosított egyéb új tömlőkészletet.
- A régi tömlőket tilos újra használni.
- Ha a hálózati kábel megsérül, azt a gyártónak vagy a márkaszerviznek vagy más hasonlóan képzett személynek kell kicserélnie, nehogy elektromos veszélyhelyzet álljon elő.
- Törölje le a készülék körül felhalmozódott szöszöket és csomagolási törmeléket.
- Az olyan anyagokkal szennyezett ruhadarabokat, mint növényi- vagy ásványolaj, aceton, alkohol, benzin, kerozin, feltávolítók, terpentín, viasz és viaszeltávolítók, elkülönítve kell kimosni extra mennyiségű mosószer használatával, mielőtt a mosószárítógépben szárítaná.
- Nem szabad olyan ruhadarabot szárítani, mely ipari vegyszerrel szennyeződött.
- Ne szárítson mosatlan ruhadarabokat a mosószárítógépben.
- Olyan darabokat, mint szivacs, (latexhab) zuhanysapkák, vízálló textíliák, gumírozott darabok és

ruhaneműk vagy szivacsdarabokkal kitömött párnák, tilos a mosó-szárítógépben szárítani.

- A textilöblítőket vagy hasonló készítményeket az azokhoz mellékelt gyártói utasításoknak megfelelően kell használni.
- Távolítsa el a ruhadarabokból az összes olyan tárgyat, mely gyújtószikra forrása lehet, pl. öngyújtó vagy gyufa.
- **FIGYELEM:** Soha ne állítsa le a mosó-szárítógépet a szárítási ciklus befejeződése előtt, hacsak nem tudja az összes darabot gyorsan kiszedni és kitergetni, hogy a maradékhő eltávozzon.
- A mosó-szárító ciklus utolsó része fűtés nélkül történik (hűtési ciklus), annak biztosítása érdekében, hogy a ruhadarabok olyan hőmérsékletre kerüljenek, melyen nem károsodnak.
- A készülék tisztításához ne használjon nagy nyomású vízsugarat és/vagy gőzt.
- Tisztítsa meg a készüléket egy nedves kendővel. Csak semleges tisztítószer használjon. Ne használjon súrolószert, súrolószivacsot, oldószert vagy fém tárgyat.
- Bármilyen karbantartás előtt kapcsolja ki a készüléket, és húzza ki a hálózati csatlakozódugót a csatlakozóaljzatból.

2. BIZTONSÁGI UTASÍTÁSOK

2.1 Üzembe helyezés



Az üzembe helyezést az érvényes helyi/országos előírásokkal összhangban kell elvégezni.

- Tartsa be a készülékhez mellékelt üzembe helyezési útmutatóban foglaltakat.
- Ne helyezze üzembe a készüléket olyan helyen, ahol a hőmérséklet 0 °C alá süllyedhet, vagy ahol ki van téve az időjárásnak.
- Mozgatáskor mindig tartsa a készüléket függőleges helyzetben.
- Gondoskodjon arról, hogy keringeni tudjon a levegő a készülék és a padló között.
- Távolítsa el az összes csomagolást és a szállítási rögzítőcsavarokat.
- A készülék üzemeltetésének helyén a padló vízszintes, sík, stabil, hóálló és tiszta legyen.
- A szállítási rögzítőcsavarokat tartsa biztonságos helyen. Amennyiben a készüléket a jövőben szállítani kell, ezeket vissza kell szerelni, hogy a dob rögzítésével megakadályozzák a készülék belsejének sérülését.
- A készülék nehéz, ezért legyen körültekintő a mozgatásakor. Mindig

használjon munkavédelmi kesztyűt és zárt lábbelit.

- Ne helyezzen üzembe, és ne is használjon sérült készüléket.
- Ne helyezze üzembe a készüléket olyan helyen, ahol az ajtaját nem lehet teljesen kinyitni.
- Úgy állítsa be a lábakat, hogy a készülék és a padló között rendelkezésre álljon a szükséges hely.
- A készülék végleges elhelyezési pozíciójában ellenőrizze a felület megfelelő vízszintességét vízmértékkel. Ha a felület nem teljesen vízszintes, a lábak emelésével vagy süllyesztésével biztosítsa a vízszintes helyzetet.
- Ne használjon hosszabbítótömlőt, ha túl rövid a bemeneti tömlő. A befolyócső cseréje érdekében forduljon a márkaszervizhez.
- A készülék kicsomagolásakor előfordulhat, hogy víz folyik a kifolyócsőből. Ezt az okozza, hogy a készüléket víz segítségével ellenőrzik a gyárban.
- A kifolyótömlő maximum 400 cm-es hosszra bővíthető. Forduljon a márkaszervizhez a másik kifolyócsővel és a hosszabbítással kapcsolatban.
- Ügyeljen arra, hogy a vízcsap könnyen hozzáférhető legyen az üzembe helyezés után.

2.2 Elektromos csatlakozás



FIGYELMEZTETÉS!

Tűz- és áramütésveszély.

- FIGYELEM: A készüléket úgy tervezték, hogy az épületben lévő földelőcsatlakozáshoz kell telepíteni/ csatlakoztatni.
- Mindig megfelelően felszerelt, áramütés ellen védett aljzatot használjon.
- Ne használjon hálózati elosztókat és hosszabbító kábeleket.
- A készülék csatlakozásának bontására, soha ne a hálózati kábelnél fogva húzza ki a csatlakozódugót. A kábelt mindig a csatlakozódugónál fogva húzza ki.
- Nedves kézzel ne érintse meg a hálózati kábelt és a csatlakozódugót.

2.3 Víz csatlakoztatása

- A belépő víz hőmérséklete nem haladhatja meg a 25 °C-ot.
- Ügyeljen arra, hogy ne okozzon sérülést a vízcsöveken.
- Mielőtt új vagy hosszabb idő óta nem használt csövekhez csatlakoztatja javítás vagy új eszköz (pl. vízóra stb.) felszerelése után a készüléket, addig folyassa a vizet, amíg az teljesen ki nem tisztul.
- A készülék első használata közben és után ellenőrizze, hogy nem látható-e vízszivárgás.

2.4 Használat



FIGYELMEZTETÉS!

Személyi sérülés, áramütés, tűz, égési sérülés vagy a készülék károsodásának veszélye áll fenn.

- Ne tegyen gyúlékony anyagot vagy gyúlékony anyaggal szennyezett tárgyat a készülékbe, annak közelébe, illetve annak tetejére.
- Ne érintse meg az ajtóüveget, amikor egy program működik. Az üveg forró lehet.
- Ne szárítson olyan töltött vagy bélelt darabokat, melyek külső huzatanyaga megsérült (elszakadt vagy kirojtosodott).
- Ha a szennyes ruhaneműket feltároló tárolóval mosta ki, még egyszer le kell futtatnia egy öblítőprogramot, mielőtt elindítja a szárítási ciklust.
- Ellenőrizze, hogy minden fémtárgyat eltávolított-e a ruhákból.
- Csak olyan ruhaneműt szárítson, melynek gépi szárítása engedélyezett. Kövesse a ruhanemű kezelési címkéjén feltüntetett utasításokat.
- Ne üljön vagy álljon rá a készülék nyitott ajtajára.
- Olyan ruhadarabot nem szabad a készülékbe tenni, amelyből csöpög a víz.
- Ügyeljen arra, hogy forró tárggyal ne érjen a készülék műanyag részeihez.

- Amennyiben mosógolyót használt, a szárítóprogram elindítása előtt távolítsa el a készülékből.
- Ne használjon mosógolyót, ha non-stop programot választ ki.

2.5 Szolgáltatások

- A készülék javítását bízza a márkaszervizre. Mindig eredeti cserealkatrészt használjon.
- Kérjük, ne feledje, hogy a házilag vagy nem szakértő által végzett javítás biztonsági következményekkel járhat, és érvénytelenítheti a jótállást.
- Az alábbi cserealkatrészek 10 évig lesznek elérhetők a modell gyártásának megszűnése után: motor és a motor szénkeféi, erőátvitel a motor és a dob között, szivattyúk, lökészátlók és rugók, mosódob, dobcsillag és a hozzá tartozó golyóscsapágyak, fűtőberendezések és fűtőelemek, beleértve a hőszivattyúkat, csővezetékek és a kapcsolódó szerelvények, beleértve a tömlőket, szelepeket, szűrőket és túlcsondulásgátlókat, nyomtatott áramköri lapok, elektronikus kijelzők, nyomáskapcsolók, termosztátok és érzékelők, szoftver és firmware, beleértve a szoftver visszaállítását, ajtó, ajtózsánér és tömítések, egyéb tömítések, ajtózár egység, műanyag

kiszolgáló egységek, mint például mosószeradagolók. Kérjük, ne feledje, hogy ezen cserealkatrészek némelyikét kizárólag szakértő szerelő szerezheti be, és nem mindegyik alkatrész társítható minden modellhez.

- A termékben található izzó(k)ra és a külön kapható pótizzókra vonatkozó tudnivalók: Ezek az izzók arra készültek, hogy megfeleljenek a háztartási készülékekben fennálló szélsőséges fizikai feltételeknek, mint például hőmérséklet, rezgés, magas páratartalom, illetve arra használhatosak, hogy jelezzék a készülék működési állapotát. Nem alkalmasak egyéb felhasználásra, valamint helyiségek megvilágítására.

2.6 Ártalmatlanítás

- Bontsa a készülék elektromos- és vízhálózati csatlakozását.
- A készülék közelében vágja át a hálózati kábelt, és tegye a hulladékba.
- Szerelje le az ajtókilincset, hogy megakadályozza gyermekek és kedvenc állatok készülékdobban rekedését.
- A készüléket az elektromos és elektronikus berendezésekre (WEEE) vonatkozó helyi rendeleteknek megfelelően tegye a hulladékba.

3. TERMÉKLEÍRÁS

3.1 Készülék áttekintése

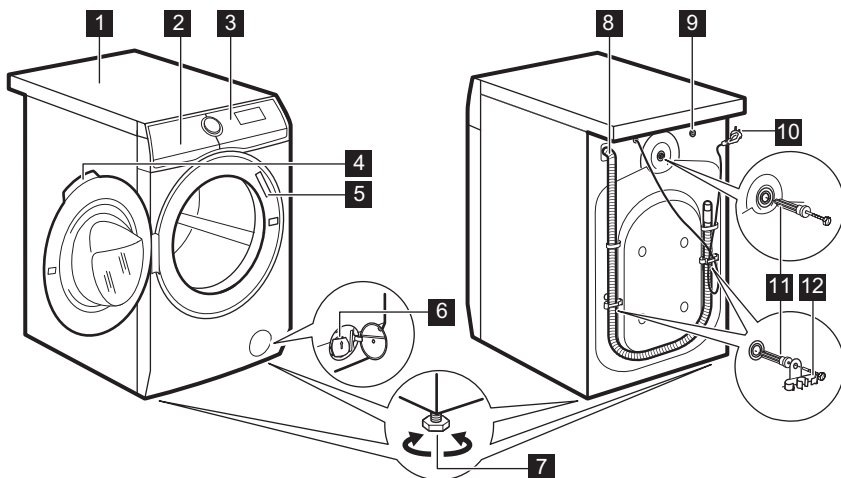

- | | |
|---|--|
| 1 Munkafelület | 8 Vízleeresztő tömlő |
| 2 Mosószer-adagoló | 9 Befolyócső-csatlakozás |
| 3 Kezelőpanel | 10 Áramvezeték |
| 4 Ajtófogantyú | 11 Szállításához használt rögzítőcsavarok |
| 5 Adattábla | 12 Tömlőtartó |
| 6 Leeresztő szivattyú szűrője | |
| 7 Lábak a készülék vízszintbe állításához. | |

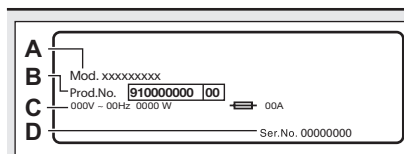

Az adattábla jelentése:

- A. modellnév
 B. termékszám
 C. elektromos besorolás
 D. sorozatszám

4. MŰSZAKI ADATOK

Méreték	Szélesség / magasság / teljes mélység	59.7 cm /84.7 cm /57.6 cm
---------	---------------------------------------	---------------------------

Elektromos csatlakozás	Feszültség	230 V
	Összteljesítmény	2100 W
	Olvadóbiztosító	10 A
	Frekvencia	50 Hz
A szilárd részecskék és a nedvesség bejutása elleni IPX4 védelmet a védőburkolat biztosítja, kivéve ahol az alacsony feszültségű részeket nem védi ez burkolat		
Víz betáplálás ¹⁾		Hideg víz
Víznyomás	Minimális	0,5 bar (0,05 MPa)
	Maximális	10 bar (1 MPa)
Maximális mosási töltet	Pamut	8.0 kg
Maximális szárítási töltet	Pamut	5.0 kg
	Műszálas anyagok	3.0 kg
Centrifuga sebesség	Maximális centrifugálási fordulatszám	1400 ford./perc

¹⁾ Csatlakoztassa a vízbefolyó-tömlőt egy 3/4" -os csavarmentes csaphoz.

5. ÜZEMBE HELYEZÉS



FIGYELMEZTETÉS!
Lásd a „Biztonság” című fejezetet.

5.1 Kicsomagolás



FIGYELMEZTETÉS!
A készülék üzembe helyezése előtt távolítson el minden csomagolóanyagot és szállítási rögzítőcsavart.



FIGYELMEZTETÉS!
Használjon kesztyűt.

1. Távolítsa el a külső fóliát. Ha szükséges, használjon vágószerszámot.

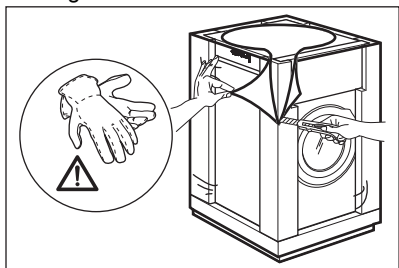

2. Távolítsa el a készülék tetején levő kartonpapírt és a polisztirol csomagolóanyagokat.

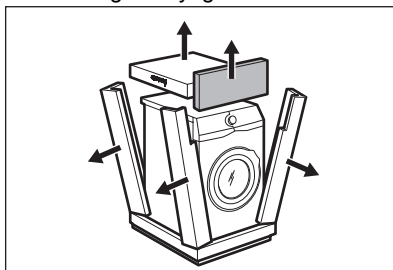

3. Távolítsa el a belső fóliát.

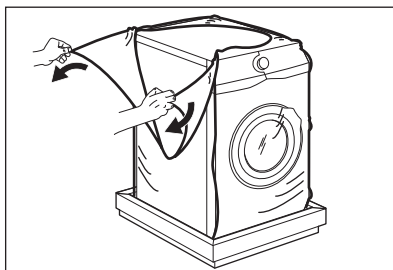

4. Nyissa ki az ajtót, és vegye ki a polisztirol darabot az ajtótomítésből, és minden mást a dobból.

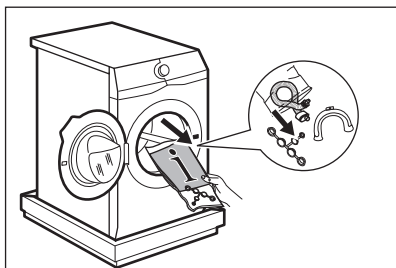

5. Óvatosan fektesse a hátsó oldalára a készüléket.

6. Az előlő polisztrén csomagolóelemet helyezze a padlóra, a készülék alá.

i Ügyeljen arra, hogy ne sérüljenek meg a tömlők.

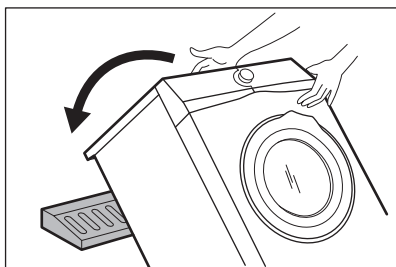

7. Vegye ki az alsó polisztirol lapot.

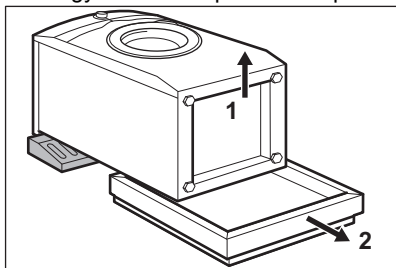

8. Állítsa függőleges helyzetbe a készüléket.

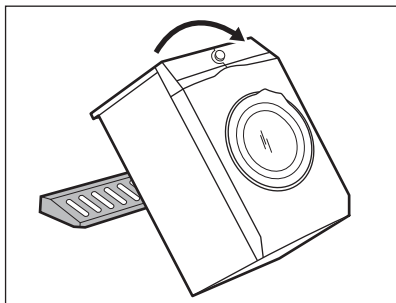

9. Vegye ki a hálózati kábelt és a kifolyócsövet a csőtartókból.

i Előfordulhat, hogy víz folyik a kifolyócsőből. Ezt az okozza, hogy a készüléket vízzel ellenőrzik a gyárban.

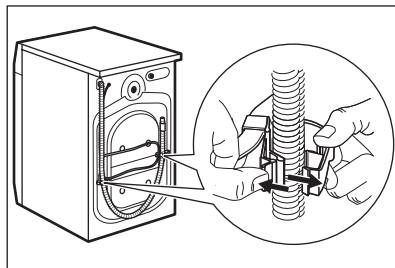

10. Csavarja ki a három csavart a készülékhez mellékelt kulccsal.

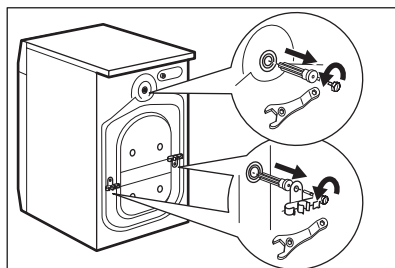

11. Húzza ki a műanyag távtartókat.

12. A felhasználói kézikönyv zacskójában található sapkákat illesse a nyílásokba.

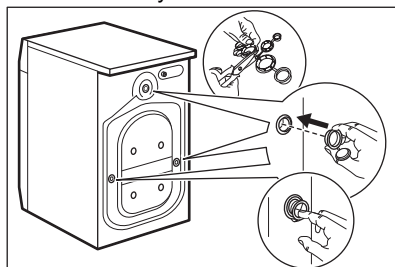

i Célszerű megőrizni a csomagolást és a szállítási rögzítőcsavarokat arra az esetre, amikor szállítani kell a készüléket.

5.2 Elhelyezés és vízszintbe állítás

1. A készüléket kemény, egyenes padlófelületen kell elhelyezni.



Ellenőrizze, hogy nem akadályozza-e szőnyeg a készülék alatt a levegő keringését.

Ellenőrizze, hogy nem ér-e a készülék falhoz vagy mászhoz.

2. A vízszintbe állításhoz lazítsa vagy húzza meg a lábakat.



FIGYELMEZTETÉS!

Ne tegyen a vízszintbe állítás érdekében kartont, fát vagy ehhez hasonló anyagokat a készülék lábai alá.

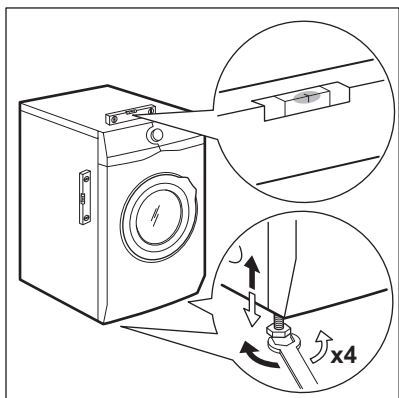

A készüléknek vízszintben és szilárdan kell állnia.



A készülék megfelelő beállítása megelőzi a készülék működése közben a rezgést, zajt és a készülék mozgását.



Ha a készüléket lábazatra szereli, használja a „Tartozékok” c. fejezetben ismertetett tartozékokat. Figyelmesen olvassa el a készülékhez és a tartozékhoz mellékelt használati utasítást.

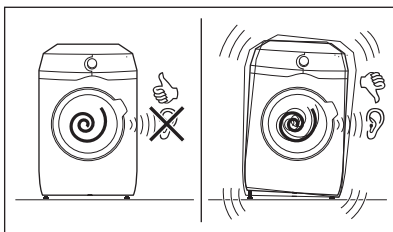

5.3 A befolyócső

1. A víz bemeneti tömlőjének csatlakoztatása a készülék hátuljához.
2. A vízcsap helyzetétől függően a csövet balra vagy jobbra helyezze el.

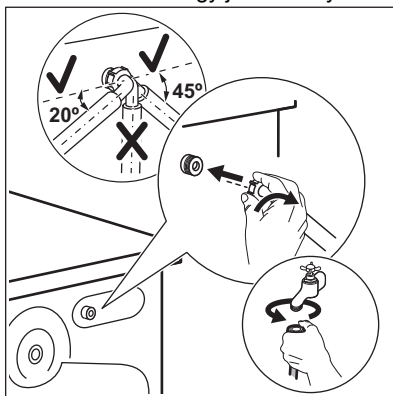

Ügyeljen arra, hogy a bemeneti tömlő ne legyen függőleges helyzetben.

3. Amennyiben szükséges, a cső megfelelő helyzetbe igazításához lazítsa meg a hollandi anyát.
4. Csatlakoztassa a víz bemeneti tömlőjét a 3/4"-os menettel ellátott hidegvíz-csaphoz.

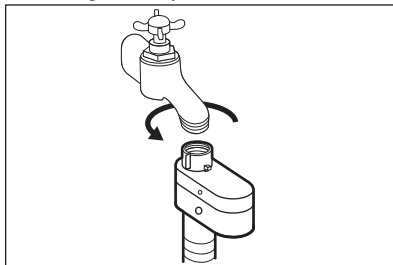

**FIGYELMEZTETÉS!**

A belépő víz hőmérséklete nem haladhatja meg a 25 °C-ot.

**VIGYÁZAT!**

Ellenőrizze, hogy nincs-e a csatlakozásoknál szivárgás.



Ne használjon hosszabbítótömlőt, ha túl rövid a bemeneti tömlő. A bemeneti tömlő cseréje érdekében forduljon a szervizhez.

5.4 Aquastop eszköz

Aquastop eszközzel rendelkezik a befolyócső. Ez az eszköz megakadályozza a természetes öregedés miatt a csőben előforduló vízszivárgásokat.

Az „A” ablakban megjelenő piros szektor erre a hibára utal.

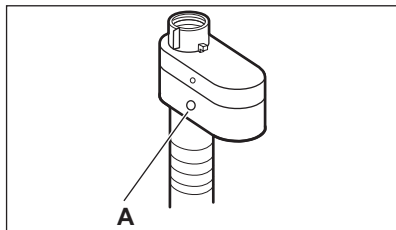

Ha ez történik, akkor zárja el a vízcsapot, és a cső cseréje érdekében forduljon a márkaszervizhez.

5.5 A víz leeresztése

A kifolyócsövet legalább 60 cm és legfeljebb 100 cm magasan kell elhelyezni a padlótól számítva.



Maximum 400 cm-ig hosszabbíthatja meg a kifolyócsövet. Forduljon a márkaszervizhez másik kifolyócsőért vagy a hosszabbításért.

A kifolyócső csatlakoztatása különböző módokon történhet:

1. Készítsen egy U-alakot a kifolyócsőből, majd helyezze fel rá a műanyag tömlővezetőt.

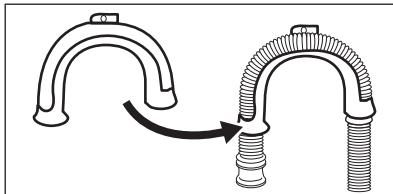

2. **Egy mosdó peremére akasztva** - Rögzítse a tömlővezetőt a vízcsaphoz vagy a falhoz.



Győződjön meg arról, hogy a készülék vízleengedésekor a műanyag tömlővezető nem szabadulhat el.

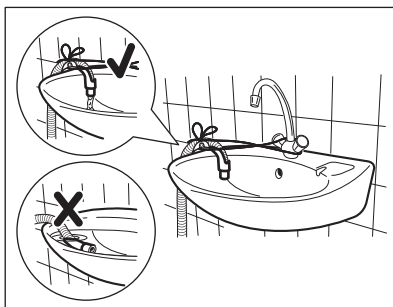

Ügyeljen arra, hogy a kifolyócső vége ne merüljön vízbe. Ekkor ugyanis a szennyes víz visszajuthat a készülékbe.

3. **Egy szellőzőlyukkal ellátott állócsőre csatlakoztatva** - Illessze a kifolyócsövet közvetlenül az állócsőbe. Lásd az ábrát.

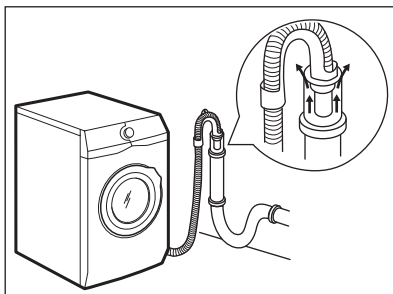

- i** A kifolyócső végének mindig levegőznie kell, azaz a lefolyócső belső átmérőjének (min. 38 mm - min. 1,5") meg kell haladnia a kifolyócső külső átmérőjét.

4. Amennyiben a kifolyócső vége az ábra szerint néz ki, közvetlenül betolhatja az állócsőbe.

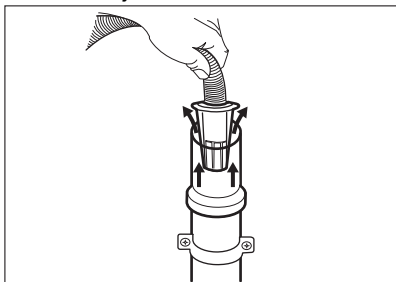

5. **A műanyag tömlővezető nélkül, egy szifonhoz csatlakoztatva** - Nyomja be a kifolyócső végét a szifonba, és rögzítse egy szorítóbilincssel. Lásd az ábrát.

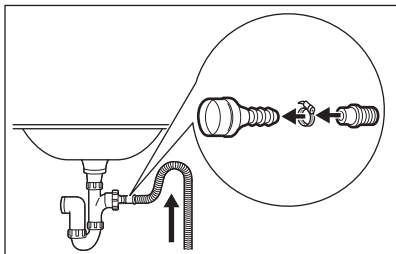

- i** Biztosítsa, hogy a kifolyócső egy hurkot képezzen, mivel így megelőzheti, hogy a szifonban levő részecskék a készülékbe jussanak.

6. A kifolyócsövet **közvetlenül a helyiség falában lévő beépített lefolyó csővezetékhez** csatlakoztassa, és egy szorítóbilincssel rögzítse.

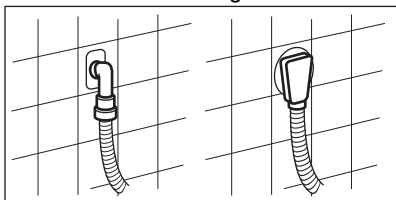

5.6 Elektromos csatlakoztatás

A telepítés befejezése után csatlakoztassa a hálózati csatlakozódugót a hálózati csatlakozóaljzatba.

Az ehhez szükséges elektromos adatok az adattáblán és a „Műszaki adatok” c. fejezetben találhatóak. Ellenőrizze, hogy ezek megfelelőek-e a hálózati tápfeszültséghez.

Ellenőrizze, hogy lakóhelyének hálózata alkalmas-e a szükséges maximális terhelés elviselésére, figyelembe véve a többi használatban lévő készüléket is.

A készüléket földelt aljzathoz csatlakoztassa.

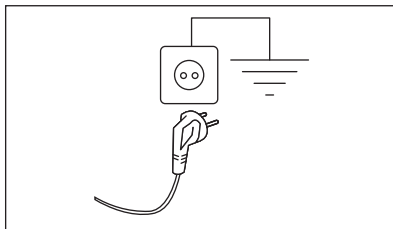

Az elektromos kábel a készülék üzembe helyezése után legyen könnyen hozzáférhető.

A készülék üzembe helyezéséhez szükséges bármely elektromos szereléshez vegye fel a kapcsolatot a márkaszervizzel.

A gyártó semmilyen felelősséget nem vállal a fenti biztonsági szabályok be nem tartásából adódó károk, illetve sérülések esetén.

6. KEZELŐPANEL



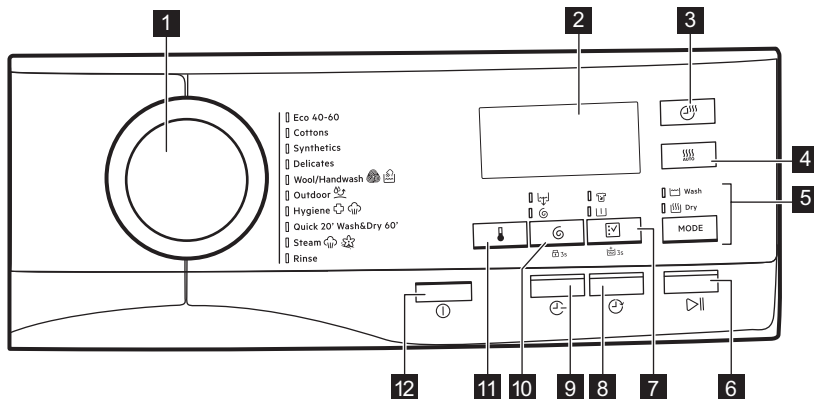





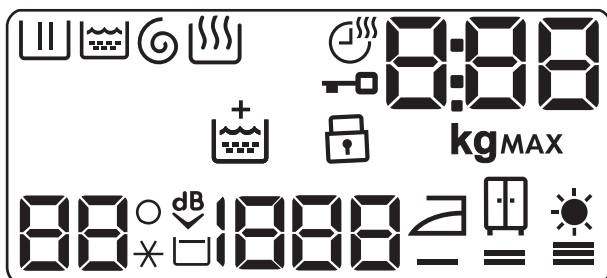







6.1 Kezelőpanel leírása



- 1** Programválasztás
- 2** Kijelző
- 3** Idővezérelt szárítás érintőgomb
- 4** Auto szárítás érintőgomb
- 5** Mód érintőgomb és
 - Mosás üzemmód
 - Szárítás üzemmód
- 6** Start/Szünet érintőgomb
- 7** Opció érintőgomb 3s állandó Extra öblítés kiegészítő funkció és
 - Folteltávolítás kiegészítő funkció
- Előmosás kiegészítő funkció
- 8** Késleltetett indítás érintőgomb
- 9** Időmegtakarítás érintőgomb
- 10** Centrifugálás érintőgomb Gyerekzár kiegészítő funkció és
 - Csak ürítés kiegészítő funkció
 - Csak centrifugálás kiegészítő funkció
- 11** Hőmérséklet érintőgomb
- 12** Be/Ki nyomógomb

6.2 Kijelző



	Mosási szakasz visszajelző: előmosási és mosási szakasz alatt villog.
	Öblítési szakasz visszajelző. Az öblítési szakasz alatt villog.
	Centrifugálási és szivattyúzás szakasz visszajelzője. Centrifugálás és szivattyúzás szakasz alatt villog.
	Szárítási szakasz visszajelző.
	Szárítási idő visszajelző.
	Ajtó zárva visszajelző.
	A digitális visszajelző az alábbiakat képes megjeleníteni: <ul style="list-style-type: none"> • Program időtartama (pl. 2:40, mosási és/vagy szárítási fázis). • Késleltetési idő (pl. 30' vagy 2h). • Ciklus vége (□). • Figyelmeztető kód (pl. E20). • Maximális töltet visszajelző (8:88). Az érték a program kiválasztása után három másodpercig látható, a ciklus időtartamával felváltva. A kg ikon villog a ruhatöltet becslésekor (lásd a „PROSENSE töltetérzékelés” c. szakaszt).
MAX	Maximális töltet visszajelzője. Villog, ha a ruhatöltet túllépi a kiválasztott programhoz megengedett legnagyobb töltetet. A program végén MAX is villog, ha a programot túltöltött dobbal futtatta le.
	Az Extra öblítés állandó kiegészítő funkció.
	Gyermekzár visszajelző.
	Hőmérséklet-visszajelző. A _ _ * visszajelző megjelenik, amikor hideg mosást állít be.
	Extra Csendes visszajelző.
	Öblítés tartás visszajelző.
	Centrifugálási sebesség-visszajelző.
	Vasalószáraz visszajelző.
	Székrenyszáraz visszajelző.
	Extra száraz visszajelző.

7. VEZÉRLŐTÁRCSA ÉS GOMBOK

7.1 Be/Ki ①

Nyomja meg néhány másodperc hosszan a gombot a készülék be- vagy kikapcsolásához. A készülék be- vagy kikapcsolásakor két különböző hang hallható.

Mivel az energiafogyasztás csökkentésére a Készenlét funkció időnként automatikusan kikapcsolja a készüléket, így előfordulhat, hogy a készüléket ismét be kell kapcsolnia.

További részletekért olvassa el a Készenlét c. szakaszt a Napi használat című fejezetben.

7.2 Bevezetés

i A kiegészítő funkciók nem választhatóak mindegyik mosási programmal. A mosási programok és a különféle opciók/funkciók összeegyeztethetőségére vonatkozóan lásd a „Programtáblázat” c. szakaszt. Egy opció/funkció kizárhat egy másikat; ebben az esetben a készülék nem enged a nem összeillő opciók/funkciók együtt történő beállítását. Mindig ügyeljen arra, hogy tiszta és száraz legyen a képernyő, valamint az érintőgombok.

7.3 Hőmérséklet 🌡️

Egy mosási program kiválasztása esetén a készülék automatikusan javasol egy alapértelmezett hőmérsékletet.

Érintse meg többször egymás után a gombot, míg a kívánt hőmérséklet meg nem jelenik a kijelzőn.

Amikor a kijelzőn ✖ és – – visszajelzők láthatók, a készülék nem melegíti fel a vizet.

7.4 Centrifugálás 🌀

Egy program kiválasztásakor a készülék automatikusan beállítja az alapértelmezetten engedélyezett centrifugálási fordulatszámot.

Érintse meg többször ezt a gombot ehhez:

- **A centrifugálási sebesség megváltoztatása.**

i A kijelző csak a beállított programnál elérhető centrifugálási sebességeket mutatja.

- **Kapcsolja be az Öblítés tartás kiegészítő funkciót.**

A program végén elmarad a centrifugálás. A készülék nem ereszt le az utolsó öblítővizet, hogy megóvja a ruhaneműket a gyűrődéstől. A mosóprogram végén a víz a dobban marad.

A kijelzőn a visszajelző látható. Az ajtó zárva marad, a dob pedig rendszeresen átfordul, hogy csökkentse a ruhanemű gyűrődését. Az ajtó kinyitásához le kell engednie a vizet.

Ha megérinti a Start/Szünet gombot, a készülék centrifugál és leereszti a vizet.

i A készülék körülbelül 18 óra elteltével automatikusan leereszti a vizet.

- **Kapcsolja be az Extra csendes kiegészítő funkciót.**

A közbenső és végső centrifugálási szakasz elmarad, és a készülék a program végén a dobban tartja a vizet. Ez segít csökkenteni a ruhanemű gyűrődését.

A kijelzőn a ^{dB} visszajelző látható. Az ajtó zárva marad. A dob rendszeresen fordul, hogy csökkentse a ruhanemű gyűrődését. Az ajtó kinyitásához le kell engednie a vizet.

Mivel a program igen halk, megfelelő éjszakai használatra, amikor az olcsóbb éjszakai áram rendelkezésre

áll. Néhány program esetén az öblítés több vizet használ.

Ha megérinti a Start/Szünet gombot, a készülék csak a szivattyúzást végzi el.

i A készülék körülbelül 18 óra elteltével automatikusan leereszti a vizet.

- **Kapcsolja be a csak szivattyúzás kiegészítő funkciót (a mosási, öblítési és centrifugálási szakasz kihagyása):** Csak ürítés funkciót. A készülék csak a szivattyúzást végzi el a kiválasztott mosási programból.

A kijelzőn a **--** (hideg), a **-- --** (nincs centrifugálás) és a  visszajelzők láthatók.

- **Aktiválja a csak centrifugálás opciót (a mosási és öblítési szakasz kihagyásához):** Csak centrifugálás funkciót.

i Mielőtt beállítaná ezt a kiegészítő funkciót, válassza ki a ruhaneműnek megfelelő mosási programot. A készülék a ruhaneműnek legmegfelelőbb centrifuga-ciklust alkalmazza (pl. műszálás ruhadaraboknál először kiválasztja a Műszál mosási programot, majd a Csak centrifugálás kiegészítő funkciót).

A készülék csak a centrifugálást végzi el a kiválasztott mosási programból.

A kijelző a **--** (hideg) visszajelzőt, a  szakasz visszajelzőt és a centrifugálás fordulatszámát mutatja.

7.5 Opció

Nyomja meg többször ezt a gombot a két kiegészítő funkció közül az egyik bekapcsolásához.

A megfelelő visszajelző megjelenik a kijelzőn.

- **Folteltávolítás** 

A kiegészítő funkció kiválasztásával folteltávolító szakasz adható a programhoz, az erősen szennyezett vagy foltos ruhanemű folteltávolítóval történő kezeléséhez.

Töltse a folteltávolítót a  rekeszbe. A folteltávolító a mosási program megfelelő fázisa alatt kerül hozzáadásra.

i Ez a kiegészítő funkció 40 °C-nál alacsonyabb hőmérséklet esetén nem áll rendelkezésre.

- **Előmosás** 

A kiegészítő funkció használatával 30 °C-os előmosási szakaszt adhat a mosási szakasz elé.

A kiegészítő funkció erősen szennyezett ruhanemű, különösen homokkal, porral, szárral és egyéb szilárd részecskével összepiszkolt ruhák esetén ajánlott.

i A kiegészítő funkciók növelhetik a program időtartamát.

i Ez a két kiegészítő funkció nem állítható be együtt.

7.6 Késleltetett indítás

Ezzel a kiegészítő funkcióval a program kezdetét megfelelőbb időpontig késleltetheti.

A megfelelő késleltetés beállításához érintse meg többször a gombot. Az időtartam 30 perces lépésekkel 90 percig, valamint 2 óra és 20 óra között növelhető.

A ciklus Start/Szünet  gombbal történő elindítása után a kijelzőn a kiválasztott késleltetési időtartam látható, és a készülék megkezdí a visszaszámlálást.

7.7 Időmegtakarítás

Ezzel a kiegészítő funkcióval csökkentheti a program időtartamát.

- Amennyiben a ruhanemű átlagosan vagy enyhén szennyezett, ajánlatos lehet a mosási program lerövidítése.

Érintse meg **egyszer** a gombot a program időtartamának csökkentéséhez.

- Kisebb töltet esetén **kétszer** érintse meg ezt a gombot egy extra gyors program beállításához.

A program időtartama a beállításnak megfelelően módosul a kijelzőn.

Amikor a gomb be van állítva, a felette levő LED világít.

-  Ez a kiegészítő funkció a gőzölő program időtartamának csökkentéséhez is használható.

7.8 Idővezérelt szárítás

Abban a programban, ahol ez kiválasztható, a szárítandó ruhának megfelelő szárítási idő beállításához érintse meg a gombot (lásd az „Idővezérelt szárítás” c. táblázatot). A kijelző a beállított értéket mutatja.



A gomb minden egyes megérintésére az időtartam értéke 5 perccel nő.

-  Bizonyos típusú ruháknál nem állítható be az összes időtartam.



7.9 Auto szárítás

Érintse meg ezt a gombot a készülék által javasolt 3 automatikus szárazsági fokozat egyikének beállításához.

A megfelelő szárazsági fokozat visszajelzője megjelenik a kijelzőn:

-  =  =  **Vasalós szárás:** vasalandó ruhaneműhöz.

-  =  =  **Szekrény szárás:** tárolandó ruhaneműhöz.

-  =  =  **Extra szárás:** tökéletesen száraz ruhák.

-  Bizonyos típusú ruháknál nem állítható be az összes automatikus fokozat.

7.10 Mód

A program segítségével a ciklus az alábbiak végrehajtására képes:

- **Csak mosás** : Világít a Mosás visszajelző.
- **Mosás és szárítás** : Világít a Mosás és Szárítás visszajelző.
- **Csak szárítás** : Világít a Szárítás visszajelző.





7.11 Start/Szünet

Érintse meg a Start/Szünet  gombot a készülék elindításához vagy szünethez, illetve a futó program megszakításához.

8. PROGRAMOK

8.1 Programtáblázat

Program Alapértelmezett hőmérséklet Hőmérsékleti tartomány	Referencia centrifugálá- si fordulat- szám Centrifugálá- si sebesség- tartomány	Maximális töltet	Program leírása
Eco 40-60 (Csak mosás) 40 °C ¹⁾	1400 ford./perc 1400 ford./perc - 400 ford./perc	8.0 kg	Fehér pamut és színtartó színes pamut. Közepesen szennyezett ruhadarabok.
Eco 40-60 + Szekrényszárász fokozat (Mosás és Szárítás) 40 °C ²⁾	1400 ford./perc 1400 ford./perc - 1000 ford./perc	5.0 kg	
Eco 40-60 + Szekrényszárász fokozat (Csak szárítás)	-	5.0 kg	Fehér pamut és színtartó színes pamut.
Pamut 40 °C 95 °C - Hideg	1400 ford./perc 1400 ford./perc - 400 ford./perc	8.0 kg	Fehér és színes pamut. Közepesen, erősen és enyhén szennyezett ruhadarabok.
Műszál 40 °C 60 °C - Hideg	1200 ford./perc 1200 ford./perc - 400 ford./perc	3.0 kg	Műszálás vagy kevertszálás szövetek. Közepesen szennyezett ruhadarabok.
Kímélő 30 °C 40 °C - Hideg	1200 ford./perc 1200 ford./perc - 400 ford./perc	2.0 kg	Kényes textil, pl. akril, viszkóz és kevertszálás anyagok, melyek kímélő mosást igényelnek. Közepesen és enyhén szennyezett ruhadarabok.

Program Alapértelmezett hőmérséklet Hőmérsékleti tartomány	Referencia centrifugálási fordulat- szám Centrifugálási sebesség- tartomány	Maximális töltet	Program leírása
 Gyapjú 40 °C 40 °C - Hideg	1200 ford./ perc 1200 ford./ perc - 400 ford./perc	1.5 kg	Gépben mosható gyapjú, kézzel mosható gyapjú és egyéb ruhanemű , „kézzel mosható” szimbólummal ellátva ³⁾
 Kültéri sportruházat 30 °C 40 °C - Hideg	1200 ford./ perc 1200 ford./ perc - 400 ford./perc	2.0 kg	<div data-bbox="647 485 692 533" style="display: inline-block; vertical-align: top; margin-right: 10px;">  </div> Ne használjon öblítőszeret, és győződjön meg arról, hogy nincs öblítőszer-maradvány a mosószer-adagolóban. Kivehető polár vagy egyéb termobéléssel rendelkező kültéri ruházat, például munkaruha, sportruha, vízálló és lélegző dzseki vagy szelédzseki. <div data-bbox="647 753 692 801" style="display: inline-block; vertical-align: top; margin-right: 10px;">  </div> Kombinált mosó és szárító program végrehajtásakor a szárítási fázis vízállóságot helyreállító ciklusként is működik. Győződjön meg arról, hogy a ruhanemű kezelési címkéje engedélyezi-e a gépi szárítást.
 Fertőtlenítés 60 °C	1400 ford./ perc 1400 ford./ perc - 400 ford./perc	8.0 kg	Fehér pamut ruhadarabok. Ez a nagy teljesítményű mosóprogram a baktériumok és vírusok több mint 99,99%-át eltávolítja, ⁴⁾ ahol a készülék mosási fázisa a hőmérsékletet végig 60 °C felett tartja, míg alaposabb öblítési fázisa a mosószer- és mikroorganizmus maradványok megfelelő eltávolításáról gondoskodik. A program a pollenek/allergén anyagok alapos eltávolítását is biztosítja.
Gyorsmosás 20', Mosás-szárítás 60' 30 °C 40 °C - 30 °C	1200 ford./ perc	1.0 kg	Program legfeljebb 1 kg kevert műszál as ing mindössze 20 perc alatt történő kimosásához. Egy szárítási szakasz hozzáadásával teljes mosási-szárítási kezelést végezhet 60 perc alatt.

Program Alapértelmezett hőmérséklet Hőmérsékleti tartomány	Referencia centrifugálá- si fordulát- szám Centrifugálá- si sebesség- tartomány	Maximális töltet	Program leírása
 Gőzölés		1.0 kg	<p>Pamut, műszálás és kevert szálás anyagok. Speciális gőzciklus mosás nélkül, mely a megszáritott ruhanemű vasaláshoz való előkészítéséhez vagy a csupán egyszer viselt ruhanemű felhívításához használható. A program csökkenti a gyűrődést és a szagokat, továbbá fellazítja a ruhaneműt. Ne használjon mosószert!</p> <p>Amikor a program befejeződött, gyorsan vegye ki a ruhaneműt a dobból⁵⁾ Ha szükséges, távolítsa el a foltokat mosással vagy helyi folteltávolítással. A gőzölés program nem hajt végre higiéniai ciklust. Az alábbi típusú ruháknál ne alkalmazzon gőzölő programot:</p> <ul style="list-style-type: none"> • Gépi szárításra nem alkalmas ruhanemű. • „Csak vegyileg tisztítható” jelzéssel ellátott ruhadarabok.

Program Alapértelmezett hőmérséklet Hőmérsékleti tartomány	Referencia centrifugálási fordulat- szám Centrifugálási sebesség- tartomány	Maximális töltet	Program leírása
Öblítés	1400 ford./ perc 1400 ford./ perc - 400 ford./perc	8.0 kg	A ruhanemű öblítéséhez és centrifugálásához. Minden ruhaanyaghoz, a nagyon kényes ruhaneműk és gypjú kivételével. Csökkentse a centrifugálási fordulatszámot a töltet típusának megfelelően.

1) **Az EU 2019/2023 számú tanácsi rendeletének megfelelően.** Ez a program alapértelmezett hőmérsékleten és centrifugálási sebességen, csak mosás üzemmódban, 8.0 kg névleges töltettel alkalmas a normál szennyezettségű, 40 °C-on és 60 °C-on mosható pamut ruhaneműk ugyanazon ciklusban történő együttes mosására.



A ruhaneműben kialakult hőmérsékletre, a program időtartamára és egyéb adatokra vonatkozó tájékoztatás a „Fogyasztási értékek” c. fejezetben található.

Az energiafogyasztás tekintetében általában azok a leghatékonyabb programok, melyek alacsonyabb hőmérsékleten és hosszabb időtartammal működnek.













2) **Az EU 2019/2023 számú tanácsi rendeletének megfelelően.** Ez a program alapértelmezett hőmérsékleten és centrifugálási sebességen, mosás és szárítás üzemmódban, 5.0 kg névleges töltettel és Szekrényszáraz fokozattal végzi a mosási és szárítási ciklust, és alkalmas a normál szennyezettségű, 40 °C-on és 60 °C-on mosható pamut ruhaneműk ugyanazon ciklusban történő együttes mosására, és a szárítási szakasz után a ruhanemű azonnal szekrényben tárolható.











3) A ciklus közben a dob kis sebességen forog a kíméletes mosás érdekében. Úgy tűnhet, hogy a dob nem forog, vagy nem megfelelően forog, azonban ez normális jelenség ennél a programnál.

4) A Swisstest Testmaterialien AG által 2021-ben végzett külső teszt (202120117. számú tesztjelentés) a következőket vizsgálta: Staphylococcus aureus, Enterococcus faecium, Candida albicans, Pseudomonas aeruginosa és MS2 bakteriofág.

5) Ha szárított ruhával állít be gőzölési programot, a ciklus végén a ruhanemű páras lehet. A darabokat kb. 10 perccel szabad levegőn kitergetve szárítsa. Ez a program nem távolítja el a különösen intenzív szagokat.

Programfunkciók összeegyeztethetősége

Program	Eco 40-60	Pamut	Műszál	Kímélő	Gyapjú	Kültéri sportruházat	Fertőtlenítés	Gyorsmosás 20', Mosás-szárítás 60'	Gőzölés	Öblítés
Kiegészítő funkciók										
 Centrifugálás (centrifugálási sebesség csökkentése)	■	■	■	■	■	■	■			■
---							■			
	■	■	■	■	■	■	■			■
 dB		■	■	■						
 Csak ürítés	■	■	■	■	■	■	■			
 Csak centrifugálás ¹⁾	■	■	■	■	■	■	■			
 Extra öblítés		■	■	■			■	■		■
 Előmosás		■	■				■			
 Folteltávolítás ²⁾		■	■				■			

Program	Eco 40-60	Pamut	Műszál	Kímélő	Gyapjú	Kültéri sportruházat	Fertőtlenítés	Gyorsmosás 20', Mosás-szárítás 60'	Gőzölés	Öblítés
 Kiegészítő funkciók										
 Késleltetett indítás	■	■	■	■	■	■	■	■	■	■
 Időmegtakarítás 3)		■	■	■					■	
 Idővezérelt szárítás	■	■	■	■	■	■	■	■		
 Auto szárítás	■ ⁴⁾	■					■			

1) Mielőtt beállítaná ezt a kiegészítő funkciót, válassza ki a ruhaneműnek megfelelő mosási programot. A készülék a ruhaneműnek legmegfelelőbb centrifuga-ciklust alkalmazza (pl. műszálás ruhadaraboknál először kiválasztja a Műszál mosási programot, majd a Csak centrifugálás kiegészítő funkciót).

2) Ez a beállítás 40 °C-nál alacsonyabb hőmérséklet esetén nem áll rendelkezésre.

3) Ha a legrövidebb időtartamot állítja be, azt ajánljuk, hogy csökkentse a töltet méretét. Meg lehet teljesen tölteni a készüléket, de csökkenhet a mosás hatékonysága.

4) Nem áll rendelkezésre vasalószáraz fokozat mellett.

Az egyes programokhoz megfelelő mosószerek

Program	Univerzális mosópor ¹⁾	Univerzális folyékony mosószer	Folyékony mosószer színes ruhadarabokhoz	Kényes gyapjú ruhadarabok	Speciális
Eco 40-60	▲	▲	▲	--	--
Pamut	▲	▲	▲	--	--
Műszál	▲	▲	▲	--	--

Program	Univerzális mosópor ¹⁾	Univerzális folyékony mosószér	Folyékony mosószér színes ruhadarabokhoz	Kényes gyapjú ruhadarabok	Speciális
Kímélő	--	--	--	▲	▲
Gyapjú	--	--	--	▲	▲
Kültéri sportruházat	--	--	--	▲	▲
Fertőtlenítés	▲	▲	--	--	▲
Gyorsmosás 20', Mosás-szárítás 60'	--	▲	▲	--	--

¹⁾ 60 °C-nál magasabb hőmérsékleten mosópor használata javasolt.

▲ = Ajánlott

-- = Nem ajánlott

8.2 Woolmark Wool Care - Kék



- A Woolmark Company ennek a mosógépnek a gyapjúmosási ciklusát jóváhagyta a „kézzel mosható” jelzésű, gyapjú ruhanemű gépi mosására, azzal a feltétellel, hogy a ruhák mosása a ruhanemű kezelési címkéjén szereplő és a mosógép gyártójától származó utasítások szerint történik. M2103.
- E gép gyapjúszerítési ciklusát a The Woolmark Company ellenőrizte és jóváhagyta. Az említett ciklus alkalmas a „kézi mosás” címkével ellátott gyapjú ruhanemű szárítására, feltéve, hogy a ruhanemű mosása a Woolmark által javasolt kézimosási-ciklussal történt, és a gyártó által előírt utasításoknak megfelelően lett szárítva. M2104 .

A Woolmark szimbólum minőségtanúsító védjegy funkciót tölt be számos országban.

8.3 Gőzölés programok

A Gőzölés programok a ruhanemű (pl. pamut, műszálás és kevertszálás anyagok, beleértve a kényes anyagokat is) gyűrődéseinek és állott szagának a kiküszöbölésére használhatók, amikor csupán rövid felfrissítésre van szükség, mosás nélkül.

A ruhanemű szálai ellazulnak, és a vasalás könnyűvé válik. A ciklus lejártával gyorsan távolítsa el a mosott ruhát a dobból.

A ciklus időtartama 15 percre csökkenthető a Időmegetakarítás  kiegészítő funkcióval.

NE használja az üzemmódot a következő típusú tételeknél:

- Gépi szárításra nem alkalmas ruhanemű.
- „Csak vegyileg tisztítható” jelzéssel ellátott ruhadarabok.



Ne használjon mosószert! A Gőzölés programok nem távolítják el a különösen intenzív szagokat, és nem hajtanak végre higiéniai ciklust.

A gőzkezelés után a ruhanemű páras lehet. Néhány percre tegye vállfára.

Az illatanyag (AEG Steam Fragrance)

A AEG Steam Fragrance segítségével még a kényes ruhákat is felfrissítheti, eltávolíthatja a gyűrődéseket és frissességet kölcsönözhet a ruháknak, miközben gyengéd illatot biztosít, a **AEG** jóvoltából. Ha gőzzel frissíti fel a ruháit, ahelyett, hogy teljes mosási ciklust futtatna, ruhái hosszabb ideig maradnak újszerűek. Az illatosítás biztonságosan kivitelezhető a kasmír és gőz programokkal (amennyiben rendelkezésre állnak) az olyan kényes

szövetek esetén is, mint a kasmír és a gyapjú. Kisebb töltet esetén az illatanyag mennyisége mellett csökkentse a ciklus időtartamát is: mindössze tizenöt perc alatt ruhái képesek visszanyerni a „frissen mosott” állapotot.

Figyelmesen olvassa el az illatanyaghoz mellékelt utasításokat.

SOHA NE:

- Szárítsa gépben az illat aromával kezelt ruhadarabokat. Az illat ekkor elillan.
- Használja az aromát az itt leírtaktól eltérő célokra.
- Használja az aromát új ruhadarabokhoz. Az új ruhadarabok elkészítésük után olyan maradvány anyagokat tartalmazhatnak, melyek összeférhetetlenek az aromával.





Az illatanyag megvásárolható a **AEG** webáruházban vagy hivatalos márkakereskedőnél.

8.4 Automatikus szárítás



A Auto szárítás kiegészítő funkcióval futtatott programok elején a becsült időtartam csak tájékoztató jellegű, a szárítás valós időtartama némileg eltérhet a megjelenített értéktől.

Szárazsági fokozat	Anyag típusa	Töltet
 — = ≡ Extra száraz Törölközőkhöz	Pamut és lenvászon (fürdőköpenyek, fürdőlepedők stb.)	5.0 kg-ig
 — = ≡ Szekrényszáraz Tárolni kívánt ruhaneműkhöz	Pamut és lenvászon (fürdőköpenyek, fürdőlepedők stb.)	5.0 kg-ig

Szárazsági fokozat	Anyag típusa	Töltet
	Műszálás és kevertszálás anyagok (pulóverek, blúzok, alsóneműk, háztartási vászon és ágynemű)	3.0 kg-ig
	Kényes szövetek (akril, viszkóz és kényes, kevert szál anyagok)	2.0 kg-ig
	Gyapjú ruhák (gyapjú pulóverek)	1.0 kg-ig
	Szabadtéri sportruházat (kültéri ruházat, például munkaruha, sportruha, vízálló és lélegző dzseki vagy szel-dzseki)	2.0 kg-ig
 = Vasalószáraz Vasaláshoz alkalmas	Pamut és lenvászon (lepedők, asztalterítők, ingek stb.)	5.0 kg-ig

8.5 Idővezérelt szárítás

Szárazsági fokozat	Anyag típusa	Töltet (kg)	Javasolt időtartam (perc)
Extra száraz Törölközőkhöz	Pamut és lenvászon (fürdőköpenyek, fürdőlepedők stb.)	5.0	170 - 190
		1400	
		3.0	110 - 130
		1400	
		1.0	50 - 60
		1400	
Szekrényszáraz Tárolni kívánt ruhaneműkhöz	Pamut és lenvászon (fürdőköpenyek, fürdőlepedők stb.)	5.0	160 - 180
		1400	
		3.0	100 - 120
		1400	
		1.0	40 - 50
		1400	



Szárazsági fokozat	Anyag típusa	Töltet (kg) Centrifugálás fordulatszám (ford./perc)	Javasolt időtartam (perc)
	Műszálás és kevertszálás anyagok (pulóverek, blúzok, alsóneműk, háztartási vászon és ágynemű)	3.0 1200	80 - 100
		1.0 1200	45 - 55
	Kímélő (akril, viszkóz és kényes, kevert szálás anyagok)	2.0 1200	100 - 120
		1.0 1200	60 - 80
	Gyapjú (gyapjú pulóverek)	1.0 1200	110 - 130
	Szabadtéri sportruházat (kültéri ruházat, például munkaruha, sportruha, vízálló és lélegző dzseki vagy széldzseki)	2.0 1200	120 - 140
		1.0 1200	80 - 90
Vasalószáraz Vasaláshoz alkalmas	Pamut és lenvászon (lepedők, asztalterítők, ingek stb.)	5.0 1400	90 - 110
		3.0 1400	55 - 75
		1.0 1400	30 - 40

9. AZ ELSŐ HASZNÁLAT ELŐTT



Üzembe helyezéskor vagy az első használat előtt egy kevés víz jelenléte észlelhető a készülékben. A készülék teljes körű üzemi vizsgálatát végzik el a gyárban annak biztosítására, hogy a vásárlók tökéletesen működő készüléket kapjanak; az észlelt víz ennek a maradványa, és nincs ok az aggodalomra.



1. Ellenőrizze, hogy minden szállítási rögzítőcsavart eltávolított-e a készülékből.
2. Ellenőrizze, hogy rendelkezésre áll-e a tápfeszültség, és nyitva van-e a vízcsap.



3. Töltsön 2 liter vizet a  jelzésű mosószer-adagolóba. Ez a lépés aktiválja a leeresztő rendszert.
4. Töltsön kis mennyiségű mosószert a .
5. Állítsa be és ruhák nélkül indítson el egy pamut mosására szolgáló programot a legmagasabb hőmérsékleten, üres dobbal. Ez minden szennyeződést eltávolít a dobból és az üstből.

10. BEÁLLÍTÁSOK

10.1 Gyerekzár

Ezzel a kiegészítő funkcióval megakadályozhatja a gyermekeket abban, hogy játsszanak a kezelőpanellel.

- E kiegészítő funkció **bekapcsolásához/kikapcsolásához** érintse meg a Centrifugálás  gombot, míg a  visszajelző **be nem kapcsol/ki nem alszik** a kijelzőn. Ez a kiegészítő funkció a következő módon kapcsolható be:

- A Start/Szünet  gomb megérintése után az összes gomb és a programválasztó gomb inaktívvá válik (a Be/Ki  gomb kivételével).
- Mielőtt megérintené a Start/Szünet  gombot - a készülék nem indítható el.

A kiegészítő funkció kiválasztását a készülék kikapcsolás után is tárolja.

10.2 Hangjelzések

A program végét jelző hangjelzések kikapcsolásához a Opció  és

Késleltetett indítás  gombokat érintse meg egyidejűleg körülbelül 3 másodpercre.





A hangjelzések nem hagyják abba a működést, ha a készülék meghibásodik.

10.3 Állandó extra öblítés 3s

A kiegészítő funkció mindig egy további öblítést eredményez egy új program beállításakor.

E kiegészítő funkció **bekapcsolásához/kikapcsolásához**, tartsa nyomva a

Opció  gombot 3 másodpercig, amíg a  visszajelző **be nem kapcsol/ki nem alszik** a kijelzőn.

Ha ezt bekapcsolja, a készülék alapértelmezés szerint ezt a kiegészítő funkciót fogja tárolni, amikor kikapcsolja a készüléket, vagy megváltoztatja/törli a programot.



Ez a kiegészítő funkció növeli a program időtartamát.

11. NAPI HASZNÁLAT



FIGYELMEZTETÉS!

Lásd a „Biztonság” című fejezetet.

11.1 A készülék bekapcsolása

1. Csatlakoztassa a hálózati csatlakozót a hálózati aljzathoz.
2. Nyissa meg a vízcapot.
3. A készülék bekapcsolásához nyomja meg a Be/Ki gombot néhány másodpercig. A Start/Szünet gomb visszajelzője villogni kezd.

A programválasztó gomb automatikusan az alapértelmezett programállásra fordul, és csak a Mosás visszajelző világít a Mód gomb fölött.

A kijelzőn a maximális töltet (néhány másodpercre), az alapértelmezett hőmérséklet, az alapértelmezett centrifugálási sebesség, a kiválasztott program szakaszainak visszajelzői és a ciklus időtartama jelennek meg.

11.2 A mosnivaló betöltése

1. Nyissa ki a készülék ajtaját.
2. Rázza meg a darabokat, mielőtt a készülékbe helyezi őket.
3. Helyezze a mosandó darabokat egyenként a dobba.

Ügyeljen arra, hogy ne tegyen túl sok mosandó holmit a dobba.

4. Csukja be jól az ajtót.

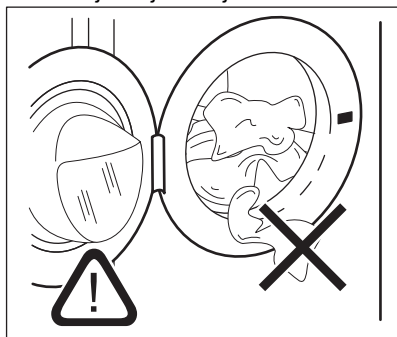

VIGYÁZAT!

Győződjön meg arról, hogy az ajtó és a vízzáró szigetelés közé nem szorult-e be ruha. Ellenkező esetben mosás közben víz szivároghat ki, vagy tönkremehet a ruha.



VIGYÁZAT!

Az olajjal vagy zsírral erősen szennyezett ruhanemű mosása károsíthatja a mosógép gumi alkatrészeit.

11.3 A mosószer és az adalékok betöltése

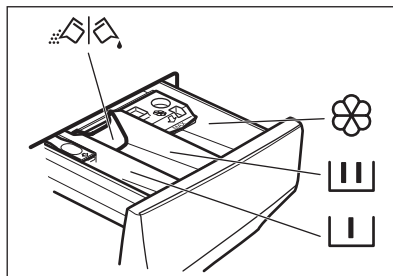

I Rekesz az előmosás és az áztatóprogram mosószere, valamint a feltároló számára.

II Mosási szakasz mosószere-adagolója.

Rekesz a folyékony adalékok (öblítőszer, keményítő) számára.

MAX A folyékony adalékok maximális szintje.

A por állagú vagy folyékony mosószere kiválasztására szolgáló terelőlap.



Mindig kövesse a mosószerek csomagolásán található utasításokat, azonban javasoljuk, hogy ne lépje túl a jelzett maximális szintet (**MAX**). Ez a mennyiség garantálja a legjobb mosási eredményt.

- i** Amennyiben szükséges, a mosási szakasz után távolítsa el a mosószer-maradványokat a mosószer-adagolóból.

11.4 A mosószerterelő helyzetének ellenőrzése

1. Ütközésig húzza ki a mosószer-adagoló fiókot.
2. Nyomja le a kart az adagolófiók eltávolításához.

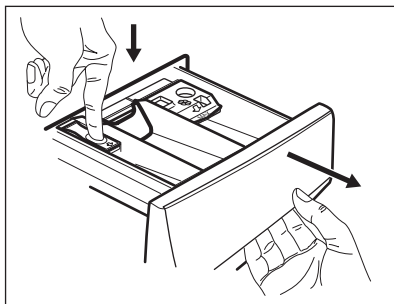

3. Mosópor használata esetén fordítsa felfelé a terelőlapot.

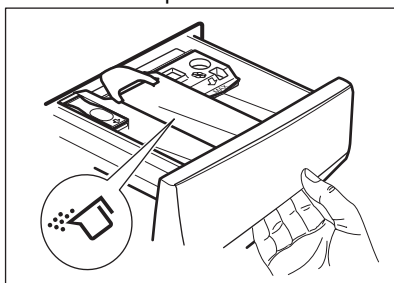

4. Folyékony mosószer használata esetén fordítsa lefelé a terelőlapot.

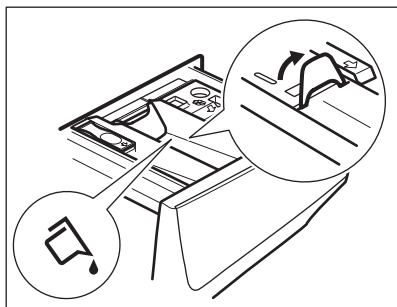

- i** Amikor LE helyzetben van a terelőlap:

- Ne használjon gél állagú vagy sűrű mosószer folyadékot.
 - Ne töltsön be a terelőlapon jelzett maximumnál több folyékony mosószert.
 - Ne állítson be előmosási szakaszt.
 - Ne állítsa be a késleltetett indítás funkciót.
5. Mérje ki a mosó- és öblítőszert.
 6. Gondosan zárja be a mosószer-adagoló fiókot.

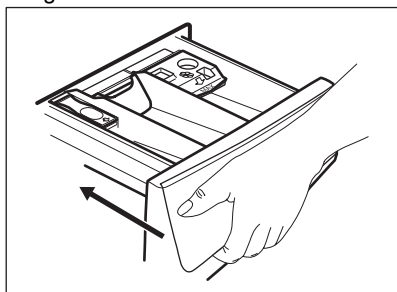

Gondoskodjon róla, hogy a terelőlap ne akadályozza a fiók bezárását.

11.5 Program beállítása

1. A kívánt mosási program kiválasztásához forgassa el a programválasztó gombot. A megfelelő program visszajelzője világítani kezd. A Start/Szünet gomb visszajelzője villog.

A kijelzőn megjelenik a beállított programhoz tartozó maximális töltet (néhány másodpercre), az alapértelmezett hőmérséklet, az alapértelmezett centrifugálási sebesség, a mosási szakaszvisszajelzők (ahol rendelkezésre állnak) és a program hozzávetőleges időtartama.

- Érintse meg a megfelelő gombokat a hőmérséklet és/vagy a centrifugálási sebesség módosításához.
- Szükség szerint állítson be ki egy vagy több kiegészítő funkciót a megfelelő gombok megérintésével. Az ezekhez tartozó visszajelzők megjelennek a kijelzőn, és az információk ennek megfelelően módosulnak.

i Kizárólag mosás elvégzéséhez győződjön meg arról, hogy csak a Mosás visszajelző világít a Mód gomb felett.

i Amennyiben egy kiválasztás **nem lehetséges**, nem jelenik meg visszajelző, és hangjelzés hallható.

11.6 A program indítása

A program elindításához érintse meg a Start/Szünet gombot.

A hozzá tartozó visszajelző villogása megszűnik, és folyamatosan világítani kezd.

A kijelzőn a működő fázis visszajelzője villogni kezd.

A program elindul, és az ajtó reteszelődik. A kijelzőn a jelzés látható.

i A leeresztő szivattyú egy rövid időre bekapcsolhat, mielőtt a készülék vizet tölt be.

11.7 Egy program késleltetett indítással történő indítása

- Érintse meg a gombot ismételten mindaddig, míg a kijelző a kívánt késleltetési időt nem mutatja. Megjelenik a Késleltetett indítás visszajelző.

- Érintse meg a Start/Szünet gombot.

A készülék megkezdi a késleltetett indítás visszaszámlálását.

Amikor a visszaszámlálás befejeződik, megkezdődik a program végrehajtása.

i A ProSense számítási művelet a visszaszámlálás végén kezdődik.

Visszaszámlálás elindulása után a késleltetett indítás leállítás

Késleltetett indítás törlése:

- A készülék szüneteltetéséhez érintse meg a Start/Szünet gombot. A megfelelő visszajelző villog.
- Érintse meg a Késleltetett indítás gombot ismételten mindaddig, míg a kijelzőn a meg nem jelenik.
- A program azonnali elindításához érintse meg ismét a Start/Szünet gombot.

Visszaszámlálás elindulása után a késleltetett indítás módosítása

Késleltetett indítás módosítása:

- A készülék szüneteltetéséhez érintse meg a Start/Szünet gombot. A megfelelő visszajelző villog.
- Érintse meg a Késleltetett indítás gombot ismételten mindaddig, míg a kijelző a kívánt késleltetési időt nem mutatja.
- Új visszaszámlálás indításához érintse meg ismét a Start/Szünet gombot.

11.8 A ProSense System töltetérzékelés

i A program kijelzőn megjelenített időtartama **közepes/nagy töltetre** vonatkozik.

A Start/Szünet gombok megérintése után a megengedett legnagyobb töltet visszajelzője kialszik, a visszajelző

villog, és a ProSense System funkció megkezdi a ruhatöltet kiértékelését:

1. A készülék a töltetet az első 30 másodpercben érzékeli, a **kg** visszajelző villog. Az időt jelző pontok --- jeleznek és a dob rövid ideig forog.
2. A töltetérzékelés végén a **kg** visszajelző abbahagyja a villogást. A program időtartama a töltetnek megfelelően nőhet vagy csökkenhet. További 30 másodperc után megkezdődik a vízbetöltés.

A töltetérzékelés végén, **ha a dob túl van terhelve**, a **MAX** visszajelző villogni kezd a kijelzőn.

Ebben az esetben 30 másodpercig van lehetőség a készülék működésének szüneteltetésére, és a fölös mennyiségű ruhanemű eltávolítására.

Miután eltávolította a fölös mennyiségű ruhaneműt, a program elindításához érintse meg a Start/Szünet  gombot. Az ProSense System szakasz legfeljebb három alkalommal ismételhető (lásd az 1. pontot).

Fontos! Amennyiben nem csökkenti a ruhanemű mennyiségét, a mosási program a túlterhelés ellenére elindul. Ebben az esetben nem garantálható a legjobb mosási eredmény.

 A program kezdete után körülbelül 20 perccel a program időtartama a ruhatöltet vízfelszívó képességétől függően újból beállítható.

 Az ProSense System töltetérzékelés kizárólag teljes mosási programoknál fut le (amikor nincs szakaszátugrás beállítva).

 A ProSense System funkció nem áll rendelkezésre az olyan programoknál, mint például a Gyapjú, valamint a rövid programoknál és a mosási szakasz nélküli programoknál.

11.9 Programszakasz visszajelzők

Amikor a program elindul, az éppen futó szakasz visszajelzője villog, és a többi szakaszvisszajelző folyamatosan világít.

Például, a mosási vagy előmosási

szakasz fut: 



Amikor a szakasz véget ér, a hozzá tartozó visszajelző villogása megszűnik, és folyamatosan világítani kezd. Villogni kezd a következő szakaszvisszajelző.

Például, az öblítési szakasz fut: 



Amennyiben gőzölő programot választ, a gőzölés szakasz  visszajelzője villogni kezd.

11.10 A program megszakítása és a kiegészítő funkciók módosítása

Ha a program működik, **csak néhány** kiegészítő funkció módosítására van lehetőség:

1. Érintse meg a Start/Szünet  gombot.
A megfelelő visszajelző villog.
2. Módosítsa a kiegészítő funkciókat. A kijelzőn megjelenő információk ennek megfelelően módosulnak.
3. Érintse meg ismét a Start/Szünet  gombot.
Folytatódik a mosóprogram.

11.11 Folyamatban levő program törlése

1. A program törléséhez és a készülék kikapcsolásához nyomja meg a Be/Ki  gombot.
2. A készülék ismételt bekapcsolásához nyomja meg a Be/Ki  gombot.
Most új mosási programot állíthat be.

i Amennyiben a ProSense szakasz már lefutott, és a vízbetöltés már elkezdődött, az új program a **ProSense szakasz megismétlése nélkül** indul el. A készülék a vizet és a mosószert nem ereszti le a pazarlás elkerülése érdekében. A kijelzőn a program maximális időtartama jelenik meg, mely az új program elindítása után kb. 20 perccel frissül.

11.12 Az ajtó kinyitása - Ruhanemű hozzáadása

A program vagy a késleltetett indítás működése közben a készülék ajtaja zárva van.

i Ha a hőmérséklet vagy a dobban lévő víz szintje túl magas, és/vagy a dob még forog, nem nyithatja ki a készülék ajtaját.

1. Érintse meg a Start/Szünet gombot.

A hozzá tartozó ajtózárra visszajelző kialszik a kijelzőn.

2. Nyissa ki a készülék ajtaját. Ha szükséges, helyezzen be vagy vegyen ki ruhaneműt a készülékből.

3. Csukja be az ajtót, majd érintse meg a Start/Szünet gombot.

Folytatódik a program vagy a késleltetett indítás végrehajtása.

4. Az ajtó kinyitható, amikor a program befejeződött, vagy állítsa be a centrifugálás, illetve szivattyúzás programot/kiegészítő funkciót, majd nyomja meg a Start/Szünet gombot.

11.13 Miután a program véget ért

Amikor a program befejeződött, a készülék automatikusan leáll. A hangjelzések hallhatóak, ha engedélyezve vannak.

A kijelzőn az összes mosási szakasz visszajelzője folyamatosan világítani kezd, és az időkijelző területen látható.

Kialszik a Start/Szünet gomb visszajelzője.

Az ajtózárra kiold, és kialszik a visszajelző.

A program végén **MAX** villog, ha a dob túl van töltve.

1. A készülék kikapcsolásához nyomja meg a Be/Ki gombot.

A program lejártá után öt perccel az energiatakarékos funkció automatikusan kikapcsolja a készüléket.

i Amikor ismét bekapcsolja a készüléket, akkor a kijelzőn az utoljára beállított program kijelzése látható. Forgassa el a programválasztó gombot egy új program beállításához.

2. Szedje ki a ruhaneműt a dobból.

3. Ellenőrizze, hogy a dob üres-e.

4. Hagyja egy ideig nyitva az ajtót és a mosószert-adagoló rekeszt, hogy elkerülje a penész vagy kellemetlen szagok keletkezését.

5. Zárja el a vízcsapot.

11.14 Víz kiszivattyúzása a ciklus lejártá után

Ha olyan programot vagy kiegészítő funkciót választott, amely nem üríti ki az utolsó öblítés vizét a dobból, a program befejeződik, azonban:

- A kijelzőn a jelzőfény, a vagy kiegészítő funkció jelzőfénye és az ajtó zárva jelzőfény jelenik meg.

A futó szakasz jelzőfénye villog.

- A dob továbbra is rendszeresen forog, hogy megakadályozza a ruhák gyűrődését.
- Az ajtó zárva marad.
- Az ajtó kinyitásához le kell a vizet engednie:

1. Amennyiben szükséges, a Centrifugálás gomb megérintésével csökkentse a

centrifugálás készülék által javasolt fordulatszámát.

- Érintse meg a Start/Szünet gombot:
 - Amennyiben van beállítva, a készülék leereszti a vizet és centrifugál.
 - Amennyiben van beállítva, a készülék csak leereszti a vizet.

A vagy kiegészítő funkció visszajelző kialszik, míg a visszajelző villog, majd kialszik.

- A program befejezése után kialszik az ajtó zárva visszajelző, és kinyithatja az ajtót.
- A készülék kikapcsolásához nyomja meg a Be/Ki gombot néhány másodpercig.

A készülék minden esetben körülbelül 18 óra elteltével automatikusan leereszti a vizet.

automatikusan kikapcsolja a készüléket, ha:

- A Start/Szünet gomb megérintése előtt 5 percen át nem használja a készüléket.
A készülék ismételt bekapcsolásához nyomja meg a Be/Ki gombot.
- A mosási program befejezése után 5 perccel
A készülék ismételt bekapcsolásához nyomja meg a Be/Ki gombot.
A kijelzőn a legutolsó beállított program befejezési ideje látható.
Forgassa el a programválasztó gombot egy új ciklus beállításához.

Ha olyan programot vagy kiegészítő funkciót állít be, melynek végén a víz a dobban marad, a Készlet funkció **nem kapcsolja ki** a készüléket arra való emlékeztetőként, hogy el kell végezni a szivattyúzást.

11.15 Készlet kiegészítő funkció

A Készlet kiegészítő funkció az energiafogyasztás csökkentésére

12. NAPI HASZNÁLAT – MOSÁS ÉS SZÁRÍTÁS



FIGYELMEZTETÉS!

Lásd a „Biztonság” című fejezetet.



A készülék automatikus mosó-szárító programokkal rendelkezik.

12.1 Komplet mosó-szárító programok



Nem automatikus mosó-szárító programok

Egyes mosási programoknál a Mosás és Szárítás üzemmódok kombinálásával komplett mosó-szárító programot lehet futtatni.

A következők szerint járjon el:

- A ruhanemű és a mosószer betöltése után a készülék bekapcsolásához nyomja meg a Be/Ki gombot néhány másodpercig.
- Egyenként pakolja be a ruhadarabokat.
- A mosószert és az öblítőt a megfelelő rekeszbe töltsen.
- Fordítsa a programválasztó gombot a mosási programra. A kijelzőn az alapértelmezett hőmérséklet és a centrifugálási sebesség jelenik meg. Amennyiben szükséges, a mosásnak megfelelően módosítsa ezeket. A kijelzőn a mosási fázishoz ajánlott legnagyobb töltet is megjelenik.
- Amennyiben elérhető, állítsa be a megfelelő kiegészítő funkciókat.
- Amennyiben a szárítási funkciót is szeretné bekapcsolni, érintse meg



egyszer a Mód gombot. A Mosás és Szárítás visszajelzők világítani



kezdenek. A  és a  visszajelző megjelenik a kijelzőn. A kijelzőn a mosó- és szárítóprogram javasolt maximális töltetmérete is megjelenik (pl. 5.0 kg a pamut ruhaneműhöz).

7. Most kiválaszthat egy automatikus szárítási fokozatot vagy egy megfelelő idővezérelt szárítást.

12.2 Mosás és szárítás - Automatikus fokozatok

1. Annyiszor érintse meg a Auto szárítás gombot, amíg a kijelzőn a megfelelő szárazsági fokozat meg nem jelenik. A kijelzőn a visszajelzők ennek megfelelően kezdenek világítani:

a.   **Vasaló-száráz:**
pamut darabok;

b.   **Szekrény-száráz:**
pamut és műszálas darabok;

c.   **Extra száráz:** pamut darabok.

A kijelző a töltet alapértelmezett mennyisége alapján jeleníti meg a mosási és szárítási ciklust is magában foglaló, kiszámított időtartamot.

-  A megfelelő hatékonyságú, kevesebb energiát fogyasztó és rövidebb időtartamú szárítás elérése érdekében a készülék nem engedi, hogy túl alacsony centrifugálási fordulatszámot válasszon a mosandó és szárítandó ruhadarabokhoz.
2. A program indításához a Start/ Szünet gombot érintse meg. A ProSense töltetérzékelés megkezdődik.

A  ajtó zárva visszajelző világítani, míg a folyamatban levő szakasz visszajelzője villogni kezd a kijelzőn.

A kijelzőn a programból hátralévő idő is látható.

12.3 Mosás és idővezérelt szárítás



1. Érintse meg többször a Idővezérelt szárítás gombot az időtartam megfelelő értékének beállításához (lásd az „Idővezérelt szárítás” c. táblázatot a „Programok” fejezetben). A szárítási fokozat visszajelzője kialszik, a  visszajelző pedig világítani kezd.

A gomb minden egyes megérintésére az időtartam értéke 5 perccel nő. A kijelző az újonnan beállított időtartamot mutatja.

2. A program elindításához érintse meg a Start/Szünet gombot. A ProSense számítási művelet megkezdődik.

A  ajtó zárva visszajelző világítani, míg a folyamatban levő szakasz visszajelzője villogni kezd a kijelzőn. A kijelzőn a programból hátralévő idő is látható.

12.4 Miután a szárítóprogram véget ért

- A készülék automatikusan leáll.
- A hangjelzések hallhatóak (ha engedélyezve vannak).
- A kijelzőn  jelenik meg.
- Kialszik a Start/Szünet gomb visszajelzője. Eltűnik az ajtózár szimbólum .
- A készülék kikapcsolásához nyomja meg a Be/Ki gombot néhány másodpercig.

 A program lejártá után néhány perccel az energiatakarékos funkció automatikusan kikapcsolja a készüléket.

1. Szedje ki a ruhaneműt a dobból.
2. Ellenőrizze, hogy a dob üres-e.

 A szárítási fázis után tisztítsa meg a dobot, a tömitést és az ajtó belsejét egy nedves ruhával.

13. NAPI HASZNÁLAT – CSAK SZÁRÍTÁS



FIGYELMEZTETÉS!

Lásd a „Biztonság” című fejezetet.



A készülék automatikus mosó-szárító programokkal rendelkezik.

13.1 Előkészületek szárításhoz



1. A készülék bekapcsolásához nyomja meg a Be/Ki gombot néhány másodpercig.



Kizárólag szárítást végző programnál a kijelzőn nem jelenik meg a programhoz tartozó maximális töltet, valamint a ProSense számítási művelet inaktív.

2. Egyenként pakolja be a ruhadarabokat.
3. Fordítsa a programkapcsolót a szárítandó ruhadaraboknak megfelelő programra.
4. A mosás kikapcsolásához és kizárólag szárítás elvégzéséhez érintse meg kétszer a Mód gombot. Világít a Szárítás visszajelző. A 



és a  =  visszajelző megjelenik a kijelzőn.



Nagy mennyiségű ruhanemű szárításakor a jó szárítási eredmény elérése érdekében ügyeljen arra, hogy a ruhanemű ne legyen összehajtvva, és egyenletesen legyen a dobban elosztva.

13.2 Szárítás - Automatikus szárazsági fokozatok szerint

1. Annyiszor érintse meg a Auto szárítás gombot, amíg a kijelzőn a megfelelő szárazsági fokozat meg nem jelenik. A kijelzőn a visszajelzők ennek megfelelően kezdenek világítani:



- a.  =  =  **Vasaló-száraz:** pamut darabok;



- b.  =  =  **Szekrény-száraz:** pamut és műszálas darabok;



- c.  =  =  **Extra száraz:** pamut darabok.

A kijelző a szárítóprogram időtartamát mutatja.





A megfelelő hatékonyságú, kevesebb energiát fogyasztó és rövidebb időtartamú szárítás elérése érdekében a készülék nem engedi, hogy túl alacsony centrifugálási fordulatszámot válasszon a mosandó és szárítandó ruhadarabokhoz.

2. A program indításához a Start/Szünet gombot érintse meg.



A  ajtó zárva visszajelző világítani, míg a folyamatban levő szakasz visszajelzője villogni kezd a kijelzőn. A kijelzőn a programból hátralévő idő is látható.

13.3 Idővezérelt szárítás

1. Érintse meg többször a Idővezérelt szárítás gombot az időtartam megfelelő értékének beállításához (lásd az „Idővezérelt szárítás” c. táblázatot a „Programok” fejezetben). A szárítási fokozat visszajelzője kialszik, a  visszajelző pedig világítani kezd. A gomb minden egyes megérintésére az időtartam értéke 5 perccel nő. A kijelző az újonnan beállított időtartamot mutatja.
2. Érintse meg a Start/Szünet gombot a program elindításához.

A  ajtó zárva visszajelző világítani, míg a folyamatban levő szakasz visszajelzője villogni kezd a kijelzőn. A kijelzőn a programból hátralévő idő is látható.

13.4 Miután a szárítóprogram véget ért

- A készülék automatikusan leáll.
- A hangjelzések hallhatóak (ha engedélyezve vannak).
- A kijelzőn  jelenik meg.
- Kialszik a Start/Szünet gomb visszajelzője. Eltűnik az ajtózárszimbólum .
- A készülék kikapcsolásához nyomja meg a Be/Ki gombot néhány másodpercig.



A program lejártá után néhány perccel az energiatakarékos funkció automatikusan kikapcsolja a készüléket.

1. Szedje ki a ruhaneműt a dobból.
2. Ellenőrizze, hogy a dob üres-e.



A szárítási fázis után tisztítsa meg a dobot, a tömítést és az ajtó belsejét egy nedves ruhával.

14. SZÖSZÖK A RUHANEMŰN

A mosási és/vagy szárító fázis során bizonyos típusú textilek, mint törlóruha, gyapjú, melegítőfelső szöszölhetnek.

Ezek a szöszök a következő ciklusban ráragadhatnak a ruhaneműkre.

Ez a kellemetlenség a munkaruha esetében nagyobb eséllyel áll fenn.

A ruhák szöszösödésének elkerülése érdekében:

- Világos színű textilek (különösen kéztörő, gyapjú, melegítőfelső) mosása és szárítása után ne mosson sötét textileket, és fordítva.
- Az első mosás után szabad levegőn kitergetve szárítsa az ilyen textileket.
- Tisztítsa ki a vízleeresztő szűrőjét.
- A szárítási fázis után tisztítsa meg az üres dobot, a tömítést és az ajtó belsejét egy nedves ruhával.

A szöszök dobból való eltávolításához, folytassa az alábbi lépésekkel:

- Ürítse ki a dobot.
- Tisztítsa meg a dobot, a tömítést és az ajtó belsejét egy nedves ruhával.
- Állítsa be az öblítési programot.
- A tisztító funkció bekapcsolásához nyomja meg egyszerre a Centrifugálás és a Időmegtakarítás gombot, amíg a kijelzőn meg nem jelenik a **CLE** felirat.
- A program elindításához érintse meg a Start/Szünet gombot.



A készülék gyakori használata esetén rendszeresen futtassa le a **CLE** programot.

15. HASZNOS TANÁCSOK ÉS JAVASLATOK



FIGYELMEZTETÉS!

Lásd a „Biztonság” című fejezetet.

15.1 A ruhatöltet

- A következők szerint válogassa szét a ruhákat: fehér, színes, műszálás, kényes és gyapjúruhák.
- Tartsa be a mosási útmutatásokat, melyek a ruhák kezelési címkein találhatóak.
- Ne mosson együtt fehér és színes darabokat.

- Egyes színes ruhadarabok elszíneződhetnek az első mosásnál. Célszerű az első néhány mosásnál külön mosni ezeket.
- Fordítsa ki a töbrétegű anyagokat, gyapjút és nyomtatott ábrákkal ellátott darabokat.
- Kezelje elő a makacs foltokat.
- Különleges mosószerrel távolítsa el a makacs szennyeződések.
- Legyen körültekintő a függönyökkel. Vegye ki az akasztókat, és tegye mosózsákba vagy párnahuzatba a függönyöket.

- Centrifugálási szakaszban kiegyensúlyozási problémákat okozhat a nagyon kis ruhatöltet, és túlzott vibrációhoz vezethet. Ha ez történik:
 - a. szakítsa meg a programot, és nyissa ki a készülék ajtaját (lásd a „Napi használat” című fejezetet);
 - b. kézzel rendezze el a dobban a darabokat, hogy azok egyenletesen helyezkedjenek el;
 - c. nyomja meg a Start/Szünet gombot. A centrifugálási szakasz folytatódik.
- Gombolja be a párnázásokat, húzza össze a cipzárakat, kapcsolja be a kapcsokat és patentokat. Kösse meg az öveket, zsinegeket, cipőfüzőket, szalagokat és egyéb laza alkotóelemeket.
- Ne mossa a készülékben a nem szegett vagy szakadt ruhadarabokat. Használjon mosózsákot a kis és/vagy kényes darabok mosására (pl.: merevített melltartók, övek, harisnyanadrágok, cipőfüzők, szalagok stb.).

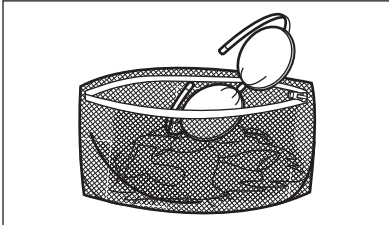

- Őrítse ki a zsebeket, és fordítsa ki a darabokat.

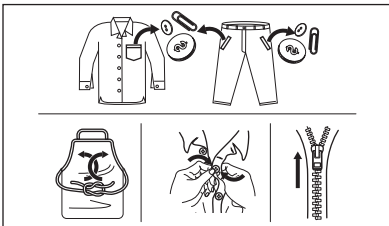

15.2 Makacs szennyeződések

Egyes szennyeződések esetében nem elegendő a víz és a mosószer.

Célszerű az ilyen szennyeződések a ruhadarab készülékbe tétele előtt kezelni.

Különleges folteltávolítók állnak rendelkezésre. Azt a különleges folteltávolítót használja, mely megfelel a folt és az anyag jellegének.

A ruhaneműre ne permetezzen folteltávolítót a készülék közelében, mivel károsíthatja annak műanyag alkatrészeit.



15.3 Mosószer fajtája és mennyisége

A mosószer fajtája és helyes adagolása nemcsak a mosás hatékonyságát befolyásolja, hanem általuk elkerülheti a pazarlást, és védi a környezetét:

- Csak mosógépek számára készült mosószereket és vegyi árukat használjon. Elsősorban tartsa be ezeket az általános szabályokat:
 - univerzális, valamennyi anyagpushoz való mosóport használjon, a kényes szövetek kivételével. Fehér darabokhoz és a ruhanemű fertőtlenítéséhez használjon fehérítőt tartalmazó mosóport,
 - valamennyi anyagfajtaéhoz, elsősorban az alacsony hőfokú (max. 60 °C-os) programokhoz való folyékony mosószerek (és az egyadagos mosószerek is), illetve csak gyapjú mosására szolgáló speciális mosószerek.
- A mosószer fajtája és mennyisége a következőktől függ: a szövet fajtájától (kényes, gyapjú, pamut stb.), a ruhadarab színétől, a ruhatöltet méretétől, a szennyezettségi foktól, a mosási hőmérséklettől és a vízkeménységtől.

- Mindig tartsa be a mosószerke vagy egyéb termékek csomagolásán található útmutatásokat, és ne lépje túl a készüléken jelzett maximális szintet (**MAX**).
- Ne keverje a különböző fajtájú mosószerkeket.
- Használjon kevesebb mosószert, ha:
 - kevés ruhanemű mos,
 - a ruhanemű enyhén szennyezett,
 - a mosás során sok hab képződik.
- Ha mosószert-tablettát vagy -kapszulát használ, azt mindig a dobba tegye, ne a mosószert-adagolóba, és kövesse a gyártó útmutatásait.

Az elégtelen mennyiségű mosószert az alábbiakat okozhatja:

- a mosás eredménye nem kielégítő,
- a ruhatöltet elszűrűl,
- a ruhák zsírosak maradnak,
- penész jelenik meg a készülékben.

A túlzott mennyiségű mosószert az alábbiakat okozhatja:

- habzás,
- csökkent mosóhatás,
- nem megfelelő öblítés,
- nagyobb környezetterhelés.

15.4 Környezetvédelmi tanácsok

A víz- és energiatakarékosság, illetve a környezet megóvása érdekében azt javasoljuk, hogy kövesse az alábbi tippeket:

- **A normál szennyezettségű ruhaneműt előmosás nélkül is kimoshatja,** mert így mosószert, vizet és időt takarít meg (és egyben védi a környezetet!).
- A készüléket az egyes programoknál jelzett **maximális töltettel töltse meg, hogy csökkentse az energia- és vízfogyasztást.**
- Megfelelő előkezeléssel eltávolíthatja a foltokat és egyes szennyeződések; ráadásul az előkezelést követően alacsonyabb hőmérsékleten is kimoshatja a ruhákat.
- A megfelelő mennyiségű mosószert használatához tekintse át a mosószert gyártója által javasolt mennyiségeket, és ellenőrizze háztartási vízvezetékrendszerében lévő víz keménységét.

Lásd a „Vízkeménység” című szakaszt.

- A választott programhoz tartozó **maximális centrifugálási sebességet** állítsa be, hogy energiát takarítson meg a szárítási fázis alatt!

15.5 Vízkeménység

Ha nagy vagy közepes a vízkeménység a körzetében, akkor célszerű vízlágyítót használni a mosógépekben. Olyan körzetekben, ahol alacsony a vízkeménység, nem szükséges vízlágyító használata.

A lakhelye vízkeménységéről a helyi vízműtől kérjen tájékoztatást.

Megfelelő mennyiségű vízlágyítót alkalmazzon. Mindig tartsa be a termék csomagolásán található útmutatásokat.

15.6 A szárítási ciklus előkészítése

- Nyissa ki a vízcsapot.
- Ellenőrizze, hogy a lefolyócső megfelelően a helyére van-e téve. További információért lapozzon az üzembe helyezés fejezetre.
- A szárítóprogramok esetén használható maximális töltettel kapcsolatosan tekintse meg a programok táblázatát.





15.7 Szárításra nem alkalmas ruhaneműk

Ne állítson be szárítóprogramot az alábbi ruhaneműhöz:

- Műszálás függönyök.
- Fémbetéttel rendelkező ruhadarabok.
- Nejlonharisnyák.
- Paplanok.
- Paplanhuzat.
- Takarók.
- Anorákok.
- Hálószákok.
- Hajspray, körömlakklemosó vagy ehhez hasonló anyagmaradványokkal szennyezett szövetek.
- Habszivaccsal vagy habszivacshoz hasonló anyagokkal bélelt ruhadarabok.

15.8 Ruhanemű kezelési címkéje

A ruhanemű szárításakor tartsa be a gyártói címkén található utasításokat:

-  = Gépben szárítható
-  = A szárítás magas hőmérsékletű
-  = A szárítás alacsony hőmérsékletű
-  = Gépben nem szárítható.

15.9 A szárítási ciklus időtartama

A szárítási idő a következőktől függően változhat:

- az utolsó centrifugálás sebessége
- szárazsági fok
- az anyag fajtája
- a töltet tömege

15.10 További szárítás

Ha a szárítóprogram végén a ruhanemű még nedves, válasszon ismét egy rövid szárítási ciklust.



FIGYELMEZTETÉS!
A szövetek gyűrődésének, illetve a méretváltozás elkerülése érdekében ne szárítsa túl a ruhákat.

15.11 Általános tanácsok

Tekintse meg a „Szárítóprogramok” táblázatot az **átlagos** szárítási időhöz. A gyakorlati tapasztalatok birtokában jobb hatásfokú szárítás érhető el. Jegyezze fel a szárítási időtartamot a korábban végrehajtott ciklusok esetében.

A sztatikus feltöltődés elkerüléséhez a szárítási ciklus végén:

1. Használjon öblítőszert a mosási ciklushoz.
2. Használjon speciális, szárítógépekhez használható öblítőszert.

A szárítóprogram befejeződése után azonnal vegye ki a ruhaneműt.

16. ÁPOLÁS ÉS TISZTÍTÁS



FIGYELMEZTETÉS!
Lásd a „Biztonság” című fejezetet.

16.1 Rendszeres tisztítási ütemterv

A rendszeres tisztítással meghosszabbítható a készülék élettartama.

Minden ciklus után hagyja nyitva az ajtót és a mosószer-adagoló rekeszt, hogy a levegő mozoghasson, és felszárítsa a készülék belsejében a nedvességet: ez megakadályozza a penész és a kellemetlen szagok keletkezését.

Ha a készüléket hosszabb ideig nem használja, zárja el a vízcsapot, és húzza ki a hálózati dugaszt a konnektorból.

Rendszeres tisztítási ütemterv (tájékoztató):

Vízkömentesítés	Évente kétszer
Karbantartó mosás	Havonta egyszer
Ajtótömítés tisztítása	Kéthavonta
Dobtisztítás	Kéthavonta
Szöszök eltávolítása a dobból	Havonta kétszer ¹⁾
Mosószer-adagoló tisztítása	Kéthavonta
A vízleeresztő szivattyú szűrőjének tisztítása	Évente kétszer

A befolyócsőben és Évente kétszer
a szelepleben lévő
szűrő tisztítása

¹⁾ Olvassa el a „Szöszök a ruhaneműn” fejezetet.

A következő szakaszok ismertetik az egyes részegységek tisztításának módját.

16.2 Idegen tárgyak eltávolítása

i Ürítse ki a zsebeket, és minden laza alkotóelemet kössön meg, mielőtt lefuttatja a ciklust. Olvassa el a „Ruhátöltet” c. szakaszt a „Hasznos tanácsok és javaslatok” c. fejezetben.

Minden idegen tárgyat (pl. fémkapcsot, gombot, pénzürmét stb.) távolítson el az ajtó tömítésből, a szűrőkből és a dobból. Olvassa el az „Ajtó tömítés dupla ajakos tömítéssel”, „Dob tisztítás”, „A vízleeresztő szivattyú tisztítása” és „A befolyócső és a szelepleben lévő szűrő tisztítása” c. szakaszokat. Szükség esetén forduljon a márkaszervizhez.

16.3 Külső tisztítás

Csak enyhe mosogatószerrel és meleg vízzel tisztítsa a készüléket. Hagyjon minden felületet megszáradni.

Ne használjon súrolószivacsot és semmilyen dörzshatású anyagot.



VIGYÁZAT!

Ne használjon alkoholt, oldószereket vagy vegyszereket.



VIGYÁZAT!

Ne tisztítsa a fémfelületeket klórtartalmú tisztítószerrel.

16.4 Vízkőmentesítés

i Ha nagy vagy közepes a vízkeménység a körzetében, akkor célszerű vízkőtelenítőt használni a mosógépekben.

Rendszeresen ellenőrizze a dobot, hogy nem rakódott-e le rajta vízkő.

A szokásos mosószeres vízlágyítót tartalmaznak, azonban javasoljuk, hogy időnként futtasson le egy programot üres dobbal és vízköoldó termékkel.



Mindig tartsa be a termék csomagolásán található útmutatásokat.

16.5 Karbantartó mosás

Az alacsony hőmérsékletű programok ismételt, hosszú időn keresztül történő használata a mosószer lerakódását, szöszmaradványokat és a baktériumok elszaporodását eredményezheti a dobban és az üstben. Ez kellemetlen szagot és penészt eredményezhet.

A lerakódások eltávolításához és a készülék belsejének fertőtlenítéséhez rendszeresen (legalább havonta egyszer) futtasson le egy karbantartó mosást:

1. Szedje ki az összes ruhaneműt a dobból.
2. Egy kevés mosóporral, maximális hőmérsékleten futtasson le egy pamut mosására szolgáló programot vagy a Géptisztítás programot, ha rendelkezésre áll.

16.6 Az ajtó tömítése

A készüléket **öntisztító leeresztő rendszerrel** tervezték, mely lehetővé teszi a ruhákról leváló könnyű szöszök vízzel történő leeresztését. Rendszeresen vizsgálja meg a tömítést. Az érmék, gombok és egyéb kis tárgyak a ciklus végén viszanyerhetők.

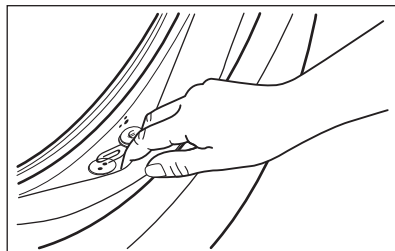

Szükség esetén tisztítsa meg ammóniatartalmú tisztítókrémrel, mely nem karcolja meg a tömitést.

- i** Mindig tartsa be a termék csomagolásán található útmutatásokat.

16.7 A dob tisztítása

Rendszeresen ellenőrizze a dobot, hogy megakadályozza a nemkívánt lerakódások képződését.

Rozsdásodások alakulhatnak ki a dobban a mosnivalóval bekerülő korrozív hatású tárgyak vagy a vasat tartalmazó csapvíz miatt.

Rozsdamentes acélhoz készült termékkel tisztítsa meg a dobot.

- i** Mindig tartsa be a termék csomagolásán található útmutatásokat.
Ne tisztítsa a mosódobot savas vízkőmentesítő szerrel, klórtartalmú sűrűsítőszert vagy acélglyapattal.

Alapos tisztítás:

1. Rozsdamentes acélhoz készült termékkel tisztítsa meg a dobot.

- i** Mindig tartsa be a termék csomagolásán található útmutatásokat.
2. Üres dobbal, egy kevés mosóporral, magas hőmérsékleten futtasson le egy pamut mosására szolgáló rövid programot vagy a Géptisztítás programot, ha rendelkezésre áll.

16.8 A mosószer-adagoló tisztítása

A megszáradt mosószermaradványok vagy összezsomósodott öblítőszer és/vagy penész mosószer-adagoló fiókban való megjelenésének megakadályozására alkalmanként végezze el az alábbi tisztítási eljárást:

1. Nyissa ki a fiókot. A képen ábrázolt módon nyomja le a rögzítőelemet, majd húzza ki a fiókot.

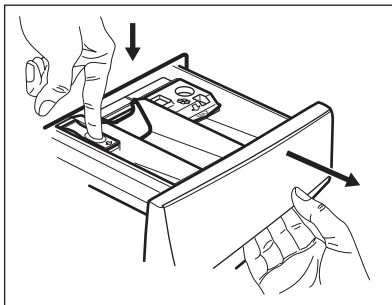

2. A tisztítás elősegítéséhez távolítsa el az adalékszereknek fenntartott rekesz felső részét. Ügyeljen arra, hogy az összes mosószermaradvány el legyen távolítva a nyílás felső és alsó részéből. Kisméretű kefével tisztítsa meg a nyílást.

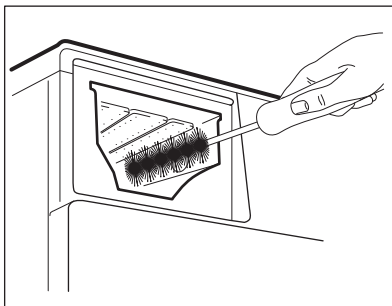
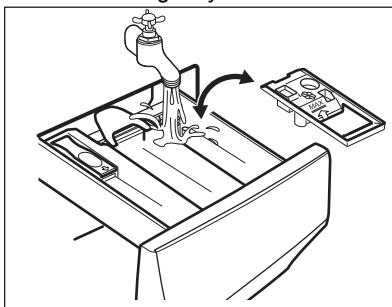

3. Mossa le meleg folyó víz alatt a mosószer-adagoló fiókot, hogy eltávolítsa az esetleges mosóporlerakódásokat. Tisztítás után helyezze vissza a felső részt a helyére.
4. Illessze a mosószer-adagoló fiókot a vezetősínekbe, és tolja be. Futtasson le egy öblítési programot anélkül, hogy ruhaneműt tenne a dobba.

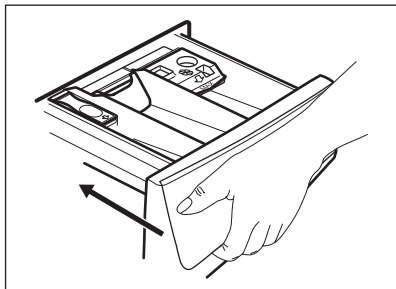

16.9 A leeresztő szivattyú tisztítása



FIGYELMEZTETÉS!

Húzza ki a dugaszt a hálózati aljzathoz.



Rendszeresen ellenőrizze a leeresztőszivattyú szűrőjét, hogy az tiszta-e.

A következő esetekben tisztítsa meg a leeresztőszivattyút:

- A készülék nem ereszt le a vizet.
- A dob nem forog.
- Szokatlan zaj hallható a készülékből, mivel a leeresztőszivattyú működését valami akadályozza.
- A kijelzőn **E20** riasztási kód látható.



FIGYELMEZTETÉS!

- Ne vegye ki a szűrőt, amíg működik a készülék.
- Ne tisztítsa a szivattyút, ha forró a készülékben lévő víz. Várja meg, amíg a víz kihűl.

A szivattyú tisztításához a következők szerint járjon el:

1. Nyissa ki a szivattyú fedelét.

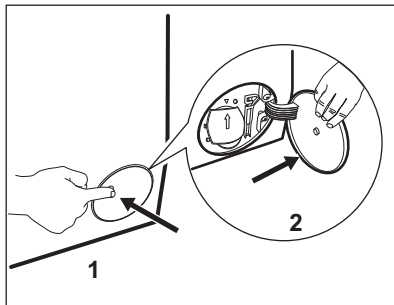

2. A kifolyó víz felfogására tegyen egy megfelelő edényt a leeresztőszivattyú szerelőnyílása alá.
3. Nyissa ki lefelé a szűrőkamra fedelét. Tartson kéznél egy rongyot, amivel felitathatja a vizet, amely a szűrő eltávolításakor távozik a készülékből.

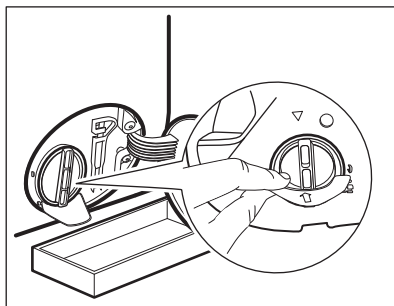

4. Forgassa el balra 180 fokkal a szűrőt, de még ne vegye ki. Hagyja, hogy kifolyjon a víz.

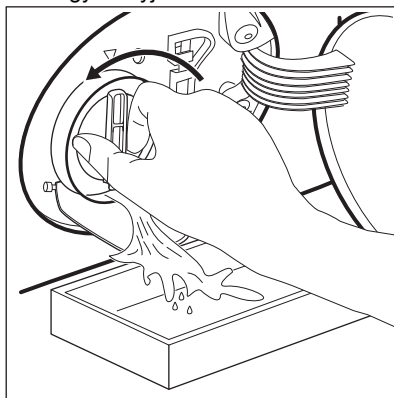

5. Amikor a tál megtelt vízzel, csavarja vissza szűrőt, és ürítse ki a tálat.

6. A 4. és 5. lépéseket addig ismételje, amíg nem folyik több víz ki a készülékből.
7. Fordítsa el balra a szűrőt az eltávolításhoz.

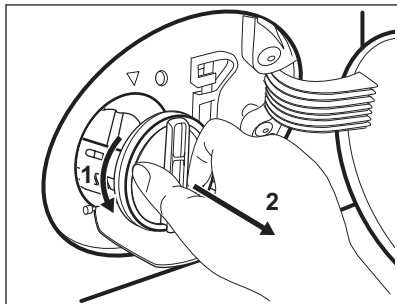

8. Szükség esetén távolítsa el a szöszöket és egyéb tárgyakat a szűrő nyílásából.
9. Ellenőrizze, hogy el lehet-e fordítani a szivattyú lapátkerekét. Ha nem forgatható, forduljon a márkaszervizhez.

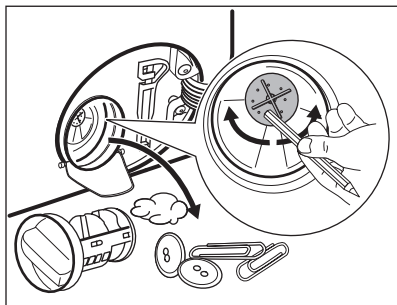

10. Tisztítsa ki a szűrőt a vízcsap alatt.

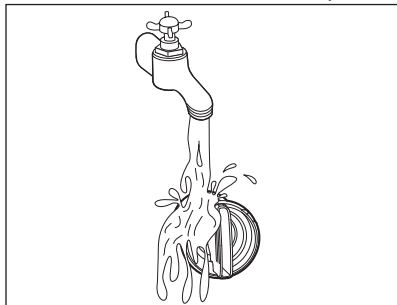

11. Szerelje vissza a szűrőt a speciális vezetőelemekbe az óramutató járásával megegyező irányba történő elforgatással. Ellenőrizze, hogy megfelelően meghúzta-e a szűrőt, hogy megelőzze a szivárgást.

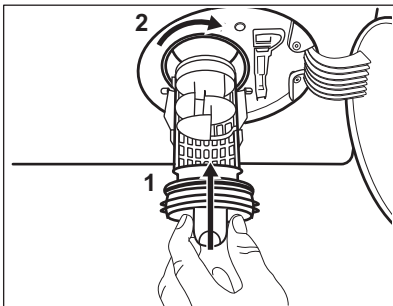

12. Zárja be a szivattyú fedelét.

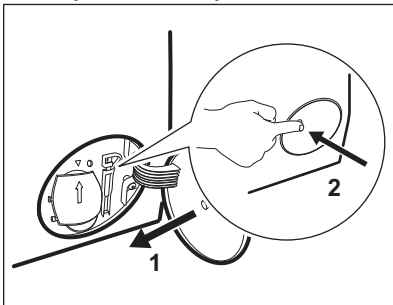

Amikor vészleeresztési eljárással engedi le a vizet, akkor ismét be kell kapcsolnia a leeresztőrendszert:

- a. Öntsön 2 liter vizet a mosószer-adagoló főmosási rekeszébe.
- b. A víz leeresztéséhez indítsa el a programot.

16.10 A befolyócső és a szelepen lévő szűrő tisztítása

Javasoljuk, hogy a befolyócső és a szelep szűrőjét egyaránt tisztítsa meg, hogy eltávolítsa az idők során lerakódott szennyeződések:

1. Csavarja le a befolyócsövet a csapról, majd tisztítsa meg a szűrőt.

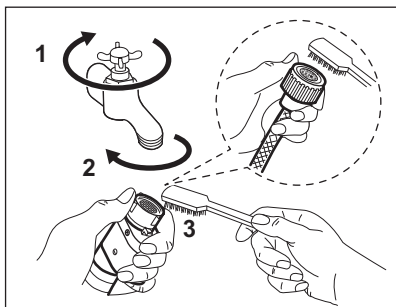

2. A hollandi anya lecsavarásával szerelje le a befolyócsövet a készülékről.

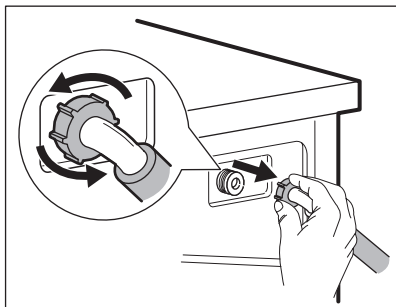

3. Tisztítsa meg a készülék hátulján lévő szelepszűrőt egy fogkefével.

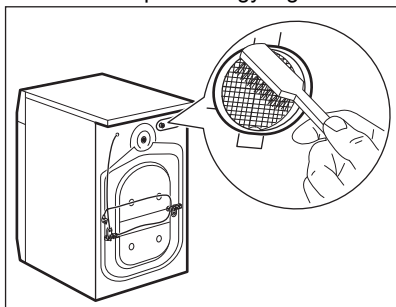

4. Amikor visszaszereli a csövet a készülék hátuljára, a vízcsap helyzetétől függően a csövet balra vagy jobbra (ne függőlegesen) vezesse el.

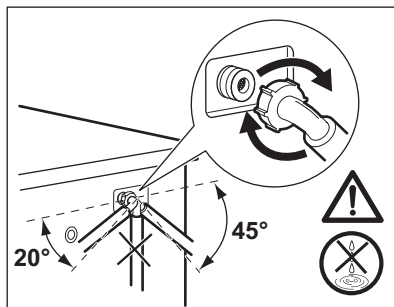

16.11 Vészleeresztés

Amennyiben a készülék nem ereszt le a vizet, végezze el „A leeresztő szivattyú tisztítása” c. részben leírt eljárást. Szükség esetén tisztítsa meg a szivattyút.

Amikor vészleeresztési eljárással engedi le a vizet, akkor ismét be kell kapcsolnia a leeresztőrendszert:

1. Öntsön 2 liter vizet a mosóser- adagoló főmosási rekeszébe.
2. A víz leeresztéséhez indítsa el a programot.

16.12 Fagyveszély

Ha olyan helyen van a készülék elhelyezve, ahol 0 °C környékén vagy alatta lehet a hőmérséklet, akkor engedje ki a megmaradt vizet a befolyócsőből és a leeresztő szivattyúból.

1. Húzza ki a hálózati csatlakozódugót a konnektorból.
2. Zárja el a vízcsapot.
3. Tegye a befolyócső két végét egy tartályba, és hagyja a csőből kifolyni a vizet.
4. Űrítse ki a leeresztő szivattyút. Tekintse át a vészleeresztési eljárást.
5. Amikor üres a vízszivattyú, akkor szerelje ismét vissza a befolyócsövet.

**FIGYELMEZTETÉS!**

Ellenőrizze, hogy magasabb-e 0 °C-nál a hőmérséklet, mielőtt ismét használja a készüléket. A gyártó nem vállal felelősséget az alacsony hőmérsékletek miatt keletkező károkért.

17. HIBAEELHÁRÍTÁS

**FIGYELMEZTETÉS!**

Lásd a „Biztonság” című fejezetet.

17.1 Riasztási kódok és a lehetséges hibák

A készülék nem indul el vagy megáll működés közben. Először próbálja meg kiküszöbölni a hibát (lásd a táblázatokat).

**FIGYELMEZTETÉS!**

Bármilyen ellenőrzés előtt kapcsolja ki a készüléket.

Bizonyos hibák esetén a kijelzőn hibakód jelenik meg, és a Start/Szünet  gomb folyamatosan villoghat:



Ha a készülékbe túl sok ruhát helyezett, vegyen ki néhány ruhadarabot a dobból és/vagy tartsa csukva az ajtót, és közben tartsa megérintve a Start/Szünet gombot, amíg a  visszajelző villogása meg nem szűnik (lásd az alábbi ábrát).

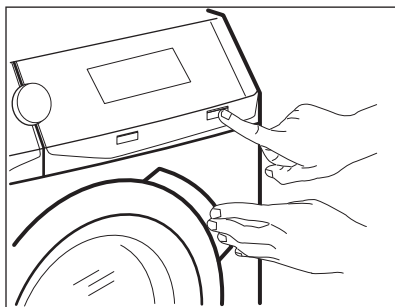

Probléma

Lehetséges megoldás

<p>E10 A készülék nem tölti be megfelelően a vizet.</p>	<ul style="list-style-type: none"> • Győződjön meg róla, hogy a vízvételi csap nyitva van. • Győződjön meg róla, hogy a vízvételi forrásban lévő víznyomás nem túl alacsony-e. Az erre vonatkozó információkat a helyi vízügyi hatóságoktól szerezheti be. • Győződjön meg róla, hogy a vízvételi csap nincs eldugulva. • Ellenőrizze, hogy a vízbefolyó cső nincs-e megcsavarodva, megsérülve vagy megtörve. • Ellenőrizze, hogy a vízbefolyó cső csatlakozása megfelelő. • Győződjön meg róla, hogy a bemeneti tömlő és a szelep szűrője nincs eltömődve. Nézze meg az „Ápolás és tisztítás” című részt.
<p>E20 A készülék nem eresztile a vizet.</p>	<ul style="list-style-type: none"> • Győződjön meg róla, hogy a szifon nincs eltömődve. • Ellenőrizze, hogy a vízleeresztő cső nincs-e megcsavarodva vagy megtörve. • Győződjön meg róla, hogy a lefolyószűrő nincs eldugulva. Szükség esetén tisztítsa a szűrőt. Nézze meg az „Ápolás és tisztítás” című részt. • Ellenőrizze, hogy a vízleeresztő cső csatlakozása megfelelő. • Állítsa be a szivattyúzás programot, ha leeresztő fázis nélküli programot választ. • Állítsa be a szivattyúzás programot, ha olyan opciót választ, amelynek a végén a víz a dobban marad.
<p>E40 A készülék ajtaja nyitva van, vagy nincs megfelelően becsukva.</p>	<ul style="list-style-type: none"> • Ellenőrizze, hogy az ajtó megfelelően be van-e zárva.
<p>E91 Belső hiba. Nincs kommunikáció a készülék elektronikus részeit között.</p>	<ul style="list-style-type: none"> • A program nem fejeződött be megfelelően, vagy a készülék túl korán leállt. Kapcsolja ki, majd kapcsolja be újra a készüléket. • Ha a riasztási kód ismét megjelenik, forduljon a márkaszervizhez.
<p>EKO A hálózati feszültség ingadozik.</p>	<ul style="list-style-type: none"> • Várja meg, hogy a feszültségingadozás megszűnjön.
<p>EFO A túlsordulásgátló bekapcsolt.</p>	<ul style="list-style-type: none"> • Válassza le a készüléket az elektromos hálózatról, és zárja el a vízcsapot. Forduljon a márkaszervizhez.

Ha a kijelző a fentiekől eltérő hibakódot mutat, kapcsolja ki, majd be a készüléket. Ha a probléma továbbra is fennáll, forduljon a márkaszervizhez.

A készülék egyéb hibája esetén, a lehetséges megoldáshoz, nézze át az alábbi táblázatot.

Probléma	Lehetséges megoldás
A program nem indul el.	<ul style="list-style-type: none"> • Győződjön meg róla, hogy a hálózati csatlakozó csatlakoztatva van a hálózati aljzathoz. • Ellenőrizze, hogy az ajtó megfelelően be van-e zárva. • Győződjön meg róla, hogy nincs kioldott biztosíték a biztosítékdobozban. • Ellenőrizze, hogy megérintette-e a Start/Szünet  gombot. • Ha időkésleltetés van beállítva, törölje azt, vagy várja meg a visszaszámlálás befejeződését. • Kapcsolja ki a Gyerekzár funkciót, ha az be van kapcsolva. • Ellenőrizze a kiválasztott programnál a választógomb helyzetét.
A készülék megtelik vízzel, majd azonnal leereszti azt.	<ul style="list-style-type: none"> • Ellenőrizze, hogy a vízleeresztő tömlő a megfelelő pozícióban van-e. Lehetséges, hogy kifolyócsó túl alacsonyan helyezkedik el. Olvassa el az „Üzembe helyezési utasítás” című részt.
A centrifugálási szakasz nem működik, vagy a mosási ciklus szokatlanul sokáig tart.	<ul style="list-style-type: none"> • Állítsa be a centrifugálás programot. • Győződjön meg róla, hogy a lefolyósűrő nincs eldugulva. Szükség esetén tisztítsa a szűrőt. Nézze meg az „Ápolás és tisztítás” című részt. • Rendezze el kézzel a dob tartalmát, majd indítsa újra a centrifugálási szakaszt. Elképzelhető, hogy a fennakadást egyensúlyproblémák okozzák.
Víz van a padlón.	<ul style="list-style-type: none"> • Győződjön meg róla, hogy a vízcsövek szorosan csatlakoznak és nincs vízszivárgás. • Ügyeljen arra, hogy a vízbevezető tömlő és a lefolyócső ne legyen sérült. • Ügyeljen arra, hogy a megfelelő mosószert és abból is a megfelelő mennyiséget használja.
Nem lehet kinyitni a készülék ajtaját.	<ul style="list-style-type: none"> • Ellenőrizze, hogy nem választott-e olyan mosási programot, melynél a ciklus végén a víz a dobban marad. • Győződjön meg róla, hogy a mosási program befejeződött. • Állítsa be a szivattyúzás vagy centrifugálás programot, ha víz van a dobban. • Ellenőrizze, hogy a készülék kap-e tápfeszültséget. • Ezt a jelenséget a készülék hibája okozhatja. Forduljon a márkaszervizhez. Ha ki kell nyitnia az ajtót, alaposan olvassa el az „Ajtó nyitása vészhelyzetben” című szakaszt.
A készülékből szokatlan zajok hallatszanak, valamint rázkódik.	<ul style="list-style-type: none"> • Győződjön meg róla, hogy a készülék vízszintesen áll. Olvassa el az „Üzembe helyezési utasítás” című részt. • Győződjön meg róla, hogy a csomagolást és/vagy a szállítócsavarokat eltávolították. Olvassa el az „Üzembe helyezési utasítás” című részt. • Adjon még több ruhaneműt a dob tartalmához. Elképzelhető, hogy a töltet túl kicsi.

Probléma	Lehetséges megoldás
A program végrehajtása során a program időtartama nő vagy csökken.	<ul style="list-style-type: none"> A ProSense System képes a program időtartamának beállítására a ruhanemű típusának és mennyiségének megfelelően. További részletekért olvassa el „A ProSense System töltetérzékelés” c. szakaszt a „Napi használat” című fejezetben.
A mosási eredmény nem kielégítő.	<ul style="list-style-type: none"> Növelje a mosószer mennyiségét, vagy használjon más típusú mosószert. Használjon speciális termékeket a makacs foltok eltávolításához, mielőtt a gépbe tenné a ruhákat. Győződjön meg arról, hogy a megfelelő hőmérsékletet választja. Csökkentse a dob töltetét.
Túl sok hab képződik a dobban mosás közben.	<ul style="list-style-type: none"> Csökkentse a mosószer mennyiségét, illetve a tabletták vagy egyadagos mosószerek számát.
A mosási ciklus után mosószermaradványok találhatóak a adagolófiókban.	<ul style="list-style-type: none"> Ellenőrizze, hogy a terelőlap megfelelő helyzetű-e (FELFELÉ álljon mosópornál, LEFELÉ álljon folyékony mosószernél). Ellenőrizze, hogy a mosószer-adagolót a jelen használati utasításban leírtaknak megfelelően használta-e.
A készülék nem szárít vagy nem szárít kielégítően.	<ul style="list-style-type: none"> Fordítsa a vízcsapot nyitott állásba. Győződjön meg róla, hogy a lefolyósűrő nincs eldugulva. Csökkentse a töltet mennyiségét. Győződjön meg róla, hogy a helyes ciklust állította be; szükség esetén adjon meg ismét egy rövidebb szárítási időt.
A ruhák teli vannak különböző színű szöszökkel.	<p>A korábbi ciklusban mosott ruhák eltérő színű szöszöket eredményeztek:</p> <ul style="list-style-type: none"> A szárítási szakasz segít a szöszök mennyiségének csökkentésében. Tisztítsa meg a ruhákat egy szöszeltávolítóval. <p>Ha a dobban túlzott mennyiségű szösz van, további részletekért olvassa el a „Szöszök a szövetekben” c. szakaszt.</p>

Ellenőrzés után kapcsolja be a készüléket. A program a megszakítás pillanatától indul tovább.

Ha a probléma ismét jelentkezik, akkor forduljon a márkaszervizhez.

A márkaszerviz számára szükséges adatok az adattáblán találhatóak.

17.2 Ajtó nyitása vészhelyzetben

Áramszünet vagy a készülék meghibásodása esetén a készülék ajtaja zárva marad. Az áramkimaradás megszűnése után a mosóprogram folytatódik. Ha meghibásodás esetén az ajtó zárva marad, kinyitása a vészhelyzeti nyitás funkcióval végezhető el.

Az ajtó kinyitása előtt:



VIGYÁZAT!

Égésveszély! Ellenőrizze, hogy a víz hőmérséklete nem túl magas-e és a mosás alatt álló ruha nem forró-e. Szükség esetén várja meg, hogy lehűljenek.



VIGYÁZAT!
Sérülésveszély!
Ellenőrizze, hogy a dob nem forog-e. Szükség esetén várja meg, hogy a dob megálljon.



Ellenőrizze, hogy a víz szintje a dobban nem túl magas-e. Szükség esetén végezzen vészleeresztést (lásd a „Vészleeresztés” szakaszt az „Ápolás és tisztítás” című fejezetben).

Az ajtó kinyitásához a következők szerint járjon el:

1. Nyomja meg a Be/Ki  gombot a készülék kikapcsolásához.
2. Húzza ki a dugaszt a hálózati aljzatból.

3. Nyissa ki a szűrőfedelelet.
4. Húzza le egyszer a vésznyitó elemet. Húzza le még egyszer, majd tartsa lehúzva a vésznyitó elemet, és közben nyissa ki a készülék ajtaját.

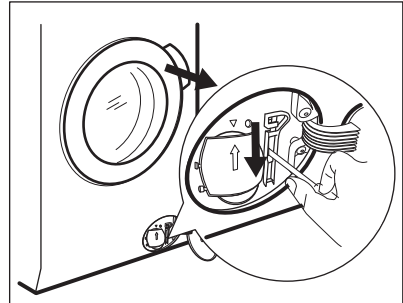

5. Vegye ki a ruhákat, majd zárja be a készülék ajtaját.
6. Zárja be a szűrőfedelelet.

18. FOGYASZTÁSI ÉRTÉKEK

18.1 Bevezetés



Az energiahatékonysági címkére vonatkozó részletes tájékoztatásért keresse fel a www.theenergylabel.eu weboldalt.



A készülékhez mellékelt energiahatékonysági címkén található QR-kód a készülék EU EPREL adatbázisban szereplő teljesítményével kapcsolatos adatokra mutató hivatkozást tartalmaz. A későbbi tájékozódás érdekében tartsa meg az energiahatékonysági címkét a használati útmutatóval és a készülékhez mellékelt minden egyéb dokumentummal együtt. Ugyanezek az adatok az EPREL adatbázisban is megtalálhatók a <https://eprel.ec.europa.eu> hivatkozás, továbbá a készülék adattábláján levő modellnév és termékszám segítségével. Az adattábla elhelyezkedésével kapcsolatban olvassa el a „Termékleírás” című fejezetet.

18.2 Magyarázat

kg

Ruhatöltet.

óó:pp Program időtartama.

kWh	Energiafogyasztás.	°C	Hőmérséklet a ruhaneműben.
Liter	Vízfelhasználás.	ford./perc	Centrifugálás fordulatszáma.
%	Maradék nedvesség a ciklus befejezésekor. Minél nagyobb a centrifugálás fordulatszáma, annál erősebb a zaj, és annál kevesebb a maradék nedvesség a mosási ciklus befejezésekor..		



Az értékeket és a program időtartamát számos tényező befolyásolhatja, mint pl. a szoba hőmérséklete, a víz hőmérséklete és nyomása, a ruhatöltet típusa és mennyisége, valamint a tápfeszültség, továbbá az is, ha módosítja a program alapértelmezett beállítását.

18.3 Az Európai Bizottság 2019/2023 számú rendeletének megfelelően

Csak mosás

Eco 40-60 program	kg	kWh	Liter	óó:pp	%	°C	ford./perc¹⁾
Teljes töltet	8.0	0.590	57.0	03:35	53.0	31.0	1400
Fél töltet	4.0	0.405	40.0	02:45	53.0	26.0	1400
Negyed töltet	2.0	0.260	28.0	02:40	54.0	23.0	1400

¹⁾ Maximális centrifugálási fordulatszám.

Mosási és szárítási ciklus

Eco 40-60 program és Szekrény-száraz fokozat	kg	kWh	Liter	óó:pp	%	°C	ford./perc¹⁾
Teljes töltet	5.0	3.255	78.0	06:05	0.00	35.0	1400
Fél töltet	2.5	1.750	44.0	04:20	0.00	32.0	1400

¹⁾ Maximális centrifugálási fordulatszám.

Energiafogyasztás a különböző üzemmódokban

Ki (W)	Készlet (W)	Készletetett indítás (W)
0.50	0.50	4.00
Időtartam a kikapcsolásig/készlet üzemmódig maximum 15 perc.		

18.4 Normál programok - Csak mosás



Ezek az értékek csak tájékoztató jellegűek.

Program	kg	kWh	Liter	óó:pp	%	°C	fordu- lat/ perc ¹⁾
Pamut ²⁾ 95 °C	8.0	2.650	100.0	03:20	52.0	85.0	1400
Pamut 60 °C	8.0	1.800	95.0	03:00	52.0	55.0	1400
Pamut ³⁾ 20 °C	8.0	0.300	95.0	02:50	52.0	20.0	1400
Műszál 40 °C	3.0	0.600	60.0	02:10	35.0	40.0	1200
Kímélő ⁴⁾ 30 °C	2.0	0.350	55.0	01:10	35.0	30.0	1200
Gyapjú 30 °C	1.5	0.250	50.0	01:10	30.0	30.0	1200

1) Maximális centrifugálási sebesség.

2) Erősen szennyezett szövetek mosásához alkalmas.

3) Enyhén szennyezett pamut, műszálás és kevertszálás anyagok mosásához alkalmas.

4) Gyors mosási ciklusként is használható enyhén szennyezett ruhaneműhöz.

18.5 Normál programok - Mosás és szárítás





Ezek az értékek csak tájékoztató jellegűek.

Program	kg	kWh	Liter	óó:pp	%	°C	fordu- lat/ perc ¹⁾
Műszál 40 °C	3.0	1.800	70.0	03:25	1.00	40.0	1200

1) Maximális centrifugálási sebesség.

19. KÖRNYEZETVÉDELMI TUDNIVALÓK

A  következő jelzéssel ellátott anyagokat hasznosítsa újra. Újrahasznosításhoz tegye a megfelelő konténerekbe a csomagolást. Járuljon hozzá környezetünk és egészségünk védelméhez, és hasznosítsa újra az elektromos és elektronikus hulladékot. A

 tiltó szimbólummal ellátott készüléket ne dobja a háztartási hulladék közé. Juttassa el a készüléket a helyi újrahasznosító telepre, vagy lépjen kapcsolatba a hulladékkezelésért felelős hivatallal.

www.aeg.com/shop



157065100-B-102023



AEG