

▶ L8WBC61SC

HU Használati útmutató
Mosó-szárítógép

USER MANUAL



AEG

TARTALOM

1. BIZTONSÁGI INFORMÁCIÓK.....	3
2. BIZTONSÁGI UTASÍTÁSOK.....	7
3. TERMÉKLEÍRÁS.....	9
4. MŰSZAKI ADATOK.....	10
5. ÜZEMBE HELYEZÉS.....	10
6. TARTOZÉKOK.....	15
7. KEZELŐPANEL.....	15
8. VEZÉRLŐTÁRCSA ÉS GOMBOK.....	18
9. PROGRAMOK.....	21
10.  WI-FI-CSATLAKOZÁS BEÁLLÍTÁSA.....	29
11. AZ ELSŐ HASZNÁLAT ELŐTT.....	32
12. BEÁLLÍTÁSOK.....	32
13. NAPI HASZNÁLAT.....	33
14. NAPI HASZNÁLAT – MOSÁS ÉS SZÁRÍTÁS.....	39
15. NAPI HASZNÁLAT – CSAK SZÁRÍTÁS.....	40
16. SZÖSZÖK A RUHANEMŰN.....	41
17. HASZNOS TANÁCSOK ÉS JAVASLATOK.....	42
18. ÁPOLÁS ÉS TISZTÍTÁS.....	45
19. HIBAELHÁRÍTÁS.....	50
20. FOGYASZTÁSI ÉRTÉKEK.....	56
21. KÖRNYEZETVÉDELMI TUDNIVALÓK.....	58



A TÖKÉLETES VÉGEREDMÉNY ÉRDEKÉBEN

Köszönjük, hogy ezt az AEG készüléket választotta. Termékünk gyártásakor egy olyan berendezést kívántunk megalkotni az Ön számára, amely kifogástalan teljesítményt nyújt hosszú éveken keresztül, köszönhetően az alkalmazott innovatív technológiáknak, amelyek az életét jelentősen megkönnyítik – és amelyeket más készülékeken nem talál meg. Kérjük, szánjon néhány percet az útmutató végigolvasására, hogy a maximumot hozhassa ki készülékéből.

Látogasson el weboldalunkra az alábbiakért:



Használattal kapcsolatos tanácsok, prospektusok, hibaelhárítási, szerviz- és javítási információk kérése:

www.aeg.com/support



Regisztrálja termékét a még kiválóbb szolgáltatásokért:

www.registreaeg.com



Tartozékok, segédanyagok és eredeti alkatrészek vásárlása a készülékhez:

www.aeg.com/shop

ÜGYFÉLSZOLGÁLAT ÉS SZERVIZ

Mindig eredeti cserealkatrészeket használjon.

Amikor felveszi a kapcsolatot a hivatalos szervizközponttal, gondoskodjon arról, hogy a következő adatok kéznél legyenek: Típus, PNC (termékszám), sorozatszám.

Az információk az adattáblán találhatóak.

 Figyelem / Vigyázat – Biztonsági információk

 Általános információk és tanácsok

 Környezetvédelmi információk

A változtatások jogát fenntartjuk.

1. BIZTONSÁGI INFORMÁCIÓK

Az üzembe helyezés és használat előtt gondosan olvassa el a mellékelt útmutatót. A gyártó nem vállal felelősséget a helytelen beszerelés vagy használat miatt keletkezett sérülésekért és károkért. Tartsa biztonságos és elérhető helyen az útmutatót, hogy szükség esetén mindig a rendelkezésére álljon.

1.1 Gyermekek és kiszolgáltatók személyek biztonsága



FIGYELMEZTETÉS!

Fulladás, sérülés vagy tartós rokkantság kockázata.

- Ezt a készüléket 8 év feletti gyermekek, csökkent fizikai, érzékelési vagy szellemi képességekkel rendelkező felnőttek, illetve megfelelő tudással vagy gyakorlattal nem rendelkező személyek csak felügyelet mellett, vagy abban az esetben használhatják, ha megfelelő oktatást kaptak a készülék biztonságos használatára, és megértik az esetleges veszélyeket.
- A 3 és 8 év közötti gyermekek, illetve a súlyos, komplex fogyatékkal élő személyek állandó felügyelet nélkül nem tartózkodhatnak a készülék közelében.
- 3 évesnél fiatalabb gyermekek kizárólag folyamatos felügyelet mellett tartózkodhatnak a készülék közelében.
- Gondoskodni kell a gyermekek felügyeletéről, hogy ne játsszanak a készülékkel.
- Minden csomagolóanyagot tartson távol a gyermekektől, és megfelelően ártalmatlanítsa.
- A mosószeret tartsa távol a gyermekektől.
- A gyermekeket és a háziállatokat tartsa távol a készüléktől, amikor az ajtaja nyitva van.
- Ha rendelkezik gyermekbiztonsági zárral a készülék, akkor azt be kell kapcsolni.
- Gyermekek felügyelet nélkül nem végezhetnek tisztítási vagy karbantartási tevékenységet a készüléken.

1.2 Általános biztonság

- Ne változtassa meg a készülék műszaki jellemzőit.
- A készüléket háztartási, illetve más hasonló felhasználási területre szánták, egyebek közt:
 - üzletek, irodák és egyéb munkahelyeken kialakított személyzeti konyhákhoz;
 - hotelek, motelek, szállások reggelivel és egyéb lakás céljára szolgáló ingatlanok esetén az ügyfelek számára;

- társasházak közös használatú helyiségeibe vagy mosókonyhákba.
- A készülék elhelyezhető szabadon álló módon vagy a konyhai munkapult alá, ha van elegendő hely.
- A készüléket ne helyezze üzembe zárható ajtó, tolóajtó vagy olyan ajtó mögött, amelynél a készülékkel ellentétes oldalon található a zsanér, és emiatt a készülék ajtaja nem nyitható ki teljesen.
- Csak a telepítés befejezése után csatlakoztassa a hálózati csatlakozódugót a hálózati csatlakozóaljzatba. Ügyeljen arra, hogy a hálózati csatlakozódugó hozzáférhető legyen az üzembe helyezés után.
- Ügyeljen arra, hogy a készülék alsó részén levő szellőzőnyílást a készülék alatti szőnyeg, lábtörlő vagy egyéb padlóburkoló tárgy ne zárja el.
- FIGYELEM: A készüléket tilos külső kapcsolóeszközzel, például időzítővel ellátni, vagy olyan áramkörre kötni, amelyet rendszeresen be- és kikapcsolnak.
- Gondoskodjon a készüléknek helyt adó helyiség jó szellőzéséről, hogy elkerülje a gázt vagy más tüzelőanyagokat elégető készülékekből (beleértve a nyílt tüzet is) származó füstgázok nem kívánt visszaáramlását.
- A készülékből kilépő levegőt ne vezesse olyan szellőzőbe, mely gáz vagy egyéb anyag elégetéséből keletkező füstgáz elvezetésére szolgál.
- Az üzemi víznyomás értékének a vízhálózat készülékcsatlakozási pontjánál 0,5 bar (0,05 MPa) és 8 bar (0,8 MPa) között kell lennie.
- A készülék maximális töltete 10 kg. Soha ne lépje túl a programhoz tartozó megengedett legnagyobb töltetet (lásd a „Programok” című fejezetet).
- A készülék vízhálózatra történő csatlakoztatásához használja a mellékelt, új tömlőkészletet vagy a márkaszerviz által biztosított egyéb új tömlőkészletet.
- A régi tömlőket tilos újra használni.

- Ha a hálózati kábel megsérül, azt a gyártónak vagy a márkaszerviznek vagy más hasonlóan képzett személynek kell kicserélnie, nehogy elektromos veszélyhelyzet álljon elő.
- Törölje le a készülék körül felhalmozódott szöszöket és csomagolási törmeléket.
- Az olyan anyagokkal szennyezett ruhadarabokat, mint növényi- vagy ásványolaj, aceton, alkohol, benzin, kerozin, felteltávolítók, terpentín, viasz és viaszeltávolítók, elkülönítve kell kimosni extra mennyiségű mosószer használatával, mielőtt a mosó-szárítógépben szárítaná.
- Nem szabad olyan ruhadarabot szárítani, mely ipari vegyszerrel szennyeződött.
- Ne szárítson mosatlan ruhadarabokat a mosó-szárítógépben.
- Olyan darabokat, mint szivacs, (latexhab) zuhany sapkák, vízálló textíliák, gumírozott darabok és ruhaneműk vagy szivacsdarabokkal kitömött párnák, tilos a mosó-szárítógépben szárítani.
- A textilöblítőket vagy hasonló készítményeket az azokhoz mellékelt gyártói utasításoknak megfelelően kell használni.
- Távolítsa el a ruhadarabokból az összes olyan tárgyat, mely gyújtószikra forrása lehet, pl. öngyújtó vagy gyufa.
- Soha ne állítsa le a mosó-szárítógépet a szárítási ciklus befejeződése előtt, hacsak nem tudja az összes darabot gyorsan kiszedni és kitergetni, hogy a maradék hő eltávozzon.
- A mosó-szárító ciklus utolsó része fűtés nélkül történik (hűtési ciklus), annak biztosítása érdekében, hogy a ruhadarabok olyan hőmérsékletre kerüljenek, melyen nem károsodnak.
- A készülék tisztításához ne használjon nagy nyomású vízugarat és/vagy gőzt.
- Tisztítsa meg a készüléket egy nedves kendővel. Csak semleges tisztítószerrel használjon. Ne használjon

súrolószert, súrolószivacsot, oldószert vagy fém tárgyat.

- Bármilyen karbantartás előtt kapcsolja ki a készüléket, és húzza ki a hálózati csatlakozódugót a csatlakozóaljzatból.

2. BIZTONSÁGI UTASÍTÁSOK

2.1 Üzembe helyezés



Az üzembe helyezést az érvényes helyi/országos előírásokkal összhangban kell elvégezni.

- Tartsa be a készülékhez mellékelt üzembe helyezési útmutatóban foglaltakat.
- Ne helyezze üzembe a készüléket olyan helyen, ahol a hőmérséklet 0 °C alá süllyedhet, vagy ahol ki van téve az időjárásnak.
- Mozgatáskor mindig tartsa a készüléket függőleges helyzetben.
- Gondoskodjon arról, hogy keringeni tudjon a levegő a készülék és a padló között.
- Távolítsa el az összes csomagolást és a szállítási rögzítőcsavarokat.
- A készülék üzemeltetésének helyén a padló vízszintes, sík, stabil, hőálló és tiszta legyen.
- A szállítási rögzítőcsavarokat tartsa biztonságos helyen. Amennyiben a készüléket a jövőben szállítani kell, ezeket vissza kell szerelni, hogy a dob rögzítésével megakadályozzák a készülék belsejének sérülését.
- A készülék nehéz, ezért legyen körültekintő a mozgatásakor. Mindig használjon munkavédelmi kesztyűt és zárt lábbelit.
- Ne helyezzen üzembe, és ne is használjon sérült készüléket.
- Ne helyezze üzembe a készüléket olyan helyen, ahol az ajtaját nem lehet teljesen kinyitni.
- Úgy állítsa be a lábakat, hogy a készülék és a padló között rendelkezésre álljon a szükséges hely.
- A készülék végleges elhelyezési pozíciójában ellenőrizze a felület

megfelelő vízszintességét vízmértékkel. Ha a felület nem teljesen vízszintes, a lábak emelésével vagy süllyesztésével biztosítsa a vízszintes helyzetet.

2.2 Elektromos csatlakoztatás



FIGYELMEZTETÉS!

Tűz- és áramütésveszély.

- A készüléket kötelező földelni.
- Mindig megfelelően felszerelt, áramütés ellen védett aljzatot használjon.
- Ne használjon hálózati elosztókat és hosszabbító kábeleket.
- A készülék csatlakozásának bontására, soha ne a hálózati kábelnél fogva húzza ki a csatlakozódugót. A kábelt mindig a csatlakozódugónál fogva húzza ki.
- Nedves kézzel ne érintse meg a hálózati kábelt és a csatlakozódugót.

2.3 Víz csatlakoztatása

- A belépő víz hőmérséklete nem haladhatja meg a 25 °C-ot.
- Ügyeljen arra, hogy ne okozzon sérülést a vízcsöveken.
- Mielőtt új vagy hosszabb idő óta nem használt csövekhez csatlakoztatja javítás vagy új eszköz (pl. vízóra stb.) felszerelése után a készüléket, addig folyassa a vizet, amíg az teljesen ki nem tisztul.
- A készülék első használata közben és után ellenőrizze, hogy nem látható-e vízszivárgás.
- Ne használjon hosszabbítótömlőt, ha túl rövid a bemeneti tömlő. A befolyócső cseréje érdekében forduljon a márkaszervizhez.

- A készülék kicsomagolásakor előfordulhat, hogy víz folyik a kifolyócsőből. Ezt az okozza, hogy a készüléket víz segítségével ellenőrzik a gyárban.
- A kifolyótömlő maximum 400 cm-es hosszra bővíthető. Forduljon a márkaszervízhez a másik kifolyócsővel és a hosszabbítással kapcsolatban.
- Ügyeljen arra, hogy a vízcsap könnyen hozzáférhető legyen az üzembe helyezés után.

2.4 Használat



FIGYELMEZTETÉS!

Személyi sérülés, áramütés, tűz, égési sérülés vagy a készülék károsodásának veszélye áll fenn.

- Ne tegyen gyúlékony anyagot vagy gyúlékony anyaggal szennyezett tárgyat a készülékbe, annak közelébe, illetve annak tetejére.
- Ne érintse meg az ajtóüveget, amikor egy program működik. Az üveg forró lehet.
- Ne szárítson olyan töltött vagy bélelt darabokat, melyek külső huzatanyaga megsérült (elszakadt vagy kirojtosodott).
- Ha a szennyes ruhaneműket feltöltéskor mosta ki, még egyszer le kell futtatnia egy öblítőprogramot, mielőtt elindítja a szárítási ciklust.
- Ellenőrizze, hogy minden fémtárgyat eltávolított-e a ruhákból.
- Csak olyan ruhaneműt szárítson, melynek gépi szárítása engedélyezett. Kövesse a ruhanemű kezelési címkéjén feltüntetett utasításokat.
- Ne üljön vagy álljon rá a készülék nyitott ajtajára.
- Olyan ruhadarabot nem szabad a készülékbe tenni, amelyből csöpög a víz.
- Ügyeljen arra, hogy forró tárggyal ne érjen a készülék műanyag részeihez.
- Amennyiben mosógolyót használt, a szárítóprogram elindítása előtt távolítsa el a készülékből.
- Ne használjon mosógolyót, ha non-stop programot választ ki.

2.5 Szolgáltatások

- A készülék javítását bizza a márkaszervízre. Mindig eredeti cserealkatrészt használjon.
- Kérjük, ne feledje, hogy a házilag vagy nem szakértő által végzett javítás biztonsági következményekkel járhat, és érvénytelenítheti a jótállást.
- Az alábbi cserealkatrészek 10 évig lesznek elérhetőek a modell gyártásának megszűnése után: motor és a motor szénkeféi, erőátvitel a motor és a dob között, szivattyúk, lökésgejtők és rugók, mosódob, dobcsillag és a hozzá tartozó golyócsapágyak, fűtőberendezések és fűtőelemek, beleértve a hőszivattyúkat, csővezetékek és a kapcsolódó szerelvények, beleértve a tömlőket, szelepeket, szűrőket és túlcsondulásgejtőket, nyomtatott áramkört lapok, elektronikus kijelzők, nyomáskapcsolók, termosztátok és érzékelők, szoftver és firmware, beleértve a szoftver visszaállítását, ajtó, ajtózanér és tömítések, egyéb tömítések, ajtózárs egység, műanyag kiszolgáló egységek, mint például mosószeraadagoló. Kérjük, ne feledje, hogy ezen cserealkatrészek némelyikét kizárólag szakértő szerelő szerezheti be, és nem mindegyik alkatrészt társítható minden modellhez.
- A termékben található izzó(k)ra és a külön kapható pótizzókra vonatkozó tudnivalók: Ezek az izzók arra készültek, hogy megfeleljenek a háztartási készülékekben fennálló szélsőséges fizikai feltételeknek, mint például hőmérséklet, rezgés, magas páratartalom, illetve arra használatosak, hogy jelezzék a készülék működési állapotát. Nem alkalmasak egyéb felhasználásra, valamint helyiségek megvilágítására.

2.6 Ártalmatlanítás

- Bontsa a készülék elektromos- és vízvezetési csatlakozását.
- A készülék közelében vágja át a hálózati kábelt, és tegye a hulladékba.
- Szerelje le az ajtókilincset, hogy megakadályozza gyermekek és

kedvenc állatok készülékdobban rekedését.

- A készüléket az elektromos és elektronikus berendezésekre (WEEE)

vonatkozó helyi rendeleteknek megfelelően tegye a hulladékba.

3. TERMÉKLEÍRÁS

3.1 A készülék áttekintése

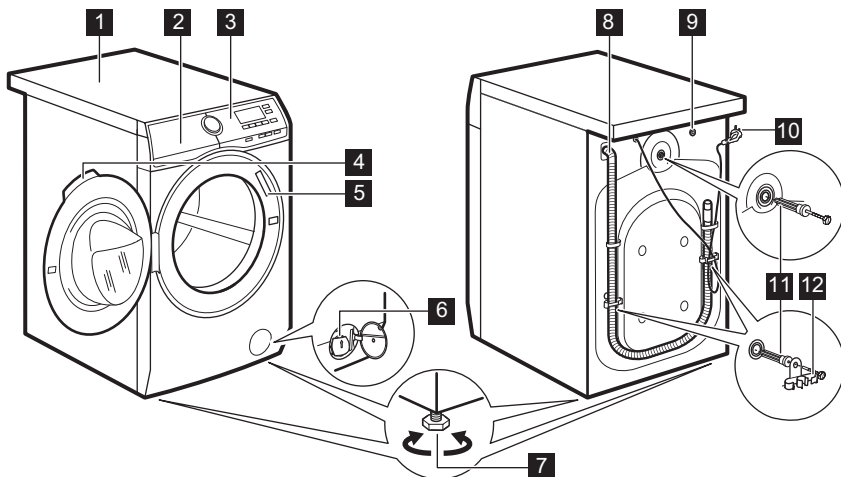

- | | |
|---------------------------------------------------|--------------------------------------|
| 1 Munkafelület | 8 Kifolyócső |
| 2 Mosogatószer-adagoló | 9 Befolyócső-csatlakozás |
| 3 Kezelőpanel | 10 Hálózati kábel |
| 4 Ajtófogantyú | 11 Szállítási rögzítőcsavarok |
| 5 Adattábla | 12 Tömlőtartó |
| 6 Leeresztő szivattyú szűrője | |
| 7 Lábak a készülék vízszintbe állításához. | |

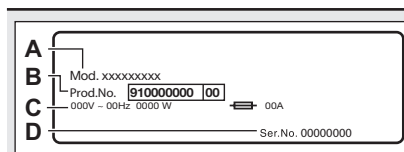

Az adattáblán a modellnév (A), a termék-szám (B), az elektromos besorolás (C) és a sorozatszám (D) látható.

4. MŰSZAKI ADATOK

Méretek	Szélesség / magasság / teljes mélység	59.7 cm /84.7 cm /66.0 cm
Elektromos csatlakoztatás	Feszültség Összteljesítmény Biztosíték Frekvencia	230 V 2200 W 10 A 50 Hz
A szilárd részecskék és nedvesség bejutása elleni védelmet a védőburkolat biztosítja, kivéve ahol az alacsony feszültségű részeket nem védi ez burkolat		IPX4
Víz betáplálás ¹⁾		Hideg víz
Hálózati víznyomás	Minimum Maximum	0,5 bar (0,05 MPa) 8 bar (0,8 MPa)
Maximális mosási töltet	Pamut	10 kg
Maximális szárítási töltet	Pamut Műszál	6 kg 4 kg
Centrifuga sebesség	Maximális centrifugálási fordulatszám	1551 ford./perc

¹⁾ Csatlakoztassa a vízbefolyó-tömlőket egy 3/4" -os csavarmentes csaphoz.

5. ÜZEMBE HELYEZÉS



FIGYELMEZTETÉS!

Lásd a „Biztonság” című fejezetet.

5.1 Kicsomagolás



FIGYELMEZTETÉS!

A készülék üzembe helyezése előtt távolítson el minden csomagolóanyagot és szállítási rögzítőcsavart.



FIGYELMEZTETÉS!

Használjon kesztyűt.

1. Távolítsa el a külső fóliát. Ha szükséges, használjon vágószerszámot.

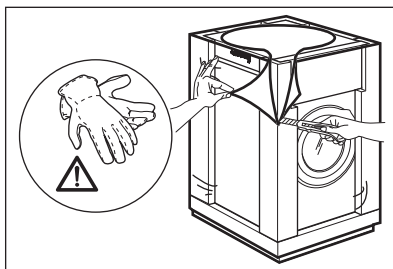

2. Távolítsa el a készülék tetején levő kartonpapírt és a polisztírol csomagolóanyagokat.

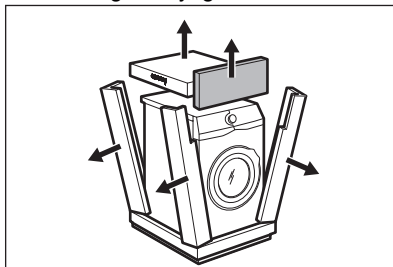

3. Távolítsa el a belső fóliát.

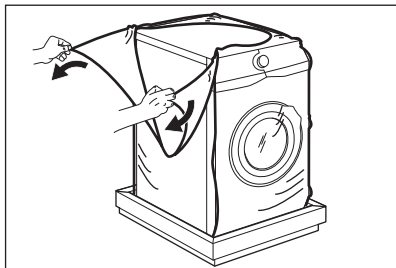

4. Nyissa ki az ajtót, és vegye ki a polisztirol darabot az ajtó tömítésből, és minden mászt a dobból.

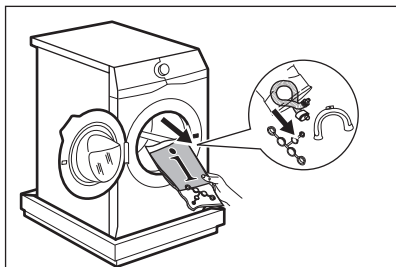

5. Óvatosan fektesse a hátsó oldalára a készüléket.
6. Az elős polisztrén csomagolóelemet helyezze a padlóra, a készülék alá.

i Ügyeljen arra, hogy ne sérüljenek meg a tömlők.

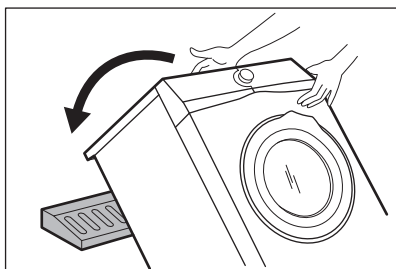

7. Vegye ki az alsó polisztirol lapot.

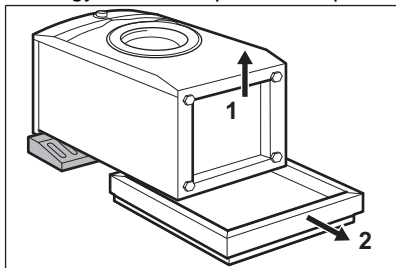

8. Állítsa függőleges helyzetbe a készüléket.

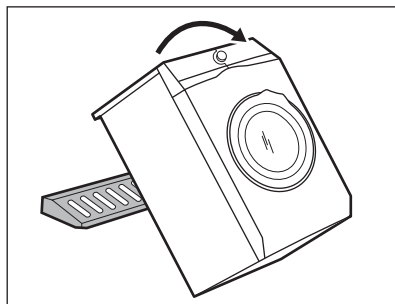

9. Vegye ki a hálózati kábelt és a kifolyócsövet a csőtartókból.

i Előfordulhat, hogy víz folyik a kifolyócsóból. Ezt az okozza, hogy a készüléket vízzel ellenőrzik a gyárban.

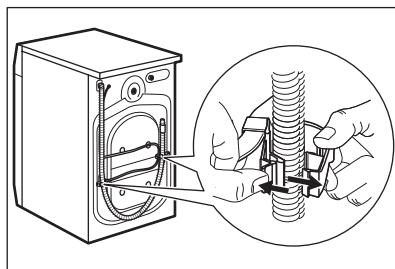

10. Csavarja ki a három csavart a készülékhez mellékelt kulccsal.

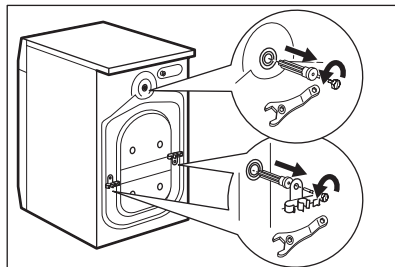

11. Húzza ki a műanyag távtartókat.
12. A felhasználói kézikönyv zacskójában található sapkákat illessze a nyílásokba.

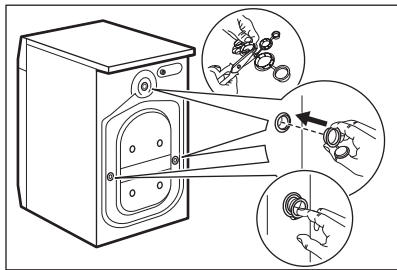

- i** Célszerű megőrizni a csomagolást és a szállítási rögzítőcsavarokat arra az esetre, amikor szállítani kell a készüléket.

5.2 Elhelyezés és vízszintbe állítás

1. A készüléket kemény, egyenletes padlófelületen kell elhelyezni.

- i** Ellenőrizze, hogy nem akadályozza-e szőnyeg a készülék alatt a levegő keringését.
Ellenőrizze, hogy nem ér-e a készülék falhoz vagy máshoz.

2. A vízszintbe állításhoz lazítsa vagy húzza meg a lábakat.

- !** **FIGYELMEZTETÉS!**
Ne tegyen a vízszintbe állítás érdekében kartont, fát vagy ehhez hasonló anyagokat a készülék lábai alá.

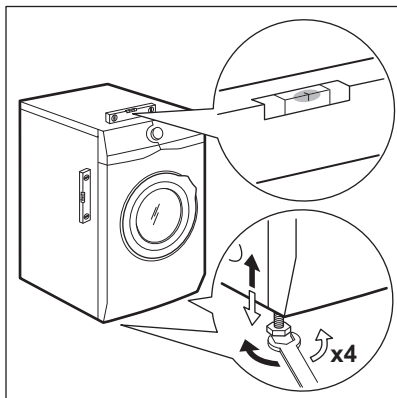

A készüléknek vízszintben és szilárdan kell állnia.

- i** A készülék megfelelő beállítása megelőzi a készülék működése közben a rezgést, zajt és a készülék mozgását.
- i** Ha a készüléket lábakra szereli, használja a „Tartozékok” c. fejezetben ismertetett tartozékokat. Figyelmesen olvassa el a készülékhez és a tartozékokhoz mellékelt használati utasítást.

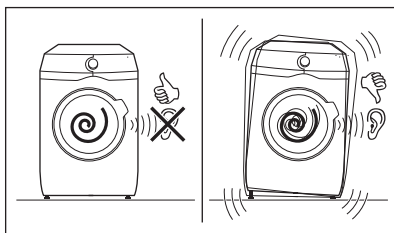

5.3 A befolyócső

1. A víz bemeneti tömlőjének csatlakoztatása a készülék hátuljához.
2. A vízcsap helyzetétől függően a csövet balra vagy jobbra helyezze el.

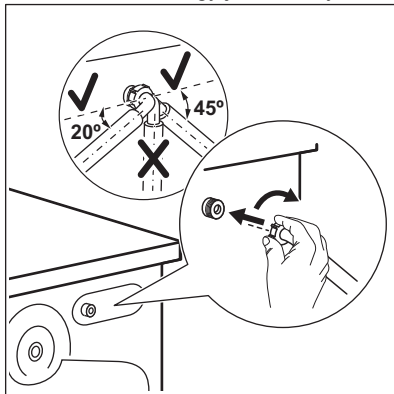

- i** Ügyeljen arra, hogy a bemeneti tömlő ne legyen függőleges helyzetben.

- Amennyiben szükséges, a cső megfelelő helyzetbe igazításához lazítsa meg a hollandi anyát.
- Csatlakoztassa a víz bemeneti tömlőjét a 3/4"-os menettel ellátott hidegvíz-csapozhoz.

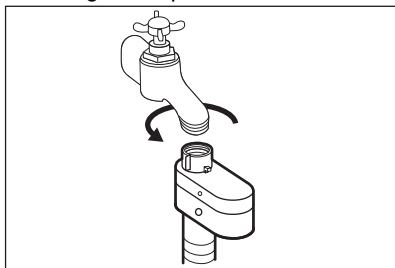

FIGYELMEZTETÉS!

A belépő víz hőmérséklete nem haladhatja meg a 25 °C-ot.



VIGYÁZAT!

Ellenőrizze, hogy nincs-e a csatlakozásoknál szivárgás.



Ne használjon hosszabbítótömlőt, ha túl rövid a bemeneti tömlő. A bemeneti tömlő cseréje érdekében forduljon a szervizhez.

5.4 Aquastop eszköz

Aquastop eszközzel rendelkezik a befolyócső. Ez az eszköz megakadályozza a természetes öregedés miatt a csőben előforduló vízszivárgásokat.

Az „A” ablakban megjelenő piros szektor erre a hibára utal.

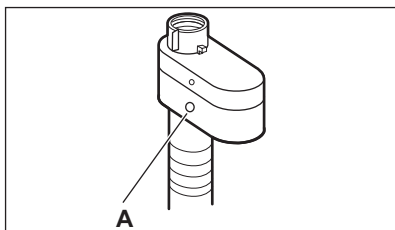

Ha ez történik, akkor zárja el a vízcsapot, és a cső cseréje érdekében forduljon a márkaszervizhez.

5.5 A víz leeresztése

A kifolyócsövet legalább 60 cm és legfeljebb 100 cm magasan kell elhelyezni a padlótól számítva.



Maximum 400 cm-ig hosszabbíthatja meg a kifolyócsövet. Forduljon a márkaszervizhez másik kifolyócsőért vagy a hosszabbításért.

A kifolyócső csatlakoztatása különböző módokon történhet:

- Készítsen egy U-alakot a kifolyócsőből, majd helyezze fel rá a műanyag tömlővezetőt.

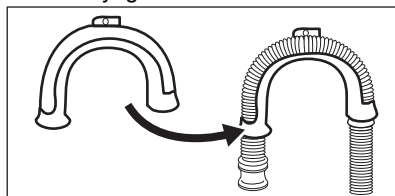

- Egy mosdó peremére akasztva** - Rögzítse a tömlővezetőt a vízcsaphoz vagy a falhoz.



Győződjön meg arról, hogy a készülék vízleengedésekor a műanyag tömlővezető nem szabadulhat el.

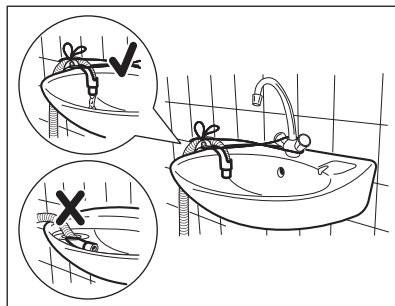

Ügyeljen arra, hogy a kifolyócső vége ne merüljön vízbe. Ekkor ugyanis a szennyes víz visszajuthat a készülékbe.

- Egy szellőzőlyukkal ellátott állócsőre csatlakoztatva** - Illessze a kifolyócsövet közvetlenül az állócsőbe. Lásd az ábrát.

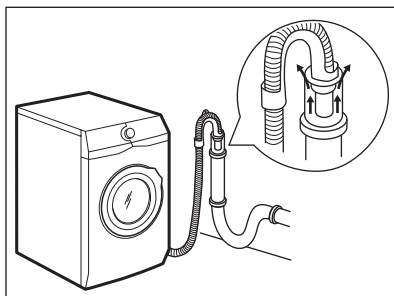

- i** A kifolyócső végének mindig levegőznie kell, azaz a lefolyócső belső átmérőjének (min. 38 mm - min. 1,5") meg kell haladnia a kifolyócső külső átmérőjét.

4. Amennyiben a kifolyócső vége az ábra szerint néz ki, közvetlenül betolhatja az állócsőbe.

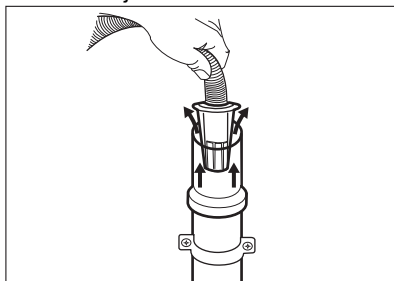

5. **A műanyag tömlővezető nélkül, egy szifonhoz csatlakoztatva** - Nyomja be a kifolyócső végét a szifonba, és rögzítse egy szorítóbilinccsel. Lásd az ábrát.

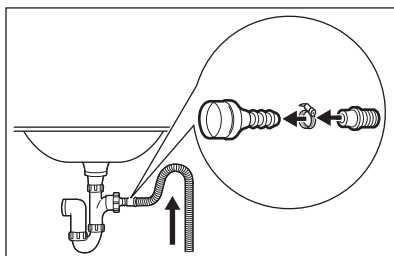

- i** Biztosítsa, hogy a kifolyócső egy hurkot képezzen, mivel így megelőzheti, hogy a szifonban levő részecskék a készülékbe jussanak.

6. A kifolyócsövet **közvetlenül a helyiség falában lévő beépített**

lefolyó csővezetékhez csatlakoztassa, és egy szorítóbilinccsel rögzítse.

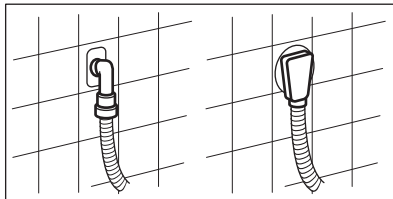

5.6 Elektromos csatlakoztatás

A telepítés befejezése után csatlakoztassa a hálózati csatlakozódugót a hálózati csatlakozóaljzatba.

Az ehhez szükséges elektromos adatok az adattáblán és a „Műszaki adatok” c. fejezetben találhatóak. Ellenőrizze, hogy ezek megfelelőek-e a hálózati tápfeszültséghez.

Ellenőrizze, hogy lakóhelyének hálózata alkalmas-e a szükséges maximális terhelés elviselésére, figyelembe véve a többi használatban lévő készüléket is.

A készüléket földelt aljzathoz csatlakoztassa.

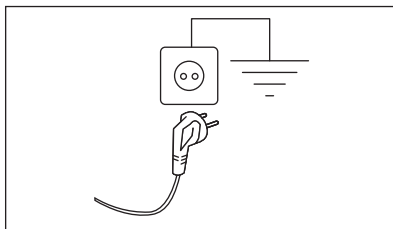

Az elektromos kábel a készülék üzembe helyezése után legyen könnyen hozzáférhető.

A készülék üzembe helyezéséhez szükséges bármely elektromos szereléshez vegye fel a kapcsolatot a márkaszervizzel.

A gyártó semmilyen felelősséget nem vállal a fenti biztonsági szabályok be nem tartásából adódó károk, illetve sérülések esetén.

6. TARTOZÉKOK

6.1 Kapható a www.aeg.com/shop weboldalon vagy a hivatalos márkakereskedőnél

Figyelmesen olvassa el a tartozékhoz mellékelt használati utasítást.

- i** Kizárólag a AEG által jóváhagyott tartozékokkal biztosítható, hogy a készülék megfeleljen a biztonsági szabványoknak. Ha nem jóváhagyott alkatrészek kerülnek felhasználásra, akkor bármilyen követelésre vonatkozó jogosultság érvényét veszti.

6.2 Rögzítőlemez készlet

Ha a készüléket nem az AEG által forgalmazott talapzatra állítja, rögzítse a készüléket a rögzítőlemezekhez.

Figyelmesen olvassa el a tartozékhoz mellékelt használati utasítást.

6.3 Lábazat a fiókkal

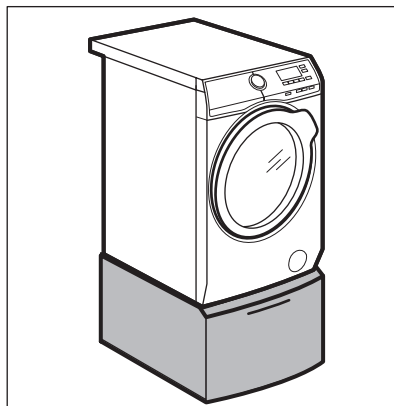

A készülék megemelésére és a ruhanemű be-/kipakolásának megkönnyítésére. A fiókot használhatja ruhanemű tárolására, pl.: törölközők, tisztítószeres és hasonlók.

7. KEZELŐPANEL

7.1 Kezelőpanel ismertetése

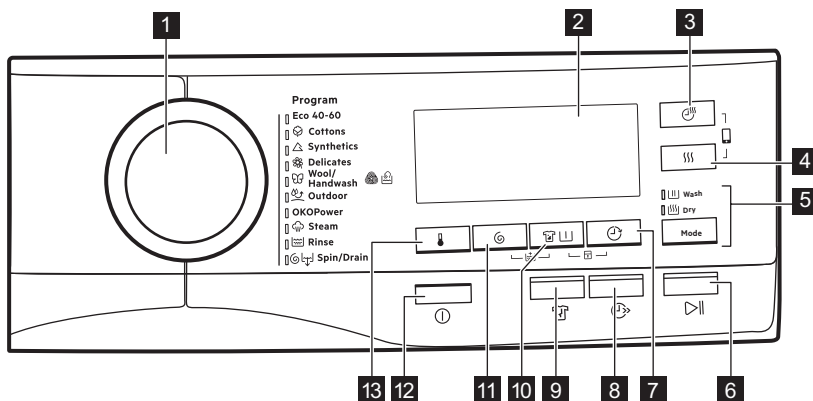

- 1** Programválasztó gomb
- 2** Kijelző
- 3** Szárítási idő érintőgomb







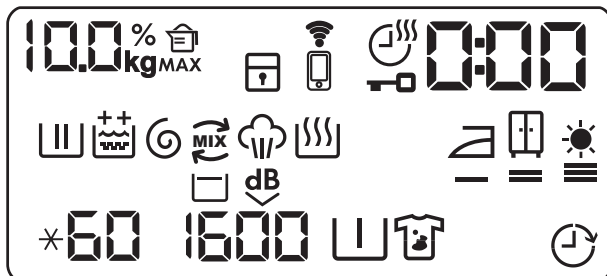











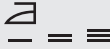

- 4** Szárítási fokozat érintőgomb
- 5** Üzem mód érintőgomb
 - Mosás

- Szárítás
- 6 Start/Szünet érintőgomb
- 7 Késleltetett indítás érintőgomb
- 8 Gyors érintőgomb
- 9 Gyűrődésmentesítés érintőgomb
- 10 Folt/előmosás érintőgomb
- 11 Centrifugálás sebességét mérséklő érintőgomb
- 12 Be/Ki nyomógomb
- 13 Hőmérséklet érintőgomb

7.2 Kijelző



	Ruhanemű súlyának visszajelzője. A kg ikon villog a ruhatöltet becslésekor (lásd a „ProSense töltetérzékelés” c. szakaszt).
MAX	Maximális töltet visszajelzője. Villog, ha a ruhatöltet túllépi a kiválasztott programhoz megengedett legnagyobb töltetet.
	Mosószer mennyiség visszajelző: az érték a szükséges mosószer mennyiség százalékos értékét mutatja.
	Gyermekzár visszajelző.
	WiFi-csatlakozás visszajelző.
	Távvezérlő-csatlakozás visszajelző.
	Szárítási idő visszajelző.
	Ajtó zárva visszajelző.

	<p>A digitális visszajelző az alábbiakat képes megjeleníteni:</p> <ul style="list-style-type: none"> • Program időtartama (pl. 2:40, mosási és/vagy szárítási fázis). • Késleltetési idő (pl. 30' vagy 2h). • Ciklus vége (). • Figyelmeztető kód (pl. E20). • Az alkalmazás használata: APP, AP (hozzáférési pont), UPd (frissítés). Kérjük, olvassa el a „Wi-Fi - kapcsolat beállítása” c. fejezetet.
	Mosási szakasz visszajelző: előmosási és mosási szakasz alatt villog.
	Öblítési szakasz visszajelző. Az öblítési szakasz alatt villog.
	<p>Az Extra öblítés állandó kiegészítő funkció:</p> <ul style="list-style-type: none"> •  - egy kiegészítő öblítés. •  - két kiegészítő öblítés.
	Centrifugálási és szivattyúzás szakasz visszajelzője. Centrifugálás és szivattyúzás szakasz alatt villog.
	ÖKO MIX visszajelző.
	Gőzölési szakasz visszajelző.
	Szárítási szakasz visszajelző.
	Vasalószárítási ciklus visszajelző.
	Szekrényszárítási ciklus visszajelző.
	Extra száraz visszajelző.
	Hőmérséklet-visszajelző. A  visszajelző megjelenik, amikor hideg mosást állít be.
	Centrifugálási sebesség-visszajelző.
	Öblítés tartás visszajelző.
	Extra csendes visszajelző.
	Előmosás visszajelző.
	Foltmosás visszajelző.
	Késleltetett indítás visszajelző.

8. VEZÉRLŐTÁRCSA ÉS GOMBOK

8.1 Be/Ki

Nyomja meg néhány másodperc hosszan a gombot a készülék be- vagy kikapcsolásához. A készülék be- vagy kikapcsolásakor két különböző hang hallható.

Mivel az energiafogyasztás csökkentésére a Készlenlét funkció időnként automatikusan kikapcsolja a készüléket, így előfordulhat, hogy a készüléket ismét be kell kapcsolnia.

További részletekért olvassa el a Készlenlét c. szakaszt a Napi használat című fejezetben.

8.2 Bevezetés





A kiegészítő funkciók nem választhatóak mindegyik mosási programmal. A mosási programok és a különféle opciók/funkciók összeegyeztethetőségére vonatkozóan lásd a „Programtáblázat” c. szakaszt. Egy opció/funkció kizárhat egy másikat; ebben az esetben a készülék nem engedi a nem összeillő opciók/funkciók együtt történő beállítását. Mindig ügyeljen arra, hogy tiszta és száraz legyen a képernyő, valamint az érintőgombok.

8.3 Hőmérséklet

Egy mosási program kiválasztása esetén a készülék automatikusan javasol egy alapértelmezett hőmérsékletet.

Érintse meg többször egymás után a gombot, míg a kívánt hőmérséklet meg nem jelenik a kijelzőn.

Amikor a kijelzőn  és  visszajelzők láthatók, a készülék nem melegíti fel a vizet.

8.4 Centrifugálás

Egy program kiválasztása esetén a készülék automatikusan beállítja a megengedett maximális centrifugálási sebességet.

Érintse meg többször a gombot a következőkhöz:

- **Csökkentse a centrifugálási sebességet.**



A kijelzőn csak a beállított program számára elérhető centrifugálási sebességek láthatók.

- **Öblítés tartás kiegészítő funkció bekapcsolása.**

A készülék nem eresztí le az utolsó öblítövizet, hogy megóvja a ruhaneműket a gyűrődéstől. A mosási program leáll, a víz a dobban marad, valamint a végső centrifugálás nem történik meg.

A kijelzőn a  jelzés látható.

A dob rendszeresen fordul, hogy csökkentse a ruhanemű gyűrődését. Az ajtó zárva marad. A dob rendszeresen fordul, hogy csökkentse a ruhanemű gyűrődését. Az ajtó kinyitásához le kell engednie a vizet. Érintse meg a Start/Szünet gombot: a készülék centrifugál és leereszt a vizet.

- **Kapcsolja be az Extra csendes kiegészítő funkciót.**

Minden centrifugálási (közbenső és végső centrifugálási) szakasz elmarad, és a készülék a program végén a dobban tartja a vizet. Ez segít csökkenteni a ruhanemű gyűrődését.

Mivel a program igen halk, megfelelő éjszakai használatra, amikor az olcsóbb éjszakai áram rendelkezésre áll. Néhány program esetén az öblítés több vizet használ.

A kijelzőn a  jelzés látható.

Az ajtó zárva marad. A dob rendszeresen fordul, hogy csökkentse a ruhanemű gyűrődését. Az ajtó kinyitásához le kell engednie a vizet.

Érintse meg a Start/Szünet gombot: a készülék csak szivattyúzást végez.



-  A készülék körülbelül 18 óra elteltével automatikusan leereszti a vizet.

8.5 Folteltávolítás/Előmosás





Nyomja meg többször ezt a gombot a két kiegészítő funkció közül az egyik bekapcsolásához.

A megfelelő visszajelző megjelenik a kijelzőn.

- **Folteltávolítás**  Válassza ezt a kiegészítő funkciót az erősen szennyezett vagy foltos ruhanemű folteltávolítóval történő előkezeléséhez.
Töltse a folteltávolítót a  rekeszbe. A folteltávolítót a hatékonyság növelése érdekében a készülék mosószerrel előkeveri és felmelegíti.

-  A kiegészítő funkció növelheti a program időtartamát.

-  E beállítás 40 °C-nál alacsonyabb hőmérséklet esetén nem áll rendelkezésre.

- **Előmosás**  A kiegészítő funkció használatával 30 °C-os előmosási szakaszt adhat a mosási szakasz elé.
A kiegészítő funkció erősen szennyezett ruhanemű, különösen homokkal, porral, sárral és egyéb szilárd részecskével összepiszolt ruhák esetén ajánlott.

-  A kiegészítő funkció növelheti a program időtartamát.

-  Ez a két kiegészítő funkció nem állítható be együtt.

8.6 Késleltetett indítás

Ezzel a kiegészítő funkcióval a program kezdetét megfelelőbb időpontig késleltetheti.

A megfelelő késleltetés beállításához érintse meg többször a gombot. Az időtartam 30 perces lépésekkel 90 percig, valamint 2 óra és 20 óra között növelhető.

A ciklus Start/Szünet  gombbal történő elindítása után a kijelzőn a kiválasztott késleltetési időtartam látható, és a készülék megkezdí a visszazámlálást.

8.7 Gyors

Ezzel a kiegészítő funkcióval csökkentheti a program időtartamát.

- Amennyiben a ruhanemű átlagosan vagy enyhén szennyezett, ajánlatos lehet a mosási program lerövidítése. Érintse meg **egyszer** a gombot a program időtartamának csökkentéséhez.
- Kisebb töltet esetén **kétszer** érintse meg ezt a gombot egy extra gyors program beállításához.

A program időtartama a beállításnak megfelelően módosul a kijelzőn.

Amikor a gomb be van állítva, a felette levő LED világít.

-  Ez a kiegészítő funkció a gőzölő program időtartamának csökkentéséhez is használható.

8.8 Gyűrődésmentesítés

Ez a kiegészítő funkció egy rövid gyűrődésmentesítő szakaszt iktat be a program végén.

Ez a szakasz csökkenti a ruhanemű gyűrődését és javítja vasalhatóságát.

A kiegészítő funkció beállítása után a gomb feletti LED világítani kezd, majd villog a gyűrődésmentesítő szakasz során.

-  Ez a kiegészítő funkció növelheti a program időtartamát.

Bármely gomb megérintésére a gyűrődésgátló mozgás leáll, és az ajtó nyithatóvá válik.

A gyűrődésmentesítő szakasz megszakításához az alábbiakat is teheti:

- A készülék be-/kikapcsolásához nyomja meg a Be/Ki  gombot néhány másodpercig.
- Fordítsa el a programválasztó gombot egy másik helyzetbe.

8.9 Idővezérelt szárítás

Abban a programban, ahol ez kiválasztható, a szárítandó ruhának megfelelő szárítási idő beállításához érintse meg a gombot (lásd az „Idővezérelt szárítás” c. táblázatot). A kijelző a beállított értéket mutatja.

A gomb minden egyes megérintésére az időtartam értéke 5 perccel nő.





Bizonyos típusú ruháknál nem állítható be az összes időtartam.

8.10 Automatikus szárítás

Érintse meg ezt a gombot a készülék által javasolt három automatikus szárazsági fokozat egyikének beállításához.

A megfelelő szárazsági fokozat visszajelzője megjelenik a kijelzőn:





-    **Vasaló-szárász:** vasalandó ruhanemű.



-    **Szekrény-szárász:** tárolandó ruhanemű.







-    **Extra szárász:** teljesen megszáritandó ruhanemű.



Bizonyos típusú ruháknál nem állítható be az összes automatikus fokozat.

8.11 Üzem mód

A program segítségével a ciklus az alábbiak végrehajtására képes:





- **Csak mosás** : Világít a Mosás visszajelző.
- **Mosás és szárítás**  : Világít a Mosás és Szárítás visszajelző.
- **Csak szárítás** : Világít a Szárítás visszajelző.



8.12 Start/Szünet



Érintse meg a Start/Szünet  gombot a készülék elindításához vagy szünethez, illetve a futó program megszakításához.

9. PROGRAMOK

9.1 Programtáblázat

Program Hőmérsékleti tar- tomány	Referencia centrifugálá- si fordulat- szám Centrifugálá- si sebesség- tartomány	Maximális töltet	Program leírása
Eco 40-60 (Csak mosás) 40 °C ¹⁾	1600 ford./ perc 1600 ford./ perc - 400 ford./perc	10 kg	Fehér pamut és színtartó színes pamut. Közepesen szennyezett ruhadarabok.
Eco 40-60 + Szek- rény szárász fokozat (Mosás és Szá- rítás) 40 °C ²⁾	1600 ford./ perc 1600 ford./ perc - 1000 ford./perc	6 kg	
Eco 40-60 + Szek- rény szárász fokozat (Csak szárítás)	-	6 kg	Fehér pamut és színtartó színes pamut.
 Pamut 40 °C 95 °C - Hideg	1600 ford./ perc 1600 ford./ perc - 400 ford./perc	10 kg	Fehér és színes pamut. Közepesen, erősen és enyhén szennyezett ruhadarabok.
 Műszálás anyagok 40 °C 60 °C - Hideg	1200 ford./ perc 1200 ford./ perc - 400 ford./perc	4 kg	Műszálás vagy kevertszálás szövetek. Közepesen szennyezett ruhadarabok.
 Kímélő 30 °C 40 °C - Hideg	1200 ford./ perc 1200 ford./ perc - 400 ford./perc	2 kg	Kényes textil, pl. akril, viszkóz és kevertszálás anyagok, melyek kímélő mosást igényelnek. Közepesen és enyhén szennyezett ruhadarabok.
 Gyapjú/Kézi mosás 40 °C 40 °C - Hideg	1200 ford./ perc 1200 ford./ perc - 400 ford./perc	2 kg	Gépben mosható gyapjú, kézzel mosható gyapjú és egyéb ruhanemű „kézzel mosható” szimbólummal ellátva³⁾

Program Hőmérsékleti tar- tomány	Referencia centrifugálá- si fordulát- szám Centrifugálá- si sebesség- tartomány	Maximális töltet	Program leírása
 Kültéri sportruházat 30 °C 40 °C - Hideg	1200 ford./ perc 1200 ford./ perc - 400 ford./perc	2 kg	<p> Ne használjon öblítőszert, és győződjön meg arról, hogy nincs öblítőszer-maradvány a mosószer-adagolóban.</p> <p>Kivehető polár vagy egyéb termobéléssel rendelkező kültéri ruházat, például munkaruha, sportruha, vízálló és lélegző dzseki vagy szélzdzseki.</p> <p> Kombinált mosó és szárító program végrehajtásakor a szárítási fázis vízállóságot helyreállító ciklusként is működik. Győződjön meg arról, hogy a ruhanemű kezelési címkéje engedélyezi-e a gépi szárítást.</p>
ÖKOPower 30 °C 60 °C - 30 °C	1600 ford./ perc 1600 ford./ perc - 400 ford./perc	5 kg	<p>Program kevertszálás anyagok (pamut és műszálás darabok) mosásához, legfeljebb 5 kg-ig. Teljes mosóprogram, mely mindössze 59 perc alatt intenzíven kimossa a napi szennyezettségű ruhaneműt, és megfelelő mosási eredményt nyújt. A teljes mosási-szárítási kezeléshez adjon hozzá egy szárítási szakaszt.</p>

Program Hőmérsékleti tar- tomány	Referencia centrifugálá- si fordulát- szám Centrifugálá- si sebesség- tartomány	Maximális töltet	Program leírása
 Gőz	-	1 kg	<p>Gőz programok⁴⁾</p> <p>A gőzölés szárított, mosott vagy egyszerű viselt ruháknál használható. Ezek a programok csökkentik a gyűrődést és a kellemetlen szagokat, valamint simábbá varázsolják ruhaneműjét.</p> <p>Ne használjon mosószert! Ha szükséges, távolítsa el a foltokat mosással vagy helyi folteltávolítással.</p> <p>A gőzölés program nem hajt végre higiéniai ciklust.</p> <p>Az alábbi típusú ruháknál ne alkalmazzon gőzölő programot:</p> <ul style="list-style-type: none"> • 40 °C-nál alacsonyabb hőmérsékleten mosandó ruhadarabok. • Ruhaneműk, melyek címkéjén nem szerepel, hogy gépben való szárításra alkalmasak. • „Csak vegyileg tisztítható” jelzéssel ellátott ruhadarabok.
 Öblítés	1600 ford./ perc 1600 ford./ perc - 400 ford./perc	10 kg	<p>A ruhanemű öblítéséhez és centrifugálásához. Minden ruhaanyaghoz, a nagyon kényes ruhaneműk és gyapjú kivételével. Csökkentse a centrifugálási fordulatszámot a töltet típusának megfelelően.</p>

Program Hőmérsékleti tar- tomány	Referencia centrifugálá- si fordulá- szám Centrifugálá- si sebesség- tartomány	Maximális töltet	Program leírása
 Centrifugálás/Sziv- attyúzás	1600 ford./ perc 1600 ford./ perc - - - -	10 kg	Minden ruhaanyaghoz, a kényes ruhaneműk és gyapjú kivételével. A ruhanemű centrifugálásához és a víz dobból való leeresztéséhez.

1) **Az EU 2019/2023 számú tanácsi rendeletének megfelelően.** Ez a program alapértelmezett hőmérsékleten és centrifugálási sebességen, csak mosás üzemmódban, 10 kg névleges töltettel alkalmas a normál szennyezettségű, 40 °C-on és 60 °C-on mosható pamut ruhaneműk ugyanazon ciklusban történő együttes mosására.



A ruhaneműben kialakult hőmérsékletre, a program időtartamára és egyéb adatokra vonatkozó tájékoztatás a „Fogyasztási értékek” c. fejezetben található.
Az energiafogyasztás tekintetében általában azok a leghatékonyabb programok, melyek alacsonyabb hőmérsékleten és hosszabb időtartammal működnek.

2) **Az EU 2019/2023 számú tanácsi rendeletének megfelelően.** Ez a program alapértelmezett hőmérsékleten és centrifugálási sebességen, mosás és szárítás üzemmódban, 6 kg névleges töltettel és Szekrényszáraz fokozattal végzi a mosási és szárítási ciklust, és alkalmas a normál szennyezettségű, 40 °C-on és 60 °C-on mosható pamut ruhaneműk ugyanazon ciklusban történő együttes mosására, és a szárítási szakasz után a ruhanemű azonnal szekrényben tárolható.

3) A ciklus közben a dob kis sebességen forog a kíméletes mosás érdekében. Úgy tűnhet, hogy a dob nem forog, vagy nem megfelelően forog, azonban ez normális jelenség ennél a programnál.

4) Ha szárított ruhán állít be Gőz programot, a ciklus végén a ruhanemű nedves maradhat. Jobb a ruhákat kb. 10 percre friss levegőre vinni, hogy a nedvesség megszáradjon. A program lejártával gyorsan távolítsa el a mosott ruhát a dobból. Ha a gőzölést követően úgy dönt, hogy mégis kivasalja a ruhákat, sokkal kisebb erőfeszítésébe kerül.

Programfunkciók összegezethetősége

Program	Eco 40-60	Pamut	Műszálas anyagok	Kíméző	Gyapjú/Kézi mosás	Kültéri sportruházat	ÖKOPower	Gőz	Öblítés	Centrifugálás/Szivattyúzás
Kiegészítő funkciók										
Centrifugálás	■	■	■	■	■	■	■	■	■	■
Öblítés tartás	■	■	■	■	■	■	■	■	■	■
Extra csendes	■	■	■	■						
--- Nincs centrifugálás										■ ¹⁾
Extra öblítés	■	■	■	■		■	■		■	
Előmosás	■	■	■							
Folteltávolítás ²⁾	■	■	■							
Késleltetett indítás	■	■	■	■	■	■	■	■	■	■
Gyors ³⁾	■	■	■	■				■		
Gyűrődésmentesítés	■	■	■	■		■	■		■	

Program	Eco 40-60	Pamut	Műszálas anyagok	Kímélő	Gyapjú/Kézi mosás	Kültéri sportruházat	ÖKOPower	Gőz	Öblítés	Centrifugálás/Szivattyúzás
Kiegészítő funkciók										
Idővezérelt szárítás	■	■	■	■	■	■	■			
Automatikus szárítás	■ ⁴⁾	■								

1) Ha a Nincs centrifugálás kiegészítő funkciót állítja be, a készülék csak szivattyúzást végez.

2) Ez a beállítás 40 °C-nál alacsonyabb hőmérséklet esetén nem áll rendelkezésre.

3) Ha a legrövidebb időtartamot állítja be, azt ajánljuk, hogy csökkentse a töltet méretét. Meg lehet teljesen tölteni a készüléket, de csökkenhet a mosás hatékonysága.

4) Ennél a programnál a Vasalószáraz beállítás nem elérhető.

Az egyes programokhoz megfelelő mosószerek

Program	Univerzális mosópor ¹⁾	Univerzális folyékony mosószer	Folyékony mosószer színes ruhadarabokhoz	Kényes gyapjú ruhadarabok	Speciális
Eco 40-60	▲	▲	▲	--	--
Pamut	▲	▲	▲	--	--
Műszálas anyagok	▲	▲	▲	--	--
Kímélő	--	--	--	▲	▲
Gyapjú/Kézi mosás	--	--	--	▲	▲
Kültéri sportruházat	--	--	--	▲	▲
ÖKOPower	▲	▲	▲	--	--

1) 60 °C-nál magasabb hőmérsékleten mosópor használata javasolt.

▲ = Ajánlott

-- = Nem ajánlott

9.2 Woolmark Apparel Care - Kék



- A Woolmark vállalat ennek a mosógépnek a gyapjúmosási ciklusát jóváhagyta a „kézzel mosható” jelzésű, gyapjú ruhadarabok gépi mosására, azzal a feltétellel, hogy a ruhák mosása a mosógép gyártójától

származó utasítások szerint történik. Mindig kövesse a ruhanemű kezelési címkéjén szereplő szárítási és egyéb utasítást. M1361

- A Woolmark vállalat ennek a mosógépnek a gyapjuszárítási ciklusát jóváhagyta a „kézzel mosható” jelzésű, gyapjú ruhadarabok gépi szárítására, azzal a feltétellel, hogy a ruhák szárítása a mosógép gyártójától származó utasítások szerint történik. Egyéb tudnivalóként kövesse a ruhanemű kezelési címkéjén szereplő többi utasítást. M1224

A Woolmark szimbólum minőségtanúsító védjegy funkciót tölt be számos országban.

9.3 Automatikus szárítás



A Automatikus szárítás kiegészítő funkcióval futtatott programok elején a becsült időtartam csak tájékoztató jellegű, a szárítás valós időtartama némileg eltérhet a megjelölt értéktől.

Szárazsági fokozat	Anyag típusa	Töltet
Extra száraz Törölközőkhöz	Pamut és lenvászon (fürdőköpenyek, fürdőlepedők stb.)	6 kg-ig

Szárazsági fokozat	Anyag típusa	Töltet
Szekrényszár Tárolni kívánt ruhaneműkhöz	Pamut és lenvász (fürdőköpenyek, fürdőlepedők stb.)	6 kg-ig
	Műszálás és kevertszálás anyagok (pulóverek, blúzok, alsóneműk, háztartási vászon és ágynemű)	4 kg-ig
	Kényes szövetek (akril, viszkóz és kényes, kevert szál anyagok)	2 kg-ig
	Gyapjú ruhák (gyapjú pulóverek)	1 kg-ig
	Szabadtéri sportruházat (kültéri ruházat, például munkaruha, sportruha, vízálló és lélegző dzseki vagy szél-dzseki)	2 kg-ig
Vasalószár Vasaláshoz alkalmas	Pamut és lenvász (lepedők, asztalterítők, ingek stb.)	6 kg-ig

9.4 Idővezérelt szárítás

Szárazsági fokozat	Anyag típusa	Töltet (kg)	Javasolt időtartam (perc)
Extra száraz Törölközőkhöz	Pamut és lenvász (fürdőköpenyek, fürdőlepedők stb.)	6	245 - 265
		1600	
		4	165 - 185
Szekrényszár Tárolni kívánt ruhaneműkhöz	Pamut és lenvász (fürdőköpenyek, fürdőlepedők stb.)	2	125 - 135
		1600	
		6	235 - 255
		1600	155 - 175

Szárazsági fokozat	Anyag típusa	Töltet (kg) Centrifugálás fordulatszám (ford./perc)	Javasolt időtartam (perc)
		2 1600	115 - 125
	Műszálás és kevertszálás anyagok (pulóverek, blúzok, alsóneműk, háztartási vászon és ágynemű)	4 1200	135 - 145
		1 1200	40 - 50
	Kímélő (akril, viszkóz és kényes, kevert szálal anyagok)	2 1200	140 - 160
		1 1200	70 - 80
	Gyapjú (gyapjú pulóverek)	1 1200	110 - 130
	Szabadtéri sportruházat (kültéri ruházat, például munkaruha, sportruha, vízálló és lélegző dzseki vagy széldzseki)	2 1200	140 - 160
		1 1200	70 - 80
Vasalószárz Vasaláshoz alkalmas	Pamut és lenvászon (lepedők, asztalterítők, ingek stb.)	6 1600	170 - 190
		4 1600	105 - 125
		2 1600	75 - 85

10. 📶 WI-FI-CSATLAKOZÁS BEÁLLÍTÁSA

A jelen fejezet ismerteti, hogy miként kell csatlakoztatni az okos készüléket a Wi-Fi hálózathoz, és hozzákapcsolni a mobil eszközökhöz.

Ezzel a funkcionalitással a mobil készülékeitől értesítéseket kaphat, valamint irányíthatja és felügyelheti a készülékét.

A funkciók és szolgáltatások teljes palettájának használatához a készüléket csatlakoztatni kell, melyhez az alábbiak szükségesek:

- Otthoni vezeték nélküli hálózat engedélyezett internet kapcsolattal.
- A vezeték nélküli hálózathoz csatlakoztatott mobil eszköz.

Frekvencia/ Protokoll	Wi-Fi: 2,4 GHz / 802.11 bgn
	Wi-Fi: 5 GHz / 802.11 an (kizárólag beltéri használatra)
	Bluetooth Low Energy 5.0: 2,4 GHz / DSSS
Max. teljesítmény	Wi-Fi 2,4 GHz: <20 dBm
	Wi-Fi 5 GHz: <23 dBm
	Bluetooth Low Energy 5.0: < 20 dBm
Titkosítás	WPA, WPA2

10.1 A "My AEG" alkalmazás telepítése és beállítása



A "My AEG" segítségével a ruhanemű ápolását a mobil eszközéről vezérelheti. Ez a készülékhez tökéletesen testreszabott programokat, hasznos funkciókat és termékismertetőt tartalmaz. Az alkalmazás segítségével kiválaszthatja a készülék kezelőpaneljéről már elérhető programokat, valamint feloldhatja a kiegészítő programokat, melyek csak a mobil eszközről érhetőek el. Idővel a kiegészítő programok az alkalmazás új verziói megjelenésével változhatnak. A ruhanemű ápolása személyre szabott - mindez a mobil eszköz révén.



Okos készülékével álljon közel a háztartási készülékhez, amikor azt az alkalmazáshoz csatlakoztatja.

Ellenőrizze, hogy okos készüléke csatlakoztatva van-e a vezeték nélküli hálózathoz.

1. Okos készülékével lépjen az App Store weboldalra.

2. Töltse le és telepítse a "My AEG" alkalmazást.
3. Ellenőrizze, hogy a Wi-Fi csatlakozás el van-e indítva a háztartási készüléknél. Amennyiben nincs elindítva, olvassa el „A készülék vezeték nélküli kapcsolatának beállítása” c. szakaszt.
4. Indítsa el az alkalmazást. Válassza ki az országot és a nyelvet, majd lépjen be az e-mail címével és jelszavával. Amennyiben nem rendelkezik fiókkal, hozzon létre egy újat a "My AEG" alkalmazás utasításai szerint.
5. Kövesse az alkalmazásnak a készülék regisztrálására és beállítására vonatkozó utasításait.

10.2 A készülék vezeték nélküli kapcsolatának beállítása

1. A készülék bekapcsolásához nyomja meg a Be/Ki  gombot néhány másodpercig. Várjon kb. 10 másodpercet, mielőtt továbblépne a vezeték nélküli kapcsolat beállításához.
2. Válasszon ki egy programot a programválasztó gomb elforgatásával.
3. Nyomja meg és tartsa nyomva egyszerre a Automatikus szárítás és Mode gombokat néhány másodpercig, amíg egy kattánós hangjelzés nem hallható. Engedje fel a gombokat. A  felirat 5 másodpercre megjelenik a kijelzőn, és a  visszajelző villogni kezd. A vezeték nélküli modul megkezdi a csatlakozást.

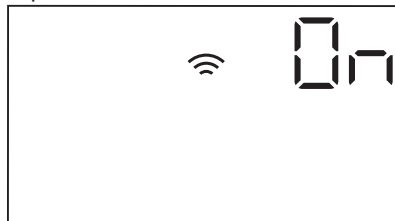

Ellenőrizze, hogy alkalmazása készen áll-e a csatlakozásra.



4. Hozzávetőleg 10 másodperc elteltével  (Hozzáféresi pont) jelenik meg a kijelzőn.



A hozzáféresi pont körülbelül 3 percig lesz elérhető.

5. Okos eszközön állítsa be a "My AEG" alkalmazást, és kövesse az utasításokat, hogy készülékét a Wi-Fi hálózathoz csatlakoztassa.
6. Amikor a kapcsolat beállításra elkészült, a program információk képernyője visszatér, és  visszajelző jelenik meg a kijelzőn.



-  Minden bekapcsoláskor a készüléknek 10 másodpercre van szüksége ahhoz, hogy automatikusan csatlakozzon a hálózathoz. Amikor a  visszajelző abbahagyja a villogást, a kapcsolat létrejött.

A vezeték nélküli kapcsolat kikapcsolásához a Automatikus szárítás és Mode gombot nyomja meg egyidejűleg néhány másodpercre az első hangjelzés megszólalásáig. Engedje fel a gombokat. *OFF* jelenik meg a kijelzőn 5 másodpercre.

-  A vezeték nélküli kapcsolat automatikusan kikapcsol, ha a készüléket kikapcsolja, majd ismét bekapcsolja.



A vezeték nélküli hitelesítő adatok eltávolításához a Automatikus szárítás

és Mode gombot tartsa nyomva egyidejűleg körülbelül 10 másodpercig, a második hangjelzés megszólalásáig:

--- visszajelző jelenik meg a kijelzőn.

10.3 Távoli indítás

A Távoli indítás segítségével távvezérelve indíthatja el a mosási ciklust.

-  A távvezérlő automatikusan bekapcsol, amikor megnyomja a Start/Szünet  gombot a program elindításához, azonban lehetőséget nyújt a mosóprogram távolról történő elindításához is. Ez a funkció akkor nem működik, ha az ajtó nyitva van.

Az alkalmazás telepítése és a vezeték nélküli kapcsolat felállítása után **a távoli indítás bekapcsolható**:

Nyomja meg és tartsa nyomva egyszerre a Automatikus szárítás és Time Dry (Idővezérelt szárítás) gombot néhány másodpercig. A  visszajelző megjelenik a kijelzőn, és az ajtó záródik. Most a programot távolról lehet elindítani.

A Távindítás törléséhez nyomja meg és tartsa nyomva egyszerre a Automatikus szárítás és Time Dry (Idővezérelt szárítás) gombot néhány másodpercig, míg a  visszajelző el nem tűnik a kijelzőről.

10.4 Over-the-air frissítés

Az alkalmazás frissítést javasolhat a készülékhez.

A frissítés kizárólag az alkalmazáson keresztül tölthető le.

Ha egy program éppen fut, az alkalmazás értesítést küld, hogy a frissítés a program végén fog elkezdődni.

Frissítés közben a készülék kijelzőjén  látható.

Ne kapcsolja ki és ne húzza ki a készüléket a frissítés közben.

A sikeres frissítésről nem jelenik meg üzenet; a frissítés befejeződése után a készülék ismét használható.

Hiba előfordulásakor a készülék kijelzőjén  üzenet jelenik meg: a



normál használathoz való visszalépéshez nyomja meg bármelyik gombot, vagy fordítsa el a programválasztó gombot.

11. AZ ELSŐ HASZNÁLAT ELŐTT



Üzembe helyezéskor vagy az első használat előtt egy kevés víz jelenléte észlelhető a készülékben. A készülék teljes körű üzemi vizsgálatát végzik el a gyárban annak biztosítására, hogy a vásárlók tökéletesen működő készüléket kapjanak; az észlelt víz ennek a maradványa, és nincs ok az aggodalomra.

1. Ellenőrizze, hogy minden szállítási rögzítőcsavart eltávolított-e a készülékből.
2. Ellenőrizze, hogy rendelkezésre áll-e a tápfeszültség, és nyitva van-e a vízcsap.

3. Töltsön 2 liter vizet a  jelzésű mosószer-adagolóba. Ez a lépés aktiválja a leeresztő rendszert.
4. Töltsön kis mennyiségű mosószert a .
5. Állítsa be és ruhák nélkül indítson el egy pamut mosására szolgáló programot a legmagasabb hőmérsékleten, üres dobbal. Ez minden szennyeződést eltávolít a dobból és az üstből.



12. BEÁLLÍTÁSOK

12.1 Gyerekzár

Ezzel a kiegészítő funkcióval megakadályozhatja a gyermekeket abban, hogy játsszanak a kezelőpanellel.

- A kiegészítő funkció **be-/kikapcsolásához** egyidejűleg addig tartsa megérintve a Folteltávolítás/Előmosás és Késleltetett indítás gombot, amíg a  visszajelző **világítani nem kezd/el nem alszik** a kijelzőn.

Bekapcsolhatja a kiegészítő funkciót:

- Miután megérinti a Start/Szünet  gombot: az összes gomb és a programkapcsoló inaktívvá válik (a Be/Ki  gomb kivételével).
- Mielőtt megérinti a Start/Szünet  gombot: a készülék nem indítható.

A kiegészítő funkció kiválasztását a készülék kikapcsolás után is tárolja.

12.2 Hangjelzések

A készülék különböző hangjelzésekkel rendelkezik, melyek akkor működnek, amikor:

- Bekapcsolja a készüléket (különleges, rövid hangjelzés).
- Kikapcsolja a készüléket (különleges, rövid hangjelzés).
- Megérint egy gombot (kattanó hangjelzés).
- Nem megfelelő beállítást választ (3 rövid hangjelzés).
- A program véget ér (hangjelzéssorozat hallható hozzávetőleg 2 percig).
- A készülék meghibásodott (rövid hangjelzések sorozata hallható hozzávetőleg 5 percig).

A program végét jelző hangjelzések **ki-/bekapcsolására**, a Késleltetett indítás és Gyors gombot érintse meg egyidejűleg körülbelül 6 másodpercre.





Ha kikapcsolja a hangjelzéseket, azok csak akkor működnek, amikor a készülék működésében hiba lép fel.

12.3 Állandó extra öblítés

A kiegészítő funkció mindig egy vagy két további öblítést eredményez egy új program beállításakor.

- Egy további öblítés hozzáadásához egyszerre érintse meg a Hőmérséklet

és Centrifugálás gombot.  jelenik meg a kijelzőn.

- Kettő további öblítés hozzáadásához egyszerre érintse meg kétszer a Hőmérséklet és Centrifugálás gombot.  jelenik meg a kijelzőn.
- Az extra öblítések eltávolításához egyszerre érintse meg háromszor a Hőmérséklet és Centrifugálás gombot. A kijelzőn csak  jelenik meg.

13. NAPI HASZNÁLAT



FIGYELMEZTETÉS!

Lásd a „Biztonság” című fejezetet.

13.1 Súlyérzékelő használata



A súlyérzékelő helyes működéséhez a dobnak üresnek kell lenni a készülék bekapcsolásakor. A programot a ruhadarabok dobba helyezése ELŐTT állítsa be.

13.2 A készülék bekapcsolása előtt

1. Ügyeljen arra, hogy a villásdugó be legyen dugva a hálózati aljzatba.
2. Ellenőrizze, hogy nyitva van-e a vízcsap.

13.3 A készülék bekapcsolása és egy program beállítása

1. A készülék bekapcsolásához tartsa nyomva a Be/Ki gombot néhány másodpercig.

A programválasztó gomb automatikusan az alapbeállításnak megfelelő programállásba fordul, és csak a Mosás visszajelző világít.

A Start/Szünet gomb visszajelzője villog.

2. Forgassa a programválasztó gombot a szükséges programnak megfelelő pozícióba.

A program visszajelzője világítani kezd. A kijelzőn a maximális töltet, az alapértelmezett hőmérséklet, a maximális centrifugálási sebesség, a kiválasztott program szakaszainak visszajelzői és a program időtartama jelenik meg.

3. Szükség esetén a vízhőmérséklet és a centrifugálási sebesség módosításához érintse meg a Hőmérséklet és Centrifugálás gombot.
4. Ha szükséges, kiegészítő funkciók hozzáadásához és/vagy késleltetett indítás beállításához érintse meg a hozzájuk tartozó gombokat.

A kijelzőn a beállított kiegészítő funkció szimbóluma jelenik meg, és/vagy számjegy jelzi a késleltetési időt.

13.4 A mosnivaló betöltése

1. Nyissa ki a készülék ajtaját.

A kijelzőn  jelenik meg.

2. Rázza meg a darabokat, mielőtt a dobba helyezi őket. Helyezze a mosandó darabokat egyenként a dobba.

0,5 kg-os lépésekben módosul a ruhák súlyának kijelzése, valamint ennek megfelelően a program időtartama is frissül. Tájékoztató jellegű, és a ruhák fajtájával változik a súly.

i Ha a megengedettnél több szennyeset helyez a dobba, a **MAX** szimbólum néhány másodpercre villogni kezd, és megjelenik a legnagyobb megengedett töltet értéke. A ruhákat ennek ellenére kimoshatja, de az energia- és vízfogyasztás megnövekszik. A legkedvezőbb fogyasztás és teljesítmény eléréséhez néhány ruhadarab eltávolításával szüntesse meg a túlsúlyt.

Csak olyan programok esetében jelenik meg a túlterhelés jelzés, melyeknél a készülék maximális tölteténél kisebb a maximális töltet értéke.

3. Zárja be az ajtót. Győződjön meg arról, hogy az ajtó és a vízzáró szigetelés közé nem szorult-e be ruha. Ellenkező esetben mosás közben víz szivároghat ki, vagy tönkremehet a ruha.

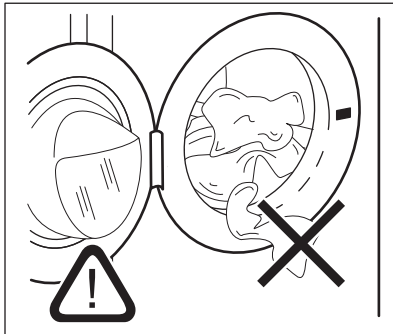

4. A kijelzőn a mosószer szükséges mennyiségének százalékos értéke jelenik meg **000%**. Ez tájékoztató jellegű adat, és a mosószer csomagolásán a maximális töltet esetében alkalmazandó mosószermennyiségre utal.

i Ha a mosóprogramot az ajtó becsukása után módosítja, a kijelzőn **100%** jelenhet meg, mely lehetséges túlterhelésre utal: nyissa ki az ajtót, és vegyen ki néhány ruhadarabot.

13.5 A mosószer és az adalékok betöltése

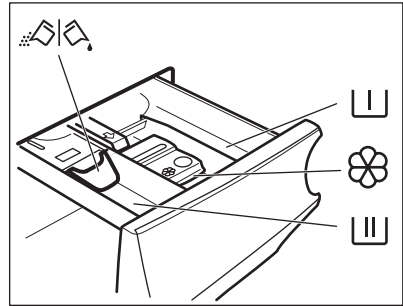

- I** Rekesz az előmosás és az áztatóprogram mosószere, valamint a folteltávolító számára.
- II** Mosási szakasz mosószer-adagolója.
- Rekesz a folyékony adalékok (öblítőszer, keményítő) számára.
- MAX** A folyékony adalékok maximális szintje.
- A por állagú vagy folyékony mosószer kiválasztására szolgáló terelőlap.

i Mindig kövesse a mosószerek csomagolásán található utasításokat, azonban javasoljuk, hogy ne lépje túl a jelzett maximális szintet (**MAX**). Ez a mennyiség garantálja a legjobb mosási eredményt.

i Amennyiben szükséges, a mosási szakasz után távolítsa el a mosószer maradványokat a mosószer-adagolóból.

13.6 A terelőlap helyzetének az ellenőrzése

1. Üközésig húzza ki a mosószer-adagolót.
2. Az adagoló kivételéhez nyomja lefelé a kart.

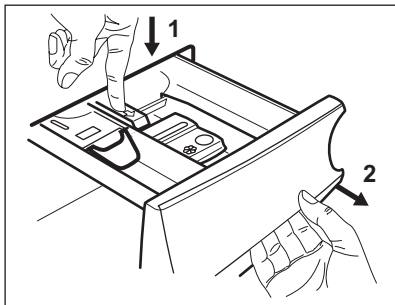

3. Por állagú mosószer használatához hajtsa fel a terelőlapot.

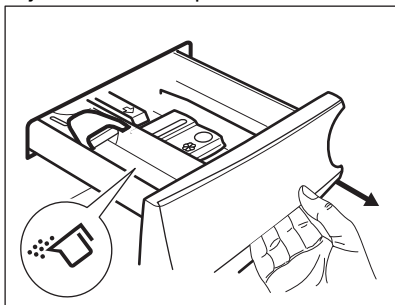

4. Folyékony állagú mosószer használatához hajtsa le a terelőlapot.

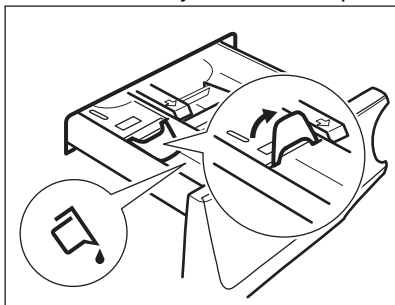

Amikor LE helyzetben van a terelőlap:

- Ne használjon kocsonyás állagú vagy sűrű folyékony mosószereket.
- Ne töltsön be a terelőlapon jelzett maximumnál több folyékony mosószert.
- Ne állítson be előmosási szakaszt.
- Ne állítsa be a késleltetett indítás funkciót.

5. Mérje ki a mosó- és az öblítőszeret.
6. Gondosan zárja be a mosószere-adagolót.

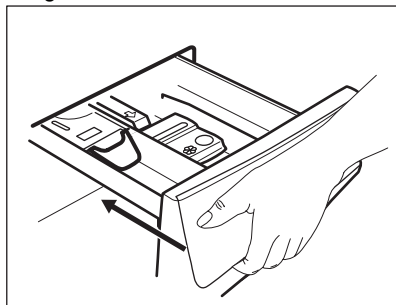

Ellenőrizze, hogy a terelőlap nem akadályozza-e a fiók bezárását.

13.7 A program indítása

A program elindításához érintse meg a Start/Szünet gombot.

A hozzá tartozó visszajelző villogása megszűnik, és folyamatosan világítani kezd.

A kijelzőn a működő szakasz visszajelzője villogni kezd, és a mosószer százalék visszajelzője kialszik. A program elindul, és az ajtó reteszelődik. A kijelzőn a  visszajelző jelenik meg.

A kijelzőn a  visszajelző jelenik meg.



A leeresztő szivattyú egy rövid időre bekapcsolhat, mielőtt a készülék vizet tölt be.

13.8 Egy program késleltetett indítással történő indítása

1. Érintse meg a Késleltetett indítás gombot ismételten mindaddig, míg a kijelző a kívánt késleltetési időt nem mutatja. Megjelenik a  visszajelző.
2. Érintse meg a Start/Szünet gombot. A készülék megkezdi a késleltetett indítás visszaszámlálását. Amikor a visszaszámlálás befejeződött, megkezdődik a program végrehajtása.



A ProSense számítás művelet a visszaszámlálás végén kezdődik.

Visszaszámlálás elindulása után a késleltetett indítás leállítás

Késleltetett indítás törlése:

1. A Start/Szünet gomb megérintésével szüneteltesse a készülék működését. A megfelelő visszajelző villog.
2. Érintse meg a Késleltetett indítás gombot ismételten mindaddig, míg a kijelzőn a  meg nem jelenik.
3. A program azonnali elindításához érintse meg ismét a Start/Szünet gombot.



Visszaszámlálás elindulása után a késleltetett indítás módosítása

Késleltetett indítás módosítása:

1. A Start/Szünet gomb megérintésével szüneteltesse a készülék működését. A megfelelő visszajelző villog.
2. Érintse meg a Késleltetett indítás gombot ismételten mindaddig, míg a kijelző a kívánt késleltetési időt nem mutatja.
3. Az új visszaszámlálás elindításához érintse meg ismét a Start/Szünet gombot.

13.9 A ProSense System töltetérzékelés

A Start/Szünet gomb megérintése után:

1. A mosószer százalék visszajelzője eltűnik, és villogni kezd a  visszajelző.
2. Az ProSense megkezdi a töltetérzékelést, hogy kiszámítsa a program valós időtartamát. A  időjelző pontok villogni kezdenek.
3. Hozzávetőleg 15 perc elteltével a kijelzőn a program új időtartama látható: a  időjelző pontok abbahagyják a villogást. A készülék a behelyezett ruhanemű függvényében automatikusan beállítja a program időtartamát, hogy a lehető legrövidebb idő alatt tökéletes mosási eredményt biztosítson. Nöhet vagy csökkenhet a program időtartama.



Az ProSense töltetérzékelés kizárólag teljes mosási programoknál fut le (amikor nincs szakaszátugrás beállítva).



A ProSense System funkció nem áll rendelkezésre az olyan programoknál, mint például a Gyapjú/Kézi mosás, valamint a mosási szakasz nélküli programoknál és a rövid programoknál.

13.10 Programszakasz visszajelzők

Amikor a program elindul, az éppen futó szakasz visszajelzője villog, és a többi szakaszvisszajelző folyamatosan világít.

Például, a mosási vagy előmosási

szakasz fut: 

Amikor a szakasz véget ér, a hozzá tartozó visszajelző villogása megszűnik, és folyamatosan világítani kezd. Villogni kezd a következő szakaszvisszajelző.

Például, az öblítési szakasz fut:





A mosási ciklus alatt a készülék vízzel összekeveri a mosószert, feltöltévolítót és/vagy az öblítőszert a dobba juttatás

előtt; a  visszajelző megjelenik, majd eltűnik a kijelzőről a különböző programszakaszoknak megfelelően (a nyílak felváltva villognak).

Amennyiben gőzölő programot választ, a gőzölés szakasz  visszajelzője világítani kezd.



13.11 A program megszakítása és a kiegészítő funkciók módosítása

Ha a program működik, **csak néhány** kiegészítő funkció módosítására van lehetőség:

1. Érintse meg a Start/Szünet  gombot.
A megfelelő visszajelző villog.
2. Módosítsa a kiegészítő funkciókat. A kijelzőn megjelenő információk ennek megfelelően módosulnak.
3. Érintse meg ismét a Start/Szünet  gombot.

Folytatódik a mosóprogram.

13.12 Folyamatban levő program törlése

1. A program törléséhez és a készülék kikapcsolásához nyomja meg a Be/Ki  gombot.
2. A készülék ismételt bekapcsolásához nyomja meg a Be/Ki  gombot.



Most új mosási programot állíthat be.

 Amennyiben a ProSense szakasz már lefutott, és a vízbetöltés már elkezdődött, az új program a **ProSense szakasz megismétlése nélkül** indul el. A készülék a vizet és a mosószeret nem eresztí le a pazarlás elkerülése érdekében.

13.13 Az ajtó kinyitása - Ruhanemű hozzáadása

A program vagy a késleltetett indítás működése közben a készülék ajtaja zárva van.

 Ha a hőmérséklet vagy a dobban lévő víz szintje túl magas, és/vagy a dob még forog, nem nyithatja ki a készülék ajtaját.

1. Érintse meg a Start/Szünet  gombot.
A hozzá tartozó ajtózárr visszajelző kialszik a kijelzőn.
2. Nyissa ki a készülék ajtaját. Ha szükséges, helyezzen be vagy vegyen ki ruhaneműt a készülékből.
3. Csukja be az ajtót, majd érintse meg a Start/Szünet  gombot.
Folytatódik a program vagy a késleltetett indítás végrehajtása.
4. Az ajtó akkor nyitható, amikor a program véget ért. A szivattyúzás vagy centrifugálás program/ kiegészítő funkciót is beállíthatja, majd nyomja meg a Start/Szünet  gombot. Ha a centrifugálás és szivattyúzás programok nem érhetőek el a programválasztó gombbal, akkor az alkalmazáson keresztül lehet azokat beállítani.

13.14 Miután a program véget ért

Amikor a program befejeződött, a készülék automatikusan leáll. A hangjelzések hallhatóak, ha engedélyezve vannak.

A kijelzőn az összes mosási szakasz visszajelzője folyamatosan világítani kezd, és az időkijelző területen  látható.

Kialszik a Start/Szünet  gomb visszajelzője.







Az ajtózárr kiold, és kialszik a  visszajelző.





1. A készülék kikapcsolásához nyomja meg a Be/Ki  gombot.
A program lejártá után öt perccel az energiatakarékos funkció automatikusan kikapcsolja a készüléket.

- i** Amikor ismét bekapcsolja a készüléket, akkor a kijelzőn az utoljára beállított program kijelzése látható. Forgassa el a programválasztó gombot egy új program beállításához.
2. Szedje ki a ruhaneműt a dobból.
 3. Ellenőrizze, hogy a dob üres-e.
 4. Hagyja egy ideig nyitva az ajtót és a mosószer-adagoló rekeszt, hogy elkerülje a penész vagy kellemetlen szagok keletkezését.
 5. Zárja el a vízcsapot.

13.15 Vízleeresztés a ciklus vége után

Ha olyan programot vagy kiegészítő funkciót választott, amely nem üríti ki az utolsó öblítés vizét a dobból, a program befejeződik, azonban:



- A kijelzőn a  visszajelző, a  vagy **dB** kiegészítő funkció visszajelző és az  ajtó zárva visszajelző jelenik meg. A futó szakasz  visszajelzője villog.
 - A dob továbbra is rendszeresen forog, hogy megakadályozza a ruhák gyűrődését.
 - Az ajtó zárva marad.
 - Az ajtó kinyitásához le kell a vizet engednie:
1. Amennyiben szükséges, a Centrifugálás  gomb megérintésével csökkentse a centrifugálás készülék által javasolt fordulatszámát.
 2. Érintse meg a Start/Szünet  gombot:
 - Amennyiben  van beállítva, a készülék leereszti a vizet és centrifugál.
 - Amennyiben **dB** van beállítva, a készülék csak leereszti a vizet.

- A  vagy **dB** kiegészítő funkció visszajelző kialszik, míg a  visszajelző villog, majd kialszik.
3. A program befejezése után kialszik az ajtó zárva  visszajelző, és kinyithatja az ajtót.
 4. A készülék kikapcsolásához nyomja meg a Be/Ki  gombot néhány másodpercig.

i A készülék minden esetben körülbelül 18 óra elteltével automatikusan leereszti a vizet.

13.16 Készenlét kiegészítő funkció

A Készenlét kiegészítő funkció az energiafogyasztás csökkentésére automatikusan kikapcsolja a készüléket, ha:

- A Start/Szünet gomb megérintése előtt 5 percen át nem használja a készüléket.
A készülék ismételt bekapcsolásához nyomja meg a Be/Ki  gombot.
- A mosási program befejezése után 5 perccel
A készülék ismételt bekapcsolásához nyomja meg a Be/Ki  gombot.
A kijelzőn a legutoljára beállított program befejezési ideje látható.
Forgassa el a programválasztó gombot egy új program beállításához.

i Ha olyan programot vagy kiegészítő funkciót állít be, melynek végén a víz a dobben marad, a Készenlét funkció **nem kapcsolja ki** a készüléket arra való emlékeztetőként, hogy el kell végezni a szivattyúzást.

14. NAPI HASZNÁLAT – MOSÁS ÉS SZÁRÍTÁS



FIGYELMEZTETÉS!

Lásd a „Biztonság” című fejezetet.



A készülék automatikus mosó-szárító programokkal rendelkezik.

14.1 Komplet mosó-szárító programok

Automatikus Non-stop program

A készülék Non Stop 60 perc programmal, automatikus mosó-szárító programmal rendelkezik, melynél nincs szükség a Szárítás üzemmód beállítására.

A program futtatása:

1. A ruhanemű és a mosószer betöltése után a Be/Ki gombot néhány másodpercig a készülék bekapcsolásához.
2. Állítsa be a Non Stop 60 perc programot a programválasztó gomb segítségével.

A visszajelző  megjelenik a kijelzőn.

3. Érintse meg a Start/Szünet gombot a program elindításához.

Nem automatikus mosó-szárító programok



Egyes mosási programoknál kombinálhatja a Mosás és a Szárítás üzemmódot, így komplett mosó-szárító programot futtathat.

A következők szerint járjon el:

1. Nyomja meg a Be/Ki gombot néhány másodpercig a készülék bekapcsolásához.
2. Fordítsa a programválasztó gombot a szükséges mosási programra. A kijelzőn az alapértelmezett hőmérséklet és a centrifugálás jelenik meg. Amennyiben szükséges, a mosásnak megfelelően módosítsa ezeket. A kijelzőn a mosási fázishoz

ajánlott legnagyobb töltet is megjelenik.

3. Amennyiben elérhető, állítsa be a megfelelő kiegészítő funkciókat.
4. Érintse meg a Üzem mód gombot egyszer, ha be szeretné kapcsolni a szárítási funkciót is. A Mosás és a Szárítás visszajelzők jelennek meg.

A  és a  =  visszajelző jelenik meg a kijelzőn. A kijelzőn megjelenik a mosó- és a szárítóprogram javasolt maximális töltetmérete is (pl. 6 kg a pamut ruhaneműhöz).



5. Nyissa ki az ajtót, és egyenként pakolja be a ruhadarabokat. 0,5 kg-os lépésekben módosul a ruhák súlyának kijelzése, valamint ennek megfelelően a program időtartama is frissül.
6. Csukja be az ajtót.
7. A mosószeret és az adalékokat a megfelelő rekeszbe töltse.







Nagy mennyiségű ruhatöltet szárításakor ügyeljen arra, hogy a ruhadarabok ne legyenek összetekeredve, és egyenletesen legyenek elosztva a dobben.

14.2 Mosás és szárítás - Automatikus fokozatok

1. Koppintson Automatikus szárítás a gombra ismételten mindaddig, míg a kijelző a kívánt szárazsági fokot nem mutatja. A kijelzőn a visszajelzők ennek megfelelően kezdenek világitani:

a.  =  =  **Vasaló-száraz:** pamut darabok;

b.  =  =  **Szokrény-száraz:** pamut és műszálás darabok;

c.  =  =  **Extra száraz:** pamut darabok.

A kijelző a mosási és szárítási ciklust is magában foglaló, kiszámított időtartamot jeleníti meg.



A megfelelő hatékonyságú, kevesebb energiát fogyasztó és rövidebb időtartamú szárítás elérése érdekében a készülék nem engedi, hogy túl alacsony centrifugálási fordulatszámot válasszon a mosandó és szárítandó ruhadarabokhoz.

2. A program elindításához érintse meg a Start/Szünet gombot. A ProSense számítási művelet megkezdődik.

A ajtó zárva visszajelző világítani, míg a folyamatban levő szakasz visszajelzője villogni kezd a kijelzőn. A kijelzőn a programból hátralévő idő is látható.

14.3 Mosás és idővezérelt szárítás

1. Érintse meg többször a Idővezérelt szárítás gombot az időtartam megfelelő értékének beállításához (lásd az „Idővezérelt szárítás” c. táblázatot a „Programok” fejezetben). A szárítási fokozat visszajelzője

kialszik, a visszajelző pedig világítani kezd.

A gomb minden egyes megérintésére az időtartam értéke 5 perccel nő. A kijelző az újonnan beállított időtartamot mutatja.

2. A program elindításához érintse meg a Start/Szünet gombot. A ProSense számítási művelet megkezdődik.

A ajtó zárva visszajelző világítani, míg a folyamatban levő szakasz visszajelzője villogni kezd a kijelzőn. A kijelzőn a programból hátralévő idő is látható.

14.4 Miután a szárítóprogram véget ért

- A készülék automatikusan leáll.
- A hangjelzések hallhatóak (ha engedélyezve vannak).
- A kijelzőn jelenik meg.
- Kialszik a Start/Szünet gomb visszajelzője. Eltűnik az ajtózár szimbólum .
- A készülék kikapcsolásához nyomja meg a Be/Ki gombot néhány másodpercig.



A program lejártá után néhány perccel az energiatakarékos funkció automatikusan kikapcsolja a készüléket.

1. Szedje ki a ruhaneműt a dobból.
2. Ellenőrizze, hogy a dob üres-e.



A szárítási fázis után tisztítsa meg a dobot, a tömítést és az ajtó belsejét egy nedves ruhával.

15. NAPI HASZNÁLAT – CSAK SZÁRÍTÁS



FIGYELMEZTETÉS!
Lásd a „Biztonság” című fejezetet.



A készülék automatikus mosó-szárító programokkal rendelkezik.



15.1 Előkészületek szárításhoz

1. A készülék bekapcsolásához nyomja meg a Be/Ki gombot néhány másodpercig.



Kizárólag szárítást végző programnál a kijelzőn nem jelenik meg a betöltött ruhanemű tömege, valamint a ProSense számítási művelet inaktív.



2. Egyenként pakolja be a ruhadarabokat.
3. Fordítsa a programkapcsolót a szárítandó ruhadaraboknak megfelelő programra.
4. A mosás kikapcsolásához és kizárólag szárítás elvégzéséhez érintse meg kétszer a Üzemző gombot. Világít a Szárítás

visszajelző. A  és a  == visszajelző megjelenik a kijelzőn.

- i** Nagy mennyiségű ruhanemű szárításakor a jó szárítási eredmény elérése érdekében ügyeljen arra, hogy a ruhanemű ne legyen összehajtvva, és egyenletesen legyen a dobban elosztva.

15.2 Szárítás - Automatikus szárazsági fokozatok szerint

1. Annyiszor érintse meg a Automatikus szárítás gombot, amíg a kijelzőn a megfelelő szárazsági fokozat meg nem jelenik. A kijelzőn a visszajelzők ennek megfelelően kezdenek világítani:

- a.  == **Vasaló-száraz:** pamut darabok;
- b.  == **Szekrény-száraz:** pamut és műszálas darabok;
- c.  == **Extra száraz:** pamut darabok.

A kijelző a szárítóprogram időtartamát mutatja.

- i** A megfelelő hatékonyságú, kevesebb energiát fogyasztó és rövidebb időtartamú szárítás elérése érdekében a készülék nem engedi, hogy túl alacsony centrifugálási fordulatszámot válasszon a mosandó és szárítandó ruhadarabokhoz.

2. A program indításához a Start/ Szünet gombot érintse meg.

A  ajtó zárva visszajelző világítani, míg a folyamatban levő szakasz visszajelzője villogni kezd a kijelzőn. A kijelzőn a programból hátralévő idő is látható.

15.3 Idővezérelt szárítás



1. Érintse meg többször a Idővezérelt szárítás gombot az időtartam megfelelő értékének beállításához (lásd az „Idővezérelt szárítás” c. táblázatot a „Programok” fejezetben). A szárítási fokozat visszajelzője kialszik, a  visszajelző pedig világítani kezd.

A gomb minden egyes megérintésére az időtartam értéke 5 perccel nő. A kijelző az újonnan beállított időtartamot mutatja.

2. Érintse meg a Start/Szünet gombot a program elindításához.

A  ajtó zárva visszajelző világítani, míg a folyamatban levő szakasz visszajelzője villogni kezd a kijelzőn. A kijelzőn a programból hátralévő idő is látható.

15.4 Miután a szárítóprogram véget ért

- A készülék automatikusan leáll.
- A hangjelzések hallhatóak (ha engedélyezve vannak).
- A kijelzőn  jelenik meg.
- Kialszik a Start/Szünet gomb visszajelzője. Eltűnik az ajtózár szimbólum .
- A készülék kikapcsolásához nyomja meg a Be/Ki gombot néhány másodpercig.

- i** A program lejártá után néhány perccel az energiatakarékos funkció automatikusan kikapcsolja a készüléket.

1. Szedje ki a ruhaneműt a dobblól.
2. Ellenőrizze, hogy a dob üres-e.

- i** A szárítási fázis után tisztítsa meg a dobot, a tömitést és az ajtó belsejét egy nedves ruhával.

16. SZÖSZÖK A RUHANEMŰN

A mosási és/vagy szárító fázis során bizonyos típusú textilek, mint törlőruha, gypjú, melegítőkelső szöszölhetnek.

Ezek a szöszök a következő ciklusban ráragadhatnak a ruhaneműkre.

Ez a kellemetlenség a munkaruha esetében nagyobb eséllyel áll fenn.

A ruhák szöszösödésének elkerülése érdekében:

- Világos színű textilek (különösen kéztörölő, gyapjú, melegítőkelső) mosása és szárítása után ne mosson sötét textileket, és fordítva.
- Az első mosás után szabad levegőn kitergetve szárítsa az ilyen textileket.
- Tisztítsa ki a vízleeresztő szűrőjét.
- A szárítási fázis után tisztítsa meg az üres dobot, a tömítést és az ajtó belsejét egy nedves ruhával.

A szöszök dobból való eltávolításához, folytassa az alábbi lépésekkel:

- Ūrítse ki a dobot.
- Tisztítsa meg a dobot, a tömítést és az ajtó belsejét egy nedves ruhával.
- Állítsa be az öblítési programot.
- A tisztító funkció bekapcsolásához nyomja meg egyszerre a Folteltávolítás/Előmosás és a Anti-crease gombot, amíg a kijelzőn meg nem jelenik a **CLE** felirat.
- A program elindításához érintse meg a Start/Szünet gombot.



A készülék gyakori használata esetén rendszeresen futtassa le a **CLE** programot.

17. HASZNOS TANÁCSOK ÉS JAVASLATOK



FIGYELMEZTETÉS!

Lásd a „Biztonság” című fejezetet.

17.1 A ruhatöltet

- A következők szerint válogassa szét a ruhákat: fehér, színes, műszálás, kényes és gyapjúruhák.
- Tartsa be a mosási útmutatásokat, melyek a ruhák kezelési címkéin találhatóak.
- Ne mosson együtt fehér és színes darabokat.
- Egyes színes ruhadarabok elszíneződhetnek az első mosásnál. Célszerű az első néhány mosásnál külön mosni ezeket.
- Fordítsa ki a többrétegű anyagokat, gyapjút és nyomtatott ábrákkal ellátott darabokat.
- Kezelje elő a makacs foltokat.
- Különleges mosószerrel távolítsa el a makacs szennyeződéseket.
- Legyen körültekintő a függönyökkel. Vegye ki az akasztókat, és tegye mosószákbá vagy párnahuzatba a függönyöket.
- Centrifugálási szakaszban kiegyensúlyozási problémákat okozhat a nagyon kis ruhatöltet, és túlzott vibrációhoz vezethet. Ha ez történik:

- szakítsa meg a programot, és nyissa ki a készülék ajtaját (lásd a „Napi használat” című fejezetet);
 - kézzel rendezze el a dobben a darabokat, hogy azok egyenletesen helyezkedjenek el;
 - nyomja meg a Start/Szünet gombot. A centrifugálási szakasz folytatódik.
- Gombolja be a párnahuzatokat, húzza össze a cipzárakat, kapcsolja be a kapcsokat és patentokat. Kösse meg az öveket, zsinegeket, cipőfűzőket, szalagokat és egyéb laza alkotóelemeket.
 - Ne mossa a készülékben a nem szegett vagy szakadt ruhadarabokat. Használjon mosószákat a kis és/vagy kényes darabok mosására (pl.: merevített melltartók, övek, harisnyanadrágok, cipőfűzők, szalagok stb.).

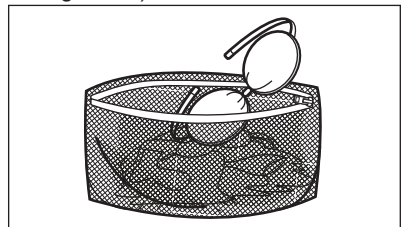

- Ūrítse ki a zsebeket, és fordítsa ki a darabokat.

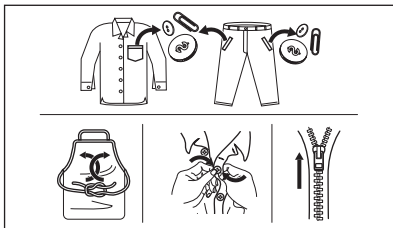

17.2 Makacs szennyeződések

Egyes szennyeződések esetében nem elegendő a víz és a mosószér.

Célszerű az ilyen szennyeződések a ruhadarab készülékbe tétele előtt kezelni.

Különleges folteltávolítók állnak rendelkezésre. Azt a különleges folteltávolítót használja, mely megfelel a folt és az anyag jellegének.

A ruhaneműre ne permetezzen folteltávolítót a készülék közelében, mivel károsíthatja annak műanyag alkatrészeit.



17.3 Mosószér fajtája és mennyisége

A mosószér fajtája és helyes adagolása nemcsak a mosás hatékonyságát befolyásolja, hanem általuk elkerülheti a pazarlást, és védi a környezetét:

- Csak mosógépek számára készült mosószereket és vegyi árukat használjon. Elsősorban tartsa be ezeket az általános szabályokat:
 - univerzális, valamennyi anyagtipushoz való mosóport használjon, a kényes szövetek kivételével. Fehér darabokhoz és a ruhanemű fertőtlenítéséhez használjon fehérítőt tartalmazó mosóport,

- valamennyi anyagfajtához, elsősorban az alacsony hőfokú (max. 60 °C-os) programokhoz való folyékony mosószert, illetve csak gyapjú mosására szolgáló speciális mosószert használjon.
 - A mosószér fajtája és mennyisége a következőktől függ: a szövet fajtájától (kényes, gyapjú, pamut stb.), a ruhadarab színétől, a ruhatöltet méretétől, a szennyezettségi foktól, a mosási hőmérséklettől és a vízkeménységtől.
 - Mindig tartsa be a mosószerek vagy egyéb termékek csomagolásán található útmutatásokat, és ne lépje túl a készüléken jelzett maximális szintet (**MAX**).
 - Ne keverje a különböző fajtájú mosószereket.
 - A megadottnál kevesebb mosószert használjon, ha:
 - kevés ruhát mos;
 - a ruhák csak kevésbé szennyezettek;
 - a mosás során sok hab képződik.
 - Ha mosószér-tablettát vagy -kapszulát használ, azt mindig a dobba tegye, ne a mosószér-adagolóba.
- Az elégtelen mennyiségű mosószér az alábbiakat okozhatja:**
- a mosás eredménye nem kielégítő,
 - a ruhatöltet elszürkül,
 - a ruhák zsírosak maradnak,
 - penész jelenik meg a készülékben.

A túlzott mennyiségű mosószér az alábbiakat okozhatja:

- habzás,
- csökkent mosóhatás,
- nem megfelelő öblítés,
- nagyobb környezetterhelés.

17.4 Környezetvédelmi tanácsok

A víz- és energiatakarékosság, illetve a környezet megóvása érdekében azt javasoljuk, hogy kövesse az alábbi tippeket:

- **A normál szennyezettségű ruhaneműt előmosás nélkül** is kimoshatja, mert így mosószert, vizet és időt takarít meg (és egyben védi a környezetet!).

- A készüléket az egyes programoknál jelzett **maximális töltettel tölts meg, hogy csökkentse az energia- és vízfogyasztást.**
- Megfelelő előkezeléssel eltávolíthatja a foltokat és egyes szennyeződések; ráadásul az előkezelést követően alacsonyabb hőmérsékleten is kimoshatja a ruhákat.
- A megfelelő mennyiségű mosószer használatához tekintse át a mosószer gyártója által javasolt mennyiségeket, és ellenőrizze háztartási vízhálózatában lévő víz keménységét. Lásd a „Vízkeménység” című szakaszt.
- A választott programhoz tartozó **maximális centrifugálási sebességet** állítsa be, hogy energiát takarítson meg a szárítási fázis alatt!

17.5 Vízkeménység

Ha nagy vagy közepes a vízkeménység a körzetében, akkor célszerű vízlágyítót használni a mosógépekben. Olyan körzetekben, ahol alacsony a vízkeménység, nem szükséges vízlágyító használata.

A lakhelye vízkeménységéről a helyi vízműtől kérjen tájékoztatást.

Megfelelő mennyiségű vízlágyítót alkalmazzon. Mindig tartsa be a termék csomagolásán található útmutatásokat.

17.6 A szárítási ciklus előkészítése

- Nyissa ki a vízcsapot.
- Ellenőrizze, hogy a lefolyócső megfelelően a helyére van-e téve. További információkért lapozzon az üzembe helyezés fejezetre.
- A szárítóprogramok esetén használható maximális töltettel kapcsolatosan tekintse meg a programok táblázatát.

17.7 Szárításra nem alkalmas ruhaneműk





Ne állítson be szárítóprogramot az alábbi ruhaneműhöz:

- Műszálás függönyök.

- Fémbetéttel rendelkező ruhadarabok.
- Nejlonharisnyák.
- Paplanok.
- Paplanhuzat.
- Takarók.
- Anorákok.
- Hálószákok.
- Hajspray, körömlakklemosó vagy ehhez hasonló anyagmaradványokkal szennyezett szövetek.
- Habszivaccsal vagy habszivacshoz hasonló anyagokkal bélelt ruhadarabok.

17.8 Ruhanemű kezelési címkéje

A ruhanemű szárításakor tartsa be a gyártói címkén található utasításokat:

-  = Gépben szárítható
-  = A szárítás magas hőmérsékletű
-  = A szárítás alacsony hőmérsékletű
-  = Gépben nem szárítható.

17.9 A szárítási ciklus időtartama

A szárítási idő a következőktől függően változhat:

- az utolsó centrifugálás sebessége
- szárazsági fok
- az anyag fajtája
- a töltet tömege

17.10 További szárítás

Ha a szárítóprogram végén a ruhanemű még nedves, válasszon ismét egy rövid szárítási ciklust.



FIGYELMEZTETÉS!
A szövetek gyűrődésének, illetve a méretváltozás elkerülése érdekében ne szárítsa túl a ruhákat.

17.11 Általános tanácsok

Tekintse meg a „Szárítóprogramok” táblázatát az **átlagos** szárítási időhöz. A gyakorlati tapasztalatok birtokában jobb hatásfokú szárítás érhető el. Jegyezze fel a szárítási időtartamot a korábban végrehajtott ciklusok esetében.

A sztatikus feltöltődés elkerüléséhez a szárítási ciklus végén:

1. Használjon öblítőszeret a mosási ciklushoz.
2. Használjon speciális, szárítógépekhez használható öblítőszeret.

A szárítóprogram befejeződése után azonnal vegye ki a ruhaneműt.

18. ÁPOLÁS ÉS TISZTÍTÁS



FIGYELMEZTETÉS!

Lásd a „Biztonság” című fejezetet.

18.1 Rendszeres tisztítási ütemterv

A rendszeres tisztítás segítségével meghosszabbítható a készülék élettartama.

Minden ciklus után hagyja nyitva az ajtót és a mosószer-adagoló rekeszt, hogy a levegő mozoghasson, és felszárítsa a készülék belsejében a nedvességet: ez megakadályozza a penész és a kellemetlen szagok keletkezését.

Ha a készüléket hosszabb ideig nem használja: zárja el a vízcsapot, és válassza le a készüléket az elektromos hálózatról.

Rendszeres tisztítási ütemterv (tájékoztató):

Vízkömentesítés	Évente kétszer
Karbantartó mosás	Havonta egyszer
Ajtótömítés tisztítása	Kéthavonta
Dobtisztítás	Kéthavonta
Szöszök eltávolítása a dobból	Havonta kétszer ¹⁾
Mosószer-adagoló tisztítása	Kéthavonta
A vízleeresztő szivattyú szűrőjének tisztítása	Évente kétszer

A befolyócső és a szelepleben lévő szűrő tisztítása

Évente kétszer

¹⁾ Olvassa el a „Szöszök a ruhaneműn” fejezetet.

A következő szakaszok ismertetik az egyes részegységek tisztításának módját.

18.2 Idegen tárgyak eltávolítása



Üritse ki a zsebeket, és minden laza alkotóelemet kössön meg, mielőtt lefuttatja a ciklust. Olvassa el a „Ruhatöltet” c. szakaszt a „Hasznos tanácsok és javaslatok” c. fejezetben.

Minden idegen tárgyat (pl. fémkapcsot, gombot, pénzérmét stb.) távolítson el az ajtótomításból, a szűrőkből és a dobból. Olvassa el az „Ajtótömítés kétajakos csapdával”, „Dobtisztítás”, „A vízleeresztő szivattyú tisztítása” és „A befolyócső és a szelepleben levő szűrő tisztítása” c. szakaszokat. Szükség esetén forduljon a márkaszervizhez.

18.3 Külső tisztítás

Csak enyhe mosogatószerrel és meleg vízzel tisztítsa a készüléket. Hagyjon minden felületet megszáradni.

Ne használjon súrolószivacsot és semmilyen dörzshatású anyagot.



VIGYÁZAT!

Ne használjon alkoholt, oldószereket vagy vegyszereket.

**VIGYÁZAT!**

Ne tisztítsa a fémfelületeket klórtartalmú tisztítószerrel.

18.4 Vízkőmentesítés

Ha nagy vagy közepes a vízkeménység a körzetében, akkor célszerű vízkőtelenítőt használni a mosógépekben.

Rendszeresen ellenőrizze a dobot, hogy nem rakódott-e le rajta vízkő.

A szokásos mosószeres vízlágyítót tartalmaznak, azonban javasoljuk, hogy időnként futtasson le egy programot üres dobbal és vízkőoldó termékkel.



Mindig tartsa be a termék csomagolásán található útmutatásokat.

18.5 Karbantartó mosás

Az alacsony hőmérsékletű programok ismételt, hosszú időn keresztül történő használata a mosószer lerakódását, szőszmaradványokat és a baktériumok elszaporodását eredményezheti a dobban és az üstben. Ez kellemetlen szagot és penészt eredményezhet.

A lerakódások eltávolításához és a készülék belsejének fertőtlenítéséhez rendszeresen (legalább havonta egyszer) futtasson le egy karbantartó mosást:

1. Szedje ki az összes ruhaneműt a dobból.
2. Egy kevés mosóporral, maximális hőmérsékleten futtasson le egy pamut mosására szolgáló programot vagy a Machine Clean programot, ha rendelkezésre áll.

18.6 Az ajtó tömítése

A készüléket **öntisztító leeresztő rendszerrel** tervezték, mely lehetővé teszi a ruhákról leváló könnyű szőszök vízzel történő leeresztését. Rendszeresen vizsgálja meg a tömítést. Az érmék, gombok és egyéb kis tárgyak a ciklus végén viszanyerhetők.

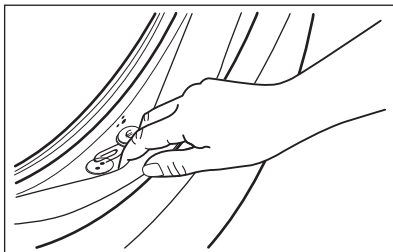

Szükség esetén tisztítsa meg ammóniatartalmú tisztítókrémrel, mely nem karcolja meg a tömítést.



Mindig tartsa be a termék csomagolásán található útmutatásokat.

18.7 A dob tisztítása

Rendszeresen ellenőrizze a dobot, hogy megakadályozza a nemkívánt lerakódások képződését. Rozsdásodások alakulhatnak ki a dobban a mosnivalóval bekerülő korrozív hatású tárgyak vagy a vasat tartalmazó csapvíz miatt.

Rozsdamentes acélhoz készült termékkel tisztítsa meg a dobot.



Mindig tartsa be a termék csomagolásán található útmutatásokat. Ne tisztítsa a mosódobot savas vízkőmentesítő szerrel, klórtartalmú sűrűsítőszerekkel vagy acélgyapattal.

Alapos tisztítás:

1. Rozsdamentes acélhoz készült termékkel tisztítsa meg a dobot.



Mindig tartsa be a termék csomagolásán található útmutatásokat.

2. Üres dobbal, egy kevés mosóporral, magas hőmérsékleten futtasson le egy pamut mosására szolgáló rövid programot vagy a Machine Clean programot, ha rendelkezésre áll.

18.8 A mosószer-adagoló tisztítása

A megszáradt mosószermaradványok vagy összecsomósodott öblítőszer és/vagy penész mosószer-adagoló fiókban való megjelenésének megakadályozására alkalmanként végezze el az alábbi tisztítási eljárást:

1. Nyissa ki a fiókot. A képen ábrázolt módon nyomja le a rögzítőelemet, majd húzza ki a fiókot.

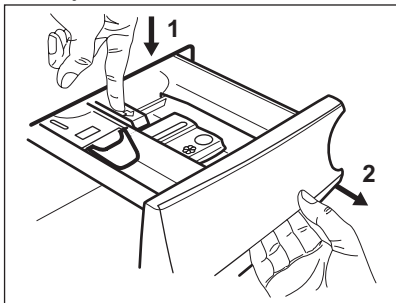

2. A tisztítás elősegítéséhez távolítsa el az adalékszereknek fenntartott rekesz felső részét. Ügyeljen arra, hogy az összes mosószermaradvány el legyen távolítva a nyílás felső és alsó részéből. Kisméretű kefével tisztítsa meg a nyílást.

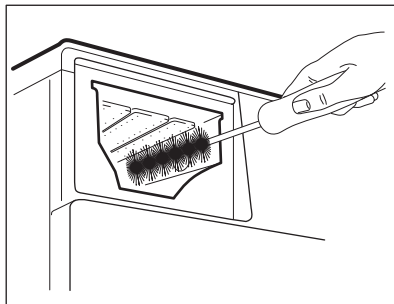
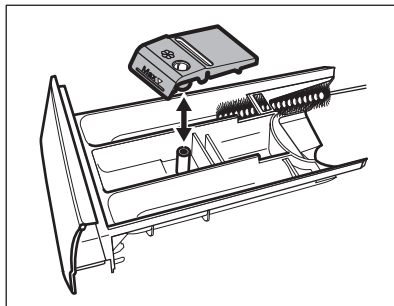

3. Mossa le meleg folyó víz alatt a mosószer-adagoló fiókot, hogy eltávolítsa az esetleges mosóporlerakódásokat. Tisztítás után helyezze vissza a felső részt a helyére.
4. Illessze a mosószer-adagoló fiókot a vezetősínekbe, és tolja be. Futtasson le egy öblítési programot anélkül, hogy ruhaneműt tenne a dobba.

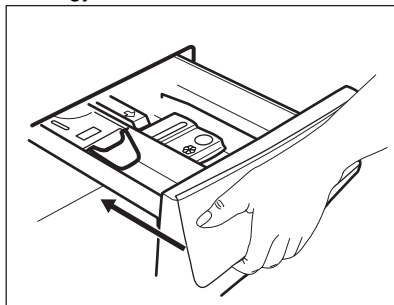

18.9 A leeresztő szivattyú tisztítása



FIGYELMEZTETÉS!

Húzza ki a hálózati csatlakozódugót a konnektorból.

- i** Rendszeresen ellenőrizze a leeresztőszivattyú szűrőjét, hogy az tiszta-e.

A következő esetekben tisztítsa meg a leeresztőszivattyút:

- A készülék nem engedi ki a vizet.
- A dob nem forog.
- Szokatlan zaj hallható a készülékből, mivel a leeresztőszivattyú működését valami akadályozza.
- A kijelzőn **E20** riasztási kód látható.



FIGYELMEZTETÉS!

- Ne vegye ki a szűrőt, amíg működik a készülék.
- Ne tisztítsa a szivattyút, ha forró a készülékben lévő víz. Várja meg, amíg a víz kihűl.

A szivattyú tisztításához a következők szerint járjon el:

1. Nyissa ki a szivattyú fedelét.

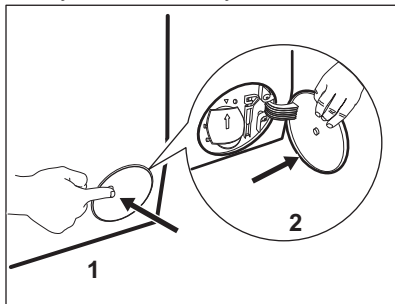

2. A kifolyó víz felfogására tegyen egy megfelelő edényt a leeresztőszivattyú szerelőnyílása alá.
3. Nyissa ki lefelé a szűrőkamra fedelét. Tartson kéznél egy rongyot, amivel felitathatja a vizet, amely a szűrő eltávolításakor távozhat a készülékből.

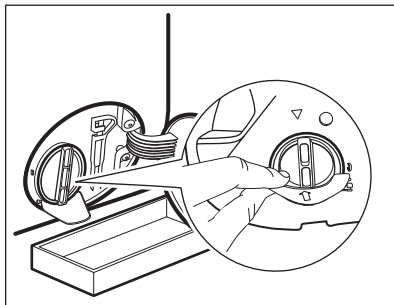

4. Forgassa el balra 180 fokkal a szűrőt, de még ne vegye ki. Hagyja, hogy kifolyjon a víz.

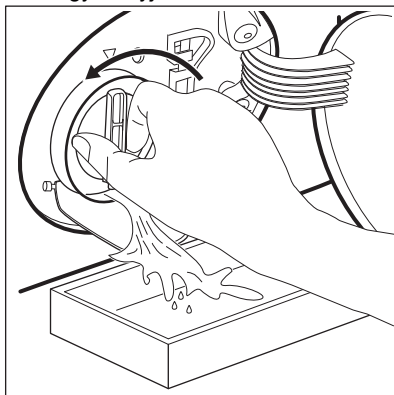

5. Amikor a tál megtelt vízzel, csavarja vissza szűrőt, és ürítse ki a tálat.
6. A 4. és 5. lépéseket addig ismételje, amíg nem folyik több víz ki a készülékből.
7. Fordítsa el balra a szűrőt az eltávolításhoz.

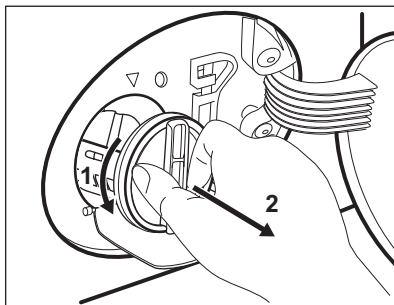

8. Szükség esetén távolítsa el a szöszöket és egyéb tárgyakat a szűrő nyílásából.
9. Ellenőrizze, hogy el lehet-e fordítani a szivattyú lapátkerekét. Ha nem

forgatható, forduljon a
márkaszervizhez.

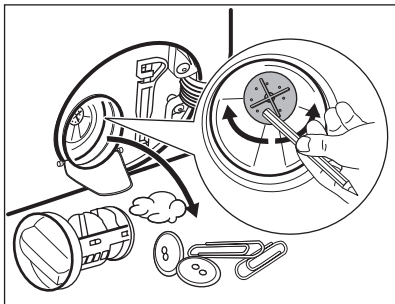

10. Tisztítsa ki a szűrőt a vízcsap alatt.

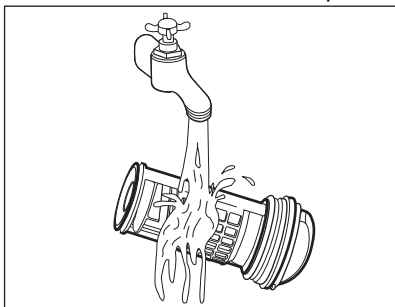

11. Szerelje vissza a szűrőt a speciális
vezetőelemekbe az óramutató
járásával megegyező irányba történő
elforgatással. Ellenőrizze, hogy
megfelelően meghúzta-e a szűrőt,
hogy megelőzze a szivárgást.

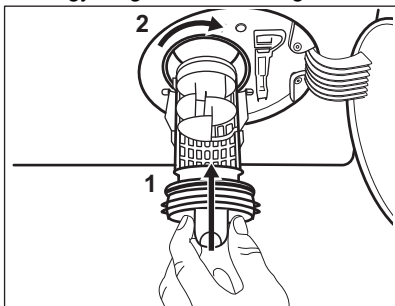

12. Zárja be a szivattyú fedelét.

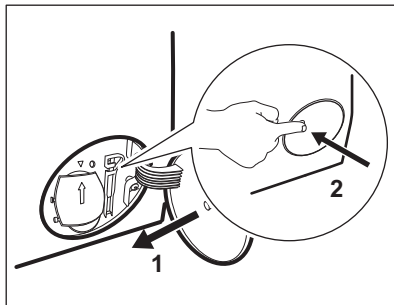

Amikor vészleeresztési eljárással engedi
le a vizet, akkor ismét be kell kapcsolnia
a leeresztőrendszer:

- Öntsön 2 liter vizet a mosóser-
adagoló főmosási rekeszébe.
- A víz leeresztéséhez indítsa el a
programot.

18.10 A befolyócső és a szelepban lévő szűrő tisztítása

Javasluk, hogy a befolyócső és a
szelep szűrőjét egyaránt tisztítsa meg,
hogy eltávolítsa az idők során lerakódott
szennyeződések.

- Csavarja le a befolyócsövet a
csapról, majd tisztítsa meg a szűrőt.

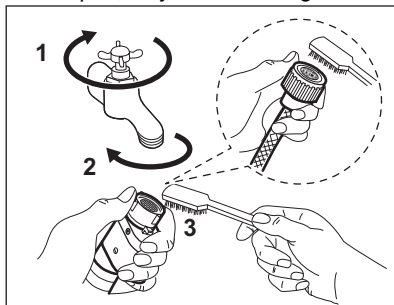

- A hollandi anya lecsavarásával
szerelje le a befolyócsövet a
készülékről.

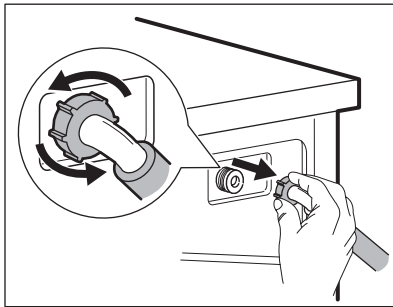

3. Tisztítsa meg a készülék hátulján lévő szelepszűrőt egy fogkefével.

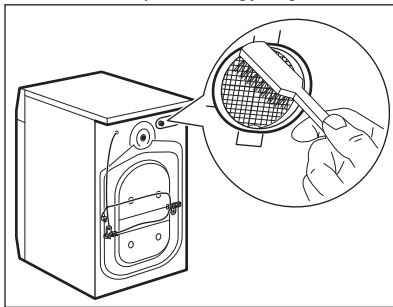

4. Amikor visszaszereli a csövet a készülék hátuljára, a vízcsap helyzetétől függően a csövet balra vagy jobbra (ne függőlegesen) vezesse el.

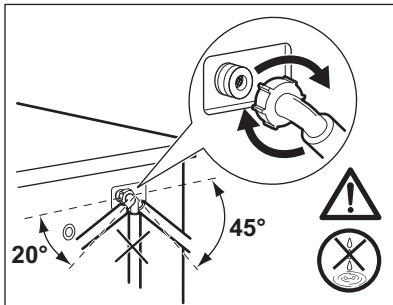

18.11 Vészleeresztés

Amennyiben a készülék nem ereszt le a vizet, végezze el „A leeresztő szivattyú tisztítása” c. részben leírt eljárást. Szükség esetén tisztítsa meg a szivattyút.

Amikor vészleeresztési eljárással enged le a vizet, akkor ismét be kell kapcsolnia a leeresztőrendszert:

1. Öntsön 2 liter vizet a mosószerszadagoló főmosási rekeszébe.
2. A víz leeresztéséhez indítsa el a programot.

18.12 Fagyveszély

Ha olyan helyen van a készülék elhelyezve, ahol 0 °C környékén vagy alatta lehet a hőmérséklet, akkor engedje ki a megmaradt vizet a befolyócsőből és a leeresztő szivattyúból.

1. Húzza ki a hálózati csatlakozódugót a konnektorból.
2. Zárja el a vízcsapot.
3. Tegye a befolyócső két végét egy tartályba, és hagyja a csőből kifolyni a vizet.
4. Ürítse ki a leeresztő szivattyút. Tekintse át a vészleeresztési eljárást.
5. Amikor üres a vízszivattyú, akkor szerelje ismét vissza a befolyócsövet.



FIGYELMEZTETÉS!

Ellenőrizze, hogy magasabb-e 0 °C-nál a hőmérséklet, mielőtt ismét használja a készüléket. A gyártó nem vállal felelősséget az alacsony hőmérsékletek miatt keletkező károkért.

19. HIBAELHÁRÍTÁS



FIGYELMEZTETÉS!

Lásd a „Biztonság” című fejezetet.

19.1 Riasztási kódok és a lehetséges hibák

A készülék nem indul el vagy megáll működés közben. Először próbálja meg kiküszöbölni a hibát (lásd a táblázatokat).



FIGYELMEZTETÉS!

Bármilyen ellenőrzés előtt kapcsolja ki a készüléket.

Bizonyos hibák esetén a kijelzőn hibakód jelenik meg, és a

Start/Szünet  gomb folyamatosan villoghat:



Probléma	Lehetséges megoldás
<p>E 10 A készülék nem tölti be megfelelően a vizet.</p>	<ul style="list-style-type: none"> • Győződjön meg róla, hogy a vízvételi csap nyitva van. • Győződjön meg róla, hogy a vízvételi forrásban lévő víznyomás nem túl alacsony-e. Az erre vonatkozó információkat a helyi vízügyi hatóságoktól szerezheti be. • Győződjön meg róla, hogy a vízvételi csap nincs eldugulva. • Ellenőrizze, hogy a vízbefolyó cső nincs-e megcsavarodva, megsérülve vagy megtörve. • Ellenőrizze, hogy a vízbefolyó cső csatlakozása megfelelő. • Győződjön meg róla, hogy a bemeneti tömlő és a szelep szűrője nincs eltömődve. Nézze meg az „Ápolás és tisztítás” című részt.
<p>E 20 A készülék nem eresztile a vizet.</p>	<ul style="list-style-type: none"> • Győződjön meg róla, hogy a szifon nincs eltömődve. • Ellenőrizze, hogy a vízleeresztő cső nincs-e megcsavarodva vagy megtörve. • Győződjön meg róla, hogy a lefolyószűrő nincs eldugulva. Szükség esetén tisztítsa a szűrőt. Nézze meg az „Ápolás és tisztítás” című részt. • Ellenőrizze, hogy a vízleeresztő cső csatlakozása megfelelő. • Állítsa be a szivattyúzás programot, ha leeresztő fázis nélküli programot választ. Ha a szivattyúzás program nem érhető el a programválasztó gombbal, akkor az alkalmazáson keresztül lehet beállítani. • Állítsa be a szivattyúzás programot, ha olyan opciót választ, amelynek a végén a víz a dobban marad.
<p>E 40 A készülék ajtaja nyitva van, vagy nincs megfelelően becsukva.</p>	<ul style="list-style-type: none"> • Ellenőrizze, hogy az ajtó megfelelően be van-e zárva.
<p>E 9 1 Belső hiba. Nincs kommunikáció a készülék elektronikus részeségei között.</p>	<ul style="list-style-type: none"> • A program nem fejeződött be megfelelően, vagy a készülék túl korán leállt. Kapcsolja ki, majd kapcsolja be újra a készüléket. • Ha a riasztási kód ismét megjelenik, forduljon a márkaszervizhez.



EHO A hálózati feszültség ingadozik.	<ul style="list-style-type: none"> Várja meg, hogy a feszültség ingadozás megszűnjön.
EFO A túlsordulásgátló bekapcsolt.	<ul style="list-style-type: none"> Válassza le a készüléket az elektromos hálózatról, és zárja el a vízcspapot. Forduljon a márkaszervizhez.

Ha a kijelző a fentiekől eltérő hibakódot mutat, kapcsolja ki, majd be a készüléket. Ha a probléma továbbra is fennáll, forduljon a márkaszervizhez.

A mosógép egyéb hibája esetén a lehetséges megoldáshoz nézze át az alábbi táblázatot.

Probléma	Lehetséges megoldás
A program nem indul el.	<ul style="list-style-type: none"> Győződjön meg róla, hogy a hálózati csatlakozó csatlakoztatva van a hálózati aljzathoz. Ellenőrizze, hogy az ajtó megfelelően be van-e zárva. Győződjön meg róla, hogy nincs kioldott biztosíték a biztosítékdozobban. Ellenőrizze, hogy megérintette-e a Start/Szünet  gombot. Ha időkéleltetés van beállítva, törölje azt, vagy várja meg a visszaszámlálás befejeződését. Kapcsolja ki a Gyerekzár funkciót, ha az be van kapcsolva. Ellenőrizze a kiválasztott programnál a választógomb helyzetét.
A készülék megtelik vízzel, majd azonnal leereszti azt.	<ul style="list-style-type: none"> Ellenőrizze, hogy a vízleeresztő tömlő a megfelelő pozícióban van-e. Lehetséges, hogy kifolyócső túl alacsonyan helyezkedik el. Olvassa el az „Üzembe helyezési utasítás” című részt.
A centrifugálási szakasz nem működik, vagy a mosási ciklus szokatlanul sokáig tart.	<ul style="list-style-type: none"> Állítsa be a centrifugálás programot. Ha a szivattyúzás program nem érhető el a programválasztó gombbal, akkor az alkalmazáson keresztül lehet beállítani. Győződjön meg róla, hogy a lefolyószűrő nincs eldugulva. Szükség esetén tisztítsa a szűrőt. Nézze meg az „Ápolás és tisztítás” című részt. Rendezze el kézzel a dob tartalmát, majd indítsa újra a centrifugálási szakaszt. Elképzelhető, hogy a fennakadást egyensúlyproblémák okozzák.
Víz van a padlón.	<ul style="list-style-type: none"> Győződjön meg róla, hogy a vízcsövek szorosan csatlakoznak és nincs vízszivárgás. Ügyeljen arra, hogy a vízbevezető tömlő és a lefolyócső ne legyen sérült. Ügyeljen arra, hogy a megfelelő mosószert és abból is a megfelelő mennyiséget használja.

Probléma	Lehetséges megoldás
<p>Nem lehet kinyitni a készülék ajtaját.</p>	<ul style="list-style-type: none"> • Ellenőrizze, hogy nem választott-e olyan mosási programot, melynél a ciklus végén a víz a dobban marad. • Győződjön meg róla, hogy a mosási program befejeződött. • Állítsa be a szivattyúzás vagy centrifugálás programot, ha víz van a dobban. Ha a centrifugálás és szivattyúzás programok nem érhetők el a programválasztó gombbal, akkor az alkalmazáson keresztül lehet azokat beállítani. • Ellenőrizze, hogy a készülék kap-e tápfeszültséget. • Ezt a jelenséget a készülék hibája okozhatja. Forduljon a márkaszervizhez. <p>Ha ki kell nyitnia az ajtót, alaposan olvassa el az „Ajtó nyitása vészhelyzetben” című szakaszt.</p> <ul style="list-style-type: none"> • Ellenőrizze, hogy a Remote-Start ki van-e kapcsolva. Kapcsolja ki.
<p>A vezeték nélküli visszajelző  nem jelenik meg a kijelzőn.</p>	<ul style="list-style-type: none"> • Ellenőrizze a vezeték nélküli jelet. • Ügyeljen rá, hogy a vezeték nélküli csatlakozás be legyen kapcsolva. Lásd „A mosógép vezeték nélküli kapcsolatának beállítása” c. szakaszt a „Wi-Fi - kapcsolat beállítása” fejezetben. • Ellenőrizze otthona hálózatát és útválasztóját (routerét). • Indítsa újra a routert. • Forduljon a vezeték nélküli hálózat szolgáltatójához, ha további hibák merülnek fel a vezeték nélküli hálózattal.
<p>Az alkalmazás nem tud kapcsolódni a készülékhez.</p>	<ul style="list-style-type: none"> • Ellenőrizze a vezeték nélküli jelet. • Ellenőrizze, hogy okos készüléke csatlakoztatva van-e a vezeték nélküli hálózathoz. • Ellenőrizze otthona hálózatát és útválasztóját (routerét). • Indítsa újra a routert. • Forduljon a vezeték nélküli hálózat szolgáltatójához, ha hibák merülnek fel a vezeték nélküli hálózattal. • A készüléket, az okos készüléket vagy mindkettőt ismét be kell állítani, mert új router volt telepítve, vagy a router beállítása megváltozott.
<p>Az alkalmazás gyakran nem tud kapcsolódni a készülékhez.</p>	<ul style="list-style-type: none"> • Ügyeljen arra, hogy a vezeték nélküli jel eljusson a készülékhez. Próbálja meg az otthoni routert a lehető legközelebb elhelyezni a készülékhez, vagy fontolja meg egy vezeték nélküli jelerősítő vásárlását. • Ügyeljen arra, hogy a vezeték nélküli jelet ne zavarja meg a mikrohullámú sütő. Kapcsolja ki a mikrohullámú sütőt. Kerülje a mikrohullámú sütő és a távvezérlő egyidejű használatát.
<p>A kijelzőn a következő látható: . A Be/Ki  gombon kívül egyik gomb sem működik.</p>	<ul style="list-style-type: none"> • A készülék letölt minden elérhető frissítést. Várja meg, hogy a frissítés befejeződjön. Ha kikapcsolja a készüléket frissítés közben, az folytatódik, amikor ismét bekapcsolja a készüléket.

Probléma	Lehetséges megoldás
A készülékből szokatlan zajok hallatszanak, valamint rázkódnak.	<ul style="list-style-type: none"> • Győződjön meg róla, hogy a készülék vízszintesen áll. Olvassa el az „Üzembe helyezési utasítás” című részt. • Győződjön meg róla, hogy a csomagolást és/vagy a szállító-csavarokat eltávolították. Olvassa el az „Üzembe helyezési utasítás” című részt. • Adjon még több ruhaneműt a dob tartalmához. Elképzelhető, hogy a töltet túl kicsi.
A program végrehajtása során a program időtartama nő vagy csökken.	<ul style="list-style-type: none"> • A ProSense System képes a program időtartamának beállítására a ruhanemű típusának és mennyiségének megfelelően. További részletekért olvassa el „A ProSense System töltetérzékelés” c. szakaszt a „Napi használat” című fejezetben.
A mosási eredmény nem kielégítő.	<ul style="list-style-type: none"> • Növelje a mosószer mennyiségét, vagy használjon más típusú mosószert. • Használjon speciális termékeket a makacs foltok eltávolításához, mielőtt a gépbe tenné a ruhákat. • Győződjön meg arról, hogy a megfelelő hőmérsékletet választja. • Csökkentse a dob töltetét.
Túl sok hab képződik a doban mosás közben.	<ul style="list-style-type: none"> • Csökkentse a mosószer mennyiségét.
A mosási ciklus után mosószermaradványok találhatóak a adagolófiókban.	<ul style="list-style-type: none"> • Ellenőrizze, hogy a terelőlap megfelelő helyzetű-e (FELFELÉ álljon mosópornál, LEFELÉ álljon folyékony mosószernél). • Ellenőrizze, hogy a mosószer-adagolót a jelen használati utasításban leírtaknak megfelelően használta-e.
A dob üres, a kijelzőn mégis az szerepel, hogy némi töltet van benne.	<ul style="list-style-type: none"> • Nyomja meg a Be/Ki  gombot a készülék kikapcsolásához, majd kapcsolja be újra a tárázás elvégzéséhez.
A dob teli, a kijelző mégis 0,0 kg töltetet mutat.	<ul style="list-style-type: none"> • Azelőtt töltötte meg a dobot, hogy bekapcsolta volna a készüléket. A készülék kikapcsolásához nyomja meg a Be/Ki  gombot. • Úritse ki a dobot, és kövesse a szükséges lépéseket. (Nézze meg „A mosnivaló betöltése” című részt.)
A készülék nem szárít vagy nem szárít kielégítően.	<ul style="list-style-type: none"> • Fordítsa a vízcsapot nyitott állásba. • Győződjön meg róla, hogy a lefolyósűrő nincs eldugulva. • Csökkentse a töltet mennyiségét. • Győződjön meg róla, hogy a helyes ciklust állította be; szükség esetén adjon meg ismét egy rövidebb szárítási időt.

Probléma	Lehetséges megoldás
A ruhák teli vannak különböző színű szöszökkel.	<p>A korábbi ciklusban mosott ruhák eltérő színű szöszöket eredményeztek:</p> <ul style="list-style-type: none"> • A szárítási szakasz segít a szöszök mennyiségének csökkentésében. • Tisztítsa meg a ruhákat egy szöszeltávolítóval. <p>Ha különösen nagy mennyiségű szösz található a dobben, futtasson le egy speciális programot annak tisztítására (további részletekért lapozza fel a „Szöszös anyagok” bekezdést).</p>

Ellenőrzés után kapcsolja be a készüléket. A program a megszakítás pillanatától indul tovább.

Ha a probléma ismét jelentkezik, akkor forduljon a márkaszervizhez.

A márkaszerviz számára szükséges adatok az adattáblán találhatóak.

19.2 Ajtó nyitása vészhelyzetben

Áramszünet vagy a készülék meghibásodása esetén a készülék ajtaja zárva marad. Az áramkimaradás megszűnése után a mosóprogram folytatódik. Ha meghibásodás esetén az ajtó zárva marad, kinyitása a vészhelyzeti nyitás funkcióval végezhető el.

Az ajtó kinyitása előtt:



VIGYÁZAT!
Égésveszély! Ellenőrizze, hogy a víz hőmérséklete nem túl magas-e és a mosás alatt álló ruha nem forró-e. Szükség esetén várja meg, hogy lehűljenek.



VIGYÁZAT!
Sérülésveszély! Ellenőrizze, hogy a dob nem forog-e. Szükség esetén várja meg, hogy a dob megálljon.



Ellenőrizze, hogy a víz szintje a dobben nem túl magas-e. Szükség esetén végezze el a vészleeresztést (lásd a „Vészleeresztés” szakaszt az „Ápolás és tisztítás” című fejezetben).

Az ajtó kinyitásához a következők szerint járjon el:

1. Nyomja meg a Be/Ki  gombot a készülék kikapcsolásához.
2. Húzza ki a hálózati csatlakozódugót a konnektorból.
3. Nyissa ki a szűrőfedelet.
4. Húzza le egyszer a vésznyitó elemet. Húzza le még egyszer, majd tartsa lehúzva a vésznyitó elemet, és közben nyissa ki a készülék ajtaját.

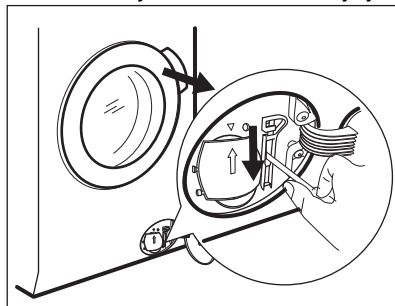

5. Vegye ki a ruhákat, majd csukja be a készülék ajtaját.
6. Csukja vissza a szűrőfedelet.

20. FOGYASZTÁSI ÉRTÉKEK

20.1 Bevezetés



Az energiahatékonysági címkére vonatkozó részletes tájékoztatásért keresse fel a www.theenergylabel.eu weboldalt.



A készülékhez mellékelt energiahatékonysági címkén található QR-kód a készülék EU EPREL adatbázisban szereplő teljesítményével kapcsolatos adatokra mutató hivatkozást tartalmaz. A későbbi tájékozódás érdekében tartsa meg az energiahatékonysági címkét a használati útmutatóval és a készülékhez mellékelt minden egyéb dokumentummal együtt.

Ugyanezek az adatok az EPREL adatbázisban is megtalálhatók a <https://eprel.ec.europa.eu> hivatkozás, továbbá a készülék adattábláján levő modellnév és termékszám segítségével. Az adattábla elhelyezkedésével kapcsolatban olvassa el a „Termékleírás” című fejezetet.

20.2 Magyarázat

kg	Ruhátöltet.	ó:pp	Program időtartama.
kWh	Energiafogyasztás.	°C	Hőmérséklet a ruhaneműben.
Liter	Vízfelhasználás.	ford./perc	Centrifugálás fordulatszáma.
%	Maradék nedvesség a ciklus befejezésekor. Minél nagyobb a centrifugálás fordulatszáma, annál erősebb a zaj, és annál kevesebb a maradék nedvesség a mosási ciklus befejezésekor..		



Az értékeket és a program időtartamát számos tényező befolyásolhatja, mint pl. a szoba hőmérséklete, a víz hőmérséklete és nyomása, a ruhatöltet típusa és mennyisége, valamint a tápfeszültség, továbbá az is, ha módosítja a program alapértelmezett beállítását.

20.3 Az Európai Bizottság 2019/2023 számú rendeletének megfelelően

Csak mosás

Eco 40-60 program	kg	kWh	Liter	ó:pp	%	°C	ford./perc ¹⁾
Teljes töltet	10	0.980	62	3:50	52	39	1551
Fél töltet	5	0.555	45	2:55	52	33	1551
Negyed töltet	2.5	0.175	39	2:25	54	23	1551

¹⁾ Maximális centrifugálási fordulatszám.

Mosási és szárítási ciklus

Eco 40-60 program és Szekrény-száraz fokozat	kg	kWh	Liter	ó:pp	%	°C	ford./perc ¹⁾
Teljes töltet	6	4.375	83	7:55	0	33	1551
Fél töltet	3	2.338	51	5:10	0	31	1551

¹⁾ Maximális centrifugálási fordulatszám.

Energiafogyasztás a különböző üzemmódokban

Ki (W)	Készenlét (W)	Késleltetett indítás (W)	Hálózattal kapcsolt készenlét (W)
0.50	0.50	4.00	2.00 ¹⁾

Időtartam a kikapcsolásig/készenlét üzemmódig maximum 15 perc.

¹⁾ A kapcsolódó funkció energiafogyasztása hozzávetőleg 17,5 kWh/év. A funkció leválasztásához olvassa el a „Wi-Fi - kapcsolat beállítása” c. fejezetet.

20.4 Normál programok - Csak mosás



Ezek az értékek csak tájékoztató jellegűek.

Program	kg	kWh	Liter	ó:pp	%	°C	ford./perc ¹⁾
Pamut ²⁾ 95 °C	10	3.15	90	3:50	44	85	1600

Program	kg	kWh	Liter	ó:pp	%	°C	ford./perc ¹⁾
Pamut 60 °C	10	2.20	85	3:30	44	55	1600
Pamut ³⁾ 20 °C	10	0.45	85	2:55	44	20	1600
Műszálas anyagok 40 °C	4	0.80	50	2:25	35	40	1200
Kímélő ⁴⁾ 30 °C	2	0.30	45	1:10	35	30	1200
Gyapjú 30 °C	2	0.25	65	1:05	30	30	1200

1) A centrifugálási fordulatszám referencia visszajelzője.

2) Erősen szennyezett szövetek mosásához alkalmas.

3) Enyhén szennyezett pamut, műszálas és kevertszálas anyagok mosásához alkalmas.

4) Gyors mosási ciklusként is használható enyhén szennyezett ruhaneműhöz.

20.5 Normál programok - Mosás és szárítás





Ezek az értékek csak tájékoztató jellegűek.

Program	kg	kWh	Liter	ó:pp	%	°C	ford./perc ¹⁾
Műszálas anyagok 40 °C	4	3.25	100	5:50	1	40	1200

1) A centrifugálási fordulatszám referencia visszajelzője.

21. KÖRNYEZETVÉDELMI TUDNIVALÓK

A  következő jelzéssel ellátott anyagokat hasznosítsa újra. Újrahasznosításhoz tegye a megfelelő konténerekbe a csomagolást. Járuljon hozzá környezetünk és egészségünk védelméhez, és hasznosítsa újra az elektromos és elektronikus hulladékot. A

A  tiltó szimbólummal ellátott készüléket ne dobja a háztartási hulladék közé. Juttassa el a készüléket a helyi újrahasznosító telepre, vagy lépjen kapcsolatba a hulladékkezelésért felelős hivatallal.



The software in this product contains components that are based on free and open source software. AEG gratefully acknowledges the contributions of the open software and robotics communities to the development project.

To access the source code of these free and open source software components whose license conditions require publishing, and to see their full copyright information and applicable license terms, please visit: <http://aeg.opensourcerepository.com> (folder NIU5)