



HU Mosogatógép
LT Indaplovė

Használati útmutató 2
Naudojimo instrukcija 37

TARTALOM

1. BIZTONSÁGI INFORMÁCIÓK.....	3
2. BIZTONSÁGI UTASÍTÁSOK.....	5
3. TERMÉKLEÍRÁS.....	7
4. KEZELŐPANEL.....	8
5. PROGRAM KIVÁLASZTÁSA.....	9
6. ALAPBEÁLLÍTÁSOK.....	12
7. VEZETÉK NÉLKÜLI KAPCSOLAT.....	17
8. AZ ELSŐ HASZNÁLAT ELŐTT.....	18
9. NAPI HASZNÁLAT.....	19
10. HASZNOS TANÁCSOK ÉS JAVASLATOK.....	23
11. ÁPOLÁS ÉS TISZTÍTÁS.....	25
12. HIBAELHÁRÍTÁS.....	29
13. MŰSZAKI INFORMÁCIÓ.....	36

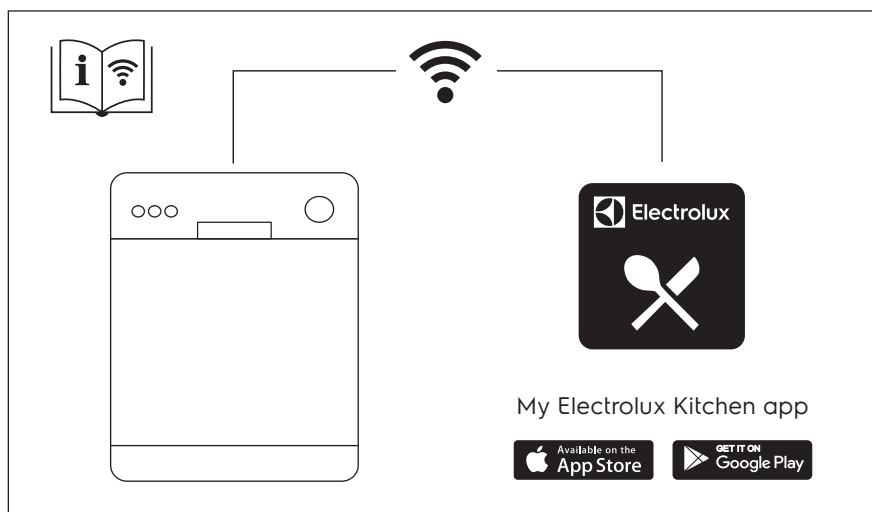

GONDOLUNK ÖNRE

Köszönjük, hogy Electrolux készüléket választott. Egy olyan terméket választott, amely magában hordozza évtizedek szakmai tapasztalatát és innovációját. Zsenialitását és stílusos megjelenését az Ön igényei ihlették. Valahányszor csak használja, biztos lehet abban, hogy a benne foglalt tudás a siker garanciája. Üdvözljük az Electrolux honlapján

Látogasson el weboldalunkra az alábbiakért:



Használattal kapcsolatos tanácsok, prospektusok, hibaelhárítási, szerviz- és javítási információk kérése:

www.electrolux.com/support



Regisztrálja termékét a még kiválóbb szolgáltatásokért:

www.registerelectrolux.com



Tartozékok, segédanyagok és eredeti alkatrészek vásárlása a készülékhez:

www.electrolux.com/shop

ÜGYFÉLSZOLGÁLAT ÉS SZERVIZ

Mindig eredeti cserealkatrészeket használjon.

Amikor felveszi a kapcsolatot a hivatalos szervizközponttal, gondoskodjon arról, hogy a következő adatok kéznél legyenek: Típus, PNC (termékszám), sorozatszám.

Az információk az adattáblán találhatóak.

 Figyelem / Vigyázat – Biztonsági információk

 Általános információk és tanácsok

 Környezetvédelmi információk

A változtatások jogát fenntartjuk.

1. BIZTONSÁGI INFORMÁCIÓK

Az üzembe helyezés és használat előtt gondosan olvassa el a mellékelt útmutatót. A gyártó nem vállal felelősséget a helytelen beszerelés vagy használat miatt keletkezett sérülésekért és károkért. Tartsa biztonságos és elérhető helyen az útmutatót, hogy szükség esetén mindig a rendelkezésére álljon.

1.1 Gyermekek és fogyatékkal élő személyek biztonsága

- A készüléket 8 év feletti gyermekek és csökkent fizikai, értelmi vagy mentális képességű, illetve megfelelő tapasztalatok vagy ismeretek híján lévő személyek csak felügyelettel, vagy a készülék

biztonságos használatára vonatkozó megfelelő tájékoztatás esetén használhatják.

- A 3-8 éves gyermekek, illetve a súlyos, komplex fogyatékossgal élő személyek állandó felügyelet nélkül nem tartózkodhatnak a készülék közelében.
- 3 évesnél fiatalabb gyermekek kizárólag folyamatos felügyelet mellett tartózkodhatnak a készülék közelében.
- Ne hagyja, hogy gyermekek játsszanak a készülékkel.
- A mosószeret tartsa távol a gyermekektől.
- A gyermekeket és a háziállatokat tartsa távol a készüléktől, amikor az ajtaja nyitva van.
- Gyermekek felügyelet nélkül nem végezhetnek tisztítási vagy karbantartási tevékenységet a készüléken.

1.2 Általános biztonság

- A készüléket háztartási, illetve más hasonló felhasználási területre szánták, egyebek közt:
 - hétvégi házak, üzletek, irodák és egyéb munkahelyeken kialakított személyzeti konyhák;
 - hotelek, motelek, szállások reggelivel és egyéb lakás céljára szolgáló ingatlanok esetén az ügyfelek számára.
- Ne változtassa meg a készülék műszaki jellemzőit.
- Az üzemi víznyomás (minimum és maximum) értékének 0.5 (0.05) / 8 (0.8) bar (MPa) között kell lennie
- Ne lépje túl a megengedett legnagyobb töltetet (14 teríték).
- Ha a hálózati kábel megsérül, azt a gyártónak vagy a hivatalos márkaszerviznek vagy más hasonlóan képzett személynek kell kicserélnie az elektromos veszélyhelyzet elkerülésének érdekében.
- FIGYELEM: A késeket és más, hegyes eszközöket helyezze a kosárba, a hegyükkel lefelé vagy vízszintesen.

- Tilos a készülék ajtaját felügyelet nélkül nyitva hagyni a véletlen rá lépés elkerülése érdekében.
- Bármilyen karbantartás előtt kapcsolja ki a készüléket, és húzza ki a hálózati csatlakozódugót a csatlakozóaljzatból.
- A készülék tisztításához ne használjon nagy nyomású vízsugarat és/vagy gőzt.
- Ügyeljen arra, hogy a készülék alsó részén levő szellőzőnyílásokat (ha vannak) ne zárja le szőnyeg vagy egyéb tárgy.
- A készülék vízhálózatra történő csatlakoztatásához használja a mellékelt új tömlőkészletet. A régi tömlőket tilos újra használni.

2. BIZTONSÁGI UTASÍTÁSOK

2.1 Üzembe helyezés



FIGYELMEZTETÉS!

A készüléket csak képzett személy helyezheti üzembe.

- Távolítsa el az összes csomagolóanyagot.
- Ne helyezzen üzembe, és ne is használjon sérült készüléket.
- Biztonsági okokból ne használja a készüléket a bútorba való beépítés előtt.
- Tartsa be a készülékhez mellékelt üzembe helyezési útmutatóban foglaltakat.
- A készülék nehéz, ezért legyen körültekintő a mozgatásakor. Mindig használjon munkavédelmi kesztyűt és zárt lábbelit.
- Ne helyezze üzembe a készüléket olyan helyen, ahol a hőmérséklet $0\text{ }^{\circ}\text{C}$ alatt van.
- A készüléket az üzembe helyezési követelményeknek megfelelő, biztonságos helyre telepítse.

2.2 Elektromos csatlakozás



FIGYELMEZTETÉS!

Tűz- és áramütésveszély.

- A készüléket kötelező földelni.

- Ellenőrizze, hogy az adattáblán szereplő adatok megfelelnek-e a helyi elektromos hálózat paramétereinek.
- Mindig megfelelően felszerelt, áramütés ellen védett aljzatot használjon.
- Ne használjon hálózati elosztókat és hosszabbító kábeleket.
- Ügyeljen a hálózati csatlakozódugó és a hálózati kábel épségére. Amennyiben a készülék hálózati vezetékét ki kell cserélni, a cserét márkaszervizünknel végeztesse el.
- Csak az üzembe helyezés befejezése után csatlakoztassa a hálózati csatlakozódugót a hálózati csatlakozóaljzatba. Ügyeljen arra, hogy a hálózati dugasz üzembe helyezés után is könnyen elérhető legyen.
- A készülék csatlakozásának bontására, soha ne a hálózati kábelnél fogva húzza ki a csatlakozódugót. A kábelt mindig a csatlakozódugónál fogva húzza ki.
- Ez a készülék 13 amperes hálózati csatlakozódugóval van felszerelve. Ha szükségessé válik a biztosíték cseréje a hálózati csatlakozódugóban, akkor egy 13 amperes ASTA (BS 1362) biztosítékra (Kizárólag az Egyesült Királyság és Írország).

2.3 Vízhálózatra csatlakoztatás

- Ügyeljen arra, hogy ne okozzon sérülést a vízcsöveknek.
- Mielőtt új vagy hosszabb idő óta nem használt csövekhez csatlakoztatja javítás vagy új eszköz (pl. vízóra stb.) felszerelése után a készüléket, addig folyassa a vizet, amíg az teljesen ki nem tisztul.
- A készülék első használata közben és után ellenőrizze, hogy nem látható-e vízszivárgás.
- A befolyócső biztonsági szeleppel, valamint dupla bevonattal ellátott belső elektromos vezetékkel rendelkezik.

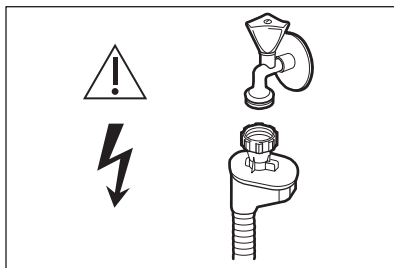

FIGYELMEZTETÉS!

Veszélyes feszültség.

- Ha a befolyócső megsérül, akkor azonnal zárja el a vízcsapot, majd húzza ki a csatlakozódugót a fali csatlakozóaljzatból. Forduljon a márkaszervizhez a befolyócső cseréje érdekében.

2.4 Használat

- Ne tegyen gyúlékony anyagot vagy gyúlékony anyaggal szennyezett tárgyat a készülékbe, annak közelébe, illetve annak tetejére.
- A mosogatószerek veszélyesek. Kövesse a mosószer csomagolásán feltüntetett biztonsági utasításokat.
- Ne igya meg és nem játsszon a készülékben lévő vízzel.
- Az edényeket a mosogatógépből csak a mosogatóprogram lejáta után vegye ki. Egy kevés mosogatószer maradhat az edényeken.
- Ne helyezzen tárgyakat, illetve ne fejtse ki nyomást a készülék nyitott ajtajára.

- A készülékből forró gőz törhet ki, ha a program működése közben kinyitja az ajtót.

2.5 Belső világítás



FIGYELMEZTETÉS!

Sérülésveszély.

- A termékben található izzó(k)ra és a külön kapható pótizzókra vonatkozó tudnivalók: Ezek az izzók arra készültek, hogy megfeleljenek a háztartási készülékekben fennálló szélsőséges fizikai feltételeknek, mint például hőmérséklet, rezgés, magas páratartalom, illetve arra használatosak, hogy jelezzék a készülék működési állapotát. Nem alkalmasak egyéb felhasználásra, valamint helyiségek megvilágítására.
- A készülék belső lámpával rendelkezik, amely bekapcsol, amikor az ajtaját kinyitják, és kikapcsol, amikor becsukják.
- A belső világítás cseréje érdekében forduljon a márkaszervizhez.

2.6 Szolgáltatások

- A készülék javítását bízva a márkaszervizre. Csak eredeti pótalkatrészeket használjon.
- Kérjük, ne feledje, hogy a házilag vagy nem szakértő által végzett javítás biztonsági következményekkel járhat, és érvénytelenítheti a jótállást.
- Az alábbi cserealkatrészek 7 évig lesznek elérhetők a model gyártásának megszűnése után: motor, keringető- és ürítőszivattyú, fűtőberendezések és fűtőelemek, beleértve a hőszivattyúkat, csövezetékek és a kapcsolódó berendezések, beleértve a tömlőket, szelepeket, szűrőket és túlcserélési gátlókat, az ajtómechanizmushoz kapcsolódó szerkezeti és belső részegységek, nyomtatott áramkörtáblák, elektronikus kijelzők, nyomáskapcsolók, termosztátok és érzékelők, szoftver és a készülék belső szoftvere, beleértve a szoftver nullázását. Kérjük, ne feledje, hogy ezen cserealkatrészek némelyikét

kizárólag szakértő szerelő szerelheti be, és nem mindegyik alkatrész társítható minden modellhez.

- Az alábbi cserealkatrészek 10 évig lesznek elérhetők a model gyártásának megszűnése után: ajtózsanér és tömítések, egyéb tömítések, szűrőkarok, leeresztő szűrők, belső rácsok/tartók és műanyag kiszolgáló egységek, mint például a kosarak és fedelek.
- Bontsa a készülék hálózati csatlakozását.
- Vágja le a hálózati tápkábelt, és helyezze a hulladékba.
- Szerelje le az ajtókilincset, hogy megakadályozza gyermekek és kedvenc állatok készülékben rekedését.

2.7 Ártalmatlanítás



FIGYELMEZTETÉS!

Sérülés- vagy fulladásveszély.

3. TERMÉKLEÍRÁS

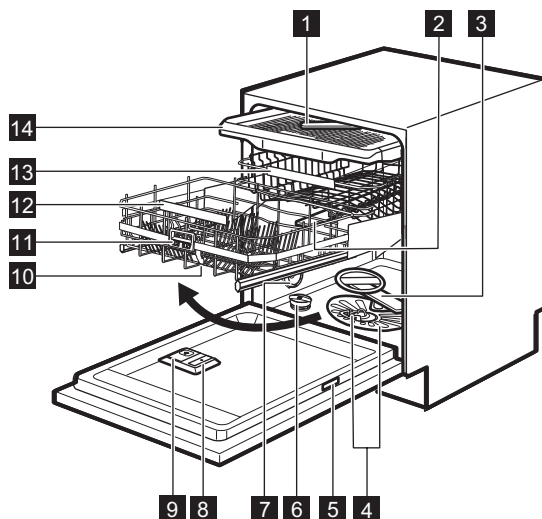

- | | |
|------------------------------|------------------------------|
| 1 Mennyezeti szűrőkar | 9 Mosószer-adagoló |
| 2 Felső szűrőkar | 10 ComfortLift kosár |
| 3 Alsó szűrőkar | 11 Nyitófogantyú |
| 4 Szűrők | 12 Alsó kosárfogantyú |
| 5 Adattábla | 13 Felső kosár |
| 6 Sótartály | 14 Evőeszközfűző |
| 7 Szellőző | |
| 8 Öblítőszer-adagoló | |

3.1 Belső világítás

A készülék belső lámpával rendelkezik. Ez akkor kapcsolódik be, amikor Ön kinyitja a készülék ajtaját, illetve, ha a készüléket nyitott ajtó mellett kapcsolja be.

A lámpa kialszik, amikor becsukja a készülék ajtaját, illetve, amikor kikapcsolja a készüléket. Kis idő elteltével ezek nélkül is automatikusan kikapcsol az energiamegtakarítás érdekében.

4. KEZELŐPANEL

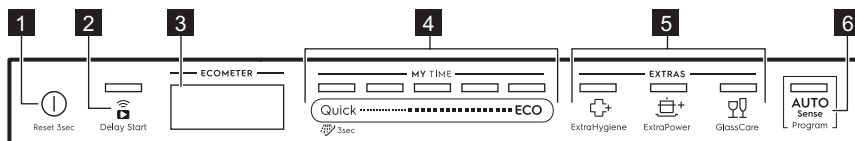

- | | |
|---|---------------------------------|
| 1 Be/Ki gomb / Visszaállítás gomb | 5 EXTRAS gombok |
| 2 Delay Start gomb / Távindítás gomb | 6 AUTO Sense programgomb |
| 3 Kijelzés | |
| 4 MY TIME választósáv | |

4.1 Kijelző

A kijelzőn a következő információk láthatók:

- ECOMETER
- Visszajelzők
- Programok neve és időtartama
- Késleltetett indítás ideje
- Tájékoztató címkék

Az ECOMETER jelzi, hogy a programválasztás miként befolyásolja a víz- és energiafogyasztást. Minél több sáv világít, annál alacsonyabb a fogyasztás.







A **ECO** jelzi a leginkább környezetbarát programválasztást a normál szennyezettségű töltet esetén.

4.2 ECOMETER



4.3 Visszajelzők

Visszajelző	Leírás
	Öblítőszer visszajelző. Akkor világít, ha az öblítőszer adagolót fel kell tölteni. Lásd „Az első használat előtt” című részt.
	Só visszajelző. Akkor világít, ha a sótartályt fel kell tölteni. Lásd „Az első használat előtt” című részt.

Visszajelző	Leírás
	Machine Care visszajelző. Akkor világít, ha a készülék belsejének tisztítása szükséges a Machine Care programmal. Nézze meg az „ Ápolás és tisztítás ” című részt.
	Szárítási szakasz visszajelző. Akkor világít, ha szárítási fázissal rendelkező programot választ. Akkor villog, amikor a szárítási fázis működik. Lásd a „ Programválasztás ” című részt.
	Wi-Fi visszajelző. Világítani kezd, ha bekapcsolja a vezeték nélküli hálózatot. Lapozza fel a „ Vezeték nélküli kapcsolat ” című bevezetést.
	Távindítás visszajelző. Világítani kezd, ha bekapcsolja a távindítás funkciót. Lásd a „ Napi használat ” című részt.
	Delay Start visszajelző. Világítani kezd, ha késleltetett indítást állít be. Lásd a „ Napi használat ” című részt.
	Szüneteltetés visszajelző. Villog, ha szünetelteti a mosogatási ciklust vagy a késleltetés visszaszámlálását a készülék ajtajának kinyitásával. Lásd a „ Napi használat ” című részt.
	Figyelmeztető visszajelzők. Akkor világítanak, ha a készülék meghibásodik. Olvassa el a „ Hibaelhárítás ” című részt.

5. PROGRAM KIVÁLASZTÁSA

5.1 MY TIME

A MY TIME választásánál a program időtartamának függvényében választhat egy megfelelő mosogatási programot, amely 30 perctől négy óra hosszúságú lehet.

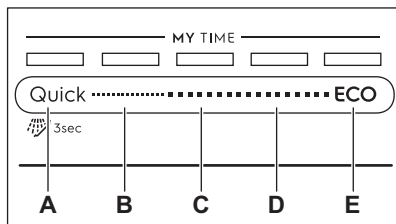

- A.
- A **Quick** a legrövidebb program (**30min**), amely enyhén és frissen szennyezett edényekhez alkalmas.
 -  **Előöblítés (15min)** egy olyan program, amely az ételmaradványok leöblítésére

használható. Megakadályozza a kellemetlen szagok kialakulását a készülékben. Ne használjon öblítőt ehhez a programhoz.

- B. **1h** olyan program, amely a frissen vagy enyhén rászáradt étellel szennyezett edények mosogatására alkalmas.
- C. **1h 30min** olyan program, amely normál mértékben szennyezett eszközök mosogatására és szárítására alkalmas.
- D. **2h 40min** olyan program, amely erősen szennyezett eszközök mosogatására és szárítására alkalmas.
- E. Az **ECO** a leghosszabb program (**4h**), amellyel a leghatékonyabb víz- és energiafogyasztás mellett mosogathatja el a normál mértékben szennyezett edényeket és evőeszközöket. Ezt a programot használják tesztprogramként a bevizsgáló intézetek. ¹⁾

¹⁾ Ez a program szolgál a 2019/2022 számú Ecodesign tanácsi rendeletnek (EU) való megfelelés megállapítására.

5.2 EXTRAS

A programválasztást egyedi igényeinek megfelelően állíthatja be a következők bekapcsolásával: EXTRAS.

ExtraHygiene

 Az ExtraHygiene higiénikusabb mosást eredményez azáltal, hogy a hőmérsékletet legalább 10 percen keresztül 65 és 70 °C között tartja az utolsó öblítési fázisban.

ExtraPower

 Az ExtraPower kiegészítő funkció javítja a beállított program mosogatási hatékonyságát. A kiegészítő funkció növeli a mosogatás hőmérsékletét és időtartamát.

GlassCare

 A GlassCare kiegészítő funkció speciális kezelésben részesíti a kényes tárgyakat. A kiegészítő funkció meggátolja a kiválasztott programnál a mosogatási hőmérséklet gyors változásait, és lecsökkenti azt 45 °C értékre. Ez különösen az üvegedényeket óvja a sérüléstől.

5.3 AUTO Sense

A AUTO Sense program a töltet típusának megfelelő mosogatási ciklust automatikusan beállítja.

A készülék érzékeli a kosarakba helyezett edények szennyezettségét és mennyiségét. Beállítja a szükséges hőmérsékletet és a vízmennyiséget, illetve a program időtartamát.

5.4 Programáttekintés

Program	Töltet típusa	Szennye-zettség mér-téke	Programszakaszok	EXTRAS
Quick	<ul style="list-style-type: none"> Főzőedények Evőeszközök 	<ul style="list-style-type: none"> Friss 	<ul style="list-style-type: none"> Mosogatás 50 °C Közbenső öblítés Befejező öblítés 45 °C AirDry 	<ul style="list-style-type: none"> ExtraPower GlassCare ExtraHygiene
 Előöblítés	<ul style="list-style-type: none"> Mindenfajta töltet 	<ul style="list-style-type: none"> Minden szennye-zettségi fok 	<ul style="list-style-type: none"> Előmosogatás 	Az EXTRAS kiegészítő funkciók nem használhatók ezzel a programmal.
1h	<ul style="list-style-type: none"> Főzőedények Evőeszközök 	<ul style="list-style-type: none"> Friss Enyhén rászáradt 	<ul style="list-style-type: none"> Mosogatás 60 °C Közbenső öblítés Befejező öblítés 50 °C AirDry 	<ul style="list-style-type: none"> ExtraPower GlassCare ExtraHygiene
1h 30min	<ul style="list-style-type: none"> Főzőedények Evőeszközök Lábasok Serpenyők 	<ul style="list-style-type: none"> Normál Enyhén rászáradt 	<ul style="list-style-type: none"> Mosogatás 60 °C Közbenső öblítés Befejező öblítés 55 °C Szárítás AirDry 	<ul style="list-style-type: none"> ExtraPower GlassCare ExtraHygiene

Program	Töltet típusa	Szennye- zettség mér- téke	Programszakaszok	EXTRAS
2h 40min	<ul style="list-style-type: none"> Főzőedények Evőeszközök Lábasok Serpenyők 	<ul style="list-style-type: none"> Normál és erős Rászáradt 	<ul style="list-style-type: none"> Előmosogatás Mosogatás 60 °C Közbenső öblítés Befejező öblítés 60 °C Szárítás AirDry 	<ul style="list-style-type: none"> ExtraPower GlassCare ExtraHygiene
ECO	<ul style="list-style-type: none"> Főzőedények Evőeszközök Lábasok Serpenyők 	<ul style="list-style-type: none"> Normál Enyhén rászáradt 	<ul style="list-style-type: none"> Előmosogatás Mosogatás 50 °C Közbenső öblítés Befejező öblítés 55 °C Szárítás AirDry 	<ul style="list-style-type: none"> ExtraPower GlassCare ExtraHygiene
AUTO Sense	<ul style="list-style-type: none"> Főzőedények Evőeszközök Lábasok Serpenyők 	A program minden szennyezett-ségi foknak megfelelő be-állítást választ.	<ul style="list-style-type: none"> Előmosogatás Mosogatás 50 - 60 °C Közbenső öblítés Befejező öblítés 60 °C Szárítás AirDry 	Az EXTRAS kiegészítő funkciók nem használhatók ezzel a programmal.
Machine Care	<ul style="list-style-type: none"> Edények nélkül 	A program a készülék belső terének tisztítására szolgál.	<ul style="list-style-type: none"> Mosogatás 70 °C Közbenső öblítés Végső öblítés AirDry 	Az EXTRAS kiegészítő funkciók nem használhatók ezzel a programmal.

Fogyasztási értékek

1) 2)	Víz (l)	Energia (kWh)	Időtartam (perc)
Quick	9.3 - 11.4	0.54 - 0.66	30
Előöblítés	4.1 - 5.1	0.01 - 0.04	15
1h	10.6 - 12.9	0.80 - 0.93	60
1h 30min	10.4 - 12.7	0.97 - 1.10	90
2h 40min	10.8 - 13.2	0.97 - 1.11	160
ECO	11	0.848	240
AUTO Sense	9.6 - 13.1	0.74 - 1.06	120 - 170

1) 2)	Víz (l)	Energia (kWh)	Időtartam (perc)
Machine Care	8.9 - 10.9	0.58 - 0.70	60

1) program A víz nyomása és hőmérséklete, a hálózati feszültség ingadozásai, a kiegészítő funkciók, az edények mennyisége és a szennyeződés mértéke módosíthatja az értékeket.

2) A programokhoz tartozó értékek csak tájékoztató jellegűek a ECO program kivételével.

Információ a bevizsgáló intézetek számára

Ha a teljesítmény-tesztek (pl. EN60436) végrehajtására vonatkozó információkra van szüksége, küldjön e-mailt a következő címre:

info.test@dishwasher-production.com

A kérdésben szerepeljen a termékszám (PNC), mely az adattáblán olvasható.

Minden egyéb, a mosogatógépet érintő kérdésben a készülékhez mellékelt szervizkönyv nyújt útmutatást.

6. ALAPBEÁLLÍTÁSOK

A készülék személyre szabásához az egyéni igényeinek megfelelően módosíthatja az alapbeállításokat.

Beállítások	Értékek	Leírás
Vízkeménység	1 és 10 szint között (alapértelmezés: 5)	Állítsa be a vízlágyító szintjét a körzetében meglévő víz keménységnek megfelelően. ¹⁾
Öblítőszer szintje	0 és 6 szint között (alapértelmezés: 4)	Az öblítőszer szintjét az előírt adagolásnak megfelelően állítsa be. ¹⁾
Befejezés jelzőhang	BE KI (alapértelmezett)	A program futásának végét jelző hangjelzés be- vagy kikapcsolása. ¹⁾
Automata ajtónyitás	BE (alapértelmezett) KI	A AirDry funkció be- vagy kikapcsolása. ¹⁾
Nyomógomb hangok	BE (alapértelmezett) KI	A billentyűhangok be- vagy kikapcsolása.
Legutóbbi program	BE KI (alapértelmezett)	Az utoljára használt program és kiegészítő funkciók automatikus kiválasztásának be- vagy kikapcsolása. ¹⁾
Padlóra vetítés	BE (alapértelmezett) KI	A TimeBeam funkció be- vagy kikapcsolása. ¹⁾
Fényerő	0 és 9 szint között	A kijelző fényerejének beállítása.

Beállítások	Értékek	Leírás
Nyelv	Nyelvek listája (alapértelmezett: angol)	A megfelelő nyelv beállítása.
Beállítások törlése	IGEN NEM	Gyári beállítások visszaállítása.
WiFi	BE KI (alapértelme- zett)	A vezeték nélküli csatlakozás be- vagy ki- kapcsolása. 2)
Hálózat	Jelerősség IP MAC	A hálózati kapcsolatra vonatkozó adatok ellenőrzése.
Effejtette a háló- zatot	IGEN NEM	A hálózat hitelesítő adatainak visszaállítá- sa. 2)
Termékszám	Szám	Ellenőrizze a készülék PNC számát. 1)

1) További részletekért olvassa el a fejezet többi részét is.

2) További tudnivalókért olvassa el a „**Vezeték nélküli csatlakozás**” c. fejezetet.

6.1 Beállítás üzemmód

Navigálás a beállítás üzemmódban

Beállítás üzemmódban a MY TIME választószáv segítségével lehet mozogni.

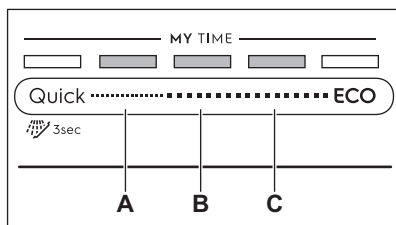

A. Előző gomb

B. Ok gomb

C. Tovább gomb

A **Előző** és **Tovább** gombbal válthat az alapbeállítások között, illetve módosíthatja azok értékét.

Az **Ok** gombbal lehet belépni a kiválasztott beállításba, és megerősíteni értékének módosítását.

Belépés a beállítás üzemmódba

A beállítás üzemmódba a program elindítása előtt lehet belépni. A program futása közben nem lehet belépni a beállítás üzemmódba.

A beállítás üzemmódba lépéshez tartsa nyomva egyszerre a **Quick** és **ECO** gombot kb. 3 másodpercig.

- A **Előző**, **Ok** és **Tovább** gombhoz társított visszajelzők világítani kezdenek.
- A kijelző az első elérhető beállítást és annak aktuális értékét jeleníti meg.

Beállítás módosítása

Győződjön meg arról, hogy a készülék beállítás üzemmódban van.

1. A Előző vagy **Tovább** segítségével válassza ki a kívánt beállítást.

A kijelzőn a beállítás neve és annak aktuális értéke jelenik meg.

2. A beállítás elindításához nyomja meg az Ok gombot.

A kijelzőn a rendelkezésre álló értékek jelennek meg.

3. Az érték módosításához nyomja meg a **Előző** vagy **Tovább** gombot.
4. A beállítás megerősítéséhez nyomja meg a **Ok** gombot.
 - Az új beállítás mentése megtörtént.
 - A kijelző visszatér az alapbeállítások listához.
5. A beállítási üzemmódból való kilépéshez tartsa nyomva egyszerre a **Quick** és **ECO** gombot kb. 3 másodpercig.

A készülék visszatér programválasztási üzemmódba.

A mentett beállítások mindaddig érvényben maradnak, míg másikat nem választ.

amelyek hátrányosan befolyásolják a mosogató eredményességét, valamint rongálnák a készüléket.

Annál keményebb a víz, minél többet tartalmaz ezekből az ásványi anyagokból. A vízkeménységet különböző mértékegységekkel mérik.

A vízlágyítót a lakóhelyén jellemző vízkeménységhez kell beállítani. A víz keménységét illetően a helyi vízművektől kaphat tájékoztatást. A jó mosogatósi eredmény eléréséhez fontos a vízlágyító szintjének pontos beállítása.

6.2 A vízlágyító

A vízlágyító a vezetékes vízben található ásványi anyagok eltávolítására szolgál,

Vízkeménység

Német keménységi fok (°dH)	Francia keménységi fok (°fH)	mmol/l	Clarke keménységi fok	Vízlágyító szintje
47 - 50	84 - 90	8.4 - 9.0	58 - 63	10
43 - 46	76 - 83	7.6 - 8.3	53 - 57	9
37 - 42	65 - 75	6.5 - 7.5	46 - 52	8
29 - 36	51 - 64	5.1 - 6.4	36 - 45	7
23 - 28	40 - 50	4.0 - 5.0	28 - 35	6
19 - 22	33 - 39	3.3 - 3.9	23 - 27	5 ¹⁾
15 - 18	26 - 32	2.6 - 3.2	18 - 22	4
11 - 14	19 - 25	1.9 - 2.5	13 - 17	3
4 - 10	7 - 18	0.7 - 1.8	5 - 12	2
<4	<7	<0.7	< 5	1 ²⁾

1) Gyári beállítás.

2) Ezen a szinten ne használjon sót.

A használt mosogatószer típusától függetlenül állítsa be a megfelelő vízkeménységet, hogy a só feltöltés visszajelző bekapcsolva maradjon.



A sót tartalmazó kombinált mosogatószer-tabletták nem elég hatékonyak a kemény víz lágyításához.

Regenerálási eljárás

A vízlágyító helyes működéséhez a vízlágyító eszköz gyantáját rendszeresen regenerálni szükséges. Ez az eljárás automatikus, és része a mosogatógép normál működésének.

Amikor az előírt mennyiségű víz (lásd az értékeket a táblázatban) felhasználásra került az előző regenerálási eljárás óta, a készülék egy új regenerálást indít a végső öblítés és a program vége között.

Vízlágyító szintje	Víz mennyisége (l)
1	250
2	100
3	62
4	47
5	25
6	17
7	10
8	5
9	3
10	3

Ha a vízlágyító szintje magasra van állítva, akkor a regenerálás a program közepén is bekövetkezhet, még az öblítés előtt (kétszer a program során). A regenerálás elindítása nincs hatással a ciklus időtartamára, hacsak nem a program közepén vagy rövid szárítási szakasszal rendelkező program végén történik. Ezekben az esetekben a regenerálás meghosszabbítja a program teljes időtartamát további 5 perccel.

Következésképpen a vízlágyító 5 perc hosszúságú öblítése ugyanabban a ciklusban vagy a következő program elején kezdődhet el. Ez a tevékenység a program teljes vízfogyasztását további 4 literrel, míg teljes energiafogyasztását további 2 wattórával (Wh) növeli. A vízlágyító öblítése teljes szivattyúzással fejeződik be.

A vízlágyító minden elvégzett öblítése (melyből egynél több is lehet ugyanabban a ciklusban) további 5

perccel hosszabbíthatja meg a program időtartamát, függetlenül attól, hogy a program elején vagy közepén történik meg.



A fejezetben említett minden fogyasztási értéket az aktuálisan érvényes szabványnak megfelelően, laboratóriumi feltételek mellett, 2,5 mm/l vízkeménységnél határoztak meg a 2019/2022 rendelet szerint (vízlágyító: 3. szint). A víz nyomása és hőmérséklete, valamint a hálózati feszültség ingadozásai módosíthatják az értékeket.

6.3 Öblítőszer szintje

Az öblítőszer lehetővé teszi, hogy az edények folt- és csikmentesen száradjanak. Az öblítőszer adagolása a forró vizes öblítési fázis alatt automatikusan történik. Az adagolt öblítőszer mennyisége állítható.

Ha az öblítőszer-adagoló üres, a kijelzőn a  visszajelző és a **Kevés az öblítőszer.** üzenet jelenik meg. Ha kizárólag kombinált mosogatószertablettákat használ, és a szárítási eredmények megfelelőek, az öblítőszer-adagoló és a feltöltésére figyelmeztető üzenet kikapcsolható. Azonban a legjobb szárítási eredmény eléréséhez mindig használjon öblítőszer, és tartsa bekapcsolva a figyelmeztető üzenetet.

Az öblítőszer-adagoló és az üzenet kikapcsolásához állítsa az öblítőszer szintjét 0 értékre.

6.4 Befejezés jelzőhang

A program végének jelzésére beállíthat egy hangjelzést.



Hangjelzések hallhatók akkor is, ha a készülék meghibásodik. Nincs lehetőség ezen jelzések kikapcsolására.

6.5 AirDry

A AirDry kiegészítő funkcióval jobb szárítási eredmény érhető el. A szárítási szakasz közben a készülék ajtaja automatikusan kinyílik, és nyitva marad.

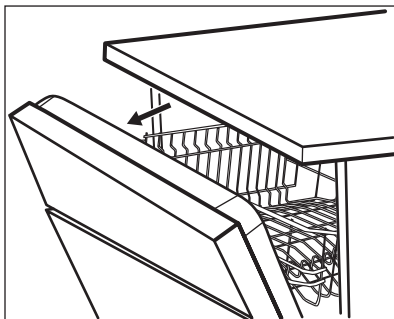

A AirDry kiegészítő funkció automatikusan bekapcsol minden program esetén, kivéve: Előöblítés.

A szárítási fázis és az ajtó nyitva tartásának időtartama a kiválasztott programtól és kiegészítő funkcióktól függően változik.

Amikor az AirDry funkció kinyitja az ajtót, a kijelzőn megjelenik a futó program fennmaradó időtartama.



VIGYÁZAT!

Az automatikus ajtónyitást követő 2 percen belül ne próbálja meg az ajtót becsukni. Ez kárt tehet a készülékben.



VIGYÁZAT!

Ha gyermekek férhetnek hozzá a készülékhez, javasoljuk, hogy kapcsolja ki az AirDry kiegészítő funkciót. Az ajtó automatikus kinyitása veszélyhelyzetet idézhet elő.

6.6 Utolsó programválasztás

Beállíthatja az utoljára használt program és kiegészítő funkciók automatikus kiválasztását.

A legutolsó program az, amelyik teljesen véget ért, és mentése megtörtént a készülék kikapcsolása előtt. Ezután az automatikusan lesz kiválasztva a készülék bekapcsolása után.

Amikor a legutolsó program kiválasztása le van tiltva, ECO az alapértelmezett program.

6.7 TimeBeam

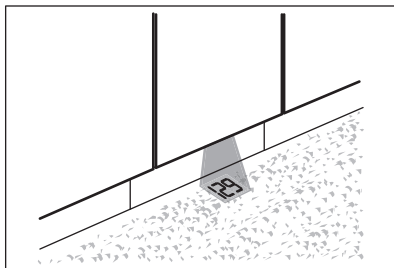

A TimeBeam funkció a készülék ajtaja alatti padlóterületre vetíti ki az alábbi információkat:

- A program indításakor a program időtartamát.
- **0:00** és **CLEAN** üzenetet, amikor a program véget ér.
- A **DELAY** üzenetet és a késleltetett indításig hátralévő időt.
- Riasztási kódot, ha a készülék meghibásodott.



Amikor a AirDry funkció kinyitja az ajtót, a TimeBeam kikapcsol. A folyamatban lévő programból hozzávetőlegesen hátralévő idő ellenőrzéséhez tekintse meg a kezelőpanel kijelzőjét.

6.8 Termékszám

Ha a márkaszervizhez fordul, adja meg a készülék termékszámát (Termékszám).

Ez a szám a készülék ajtaján levő adattáblán található. A számot a kijelzőn is ellenőrizheti. A szám megtekintéséhez válassza a **Termékszám** pontot a beállítás listából.

7. VEZETÉK NÉLKÜLI KAPCSOLAT

Elsőként csatlakoztathatja mosogatógépét az otthoni hálózathoz, majd hozzákapcsolhatja mobil eszközeihez a(z) My Electrolux Kitchen alkalmazás használatával. Ez a funkció lehetővé teszi a mosogatógép távvezérlését és felügyeletét.

A My Electrolux Kitchen alkalmazást mobil eszközére az app áruházból töltheti le. A alkalmazás az iOS és Android rendszerekkel egyaránt kompatibilis. Ellenőrizze az operációs rendszerének megfelelő, kompatibilis verziót az App Store-ban.

A router paraméterei	
Frekvencia/ Protokoll	Wi-Fi: 2,4 GHz / 802.11 b-g-n
	Wi-Fi: 5 GHz / 802.11 a-n (kizárólag beltéri használatra)
	Bluetooth Low Energy 5.0: 2,4 GHz / DSSS
Max. teljesítmény	Wi-Fi 2,4 GHz: <20 dBm
	Wi-Fi 5 GHz: <23 dBm
	Bluetooth Low Energy 5.0: < 20 dBm
Titkosítás	WPA, WPA2

7.1 A mosogatógép csatlakoztatása a hálózathoz és az alkalmazáshoz

A mosogatógép csatlakoztatásához a következőkre lesz szükség:

- Vezeték nélküli hálózat internetkapcsolattal.
 - A vezeték nélküli hálózathoz csatlakoztatott mobil eszköz.
1. Mobil eszközén indítsa el a My Electrolux Kitchen alkalmazást, majd kövesse annak utasításait. Ha az alkalmazás kéri, kapcsolja be a vezeték nélküli csatlakoztatás funkciót a mosogatógépen.

2. A vezeték nélküli kapcsolat aktiválásához kövesse az alábbi két módszer egyikét:

- Tartsa egyszerre lenyomva a  és Quick gombokat 2 másodpercig.
- Lépjen a beállítás üzemmódba, válassza ki a **WiFi** beállítást, majd módosítsa az értékeket erre: **BE**.

A kijelzőn a következők láthatók: **Wi-Fi indítása**, majd **Wi-Fi rendben**.

3. Amikor a készülék kéri, adja meg az otthoni hálózat hitelesítő adatait a My Electrolux Kitchen alkalmazásban.



Ha a hitelesítő adatokat nem adja meg, a mosogatógép kikapcsolja a vezeték nélküli csatlakozást bizonyos idő eltelte után.

Ha a kapcsolódás sikerült, a mosogatógép kijelzőjén **Csatlakoztatás sikeres** jelenik meg. Tekintse meg a „Napi használat” c. fejezetet a távindítás bekapcsolásához.



Ha a csatlakozás nem sikerül, vagy a kijelzőn **Frissítés** jelenik meg, olvassa el a „Hibaelhárítás” c. szakaszt.

Ha törölni szeretné a műveletet, nyomja meg bármelyik aktív gombot, majd erősítse meg a törlést. Másik lehetőségként kapcsolja ki a készüléket, majd kapcsolja újra be.

7.2 A vezeték nélküli kapcsolat kikapcsolása

Lépjen a beállítás üzemmódba, válassza ki a **WiFi** beállítást, majd módosítsa az értékét erre: **KI**.

7.3 A vezeték nélküli kapcsolat bekapcsolása

Lépjen a beállítás üzemmódba, válassza ki a **WiFi** beállítást, majd módosítsa az értékét erre: **BE**.

A távoli indítás funkció aktiválásához tekintse át a „Napi használat” című szakaszt.

7.4 A hálózati hitelesítő adatok visszaállításása

Ha másik vezeték nélküli hálózathoz szeretne csatlakozni, vagy frissíteni szeretné az aktuális hálózat hitelesítő adatait, állítsa alaphelyzetbe a hálózati hitelesítő adatokat.

Lépjen be a Beállítás üzemmódba, és kapcsolja be a **Elfelejtette a hálózatot** beállítást.

Kialszik a  visszajelző.

A hálózat új hitelesítő adatainak megadásához csatlakoztassa a mosogatógépet a hálózathoz és az alkalmazáshoz. Kövesse a fejezet korábbi utasításait.

8. AZ ELSŐ HASZNÁLAT ELŐTT

1. **Ellenőrizze, hogy a vízlágyító aktuális szintje megfelel-e a használt víz keménységének. Amennyiben nem, állítsa be a vízlágyító szintjét.**
2. Töltse fel sótartályt.
3. Töltse fel az öblítőszer-adagolót.
4. Nyissa ki a vízcsapot.
5. A gyártási folyamat maradványainak eltávolításához indítsa el a Quick programot. Ne használjon mosogatószeret, és ne töltsen meg a kosarakat.

Miután elindít egy programot, a készülék kb. 5 percen keresztül regenerálja a vízlágyítóban lévő gyantát. A mosogatási fázis csak akkor kezdődik meg, amikor a fenti művelet véget ért. Ez a műveletsor rendszeres időközönként ismétlődik.

8.1 Sótartály



VIGYÁZAT!

Csak mosogatógépekhez készült durva só használjon. A finom só növeli a korrózió veszélyét.

A só a vízlágyítóban a gyanta regenerálására, valamint a napi használat során a megfelelő mosogatási eredmény biztosítására szolgál.

A sótartály feltöltése



Győződjön meg róla, hogy a ComfortLift kosár üres és felemelt helyzetben áll.

1. Csavarja le a sótartály kupakját az óramutató járásával ellenkező irányba.
2. Öntsön 1 liter vizet a sótartályba (csak az első alkalommal).
3. Töltse fel a sótartályt regeneráló sóval (amíg teljesen fel nem töltődik).

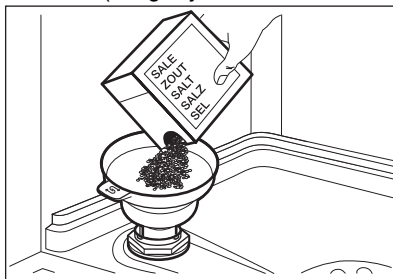

4. Óvatosan rázza meg a tölcserát a fogantyújánál, hogy a legutolsó szemcse is betöltődjön.
5. Távolítsa el a sótartály nyílása körül lévő sót.

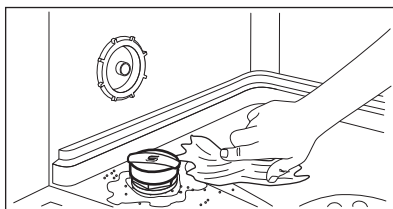

6. Csavarja vissza a kupakot az óramutató járásával megegyező irányban a sótartály bezárásához.

**VIGYÁZAT!**

Víz és só juthat ki a töltés során a sótartályból. Miután feltöltötte a sótartályt, azonnal indítsa el a legrövidebb mosogatóprogramot a korrózió megelőzése érdekében. Ne tegyen edényeket a kosarakba.

**VIGYÁZAT!**

A rekeszt **(B)** csak öblítőszerhez használja. Ne töltsön bele mosogatószert.

**VIGYÁZAT!**

Csak mosogatógépekhez készült öblítőszer használjon.

8.2 Az öblítőadagoló feltöltése

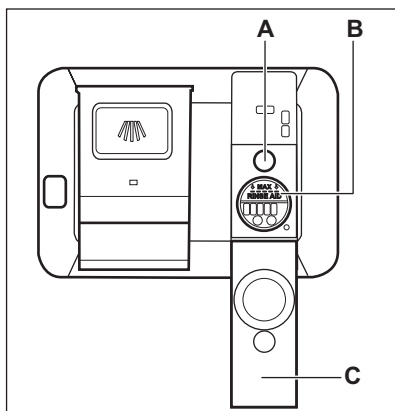

1. Nyissa ki a fedelet **(C)**.
2. Töltse fel az adagolót, **(B)** amíg az öblítőszer szintje el nem éri ezt a jelölést: „MAX”.
3. A kiömlött öblítőszer nedvszívó törülköendővel távolítsa el, hogy a mosogatóprogram alatt megakadályozza a túlzott habképződést.
4. Zárja be a fedelet. Ügyeljen arra, hogy a helyére rögzüljön.



Töltse fel az öblítőszer-adagolót, ha a visszajelző **(A)** ha a visszajelző átlátszó.

9. NAPI HASZNÁLAT

1. Nyissa ki a vízcsapot.
2. Tartsa nyomva a  gombot, amíg a készülék be nem kapcsol.
3. Töltse fel sótartályt, ha az üres.
4. Töltse fel az öblítőszer-adagolót, ha az üres.
5. Pakolja meg megfelelően a kosarakat.
6. Töltse be a mosogatószert.
7. Válasszon ki és indítson el egy programot.
8. Zárja el a vízcsapot, amikor a program véget ér.

9.1 ComfortLift

**VIGYÁZAT!**

Ne üljön rá a fiókra, és ne gyakoroljon extra nyomást a rögzített kosárra.

**VIGYÁZAT!**

Ne lépje túl a maximális töltőkapacitást (18 kg).

**VIGYÁZAT!**

Győződjön meg róla, hogy az eszközök nem lógnak ki a kosárból, máskülönben károsodhatnak, illetve károsíthatják a ComfortLift mechanikát.

A ComfortLift mechanika lehetővé teszi az alsó fiók emelését (a második fiókszintig) és süllyesztését a betöltés és kiszedés megkönnyítése érdekében.

Az alsó kosár betöltése és ürítése:

1. A kosár felemeléséhez húzza ki a fiókot a mosogatógépéből a kosárfogantyúnál megfogva. A nyitófogantyút ne használja.

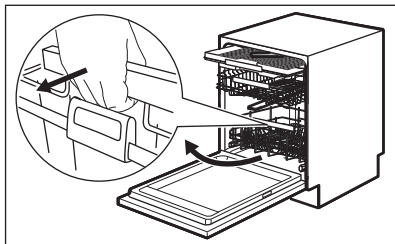

A kosár automatikusan reteszeli magát a felső állásban.

2. Óvatosan helyezze be vagy szedje ki az eszközöket a kosárból (lásd **Kosár betöltési segédlet**).
3. A kosár leengedéséhez fogja össze a nyitófogantyút és a kosárfogantyút az ábra szerint. Emelje fel teljesen a nyitófogantyút és enyhén a kosárfogantyút, amíg a kosár mindkét oldala fel nem szabadul.

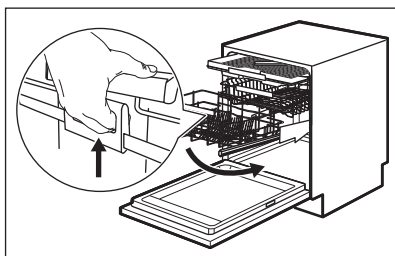

Miután a kosarat felszabadította, tolja vissza a fiókot. A mechanika visszatér az alsó állásban levő alaphelyzetbe.

Töltöttségtől függően kétféle módon süllyeszthető le a kosár:

- Ha teljes töltetet szeretne tányérból behelyezni, kis mértékben tolja le a kosarat.
- Ha a kosár üres vagy félig töltött, tolja le teljesen a kosarat.

9.2 A mosogatószer használata

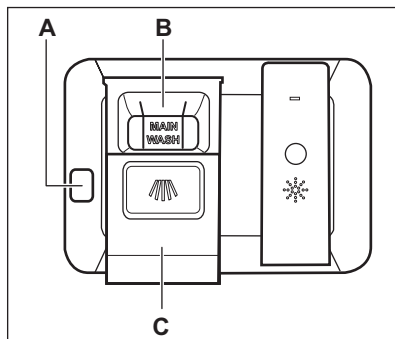

VIGYÁZAT!

Csak mosogatógépekhez készült, speciális mosogatószereket használjon.

1. Nyomja meg a kioldó gombot (A) a fedél kinyitásához (C).
2. Töltse a mosogatószert (gél, por vagy tableta) a rekeszbe (B).
3. Ha előmosás kiegészítő funkcióval rendelkezik a program, tegyen egy kevés mosogatószert a készülék ajtajának belső részébe.
4. Zárja be a fedelet. Ügyeljen arra, hogy a fedél a helyére rögzüljön.



Az adagolandó mosogatószer-mennyiséggel kapcsolatos további tájékoztatásért olvassa el a termék csomagolásán található gyártói útmutatásokat. A normál mértékben szennyezett edények mosogatására általában 20 - 25 ml gél mosogatószer elegendő.



A rekeszben (B) lévő két függőleges borda felső vége jelzi a géladagoló (max. 30 ml) maximális feltöltési szintjét.



9.3 Távindítás

Kapcsolja be a funkciót a mosogatógép My Electrolux Kitchen alkalmazáson

keresztül történő távvezérléséhez és felügyeletéhez.

A távvezérelt indítás bekapcsolása

Győződjön meg róla, hogy a  visszajelző világít, illetve, hogy a készüléke hozzá lett adva a(z) My Electrolux Kitchen alkalmazáshoz. Amennyiben ez nincs így, tekintse át a „**Vezeték nélküli kapcsolat**” bekezdést.



1. Nyomja meg ezt: .
 - A gombhoz tartozó visszajelző világít.
 - Kialszik a  visszajelző.
 - Világít a  visszajelző.
2. Csukja be a készülék ajtaját.
3. Használja a(z) My Electrolux Kitchen alkalmazást a készülék távoli üzemeltetéséhez.



Az ajtó nyitásával kikapcsolja a távoli indítást. Lásd jelen fejezet további információit.

A távvezérelt indítás kikapcsolása

Nyomja meg a  gombot, amíg a kijelzőn meg nem jelenik a következő: **0h**.

- A gombhoz tartozó visszajelző kialszik.
- Kialszik a  visszajelző.
- Világít a  visszajelző.
- A készülék visszatér programválasztási üzemmódba.

9.4 Program kiválasztása és elindítása a MY TIME választósáv segítségével

1. Húzza keresztül az ujját a MY TIME választósávon a megfelelő program kiválasztásához.
 - A kiválasztott program jelzőfénye világítani kezd.
 - Az ECOMETER jelzi a víz- és energiafogyasztás szintjét.

- A kijelző a program időtartamát mutatja.
2. Szükség szerint kapcsolja be a megfelelő EXTRAS kiegészítő funkciót.
 3. Csukja be a készülék ajtaját a program elindításához.

9.5 A Előöblítés program kiválasztása és elindítása

1. A  Előöblítés kiválasztásához tartsa nyomva 3 másodpercig a Quick gombot.
 - A gombhoz tartozó visszajelző világít.
 - Az ECOMETER nem világít.
 - A kijelző a program nevét és időtartamát mutatja.
2. Csukja be a készülék ajtaját a program elindításához.

9.6 Az EXTRAS funkció bekapcsolása

1. Válasszon egy programot a MY TIME választósáv segítségével.
2. Nyomja meg a bekapcsolandó kiegészítő funkcióhoz tartozó gombot.
 - A gombhoz társított jelzőfény világítani kezd.
 - A kijelző a program frissített időtartamát mutatja.
 - Az ECOMETER jelzi a víz- és energiafogyasztás frissített szintjét.



Alapértelmezés szerint egy program elindítása előtt mindig be kell kapcsolni a megfelelő kiegészítő funkciókat.

Ha az Utolsó programválasztás engedélyezett, a mentett kiegészítő funkciók automatikusan bekapcsolnak a programmal együtt.

i A kiegészítő funkciókat a program működése közben nem lehet be- vagy kikapcsolni.

i Nem minden kiegészítő funkció kombinálható egymással.

i A kiegészítő funkciók használata gyakran növeli a víz- és energiafogyasztást, valamint meghosszabbítja a program időtartamát.

9.7 Az AUTO Sense program elindítása



1. Nyomja meg a **AUTO Sense** gombot.
 - A gombhoz társított jelzőfény világítani kezd.
 - A kijelző a program leghosszabb lehetséges időtartamát mutatja.

i A MY TIME és EXTRAS kiegészítő funkció nem használható ezzel a programmal.

2. Csukja be a készülék ajtaját a program elindításához.

A készülék érzékeli a töltet típusát, és ennek megfelelő mosogatási ciklust állít be. A ciklus alatt az érzékelők többször bekapcsolnak, és a program kezdeti időtartama lerövidülhet.

9.8 Egy program indításának kéreltetése

1. Válasszon ki egy programot.
2. Nyomja meg kétszer ezt: . A kijelzőn a következő látható: **1h**.
3. Annyiszor nyomja meg a  gombot, amíg a kívánt késleltetési idő meg nem jelenik a kijelzőn (1 és 24 óra között).
4. Csukja be a készülék ajtaját a visszaszámlálás elindításához. Amikor késleltetett indítást állít be, a távindítás funkció automatikusan aktíválódik.

A visszaszámlálás időtartama alatt nincs lehetősége módosítani a kiválasztott programot. A késleltetés idejét az alkalmazáson keresztül módosíthatja.

Amikor a visszaszámlálás befejeződött, automatikusan megkezdődik a program végrehajtása.

9.9 Ajtó kinyitása a készülék működése közben

Ha kinyitja az ajtót egy program futása közben, a mosogatási ciklus szünetelni fog. A kijelzőn a program fennmaradó időtartama látható. A kijelző alján levő folyamatjelző sáv a mosogatási ciklus pillanatnyi állapotát jelzi. A sáv hosszúsága a program hátralevő időtartamának megfelelően csökken. Az ajtó becsukása után a mosogatási ciklus a megszakítási ponttól folytatódik.

Az ajtó kinyitása kikapcsolja ezt a funkciót, ha a távindítás be van kapcsolva. Mielőtt becsukja az ajtót, kapcsolja be ismét a távindítást, máskülönben az ajtó becsukása után a mosogatási ciklus azonnal elindul. Az ajtó kinyitása nem deaktiválja a távindítást, ha a késleltetett indítás be van kapcsolva.

Ha kinyitja a készülék ajtaját a késleltetett indítás visszaszámlálása közben, a visszaszámlálás szünetelni fog. A kijelzőn a visszaszámlálás pillanatnyi állapota jelenik meg. Az ajtó becsukása után a visszaszámlálás folytatódik.

i Ha az ajtót a készülék működése közben kinyitja, az módosíthatja a program energiafogyasztását és időtartamát.

i Ha a szárítási fázis alatt 30 másodpercnél hosszabb időre kinyitja az ajtót, az éppen futó program kikapcsol. Ez nem történik meg, ha az ajtót a AirDry funkció nyitja ki.

9.10 Visszaszámlálás alatt a késleltetett indítás leállítása

Tartsa nyomva 3 másodpercig a  gombot.

A készülék visszatér programválasztás üzemmódba.

 Ha törli a késleltetett indítást, ismét ki kell választania a programot.

9.11 Futó program törlése

Tartsa nyomva 3 másodpercig a  gombot.

A készülék visszatér programválasztás üzemmódba.

 Egy új mosogatóprogram elindítása előtt ellenőrizze, hogy van-e mosogatószer a mosogatószer-adagolóban.

9.12 Az Auto Off funkció

Ha a készülék nem végez tevékenységet, az energiafogyasztás

csökkentése érdekében ez a funkció kikapcsolja a készüléket.

A funkció az alábbiak esetén lép automatikusan működésbe:

- Miután a program véget ért.
- 5 perccel azután, ha a program nem indult el.

9.13 A program befejezése

Amikor a program kész, a kijelzőn **Edénytisztítás** jelenik meg.

A Auto Off funkció automatikusan kikapcsolja a készüléket.

A be/ki gombon kívül egyik gomb sem működik.

 Ha kijelzőn megjelenik a következő: **Frissítés**, lapozza fel a „**Hibaelhárítás**” szakaszt.

10. HASZNOS TANÁCSOK ÉS JAVASLATOK

10.1 Általános

Kövesse az alábbi ötleteket, melyek optimális tisztítási és szárítási eredményt biztosítanak a napi használat során, valamint segítséget nyújtanak a környezet megóvásában.

- Ha az edényeket mosogatógépben tisztítja a felhasználói útmutató utasításainak megfelelően, akkor általában alacsonyabb víz- és energiafogyasztás érhető el, mint a kézzel való mosogatásnál.
- A mosogatógépet teljesen pakolja meg a víz- és energiamegtakarítás érdekében. A legjobb tisztítási eredmény eléréséhez az evőeszközöket a kosarakban a használati útmutató szerint rendezze el, és ne pakolja túl a kosarakat.
- Az edényeket ne öblítse le kézzel előzetesen. Ez növeli a víz- és energiafogyasztást. Szükség szerint

állítson be előmosogatás szakasszal rendelkező programot.

- A nagyobb ételmaradékokat távolítsa el az edényekről, továbbá ürítse ki a csészéket és poharakat, mielőtt behelyezi azokat a készülékbe.
- Mielőtt a készülékbe helyezné, áztassa be vagy finoman dörzsölje meg az erősen odaégett ételmaradványokat tartalmazó edényeket.
- Ügyeljen arra, hogy a kosarakban az edények ne érjenek egymáshoz, illetve ne fedjék le egymást. Kizárólag ebben az esetben képes a víz megfelelően elérni és elmosogatni az edényeket.
- A mosogatószert, öblítőszert és só t használhatja különállóan, vagy használjon kombinált mosogatószer-tablettákat (pl.: „Mind az 1-ben”). Kövesse a termék csomagolásán látható utasításokat.
- Válassza ki a töltet típusának és a szennyeződés mértékének megfelelő

programot. A leghatékonyabb víz- és energiafogyasztás az ECO programmal érhető el.

- A vízkő lerakódásának megakadályozása a készülékben:
 - Töltse fel a sótartályt, amikor szükséges.
 - Az ajánlott mennyiségű mosogatószert és öblítőszer alkalmazza.
 - Ellenőrizze, hogy a vízlágyító aktuális szintje megfelel-e a használt víz keménységének.
 - Kövesse az „**Apolás és tisztítás**” című fejezet utasításait.

10.2 Só, öblítőszer és mosogatószer használata

- Kizárólag mosogatógéphez forgalmazott sót, öblítőszer és mosogatószert használjon. Egyéb termékek károsodást okozhatnak a készülékben.
- Az olyan környéken, ahol a víz kemény vagy nagyon kemény, javasoljuk a sima mosogatószer (további hatóanyagokkal nem rendelkező por, gél, tableta), öblítőszer és só különálló használatát az optimális tisztítási és szárítási eredmény eléréséhez.
- Rövid programok során nem oldódnak fel teljesen a mosogatószer tabletták. A mosogatószer maradványok edényeken való lerakódásának megakadályozására hosszú programoknál használja a tablettákat.
- Mindig helyes mennyiségű mosogatószert használjon. Az elégtelen mennyiségű mosogatószer gyenge mosogatósi eredményhez, valamint vízkövesedéshez vagy az edények foltosodásához vezet. Ha túl sok mosogatószert alkalmaz lágy vagy lágyított víznél, az edényeken mosogatószer maradványok maradnak. A mosogatószer mennyiségét a vízkeménység alapján állítsa be. További információkért olvassa el a mosogatószer csomagolásán található útmutatásokat.
- Mindig helyes mennyiségű öblítőszer használjon. Az elégtelen mennyiségű öblítőszer csökkenti a szárítást

eredményességét. Túl sok öblítőszer alkalmazása esetén az edényeken kékes réteg jön létre.

- Ügyeljen arra, hogy a vízlágyító szintje megfelelő legyen. Ha a szint túl magas, a vízben a só megnövelt mennyisége az evőeszközök rozsdásodását eredményezheti.

10.3 Mit tegyek, ha szeretném abbahagyni a kombinált mosogatószer-tabletták használatát?

Külön mosogatószer, só és öblítőszer használatának megkezdése előtt végezze el az alábbi lépéseket:

1. Állítsa be a legmagasabb szintet a vízlágyítóban.
2. Ellenőrizze, hogy tele van-e a sótartály és az öblítőszer-adagoló.
3. Indítsa el a Quick programot. Ne töltsön be mosogatószert, és ne töltsön meg a kosarakat.
4. A program lefutása után állítsa be a vízlágyítót a lakhelyén levő vízkeménységnek megfelelően.
5. Állítsa be az adagolt öblítőszer mennyiségét.

10.4 Programindítás előtt

A kiválasztott program elindítása előtt győződjön meg az alábbiakról:

- A szűrők tiszták, illetve a helyükön vannak.
- A sótartály kupakja rendesen záródik.
- A szűrőkarok nincsenek eltömődve.
- Van elegendő só és öblítőszer (ha nem kombinált mosogatószer-tablettákat használ).
- Megfelelő az edények elhelyezése a kosarakban.
- A kiválasztott program megfelel a töltet típusának és a szennyeződés mértékének.
- Mindig megfelelő mennyiségű mosogatószer van a gépben.

10.5 A kosarak bepakolása

- Mindig a kosarak teljes területét használja.

- A készülékben kizárólag mosogatógépben mosható eszközöket tisztítson.
- Ne tisztítsa a készülékben fából, szaruból, alumíniumból, ónból és sárgarézből készült tárgyakat, mivel azok megrepedhetnek, elgörbülhetnek, elszíneződhetnek, vagy felületük rücskössé válhat.
- Ne mosson a készülékben vizet felszívó darabokat (szivacsot, háztartási rongyot).
- Az üregek tárgyakat (pl. csészék, poharak és lábasok) nyílással lefelé tegye be.
- Ügyeljen arra, hogy az üvegtárgyak ne érjenek egymáshoz.
- A könnyebb darabokat helyezze a felső kosárba. Ügyeljen arra, hogy az eszközök ne mozdulhassanak el.

- Az evőeszközöket és a kisebb tárgyakat helyezze az evőeszközfiókba.
- A nagyméretű tárgyak alsó kosárba helyezése érdekében megkönnyítésére emelje fel a felső kosarat.
- A program elindítása előtt győződjön meg arról, hogy a szórókarok szabadon mozoghatnak.

10.6 A kosarak kipakolása

1. Hagyja lehűlni az edényeket, mielőtt kipakolná a készülékből. A forró edények könnyebben megsérülnek.
2. Először az alsó kosarat, majd a felső kosarat ürítse ki.



A program befejezése után még víz maradhat a készülék belső felületein.

11. ÁPOLÁS ÉS TISZTÍTÁS



FIGYELMEZTETÉS!

A Machine Care program futtatásától eltérő bármilyen karbantartás előtt kapcsolja ki a készüléket, és húzza ki a hálózati csatlakozódugót a csatlakozóaljzatból.



Győződjön meg róla, hogy a ComfortLift kosár üres és felemelt helyzetben áll.



Az elszennyeződött szűrők és az eltömődött szórókarok rontják a mosogatás eredményességét. Rendszeresen ellenőrizze, és szükség esetén tisztítsa meg azokat.

11.1 Machine Care

A Machine Care programmal hatékonyan megtisztíthatja a készülék belsejét. A program eltávolítja a vízkövet és a zsírlerakódásokat is.

Amikor a készülék azt érzékeli, hogy tisztítás szükséges, a kijelzőn a **Futtassa a MachineCare-t** üzenet és a  visszajelző jelenik meg. Indítsa el a

Machine Care programot a készülék belsejének tisztításához.

A Machine Care program mentése



A Machine Care program elindítása előtt tisztítsa meg a szűrőket és szórókarokat.

1. Használjon kifejezetten mosogatógépekhez tervezett vízkőoldót vagy tisztítószert. Kövesse a termék csomagolásán látható utasításokat. Ne tegyen edényeket a kosarakba.
2. Tartsa egyszerre lenyomva a + és **AUTO Sense** gombot kb. 3 másodpercig.

A + visszajelző villog. A kijelzőn a program időtartama látható.

3. Csatolja be a készülék ajtaját a program elindításához. Amikor a program befejeződik, az emlékeztető üzenet kikapcsol.

11.2 Belső tisztítás

- Egy puha, nedves ronggyal gondosan tisztítsa meg a készüléket, beleértve az ajtó gumi tömitését.

- Ne használjon súrolószert, súrolószivacsot, éles eszközt, erős vegyszert, fémszivacsot vagy oldószereket.
- A készülék hatékonyságának megőrzése érdekében legalább kéthavonta egyszer használjon mosogatógépekhez kifejlesztett speciális tisztítószeret. Gondosan kövesse a termék csomagolásán található útmutatásokat.
- Az optimális tisztítás érdekében indítsa el a Machine Care programot.

11.3 Idegen tárgyak eltávolítása

Ellenőrizze a szűrőket és a vízgyűjtőt a mosogatógép minden használata után. Az idegen tárgyak (pl. üveg-, műanyag-, csont- vagy fogpiszkálódarabok stb.) csökkentik a készülék tisztítási teljesítményét, és kárt okozhatnak a leeresztő szivattyúban.



VIGYÁZAT!

Ha az idegen tárgyak eltávolítása nem sikerül, akkor forduljon a márkaszervizhez.

1. A szűrőrendszer szétszerelését ezen fejezet utasításai szerint végezze el.
2. Az idegen tárgyakat manuálisan távolítsa el.
3. A szűrők összeszerelését ezen fejezet utasításai szerint végezze el.

11.4 Külső tisztítás

- A készüléket puha, nedves ruhával tisztítsa.
- Csak semleges tisztítószer használjon.
- Ne használjon súrolószert, súrolószivacsot vagy oldószereket.

11.5 A szűrők tisztítása

A szűrőrendszer 3 részegységből áll.

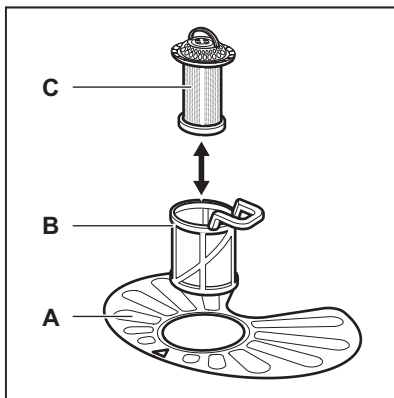

1. Az óramutató járásával ellentétesen fordítsa el a (B) szűrőt, és vegye ki.

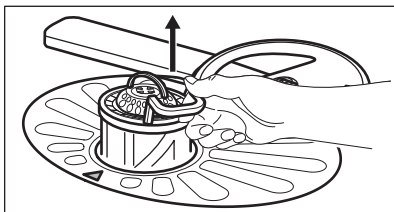
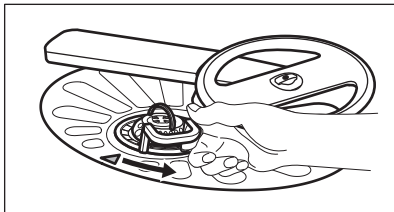

2. Húzza ki a (C) szűrőt a (B) szűrőből.
3. Vegye ki a lapos szűrőt (A).

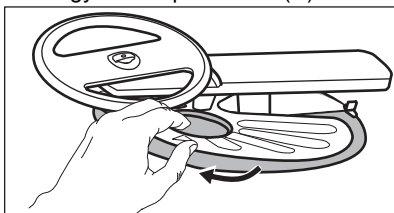

4. Vízzel tisztítsa meg a szűrőket.

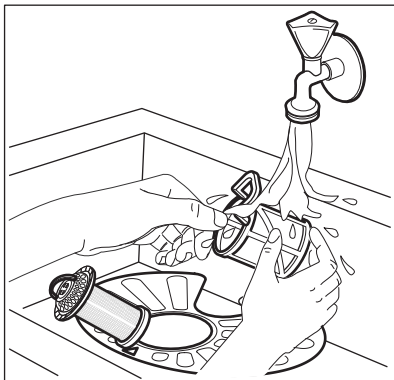

5. Győződjön meg arról, hogy nincs ételmaradvány vagy egyéb szennyeződés a vízgyűjtőben vagy annak széle körül.
6. Tegye vissza a lapos szűrőt (A) a helyére. Ügyeljen arra, hogy megfelelően helyezkedjen el a két vezetősín alatt.

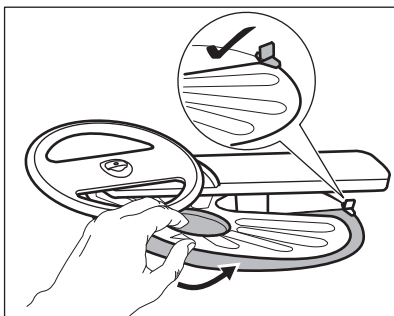

7. Szerelje össze a szűrőket (B) és (C).
8. Tegye vissza a szűrőt (B) a lapos szűrőbe (A). Az óramutató járásával megegyező irányban forgassa, amíg nem rögzül.

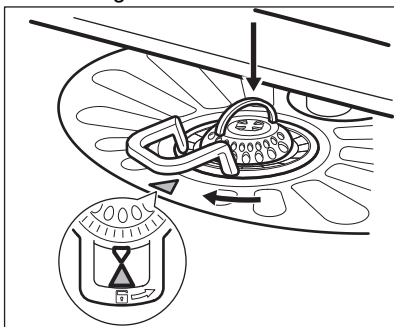

VIGYÁZAT!

A szűrők helytelen pozíciója nem kielégítő mosogatási eredményt okoz, és a készüléket is károsítja.

11.6 Az alsó szűrőkar tisztítása

Az alsó szűrőkar rendszeres tisztítását javasoljuk, így elkerülhető, hogy az ételmaradványok eltömítsék a kar furatait.

Az eltömődött furatok miatt előfordulhat, hogy a mosogatás eredménye nem lesz megfelelő.

1. Húzza fel az alsó szűrőkart az eltávolításhoz.

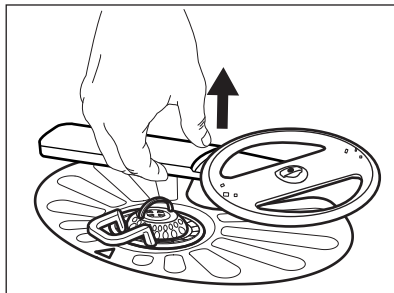

2. Tisztítsa meg a szűrőkart folyó víz alatt. Egy hegyes végű eszközzel, például fogvájóval távolítsa el a szennyeződéseket a furatokból.

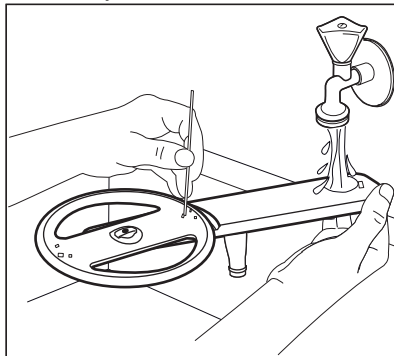

3. Visszahelyezéshez nyomja le a szűrőkart a helyére.

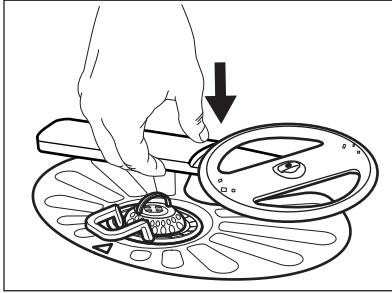

11.7 A felső szórókar tisztítása

A felső szórókar rendszeres tisztítását javasoljuk, így elkerülhető, hogy az ételmaradványok eltömítsék a kar furatait.

Az eltömődött furatok miatt előfordulhat, hogy a mosogatás eredménye nem lesz megfelelő.

1. Húzza ki a felső kosarat.
2. A szórókar kosárról való lecsatolásához nyomja a szórókart felfele, és közben fordítsa el az óramutató járásával megegyező irányba.

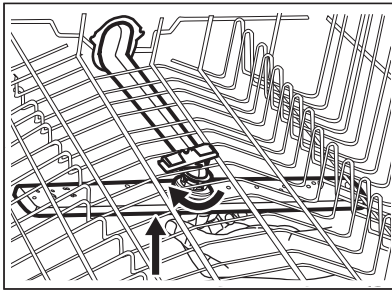

3. Tisztítsa meg a szórókart folyó víz alatt. Egy hegyes végű eszközzel, például fogvájóval távolítsa el a szennyeződéseket a furatokból.

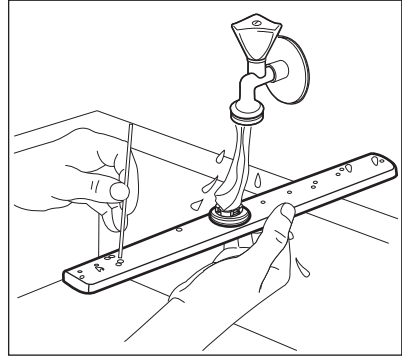

4. A szórókar kosárra való visszahelyezéséhez nyomja a szórókart felfele, és közben fordítsa el az óramutató járásával ellenkező irányba, míg a helyére nem kattann.

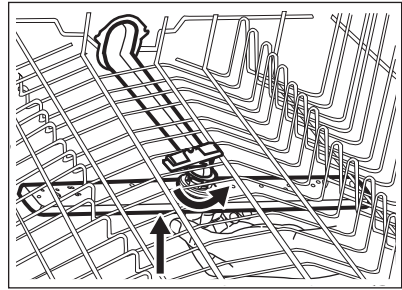

11.8 A mennyezeti szórókar tisztítása

A mennyezeti szórókar rendszeres tisztítását javasoljuk, így elkerülhető, hogy az ételmaradványok eltömítsék a kar furatait. Az eltömődött furatok miatt előfordulhat, hogy a mosogatás eredménye nem lesz megfelelő.

A mennyezeti szórókar a készülék belsejének mennyezetén található. A szórókar (C) a vízbevezető vezetékre (A) van szerelve a rögzítőgyűrű (B) segítségével.

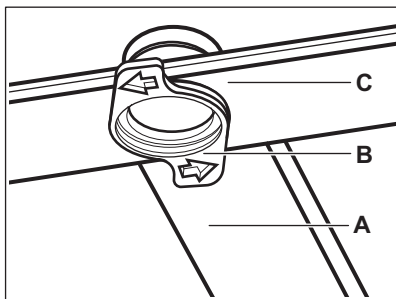

1. Oldja ki az evőeszközfiók csúszósínjeinek oldalain levő ütközőket, majd húzza ki a fiókot.

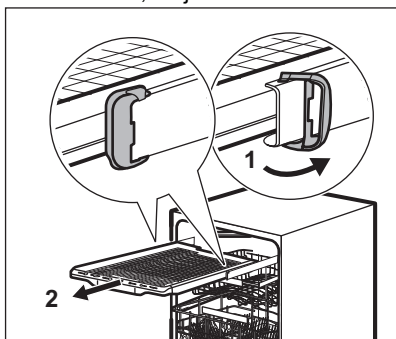

2. Helyezze a felső kosarat a legalsó szintre, hogy a szűrőkarhoz könnyebben hozzáférjen.
3. A szűrőkar (C) vízbevezető vezetékéről (A) való leszereléséhez fordítsa el a rögzítőgyűrűt (B) az

óramutató járásával ellentétes irányba, majd húzza lefelé a szűrőkart.

4. Tisztítsa meg a szűrőkart folyó víz alatt. Egy hegyes végű eszközzel, például fogvájóval távolítsa el a szennyeződések a furatokból. Folyassa át a vizet a furatokon, hogy kimossa belőlük a szennyeződést.

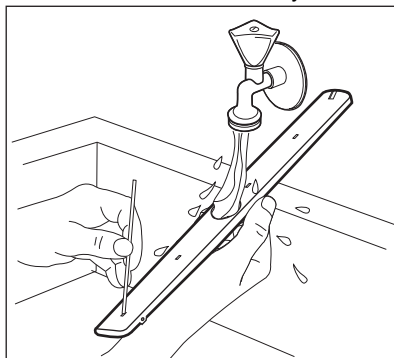

5. A szűrőkar (C) visszaszereléséhez helyezze a rögzítőgyűrűt (B) a szűrőkarba, és az óramutató járásával megegyező irányba való elforgatással rögzítse a vízbevezető vezetékhez (A). Ügyeljen arra, hogy a rögzítőelem a helyére kattanjon.
6. Helyezze rá az evőeszközfiókot a csúszósínekre, majd zárja le az ütközőket.

12. HIBAELHÁRÍTÁS





FIGYELMEZTETÉS!

A készülék szakszerűtlen javítása veszélyt jelenthet a felhasználó számára. Minden javítást képzett szakembernek kell elvégeznie.

Az előforduló hibák többsége anélkül megoldható, hogy hivatalos szervizhez kellene fordulni.

Az esetleges problémákat lásd a lenti táblázatban.

Néhány probléma esetén a kijelzőn megjelenhet egy riasztási kód.

Hiba és riasztási kód	Lehetséges ok és megoldás
A készüléket nem lehet bekapcsolni.	<ul style="list-style-type: none"> Győződjön meg róla, hogy a hálózati csatlakozó csatlakoztatva van a hálózati aljzathoz. Győződjön meg róla, hogy nincs kioldott biztosíték a biztosítékdobozban.
A program nem indul el.	<ul style="list-style-type: none"> Ellenőrizze, hogy az ajtó megfelelően be van-e zárva. Ha időkésleltetés van beállítva, törölje azt, vagy várja meg a visszaszámlálás befejeződését. A készülék regenerálja a vízlágyítóban lévő gyantát. A művelet körülbelül 5 percig tart.
A készülék nem tölt be vizet. A kijelzőn  , Hiba i10 vagy Hiba i11 és Nincs vízfelvétel. látható.	<ul style="list-style-type: none"> Győződjön meg róla, hogy a vízvételi csap nyitva van. Győződjön meg róla, hogy a vízvételi forrásban lévő víznyomás nem túl alacsony-e. Az erre vonatkozó információkat a helyi vízügyi hatóságoktól szerezheti be. Győződjön meg róla, hogy a vízvételi csap nincs eldugulva. Ellenőrizze, hogy a befolyó cső szűrője nincs-e eltömődve. Ellenőrizze, hogy a leeresztő cső nincs-e megcsavarodva vagy megtörve.
A készülék nem ereszti le a vizet. A kijelzőn a következők láthatók:  , Hiba i20 és Nem folyik le a víz..	<ul style="list-style-type: none"> Győződjön meg róla, hogy a szifon nincs eltömődve. Ellenőrizze, hogy a belső szűrőrendszer nincs-e eltömődve. Ellenőrizze, hogy a vízleeresztő cső nincs-e megcsavarodva vagy megtörve.
A túlcsondulásgátló bekapcsol. A kijelzőn a következők láthatók:  , Hiba i30 és Kiöntés veszélye észlelve..	<ul style="list-style-type: none"> Zárja el a vízcsapot, és forduljon a márkaszervizhez.
A vízszint-érzékelő meghibásodott. A kijelzőn a következő látható: i41 - i44.	<ul style="list-style-type: none"> Győződjön meg róla, hogy a szűrők tiszták. Kapcsolja ki, majd ismét be a készüléket.
A mosogatószivattyú vagy a leeresztőszivattyú meghibásodott. A kijelzőn a következő látható: i51 - i59 vagy i5A - i5F.	<ul style="list-style-type: none"> Kapcsolja ki, majd ismét be a készüléket.

Hiba és riasztási kód	Lehetséges ok és megoldás
A készülék belsejében a víz hőmérséklete túl magas, vagy a hőmérséklet-érzékelő meghibásodott. A kijelzőn a következő látható: i61 vagy i69 .	<ul style="list-style-type: none"> Ellenőrizze, hogy a belépő víz hőmérséklete nem haladja-e meg a 60 °C-ot. Kapcsolja ki, majd ismét be a készüléket.
A készülék meghibásodott. A kijelzőn a következő látható: iC0 vagy iC3 .	<ul style="list-style-type: none"> Kapcsolja ki, majd ismét be a készüléket.
A készülékben a víz szintje túl magas. A kijelzőn a következő látható: iF1 .	<ul style="list-style-type: none"> Kapcsolja ki, majd ismét be a készüléket. Győződjön meg róla, hogy a szűrők tiszták. Ellenőrizze, hogy a kifolyócső a padlótól számított megfelelő magasságban van-e felszerelve. Lásd az üzembe helyezési utasítást.
A hálózati egység hibája. A kijelzőn a következő látható: iC4 Network Interface Error vagy iC5 Network Interface Error .	<ul style="list-style-type: none"> Vegye fel a kapcsolatot egy hivatalos szervizzel.
A készülék működés közben többször leáll, majd elindul.	<ul style="list-style-type: none"> Ez normális jelenség. Ez optimális tisztítást és energiatakarékos működést eredményez.
A program túl hosszú ideig működik.	<ul style="list-style-type: none"> Ha késleltetett indítás van beállítva, törölje azt, vagy várja meg a visszaszámlálás befejeződését. Ezen kiegészítő funkciók gyakran megnövelik a program időtartamát.
A kijelzőn a hátralevő idő értéke növekszik, és majdnem a program befejezéséig tartó időre ugrik.	<ul style="list-style-type: none"> Ez nem hiba. A készülék megfelelően üzemel.
A készülék ajtajából enyhe szivárgás észlelhető.	<ul style="list-style-type: none"> A készülék nem áll vízszintes. A vízszintbe állítás-hoz lazítsa vagy húzza meg az állítható lábakat (ha vannak). A készülék ajtaja nem központosan áll az üstön. Állítson a hátsó lábon (ha van).
Nehéz becsukni a készülék ajtaját.	<ul style="list-style-type: none"> A készülék nem áll vízszintes. A vízszintbe állítás-hoz lazítsa vagy húzza meg az állítható lábakat (ha vannak). Az edények és evőeszközök egyes részei kiállnak a kosarakból.
A készülék ajtaja kinyílik a mosogatási ciklus közben.	<ul style="list-style-type: none"> Az AirDry funkció be van kapcsolva. Ekkor kikapcsolhatja a funkciót. Lásd: „Alapbeállítások”.

Hiba és riasztási kód	Lehetséges ok és megoldás
Csörgő vagy kopogó zaj hallatszik a készülék belsőjéből.	<ul style="list-style-type: none"> Az edények és evőeszközök elhelyezése nem megfelelő a kosarakban. Lásd a kosár megpakolására vonatkozó ismertetőt. Ellenőrizze, hogy a szórókarok szabadon mozognak-e.
A hálózati megszakító a készülék miatt leold.	<ul style="list-style-type: none"> A hálózati megszakító amperszáma nem elegendő az összes háztartási készülék egyszerre történő üzemeltetéséhez. Ellenőrizze a konnektor amperszámát és a megszakító kapacitását, és kapcsolja ki a használatban levő készülékek egyikét. Belső elektromos hiba a készülékben. Vegye fel a kapcsolatot egy hivatalos szervizzel.
A készülék be van kapcsolva, de nem működik. A kijelzőn a következő látható: Power Fail .	<ul style="list-style-type: none"> A tápfeszültség az üzemi tartományon kívül esik. A mosási ciklus ideiglenesen megszakad, és automatikusan folytatódik az áramkimaradás megszűnése után.
A készülék működés közben kikapcsol.	<ul style="list-style-type: none"> Teljes áramkimaradás. A mosási ciklus ideiglenesen megszakad, és automatikusan folytatódik az áramkimaradás megszűnése után.
A kijelzőn a következő látható: Frissítés . A be/ki gombon kívül egyik gomb sem működik.	<ul style="list-style-type: none"> A készülék automatikusan letölti és telepíti a firmware-frissítést, amikor az elérhető. Frissítés közben a kijelzőn a következő látható: Frissítés. Várjon, amíg befejeződik a folyamat. Ha a frissítési folyamat közben kikapcsolja a készüléket, a frissítés a bekapcsolást követően folytatódni fog. A firmware frissítése nincs hatással a készülék igazolt teljesítményére.

Miután ellenőrizte a készüléket, kapcsolja ki, majd kapcsolja be a készüléket. Ha a probléma ismét jelentkezik, akkor forduljon egy hivatalos szervizhez.

A táblázatban nem szereplő riasztási kódokkal kapcsolatban vegye fel a kapcsolatot egy hivatalos szervizzel.



Mielőtt felvenné a kapcsolatot egy márkaszervizzel, írja le egy papírra ezt a számot: PNC. Lásd: „Alapbeállítások”.



FIGYELMEZTETÉS!

Nem javasoljuk a készülék használatát addig, amíg a probléma teljesen meg nem szűnik. Húzza ki a készülék dugaszát a konnektorból, és addig ne csatlakoztassa újra, míg nem biztos abban, hogy a készülék helyesen működik.

12.1 A mosogatási és szárítási eredmény nem kielégítő

Probléma	Lehetséges ok és megoldás
A mosogatás eredménye nem kielégítő.	<ul style="list-style-type: none"> • Olvassa el a „Napi használat” és a „Hasznos tanácsok és javaslatok” c. fejezetet, valamint a kosár megtöltésére vonatkozó útmutatót. • Használjon intenzívebb mosóútprogramot. • Kapcsolja be az ExtraPower kiegészítő funkciót a kiválasztott program mosogatási hatékonyságának növeléséhez. • Tisztítsa meg a szórókar-fúvókákat és a szűrőt. Nézze meg az „Ápolás és tisztítás” című részt.
A szárítás eredménye nem kielégítő.	<ul style="list-style-type: none"> • Az elmosogatott tárgyakat túl hosszú ideig hagyta a zárt készülékben. Kapcsolja be az AirDry funkciót az ajtó automatikus kinyitásának beállításához és a szárítási hatékonyság növeléséhez. • Nincs a készülékben öblítőszer, vagy nem elegendő az adagolt öblítőszer mennyisége. Töltse fel az öblítőszer-adagolót, vagy állítsa az öblítőszer adagolási szintjét magasabb fokozatra. • A probléma forrása lehet maga az öblítőszer is. • Mindig használjon öblítőszeret, még akkor is, ha kombinált mosogatószer-tablettákat használ. • Szükséges lehet a műanyag evőeszközök és edények törölközővel való szárítása. • A programnak nincs szárítási szakasza. Lásd a „Programok áttekintése” c. fejezetet.
Fehér vonalak és kékes bevonat látható a poharakon és az edényeken.	<ul style="list-style-type: none"> • Túl nagy volt az adagolt öblítőszer mennyisége. Állítsa be alacsonyabb szintre az öblítőszer adagolását. • Túl sok volt a mosogatószer.
Foltok és megszáradt víz-cseppnyomok vannak a poharakon és az edényeken.	<ul style="list-style-type: none"> • Nem megfelelő az adagolt öblítőszer mennyisége. Állítsa be magasabb szintre az öblítőszer adagolását. • A probléma forrása lehet maga az öblítőszer is.
A készülék belseje nedves.	<ul style="list-style-type: none"> • Ez nem hibajelenség. A pára lecsapódik a készülék belső felületein.
Szokatlan habképződés mosogatás közben.	<ul style="list-style-type: none"> • Csak mosogatógéphez készült, speciális mosogatószert használjon. • Próbálja ki egy másik gyártótól származó mosogatószert. • Ne végezzen előöblítést folyó víz alatt.
Rozsdafoltok láthatók az evőeszközökön.	<ul style="list-style-type: none"> • Túl sok a só a mosogatáshoz használt vízben. Lásd „A vízlágyító” c. fejezetet. • Ezüst és rozsdamentes evőeszközöket helyezett egymás mellé. Ne helyezzen egymáshoz közel ezüst és rozsdamentes tárgyakat.

Probléma	Lehetséges ok és megoldás
Mosogatószer marad a program végén a mosogató-szer-adagolóban.	<ul style="list-style-type: none"> • A mosogatószer-tabletta beragadt az adagolóba, és ezért nem mosta ki a víz. • A víz nem tudja kimosni a mosogatószert az adagolóból. Győződjön meg róla, hogy a szórókarok útja szabad, illetve, hogy azok nincsenek eltömődve. • Ellenőrizze, hogy a kosarakba helyezett eszközök nem akadályozzák-e a mosogatószer-adagoló fedelének kinyitását.
A készülék belsejében kellemetlen szag észlelhető.	<ul style="list-style-type: none"> • Lásd a „Belső tisztítás” című szakaszt. • Indítsa el a Machine Care programot vízkőoldó vagy mosogatógépekhez tervezett tisztítószer használatával.
Vízkőlerakódás látható az evőeszközökön, az üstön és az ajtó belsején.	<ul style="list-style-type: none"> • A só szintje alacsony; ellenőrizze a feltöltés visszajelzőt. • A sótartály kupakja nem záródik rendesen. • A csapvíz kemény. Lásd „A vízlágyító” c. fejezetet. • A só használata és a vízlágyító regenerálása akkor is szükséges, ha kombinált tablettát használ. Lásd „A vízlágyító” c. fejezetet. • Indítsa el a Machine Care programot mosogatógépekhez tervezett vízkőoldó használatával. • Ha továbbra is vízkőmaradványokat észlel, megfelelő tisztítószerrel tisztítsa meg a készüléket. • Próbáljon ki másik mosogatószert. • Forduljon a mosogatószer gyártójának ügyfélszolgálatához.
Az edények fénytelené váltak, elszíneződtek vagy sérültek.	<ul style="list-style-type: none"> • Ellenőrizze, hogy kizárólag mosogatógépben tisztítható tárgyakat helyezett-e a készülékbe. • Óvatosan végezze a kosarakba való be- és kipakolást. Lásd a kosár megpakolására vonatkozó ismertetőt. • A kényes darabokat helyezze a felső kosárba. • Kapcsolja be a GlassCare kiegészítő funkciót az üvegedények és egyéb kényes tárgyak speciális kezeléséhez.



A lehetséges okokat lásd „**Az első használat előtt**”, a „**Napi használat**” vagy a „**Hasznos tanácsok és javaslatok**” című fejezetben.

12.2 A hálózati csatlakozás hibái

Probléma	Lehetséges ok és megoldás
<p>A vezeték nélküli kapcsolat funkció bekapcsolása sikertelen.</p>	<ul style="list-style-type: none"> • Helytelen vezeték nélküli hálózati azonosító vagy jelszó. Állítsa le a folyamatot, majd kezdje el újra, a helyes hitelesítő adatok megadásával. Lapozza fel a „Vezeték nélküli kapcsolat” című bekezdést. • Hiba van a vezeték nélküli hálózat jelerősségével. Ellenőrizze vezeték nélküli hálózatot és az útválasztót (router). Indítsa újra a routert. • Gyenge a vezeték nélküli hálózat jelerőssége. Helyezze a routert közelebb a mosogatógéphez. • A vezeték nélküli jelet megszakította a sütő közelében elhelyezett mikrohullámú készülék. Kapcsolja ki a mikrohullámú készüléket. • Forduljon a vezeték nélküli hálózat szolgáltatójához, ha további hibák merülnek fel a vezeték nélküli hálózattal.
<p>Az alkalmazás nem tud csatlakozni a mosogatógéphez.</p>	<ul style="list-style-type: none"> • Hiba van a vezeték nélküli hálózat jelerősségével. Ellenőrizze vezeték nélküli hálózatot és az útválasztót (router). Indítsa újra a routert. • Ellenőrizze, hogy mobil készüléke csatlakoztatva van-e a vezeték nélküli hálózathoz. • Új router került telepítésre, vagy a router beállítása megváltozott. Konfigurálja újra a mosogatógépet, illetve a mobil eszközt. Lapozza fel a „Vezeték nélküli kapcsolat” című bekezdést. • Forduljon a vezeték nélküli hálózat szolgáltatójához, ha további hibák merülnek fel a vezeték nélküli hálózattal.
<p>Az alkalmazás nem csatlakozhat a mosogatógéphez az otthoni vezeték nélküli hálózaton kívül más hálózaton keresztül. A  visszajelző színe piros vagy narancssárga.</p>	<ul style="list-style-type: none"> • Elveszett a kapcsolat a felhővel. Várja meg, amíg helyreáll a kapcsolat.
<p>Az alkalmazás gyakran nem tud csatlakozni a mosogatógéphez.</p>	<ul style="list-style-type: none"> • A vezeték nélküli jelet megszakította a sütő közelében elhelyezett mikrohullámú készülék. Kapcsolja ki a mikrohullámú készüléket. Kerülje a mikrohullámú sütő és a távindítás funkció egyidejű használatát. • Gyenge a vezeték nélküli hálózat jelerőssége. Próbálja meg az otthoni routert a lehető legközelebb helyezni a mosogatógéphez, vagy fontolja meg egy vezeték nélküli jelerősítő vásárlását.

13. MŰSZAKI INFORMÁCIÓ

Méreték	Szélesség / magasság / mélység (mm)	596 / 818 - 898 / 550
Elektromos csatlakozás ¹⁾	Feszültség (V)	200 - 240
	Frekvencia (Hz)	50 - 60
Víznyomás	bar (minimum és maximum)	0.5 - 8
	MPa (minimum és maximum)	0.05 - 0.8
Vízellátás	Hideg víz vagy melegvíz ²⁾	max 60 °C
Kapacitás	Teríték beállítások	14

1) Lásd az adattáblán lévő egyéb értékeket.

2) Ha a melegvíz alternatív energiaforrásból származik (pl. napelemek), akkor az energiafogyasztás csökkentése érdekében használja a melegvíz-vezetékét.

13.1 Az EU EPREL adatbázisra mutató hivatkozás

A készülékhez mellékelt energiabesorolási címkén található QR-kód a készülék EU EPREL adatbázisban való regisztrációjára mutató hivatkozást tartalmaz. A későbbi tájékozódás érdekében tartsa meg az energiabesorolási címkét a használati útmutatóval és a készülékhez mellékelt minden egyéb dokumentummal együtt.

A termék teljesítményére vonatkozó információk találhatóak az EU EPREL

adatbázisban a <https://eprel.ec.europa.eu> hivatkozás, valamint a készülék adattábláján található modellnév és termékszám segítségével. Lapozza fel a „Termékleírás” című fejezetet.

Az energiabesorolási címkére vonatkozó részletes tájékoztatásért látogassa meg a www.theenergylabel.eu weboldalt.

14. KÖRNYEZETVÉDELMI TUDNIVALÓK

A  következő jelzéssel ellátott anyagokat hasznosítsa újra. Újrahasznosításhoz tegye a megfelelő konténerekbe a csomagolást. Járuljon hozzá környezetünk és egészségünk védelméhez, és hasznosítsa újra az elektromos és elektronikus hulladékot. A

 tiltó szimbólummal ellátott készüléket ne dobja a háztartási hulladék közé. Juttassa el a készüléket a helyi újrahasznosító telepre, vagy lépjen kapcsolatba a hulladékkezelésért felelős hivatallal.

TURINYS

1. SAUGOS INFORMACIJA.....	38
2. SAUGOS INSTRUKCIJOS.....	40
3. GAMINIO APRAŠYMAS.....	42
4. VALDYMO SKYDELIS.....	42
5. PROGRAMOS PASIRINKIMAS.....	44
6. PAGRINDINIAI NUSTATYMAI	47
7. BELAIDIS RYŠYS.....	51
8. PRIEŠ NAUDODAMI PIRMAKART.....	52
9. KASDIENIS NAUDOJIMAS.....	53
10. PATARIMAI.....	57
11. VALYMAS IR PRIEŽIŪRA.....	59
12. TRIKČIŲ DIAGNOSTIKA.....	63
13. TECHNINĖ INFORMACIJA.....	68

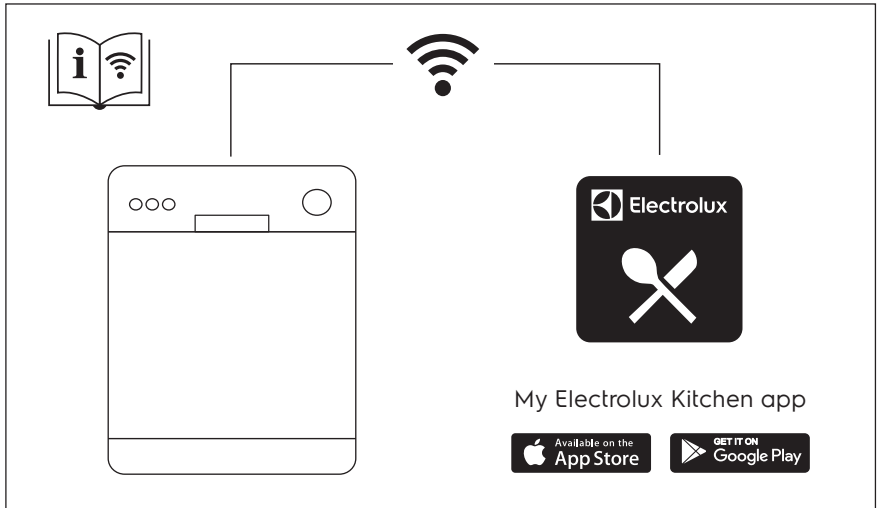

MES GALVOJAME APIE JUS

Dėkojame, kad įsigijote „Electrolux“ prietaisą. Išsirinkote gaminį, kuriame atsispindi šios srities profesionalų per dešimtmečius sukauptą patirtis ir naujovės. Pažangus ir stilingas prietaisas sukurtas specialiai jums. Kad ir ką gamintumėte, kiekvieną kartą būsite tikri dėl nepriekaištingo rezultato.

Sveiki atvykę į „Electrolux“ pasaulį.

Apsilankykite mūsų interneto svetainėje.



Čia rasite naudojimo patarimų, brošiūrų, informacijos apie trikdžių šalinimą, aptarnavimą ir remontą:

www.electrolux.com/support



Užregistruokite savo gaminį ir naudokitės papildomomis paslaugomis:

www.registerelectrolux.com



Jūsų prietaisui skirtų priedų, nusidėvintųjų ir originalių atsarginių dalių ieškokite čia:

www.electrolux.com/shop

KLIENTŲ APTARNAVIMAS IR TECHNINĖ PRIEŽIŪRA

Visada naudokite originalias atsargines dalis.

Kreipdamiesi į įgaliojantį aptarnavimo centrą įsitikinkite, kad galite nurodyti šią informaciją: prietaiso modelis, PNC, serijos numeris.

Šią informaciją galima rasti techninių duomenų plokštėje.

 Įspėjimo / perspėjimo ir saugos informacija

 Bendroji informacija ir patarimai

 Aplinkosaugos informacija

Galimi pakeitimai.

1. SAUGOS INFORMACIJA

Prieš įrengdami ir naudodami šį prietaisą, atidžiai perskaitykite pateiktą instrukciją. Gamintojas neatsako už sužalojimus ar žalą, patirtą dėl netinkamo prietaiso įrengimo ar naudojimo. Instrukciją visada laikykite saugioje ir pasiekiamoje vietoje, kad prireikus galėtumėte pasižiūrėti.

1.1 Vaikų ir pažeidžiamų žmonių sauga

- Vyresni nei 8 metų vaikai ir asmenys, kurių fiziniai, jutimo arba protiniai gebėjimai riboti, arba kuriems trūksta patirties ir žinių, šį prietaisą gali naudoti tik tuomet, jei jie prižiūrimi arba jiems buvo suteikti nurodymai, kaip saugiai naudoti prietaisą, ir jei jie supranta su prietaiso naudojimu susijusius pavojus.

- Nuo 3 iki 8 metų vaikų ir asmenų, turinčių labai sunkią ir sudėtingą negalią, negalima prileisti prie prietaiso, jeigu jie nuolat nėra prižiūrimi.
- Mažesnių nei 3 metų vaikų negalima prileisti prie prietaiso, jeigu jie nuolat nėra prižiūrimi.
- Neleiskite vaikams žaisti su šiuo prietaisu.
- Ploviklius laikykite vaikams nepasiekiamoje vietoje.
- Neleiskite vaikams ir naminiams gyvūnams būti šalia, kai prietaiso durelės atviros.
- Vaikai be priežiūros negali atlikti prietaiso valymo ir naudotojo priežiūros darbų.

1.2 Bendrieji saugos reikalavimai

- Tai buitinis prietaisas, skirtas naudoti:
 - gyvenamuosiuose ūkiuose; parduotuvių, biurų ir kituose darbuotojų valgomuosiuose;
 - viešbučiuose, moteliuose, svečių namuose ir kitose gyvenamosiose aplinkose.
- Nekeiskite šio prietaiso techninių savybių.
- Darbinis vandens slėgis (mažiausias ir didžiausias) turi būti nuo 0.5 (0.05) / 8 (0.8) barų (MPa)
- Laikykitės didžiausio 14 vietos nuostatų skaičiaus.
- Jei pažeidžiamas maitinimo laidas, jį leidžiama keisti tik gamintojui, jo įgaliotajam techninės priežiūros centrui arba panašios kvalifikacijos asmenims – kitaip gali kilti pavojus.
- DĖMESIO! Aštrūs peiliai ir kiti stalo įrankiai turi būti dedami į krepšelį aštriais galais žemyn arba horizontaliai.
- Nepalikite atidarytų prietaiso durelių, kad netyčia ant jų neužliptumėte.
- Prieš atlikdami techninės priežiūros darbus, išjunkite prietaisą ir ištraukite maitinimo laido kištuką iš lizdo.
- Nevalykite prietaiso aukštu slėgiu vandens purkštuvais ir (arba) garais.
- Jeigu prietaiso apačioje įrengtos ventiliacinės angos, jų negalima uždengti, pavyzdžiui, kilimu.

- Prietaisą prie vandentiekio sistemos prijunkite naudodami naujus, kartu su prietaisu tiekiamus žarnų komplektus. Senų žarnų komplektų nenaudokite.

2. SAUGOS INSTRUKCIJOS

2.1 Įrengimas



ĮSPĖJIMAS!

Šį prietaisą įrengti privalo tik kvalifikuotas asmuo.

- Nuimkite visas pakavimo medžiagas.
- Neįrenkite ir nenaudokite sugadinto prietaiso.
- Saugumo sumetimais nenaudokite prietaiso, prieš įrengdami jį balduose.
- Vadovaukitės su prietaisu pateiktomis įrengimo instrukcijomis.
- Visada būkite atsargūs, kai perkeliate prietaisą, nes jis yra sunkus. Visada mūvėkite apsaugines pirštines ir avėkite uždarą avalynę.
- Neįrenkite ir nenaudokite prietaiso ten, kur temperatūra būna žemesnė nei 0 °C.
- Įrenkite prietaisą saugioje ir tinkamoje vietoje, atitinkančioje įrengimo reikalavimus.

2.2 Elektros prijungimas



ĮSPĖJIMAS!

Gaisro ir elektros smūgio pavojus.

- Prietaisą privaloma įžeminti.
- Įsitikinkite, kad parametrai techninių duomenų plokštelėje atitinka maitinimo tinklo elektros vardinius duomenis.
- Visada naudokite tinkamai įrengtą įžemintą saugųjį elektros lizdą.
- Nenaudokite daugiakanalių adapterių ir ilginamųjų laidų.
- Būkite atsargūs, kad nesugadintumėte elektros kištuko ir maitinimo laido. Jei reikėtų pakeisti maitinimo laidą, tai turi padaryti mūsų įgaliotasis techninės priežiūros centras.
- Elektros kištuką į tinklo lizdą junkite tik tuomet, kai visiškai pabaigsite įrengimą. Įsitikinkite, kad įrengus

prietaisą, elektros laido kištuką būtų lengva pasiekti.

- Norėdami išjungti prietaisą, netraukite už maitinimo laido. Visada traukite paėmę už elektros kištuko.
- Šiame prietaise sumontuotas 13 A maitinimo laido kištukas. Jeigu reikia pakeisti maitinimo kištuko saugiklį, naudokite tik 13 A ASTA (BS 1362) saugiklį (tik Jungtinėje Karalystėje ir Airijoje).

2.3 Vandens prijungimas

- Nesugadinkite vandens žarnų.
- Prieš prijungiant prie naujų vamzdžių, ilgai nenaudotų vamzdžių, kur buvo atliekami remonto darbai arba sumontuoti nauji prietaisai (vandens skaitikliai ir pan.), leiskite vandeni, kol jis pradės bėgti švarus ir skaidrus.
- Per ir po pirmo prietaiso panaudojimo patikrinkite, ar nėra matoma vandens nuotėkio.
- Vandens įvado žarna turi apsauginį vožtuvą ir įmovą su viduje esančiu maitinimo kabeliu.

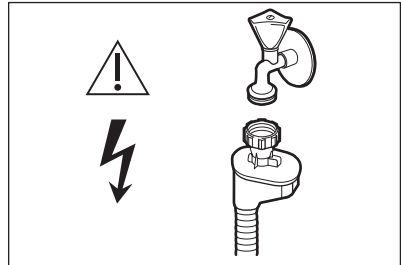

ĮSPĖJIMAS!

Pavojinga įtampa.

- Jeigu pažeista vandens įleidimo žarna, nedelsdami užsukite vandens čiaupą ir ištraukite kištuką iš elektros tinklo lizdo. Dėl vandens įvado žarnos pakeitimo kreipkitės į įgaliotąjį aptarnavimo centrą.

2.4 Naudojimas

- Šalia prietaiso, į prietaisą arba ant jo nedėkite degių produktų arba degiais produktais sudrėkintų daiktų.
- Indų plovikliai yra pavojingi. Vadovaukitės ploviklio pakuotėje pateiktais saugos nurodymais.
- Nevartokite ir nenaudokite prietaise likusio vandens.
- Nebandykite iš prietaiso išimti indų, kol nesibaigė plovimo programa. Ant indų gali likti šiek tiek ploviklio.
- Nedėkite indų ant atvirų prietaiso durelių ir nespauskite durelių.
- Jei veikiant plovimo programai atidarysite prietaiso dureles, iš jo gali išsiveržti karšti garai.

2.5 Vidinis apšvietimas



ĮSPĖJIMAS!

Pavojus susižeisti.

- Šio gaminio viduje esanti (-čios) lemputė (-ės) ir atskirai parduodamos atsarginės lemputės: Šios lemputės turi atlaikyti ekstremalias fizines sąlygas buitiniuose prietaisuose, pavyzdžiui, temperatūrai, vibracijai, drėgmei, arba yra skirtos informuoti apie prietaiso veikimo būseną. Jos nėra skirtos naudoti kitoms paskirtims ir netinka patalpoms apšviesti.
- Šiame prietaise yra vidinė lemputė, įsijungianti ir išsijungianti atidarant ir uždarant prietaiso dureles.
- Norėdami pakeisti vidinę apšvietimo lemputę, kreipkitės į įgaliotąjį techninės priežiūros centrą.

2.6 Techninė priežiūra

- Dėl prietaiso remonto kreipkitės į įgaliotąjį techninės priežiūros centrą. Naudokite tik originalias atsargines dalis.

- Atkreipkite dėmesį, kad pačių arba neprofesionalus remontas gali turėti pasekmių saugai ir panaikinti garantiją.
- Šių atsarginių dalių bus galima įsigyti 7 metus nutraukus modelio gamybą: variklį, cirkuliacijos ir vandens išleidimo siurbį, šildytuvus ir kaitinimo elementus, įskaitant šildymo siurblius, vamzdžius ir susijusią įrangą, įskaitant žarnas, vožtuvus, filtrus ir hermetikus, konstrukcines ir vidines dalis, susijusias su durų mazgais, spausdintines plokštes, elektroninius ekranus, slėginius jungiklius, termostatus ir jutiklius, programinę ir aparatinę-programinę įrangą, įskaitant atkūrimo programinę įrangą, įskaitant atkūrimo programinę įrangą. Įsidėmėkite, kad tam tikros šios atsarginės dalys yra prieinamos tik profesionaliems remonto specialistams ir kad ne visos atsarginės dalys yra aktualios visiems modeliams.
- Šių atsarginių dalių bus galima įsigyti 10 metų nutraukus modelio gamybą: durelių lankstus ir sandariklius, kitus sandariklius, purkštuvus, vandens išleidimo filtrus, vidinius stovus ir plastikines detales, pavyzdžiui, krepšius ir dangtelius.

2.7 Seno prietaiso išmetimas



ĮSPĖJIMAS!

Pavojus susižeisti arba uždusti.

- Ištraukite maitinimo laido kištuką iš maitinimo tinklo lizdo.
- Nupjaukite elektros laidą ir išmeskite jį.
- Nuimkite durelių velkę, kad vaikai ir naminiai gyvūnai neužsidarytų prietaise.

3. GAMINIO APRAŠYMAS

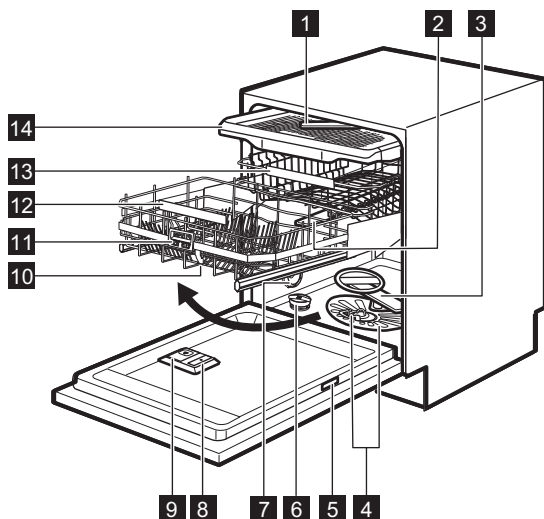

- | | |
|--|--------------------------------------|
| 1 Viršutinis purkštuvus | 9 Plovimo priemonės dalytuvas |
| 2 Vidurinis purkštuvus | 10 ComfortLift krepšys |
| 3 Apatinis purkštuvus | 11 Įjungimo rankenėlė |
| 4 Filtrai | 12 Apatinio krepšio rankenėlė |
| 5 Verčių lentelė | 13 Viršutinis krepšys |
| 6 Druskos skyrelis | 14 Įrankių stalčius |
| 7 Ventiliacinė anga | |
| 8 Skalavimo priemonės dalytuvas | |

3.1 Vidinis apšvietimas

Prietaise integruota vidaus apšvietimo lemputė. Ji įsijungia atidarius dureles arba įjungus prietaisą, kai durelės atidarytos.

Apšvietimas išsijungia uždarius dureles arba išjungus prietaisą. Be to, siekiant taupyti energiją, po tam tikro laiko apšvietimas išsijungia automatiškai.

4. VALDYMO SKYDELIS

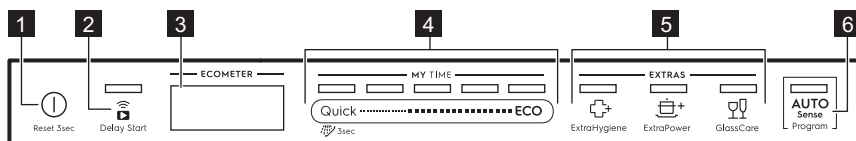

- | | |
|--|--|
| 1 Įjungimo / išjungimo mygtukas / atkūrimo mygtukas | 2 Delay Start mygtukas / Nuotolinis paleidimas mygtukas |
| | 3 Ekranas |

4 MY TIME pasirinkimo juosta

5 EXTRAS mygtukai

6 AUTO Sense programų mygtukas

4.1 Valdymo skydelis

Ekране rodoma tokia informacija:

- ECOMETER
- Indikatoriai
- Programų pavadinimai ir trukmės
- Atidėto paleidimo laikas
- Informaciniai tekstai

ECOMETER rodo, kaip programos pasirinkimas turi įtakos energijos ir vandens sąnaudoms. Kuo daugiau juostų įjungta, tuo mažesnės sąnaudos.

ECO rodo labiausiai aplinkai nekenkiančios programos pasirinkimą plaunant vidutiniškai nešvarius indus.

4.2 ECOMETER



4.3 Indikatoriai

Indikatorius	Aprašymas
	Skalavimo priemonės indikatorius. Jis įsijungia, kai reikia papildyti skalavimo priemonės dalytuvą. Žr. „ Prieš naudojantis pirmąkart “.
	Druskos indikatorius. Jis įsijungia, kai reikia papildyti druskos. Žr. „ Prieš naudojantis pirmąkart “.
	Machine Care indikatorius. Įsijungia, kai reikia išvalyti prietaiso vidų naudojant Machine Care programą. Žr. skyrių „ Valymas ir priežiūra “.
	Džiovinimo ciklo indikatorius. Įsijungia, kai pasirenkate programą su džiovinimo ciklu. Mirksi džiovinimo ciklo metu. Žr. „ Programos pasirinkimas “.
	„Wi-Fi“ indikatorius. Įsijungia, kai įjungiate belaidį ryšį. Žr. skyrių „ Belaidis ryšys “.
	Nuotolinis paleidimas indikatorius. Įsijungia, kai įjungiate nuotolinį paleidimą. Žr. skyrių „ Kasdienis naudojimas “.
	Delay Start indikatorius. Įsijungia, kai nustatote atidėtą paleidimą. Žr. skyrių „ Kasdienis naudojimas “.
	Pauzės indikatorius. Mirksi, kai pristabdote plovimo ciklą arba atidarydami prietaiso dureles atidedate laiko atskaitą. Žr. skyrių „ Kasdienis naudojimas “.
	Įspėjimo indikatoriai. Įsijungia prietaiso trikties atveju. Žr. skyrių „ Trikties šalinimas “.

5. PROGRAMOS PASIRINKIMAS

5.1 MY TIME

Naudodami MY TIME valdymo juosta, pagal programos trukmę galite pasirinkti tinkamą plovimo ciklą – nuo 30 minučių iki keturių valandų.

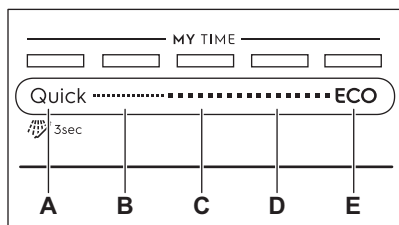

- A. • **Quick** yra trumpiausia programa (**30min**), tinkama plauti ką tik silpnai išpurvintus indus.
- **Pirminis plovimas (15min)** programa skirta maisto likučiams nuskalauti. Ji apsaugo nuo prasto kvapo kaupimosi prietaise. Su šia programa plovimo priemonės naudoti nereikia.
- B. **1h** programa skirta plauti ką tik išpurvintus indus, su šiek tiek pridžiūvusiais nešvarumais.
- C. **1h 30min** programa tinkama plauti ir džiovinti vidutiniškai išpurvintus indus.
- D. **2h 40min** programa tinkama plauti ir džiovinti labai išpurvintus indus.
- E. **ECO** yra ilgiausia programa (**4h**), kurios vandens ir energijos sąnaudos mažiausios, jei reikia išplauti vidutiniškai suteptus indus bei įrankius. Tai standartinė patikros įstaigų naudojama programa. ¹⁾

5.2 EXTRAS

Jūs galite koreguoti programos pasirinkimą pagal savo poreikius, aktyvindami EXTRAS.

ExtraHygiene

☒+ ExtraHygiene užtikrinami geresni plovimo rezultatai, nes per paskutinę skalavimo fazę bent 10 minučių palaikoma 65–70 °C temperatūra.

ExtraPower

☒+ ExtraPower pagerina pasirinktos programos plovimo rezultatus. Ši parinktis padidina plovimo temperatūrą ir pailgina trukmę.

GlassCare

☒ GlassCare suteikia ypatingą priežiūrą dužiams indams. Ši parinktis apsaugo nuo pasirinktos programos greitų plovimo temperatūros pokyčių ir sumažina ją iki 45 °C. Tai padeda ypač gerai apsaugoti stiklo dirbinius nuo pažeidimų.

5.3 AUTO Sense

Programa AUTO Sense automatiškai pakoreguoja plovimo ciklą pagal įkrovos tipą.

Prietaisas nustato nešvarumo laipsnį ir krepšiuose sudėtų indų kiekį. Jis parenka vandens temperatūrą ir kiekį bei plovimo trukmę.

¹⁾ Ši programa skirta įvertinti, ar prietaisas atitinka „Ecodesign“ komisijos reglamento (ES) 2019/2022 nuostatas.

5.4 Programų apžvalga

Programa	Įkrovos tipas	Nešvarumo laipsnis	Programos fazės	EXTRAS
Quick	<ul style="list-style-type: none"> Moliniai indai Stalo įrankiai 	<ul style="list-style-type: none"> Švieži 	<ul style="list-style-type: none"> Plovimas 50 °C Tarpinis skalavimas Galutinis skalavimas 45 °C AirDry 	<ul style="list-style-type: none"> ExtraPower GlassCare ExtraHygiene
 Pirminis plovimas	<ul style="list-style-type: none"> Visų tipų įkrovos 	<ul style="list-style-type: none"> Visi nešvarumo laipsniai 	<ul style="list-style-type: none"> Pirminis plovimas 	EXTRAS netaikytinos šiai programai.
1h	<ul style="list-style-type: none"> Moliniai indai Stalo įrankiai 	<ul style="list-style-type: none"> Švieži Šiek tiek pridžiūvē 	<ul style="list-style-type: none"> Plovimas 60 °C Tarpinis skalavimas Galutinis skalavimas 50 °C AirDry 	<ul style="list-style-type: none"> ExtraPower GlassCare ExtraHygiene
1h 30min	<ul style="list-style-type: none"> Moliniai indai Stalo įrankiai Puodai Keptuvės 	<ul style="list-style-type: none"> Normalus Šiek tiek pridžiūvē 	<ul style="list-style-type: none"> Plovimas 60 °C Tarpinis skalavimas Galutinis skalavimas 55 °C Džiovinimas AirDry 	<ul style="list-style-type: none"> ExtraPower GlassCare ExtraHygiene
2h 40min	<ul style="list-style-type: none"> Moliniai indai Stalo įrankiai Puodai Keptuvės 	<ul style="list-style-type: none"> Vidutiniškai ir stipriai sušveptos Pridžiūvē 	<ul style="list-style-type: none"> Pirminis plovimas Plovimas 60 °C Tarpinis skalavimas Galutinis skalavimas 60 °C Džiovinimas AirDry 	<ul style="list-style-type: none"> ExtraPower GlassCare ExtraHygiene
ECO	<ul style="list-style-type: none"> Moliniai indai Stalo įrankiai Puodai Keptuvės 	<ul style="list-style-type: none"> Normalus Šiek tiek pridžiūvē 	<ul style="list-style-type: none"> Pirminis plovimas Plovimas 50 °C Tarpinis skalavimas Galutinis skalavimas 55 °C Džiovinimas AirDry 	<ul style="list-style-type: none"> ExtraPower GlassCare ExtraHygiene

Programa	Įkrovos tipas	Nešvarumo laipsnis	Programos fazės	EXTRAS
AUTO Sense	<ul style="list-style-type: none"> Moliniai indai Stalo įrankiai Puodai Keptuvės 	Programa pritaikoma visiems nešvarumo laipsniams.	<ul style="list-style-type: none"> Pirminis plovimas Plovimas 50–60 °C Tarpinis skalavimas Galutinis skalavimas 60 °C Džiovinimas AirDry 	EXTRAS netaikytinos šiai programai.
Machine Care	<ul style="list-style-type: none"> Be indų 	Programa išvalomas prietaiso vidus.	<ul style="list-style-type: none"> Plovimas 70 °C Tarpinis skalavimas Paskutinis skalavimas AirDry 	EXTRAS netaikytinos šiai programai.

Sąnaudų vertės

Programa 1) 2)	Vanduo (l)	Energija (kWh)	Trukmė (min.)
Quick	9.3 - 11.4	0.54 - 0.66	30
Pirminis plovimas	4.1 - 5.1	0.01 - 0.04	15
1h	10.6 - 12.9	0.80 - 0.93	60
1h 30min	10.4 - 12.7	0.97 - 1.10	90
2h 40min	10.8 - 13.2	0.97 - 1.11	160
ECO	11	0.848	240
AUTO Sense	9.6 - 13.1	0.74 - 1.06	120 - 170
Machine Care	8.9 - 10.9	0.58 - 0.70	60

1) Vertės gali skirtis, priklausomai nuo vandens slėgio ir temperatūros, maitinimo įtampas parametrų, parinkčių, indų kiekio ir jų sutepimo lygio.

2) Nauda ne ECO programoms yra tik informacinio pobūdžio.

Informacija bandymų laboratorijoms

Jei norite gauti daugiau informacijos apie bandymų vykdymą (pvz., pagal EN60436 standartą), parašykite el. laišką šiuo adresu:

info.test@dishwasher-production.com

Laiške nurodykite techninių duomenų lentelėje pateiktą gaminio numerio kodą (PNC).

Jei kiltų kitų klausimų dėl indaplovės, pradžioje perskaitykite su prietaisu tiekiamą priežiūros vadovą.

6. PAGRINDINIAI NUSTATYMAI

Galite sukonfigūruoti prietaisą keisdami pagrindinius nustatymus pagal savo poreikius.

Nustatymai	Reikšmės	Aprašymas
Vandens kietumas	Nuo 1 iki 10 lygio (numatytasis: 5)	Vandens minkštinimo lygį parinkite atsižvelgdami į jūsų rajono vandens kietumą. ¹⁾
Skal. priem. kiekis	Nuo 0 iki 6 lygio (numatytasis: 4)	Pakoreguokite skalavimo priemonės lygį pagal poreikį. ¹⁾
Pabaigos signalas	IJUNGTA IŠJUNGTA (numatytoji nuostata)	Ijunkite arba išjunkite programos pabaigos garso signalą. ¹⁾
Aut. dur. atidarymas	IJUNGTA (numatytoji nuostata) IŠJUNGTA	Ijungti arba išjungti AirDry. ¹⁾
Mygtukų tonai	IJUNGTA (numatytoji nuostata) IŠJUNGTA	Paspaudę įjungsitė arba išjungsitė mygtukų paspaudimo garsus.
Pask. progr. pasirink.	IJUNGTA IŠJUNGTA (numatytoji nuostata)	Ijungia arba išjungia automatinį paskutinį kartą naudotos programos ir nustatymų pasirinkimą. ¹⁾
Rodyti ant grindų	IJUNGTA (numatytoji nuostata) IŠJUNGTA	Ijungti arba išjungti TimeBeam. ¹⁾
Ryškusmas	Nuo 0 iki 9 lygio	Reguliuokite ekrano ryškumą.
Kalba	Kalbų sąrašas (numatytoji: anglų k.)	Pasirinkite pageidaujamą kalbą.
Atkurti nuostatas	TAIP NE	Atkurkite prietaiso gamyklinius nustatymus.
WiFi	IJUNGTA IŠJUNGTA (numatytoji nuostata)	Ijunkite arba išjunkite belaidį ryšį. ²⁾
Tinklas	Signalo stiprumas IP MAC	Patikrinkite tinklo ryšio informaciją.
Pamiršti tinklą	TAIP NE	Atkurkite tinklo rekvizitus. ²⁾
PNC numeris	Skaičius	Patikrinkite prietaiso PNC numerį. ¹⁾

¹⁾ Daugiau informacijos rasite šiame skyriuje.

²⁾ Daugiau informacijos rasite skyriuje „Belaidis ryšys“.

6.1 Nustatymo režimas

Kaip naršyti nustatymo režime

Nustatymo režime galite naršyti, naudodami MY TIME pasirinkimo juostą.

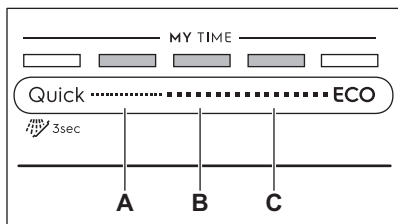

A. Ankstesnis mygtukas

B. GERAL mygtukas

C. Toliau mygtukas

Naudokite **Ankstesnis** ir **Toliau**, kad perjungtumėte bazines nuostatas ir pakeistumėte jų vertę.

Naudokite **GERAL**, kad įvestumėte pasirinktą nuostatą ir patvirtintumėte jos vertės pakeitimą.

Kaip įjungti nustatymo režimą

Prieš paleisdami programą, galite įjungti nustatymo režimą. Kai programa vykdoma, jūs negalite įjungti nustatymo režimo.

Norėdami įjungti nustatymo režimą, vienu metu paspauskite ir palaikykite nuspaudę maždaug 3 sekundes **Quick** ir **ECO**.

- Įsijungia su **Ankstesnis**, **GERAL** ir **Toliau** susiję lemputės.
- Ekране rodoma pirma galima nuostata ir jos dabartinė vertė.

Kaip pakeisti nuostatą

Įsitikinkite, kad prietaisas veikia nustatymo režimu.

Vandens kietumas

Vokiškieji laipsniai (°dH)	Prancūziškieji laipsniai (°fH)	mmol/l	Klarko laipsniai	Vandens minkštiklio lygis
47–50	84–90	8,4–9,0	58–63	10
43–46	76–83	7,6–8,3	53–57	9

1. Naudokite **Ankstesnis** arba **Toliau** norimai nuostatai pasirinkti.

Ekране rodomas nuostatos pavadinimas ir jos dabartinė vertė.

2. Norėdami įvesti nuostatą, paspauskite **GERAL**.

Ekране rodomos galimos vertės.

3. Paspauskite **Ankstesnis** arba **Toliau** vertei pakeisti.

4. Paspaudus **GERAL**, nuostata patvirtinama.

- Nauja nuostata yra išsaugota.
- Prietaisas sugrįžta į bazinių nuostatų sąrašą.

5. Paspauskite vienu metu ir maždaug 3 sekundes palaikykite nuspaudę

Quick ir **ECO**, kad išjungtumėte nustatymo režimą.

Prietaise vėl įjungiamas programos pasirinkimo režimas.

Išsaugotos nuostatos galios, kol vėl jas pakeisite.

6.2 Vandens minkštiklis

Vandens minkštiklis pašalina mineralus iš tiekiamo vandens, kurie turėtų neigiamo poveikio plovimo rezultatams ir prietaisui.

Kuo daugiau vandenyje yra šių mineralų, tuo kietesnis vanduo. Vandens kietumas matuojamas lygiavertėmis skalėmis.

Vandens minkštiklį sureguliuokite pagal savo vietovės vandens kietumą. Vietos vandens tinklai gali nurodyti, koks vandens kietumas yra jūsų vietovėje. Svarbu nustatyti tinkamą vandens minkštiklio lygį, kad būtų gauti geri plovimo rezultatai.

Vokiškieji laipsniai (°dH)	Prancūziškieji laipsniai (°fH)	mmol/l	Klarko laipsniai	Vandens minkštiklio lygis
37–42	65–75	6,5–7,5	46–52	8
29–36	51–64	5,1–6,4	36–45	7
23–28	40–50	4,0–5,0	28–35	6
19–22	33–39	3,3–3,9	23–27	5 1)
15–18	26–32	2,6–3,2	18–22	4
11–14	19–25	1,9–2,5	13–17	3
4–10	7–18	0,7–1,8	5–12	2
<4	<7	<0,7	<5	1 2)

1) Gamyklos nuostata.

2) Nenaudokite druskos esant šiam lygiui.

Nepaisant naudojamo ploviklio rūšies, nustatykite tinkamą vandens kietumo lygį, kad druskos papildymo indikatorius būtų aktyvus.



Kombinuotosios tabletės, kurių sudėtyje yra druskos, nepakankamai veiksmingai suminkština kietą vandenį.

Regeneracijos procesas

Vandens minkštiklio įtaiso dervą reikia reguliariai regeneruoti, kad vandens minkštikli tinkamai veiktų. Šis procesas yra automatinis ir tai yra dalis įprasto indaplovės veikimo.

Išnaudojus nurodytą kiekį vandens (žr. vertes lentelėje) nuo ankstesnio regeneracijos proceso, bus pradėtas naujas regeneracijos procesas tarp galutinio skalavimo ir programos pabaigos.

Vandens minkštiklio lygis	Vandens kiekis (l)
1	250
2	100
3	62
4	47
5	25

Vandens minkštiklio lygis	Vandens kiekis (l)
6	17
7	10
8	5
9	3
10	3

Jeigu nustatyta didelio vandens minkštiklio kiekio nuostata, regeneracija gali būti vykdoma programos viduryje, prieš skalvimą (du kartus per programą). Regeneracijos inicijavimas neturi poveikio ciklo trukmei, nebent ji vykdoma programos viduryje arba programos pabaigoje su trumpa džiovavimo faze. Šiais atvejais regeneracija pailgina bendrą programos trukmę 5 minutėmis.

Vėliau vandens minkštiklio skalavimas, trunkantis 5 minutes, gali prasidėti per tą patį ciklą arba kitos programoje pradžioje. Ši veikla padidina bendrą programos vandens sąnaudas 4 litrais, o bendras programos energijos sąnaudas – 2 Wh. Vandens minkštiklio skalavimas baigiasi visišku vandens išleidimu.

Kiekvienas atliktas vandens minkštiklio skalavimas (gali būti daugiau nei vienas

kartas per tą patį ciklą) gali pailginti programos trukmę dar 5 minutėmis, kai jis vykdomas bet kada programos pradžioje arba viduryje.



Visos šiame skyrelyje nurodytos sąnaudų vertės yra nustatytos pagal šiuo metu taikomą standartą laboratorijos sąlygomis, kai vandens kietumas 2,5 mmol/l, pagal reglamentą 2019/2022 (vandens kietumas: 3 lygis). Vandens slėgis ir temperatūra bei maitinimo pokyčiai gali turėti poveikio vertėms.

6.3 Skal. priem. kiekis

Skalavimo priemonė padeda išdžiovinti indus nepaliekant ant jų dryžių ar dėmių. Skalavimo priemonė automatiškai dozuojama skalavimo karštu vandeniu metu. Galima nustatyti tiekiamos skalavimo priemonės kiekį.

Ištuštėjus skalavimo priemonės dalytuvui, ekrane matysite  ir **Mažai skalavimo priemonės** indikatorius. Jei naudojate universalias tabletes ir gautas rezultatas jus tenkina, galite išjungti dalytuvo ir papildymo pranešimus. Tačiau, jei norite geriausių džiovinimo rezultatų, visada naudokite skalavimo priemonę ir palikite pranešimų funkciją aktyvią.

Norėdami išjungti skalavimo priemonės dalytuvą ir pranešimus, nustatykite 0 skalavimo priemonės lygį.

6.4 Pabaigos signalas

Galite įjungti garso signalą, kuris girdimas programai pasibaigus.



Garso signalai girdimi, kai įvyksta prietaiso triktis. Šių signalų negalima išjungti.

6.5 AirDry

AirDry pagerina džiovinimo rezultatų. Džiovinimo fazės metu indaplovės durelės atsidaro automatiškai ir lieka paviros.

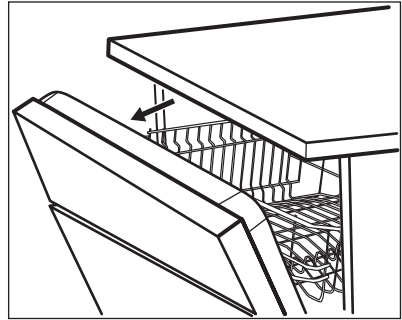

AirDry su visomis programomis, išskyrus Pirminis plovimas, įjungtą automatiškai.

Džiovinimo fazės trukmė ir durelių atidarymo laikas skiriasi priklausomai nuo pasirinktos programos ir parinkčių.

Kai AirDry atidaro dureles, valdymo skydelyje rodomas likęs vykdomos programos laikas.



DĖMESIO

Bent 2 minutes neuždarykite automatiškai atsidariusių prietaiso durelių. Kitaip galite sugadinti prietaisą.



DĖMESIO

Jeigu vaikai gali prieiti prie prietaiso, rekomenduojama išjungti AirDry funkciją, nes automatinis durelių atidarymas gali kelti pavojų.

6.6 Naujausias programos pasirinkimas

Galite nustatyti automatinį paskiausiai naudotos programos ir parinkčių pasirinkimą.

Išsaugoma paskiausiai naudota programa, prieš prietaisą išjungiant. Tuomet įjungus prietaisą, ji pasirenkama automatiškai.

Kai paskiausiai naudotos programos pasirinkimas išjungiamas, numatytoji programa yra ECO.

6.7 TimeBeam

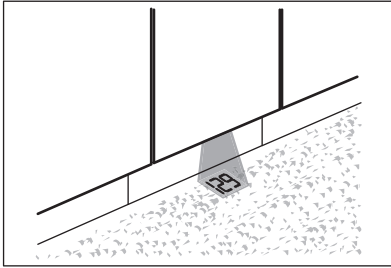

TimeBeam rodo šią informaciją ant grindų, po prietaiso durelėmis:

- programos trukmę, kai programa pradeda;
- **0:00** ir **CLEAN**, kai programa baigiama;
- **DELAY** ir atgalinės atskaitos trukmę, kai pradeda atgalinė atskaita;

- įspėjimo kodą, sutrikus prietaiso veikimui.



Kai AirDry atveria dureles, TimeBeam išjungiamas. Norėdami patikrinti likusį vykdomos programos laiką, pasižiūrėkite į valdymo skydelio ekraną.

6.8 PNC numeris

Jeigu kreipiatės į įgaliotąjį techninės priežiūros centrą, Jums reikės pateikti savo prietaiso gaminio numerio kodą (PNC numeris).

Numerį galima rasti ant prietaiso durelių esančioje techninių duomenų plokštelėje. Jūs taip pat numerį galite rasti ekrane. Nuostatų sąrašė pasirinkite **PNC numeris**, kad patikrintumėte numerį.

7. BELAIDIS RYŠYS

Galite susieti indaplovę su belaidžiu namų tinklu, o tada, naudojantis My Electrolux Kitchen programėle, susieti ją su mobiliaisiais prietaisais. Ši funkcija suteikia galimybę nuotoliniu būtu valdyti ir stebėti indaplovės veiklą.

My Electrolux Kitchen programėlę galite atsisiųsti iš programėlės parduotuvės, savo mobiliajame prietaise. Programėlė yra suderinta su „iOS“ ir „Android“ operacinėmis sistemomis. Suderinamų operacinių sistemų versijos nurodytos programėlių parduotuvėse.

Maršrutizatoriaus parametrai	
Dažnis / protokolas	„Wi-Fi“: 2,4 GHz / 802,11 a-g-n „Wi-Fi“: 5 GHz / 802,11 a-n (naudoti tik patalpose) „Bluetooth Low Energy 5.0“: 2,4 GHz / DSSS

Maršrutizatoriaus parametrai	
Maksimali galia	„Wi-Fi“ 2,4 GHz: <20 dBm „Wi-Fi“ 5 GHz: <23 dBm „Bluetooth Low Energy 5.0“: < 20 dBm
Užšifravimas	WPA, WPA2

7.1 Kaip indaplovę susieti su tinklu ir programėle

Indaplovei susieti jums reikės:

- internetinio belaidžio ryšio;
 - mobiliojo prietaiso prijungto prie belaidžio tinklo.
1. Paleiskite My Electrolux Kitchen programėlę savo mobiliajame prietaise ir laikykitės programėlėje pateiktų nurodymų. Programėlėje gavę pranešimą, įjunkite indaplovės belaidžio ryšio funkciją.
 2. Norėdami įjungti belaidį ryšį, taikykite vieną iš dviejų galimų metodų:
 - Maždaug 2 sekundes palaikykite nuspaudę  ir Quick mygtukus.

- Įjunkite nustatymų režimą, pasirinkite **WiFi** nustatymą ir pakeiskite jo reikšmes į **ĮJUNGTA**.

Ekране matysite **Wi-Fi jungiamas**, o po to **Wi-Fi prisijungė**.

3. Gavę pranešimą My Electrolux Kitchen programėlėje nurodykite jūsų namų tinklo rekvizitus.



Jei rekvizitų nenurodysite, indaplovės belaidis ryšys po kurio laiko išjungs.

Jei susieti nepavyktų, indaplovės ekrane matysite **Prisijungimas sėkmingas**. Jei norite naudoti nuotolinį paleidimą, skaitykite skyrių „**Kasdienis naudojimas**“.



Jei susieti nepavyktų arba ekrane pamatytumėte **Vyksta atnaujinimas**, skaitykite skyrių „**Gedimų šalinimas**“.

Jei norite atšaukti procedūrą, nuspauskite bet kurį aktyvų mygtuką ir patvirtinkite atšaukimą. Taip pat galite išjungti ir vėl įjungti prietaisą.

8. PRIEŠ NAUDODAMI PIRMAKART

1. **Patikrinkite, ar nustatytas vandens minkštiklio lygis atitinka jūsų vietovėje tiekiamo vandens kietumą. Jeigu ne, reguliuokite vandens minkštiklio lygį.**
2. Pripildykite druskos talpyklą.
3. Pripildykite skalavimo priemonės dalytuvą.
4. Atsukite vandens čiaupą.
5. Paleiskite programą Quick, kad pašalintumėte gamybos proceso likučius. Nenaudokite ploviklio ir nedėkite indų į krepšius.

Paleidus programą, prietaisas iki 5 minučių įkrauna dervą vandens minkštiklyje. Plovimo fazė pradedama tik pabaigus šį procesą. Šis procesas reguliariai kartojamas.

7.2 Kaip išjungti belaidį ryšį

Įjunkite nustatymų režimą, pasirinkite **WiFi** nustatymą ir pakeiskite jo reikšmę į **IŠJUNGTA**.

7.3 Kaip įjungti belaidį ryšį

Įjunkite nustatymų režimą, pasirinkite **WiFi** nustatymą ir pakeiskite jo reikšmę į **ĮJUNGTA**.

Jei norite įjungti nuotolinio paleidimo funkciją, skaitykite skyrių „**Kasdienis naudojimas**“.

7.4 Kaip atkurti tinklo rekvizitus

Jei norite prisijungti prie kito belaidžio tinklo arba atnaujinti esamo tinklo rekvizitus, atkurkite tinklo rekvizitus.

Įjunkite nustatymų režimą ir aktyvuokite nustatymą **Pamiršti tinklą**.



indikatorius išsijungs.

Susiekite indaplovę su tinklu ir programėle, kad įvestumėte naujus tinklo parametrus. Vadovaukitės anksčiau šiame skyriuje pateiktais nurodymais.

8.1 Druskos talpykla



DĖMESIO

Naudokite tik indaplovėms skirtą rupią druską. Smulki druska padidina korozijos riziką.

Druska yra naudojama įkrauti dervą vandens minkštiklyje ir užtikrinti gerus kasdienio naudojimo plovimo rezultatus.

Kaip pripildyti druskos talpyklą



Patikrinkite, ar krepšys ComfortLift yra tuščias ir užfiksuotas pakeltoje padėtyje.

1. Sukite druskos talpyklos dangtelį prieš laikrodžio rodyklę ir nuimkite jį.
2. Į druskos talpyklą įpilkite 1 litrą vandens (tik pirmą kartą).

3. Pilkite į druskos talpyklą druskos (kol ji bus pilna).

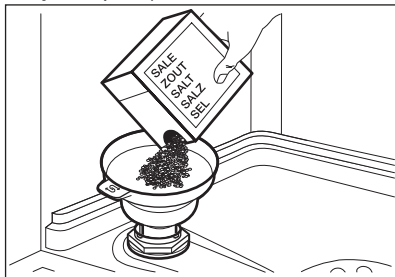

4. Atsargiai papurtykite piltuvėlį už jo rankenos, kad paskutinės granulės subyrėtų į vidų.
5. Nuvalykite druską aplink druskos talpyklos angą.

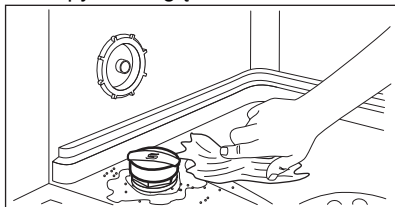

6. Sukite druskos talpyklos dangtelį pagal laikrodžio rodyklę, kad uždarytumėte druskos talpyklą.



DĖMESIO

Pildant iš druskos talpyklos gali ištekėti vanduo ir druska. Kai pripildote druskos talpyklą, iškart paleiskite trumpiausią programą, kad apsaugotumėte nuo korozijos. Nedėkite indų į krepšius.

8.2 Kaip pripildyti skalavimo priemonės dalytuvą

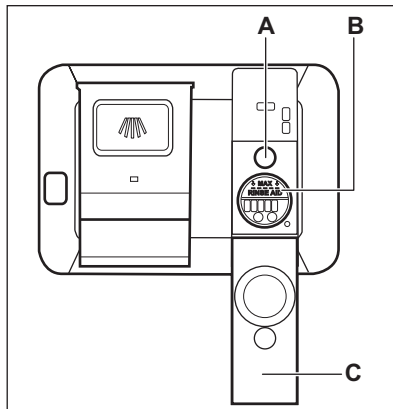

DĖMESIO

Skyrelis (B) skirtas tik skalavimo priemonei. Nepilkite į jį plovimo priemonių.



DĖMESIO

Naudokite tik indaplovėms skirtą skalavimo priemonę.

1. Atidarykite dangtelį (C).
2. Pripildykite dalytuvą (B) iki skalavimo priemonės lygio žymos "MAX".
3. Nuvalykite išsiliejusią skalavimo priemonę sugeriančia šluoste, kad išvengtumėte per didelio putų susidarymo.
4. Uždarykite dangtelį. Pasirūpinkite, kad dangtelis gerai užsifiksuotų.



Kai indikatorius (A) tuščias, pripildykite skalavimo priemonės dalytuvą.

9. KASDIENIS NAUDOJIMAS

1. Atsukite vandens čiaupą.
2. Paspauskite ir laikykite nuspaudę ①, kol prietaisas bus aktyvintas.
3. Pripildykite druskos talpyklą, jeigu ji tuščia.
4. Pripildykite skalavimo priemonės dozatorių, jeigu jis tuščias.
5. Įdėkite krepšius.
6. Įpilkite ploviklio.
7. Pasirinkti ir paleiskite programą.

8. Užsukite vandens čiaupą, kai programa užbaigiama.

9.1 ComfortLift



DĖMESIO

Nesėdėkite ant lentynos ir pernelyg nespauskite užfiksuoto krepšio.

**DĖMESIO**

Neviršykite maksimalios 18 kg apkrovos.

**DĖMESIO**

Patikrinkite, kad indai nekyšotų iš krepšio rėmo, nes taip galite sugadinti juos ir ComfortLift mechanizmą.

Mechanizmas ComfortLift leidžia pakelti apatinę lentyną aukščiau (iki antros lentynos lygio) ir nuleisti žemyn, kad būtų galima lengvai sudėti ir išimti indus.

Kaip įkrauti ir iškrauti apatinį krepšį

1. Norėdami pakelti krepšį, ištraukite indaplovės lentyną už krepšio rankenos. Reguliavimo rankenėlės nereikia naudoti.

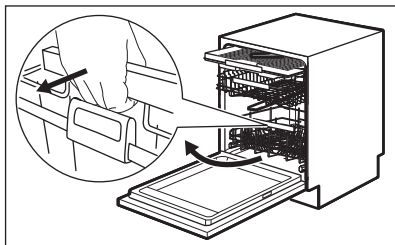

Krepšys automatiškai užfiksuojamas viršutiniame lygyje.

2. Atsargiai sudėkite daiktus į krepšį arba juos išimkite (žr. **Krepšio krovimo informacinį lapelį**).
3. Norėdami nuleisti krepšį, pritvirtinkite reguliavimo rankenėlę prie krepšio rėmo, kaip parodyta toliau. Visiškai pakelkite reguliavimo rankenėlę ir šiek tiek pakelkite krepšį, kol jis atsilaisvins abejuose pusėse.

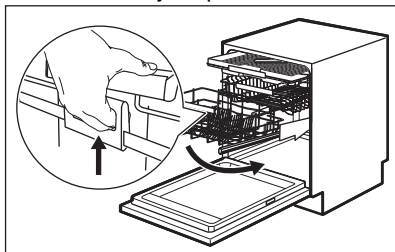

Kai krepšys atsilaisvina, pastumkite lentyną žemyn. Mechanizmas grįžta į numatytąją padėtį apatiniame lygyje.

Galimi du krepšio nuleidimo būdai, atsižvelgiant į jo krovimą:

- jeigu yra visa lėkščių įkrova, šiek tiek pastumkite krepšį žemyn;
- jeigu krepšys tuščias arba pusiau prikraitas, spauskite krepšį žemyn.

9.2 Valiklio naudojimas

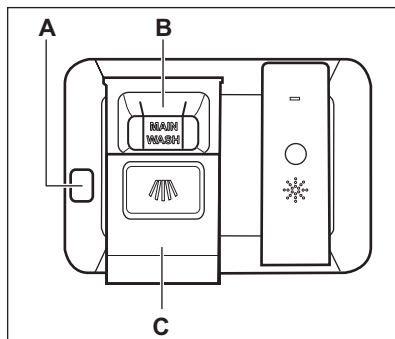
**DĖMESIO**

Naudokite tik indaplovėms skirtą ploviklį.

1. Paspauskite atleidimo mygtuką (A) ir atidarykite dangtelį (C).
2. Plovimo priemonę (gelį, miltelius arba tabletes) dėkite į skyrelį (B).
3. Jei pagal programą numatytas pirminio plovimo etapas, į vidinį prietaiso durelių skyrelį įdėkite nedidelį kiekį ploviklio.
4. Uždarykite dangtelį. Pasirūpinkite, kad dangtelis gerai užsikisėtų.



Informacijos apie naudotinus plovimo priemones kiekius rasite gamintojo instrukcijoje, ant gaminio pakuotės. Įprastai vidutiniškai supurvintų indų plovimui užtenka 20–25 ml plovimo gelio.







Skyrelio (B) viduje esančių dviejų vertikalių briaunų viršutiniai galai nurodo didžiausią leistiną plovimo gelio kiekį dalytuve (iki 30 ml).

9.3 Nuotolinis paleidimas

Ijunkite šią funkciją, kad galėtumėte nuotoliniu būtu valdyti ir stebėti indaplovės veiklą My Electrolux Kitchen programėlėje.

Kaip įjungti nuotolinio paleidimo funkciją



Pasirūpinkite, kad indikatorius  būtų įjungtas, o jūsų indaplovė būtų pridėta prie My Electrolux Kitchen programėlės. Kitu atveju žr. „**Belaidis ryšys**“.

1. Paspauskite .
 - Įsijungia su mygtuku susijusi lemputė.
 -  indikatorius išsijungs.
 - Įsijungs  indikatorius.
2. Uždarykite prietaiso dureles.
3. Prietaisą valdykite nuotoliniu būdu naudodamiesi My Electrolux Kitchen programėle.

 Jeigu durelės atidarytos, nuotolinis paleidimas negalimas. Žr. toliau šiame skyriuje pateiktą informaciją.

Kaip išjungti nuotolinio paleidimo funkciją

Palaikykite nuspaudę , kol ekrane nepamatsite **0h**.

- Įsijungs su mygtuku susijusi lemputė.
-  indikatorius išsijungs.
- Įsijungs  indikatorius.
- Prietaise vėl įsijungs programos pasirinkimo režimas.

9.4 Kaip pasirinkti ir paleisti programą, naudojant MY TIME pasirinkimo juostą

1. Braukite pirštu per MY TIME pasirinkimo juostą, kad pasirinktumėte tinkamą programą.
 - Įsijungia su pasirinkta programą susijusi lemputė.

- ECOMETER rodo energijos ir vandens sąnaudų lygį.
 - Ekrane rodoma programos trukmė.
2. Jeigu norite, aktyvinkite atitinkamas EXTRAS.
 3. Uždarykite prietaiso dureles programai paleisti.

9.5 Kaip pasirinkti ir paleisti programą Pirminis plovimas

1. Norėdami pasirinkti  Pirminis plovimas, nuspauskite ir 3 sekundes palaikykite Quick.
 - Įsijungia su mygtuku susijusi lemputė.
 - ECOMETER yra išjungtas.
 - Ekrane rodomas programos pavadinimas ir trukmė.
2. Uždarykite prietaiso dureles programai paleisti.

9.6 Kaip aktyvinti EXTRAS

1. Pasirinkite programą, naudodami MY TIME pasirinkimo juostą.
2. Paspauskite norimos aktyvinti parinktį mygtuką.
 - Įsijungia su mygtuku susijusi lemputė.
 - Ekrane bus rodoma atnaujinta programos trukmė.
 - ECOMETER rodo atnaujintą energijos ir vandens sąnaudų lygį.

 Paprastai parinktis reikia aktyvinti kiekvieną kartą prieš paleidžiant programą. Jeigu paskutinis programos pasirinkimas aktyvus, išsaugotos parinkty aktyvinamos automatiškai kartu su programa.

 Parinkčių negalima įjungti ar išjungti, kai programa veikia.

 Ne visos parinkty yra suderinamos viena su kita.

 Parinkčių aktyvinimas dažnai padidina vandens ir energijos sąnaudas bei pailgina programos trukmę.

9.7 Kaip paleisti programą AUTO Sense

1. Paspauskite .
 - Įsijungia su mygtuku susijusi lemputė.
 - Ekrane rodoma ilgiausia galima programos trukmė.





MY TIME ir EXTRAS netaikytinos šiai programai.

2. Uždarykite prietaiso dureles programai paleisti.

Prietaisas nustato įkrovos tipą ir nustato tinkamą plovimo ciklą. Ciklo metu kelis kartus suveikia jutikliai ir pradinė programos trukmė gali sumažėti.

9.8 Kaip atidėti programos paleidimą.

1. Pasirinkite programą.
2. Du kartus paspauskite . Ekrane matysite 1h.
3. Spauskite , kol pasirinksite norimą atidėtą paleidimo laiką (nuo 1 iki 24 val.).
4. Uždarykite prietaiso dureles, kad paleistumėte laikmatį.

Nustačius atidėtą paleidimą automatiškai įsijungia nuotolinio paleidimo funkcija.

Laiko atskaitai prasidėjus programos pakeisti negalima. Atidėto paleidimo laiką galite pakeisti programėlėje.

Pasibaigus laiko atskaitai programa bus paleista.

9.9 Durelių atidarymas, kai prietaisas veikia

Jeigu atidarysite dureles vykdant programą, plovimo ciklas bus pristabdytas. Ekrane matysite likusią programos trukmę. Ekrano apačioje, programų juostoje, rodoma dabartinė plovimo ciklo eiga. Juostos ilgis mažėja kartu su programos trukme. Kai uždarysite dureles, plovimo ciklas bus tęsiamas toliau.

Jei atidarysite dureles, kai aktyvi nuotolinio paleidimo funkcija, ši funkcija išjungiamas. Prieš uždarydami dureles

įjunkite nuotolinio paleidimo funkciją, kitaip jums uždarius dureles iš karto prasidės plovimo ciklas. Jei nustatytas atidėtas paleidimas, atidarę dureles nuotolinio paleidimo funkcijos neišjungsite.

Jeigu dureles atidarysite veikiant atidėto paleidimo atgalinei laiko atskaitai, ji bus pristabdyta. Ekrane rodoma esama atgalinės atskaitos būseną. Kai uždarysite dureles, atskaita bus toliau tęsiama.



Durelių atidarymas veikiant prietaisui gali turėti poveikio energijos sąnaudoms ir programos trukmei.



Jeigu džiovinimo ciklo metu atidarysite dureles ir neuždarysite jų ilgiau nei 30 sekundžių, vykdoma programa bus baigta. Taip nenukens, jeigu dureles atidarys AirDry funkcija.

9.10 Kaip atšaukti atidėtą paleidimą veikiant atgalinei laiko atskaitai

Nuspauskite ir maždaug 3 sekundes palaikykite . Prietaise vėl įjungiamas programos pasirinkimo režimas.



Jeigu atidėtą paleidimą atšauksite, programą teks pasirinkti iš naujo.

9.11 Kaip atšaukti veikiančią programą

Nuspauskite ir maždaug 3 sekundes palaikykite . Prietaise vėl įjungiamas programos pasirinkimo režimas.



Prieš paleisdami naują programą, patikrinkite, ar ploviklio dalytuve yra ploviklio.

9.12 Funkcija Auto Off

Ši funkcija padeda taupyti energiją išjungiant prietaisą, kai jis neveikia.

Funkcija pradeda veikti automatiškai:

- pasibaigus programai;
- po 5 minučių, jeigu programa nebuvo paleista.

9.13 Programos pabaiga

Pasibaigus programai, valdymo skydelyje matysite **Indų plovimas**.

Auto Off funkcija automatiškai išjungia prietaisą.

Visi mygtukai, išskyrus įjungimo / išjungimo mygtuką, yra neaktyvūs.



Jei valdymo skydelyje matysite **Vyksta atnaujinimas**, žr. „Sutrikimų šalinimas“.

10. PATARIMAI

10.1 Bendroji informacija

Laikykitės šių patarimų ir tai padės kasdien užtikrinti optimalius plovimo ir džiovinimo rezultatus bei apsaugoti aplinką.

- Indus plaunant indaplovėje, kaip nurodyta naudotojo vadove, paprastai sunaudojama mažiau vandens ir energijos, nei plaunant rankomis.
- Pridėkite pilną indaplovę, kad taupytumėte vandenį ir energiją. Norėdami pasiekti geriausių plovimo rezultatų, sudėkite daiktus krepšiuose kaip nurodyta naudotojo vadove ir neperkraukite krepšių.
- Nenuskalaukite indų rankomis. Taip padidinsite vandens ir energijos sąnaudas. Kai reikia, pasirinkite programą su nuplovimo faze.
- Pašalinkite didesnius maisto likučius nuo indų ir tuščių puodukų ir stiklinių, prieš dėdami juos į prietaisą.
- Prieš plaudami prietaise prikaistuvius su prikepusiu ar pridegusiu maistu pamirkykite ar šiek tiek pašveikite.
- Patikrinkite, kad daiktai krepšiuose neliestų ir neuždengtų vienas kito. Tik tada vanduo galės visiškai pasiekti ir plauti indus.
- Galite naudoti atskirai indaplovės ploviklį, skalavimo priemonę ir druską arba kombinuotąsias tabletes (pvz., „viskas viename“). Laikykitės ant pakuotės pateiktų instrukcijų.
- Pasirinkite programą, atsižvelgdami į indus ir jų nešvarumo laipsnį. ECO pasižymi efektyviausiomis vandens ir energijos sąnaudomis.

- Norėdami apsaugoti nuo kalkių kaupimosi prietaiso viduje:
 - Kai reikia, papildykite druskos talpyklę.
 - Naudokite rekomenduojamą ploviklio ir skalavimo priemonės dozę.
 - Patikrinkite, ar nustatytas vandens minkštiklio lygis atitinka jūsų vietovėje tiekiamo vandens kietumą.
 - Laikykitės skyriuje „**Priežiūra ir valymas**“ pateikiamų nurodymų.

10.2 Druskos, skalavimo priemonės ir ploviklio naudojimas

- Naudokite tik indaplovėms skirtą druską, skalavimo priemonę ir ploviklį. Kiti gaminiai gali sugadinti prietaisą.
- Rajonuose, kuriuose vanduo yra kietas ir labai kietas, rekomenduojame naudoti atskirai paprastą indaplovės ploviklį (miltelius, gelį, tabletes be papildomų medžiagų), skalavimo priemonę ir druską optimaliems valymo ir džiovinimo rezultatams.
- Ploviklio tabletės visiškai neištirpsta naudojant trumpas programas. Rekomenduojame tabletes naudoti tik su ilgomis programomis, kad ant valgomų reikmenų neliktų ploviklio likučių.
- Visada naudokite tinkamą kiekį ploviklio. Dėl nepakankamo ploviklio kiekio gali būti gauti prasti plovimo rezultatai ir ant daiktų likti kieto vandens nuosėdų arba dėmių.

Naudojant per daug ploviklio minkštame ar suminkštintame vandenyje ant indų gali likti ploviklio likučių. Pakoreguokite ploviklio kiekį pagal vandens kietumą. Žr. nurodymus ant ploviklio pakuotės.

- Visada naudokite tinkamą kiekį skalavimo priemonės. Naudojant nepakankamai skalavimo priemonės, suprastės džiovavimo rezultatai. Naudojant per daug skalavimo priemonės, ant daiktų atsiras melsvų sluoksnių.
- Įsitinkinkite, kad vandens minkštiklio lygis yra tinkamas. Jeigu jo per daug, didesnis kiekis druskos vandenyje gali lemti rūdis ant stalo įrankių.

10.3 Ką daryti, jeigu nenorite naudoti kombinuotųjų tablečių

Prieš pradėdami naudoti atskirai ploviklį, druską ir skalavimo priemonę, atlikite šiuos veiksmus:

1. Nustatykite didžiausią vandens minkštiklio lygį.
2. Įsitinkinkite, kad druskos ir skalavimo priemonės talpyklos yra pilnos.
3. Paleiskite programą Quick. Nedėkite ploviklio ir indų į krepšius.
4. Programai pasibaigus, sureguliuokite vandens minkštiklio lygį, atsižvelgdami į savo vietovės vandens kietumą.
5. Nustatykite tiekiamos skalavimo priemonės kiekį.

10.4 Prieš programos paleidimą

Prieš paleisdami pasirinktą programą pasirinkite, kad:

- filtrai būtų švarūs ir tinkamai sumontuoti;
- druskos skyrelio dangtelis būtų sandariai uždarytas;
- purkštuvo alkūnės nebūtų užsikimšusios;
- prietaise būtų pakankamai druskos ir skalavimo priemonės (išskyrus

atvejus, kai naudojamos universalios tabletės);

- indai būtų tinkamai sudėti į krepšius;
- pasirinkote indų tipą ir išpurvinimo lygį atitinkančią programą;
- naudojate tinkamą ploviklio kiekį.

10.5 Įdėjimas į krepšelius

- Stenkitės išnaudoti visą laisvą erdvę.
- Prietaise plaukite tik indaplovėje plaunamus indus.
- Prietaise neplaukite medinių, rago, aliuminio, alavo ar vario indų, nes jie gali suskilti, deformuotis arba pakeisti spalvą.
- Neplaukite prietaise vandenį sugeriančių daiktų (pvz., kempinių, šluosčių).
- Tuščiaavidurius indus (pvz., puodelius, stiklines ir keptuves) dėkite apverstus žemyn.
- Pasirūpinkite, kad stiklinės nesiliestų viena su kita.
- Lengvus indus sudėkite į viršutinį krepšėlį. Pasirūpinkite, kad indai būtų stabilūs.
- Įrankius ir mažus daiktus sudėkite į stalo įrankių stalčių.
- Perkelkite viršutinį krepšį į aukštesnę padėtį, kad į apatinį krepšį galėtumėte sudėti didelius daiktus.
- Prieš paleisdami programą patikrinkite, ar laisvai juda purkštuvo alkūnės.

10.6 Krepšių išėmimas

1. Prieš išimdami iš prietaiso, palaukite, kol valgymo reikmenys atvės. Karštus daiktus lengva sugadinti.
2. Pirmiausia iškraukite apatinį krepšį, po to – viršutinį



Programai pasibaigus ant prietaiso vidinių paviršių vis dar gali būti likę vandens.

11. VALYMAS IR PRIEŽIŪRA



ISPĖJIMAS!

Prieš atlikdami priežiūros darbus, išskyrus programos Machine Care vykdymą, išjunkite prietaisą ir ištraukite maitinimo laido kištuką iš lizdo.



Patikrinkite, ar krepšys ComfortLift yra tuščias ir užfiksuotas pakeltoje padėtyje.



Nešvarūs filtrai ir užsikimšę purkštuvai pablogina plovimo rezultatus. Reguliariai tikrinkite šias dalis ir, jei reikia, išvalykite.

11.1 Machine Care

Machine Care – tai programa, skirta optimaliam prietaiso vidaus valymui. Ja pašalinamos susidarę kalkių nuosėdos ir susikaupę riebalai.



Kai prietaisą reikia valyti, ekrane rodomas priminimo pranešimas **Vykdykite MachineCare** ir indikatorius

. Paleiskite programą Machine Care prietaiso vidui valyti.

Kaip paleisti programą Machine Care



Prieš paleisdami programą Machine Care, išvalykite filtrus ir purkštuvus.

1. Naudokite specialiai indaplovėms skirtą kalkių šalinimo ar valymo priemonę. Laikykitės ant pakuotės pateiktų instrukcijų. Nedėkite indų į krepšius.
2. Nuspauskite ir maždaug 3 sekundes palaikykite  ir .

Mirksi indikatorius . Ekrane rodoma programos trukmė.

3. Uždarykite prietaiso dureles programai paleisti.

Kai programa baigiama, rodomas priminimo pranešimas.

11.2 Vidaus valymas

- Minkšta drėgna šluoste atsargiai išvalykite prietaisą, įskaitant durelių guminių tarpiklį.
- Nenaudokite šveičiamųjų produktų, šveitimo kempinių, aštrių įrankių, stiprių cheminių medžiagų, metalinių šveistukų arba tirpiklių.
- Naudokite specialiai indaplovėms skirtą valymo priemonę bent kartą per du mėnesius, kad prietaisas gerai veiktų. Tiksliai vadovaukitės ant gaminio pakuotės pateiktomis instrukcijomis.
- Norėdami pasiekti optimalių valymo rezultatų, paleiskite programą Machine Care.

11.3 Pašalinių daiktų išėmimas

Po kiekvieno indaplovės naudojimo patikrinkite filtrus. Pašaliniai daiktai (pvz., stiklo, plastiko, kaulų gabalėliai ar dantų krapštukai ir pan.) mažina plovimo efektyvumą ir gali sugadinti vandens išleidimo siurbį.



DĖMESIO

Jeigu pašalinių daiktų negalite išimti, kreipkitės į įgaliotąjį techninės priežiūros centrą.

1. Išrinkite filtrą, kaip nurodyta šiame skyriuje.
2. Rankomis išimkite bet kokius pašalinius nešvarumus.
3. Surinkite filtrus, kaip nurodyta šiame skyriuje.

11.4 Valymas iš išorės

- Nuvalykite prietaisą drėgna, minkšta šluoste.
- Naudokite tik neutralius ploviklius.
- Nenaudokite šveičiamųjų produktų, šveitimo kempinių arba tirpiklių.

11.5 Filtrų valymas

Filtro sistema sudaro 3 dalys.

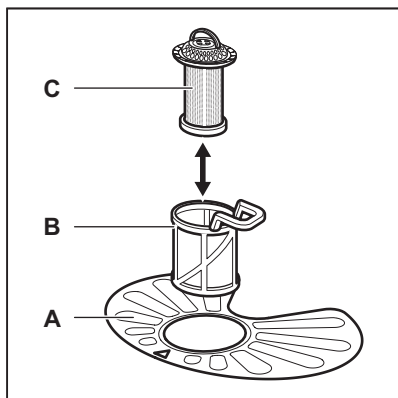

1. Pasukite filtrą (B) prieš laikrodžio rodyklę ir ištraukite jį.

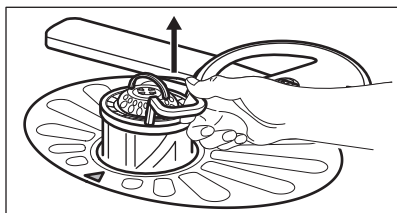
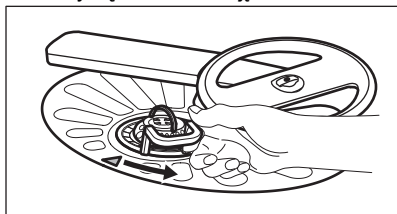

2. Išimkite filtrą (C) iš filtro (B).
3. Išimkite plokščiąjį filtrą (A).

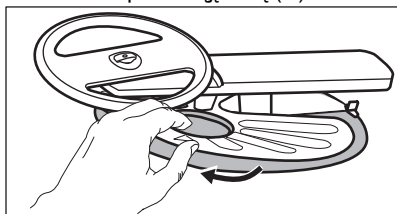

4. Išplaukite filtrus.

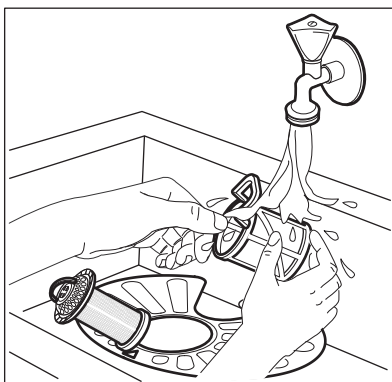

5. Įsitinkite, kad nėra maisto likučių ar nešvarumų ant ar aplink rinktuvės kraštą.
6. Vėl įdėkite plokščiąjį filtrą (A). Įsitinkite, kad jis taisyklingai įdėtas po 2 kreiptuvais.

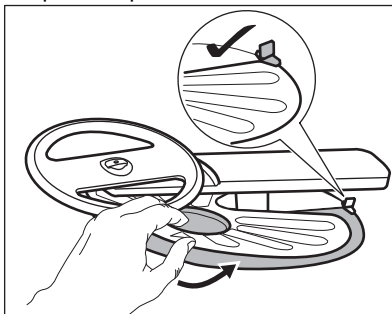

7. Vėl surinkite filtrus (B) ir (C).
8. Vėl įdėkite filtrą (B) į plokščiąjį filtrą (A). Sukite pagal laikrodžio rodyklę, kol užsifiksuos.

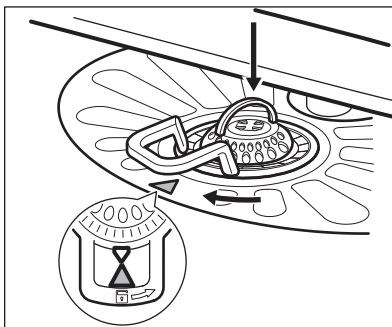

**DĖMESIO**

Dėl netinkamos filtrų padėties plovimo rezultatai gali būti blogi ir gali būti pažeistas prietaisas.

11.6 Apatinės purkštovo alkūnės valymas

Rekomenduojame reguliariai valyti apatinę purkštovo alkūnę, kad nešvarumai neužkimštų angų.

Užsikimšus angoms, plovimo rezultatai gali būti nepatenkinami.

1. Norėdami nuimti apatinį purkštuvą, patraukite jį aukštyn.

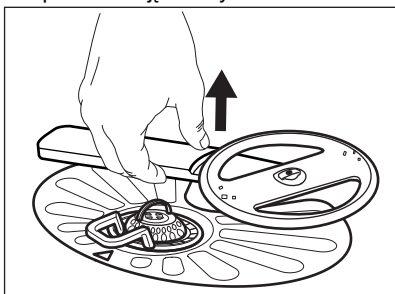

2. Išplaukite purkštovo alkūnę po tekančiu vandeniu. Aštrių įrankiu, pavyzdžiui, dantų krapštuku, pašalinkite iš angų nešvarumus.

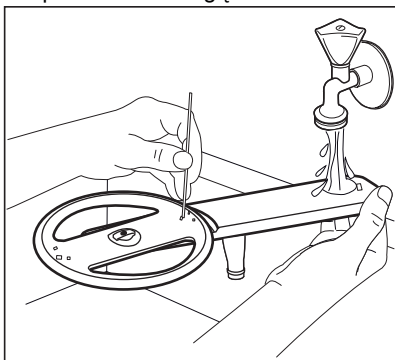

3. Norėdami vėl įdėti purkštovo alkūnę, paspauskite ją žemyn.

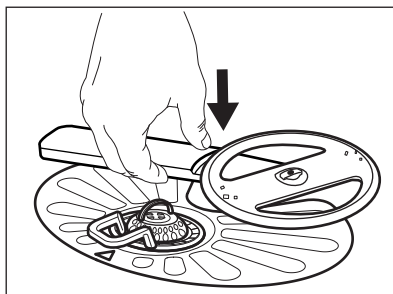

11.7 Viršutinės purkštovo alkūnės valymas

Rekomenduojame reguliariai valyti viršutinę purkštovo alkūnę, kad nešvarumai neužkimštų angų.

Užsikimšus angoms, plovimo rezultatai gali būti nepatenkinami.

1. Ištraukite viršutinį krepšį.
2. Norėdami atjungti purkštovo alkūnę nuo krepšio, spauskite purkštovo alkūnę aukštyn ir tuo pat metu sukite ją pagal laikrodžio rodyklę.

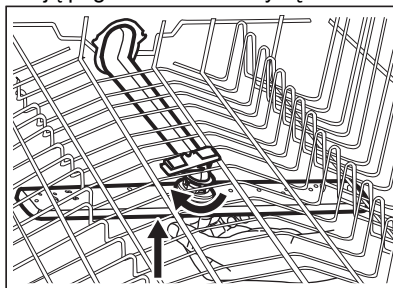

3. Išplaukite purkštovo alkūnę po tekančiu vandeniu. Aštrių įrankiu, pavyzdžiui, dantų krapštuku, pašalinkite iš angų nešvarumus.

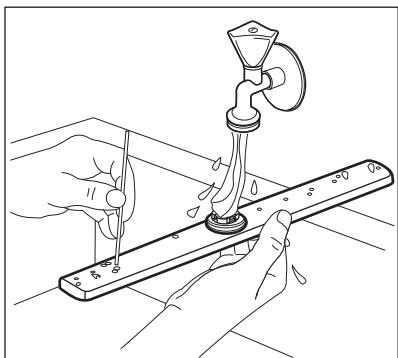

4. Norėdami atgal įdėti purkštuvą alkūnę, paspauskite ją aukščiau ir tuo pačiu metu sukite ją prieš laikrodžio rodyklę, kol užsifiksuos vietoje.

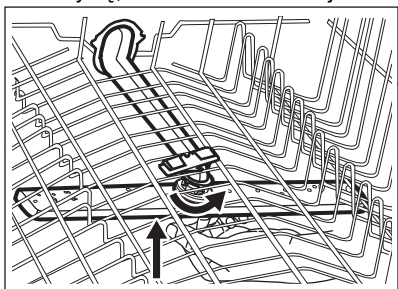

11.8 Viršutinės purkštuvų alkūnės valymas

Rekomenduojame reguliariai valyti viršutinę purkštuvų alkūnę, kad nešvarumai neužkimštų angų. Užsikimšus angoms, plovimo rezultatai gali būti nepatenkinami.

Viršutinė purkštuvų alkūnė sumontuota prietaiso lubose. Purkštuvų alkūnė (C) tiekimo vamzdyje (A) sumontuota naudojant montavimo elementą (B).

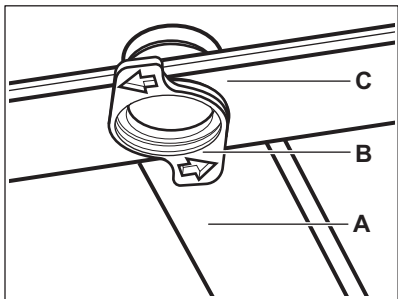

1. Atlaisvinkite ant slankiojančių stalo įrankių stalčiaus bėgelių šonų esančius stabdiklius ir ištraukite stalčių.

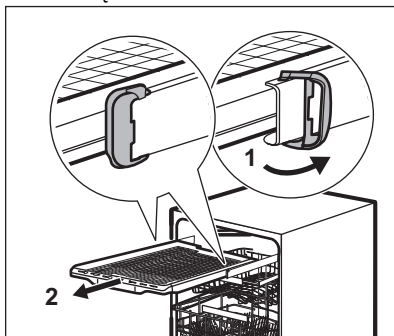

2. Perkelkite viršutinį krepšį į apačią, kad lengviau pasiektumėte purkštuvų alkūnę.
3. Atjunkite purkštuvų alkūnę (C) nuo tiekimo vamzdyje (A), pasukite montavimo elementą (B) prieš laikrodžio rodyklę ir patraukite purkštuvų alkūnę žemyn.
4. Išplaukite purkštuvų alkūnę po tekančiu vandeniu. Aštrių įrankių, pavyzdžiui, dantų krapštuku, pašalinkite iš angų nešvarumus. Plaukite angas tekančiu vandeniu, kad iš vidaus išplautumėte nešvarumus.

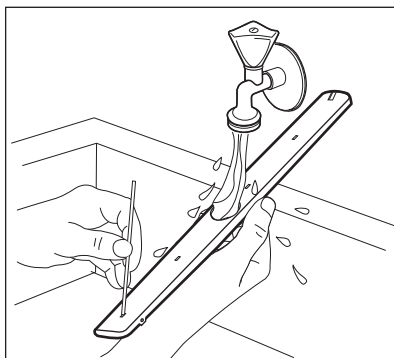

5. Norėdami vėl įdėti purkštuvų alkūnę (C), į ją įdėkite montavimo elementą (B) ir pritvirtinkite jį tiekimo vamzdyje (A), pasukdami laikrodžio rodyklės judėjimo kryptimi. Įsitinkinkite, kad montavimo elementas užsifiksavo.
6. Uždėkite stalo įrankių stalčių ant slankiojančių bėgelių ir užblokuokite stabdiklius.

12. TRIKČIŲ DIAGNOSTIKA





ĮSPĖJIMAS!

Netinkamai suremontavus prietaisą gali kilti pavojus naudotojo saugumui. Bet kokius remonto darbus turi vykdyti tik kvalifikuoti meistrai.

Informacijos apie galimas problemas rasite toliau pateiktoje lentelėje.

Kai kurių trikčių atveju ekrane rodomas klaidos kodas.

Daugelį iškilusių problemų galima išspręsti patiems, nesikreipiant į įgaliotąjį priežiūros centrą.

Sutrikimas ir klaidos kodas	Galima priežastis ir sprendimas
Nepavyksta įjungti prietaiso.	<ul style="list-style-type: none"> Patikrinkite, ar maitinimo laido kištukas prijungtas prie elektros maitinimo tinklo. Patikrinkite, ar saugiklio dėžėje esantis saugiklis neperdegė.
Programa nepasileidžia.	<ul style="list-style-type: none"> Patikrinkite, ar tinkamai uždarytos prietaiso durelės. Jeigu nustatytas atidėtas paleidimas, atšaukite paleidimo nustatymą arba palaukite, kol baigsis atskaitos laikas. Prietaisas regeneruoja vandens minkštiklio dervą. Procedūros trukmė – maždaug 5 min.
Prietaisas neprisipildo vandens. Valdymo skydelyje matysite  , Klaida i10 arba Klaida i11 ir Nepatenka vanduo .	<ul style="list-style-type: none"> Patikrinkite, ar atidarytas vandens čiaupas. Patikrinkite, ar pakankamas tiekiamo vandens slėgis. Susisiekite su vietine vandens tiekimo kompanija. Patikrinkite, ar neužsikimšęs vandens čiaupas. Patikrinkite, ar neužsikimšęs vandens tiekimo žarnos filtras. Patikrinkite, ar vandens tiekimo žarna nėra susiraizgiusi ar užsilenkusi.
Iš prietaiso neišbėga vanduo. Ekrane matysite  , Klaida i20 ir Vanduo neišleidžiamas .	<ul style="list-style-type: none"> Patikrinkite, ar neužsikimšo praustuvo čiaupas. Patikrinkite, ar neužsikimšusi vidaus filtro sistema. Patikrinkite, ar vandens tiekimo žarna nėra susiraizgiusi ar užsilenkusi.
Veikia apsauga nuo vandens nutekėjimo. Ekrane matysite  , Klaida i30 ir Nustatyta užliejimo rizika .	<ul style="list-style-type: none"> Uždarykite vandens čiaupą ir susisiekite su įgaliotuoju aptarnavimo centru.
Vandens lygio jutiklio triktis. Valdymo skydelyje matysite i41 - i44 .	<ul style="list-style-type: none"> Patikrinkite, ar švarūs prietaiso filtrai. Išjunkite ir įjunkite prietaisą.

Sutrikimas ir klaidos kodas	Galima priežastis ir sprendimas
Plovimo arba vandens išleidimo siurblio triktis. Valdymo skydelyje matysite i51 - i59 arba i5A - i5F .	<ul style="list-style-type: none"> • Išjunkite ir įjunkite prietaisą.
Vandens temperatūra prietaise yra per aukšta arba sugedo temperatūros jutiklis. Valdymo skydelyje matysite i61 arba i69 .	<ul style="list-style-type: none"> • Įsitinkinkite, kad tiekiamo vandens temperatūra neviršija 60 °C. • Išjunkite ir įjunkite prietaisą.
Prietaiso techninė triktis. Valdymo skydelyje matysite iC0 arba iC3 .	<ul style="list-style-type: none"> • Išjunkite ir įjunkite prietaisą.
Per didelis vandens lygis prietaise. Valdymo skydelyje matysite iF1 .	<ul style="list-style-type: none"> • Išjunkite ir įjunkite prietaisą. • Patikrinkite, ar švarūs prietaiso filtrai. • Patikrinkite, ar išleidimo žarna įrengta tinkamame aukštyje. Žr. įrengimo instrukciją.
Tinklo modulio klaida. Valdymo skydelyje matysite iC4 Network Interface Error arba iC5 Network Interface Error .	<ul style="list-style-type: none"> • Kreipkitės į įgaliojantį priežiūros centrą.
Veikiantis prietaisas kelis kartus išsijungia ir vėl įsijungia.	<ul style="list-style-type: none"> • Tai normalus veikimas. Taip užtikrinami optimalūs plovimo rezultatai ir taupoma energija.
Programa trunka per ilgai.	<ul style="list-style-type: none"> • Jeigu nustatyta atidėto paleidimo parinktis, atšaukite ją arba palaukite, kol pasibaigs laiko atskaita. • Aktyvavus parinktis dažnai pailgėja programos trukmė.
Ekrane rodomas atskaitos laikas padidėja ir peršoka beveik į programos pabaigą.	<ul style="list-style-type: none"> • Tai nėra gedimas. Prietaisas veikia tinkamai.
Pro prietaiso dureles šiek tiek sunkiasi vanduo.	<ul style="list-style-type: none"> • Prietaisas stovi nelygiai. Atlaisvinkite arba užveržkite reguliuojamas kojeles (jeigu taikytina). • Nesucentruotos prietaiso durelės. Sureguliuokite galines kojeles (jeigu taikytina).
Sunku uždaryti prietaiso dureles.	<ul style="list-style-type: none"> • Prietaisas stovi nelygiai. Atlaisvinkite arba užveržkite reguliuojamas kojeles (jeigu taikytina). • Stalo įrankiai yra išsikišę iš krepšių.
Plovimo ciklo metu atsidauro prietaiso durelės.	<ul style="list-style-type: none"> • Įjungta AirDry funkcija. Galite išjungti funkciją. Žr. „Pagrindiniai nustatymai“.

Sutrikimas ir klaidos kodas	Galima priežastis ir sprendimas
Iš prietaiso vidaus sklinda barškėjimas arba bildesys.	<ul style="list-style-type: none"> Įrankiai netinkamai sudėti į krepšius. Žr. įrankių dėjimo į krepšį instrukciją. Patikrinkite, ar laisvai sukasi purkštuvo alkūnės.
Suveikė grandinės pertraukiklis.	<ul style="list-style-type: none"> Vienu metu naudojama daug prietaisų, kuriems nepakanka elektros galios. Patikrinkite elektros skaitiklio galias arba išjunkite vieną iš naudojamų prietaisų. Įvyko prietaiso elektros sistemos gedimas. Kreipkitės į įgaliotąjį aptarnavimo centrą.
Prietaisas yra įjungtas, tačiau neveikia. Ekране matysite Power Fail .	<ul style="list-style-type: none"> Maitinimo šaltinis nėra tinkamas prietaisui. Plovimo ciklas laikinai nutraukiamas, o atstačius elektros energijos tiekimą įsijungia vėl.
Prietaisas išsijungia ciklo metu.	<ul style="list-style-type: none"> Visiškas elektros energijos tiekimo nebuvimas. Plovimo ciklas laikinai nutraukiamas, o atstačius elektros energijos tiekimą įsijungia vėl.
Valdymo skydelyje bus matomas Vyksta atnaujinimas . Visi mygtukai, išskyrus įjungimo ir išjungimo, bus neaktyvūs.	<ul style="list-style-type: none"> Prietaisas automatiškai atsisiųs ir įsidięs programinę įrangą. Valdymo skydelyje bus rodoma Vyksta atnaujinimas atnaujinimo proceso trukmė. Palaukite, kol atnaujinimas baigsis. Jeigu prietaisą išjungsitė atnaujinimo proceso metu, atnaujinimas tęsis, kai jį vėl įjungsitė. Programinės įrangos atnaujinimas nepakeis deklaruojamų prietaiso eksploatacinių charakteristikų.

Patikrinę prietaisą išjunkite jį ir vėl įjunkite. Jei sutrikimo pašalinti nepavyksta, kreipkitės į įgaliotąjį aptarnavimo centrą.

Dėl nenurodytų klaidų kodų kreipkitės į įgaliotąjį aptarnavimo centrą.



Prieš kreipdamiesi į įgaliotąjį techninės priežiūros centrą, užsirašykite PNC numerį. Žr. „Pagrindiniai nustatymai“.



ĮSPĖJIMAS!

Mes nerekomenduojame naudoti prietaiso, kol sutrikimas nėra galutinai pašalintas. Atjunkite prietaisą nuo elektros maitinimo lizdo ir nejunkite jo, kol nepašalinsite sutrikimo.

12.1 Plovimo ir džiovavimo rezultatai nėra patenkinami

Triktis	Galima priežastis ir sprendimas
Prasti plovimo rezultatai.	<ul style="list-style-type: none"> Žr. „Kasdienis naudojimas“, „Patarimai“ ir informacinį lapelį apie indų dėjimą į krepšį. Naudokite intensyvesnio plovimo programą. Aktyvinkite ExtraPower parinktį, kad pagerintumėte pasirinktos plovimo programos rezultatus. Išvalykite purkštukus ir filtrą. Žr. skyrių „Valymas ir priežiūra“.

Triktis	Galima priežastis ir sprendimas
Prasti džiovavimo rezultatai.	<ul style="list-style-type: none"> • Indai per ilgai buvo palikti prietaiso viduje. Aktyvinkite AirDry funkciją, kad nustatytumėte automatinį durelių atidarymą ir pagerintumėte džiovinimą. • Nėra skalavimo priemonės arba jos dozė per maža. Pripildykite skalavimo priemonės dalytuvą arba nustatykite didesnę skalavimo priemonės dozę. • Galima priežastis – skalavimo priemonės kokybė. • Visuomet naudokite skalavimo priemonę, net jei naudojate universalias tabletes. • Plastikinius indus gali tekti nusausinti rankšluosčiu. • Šioje programoje nėra džiovavimo fazės. Žr. skyrių „Programų apžvalga“.
Ant stiklinių ir kitų indų matomi balsvi dryžiai arba melsvos dėmės.	<ul style="list-style-type: none"> • Prietaisas naudoja per daug skalavimo priemonės. Nustatykite mažesnę skalavimo priemonės dozę. • Naudojama per daug ploviklio.
Ant stiklinių ir kitų indų matomos nudžiūvusių lašų ir kitokios dėmės.	<ul style="list-style-type: none"> • Prietaisas naudoja nepakankamą skalavimo priemonės kiekį. Pasirinkite didesnę skalavimo priemonės lygį. • Galima priežastis – skalavimo priemonės kokybė.
Prietaiso vidus drėgnas.	<ul style="list-style-type: none"> • Tai nėra prietaiso defektas. Drėgmė kondensuojasi ant prietaiso sienelių.
Plovimo metu susidaro neįprastai daug putų.	<ul style="list-style-type: none"> • Naudokite tik specialiai indaplovėms skirtą ploviklį. • Pamėginkite kito gamintojo ploviklį. • Prieš plaudami indus neskalkaukite jų po tekančiu vandeniu.
Ant įrankių matomi rūdžių dryžiai.	<ul style="list-style-type: none"> • Vandenyje per didelis kiekis druskos. Žr. skyrių „Vandens minkštiklis“. • Kartu sudėti sidabriniai ir nerūdijančio plieno įrankiai. Nedėkite sidabrinį įrankių šalia nerūdijančio plieno įrankių.
Programai pasibaigus, dalytuve lieka ploviklio.	<ul style="list-style-type: none"> • Ploviklio tabletė užstrigo dalytuve, todėl vanduo jos neišplovė. • Vanduo ploviklio iš dalytuvo neišplauna. Patikrinkite, ar neužsiblokavo purkštuvo alkūnės ir ar neužsikimšę purkštukai. • Patikrinkite, ar krepšiuose sudėti indai netrukdo atsidaryti ploviklio dalytuvo dangteliui.
Nemalonus kvapas prietaiso viduje.	<ul style="list-style-type: none"> • Žr. skyrių „Vidaus valymas“. • Įdėkite kalkių šalinimo priemonės ar indaplovėms skirto valiklio ir paleiskite Machine Care programą.

Triktis	Galima priežastis ir sprendimas
Ant indų, vidinės durelių pusės ir prietaiso viduje matomos kalkių nuosėdos.	<ul style="list-style-type: none"> • Per mažas druskos kiekis, patikrinkite papildymo indikatorių. • Atsilaisvinęs druskos skyrelio dangtelis. • Naudojamas kietas vandentiekio vanduo. Žr. skyrių „Vandens minkštiklis“. • Naudokite druską ir pasirinkite vandens minkštiklio regeneracijos funkciją, net jei naudojate universalias tabletes. Žr. skyrių „Vandens minkštiklis“. • Paleiskite Machine Care programą naudodami indaplovėms skirtą kalkių nuosėdų šalinimo priemonę. • Jei kalkių nuosėdų pašalinti nepavyktų, išvalykite indaplovę naudodami tam tinkamas valymo priemones. • Išmėginkite kitą ploviklį. • Kreipkitės į ploviklio gamintoją.
Indai dulsvi, išblukę arba nuodauži.	<ul style="list-style-type: none"> • Prietaise plaukite tik indaplovei pritaikytus indus. • Būkite atsargūs dėdami indus į krepšį ir juos išimdami. Žr. informacinį lapelį, kaip tinkamai indus sudėti į krepšį. • Dužius daiktus dėkite į viršutinį krepšį. • Aktyvinkite GlassCare parinktį, kad užtikrintumėte stiklinių ir trapių indų saugumą.

i Kitų galimų priežasčių ieškokite skyriuje „**Prieš naudojantis pirmąkart**“, „**Kasdienis naudojimas**“ arba „**Patarimai**“.

12.2 Galimi nesklandumai naudojantis belaidžiu ryšiu

Triktis	Galima priežastis ir sprendimas
Belaidžio ryšio įjungti nepavyksta.	<ul style="list-style-type: none"> • Klaidingas belaidžio ryšio tinklo ID arba slaptažodis. Atšaukite procedūrą ir paleiskite dar kartą, kad galėtumėte nurodyti teisingus rekvizitus. Žr. skyrių „Belaidis ryšys“. • Problema su belaidžio ryšio signalu. Patikrinkite belaidį tinklą ir maršrutizatorių. Iš naujo paleiskite maršrutizatorių. • Silpnas belaidžio tinklo ryšys. Perkelkite maršrutizatorių arčiau indaplovės. • Šalia indaplovės esantis mikrobangų prietaisas trikdė belaidžio ryšio signalą. Išjunkite mikrobangų prietaisą. • Jei kiltų daugiau problemų su belaidžiu tinklu, kreipkitės į mobiliojo tinklo operatorių.

Triktis	Galima priežastis ir sprendimas
Programėlės susieti su indaplove nepavyksta.	<ul style="list-style-type: none"> • Problema su belaidžio ryšio signalu. Patikrinkite belaidį tinklą ir maršrutizatorių. Iš naujo paleiskite maršrutizatorių. • Patikrinkite, ar jūsų mobilusis įrenginys yra prijungtas prie belaidžio tinklo. • Įdiegtas naujas maršrutizatorius arba pasikeitė jo konfigūracija. Dar kartą sukongūruokite indaplovę ir mobilųjį prietaisą. Žr. skyrių „Belaidis ryšys“. • Jei kiltų daugiau problemų su belaidžiu tinklu, kreipkitės į mobiliojo tinklo operatorių.
Programėlės nepavyksta susieti su indaplove bet kokiam tinkle, išskyrus namų belaidį tinklą. Įsijungs raudonas arba oranžinis  indikatorius.	<ul style="list-style-type: none"> • Prarastas ryšys su serveriu. Palaukite, ko ryšys bus atkurtas.
Programėlės susieti su indaplove dažnai nepavyksta.	<ul style="list-style-type: none"> • Šalia indaplovės esantis mikrobangų prietaisas trikdo belaidžio ryšio signalą. Išjunkite mikrobangų prietaisą. Vienu metu nenaudokite mikrobangų krosnelės ir nuotolinio paleidimo funkcijos. • Silpnas belaidžio tinklo ryšys. Pamėginkite perkelti maršrutizatorių kuo arčiau indaplovės arba praplėskite ryšio diapazoną.

13. TECHNINĖ INFORMACIJA

Matmenys	Plotis, aukštis, gylis (mm)	596 / 818 - 898 / 550
Elektros prijungimas ¹⁾	Įtampa (V)	200 - 240
	Dažnis (Hz)	50 - 60
Tiekiamo vandens slėgis	barai (mažiausias ir didžiausias)	0.5 - 8
	MPa (mažiausias ir didžiausias)	0.05 - 0.8
Vandens tiekimas	Šaltas arba karštas vanduo ²⁾	iki 60 °C
Kiekis	Vietos nustatymai	14

¹⁾ Kitus parametrus rasite techninių duomenų lentelėje.

²⁾ Jeigu karštas vanduo tiekiamas alternatyvaus energijos šaltinio (pvz., saulės energijos jėgainių), naudokite karštą vandenį ir sumažinsite energijos sąnaudas.

13.1 Nuoroda į ES EPREL duomenų bazę

Su prietaisu pateiktoje energijos plokštelėje nurodytas QR kodas suteikia žiniatinklio nuorodą šio prietaiso registracijai ES EPREL duomenų bazėje. Išsaugokite energijos plokštelę kartu su

naudotojo vadovu ir visais kitais su šiuo prietaisu pateiktais dokumentais, kad galėtumėte pasižiūrėti ateityje.

Su gaminio veikimu susijusią informaciją galima rasti ES EPREL duomenų bazėje naudojant nuorodą <https://eprel.ec.europa.eu> bei modelio

pavadinimą ir gaminio numerį, kuriuos rasite prietaiso techninių duomenų lentelėje. Žr. skyrių „Gaminio aprašas“.

Papildomos informacijos apie energijos plokštelę rasite www.theenergylabel.eu.

14. APLINKOS APSAUGA

Atiduokite perdirbti medžiagas, pažymėtas šiuo ženklu . Išmeskite pakuotę į atitinkamą atliekų surinkimo konteinerį, kad ji būtų perdirbta. Padėkite saugoti aplinką bei žmonių sveikatą ir surinkti bei perdirbti elektros ir elektronikos prietaisų atliekas.

Neišmeskite šiuo ženklu  pažymėtų prietaisų kartu su kitomis buitinėmis atliekomis. Atiduokite šį gaminį į vietos atliekų surinkimo punktą arba susisiekite su vietos savivaldybe dėl papildomos informacijos.

www.electrolux.com/shop



117853780-A-512020

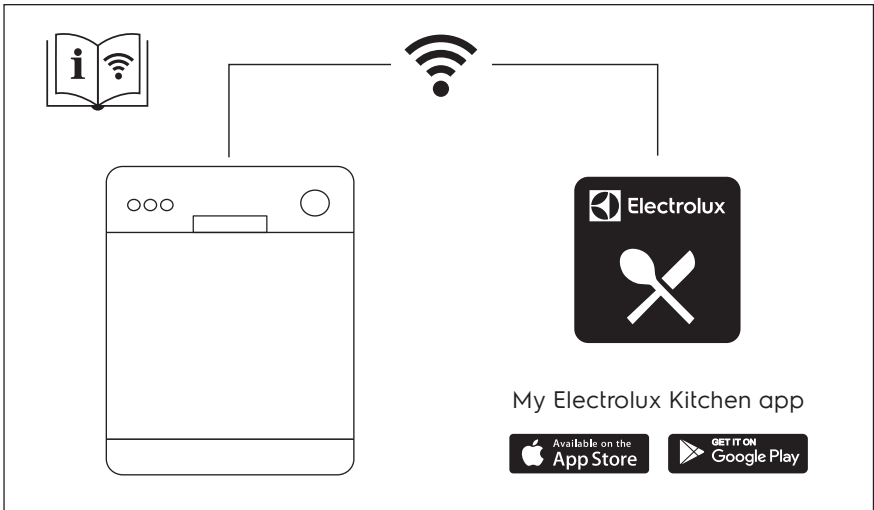

The software in this product is partly based on free and open source software.

To access the source code of these free and open source software and to see the full copyright information and applicable license terms, please visit: <http://electrolux.opensourcerepository.com>.