

▶ HKB75450NB

BG	Ръководство за употреба	2
	Плоча	
HU	Használati útmutató	28
	Főzőlap	

USER MANUAL



AEG

СЪДЪРЖАНИЕ

1. ИНФОРМАЦИЯ ЗА БЕЗОПАСНОСТ.....	2
2. ИНСТРУКЦИИ ЗА БЕЗОПАСНОСТ.....	5
3. ИНСТАЛИРАНЕ.....	8
4. ОПИСАНИЕ НА УРЕДА.....	13
5. ВСЕКИДНЕВНА УПОТРЕБА.....	15
6. ПРЕПОРЪКИ И СЪВЕТИ.....	18
7. ГРИЖИ И ПОЧИСТВАНЕ.....	21
8. ОТСТРАНЯВАНЕ НА НЕИЗПРАВНОСТИ.....	23
9. ТЕХНИЧЕСКИ ДАННИ.....	25
10. ЕНЕРГИЙНА ЕФЕКТИВНОСТ.....	27

ЗА ОТЛИЧНИ РЕЗУЛТАТИ

Благодарим Ви, че избрахте продукт на AEG. Ние го създадохме, за да Ви предоставим безупречна експлоатация в продължение на много години, с иновативни технологии, които правят живота по-лесен – функции, които не можете да откриете при обикновените уреди. Моля, отделете няколко минути за четене, за да извлечете най-доброто.

Посетете нашия уебсайт за:



Вижте полезни съвети за употреба, брошури, отстраняване на неизправности, информация за сервиз и ремонт:

www.aeg.com/support



Регистрирайте Вашия продукт за по-добро обслужване:

www.registreaeg.com



Купете аксесоари, консумативи и оригинални резервни части за Вашия уред:

www.aeg.com/shop

ОБСЛУЖВАНЕ НА КЛИЕНТИ

Винаги използвайте оригинални резервни части.

Когато се свързвате с нашия оторизиран отдел „Обслужване“, трябва да имате под ръка следната информация: Модел, PNC, сериен номер.

Информацията може да бъде открита на табелката с основни данни

 Предупреждение / Внимание–Информация за безопасност

 Обща информация и съвети

 Информация за околната среда

Запазваме си правото на изменения.

1. ИНФОРМАЦИЯ ЗА БЕЗОПАСНОСТ

Преди монтирането и употребата на уреда внимателно прочетете предоставените инструкции. Производителят не е отговорен за наранявания или повреди в резултат на неправилна инсталация или

употреба. Винаги дръжте инструкциите на безопасно и лесно достъпно място за справка в бъдеще.

1.1 Безопасност за децата и хората с ограничени способности

- Този уред може да бъде използван от деца над 8 годишна възраст, както и лица с намалени физически, сетивни и умствени възможности или лица без опит и познания, само ако те са под наблюдение или бъдат инструктирани относно безопасната употреба на уреда и възможните рискове.
- Деца между 3- и 8-годишна възраст и хора с тежки или комплексни увреждания трябва да се държат далеч от уреда, освен ако не са под постоянно наблюдение.
- Деца под 3-годишна възраст трябва да се държат далеч от уреда, освен ако не са под постоянно наблюдение.
- Не позволявайте на деца да си играят с уреда.
- Дръжте всички опаковки далеч от деца и изхвърлете опаковките по местните правила.
- **ВНИМАНИЕ:** Пазете децата и домашните любимци далеч от уреда, когато работи или когато изстива. Достъпните части се нагряват по време на употреба.
- Ако уредът има устройство за детска безопасност, то трябва да се активира.
- Деца не трябва да извършват почистване или поддръжка на уреда без надзор.

1.2 Основна безопасност

- **ВНИМАНИЕ:** Уредът и неговите достъпни части се нагорещават по време на употреба. Трябва да се внимава и да се избягва докосване на нагревателите.
- **ВНИМАНИЕ:** Пържене с мазнина или олио, без надзор, може да е опасно и да предизвика пожар.

- НИКОГА не се опитвайте да загасите пожар с вода, а изключете уреда и след това покрийте пламъка напр. с капак или огнеупорно одеяло.
- ПРЕДУПРЕЖДЕНИЕ: Уредът не трябва да е захранван чрез външно превключващо устройство като таймер или да е свързан към ел. верига, която постоянно се вкл. и изкл. от устройство.
- ПРЕДУПРЕЖДЕНИЕ: Процесът на готвене трябва да бъде наблюдаван. Краткият процес на готвене трябва да бъде наблюдаван постоянно.
- ВНИМАНИЕ: Опасност от пожар: Не съхранявайте предмети върху готварския плот.
- Метални предмети като ножове, вилици, лъжици и капаци, не трябва да се поставят върху готв. плот, тъй като могат да се загреят.
- Не използвайте уреда, преди да го инсталирате във вградената конструкция.
- Не почиствайте уреда с парочистачка.
- Ако стъклокерамичната / стъклената повърхност е напукана, изключете уреда и го изключете от електрическата мрежа. В случай че уредът е свързан директно към електрическата мрежа с помощта на съединителна кутия, премахнете предпазителя, за да изключите уреда от електрическата мрежа. В противен случай се свържете с оторизирания сервизен център.
- В случай на счупване на стъклото на котлона:
 - незабавно изключете всички нагреватели и всички електрически нагревателни елементи и изолирайте уреда от захранването,
 - не докосвайте повърхността на уреда,
 - не използвайте уреда.
- Ако захранващият кабел е повреден, той трябва да се смени от производителя, оторизиран сервиз или лица със сходна квалификация, за да се избегне опасност.
- Там, където уредът е свързан директно към захранването, се изисква изолиращ ключ за всички

полюси с контактен интервал. Трябва да се гарантира пълното изключване в съответствие с условията, посочени в категория на свръхнапрежение III. В това число не влиза заземяващият кабел.

- Когато полагате захранващия кабел, се уверете, че кабелът е в директен контакт (например чрез използване на изолиращи втулки) с части, които могат да достигнат температури по-високи от температурата на помещението с над 50°C.
- **ВНИМАНИЕ:** Използвайте само предпазители за котлони разработени от производителя или упоменати от него в инструкциите за употреба, или предпазители за котлони вградени в уреда. Използването на неподходящи предпазители може да доведе до злополуки.

2. ИНСТРУКЦИИ ЗА БЕЗОПАСНОСТ

Този уред е подходящ за следните пазари: HU

2.1 Монтаж



ВНИМАНИЕ!

Само квалифицирано лице може да извърши монтажа на уреда.



ВНИМАНИЕ!

Опасност от нараняване или повреда на уреда.

- Махнете всички опаковки.
- Не монтирайте и не използвайте повреден уред.
- Следвайте инструкциите за инсталиране, приложени към уреда.
- Трябва да спазвате минималното разстояние до други уреди и устройства.
- Винаги внимавайте, когато местите уреда, тъй като е тежък. Винаги използвайте предпазни ръкавици и затворени обувки.

- Уплътнете срязаните повърхности с уплътнител, за да предотвратите издуване поради влага.
- Предпазвайте долната част на уреда от пара и влага.
- Не монтирайте уреда близо до врата или под прозорец. Така ще предотвратите падането на горещи готварски съдове от уреда, когато се отвори вратата или прозорецът.
- Ако уредът е монтиран над шкафове, уверете се, че разстоянието между дъното на уреда и горния шкаф е достатъчно за циркулация на въздуха.
- Дъното на уреда може да се нагорещи. Монтирайте негорим разделителен панел под уреда, за да предотвратите достъп до дъното.

2.2 Свързване към електрическата мрежа



ВНИМАНИЕ!

Риск от пожар или токов удар.

- Всички ел. връзки трябва да се направят от квалифициран електротехник.
- Уредът трябва да е заземен.
- Преди за извършване действие, уверете се, че уредът е изключен от електрозахранването.
- Уверете се, че параметрите на табелката с технически данни са съвместими с електрическите данни на захранващата мрежа.
- Уверете се, че уредът е инсталиран правилно. Хлабави и неправилни електрически кабели или щепсели (ако са налични) могат да доведат до пренагряване на клемите.
- Използвайте правилен кабел за захранването.
- Не позволявайте електрическите кабели да се преплитат.
- Уверете се, че е монтирана защита от токов удар.
- Закрепете кабела с притягаща скоба против опъване.
- Уверете се, че кабелът за електрозахранването и щепсела (ако е наличен) не се докосват до нагорещения уред или горещи съдове за готвене, когато включите уреда в близките контакти.
- Не използвайте разклонители или адаптери с много входове.
- Не повреждайте захранващия щепсел (ако е наличен) и захранващия кабел. Свържете се с нашия оторизиран сервизен център или електротехник за смяната на повреден захранващ кабел.
- Защитата от токов удар на горещите и изолирани части трябва да бъде затегната по такъв начин, че да не може да се отстрани без инструменти.
- Свържете кабела за захранването към контакта единствено в края на инсталацията. Уверете се, че щепселът за захранване е достъпен след инсталирането.
- Ако контактът е разхлабен, не свързвайте захранващия щепсел.
- Не издърпвайте захранващия кабел, за да изключите уреда. Винаги издърпвайте щепсела на захранването.
- Използвайте само правилни устройства за изолация: предпазни

прекъсвачи на мрежата, предпазители (предпазители от винтов тип трябва да се извадят от фасунгата), изключватели и контактори за утечка на заземяването.

- Електрическата инсталация трябва да има изолиращо устройство, което Ви позволява да изключите уреда от ел. мрежата при всички полюси. Изолиращото устройство трябва да е с ширина на отваряне на контакта минимум 3 мм.

2.3 Свързване към газ

- Всички газови връзки трябва да бъдат извършени от квалифицирано лице.
- Преди монтажа се уверете, че настройките (тип и налягане на газта) и регулирането на уреда са съвместими с местните условия на газоподаване.
- Уверете се, че има циркулация на въздух около уреда.
- Информацията за газоподаване можете да видите върху табелката с данни.
- Този уред не е свързан към устройство за отвеждане на продуктите от горенето. Свържете уреда съобразно текущите разпоредби за инсталиране. Следвайте изискванията за адекватна вентилация.

2.4 Употреба



ВНИМАНИЕ!

Риск от нараняване, изгаряния и токов удар.

- Махнете всички опаковки, етикети и защитното фолио (ако има) преди първата употреба.
- Този уред е предназначен само за домашна употреба.
- Не променяйте предназначението на уреда.
- Уверете се, че вентилационните отвори не са блокирани.
- Не оставяйте уреда без надзор, докато работи.
- След всяка употреба изключвайте зоната за готвене.

- Не поставяйте прибори или капаци от тигани и тенджери върху зоните за готвене. Могат да се нагорещят.
- Не използвайте уреда с мокри ръце или ако е в контакт с вода.
- Не използвайте уреда като работна повърхност или за съхранение.
- Когато поставяте храна в горещо олио, може да пръска.



ВНИМАНИЕ!

Опасност от пожар или експлозия

- Нагорещените мазнини или масло могат да предизвикат възпламеними пари. Дръжте пламъците или нагорещените предмети далеч от мазнини или масло, когато готвите с тях.
- Парите, които се освобождават от много нагорещеното масло, могат да причинят спонтанно запалване.
- Използваното масло, което съдържа хранителни остатъци, може да причини пожар при пониски температури, отколкото маслото, използвано първия път.
- Не поставяйте запалителни материали или предмети, които са напоени със запалителни материали, в уреда, в близост до него или върху него.



ВНИМАНИЕ!

Опасност от повреда в уреда.

- Не оставяйте горещи готварски съдове върху контролното табло.
- Не оставяйте течността в готварските съдове да изври напълно.
- Не позволявайте върху уреда да падат предмети или готварски съдове. Повърхността може да се повреди.
- Не оставяйте нагревателите включени с празни съдове върху тях или без никакви съдове.
- Не поставяйте алуминиево фолио върху уреда.
- Съдове за готвене от чугун, алуминий или с повредено дъно, могат да надраскат стъклото/стъклокерамиката. Винаги повдигайте тези предмети нагоре,

когато трябва да ги преместите по плочата за готвене.

- Използвайте само стабилен готварски съд с правилна форма и диаметър, по-голям от размерите на нагревателите.
- Уверете се, че готварският съд е централно позициониран върху нагревателите.
- Не използвайте големи съдове за готвене, които се застъпват с краищата на уреда. Това може да повреди повърхността на плота.
- Уверете се, че не излиза пламък, когато бързо превъртите ключа от максимално на минимално положение.
- Използвайте само аксесоарите, доставени заедно с уреда.
- Не инсталирайте разпределител за пламъка върху нагревателите.
- Използването на уред за готвене с газ води до отделяне на топлина и влага в помещението. Осигурете добра вентилация в помещението, в което ще бъде инсталиран уредът.
- Продължителното и интензивно използване на уреда може да изисква допълнителна вентилация, например отварянето на прозорец, или по-ефективна вентилация, например увеличаване на механичната вентилация, където е възможно.
- Този уред е предназначен само за готвене. Той не трябва да бъде използван за никакви други цели, например отопление на помещения.
- Не изсипвайте киселинни течности, например оцет, лимонов сок или препарат за отстраняване на котлен камък върху плочата. Те могат да причинят матови петна.
- Обезцветяването на емайла или неръждаемата стомана не оказва влияние върху работата на уреда.

2.5 Грижа и почистване



ВНИМАНИЕ!

Не премахвайте бутоните, ключовете или уплътненията от командното табло. В уреда може да влезе вода и да причини щети.

- Почиствайте редовно уреда, за да предотвратите увреждане на повърхностния материал.
- Изключете уреда и го оставете да се охлади, преди да го почистите.
- Не използвайте водоструйка или пара, за да почистите уреда.
- Почистете уреда с мокра и мека кърпа. Използвайте само неутрални препарати. Не използвайте абразивни продукти, грапави, почистващи кърпи, разтворители или метални предмети.
- Не измивайте горелките в съдомиялна машина.

2.6 Обслужване

- За поправка на уреда се свържете с оторизирания сервизен център. Използвайте само оригинални резервни части.

3. ИНСТАЛИРАНЕ



ВНИМАНИЕ!

Вж. глава "Безопасност".

3.1 Преди монтажа

Преди да инсталирате плочата, подолу запишете информацията от табелката с данни. Табелката с основните данни е разположена в долната част на плочата.

Модел
 Номер на продукт
 (.....
 PNC)
 Сериен
 номер

- Относно лампата(ите) вътре в този продукт и резервните лампи, продавани отделно: Тези лампи са предназначени да издържат на екстремни физически условия в домакински уреди, като температура, вибрации, влажност или са предназначени да сигнализират информация за работното състояние на уреда. Те не са предназначени за използване в други приложения и не са подходящи за осветяване на помещения в домакинството.

2.7 Изхвърляне



ВНИМАНИЕ!

Риск от нараняване или задушаване.

- Свържете се с общинските власти за информация за това как да изхвърлите уреда правилно.
- Изключете уреда от електрозахранването.
- Извадете захранващия ел. кабел в близост до уреда и го изхвърлете.
- Смачкайте външните тръби за газ.

3.2 Газоподаване



ВНИМАНИЕ!

Следните инструкции за инсталиране, свързване и поддръжка трябва да бъдат извършени от квалифициран персонал, в съответствие с действащата нормативна уредба и стандарти.

Изберете твърди връзки или използвайте гъвкава тръба с покритие от неръждаема стомана в съответствие с действащата нормативна уредба. Ако използвате гъвкави метални тръби, внимавайте да не се допират до движещи се части и да не бъдат усукани. Внимавайте

също така, когато котлона се поставя заедно с фурна.

- i** Уверете се, че налягането на подаването на газ към уреда отговаря на препоръчителните стойности. Подвижното свързване е фиксирано към общата рампа посредством резбована гайка G 1/2". Завинтете частите без да използвате прекомерна сила, насочете връзката в необходимата посока и затегнете.

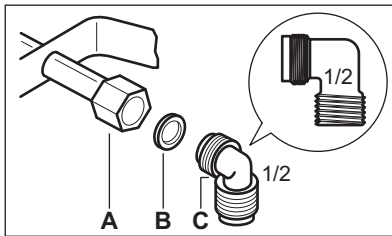

- A. Край на вала с гайка
B. Шайба, доставена с уреда
C. Коляно, доставено с уреда



ВНИМАНИЕ!

Важно е да монтирате коляното правилно. Уверете се, че рамото е от края на шиша. След това го монтирайте върху свързващата тръба на плота. Неправилният монтаж може да доведе до изтичане на газ.

Втечен газ

Използвайте гумения държач за тръба за втечен газ. Винаги използвайте уплътнителя. След това продължете свързването с газ.

Гъвкавата тръба е готова за използване, когато:

- не може да се нагрее повече от стайната температура или над 30°C;
- не е по-дълга от 1500 мм;
- няма никакви стеснени места;
- не е подложена на опъване или усукване;

- не се допира до режещи краища или ъгли;
 - може да бъде прегледана лесно, за да се провери нейното състояние.
- Контролът за опазването на гъвкавата тръба се състои в проверка дали:

- по нея няма пукнатини, резки или белези от горене, както в двата края, така и по цялата ѝ дължина;
 - материалът не е втвърден, а показва съответната си еластичност;
 - затягащите скоби не са ръждясали;
 - срокът на годност не изтича скоро.
- Ако се наблюдават един или повече дефекти, не поправяйте тръбата, а я сменете.



ВНИМАНИЕ!

След приключване на монтажа проверете дали уплътнението на всяка тръба е поставено правилно. Използвайте сапунен разтвор, а не огън!

3.3 Смяна на дюзите

1. Свалете поставките за съдове.
2. Свалете капачките и короните на горелките.
3. С гаечен ключ 7 свалете дюзите и ги заменете с подходящи такива за типа газ, който се използва (вижте таблицата в глава „Технически данни“).
4. Сглобете частите, като изпълните същата процедура в обратен ред.
5. Залепете новия етикет с новия тип газ близо до газоснабителната тръба. Можете да намерите този етикет в опаковката, доставена с уреда.

Ако налягането на газоподаването се променя или е различно от необходимото налягане, е необходимо да монтирате подходящ регулатор на налягане на газоснабителната тръба.

3.4 Регулиране на минимално ниво

За да регулирате минималното ниво на горелките:

1. Запалете горелката.
2. Завъртете ключа на минимално положение.
3. Извадете копчето с помощта на тънка отвертка повдигнете и извадете пластмасовия държач за магнит.

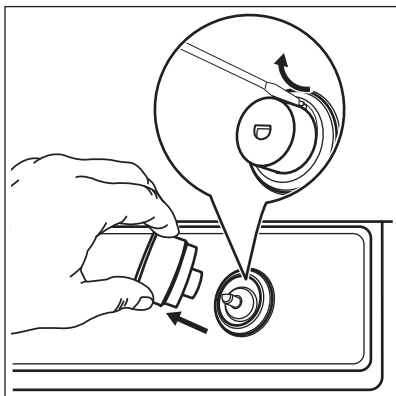

4. С тънка отвертка нагласете позицията на винта на байпаса (A).

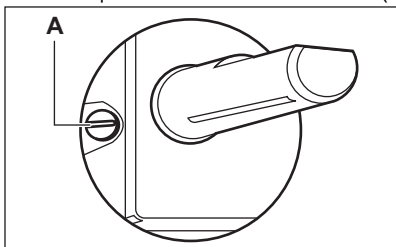

5. Ако преминавате:
 - от природен газ G20 (2H) 25 mbar към втечен газ, затегнете напълно винта на байпаса.
 - от втечен газ към природен газ G20 (2H) 25 mbar, развийте винта на байпаса на около 1/4 оборот (1/2 оборот за мултикоронна горелка).
 - от природен газ G25.1 (2HS) 25 mbar към втечен газ, затегнете напълно винта на байпаса.
 - от втечен газ към природен газ G25.1 (2H) 25 mbar, развийте винта на байпаса на около 1/4 оборот (1/2 оборот за мултикоронна горелка).
6. Сглобете държача за магнита и ключа.

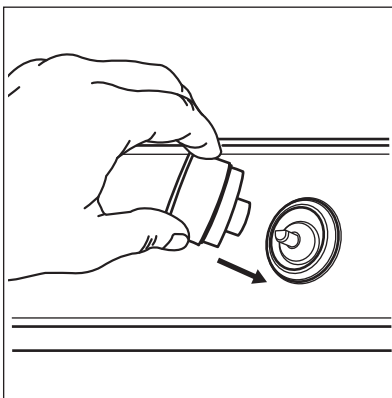

ВНИМАНИЕ!

Уверете се, че не излиза пламък, когато бързо превъртите ключа от максимално на минимално положение.

3.5 Електрическо свързване

- Уверете се, че номиналното напрежение и типът на захранването на табелката с данни отговарят на напрежението и захранването на местното електроснабдяване.
- Този уред е снабден със захранващ кабел. Той трябва да е снабден с подходящ щепсел, който да издържа натоварването, показано на табелката с данни. Уверете се, че сте монтирали щепсела в подходящ контакт.
- Винаги използвайте правилно монтиран контакт със защита от токов удар.
- Уверете се, че щепселът за захранване е достъпен след инсталирането.
- Не издърпвайте захранващия кабел, за да изключите уреда. Винаги издърпвайте щепсела на захранването.
- Съществува риск от пожар, когато уредът е свързан с удължител, адаптер или разклонител. Уверете се, че заземяващата връзка отговаря на стандартите и наредбите.

- Не позволявайте захранващия кабел да достигне температура повече от 90°C.

i Ако светлините на лампата се включат след свързване на плота към мрежата, включете и изключете контролния бутон и изчакайте, докато индикаторът за остатъчна топлина изгасне.

3.6 Свързващ кабел

За да замените свързващия кабел, използвайте само специалния кабел или негов еквивалент. Видът кабел е: H03V2V2-F T90.

Уверете се, че сечението на кабела е подходящо за напрежението и работната температура. Жълтият/зеленият заземителен проводник трябва да бъде приблизително с 2 см по-дълъг от кафявия (или черен) проводник на фазата.

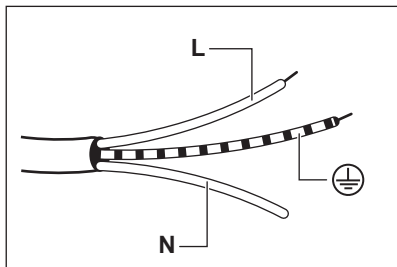

1. Свържете проводника, оцветен в зелено и жълто (за заземяване), към извода, който е обозначен с буквата „E“ или символа \oplus , или е оцветен в зелено и жълто.
2. Свържете синия (неутрален) проводник към извода, който е обозначен с буквата „N“ или е оцветен в синьо.
3. Свържете кафявия (на фаза) проводник към извода, който е обозначен с буквата „L“. Той винаги трябва да е свързан към фазата на мрежата.

3.7 Монтаж

1.

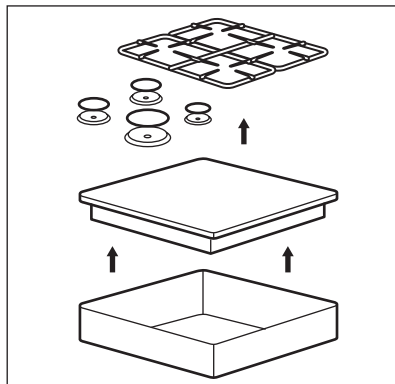

2.

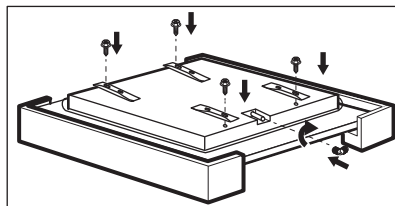

3.

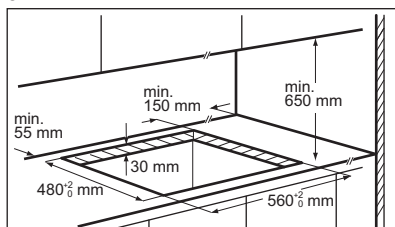

4.

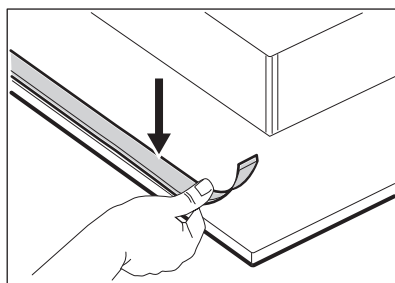

5.

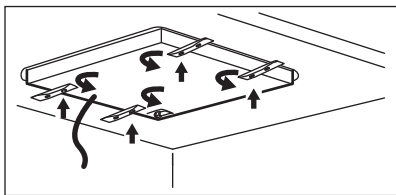

6.

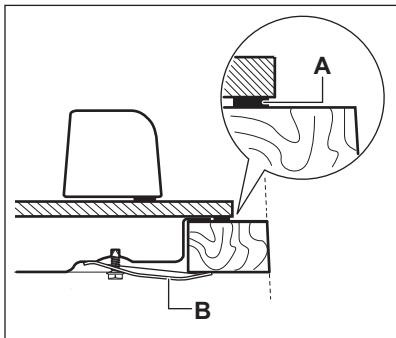

- A) предоставено уплътнение
B) предоставени скоби

7.

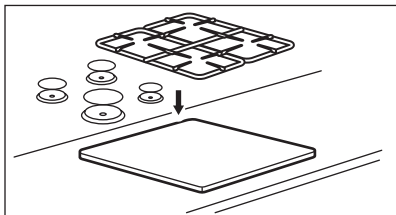

ПРЕДУПРЕЖДЕНИЕ!

Монтирайте уреда само
върху кухненски плот с
равна и гладка
повърхност.

3.8 Инсталиране на плот под панела



Ако инсталирате плот под
панела на абсорбатора,
моля, вижте минималното
разстояние между уредите
в инструкциите за монтаж
на абсорбатора.

3.9 Възможности за вграждане

Панелът, монтиран под плочата
трябва да се отстранява лесно и да
бъде оставен лесен достъп, в случай
че се наложи техническо обслужване.

Кухненски шкаф с вратичка

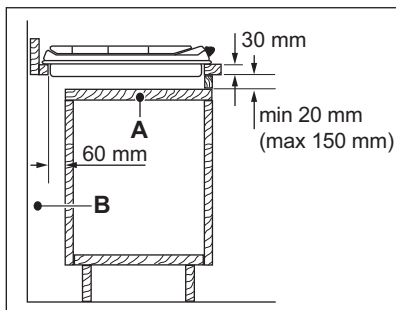

- A. Сменяем панел
B. Място за връзките

Кухненски шкаф с фурна

Електрическите свързвания на
плочата и фурната трябва да бъдат
монтирани отделно с цел безопасност,
както и лесно отстраняване на
фурната от блока.

4. ОПИСАНИЕ НА УРЕДА

4.1 Разположение на повърхността за готвене

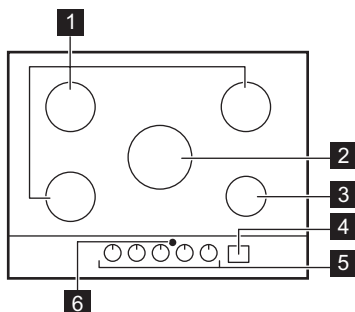

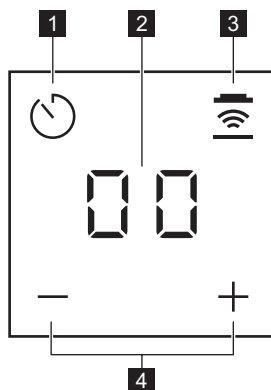

- 1 Среднонагриваща горелка
- 2 Горелка с Multi Crown
- 3 Спомагателна горелка
- 4 Контролен панел
- 5 Копчета за управление
- 6 Прозорец за инфрачервен сигнал Hob²Hood

4.2 Оформление на контролния панел



Използвайте сензорните полета, за да работите с таймера и Hob²Hood. Екраните, индикаторите и звуковите сигнали показват коя функция работи.

Сензорно поле	Функция	Забележка
	-	За избиране на функциите на таймера. За активиране на $+$ / $-$ и Hob ² Hood икони. За да направите светодиодите видими.
-	Дисплей на таймера	Показва времето в минути. За да покажете Hob ² Hood функция и Hob ² Hood автоматични режими.



Сензорно поле	Функция	Забележка
	Hob ² Hood	За да активирате и деактивирате ръчния режим на функцията.
		Увеличава или намалява времето. За да превключите измежду Hob ² Hood автоматичните режими.





Режим на готовност:

Натиснете  за минимум 1 секунда, за да активирате екрана,  и .

4.3 Контролен ключ

Символ	Описание
	няма подаване на газ / изключено положение
	положение за запалване / максимално подаване на газ

Символ	Описание
	минимално подаване на газ
	нива на мощност

4.4 Остатъчна топлина

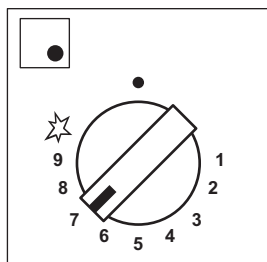

Светодиодното осветление свети с пълна светлина
Копчето е отворено

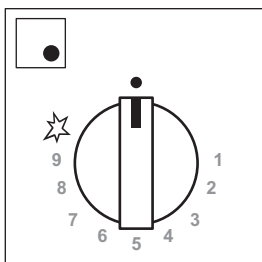

Светодиодното осветление се намалява бавно
Остатъчната топлина започва

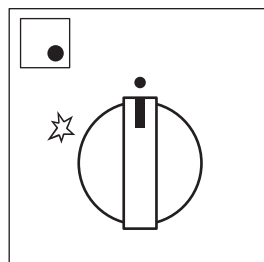

Светодиодното осветление е изключено
Остатъчната топлина свършва



ВНИМАНИЕ!

Съществува риск от изгаряне, вследствие на остатъчна топлина.



Индикаторът за остатъчна топлина светва, когато изключите горелката.

Копче на горелката	Отворено копче			
	отворено < 20 сек.	20 сек. < отворено < 1 мин.	1 мин. < отворено < 5 мин.	отворено > 5 мин.
Мултидюза	0	30 сек.	3 мин.	15 мин.
Среднона- гряваща (предна ля- ва)	0	30 сек.	3 мин.	10 мин.
Среднона- гряваща (задна лява)	0	30 сек.	3 мин.	10 мин.
Среднона- гряваща (задна дяс- на)	0	30 сек.	3 мин.	10 мин.
Допълнител- но	0	30 сек.	3 мин.	5 мин.

5. ВСЕКИДНЕВНА УПОТРЕБА



ВНИМАНИЕ!
Вж. глава "Безопасност".

5.1 Общ преглед на горелката

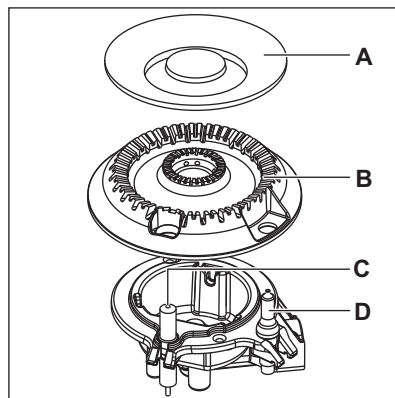
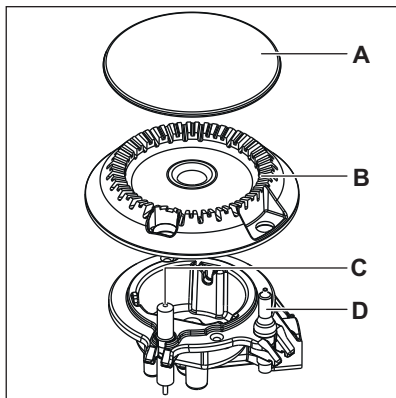

- A. Капак на котлона
- B. Корона на котлона
- C. Запалителна свещ
- D. Термодвойка

5.2 Запалване на горелката



Винаги палете горелката преди да поставите съдовете за готвене.

**ВНИМАНИЕ!**

Бъдете много внимателни, когато използвате открит огън в кухненска среда. Производителят не носи отговорност в случай на неправилно използване на пламъка.

1. Натиснете копчето за управление надолу и го завъртете обратно на часовниковата стрелка до положението за максимално подаване на газ (9).
2. Задръжте копчето за управление натиснато за 10 секунди или по-малко. Това позволява на термодвойката да загрее. Ако не, подаването на газ се прекъсва.
3. Регулирайте пламъка, след като стане равномерен.



Ако след няколко опита горелката не се запали, проверете дали дюзата и нейното капаче са в правилни позиции.

**ВНИМАНИЕ!**

Не дръжте копчето за управление натиснато повече от 15 секунди. Ако горелката не се запали след 15 секунди, отпуснете копчето за управление, завъртете го в изключено положение и опитате да запалите отново горелката, като изчакате поне 1 минута.

**ПРЕДУПРЕЖДЕНИЕ!**

При липса на електричество можете да запалите горелката без електрическо устройство. В този случай приближете горелката с пламък, завъртете копчето за управление обратно на часовниковата стрелка до максимално положение за подаване на газ и го натиснете надолу. Задръжте копчето за управление натиснато за 10 секунди или по-малко, за да позволите на термодвойката да загрее.



Ако горелката случайно изгасне, завъртете копчето за управление в изключено положение и опитайте да запалите горелката отново след най-малко 1 минута.



Генераторът на искри може да се активира автоматично, когато включите електрическата мрежа, след инсталиране или след спиране на тока. Това е нормално.







Всяко копче за управление е заобиколено от маркирани цифри, които са видими, докато функцията за остатъчна топлина работи.



Плочата се доставя с StepPower. Тази функция Ви позволява да зададете мощността по-презично от 9 до 1.

**ВНИМАНИЕ!**

Ако не завъртите копчето в изключено положение, след два часа се издава предупредителен звук и символите светват в червено. Това Ви напомня, че горелката е включена. За да спрете звука, докоснете , ,  или .

5.3 Изключване на горелката

За да изгасите пламъка, завъртете бутона на изключена позиция .

**ВНИМАНИЕ!**



Винаги намалявайте или изключвайте пламъка, преди да свалите съдовете от горелката.

5.4 Таймер

Можете да използвате тази функция като таймер.

Таймерът е единствената икона, която се вижда в състояние на готовност.





Докоснете , за да активирате други икони.

1. Докоснете .
За да активирате функцията.
2. Докоснете  или  на таймера, за да зададете времето (00 - 99 минути).

Когато времето свърши, се чува звуков сигнал и **00** мига.



В последната минута времето намалява в секунди, като последните 10 секунди таймерът издава звуков сигнал.

3. Докоснете , ,  или .
За да спрете звука.
4. За да спрете таймера, натиснете за по-дълго .



Можете да използвате таймера по всяко време, включително когато уредът е изключен.



Тази функция не влияе върху работата на горелките.

5.5 Hob²Hood

Това е усъвършенствана автоматична функция, свързваща плочата със специален аспиратор. Плочата и аспираторът разполагат с комуникатор с инфрачервен сигнал. Също така можете да управлявате вентилатора и ръчно, от плота.

Ръчни режими:

Режим	Ръчно осветление	Скорост на вентилатора
H0	ИЗКЛ.	ИЗКЛ.
HL	ВКЛ.	ИЗКЛ.
B1	ВКЛ.	Ниво 1
B2	ВКЛ.	Ниво 2
B3	ВКЛ.	Ниво 3



За да изключите аспиратора, натиснете продължително , докато се появи H0.





**ВНИМАНИЕ!**

Аспираторът не се изключва автоматично след края на готвенето. Изключете го ръчно.



При повечето аспиратори дистанционната система е изключена по подразбиране. Включете я преди да използвате функцията. За повече информация вижте ръководството за употреба на аспиратора.

Задаване на процедура Hob²Hood по подразбиране:

1. Когато таймерът е изключен, докоснете го за 3 секунди.
00,  и  светват.
2. Докоснете  и  заедно, докато Ap светне, p е текущият автоматичен режим.
3. Докоснете , за да изберете желаня автоматичен режим.

След като бъде избран автоматичен режим, изчакайте, докато изчезне от дисплея, така че тази настройка да се запази във флаш паметта и да бъде извикана при стартиране.



Повторете същата процедура, за да изберете Hob²Hood автоматичен режим.

Автоматични режими:

Режим	Описание	Икона H2H	Екран H2H	Автоматично осветление	Скорост на вентилатора
A0	Без дистанционно управление	ИЗКЛ.	ИЗКЛ.	ИЗКЛ.	ИЗКЛ.
A1	Дистанционно управление	ВКЛ.	ВКЛ.	ИЗКЛ.	ИЗКЛ.
A2	Автоматично осветление H2H	ВКЛ.	ВКЛ.	ВКЛ.	ИЗКЛ.
A3	H2H автоматична скорост 0-2 (заводска настройка по подразбиране)	ВКЛ.	ВКЛ.	ВКЛ.	1
A4	H2H автоматична скорост 1-3	ВКЛ.	ВКЛ.	ВКЛ.	1-3

A3	
Тип горелка включена	Скорост
AUX	1
SR	1
MC	1

A4	
Мощност (kW)	Скорост
1-5	1
6-8	2
9-11	3

6. ПРЕПОРЪКИ И СЪВЕТИ



ВНИМАНИЕ!
Вж. глава "Безопасност".

6.1 Готварски съдове



ПРЕДУПРЕЖДЕНИЕ!
Не използвайте железни, глинени или керамични съдове, съдове за грил или тостер плочи.

**ВНИМАНИЕ!**

Не поставяйте един и същ съд върху две горелки.

**ВНИМАНИЕ!**

Не поставяйте нестабилни или повредени съдове върху горелките, за да предотвратите разливане и нараняване.

**ПРЕДУПРЕЖДЕНИЕ!**

Уверете се, че дъната на съдовете не са твърде близо до копчето за управление, в противен случай пламъкът ще го нагрее.

**ПРЕДУПРЕЖДЕНИЕ!**

Уверете се, че дръжките на съда не са над предния ръб на готварския плот.

**ПРЕДУПРЕЖДЕНИЕ!**

Уверете се, че дръжките са централно разположени върху горелката, за да се постигне максимална стабилност и по-ниска консумация на газ.

**ПРЕДУПРЕЖДЕНИЕ!**

Разлетите по време на готвене течности може да причинят счупване на стъклото.

6.2 Диаметри на съдовете за готвене

**ПРЕДУПРЕЖДЕНИЕ!**

Използвайте съдове за готвене с диаметри, отговарящи на размера на горелките.

Горелка	Диаметър на съдовете за готвене (мм)
Мултидюза	220 - 260
Среднонагриваща (предна)	120 - 220

Горелка	Диаметър на съдовете за готвене (мм)
Среднонагриваща (задна лява)	120 - 240
Среднонагриваща (задна дясна)	120 - 240
Допълнително	80 - 180

6.3 Препоръки и съвети за Hob²Hood

При управление на плочата с тази функция:

- Пазете панела на абсорбатора от пряка слънчева светлина.
- Не зацапвайте халогенната лампа на панела на абсорбатора.
- Не покривайте командното табло на плочите.
- Не прекъсвайте сигнала между плочата и аспиратора (например с ръка, готварска ръкохватка или тенджерата). Вж. картинката.

Аспираторът на картинката е само примерен.

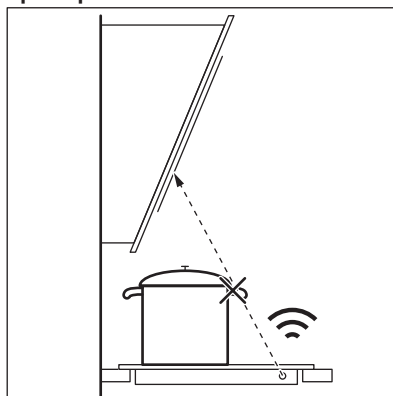

Поддържайте прозореца за инфрачервен сигнален комуникатор Hob²Hood чист.



Други дистанционно контролирани уреди могат да блокират сигнала. Не използвайте такива уреди в близост до плочата, докато Hob²Hood е включен.

За да намерите пълната гама абсорбатори, които работят с тази функция, обърнете се към нашия потребителски уебсайт. AEG абсорбаторът, който работи с тази функция трябва да съдържа символа .

Абсорбатори с Hob²Hood функция

6.4 Предложени рецепти

Категории храна	Готварски рецепти	Тип горелка	Ниво на мощност
Сосове – Дресинги	Бешамел	Допълнително	2-4
	Доматен сос	Среднонагриваща	1-5
Макаронени изделия – Ориз – Други зърнени храни	Ориз с гъби	Мултидюза	1-5
	Кускус	Бързо	1-6
	Равиоли	Допълнително	6-9
Супа – Бобови расте- ния	Зеленчукова супа	Среднонагриваща	2-7
	Картофена супа с гъби	Среднонагриваща	1-5
	Рибена супа	Мултидюза	1-4
Месо	Телешки кюфтета	Мултидюза	1-6
	Печено свинско филе	Мултидюза	4-9
	Огретен с телешки бургер	Допълнително	1-5
Риба	Сепия с грах	Мултидюза	1-5
	Печен стек от риба тон	Бързо	5-8
Ястия на яйчена основа	Омлет	Мултидюза	1-5
Зеленчуци	Гъби с подправки	Среднонагриваща	2-6
	Капоната със зеленчуци	Мултидюза	4-8
	Замразен спанак с масло	Бързо	1-4
Пържени ястия	Пържени картофи	Мултидюза	5-9
	Понички	Мултидюза	3-7

Категории храна	Готварски рецепти	Тип горелка	Ниво на мощност
Леки закуски на тиган	Печене на ядки	Среднонагриваща	2-5
	Хлебни крутони	Мултидюза	2-7
	Палачинки	Среднонагриваща	3-9
Десерти	Карамел	Допълнително	1-5
	Яйчен крем	Допълнително	1-5
	Панакота	Допълнително	1-5



Всички рецепти са приблизително за 4 порции.



За оптимално деликатно готвене използвайте спомагателната горелка.



Настройките, предложени в таблицата за готвене, служат само като насоки и могат да се регулират в зависимост от това колко сурова е храната, нейното тегло и количество, както и типа използвана газ и материала на използвания съд за приготвянето на ястието.

7. ГРИЖИ И ПОЧИСТВАНЕ



ВНИМАНИЕ!
Вж. глава "Безопасност".

7.1 Обща информация

- Почиствайте плочата след всяка употреба.
- Почиствайте плочата след изгасване на всички лампи. Таймерът може да остане активиран.
- Винаги използвайте готварски съдове с чисто дъно.
- Използвайте специален почистващ препарат, предназначен за повърхността на плочата.
- Измийте с вода частите от неръждаема стомана и след това ги подсушете с мека кърпа.

- Надрасквания или тъмни петна по повърхността не влияят на работата на плочата.



Наличието на вода или други течности върху контролния панел може случайно да активира или деактивира функциите на плота.



ВНИМАНИЕ!
Не използвайте ножове, стъргалки или подобни инструменти за почистване на повърхността от стъкло или между краищата на горелките и рамката (ако е приложимо).

7.2 Подпори за съдове

i Подпорите за съдове не са подходящи за измиване в съдомиялна машина. Трябва да се мият на ръка.

1. Отстранете опорите на съдовете, за да почистите лесно котлона.

i Бъдете много внимателни, когато подменяте опорите за съдове, за да предотвратите повреда на котлона.

2. Понякога емайлираното покритие може да има груби ръбове, така че бъдете внимателни, когато измивате опорите за съдове на ръка и ги подсушавате. Ако е необходимо, отстранете упоритите петна с пастообразен почистващ препарат.

3. Уверете се, че сте поставили опорите за съдове правилно след като ги почистите.

4. За да може горелката да работи правилно, уверете се, че рамената на опорите за съдове се намират в центъра на горелката.

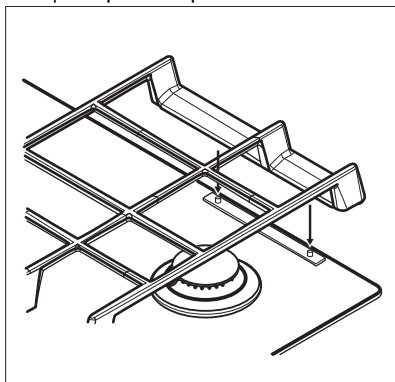

7.3 Изваждане на поставките за съдове

За да задържи опорите на тигана в правилната позиция, те са прикрепени към метални щифтчета, монтирани към задната част на плочата. За по-добро почистване, поставките за съдовете могат да се свалят от

плочата за готвене. Повдигнете поставките за съдове, като ги държите в хоризонтално положение, както е показано на последната фигура.

i Не повдигайте поставките за съдовете под ъгъл, тъй като ще окаже напрежение върху металните щифтове. Това може да причини повреда на щифтовете и да предизвика тяхното счупване.

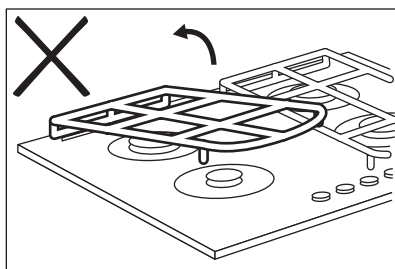
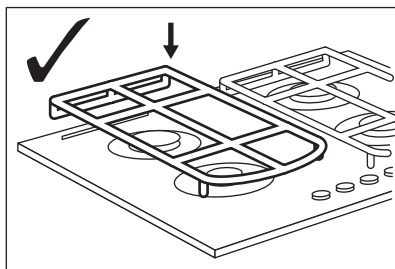
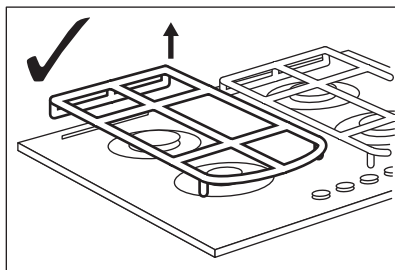

Формата на поставките на съдовете и количеството горелки може да бъде различно при други модели на уреда.

7.4 Почистване на плочата

- **Отстранявайте незабавно:** разтопена пластмаса, пластмасово фолио, захар и храна със захар, в

противен случай замърсяването може да повреди плочата.

Внимавайте да не се изгорите.

- **Отстранете, когато плочата е достатъчно изстинала:** следи от варовик, вода, петна от мазнина, лъскави металически обезцветявания. Почиствайте плочата с влажна кърпа и малко почистващ препарат. След почистване подсушете плочата с мека кърпа.
- За да почистите емайлираните части, короните и горелките, измийте ги с топла сапунена вода и ги подсушете внимателно преди да ги поставите обратно.

7.5 Почистване на свещите за запалване

Тази функция се получава чрез керамична запалителна свещ с

метален електрод. Поддържайте тези компоненти добре почистени, за да избегнете трудности при запалването, и проверявайте дали не са запушени отворите на короните на горелките.

7.6 Периодична поддръжка

Периодично искайте от местния оторизиран сервизен център да проверява състоянието на газоснабдителната тръба и на регулатора на налягането, ако такъв е поставен.

8. ОТСТРАНЯВАНЕ НА НЕИЗПРАВНОСТИ



ВНИМАНИЕ!
Вж. глава "Безопасност".

8.1 Как да постъпите, ако...

Проблем	Възможна причина	Корекция
Не се появява искра, когато се опитате да включите генератора за искри.	Котлонът не е свързан към електрозахранването или е свързан неправилно.	Проверете дали котлонът е свързан правилно към електрозахранването.
	Предпазителят е изгорял.	Уверете се, че предпазителят е причината за неизправността. Ако предпазителят продължава да изгаря, свържете се с квалифициран електротехник.
	Капачката и короната на горелката са поставени неправилно.	Поставете капачката и короната на горелката правилно.
Пламъкът изгасва веднага след запалване.	Термодвойката не се загорява достатъчно.	След запалване на пламъка задръжте копчето натиснато за около 10 секунди или по-малко.

Проблем	Възможна причина	Корекция
Пръстенът на пламъка е неравен.	Короната на горелката е запушена с остатъци от храна.	Уверете се, че инжекторът не е блокиран и короната на горелката е чиста.
Яркостта на контролния панел намалява или се изключва.	Температурата на плочата е висока. Яркостта намалява в зависимост от температурата на плочата, за да се осигури дълъг живот на екрана. Над определена температура контролният панел се изключва.	Оставете плочата да изстине.
Контролните лампички на копчето за управление се включват след свързване на плочата към мрежата или след прекъсване на захранването.	Проверка на контролните лампички.	Вижте „Монтаж“.
Функцията Hob ² Hood не работи.	Вие сте покрили контролното табло.	Свалете предмета от контролното табло.
Не можете да активирате или работите с Hob ² Hood и Таймер.	Върху контролното табло има вода или петна от мазнина.	Почистете контролното табло.
На екрана се показва „E t“	-	Изключете копчетата за управление и изчакайте, докато екранът се изключи, или изключете уреда от мрежата, за да се върне в първоначалното състояние.
 не се показва при отваряне на копчетата.	Избраният автоматичен режим е A0.	Вижте „Всекидневна употреба“.

8.2 Ако не откривате решение...

Ако не можете да намерите решение на проблема сами, обърнете се към търговеца си или към упълномощен сервизен център. Съобщете данните от табелката с данни. Уверете се, че управлявате котлонът правилно. В противен случай, посещението на

сервизния специалист или на продавача няма да бъде безплатно, също и през гаранционния срок. В гаранционната книжка ще намерите указания относно сервизния център и гаранционните условия.

8.3 Предоставени етикети с чантата с принадлежности

Прикрепете залепващите етикети, както е указано по-долу:

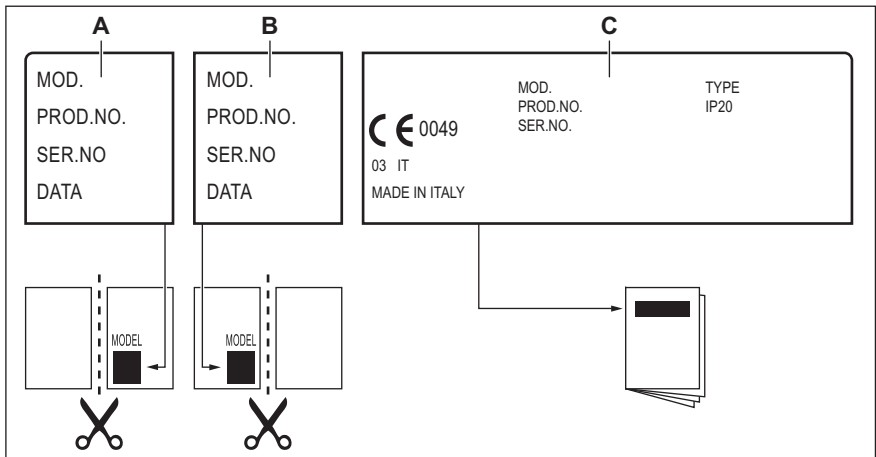

- A. Залепете го върху гаранционната карта и изпратете тази част (ако е приложимо).
- B. Залепете го върху гаранционната карта и запазете тази част (ако е приложимо).
- C. Залепете го върху книжката с инструкциите.

9. ТЕХНИЧЕСКИ ДАННИ

9.1 Размери на плочата

Ширина	740 мм
Дълбочина	510 мм

9.2 Диаметри на байпаса

ГОРЕЛКА	Ø БАЙПАС 1/100 мм
Multi Crown	57
Среднонагриваща	35
Спомагателна	28

9.3 Други технически данни

ОБЩА МОЩНОСТ:	Първоначална газ:	G20 (2H) 25 mbar	11,2 kW
	Смяна на газ:	G25.1 (2HS) 25 mbar G30/G31 (3B/P) 30/30 mbar	10,05 kW 745 g/h
Електрозахранване:	220-240 V ~ 50-60 Hz		
Категория на уреда:	II2HS3B/P		
Свързване към източник на газ:	R 1/2"		
Клас на уреда:	3		

9.4 Газови горелки за ПРИРОДЕН ГАЗ G20 25 милибар

ГОРЕЛКА	НОРМАЛНА МОЩНОСТ kW	МИНИМАЛНА МОЩНОСТ kW	ИНЖЕКТОРНО ОБОЗНАЧЕНИЕ
Multi Crown	4,1	1,4	134
Среднонагреваща	2,0	0,6	92
Спомагателна	1,1	0,33	70

9.5 Газови горелки за ПРИРОДЕН ГАЗ G25,1 25 милибар

ГОРЕЛКА	НОРМАЛНА МОЩНОСТ kW	МИНИМАЛНА МОЩНОСТ kW	ИНЖЕКТОРНО ОБОЗНАЧЕНИЕ
Multi Crown	3,7	1,4	144x
Среднонагреваща	1,8	0,6	100
Спомагателна	0,95	0,33	71°

9.6 Газови горелки за LPG G30/G31 30/30 mbar

ГОРЕЛКА	НОРМАЛНА МОЩНОСТ kW	МИНИМАЛНА МОЩНОСТ kW	ИНЖЕКТОРНО ОБОЗНАЧЕНИЕ	НОМИНАЛЕН ГАЗОВ ДЕБИТ (гр./ч)
Multi Crown	3,55	1,4	095	258
Среднонагреваща	1,9	0,6	71	138
Спомагателна	1,0	0,33	50	73

10. ЕНЕРГИЙНА ЕФЕКТИВНОСТ

10.1 Информация за продукта според ЕС 66/2014

Идентификация на модела	НКВ75450NB	
Тип готв. плот	Вградена плоча	
Брой газови горелки	5	
Енергийна ефективност на газова горелка (EE gas burner)	Задна средна – Среднонагряваща	58,8%
	Задна дясна - Среднонагряваща	58,8%
	Централна средна - Мултидюза	58,0%
	Предна лява - Среднонагряваща	54,5%
	Предна дясна - Допълнителна	не е приложимо
Енергийна ефективност на газов котлон (EE gas hob)	57.5%	

EN 30-2-1: Битови готварски уреди работещи на газ - Част 2-1: Рационална експлоатация на енергия - Основно

10.2 Икономия на енергия

- Преди употреба, уверете се, че горелките и подставките на тигана са сглобени правилно.
- Използвайте само готварски съдове с диаметър, подходящ за размера на горелките.
- Централизирайте пота върху горелката.
- Когато загревате вода използвайте само количеството което ви трябва.
- Ако е възможно, винаги поставяйте капак на готварските съдове.
- Когато течността заври, загасете пламъка, за да оставите течността да ври на тих огън.
- Ако е възможно използвайте тенджерата под налягане. Вижте ръководството и за употреба.

11. ОПАЗВАНЕ НА ОКОЛНАТА СРЕДА

Рециклирайте материалите със символа . Поставяйте опаковките в съответните контейнери за рециклирането им. Помогнете за опазването на околната среда и човешкото здраве, както и за рециклирането на отпадъци от

електрически и електронни уреди. Не изхвърляйте уредите, означени със символа , заедно с битовата смет. Върнете уреда в местния пункт за рециклиране или се обърнете към вашата общинска служба.

TARTALOM

1. BIZTONSÁGI INFORMÁCIÓK.....	28
2. BIZTONSÁGI UTASÍTÁSOK.....	31
3. ÜZEMBE HELYEZÉS.....	34
4. TERMÉKLEÍRÁS.....	38
5. NAPI HASZNÁLAT.....	40
6. HASZNOS TANÁCSOK ÉS JAVASLATOK.....	44
7. ÁPOLÁS ÉS TISZTÍTÁS.....	46
8. HIBAEHÁRÍTÁS.....	48
9. MŰSZAKI ADATOK.....	50
10. ENERGIAHATÉKONYSÁG.....	52

A TÖKÉLETES VÉGEREDMÉNY ÉRDEKÉBEN

Köszönjük, hogy ezt az AEG készüléket választotta. Termékünk gyártásakor egy olyan berendezést kívántunk megalkotni az Ön számára, amely kifogástalan teljesítményt nyújt hosszú éveken keresztül, köszönhetően az alkalmazott innovatív technológiáknak, amelyek az életét jelentősen megkönnyítik – és amelyeket más készülékeken nem talál meg. Kérjük, szánjon néhány percet az útmutató végigolvasására, hogy a maximumot hozhassa ki készülékéből. Látogasson el weboldalunkra az alábbiakért:



Használatlaltal kapcsolatos tanácsok, prospektusok, hibaelhárítási, szerviz- és javítási információk kérése:

www.aeg.com/support



Regisztrálja termékét a még kiválóbb szolgáltatásokért:

www.registreaeg.com



Tartozékok, segédanyagok és eredeti alkatrészek vásárlása a készülékhez:

www.aeg.com/shop

ÜGYFÉLSZOLGÁLAT ÉS SZERVIZ

Mindig eredeti cserealkatrészeket használjon.

Amikor felveszi a kapcsolatot a hivatalos szervizközponttal, gondoskodjon arról, hogy a következő adatok kéznél legyenek: Típus, PNC (termékszám), sorozatszám.

Az információk az adattáblán találhatóak.

 Figyelem / Vigyázat – Biztonsági információk

 Általános információk és tanácsok

 Környezetvédelmi információk

A változtatások jogát fenntartjuk.

1. BIZTONSÁGI INFORMÁCIÓK

Az üzembe helyezés és használat előtt gondosan olvassa el a mellékelt útmutatót. A gyártó nem vállal felelősséget a helytelen beszerelés vagy használat miatt

keletkezett sérülésekért és károkért. Tartsa biztonságos és elérhető helyen az útmutatót, hogy szükség esetén mindig a rendelkezésére álljon.

1.1 Gyermek és fogyatékkal élő személyek biztonsága

- A készüléket 8 év feletti gyermekek és csökkent fizikai, értelmi vagy mentális képességű, illetve megfelelő tapasztalatok vagy ismeretek híján lévő személyek csak felügyelettel, vagy a készülék biztonságos használatára vonatkozó megfelelő tájékoztatás esetén használhatják.
- A 3-8 éves gyermekek, illetve a súlyos, komplex fogyatékkal élő személyek állandó felügyelet nélkül nem tartózkodhatnak a készülék közelében.
- 3 évesnél fiatalabb gyermekek kizárólag folyamatos felügyelet mellett tartózkodhatnak a készülék közelében.
- Ne hagyja, hogy gyermekek játsszanak a készülékkel.
- Minden csomagolóanyagot tartson távol a gyermekektől, és megfelelően dobja azokat a hulladékba.
- FIGYELMEZTETÉS: A gyermekeket és kedvenc háziállatokat tartsa távol a készüléktől működés közben, és működés után, lehűléskor. Használat közben a hozzáférhető részek nagyon felforrósodnak.
- Ha rendelkezik gyermekbiztonsági zárral a készülék, akkor azt be kell kapcsolni.
- Gyermekek felügyelet nélkül nem végezhetnek tisztítási vagy karbantartási tevékenységet a készüléken.

1.2 Általános biztonság

- FIGYELMEZTETÉS: Használat közben a készülék és az elérhető részek nagyon felforrósodhatnak. Legyen óvatos, hogy ne érjen a fűtőelemekhez.

- **FIGYELMEZTETÉS:** Főzőlapon történő főzéskor az olaj vagy zsír felügyelet nélkül hagyása veszélyes lehet, és tűz keletkezhet.
- A tüzet SOHA NE próbálja meg eloltani vízzel, hanem kapcsolja ki a készüléket, és takarja le a lángokat például egy fedővel vagy tűzálló takaróval.
- **VIGYÁZAT:** A készüléket tilos külső kapcsolóeszközzel, például időzítővel ellátni, vagy olyan áramkörre kötni, amelyet rendszeresen be- és kikapcsolnak.
- **VIGYÁZAT:** Főzéskor a készüléket ne hagyja felügyelet nélkül. Rövid időtartamú főzéskor a készüléket/terméket tartsa folyamatosan felügyelet alatt.
- **FIGYELMEZTETÉS:** Tűzveszély: Ne tároljon semmit sem a főzőfelületeken.
- Soha ne tegyen a főzőfelületre fémtárgyakat (fedők, kések, kanalak), mert azok felforrósodhatnak.
- A bútorba való beépítés előtt ne használja a készüléket.
- A készülék tisztításához ne használjon nagy nyomású gőzt.
- Ha repedést lát az üvegkerámia / üveg felületen, kapcsolja ki a készüléket, és húzza ki a konnektorból a dugvilláját. Amennyiben a készülék kötésdobozon keresztül közvetlenül csatlakozik az elektromos hálózathoz, vegye ki a biztosítékot a készülék elektromos hálózatról történő leválasztásához. Egyéb esetben forduljon a márkaszervizhez.
- A főzőlap üvegének eltörése esetén:
 - azonnal kapcsolja ki az összes égőt és elektromos fűtőelemet, majd válassza le a készüléket a hálózati feszültségről,
 - ne érintse meg a készülék felületét,
 - ne használja a készüléket.
- Ha a hálózati kábel megsérül, azt a gyártónak vagy a hivatalos márkaszerviznek vagy más hasonlóan

képzett személynek ki kell cserélnie, nehogy veszélyhelyzet álljon elő.

- Amennyiben a készüléket közvetlenül ráköti a tápfeszültségre, egy minden érintkezőt bontó kapcsoló szükséges, melynél az érintkezők között légrés található. A teljes leválasztásnak biztosítania kell a túlfeszültség elleni védelem III. kategóriájának való megfelelést. A földelő vezeték nem tartozik ide.
- A tápkábel vezetésekor gondoskodjon arról (például szigetelőköpeny segítségével), hogy a kábel ne kerüljön közvetlen érintkezésbe olyan alkatrészekkel, melyek hőmérséklete több, mint 50 °C-kal meghaladhatja a szobahőmérsékletet.
- **FIGYELMEZTETÉS:** Kizárólag a főzőlap gyártója által tervezett vagy a főzőlap gyártója által a használati útmutatóban javasolt, illetve a készülékhez mellékelt főzőlapvédő elemet használjon. A nem megfelelő védőelemek használata balesetet okozhat.

2. BIZTONSÁGI UTASÍTÁSOK

Ezt a készüléket a következő piacokra

terveztek: HU

2.1 Üzembe helyezés



FIGYELMEZTETÉS!

A készüléket csak képezített személy helyezheti üzembe.



FIGYELMEZTETÉS!

Személyi sérülés vagy a készülék károsodásának veszélye áll fenn.

- Távolítsa el az összes csomagolóanyagot.
- Ne helyezzen üzembe, és ne is használjon sérült készüléket.
- Tartsa be a készülékhez mellékelt üzembe helyezési útmutatóban foglaltakat.
- Tartsa meg a minimális távolságot a többi készüléktől és egységtől.
- A készülék nehéz, ezért legyen körültekintő a mozgatásakor. Mindig

használjon munkavédelmi kesztyűt és zárt lábbelit.

- Megfelelő tömítőanyaggal védje a munkalap vágott felületeit a nedvesség ellen.
- Védje a készülék alját a gőztől és nedvességtől.
- Ne telepítse a készüléket ajtó mellé vagy ablak alá. Ezzel elkerülhető, hogy az ajtó vagy ablak kinyitásával leverje a forró főzőedényt a készülékről.
- Amikor fiókok felett helyezi üzembe a készüléket, akkor ellenőrizze, hogy van-e megfelelő levegőkeringés a készülék alja és a felső fiók között.
- A készülék alja forróvá válhat. Építsen be egy nem éghető elválasztó lapot a készülék alá, hogy az aljához való hozzáférést megakadályozza.

2.2 Elektromos csatlakoztatás



FIGYELMEZTETÉS!

Tűz- és áramütésveszély.

- Minden elektromos csatlakoztatást szakképzett villanszerelőnek kell elvégeznie.
- A készüléket kötelező földelni.
- Bármilyen beavatkozás előtt ellenőrizni kell, hogy a berendezés le lett-e választva az elektromos hálózatról.
- Ellenőrizze, hogy az adattáblán szereplő adatok megfelelnek-e a helyi elektromos hálózat paramétereinek.
- Ellenőrizze, hogy megfelelően van-e üzembe helyezve a készülék. A hálózati vezeték dugója (ha van) és a konnektor közötti gyenge vagy rossz érintkezés miatt a csatlakozás túlságosan felforrósodhat.
- Használjon megfelelő típusú hálózati kábelt.
- Ne hagyja, hogy az elektromos vezetékek összegabalyodjanak.
- Ügyeljen arra, hogy az érintésvédelem ki legyen építve.
- Használjon feszültségmentesítő bilincset a vezetékhez.
- Ügyeljen arra, hogy a hálózati kábel vagy dugója (ha van) ne érjen a készülékhez vagy a forró főzőedényekhez, amikor a készüléket a közeli csatlakozóaljzathoz csatlakoztatja.
- Ne használjon hálózati elosztókat és hosszabbító kábeleket.
- Ügyeljen a hálózati csatlakozódugó (ha van) és a hálózati kábel épségére. Ha a hálózati kábel cserére szorul, forduljon a márkaszervizünkhöz vagy egy villanszerelőhöz.
- A feszültség alatt álló és szigetelt alkatrészek érintésvédelmi részeit úgy kell rögzíteni, hogy szerszám nélkül ne lehessen eltávolítani azokat.
- Csak az üzembe helyezés befejezése után csatlakoztassa a hálózati csatlakozódugót a hálózati csatlakozóaljzatba. Ügyeljen arra, hogy a hálózati dugasz üzembe helyezés után is könnyen elérhető legyen.

- Amennyiben a hálózati konnektor rögzítése laza, ne csatlakoztassa a csatlakozódugót hozzá.
- A készülék csatlakozásának bontására, soha ne a hálózati kábelnél fogva húzza ki a csatlakozódugót. A kábelt mindig a csatlakozódugónál fogva húzza ki.
- Kizárólag megfelelő szigetelőberendezést alkalmazzon: hálózati túlterhelésvédő megszakítót, biztosítékot (a tokból eltávolított csavaros típusú biztosítékot), földzárlatkioldót és védőrelét.
- Az elektromos készüléket szigetelőberendezéssel kell ellátni, amely lehetővé teszi, hogy minden fázison leválassza a készüléket az elektromos hálózatról. A szigetelőberendezésnek legalább 3 mm-es érintkezőtávolsággal kell rendelkeznie.

2.3 Gázcsatlakoztatás

- Minden gázcsatlakoztatást szakképzett személynek kell elvégeznie.
- Beszerelés előtt ellenőrizze, hogy a helyi szolgáltatási feltételek (gáztípus és gáznyomás) valamint a készülék beállítása összhangban van-e egymással.
- Gondoskodjon arról, hogy keringeni tudjon a levegő a készülék körül.
- A gázellátásra vonatkozó adatok az adattáblán találhatóak.
- A készülék nem csatlakozik égéstermék-elvezető eszközhöz. A készüléket a hatályos telepítési szabályoknak megfelelően csatlakoztassa. Tartsa be a megfelelő szellőzésre vonatkozó követelményeket.

2.4 Használat



FIGYELMEZTETÉS!

Sérülés-, égés- és áramütésveszély.

- Az első használat előtt távolítsa el a csomagolóanyagot, a tájékoztató címkéket és a védőfóliát (ha van).
- Ez a készülék kizárólag háztartási célokra használható.

- Ne változtassa meg a készülék műszaki jellemzőit.
- Ellenőrizze, hogy a készülék szellőzőnyílásai nincsenek-e lezárva.
- Használat közben ne hagyja felügyelet nélkül a készüléket.
- Minden használat után kapcsolja ki a főzőzónákat.
- Soha ne tegyen a főzőzónákra evőeszközöket vagy fedőket. Ezek felforrósodhatnak.
- Ne működtesse a készüléket nedves kézzel, vagy amikor az vízzel érintkezik.
- Ne használja a készüléket munka- vagy tárolófelületként.
- Amikor az élelmiszert forró olajba helyezi, az olaj kifröccsenhet.



FIGYELMEZTETÉS!

Tűz- és robbanásveszély

- A felforrósított zsírok és olajok gyúlékony gőzöket bocsáthatnak ki. Zsírral vagy olajjal való főzéskor tartsa azoktól távol a nyílt lángot és a forró tárgyakat.
- A nagyon forró olaj által kibocsátott gőzök öngyulladását okozhatnak.
- Az ételmaradékot tartalmazó használt olaj az első használatkor alkalmazott hőfoknál alacsonyabb értéken is tüzet okozhat.
- Ne tegyen gyúlékony anyagot vagy gyúlékony anyaggal szennyezett tárgyat a készülékbe, annak közelébe, illetve annak tetejére.



FIGYELMEZTETÉS!

A készülék károsodásának veszélye áll fenn.

- Ne helyezzen forró főzőedényt a kezelőpanelre.
- Ne hagyja, hogy a főzőedényből elforrjon a folyadék.
- Ügyeljen arra, hogy ne ejtsen tárgyat vagy főzőedényt a készülékre. A készülék felülete megsérülhet.
- Soha ne hagyja működni az égőket üres főzőedénnyel vagy főzőedény nélkül.
- Ne tegyen alufóliát a készülékre.
- Az öntöttvasból vagy alumínium öntvényből készült, illetve sérült aljú edények megkarcolhatják az üveg- / üvegkerámia felületet. Az ilyen

tárgyakat mindig emelje fel, ha a főzőfelületen odébb szeretné helyezni ezeket.

- Kizárólag stabil főzőedényt használjon, melynek formája megfelelő, átmérője pedig meghaladja az égők méretét.
- Ellenőrizze, hogy a főzőedények központosan helyezkednek-e el az égőkön.
- A készülék szélein túlnyúló, nagy edényeket ne használjon. Ezzel kárt tehet a munkalap felületében.
- Ellenőrizze, hogy a láng nem alszik-e ki a nagylángról kislángra való gyors átváltásnál.
- Csak a készülékhez mellékelt tartozékokat használja.
- Ne helyezzen lángelosztót az égőre.
- A gáz főzőlap/sütő használatakor hő és nedvesség keletkezik. A készüléket jó szellőzéssel rendelkező helyiségben helyezze üzembe.
- A készülék intenzív és hosszabb idejű használatkor kiegészítő szellőztetésre, például ablaknyitásra vagy hatékonyabb szellőztetésre, azaz a páraelszívó nagyobb fokozatra állítására is szükség lehet.
- A készülék kizárólag ételkészítési célokat szolgál. Tilos bármilyen más célra, például helyiség fűtésére használni.
- Ne hagyja, hogy savas folyadék – például ecet, citromlé vagy vízkőoldószer – érjen a főzőlaphoz. Ez matt foltokat okozhat.
- A zománc vagy rozsdamentes acél elszíneződése nincs hatással a készülék teljesítményére.

2.5 Ápolás és tisztítás



FIGYELMEZTETÉS!

Ne távolítsa el a gombokat és tömítéseket a kezelőpanelről. Máskülönben a víz bejuthat a készülékbe, és meghibásodást okozhat.

- Rendszeresen tisztítsa meg a készüléket, hogy elkerülje a felület károsodását.
- Tisztítás előtt kapcsolja ki a készüléket, és hagyja lehűlni.

- A készülék tisztításához ne használjon vízsugarat vagy gőzt.
- A készüléket puha, nedves ruhával tisztítsa. Csak semleges tisztítószert használjon. Ne használjon súrolószert, súrolószivacsot, oldószert vagy fém tárgyat.
- Az égőket tilos mosogatógépben tisztítani.

2.6 Szolgáltatások

- A készülék javítását bízza a márkaszervizre. Mindig eredeti cserealkatrészt használjon.
- A termékben található izzó(k)ra és a külön kapható pótizzókra vonatkozó tudnivalók: Ezek az izzók arra készültek, hogy megfeleljenek a háztartási készülékekben fennálló szélsőséges fizikai feltételeknek, mint például hőmérséklet, rezgés, magas

3. ÜZEMBE HELYEZÉS



FIGYELMEZTETÉS!

Lásd a „Biztonság” című fejezetet.

3.1 Az üzembe helyezés előtt

A főzőlap üzembe helyezése előtt másolja le az adattábláról az alábbi adatokat. Az adattábla a főzőlap alján található.

Típus
 PNC
 (Termékszám)
 Sorozatszám

3.2 Gázcsatlakoztatás



FIGYELMEZTETÉS!

A következő utasítások a telepítésre és karbantartásra vonatkoznak, amelyeket csak képesített szakember végezhet az érvényes előírások és szabványok figyelembe vételével.

Válasszon rögzített csatlakoztatást, vagy használjon rozsdamentes flexibilis csövet a hatályos rendelkezések szerint.

páratartalom, illetve arra használatosak, hogy jelezzék a készülék működési állapotát. Nem alkalmasak egyéb felhasználásra, valamint helyiségek megvilágítására.

2.7 Ártalmatlanítás



FIGYELMEZTETÉS!

Sérülés- vagy fulladásveszély.

- A készülék megfelelő ártalmatlanítására vonatkozó tájékoztatásért lépjen kapcsolatba a helyi hatóságokkal.
- Válassza le a készüléket ez elektromos hálózatról.
- A készülék közelében vágja át a hálózati kábelt, és tegye a hulladékba.
- Lapítsa ki a külső gázvezetéseket.

Flexibilis fémcsövek alkalmazása esetén ügyeljen arra, hogy azok ne érintkezzenek mozgó alkatrészekkel, illetve ne nyomódjanak össze. Legyen óvatos, ha a főzőlap egy sütővel együtt kerül beszerelésre.



Győződjön meg arról, hogy a gáznyomás megfelel a készülékekhez előírt értékeknek. Az állítható csatlakozót a következő méretű menetes anya rögzíti a bevezető csőhöz G 1/2". A csatlakozó részeket először enyhén húzza meg, állítsa be a csatlakozást a megfelelő irányba, majd húzzon meg mindent szorosan.

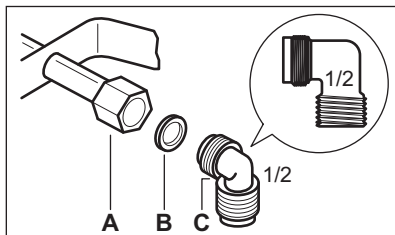

- A. Csővég hollandi anyával
- B. A készülékhez mellékelt alátét
- C. A készülékhez mellékelt könyök



FIGYELMEZTETÉS!

Fontos, hogy a könyököket megfelelően szerelje fel. Ügyeljen arra, hogy a váll a menet végén helyezkedjen el. Ezután szerelje fel a főzőlap csőcsatlakozójára. A helytelen összeszerelés gázszivárgást okozhat.

Cseppfolyós gáz

Cseppfolyós gázhoz használja a gumi csőtartót. Mindig használjon tömítőgyűrűt. Majd folytassa a gázcsatlakozással.

A flexibilis cső akkor alkalmazható, ha:

- a szobahőmérséklet nem magasabb 30 °C-nál;
- nem hosszabb 1500 mm-nél;
- nincs rajta szűkítőelem;
- nincs kitéve megnyúlásnak vagy csavarodásnak;
- nem érintkezik éles szélekkel vagy sarkokkal;
- állapotának ellenőrzése céljából könnyen megvizsgálható.

A flexibilis csövek tartósságának ellenőrzése a következők vizsgálatából áll:

- nem láthatók rajta törések, vágások, égésnyomok, sem a végződéseknél, sem pedig a cső teljes hosszán;
- az anyag nem keményedett meg, hanem megfelelő rugalmasságot mutat;
- a szorítóbilincsek nem rozsdásodtak el;
- szavatossági ideje nem járt le.

Ha egy vagy több hibát észlel, ne javítsa meg a csövet, hanem cserélje ki.



FIGYELMEZTETÉS!

Ha végzett a beszereléssel, győződjön meg róla, hogy a csövek illesztéseinél a tömítés megfelelő legyen. Szappanos vízzel ellenőrizze, ne lánggal!

2. Vegye le az égőfedeleket és a koronákat a gázégőről.
3. Egy 7-es csőkulcs segítségével csavarozza ki és távolítsa el a fűvókákat, és cserélje ki őket a használt gáz típusának megfelelőre (lásd a „Műszaki adatok” fejezetben lévő táblázatot).
4. Ugyanezt az eljárást fordított sorrendben követve szerelje vissza az egyes alkatrészeket.
5. Az új gáztípusnak megfelelő címkét ragassza a gázcsatlakozó mellé. Ez a címke a készülékhez mellékelt csomagban található.

Ha a gáznyomás ingadozik, vagy a szükséges nyomástól eltér, a gázcsatlakozóra megfelelő nyomásszabályozót kell szerelni.

3.4 A minimális szint beállítása

Az égők minimális lángjának beállítása:

1. Gyűjtsa be az égőt.
2. A szabályozógombot állítsa minimum pozícióba.
3. Egy csavarhúzóval távolítsa el a szabályozógombot, majd emelje fel és vegye le a mágneses tartót.

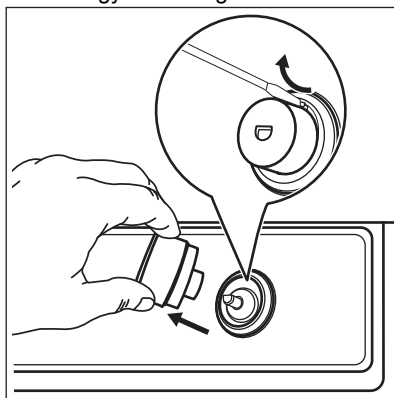

4. Egy vékony csavarhúzóval állítsa be a kiegyenlítő csavar helyzetét (A).

3.3 A fűvókák cseréje

1. Vegye le az edénytartókat.

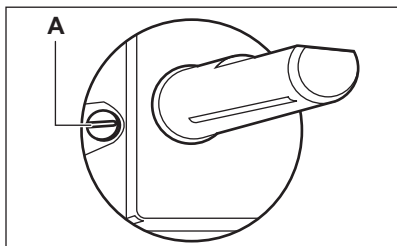

5. Ha átáll:
- G20 (2H) 25 mbar nyomású földgárról cseppfolyós gázra, teljesen szorítsa be a kiegyenlítőcsavart.
 - cseppfolyós gárról G20 (2H) jelzésű 25 mbar nyomású földgázra, engedje ki a kiegyenlítő csavart kb. 1/4 fordulattal (többkoronás égő esetén 1/2 fordulattal).
 - G25.1 (2HS) 25 mbar nyomású földgárról cseppfolyós gázra, teljesen szorítsa be a kiegyenlítőcsavart.
 - cseppfolyós gárról G25.1 (2HS) jelzésű 25 mbar nyomású földgázra, engedje ki a kiegyenlítő csavart kb. 1/4 fordulattal (többkoronás égő esetén 1/2 fordulattal).
6. Szerelje vissza a mágneses tartót és a szabályozógombot.

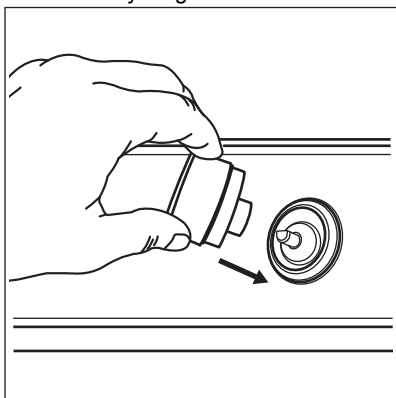

FIGYELMEZTETÉS!

Ellenőrizze, hogy a láng nem alszik-e ki a nagylángról kislángra való gyors átváltásnál.

3.5 Elektromos csatlakoztatás

- Győződjön meg arról, hogy az adattáblán feltüntetett névleges feszültség és áramtípus megegyezik a helyi áramellátás feszültségével és áramtípusával.
- A készülékhez melléeltük a tápkábelt. A vezetéket olyan dugasszal kell ellátni, mely képes az adattáblán feltüntetett terhelést elviselni. Ügyeljen arra, hogy a dugaszt megfelelő aljzatba csatlakoztassa.
- Mindig megfelelően felszerelt, áramütés ellen védett aljzatot használjon.
- Ügyeljen arra, hogy a hálózati csatlakozódugó üzembe helyezés után is könnyen elérhető legyen.
- A készülék csatlakozásának bontására, soha ne a hálózati kábelnél fogva húzza ki a csatlakozódugót. A kábelt mindig a csatlakozódugónál fogva húzza ki.
- Tűzveszély áll fenn, ha a készüléket hosszabbítóval, adapterrel vagy elosztóval csatlakoztatja. Ügyeljen arra, hogy a földelő csatlakozás megfeleljen a szabványoknak és előírásoknak.
- Ügyeljen arra, hogy a tápkábel ne melegedjen 90 °C-nál magasabb hőmérsékletre.



Ha a főzőlap elektromos csatlakoztatását követően a jelzőfények világítanak, kapcsolja be és ki a vezérlőgombot, és várjon, amíg a maradék hő kijelzése kialszik.

3.6 Csatlakozókábel

A csatlakozókábel cseréjéhez kizárólag erre a célra jóváhagyott, speciális kábelt vagy ezzel egyenértékű kábelt használjon. A kábel típusa: H03V2V2-F T90.

Győződjön meg arról, hogy a kábel használható az adott feszültségértéken és környezeti hőmérsékleten. A sárga/ zöld színű földvezetékek kb. 2 cm-rel

hosszabbnak kell lennie, mint a barna (vagy fekete) fázisvezetéknek.

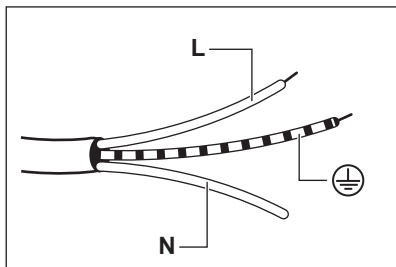

1. Csatlakoztassa a zöld és sárga (föld) vezetékét a dugaszban ahhoz a kivezetéshez, amely „E” betűvel vagy  földelés jellel van jelölve, vagy pedig zöld és sárga színű.
2. Csatlakoztassa a kék (nulla) vezetékét ahhoz a kivezetéshez, amely „N” betűvel van jelölve, vagy pedig kék színű.
3. Csatlakoztassa a barna (fázis) vezetékét ahhoz a kivezetéshez, amely „L” betűvel van jelölve. Ezt mindig az elektromos hálózat fázisvezetékéhez kell csatlakoztatni.

3.7 Összeszerelés

1.

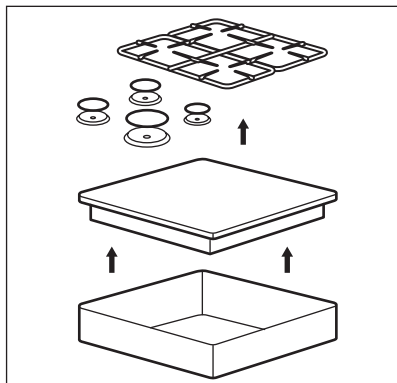

2.

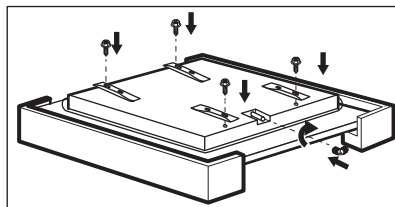

3.

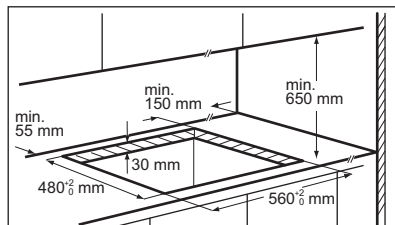

4.

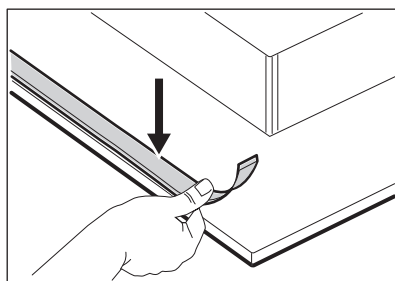

5.

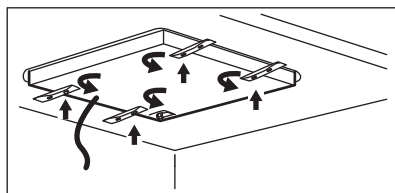

6.

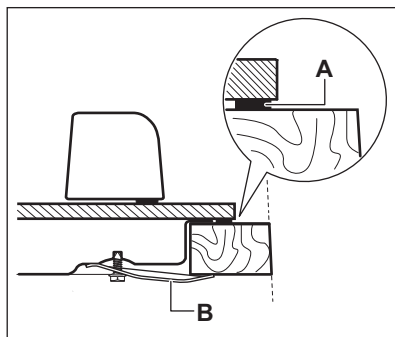

A) mellékelt tömítés

B) mellékelt támaszok
7.

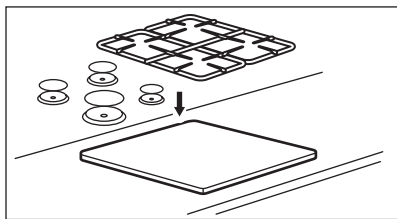

VIGYÁZAT!

A készüléket mindig sík felületű munkalapra szerelje.

3.8 Főzőlap beépítése páraelszívó alá



Amennyiben a főzőlapot páraelszívó alá építi be, tekintse meg a készülékek között minimálisan betartandó távolságokat a páraelszívó üzembe helyezési útmutatójában.

3.9 Beépítési lehetőségek

A főzőlap alá szerelt panelnek könnyen eltávolíthatónak kell lennie, és

hozzáférést kell biztosítania a készülékhez esetleges műszaki javítás esetén.

Konyhai egység ajtóval

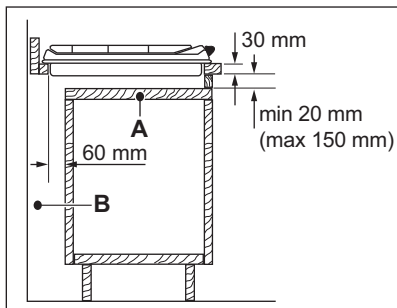

A. Eltávolítható panel

B. Csatlakozók számára hagyott hely

Sütővel rendelkező egység

A főzőlap és a sütő elektromos csatlakozását külön kell megoldani biztonsági okok miatt, illetve azért, hogy könnyebben ki lehessen venni a sütőt.

4. TERMÉKLEÍRÁS

4.1 Főzőfelület elrendezése

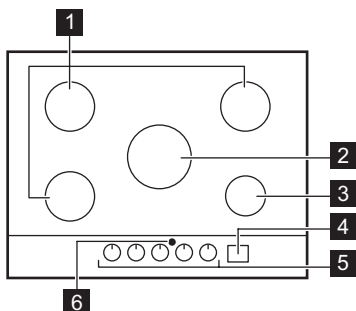

- 1 Normál égő
- 2 Többkörös égő
- 3 Kisegítő égő
- 4 Kezelőpanel
- 5 Szabályozógombok
- 6 A Hob²Hood infravörös jeladó ablaka

4.2 Kezelőpanel elrendezés

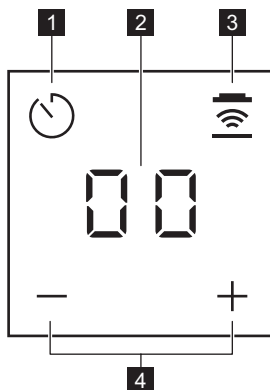

A Percszámláló és a Hob²Hood funkció működtetéséhez használja az érzékelőmezőket. A kijelző(k), visszajelzők és hangok jelzik, hogy mely funkciók működnek.

Érzékelőmező	Funkció	Megjegyzés
	-	Az Óra funkció kiválasztása. Bekapcsolás + / - és Hob²Hood ikonok. A LED-ek láthatóvá tétele.
-	Időzítő kijelzés	Percben mutatja az időt. A Hob²Hood funkció és a Hob²Hood Automatikus üzemmódok megjelenítése.
	Hob²Hood	A funkció kézi üzemmódjának be- és kikapcsolása.
+ / -	-	Növeli vagy csökkenti az időt. A Hob²Hood Automatikus üzemmódok bekapcsolása.



Készenléti állapot:

Nyomja meg a gombot legalább 1 másodpercre a kijelző, a + és - bekapcsolásához.

4.3 Vezérlógomb

Szimbólum	Leírás
	nincs gázellátás / kikapcsolt helyzet
9	begyújtási pozíció / maximális gázmennyiség

Szimbólum	Leírás
1	minimális gázmennyiség
1 - 9	teljesítményszintek

4.4 Maradékhő

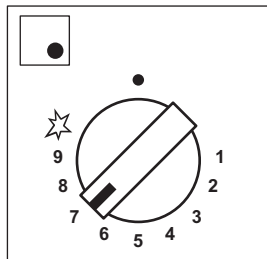

LED-ek teljes fényerővel
Gomb nyitott helyzetben

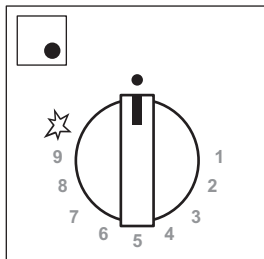

A LED-ek fényereje lassan
lecsökken
A maradékhő felhasználása
elkezdődik

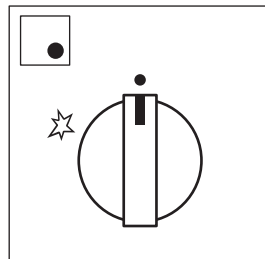

A LED-ek kialszanak
A maradékhő felhasználása
befejeződik



FIGYELMEZTETÉS!
A maradékhő miatt égési
sérülés veszélye áll fenn.



A maradékhő visszajelző
világítani kezd az égő
kikapcsolásakor.

Az égő keze- lőgombja	Kezelőgomb bekapcsolt helyzetben			
	be < 20 mp	20 mp < be < 1 perc	1 perc < be < 5 perc	be > 5 perc
Többkoronás	0	30 mp	3 perc	15 perc
Normál (bal első)	0	30 mp	3 perc	10 perc
Normál (bal hátsó)	0	30 mp	3 perc	10 perc
Normál (jobb hátsó)	0	30 mp	3 perc	10 perc
Kisegítő	0	30 mp	3 perc	5 perc

5. NAPI HASZNÁLAT



FIGYELMEZTETÉS!
Lásd a „Biztonság” című
fejezetet.

5.1 Égők áttekintése

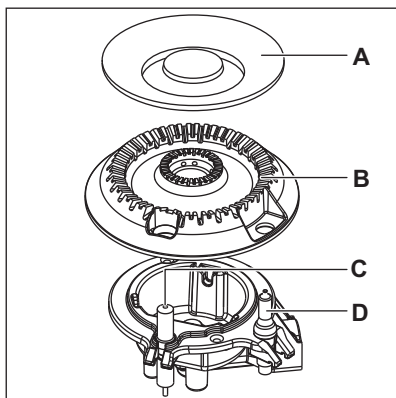
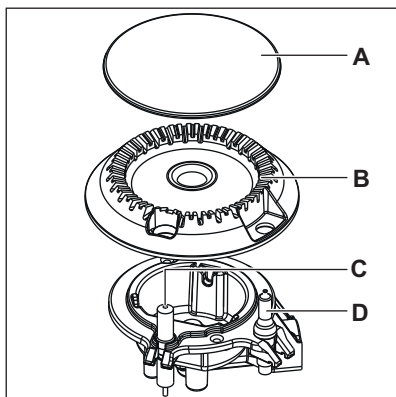

- A. Égőfedél
- B. Égőkorona
- C. Gyújtógyertya
- D. Hőérzékelő

5.2 Égő begyújtása

- i** Az égőt mindig azelőtt gyújtsa be, hogy ráteszi az edényt.

- !** **FIGYELMEZTETÉS!** Ha a konyhában nyílt lángot használ, legyen nagyon körültekintő. Nyílt láng helytelen használata esetén a gyártó minden felelősséget elhárít.

1. Nyomja le a szabályozógombot, és fordítsa az óramutató járásával

- ellenkező irányba, a maximális gázellátás helyzetbe (9).
2. A szabályozógombot legfeljebb 10 másodpercen át tartva nyomva. Ezáltal a termoelem felmelegszik. Ellenkező esetben a gázellátás megszakad.
3. Az égő begyújtása után állítsa be a lángot.

- i** Ha az égő néhány kísérlet után nem gyullad meg, ellenőrizze, hogy az égő koronája és fedele megfelelő helyzetben van-e.

- !** **FIGYELMEZTETÉS!** Ne tartsa a szabályozógombot 15 másodpercnél tovább benyomva. Ha az égő 15 másodperc elteltével sem gyullad be, engedje fel a szabályozógombot, forgassa kikapcsolt állásba, és legalább 1 perc várakozás után próbálja meg újra begyújtani az égőt.





- !** **VIGYÁZAT!** Elektromos áram hiányában az égő begyújtható az elektromos gyújtóberendezés nélkül is, ekkor vigye a lángot az égő közelébe, forgassa el a megfelelő szabályozógombot az óramutató járásával ellentétes irányba, a maximális gázellátás helyzetbe, majd nyomja le a gombot. Tartsa nyomva a gázsabályozó gombot körülbelül 10 másodpercig, hogy a hőérzékelő felmelegedjen.

- i** Ha az égő véletlenül elalszik, fordítsa a szabályozógombot kikapcsolt helyzetbe, és legalább 1 perc várakozás után próbálja meg újra begyújtani az égőt.

 A szikragyjútó automatikusan bekapcsolhat, amikor az elektromos hálózat főkapcsolóját felkapcsolja a készülék beszerelése vagy egy áramkimaradás után. Ez normális jelenség.

 Minden szabályozógombot számok vesznek körül, melyek kiemelt formában a Maradékő funkció működése közben láthatók.

 A főzőlap StepPower funkcióval rendelkezik. Ennek segítségével a teljesítmény precízebben állítható be 9 és 1 értékek között.

 **FIGYELMEZTETÉS!**
Ha nem állítja a gombot kikapcsolt helyzetbe, két óra elteltével figyelmeztető hangjelzés hallható, és a szimbólumok piros színnel villognak. Ez emlékeztet arra, hogy az égő be van kapcsolva. A hangjelzés leállításához érintse meg a , ,  vagy  gombot.

5.3 Az égő kikapcsolása

A gázellátás megszakításához a gombot forgassa el a ki ● állásra.

 **FIGYELMEZTETÉS!**
Mielőtt az edényt az égőről levinné, a lángot mindig vegye lejjebb, vagy kapcsolja le.



5.4 Percszámoló

Ez a funkció Percszámológént használható.

Készenléti állapotban kizárólag a Percszámoló ikonja látható. Egyéb ikonok bekapcsolásához érintse meg a  gombot.





1. Érintse meg a  gombot.

A funkció bekapcsolása.

2. Érintse meg az időzítő  vagy  gombját az idő beállításához (00 - 99 perc).

Amikor a számlálás véget ér, hangjelzés hallható, és a **00** kijelzés villog.

 Az utolsó percben az idő másodpercenként csökken, és az utolsó 10 másodpercben az időzítő hangjelzést ad.

3. Érintse meg a , ,  vagy  gombot.

A hang kikapcsolása.

4. Az időzítő leállításához érintse meg hosszan a  gombot.

 Bármikor, a készülék kikapcsolt állapotában is használhatja a Percszámoló funkciót.



 A funkció nincs hatással az égők működésére.

5.5 Hob²Hood

Ez egy korszerű automatikus funkció, mely a főzőlapot összekapcsolja a speciális páraelszívóval. A főzőlap és a páraelszívó is infravörös jelekkel kommunikál. A ventilátor kézzel is működtethető a főzőlapról.

Kézi üzemmódok:

üzemmód.	Világítás kézi kapcsolása	Ventilátor-sebesség
H0	Ki	Ki
HL	Be	Ki
Ma1	Be	1. fokozat
Ma2	Be	2. fokozat
Ma3	Be	3. fokozat

 A páraelszívó kikapcsolásához addig tartsa hosszan megérintve a  gombot, míg a H0 meg nem jelenik a kijelzőn.

**FIGYELMEZTETÉS!**

A főzés befejezése után a páraelszívó nem kapcsol ki automatikusan. Kézzel kapcsolja ki.



A legtöbb páraelszívónál a távvezérlő rendszer gyárilag ki van kapcsolva. Kapcsolja be a funkció használata előtt. További információkért olvassa el a páraelszívó használati utasítását.

Alapértelmezett Hob²Hood beállításának folyamata:

- Amikor az időzítő ki van kapcsolva, 3 másodpercre érintse meg a Percszámláló gombját.
00, **+** és **-** jelenik meg.

- Egyszerre tartsa megérintve a **+** és **-** gombokat, míg az An kijelzés meg nem jelenik, ahol n az aktuális automatikus üzemmódot jelzi.
- A megfelelő automatikus üzemmód kiválasztásához érintse meg a **+** gombot.

Az automatikus üzemmód kiválasztása után várja meg, hogy az eltűnjön a kijelzőről, így a beállítást a készülék memóriája eltárolja, és indításkor előhívja.



Másik Hob²Hood automatikus üzemmód kiválasztásához ismételje meg az eljárást.

Automatikus üzemmódok:

üzem-mód.	Leírás	H2H ikon	H2H kijelző	Automatikus világítás	Ventilátor-sebesség
A0	Nincs távvezérlő	Ki	Ki	Ki	Ki
A1	Távvezérlő	Be	Be	Ki	Ki
A2	H2H autom. világítás	Be	Be	Be	Ki
A3	H2H autom. sebesség 0-2 (gyári alapérték)	Be	Be	Be	1
A4	H2H autom. sebesség 1-3	Be	Be	Be	1-3

A3	
Égőtípus be	Sebesség
AUX	1
SR	1
MC	1

A4	
Teljesítmény (kW)	Sebesség

A4	
1-5	1
6-8	2
9-11	3

6. HASZNOS TANÁCSOK ÉS JAVASLATOK



FIGYELMEZTETÉS!
Lásd a „Biztonság” című fejezetet.

6.1 Főzőedény



VIGYÁZAT!
Soha ne használjon öntöttvas edényeket, cserép- vagy agyagedényeket, grillező vagy pirító tálcaikat.



FIGYELMEZTETÉS!
Ne tegye ugyanazt a serpenyőt két gázégőre.



FIGYELMEZTETÉS!
Ne tegyen az égőkre instabil vagy sérült edényeket – ezekből kifolyhat az étel, és sérüléseket okozhat.



VIGYÁZAT!
Vigyázzon rá, hogy az edények alja ne nyúljon túl közel a szabályozógombokhoz, máskéülben a láng felmelegíti a szabályozógombokat.



VIGYÁZAT!
Ellenőrizze, hogy az edény fülei ne legyenek a főzőlap elülső szélei felett.



VIGYÁZAT!
Ügyeljen arra, hogy az edények az égők felett központosan helyezkedjenek el a maximális stabilitás és az alacsonyabb gázfogyasztás érdekében.



VIGYÁZAT!
A főzés közben kiömlött folyadékoktól eltérhet az üveg.

6.2 Főzőedények átmérői



VIGYÁZAT!
Az égők méretének megfelelő átmérőjű főzőedényeket használjon.

Égő	Főzőedény átmérője (mm)
Többkoronás	220 - 260
Normál (első)	120 - 220
Normál (bal hátsó)	120 - 240
Normál (jobb hátsó)	120 - 240
Kisegítő	80 - 180

6.3 Javaslatok és tanácsok a Hob²Hood funkcióhoz

Amikor a főzőlapot az alábbi funkcióval használja:

- A páraelszívó kezelőpanelét óvja a közvetlen napfénytől.
- Ne irányítson halogén lámpát a páraelszívó kezelőpanelére.
- Ne takarja le a főzőlap kezelőpaneljét.
- Ne szakítsa meg a jelet a főzőlap és a páraelszívó között (pl. kézzel, a főzőedény fogantyújával vagy magas edénnyel). Lásd a képet.

A képen levő páraelszívó csak illusztrációként szolgál.

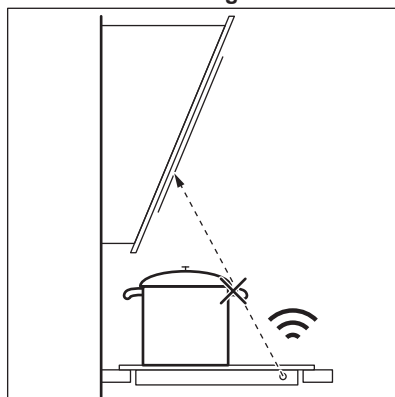

- i** Tartsa a Hob²Hood infravörös jeladó ablakát tisztán.
- i** Előfordulhat, hogy egyéb távirányítású készülékek akadályozzák a vezérlőjelet. Ne használjon ilyen készülékeket a főzőlap közelében, amikor a Hob²Hood funkció be van kapcsolva.

Páraelszívók Hob²Hood funkcióval

Látogassa meg webáruházunkat az ezen funkcióval működő páraelszívók teljes kínálatának megtekintéséhez. Az ezzel a funkcióval működő AEG páraelszívók  szimbólummal vannak megjelölve.

6.4 Javasolt receptek

Ételkategóriák	Receptek	Égőtípus	Teljesítményszintek
Szószok - mártás	Besamel	Kisegítő	2-4
	Paradicsomszósz	Félgyors	1-5
Tészta - rizs - egyéb gabonafélék	Gombás rizs	Többkoronás	1-5
	Kuszkusz	Gyors	1-6
	Ravioli	Kisegítő	6-9
Leves - hüvelyesek	Zöldségleves	Félgyors	2-7
	Gomba- és burgonyaleves	Félgyors	1-5
	Halleves	Többkoronás	1-4
Húsok	Marhahús golyók	Többkoronás	1-6
	Sertésszelet roston	Többkoronás	4-9
	Csőben sült marhahús hamburger	Kisegítő	1-5
Hal	Tintahal zöldborsóval	Többkoronás	1-5
	Tonhal szelet roston	Gyors	5-8
Tojásalapú ételek	Omlett	Többkoronás	1-5
Zöldségek	Fűszeres gomba	Félgyors	2-6
	Zöldséges caponata	Többkoronás	4-8
	Fagyasztott spenót vajjal	Gyors	1-4
Sült ételek	Sült burgonya	Többkoronás	5-9
	Fánk	Többkoronás	3-7

Ételkategóriák	Receptek	Égőtípus	Teljesítményszintek
Tepsiben sült snack/ aprósütemény	Keksz sütés	Félgyors	2-5
	Kenyér kockák	Többkoronás	2-7
	Palacsinta	Félgyors	3-9
Desszertek	Karamell	Kisegítő	1-5
	Puding	Kisegítő	1-5
	Panna cotta (főzött tej-szín)	Kisegítő	1-5



Minden recept körülbelül 4 adaghoz elegendő.



A főzési táblázatban javasolt beállítások csak tájékoztató jellegűek, és az étel nyersségétől, súlyától és mennyiségétől, valamint a használt gáztípustól és az étel elkészítéséhez használandó főzőedény anyagától függően állítandók be.



Optimálisan gyengéd főzéshez használja a kisegítő égőt.

7. ÁPOLÁS ÉS TISZTÍTÁS



FIGYELMEZTETÉS!

Lásd a „Biztonság” című fejezetet.

7.1 Általános információ

- Minden használat után tisztítsa meg a főzőlapot.
- A főzőlapot akkor tisztítsa, amikor az összes lámpa kialszik. A Percszámoló aktív maradhat.
- Mindig olyan főzőedényeket használjon, amelyeknek tiszta az alja.
- A főzőlap felületének tisztításához megfelelő tisztítószert használjon.
- A rozsdamentes acél részeket mossa le vízzel, majd törölje szárazra puha ruhával.
- A felületen található kis karcolások vagy foltok nem befolyásolják a főzőlap működését.



A kezelőpanelre kerülő víz vagy egyéb folyadék a főzőlap funkcióinak véletlen be- vagy kikapcsolását okozhatja.



FIGYELMEZTETÉS!

Ne használjon kést, kaparót vagy hasonló eszközt az üvegfelület vagy az égők peremei és a keret (ha van) tisztítására.

7.2 Edénytartók



Az edénytartók nem tisztíthatók mosogatógépben. Ezeket kézzel kell tisztítani.

1. Az edénytartók a főzőlap könnyebb tisztítása érdekében levehetőek.

- i** Legyen nagyon óvatos, amikor az edénytartókat visszahelyezi, hogy a főzőlap tetejének sérülését elkerülje.
2. A zománcbevonat esetenként durva éllel rendelkezhet, ezért körültekintően járjon el az edénytartók kézzel történő lemosásakor és szárításakor. A makacs szennyeződések eltávolításához szükség esetén használjon tisztítópasztát.
 3. Az edénytartók tisztítása után ügyeljen arra, hogy megfelelően legyenek visszahelyezve.
 4. Az égők megfelelő működése érdekében biztosítsa, hogy az edénytartókarok az égő közepére mutassanak.

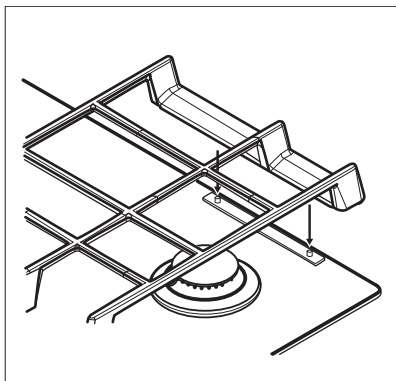

7.3 Az edénytartók eltávolítása

Az edénytartókat a főzőlap hátsó részén található fémcsapok rögzítik a helyükre. A könnyebb tisztítás érdekében az edénytartók eltávolíthatók a főzőlapról. Az edénytartókat vízszintesen tartva emelje fel az ábra szerinti .

- i** Ügyeljen arra, hogy ne ferdén emelje fel az edénytartókat, mivel ezzel megfeszíti a fémcsapokat. Ez károsíthatja a csapokat, és előidézhetheti a törésüket is.

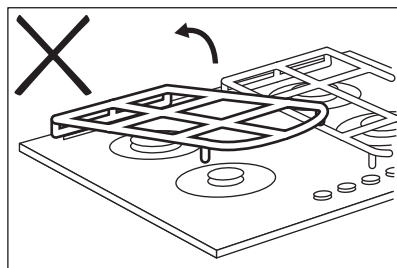
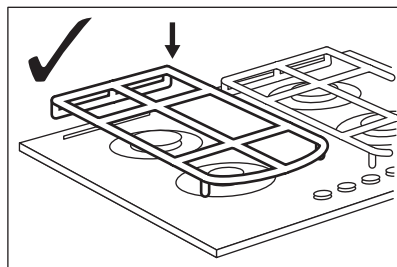
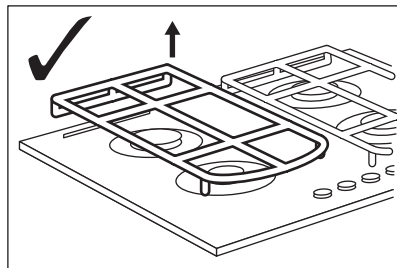

Az edénytartók alakja és az égők mennyisége a készülék más típusainál eltérő lehet.

7.4 A főzőlap tisztítása

- **Azonnal távolítsa el:** a megolvadt műanyagot, folpackot, a cukrot, valamint a cukortartalmú ételeket, máskülönben a szennyeződés károsíthatja a főzőlapot. Az égési sérülés megelőzésére körültekintéssel járjon el.
- **Távolítsa el, miután a főzőlap megfelelően lehűlt:** vízkőkarikák, vízgyűrűk, zsírfoltok, fényes, fémes elszíneződések. Nem karcoló tisztítószerrel és megnedvesített ruhával tisztítsa meg a főzőlapot. A tisztítás után puha ruhával törölje szárazra a főzőlapot.

- A zománczott részek, az égőfedelek és a koronák tisztításához használjon meleg szappanos vizet, majd a visszahelyezés előtt gondosan törölje őket szárazra.

7.5 A szikragújtó tisztítása

A gyújtást egy fém elektródát tartalmazó kerámia gyújtógyertya biztosítja. Ezeket az alkatrészeket a megfelelő gyújtás

érdekében rendszeresen tisztítsa meg, és ellenőrizze, hogy az égőrózsa nyílásai nincsenek-e eltömődve.

7.6 Időszakos karbantartás

A helyi márkaszervizzel időközönként ellenőriztesse a gázcső állapotát, és a nyomásszabályzó állapotát, ha ilyet felszereltek.

8. HIBAELEHÁRÍTÁS



FIGYELMEZTETÉS!

Lásd a „Biztonság” című fejezetet.

8.1 Mi a teendő, ha...

Probléma	Lehetséges ok	Megoldás
A szikragújtó működtetésekor nincs szikra.	A főzőlap nincs csatlakoztatva az elektromos hálózathoz, vagy csatlakoztatása nem megfelelő.	Ellenőrizze, hogy a főzőlap megfelelően van-e csatlakoztatva az elektromos hálózathoz.
	Leolvadt a biztosíték.	Ellenőrizze, hogy a biztosíték okozza-e a meghibásodást. Ha a biztosíték többször is leolvad, hívjon szakértett villanyszerelőt.
	Az égőfedél és a korona helytelenül illeszkedik.	Megfelelően illessze az égőfedelet és a koronát.
Begyújtás után azonnal kialszik a láng.	A hőelem nem melegszik fel eléggé.	A láng begyújtása után legfeljebb 10 másodpercig tartsa nyomva a gombot.
A lánggyűrű egyenetlen.	Az égőkoronát ételmaradványok zárják el.	Ellenőrizze, hogy a fűvóka nincs-e eltömődve, és az égőkorona tiszta-e.
A kezelőpanel fényereje csökken vagy kikapcsol.	A főzőlap hőmérséklete túl magas. A kijelző hosszú élettartamának biztosítása érdekében a fényerő a főzőlap pillanatnyi hőmérsékletének függvényében változik. Egy adott hőmérséklet fölött a kijelző kikapcsol.	Hagyja lehűlni a főzőlapot.

Probléma	Lehetséges ok	Megoldás
Áramkimaradás után, illetve a főzőlap elektromos csatlakoztatását követően a vezérlőgomb jelzőfényei világítanak.	Jelzőfény próba.	Lapozza fel az „Üzembe helyezés” c. szakaszt.
A Hob ² Hood funkció nem működik.	Letakarta a kezelőpanelt.	Távolítsa el a tárgyat a kezelőpanelről.
Nem lehet elindítani vagy működtetni a Hob ² Hood és Percszámoló funkciókat.	Víz vagy zsírfoltok vannak a kezelőpanelen.	Tisztítsa meg a kezelőpanelt.
A kijelzőn a következő látható: "E t"	-	A kezdeti állapotba való visszatéréshez a kezelőgombokat állítsa kikapcsolt helyzetbe, és várja meg, hogy a kijelző kikapcsoljon, vagy válassza le a készüléket a hálózati feszültségről.
A  nem jelenik meg a kezelőgombok bekapcsolásakor.	A kiválasztott automatikus üzemmód A0.	Lásd a „Napi használat” című részt.

8.2 Ha nem talál megoldást...

Ha nem talál megoldást egyedül a problémára, forduljon a márkakereskedőhöz vagy a hivatalos szervizközponthoz. Adja meg az adattáblán található adatokat. Győződjön meg arról, hogy a főzőlapot megfelelően működtette-e. Ha nem megfelelően üzemeltette a készüléket, a szerviz

szereelője vagy az eladó kiszállása nem lesz ingyenes, még a garanciális időszakban sem. A szervizközponttal és a garanciális feltételekkel kapcsolatos tájékoztatást a garanciakönyvben találja meg.

8.3 A tartozékok zacskójában található címkék

Az öntapadó címkéket az alább látható módon helyezze fel:

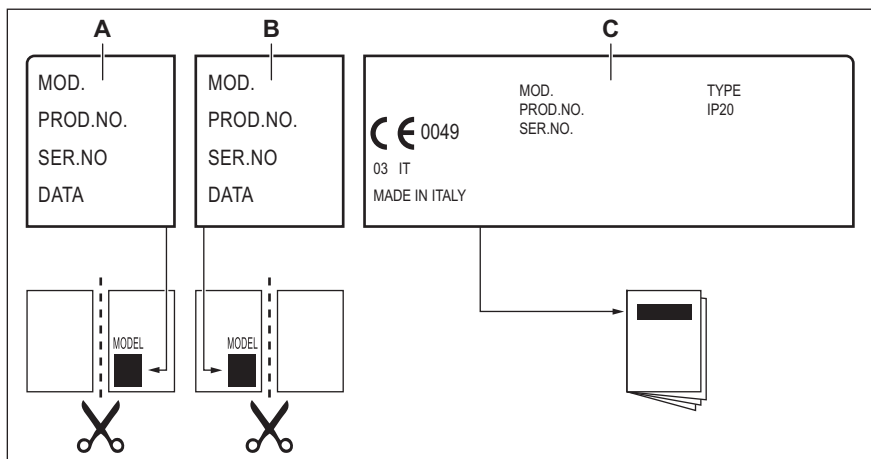

- A. Ragassza a garancialapra, és küldje el ezt a részét (ha rendelkezésre áll).
- B. Ragassza a garancialapra, és tartsa meg ezt a részét (ha rendelkezésre áll).
- C. Ragassza a felhasználói kézikönyvre.

9. MŰSZAKI ADATOK

9.1 Főzőlap méretei

Szélesség	740 mm
Mélység	510 mm

9.2 Kiegyenlítő fűvókák átmérői

ÉGŐ	Ø KIEGYENLÍTŐ FŰVÓKA: 1/100 mm
Többkoronás	57
Normál	35
Kisegítő	28

9.3 Egyéb műszaki adatok

ÖSSZTELJE-SÍTMÉNY:	Eredeti gáz:	G20 (2H) 25 mbar	11,2 kW
	Gázcsere:	G25.1 (2HS) 25 mbar G30/G31 (3B/P) 30/30 mbar	10,05 kW 745 g/óra
Áramellátás:	220-240 V ~ 50-60 Hz		
Készülék kategóriája:	II2HS3B/P		
Gázcsatlakoztatás:	R 1/2"		
Készülék osztály:	3		

9.4 Gázégők G20 jelzésű 25 mbar-os FÖLDGÁZHOZ

ÉGŐ	NORMÁL TELJESÍTMÉNY (kW)	LEGKISEBB TELJESÍTMÉNY (kW)	FÚVÓKA JELÖLÉSE
Többkoronás	4,1	1,4	134
Normál	2,0	0,6	92
Kisegítő	1,1	0,33	70

9.5 Gázégők G25,1 jelzésű 25 mbar-os FÖLDGÁZHOZ

ÉGŐ	NORMÁL TELJESÍTMÉNY (kW)	LEGKISEBB TELJESÍTMÉNY (kW)	FÚVÓKA JELÖLÉSE
Többkoronás	3,7	1,4	144x
Normál	1,8	0,6	100
Kisegítő	0,95	0,33	71°

9.6 Gázégők G30/G31 30/30 mbar jelzésű LPG cseppfolyós gázhoz

ÉGŐ	NORMÁL TELJESÍTMÉNY (kW)	LEGKISEBB TELJESÍTMÉNY (kW)	FÚVÓKA JELÖLÉSE	NÉVLEGES GÁZHOZAM (g/ó)
Többkoronás	3,55	1,4	095	258
Normál	1,9	0,6	71	138
Kisegítő	1,0	0,33	50	73

10. ENERGIAHATÉKONYSÁG

10.1 Termékismertető az EU 66/2014 szabvány szerint

A készülék azonosítójele	HKB75450NB	
Főzőlap típusa	Beépített főzőlap	
Gázégők száma	5	
Energiaosztály gázégőnként (EE gas burner)	Bal hátsó - Normál	58,8%
	Jobb hátsó - Normál	58,8%
	Belső közepső - Többkoronás	58,0%
	Bal első - Normál	54,5%
	Jobb első - Kisegítő	nem alkalmazható
Energiaosztály gázfőzőlap esetén (EE gas hob)	57.5%	

EN 30-2-1: Háztartási gázüzemű főzőkészülékek - 2-1 rész: Ésszerű energiateljesítmény - Általános rész

10.2 Energiatakarékosság

- Használat előtt ellenőrizze, hogy az égők és az edénytartók megfelelően vannak-e elhelyezve.
- Az égők méretének megfelelő átmérőjű főzőedényeket használjon.
- Az edényt az égő közepére helyezze.
- Víz melegítésekor csak a szükséges vízmennyiséget használja.
- Lehetőség szerint mindig tegyen fedőt a főzőedényre.
- Amikor a folyadék forrni kezd, csökkentse a lángot, hogy a folyadék enyhén gyöngyözzön.
- Ha szükséges, használjon kuktát. Olvassa el annak kezelési útmutatóját.

11. KÖRNYEZETVÉDELMI TUDNIVALÓK

A  következő jelzéssel ellátott anyagokat hasznosítsa újra. Újrahasznosításhoz tegye a megfelelő konténerekbe a csomagolást. Járuljon hozzá környezetünk és egészségünk védelméhez, és hasznosítsa újra az elektromos és elektronikus hulladékot. A

 tiltó szimbólummal ellátott készüléket ne dobja a háztartási hulladék közé. Juttassa el a készüléket a helyi újrahasznosító telepre, vagy lépjen kapcsolatba a hulladékkezelésért felelős hivatallal.

www.aeg.com/shop



867356797-A-502020



AEG