



BG Готварска печка
HU Tűzhely

Ръководство за употреба
Használati útmutató

2
35

СЪДЪРЖАНИЕ

1. ИНФОРМАЦИЯ ЗА БЕЗОПАСНОСТ.....	3
2. ИНСТРУКЦИИ ЗА БЕЗОПАСНОСТ.....	5
3. ИНСТАЛИРАНЕ.....	8
4. ОПИСАНИЕ НА УРЕДА.....	11
5. ПРЕДИ ПЪРВА УПОТРЕБА.....	11
6. ПЛОЧА - ВСЕКИДНЕВНА УПОТРЕБА.....	12
7. ПЛОЧА - ПРЕПОРЪКИ И СЪВЕТИ.....	13
8. ПЛОЧА - ГРИЖИ И ПОЧИСТВАНЕ.....	14
9. ФУРНА - ВСЕКИДНЕВНА УПОТРЕБА.....	14
10. ФУРНА - ФУНКЦИИ НА ЧАСОВНИКА.....	16
11. ФУРНА - ИЗПОЛЗВАНЕ НА ПРИНАДЛЕЖНОСТИТЕ.....	17
12. ФУРНА – ПРЕПОРЪКИ И СЪВЕТИ.....	17
13. ФУРНА - ГРИЖИ И ПОЧИСТВАНЕ.....	27
14. ОТСТРАНЯВАНЕ НА НЕИЗПРАВНОСТИ.....	30
15. ЕНЕРГИЙНА ЕФЕКТИВНОСТ.....	32

МИСЛИМ ЗА ВАС

Благодарим Ви, че закупихте уред на Electrolux. Избрахте продукт, който носи в себе си десетилетия професионален опит и иновации. Оригинален и стилиен, той е създаден с мисъл за Вас. Затова, когато го използвате, можете да сте сигурни, че всеки път ще постигате страхотни резултати.

Добре дошли в Electrolux.

Посетете нашия уебсайт за:



Вижте полезни съвети за употреба, брошури, отстраняване на неизправности, информация за сервиз и ремонт:

www.electrolux.com/support



Регистрирайте Вашия продукт за по-добро обслужване:

www.registerelectrolux.com



Купете аксесоари, консумативи и оригинални резервни части за Вашия уред:

www.electrolux.com/shop

ОБСЛУЖВАНЕ НА КЛИЕНТИ

Винаги използвайте оригинални резервни части.

Когато се свързвате с нашия оторизиран отдел „Обслужване“, трябва да имате под ръка следната информация: Модел, PNC, сериен номер.

Информацията може да бъде открита на табелката с основни данни

 Предупреждение / Внимание—Информация за безопасност

 Обща информация и съвети

 Информация за околната среда

Запазваме си правото на изменения.

1. ⚠ ИНФОРМАЦИЯ ЗА БЕЗОПАСНОСТ

Преди монтирането и употребата на уреда внимателно прочетете предоставените инструкции. Производителят не е отговорен за наранявания или повреди в резултат на неправилна инсталация или употреба. Винаги дръжте инструкциите на безопасно и лесно достъпно място за справка в бъдеще.

1.1 Безопасност за деца и лица в уязвимо положение

- Този уред може да бъде използван от деца над 8-годишна възраст, както и от лица с намалени физически, сетивни и умствени възможности или от лица без опит и познания, само ако те са под наблюдение или бъдат инструктирани относно безопасната употреба на уреда и разбират възможните рискове. Деца под 8-годишна възраст и хора с тежки или комплексни увреждания трябва да се държат далеч от уреда, освен ако не са под постоянно наблюдение.
- Децата трябва да бъдат под наблюдение, за да се гарантира, че не си играят с уреда.
- Дръжте всички опаковки далече от деца и изхвърлете опаковките по местните правила.
- **ПРЕДУПРЕЖДЕНИЕ:** Пазете децата и домашните любимци далече от уреда, когато работи или когато изстива. Има достъпни части, които се нагряват по време на употреба.
- Деца не трябва да извършват почистване или поддръжка на уреда, когато са без надзор.

1.2 Основна безопасност

- Само квалифицирано лице трябва да инсталира уреда и да сменя кабела.
- Този уред трябва да е свързан към захранването с кабел тип H05VV-F, за да издържа на температурата на задния панел.

- Този уред е предназначен за употреба на височина до 2000 метра над морското равнище.
- Този уред не е предназначен за използване в кораби, лодки или други плавателни съдове.
- Не инсталирайте уреда зад декоративна врата, за да предотвратите прегряване.
- Не поставяйте уреда върху основа.
- Не използвайте уреда с външен таймер или отделна система за дистанционно управление.
- **ВНИМАНИЕ:** Пържене с мазнина или олио, без надзор, може да е опасно и да предизвика пожар.
- **НИКОГА** не се опитвайте да загасите пожар с вода, а изключете уреда и след това покрийте пламъка напр. с капак или огнеупорно одеяло.
- **ПРЕДУПРЕЖДЕНИЕ:** Процесът на готвене трябва да бъде наблюдаван. Краткият процес на готвене трябва да бъде наблюдаван постоянно.
- **ВНИМАНИЕ:** Опасност от пожар: Не съхранявайте предмети върху готварския плот.
- Не почиствайте уреда с парочистачка.
- Не използвайте абразивни, почистващи препарати или остри метални прибори при почистване на стъклената врата на фурната или стъклото на капака на готварски плот, тъй като те могат да надраскат повърхността и да доведат до напукване на стъклото.
- Метални предмети като ножове, вилици, лъжици и капаци, не трябва да се поставят върху готв. плот, тъй като могат да се загреят.
- Ако стъклокерамичната / стъклената повърхност е напукана, изключете уреда и го изключете от електрическата мрежа. В случай че уредът е свързан директно към електрическата мрежа с помощта на съединителна кутия, премахнете предпазителя, за да изключите уреда от електрическата мрежа. В противен случай се свържете с оторизирания сервизен център.

- **ВНИМАНИЕ:** Уредът и неговите достъпни части се нагорещават по време на употреба. Трябва да се внимава и да се избягва докосване на нагревателите.
- Винаги използвайте ръкавици за фурна при изваждане или поставяне на приставки, или съдове за печене.
- Преди ремонтране изключете захранването.
- **ВНИМАНИЕ:** Проверете дали уредът е изключен, преди да смените лампичката, за да избегнете възможността от токов удар.
- Ако захранващият кабел е повреден, той трябва да се смени от производителя, негов оторизиран сервизен център или квалифицирано лице, за да се избегне опасност.
- Внимавайте когато докосвате чекмеджето за съхранение. Може да се нагорещи.
- Ключът за изключване трябва да бъде свързан с електрическа мрежа, в съответствие с правилата при окабеляване.
- **ВНИМАНИЕ:** Използвайте само предпазители за котлони разработени от производителя или упоменати от него в инструкциите за употреба, или предпазители за котлони вградени в уреда. Използването на неподходящи предпазители може да доведе до злополуки.

2. ИНСТРУКЦИИ ЗА БЕЗОПАСНОСТ

2.1 Инсталиране



ВНИМАНИЕ!

Само квалифициран човек може да извърши монтажа на уреда.

- Махнете всички опаковки.
- Не монтирайте и не използвайте повреден уред.
- Следвайте инструкциите за инсталиране, приложени към уреда.
- Винаги внимавайте, когато местите уреда, тъй като е тежък. Винаги използвайте предпазни ръкавици и затворени обувки.
- Не дърпайте уреда за дръжката.
- Кухненският шкаф и нишата трябва да имат подходящи размери.
- Трябва да спазвате минималното разстояние до други уреди и устройства.
- Монтирайте уреда на безопасно и подходящо място, което отговаря на монтажните изисквания.
- По някои части от уреда минава ток. Оградете уреда с мебели, за

да предотвратите допир до опасни части.

- Страничните стени на уреда могат да са в непосредствена близост до други уреди или шкафове със същата височина.
- Не поставяйте уреда близо до врата или под прозорец. Това предотвратява падането на гореща посуда от уреда, когато вратата или прозореца са отворени.
- Стабилизирайте уреда, за да предотвратите преобръщането му. Вижте глава „Инсталиране“.

2.2 Свързване към електрическата мрежа



ВНИМАНИЕ!

Риск от пожар или токов удар.

- Всички електрически връзки трябва да бъдат направени от квалифициран електричар.
- Уредът трябва да е заземен.
- Уверете се, че параметрите на табелката с технически данни са съвместими с електрическите данни на хранващата мрежа.
- Винаги използвайте правилно монтиран контакт със защита от токов удар.
- Не използвайте разклонители или адаптери с много входове.
- Не допускате хранващите кабели да се доближават до вратичката на уреда или пространството под него, особено когато е включен или когато вратичката е гореща.
- Защитата от токов удар на горещите и изолирани части трябва да бъде затегната по такъв начин, че да не може да се отстрани без инструменти.
- Свържете кабела за хранването към контакта единствено в края на инсталацията. Уверете се, че щепселът за хранване е достъпен след инсталирането.
- Ако контактът е разхлабен, не свързвайте хранващия щепсел.
- Не издърпвайте хранващия кабел, за да изключите уреда.

Винаги издърпвайте щепсела на хранването.

- Използвайте само правилни устройства за изолация: предпазни прекъсвачи на мрежата, предпазители (предпазители от винтов тип трябва да се извадят от фасунгата), изключватели и контактори за утечка на заземяването.
- Електрическата инсталация трябва да има изолиращо устройство, което Ви позволява да изключите уреда от ел. мрежата при всички полюси. Изолиращото устройство трябва да е с ширина на отваряне на контакта минимум 3 мм.
- Затворете изцяло вратичката на уреда, преди да свържете хранващия кабел към контакта.

2.3 Използване



ВНИМАНИЕ!

Риск от наранявания и изгаряния.

Опасност от токов удар.

- Този уред е предназначен само за домашна (на закрито) употреба.
- Не променяйте предназначението на уреда.
- Уверете се, че вентилационните отвори не са блокирани.
- Не оставяйте уреда без надзор по време на работа.
- Изключвайте уреда след всяко използване.
- Бъдете внимателни, когато отваряте вратата на уреда, докато уредът работи. Може да излезе горещ въздух.
- Не работете с уреда с мокри ръце или когато има контакт с вода.
- Не използвайте уреда като работна повърхност или повърхност за съхранение.



ВНИМАНИЕ!

Опасност от пожар или експлозия

- Нагорещените мазнини или масло могат да доведат до отделяне на възпламеними пари. Не доближавайте пламък или нагорещени предмети до

- мазнината или маслото, когато готвите с такива.
- Парите, които отделя много нагорещеното масло, могат да доведат до внезапно възпламеняване.
- Използваното масло, което може да съдържа остатъци от храна, може да причини пожар при по-ниска температура в сравнение с маслото, използвано за първи път.
- Не поставяйте запалими продукти или предмети, които са намокрени със запалими продукти, в близост до уреда или върху него.
- Не позволявайте искри или открит пламък да влизат в контакт с уреда, когато отваряте вратата.
- Отваряйте внимателно вратата на уреда. Използването на съставки с алкохол може да предизвика смесване на алкохол и въздух.



ВНИМАНИЕ!

Опасност от повреда в уреда.

- За да се избегнат повреди и обезцветяване на емайла:
 - не поставяйте съдове за фурна или други предмети в уреда директно върху дъното.
 - не поставяйте алуминиево фолио върху уреда или директно на дъното на уреда.
 - не поставяйте вода директно в горещия уред.
 - не поставяйте влажни съдове и храна в уреда, след като приключите с готвенето.
 - бъдете внимателни, когато махате или поставяте аксесоарите.
- Обезцветяването на емайла или неръждаемата стомана не оказва влияние върху работата на уреда.
- Използвайте дълбока тава за влажни торти. Плодовите сокове причиняват петна, които могат да бъдат трайни.
- Не дръжте горещи готварски съдове върху таблото за управление.
- Не оставяйте течността в готварските съдове да изври напълно.

- Внимавайте да не изтървате предмети или готварски съдове върху уреда. Повърхността може да се повреди.
- Не включвайте зоните за готвене, когато на тях има празни готварски съдове, или когато няма такива.
- Готварски съдове, изработени от чугун, алуминий или с повредено дъно, могат да надраскат котлона. Винаги повдигайте тези предмети, когато трябва да ги преместите върху повърхността за готвене.
- Този уред е предназначен само за готвене. Той не трябва да се използва за други цели, например за отопление на помещението.

2.4 Грижи и почистване



ВНИМАНИЕ!

Опасност от нараняване, пожар или повреда на уреда.

- Преди поддръжка, изключете фурната. Изключете щепсела от контакта на захранващата мрежа.
- Уверете се, че уредът е студен. Има опасност стъклениите панели да се счупят.
- Сменяйте незабавно стъклениите панели на вратичката, когато са повредени. Свържете се с оторизиран сервизен център.
- Оставянето на мазнина или храна в уреда може да причини пожар.
- Почиствайте редовно уреда, за да предотвратите разваляне на повърхностния материал.
- Почистете уреда с мокра и мека кърпа. Използвайте само неутрални препарати. Не използвайте абразивни продукти, грапави, почистващи кърпи, разтворители или метални предмети.
- Ако използвате спрей за фурна, следвайте инструкциите за безопасност на опаковката.
- Не почиствайте емайла с каталитични частици (ако е приложимо) с почистващ препарат.

2.5 Вътрешно осветление



ВНИМАНИЕ!

Опасност от токов удар.

- Относно лампата(ите) вътре в този продукт и резервните лампи, продавани отделно: Тези лампи са предназначени да издържат на екстремни физически условия в домакински уреди, като температура, вибрации, влажност или са предназначени да сигнализират информация за работното състояние на уреда. Те не са предназначени за използване в други приложения и не са подходящи за осветяване на помещения в домакинството.
- Използвайте само лампи със същите спецификации.

2.6 Обслужване

- За поправка на уреда се свържете с оторизиран сервизен център.

3. ИНСТАЛИРАНЕ



ВНИМАНИЕ!

Вж. глава "Безопасност".

3.1 Местоположение на уреда

Можете да монтирате своя самостоятелно стоящ уред с шкафове от едната или от двете страни, както и в ъгъл.

Относно минимални разстояния на поставяне, проверете таблицата.

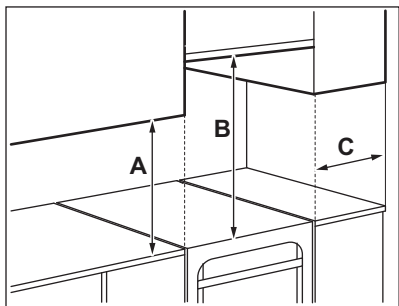

- Използвайте само оригинални резервни части.

2.7 Изхвърляне



ВНИМАНИЕ!

Риск от нараняване или задушаване.

- Свържете се с общинските власти за информация как да изхвърлите уреда.
- Изключете уреда от електрозахранването.
- Извадете захранващия ел. кабел в близост до уреда и го изхвърлете.
- Премахнете дръжката на вратичката, за да предотвратите заклещването на деца или домашни любимци в уреда.

Минимални разстояния

Размери	мм
A	400
B	650
C	150

3.2 Технически данни

Волтаж	230 V
Честота	50 - 60 Hz
Клас на уреда	1

Размер	mm
Височина	858
Ширина	500
Дълбочина	600

3.3 Нивелиране на уреда

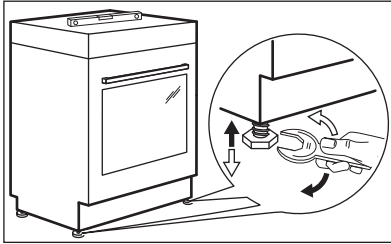

Използвайте малките крачета отдолу на уреда, за да нивелирате най-горното ниво с останалите повърхности.

3.4 Защита срещу накланяне

Задайте правилната височина и площ за уреда, преди да прикрепите защитата срещу накланяне.



ПРЕДУПРЕЖДЕНИЕ!

Уверете се, че сте поставили защитата срещу накланяне на правилната височина.



Уверете се, че повърхността зад уреда е гладка.

Трябва да поставите защитата срещу накланяне. Ако не я поставите, уредът може да се наклони.

Вашият уред има символа, показан на снимката (ако е приложимо), за да ви напомня за инсталирането на защитата срещу накланяне.

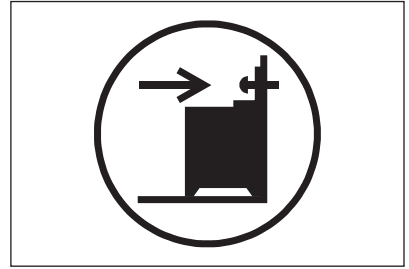

1. Монтирайте защитата срещу накланяне на 317 - 322 мм по-надолу от най-горната повърхност на уреда и на 80 - 85 мм от страни на уреда в кръглия отвор на скобата. Завийте я в твърдия материал или използвайте подходяща армировка (стена).

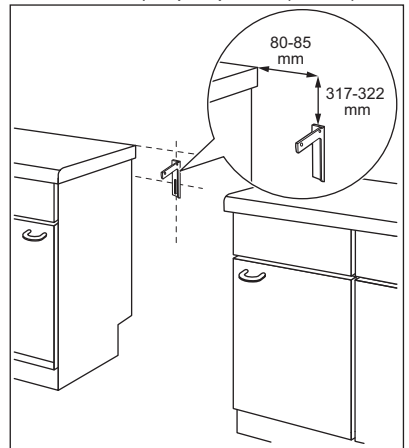

2. Можете да намерите отвора от лявата страна в задната част на уреда. Повдигнете предната част на уреда и го поставете в средата на пространството между шкафовете. Ако пространството между шкафовете е по-голямо от ширината на уреда, трябва да регулирате страничното измерване, за да центрирате уреда.



Ако сте променили размерите на готварската печка, трябва да подравните устройството против преобръщане правилно.



ПРЕДУПРЕЖДЕНИЕ!

Ако пространството между шкафовете е по-голямо от ширината на уреда, трябва да регулирате страничното измерване в центъра на уреда.

3.5 Електрическа инсталация



ВНИМАНИЕ!

Производителят не носи отговорност, ако не спазвате предпазните мерки от главите за безопасност.

Този уред се доставя без електрозахранващи щепсел и кабел.



ВНИМАНИЕ!

Преди да свържете електрозахранващия кабел към клемата, измерете напрежението между фазите в домашната мрежа. След това вижте етикета за свързване на гърба на уреда, за да използвате правилната електрическа инсталация. Този ред на стъпки предотвратява грешки при монтажа и повреди на електрическите компоненти на уреда.

Приложими видове кабели за различни фази:

Фаза	Минимален размер кабел
1	3x6.0 mm ²
3 с неутрал.	5x1.5 mm ²



ВНИМАНИЕ!

Захранващият кабел не трябва да опира частта на уреда, щрихирана на илюстрацията.

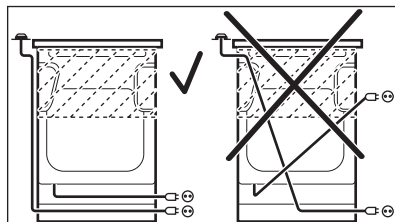

4. ОПИСАНИЕ НА УРЕДА

4.1 Общ преглед

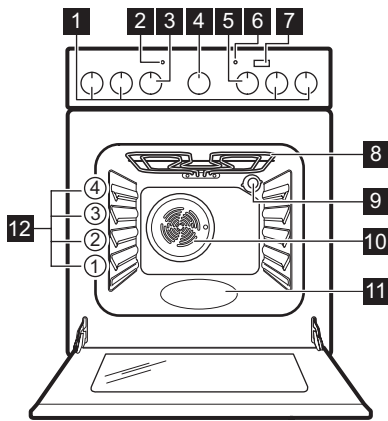

- 1 Копчета за готварска плоча
- 2 Индикатор/символ за температура
- 3 Бутон за температурата
- 4 Ключ за брояча на минути
- 5 Бутон за функциите на фурната
- 6 Индикатор/лампа/символ за готварска плоча
- 7 Бутон за пара
- 8 Нагряващ елемент
- 9 Лампа
- 10 Вентилатор
- 11 Релеф на вътрешността
- 12 Нива на скарата

4.2 Разположение на повърхността за готвене

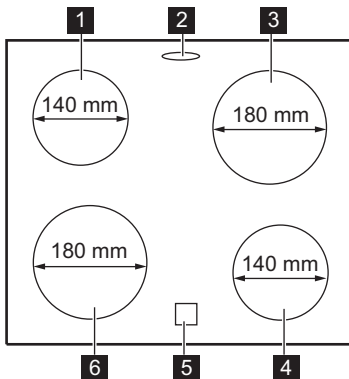

- 1 Зона за готвене 1200 W
- 2 Изход за пара - броят и положението зависят от модела
- 3 Зона за готвене 1700 W
- 4 Зона за готвене 1200 W
- 5 Индикатор за остатъчна топлина
- 6 Зона за готвене 1700 W

4.3 Аксесоари

- **Решетъчна скара**
За готварски съдове, форми за кекс, печива.
- **Тава за печене**

- **Чекмедже за съхранение**
Чекмеджето за съхранение се намира под вътрешността на фурната.

5. ПРЕДИ ПЪРВА УПОТРЕБА

5.1 Първоначално почистване

Извадете всички принадлежности от фурната.

Вж. глава "Грижи и почистване".





Почистете фурната и принадлежностите преди първата употреба.
Поставете принадлежностите в първоначалната им позиция.

5.2 Предварително загряване

Загрейте предварително празната фурна преди първата употреба.

 За функция: ПлюсПара вижте глава „Фурна – всекидневна употреба“, „Активиране на функцията: ПлюсПара“.

1. Задайте функцията . Задайте максимална температура.
2. Оставете фурната да работи 1 час.

3. Задайте функцията . Задайте максимална температура. Максималната температура при тази функция е 210 °C.
4. Оставете фурната да работи 15 минути.
5. Задайте функцията  , натиснете: Плюс пара . Задайте максимална температура.
6. Оставете фурната да работи 15 минути.
7. Изключете фурната и я оставете да се охлади.

Принадлежностите могат да се нагряват повече от обичайното. От фурната може да излиза миризма и дим. Осигурете достатъчна вентилация в помещението.

6. ПЛОЧА - ВСЕКИДНЕВНА УПОТРЕБА



ВНИМАНИЕ!
Вж. глава "Безопасност".

6.1 Описание на зоните за готвене

Зоните за готвене са снабдени с термостат и работят на интервали (изключват се и се включват) в зависимост от избраното ниво на нагряване.

6.2 Настройка за затопляне

Симво- ли	Функция
0	Положение Изключено (Off).
1 - 6	Настройки за затопляне



Използвайте остатъчната топлина, за да намалите консумацията на енергия. Изключете зоната за готвене приблизително 5 - 10 минути преди приключване на процеса на готвене.

Завъртете ключа за избраната зона за готвене на необходимата настройка на затопляне.

Индикаторът за контрол на плота светва.

За да завършите процеса на готвене, завъртете копчето в изключено положение.

Ако всички зони за готвене са изключени, контролната лампа на плота изгасва.

6.3 Използване на обикновената зона за готвене

За да използвате обикновена зона за готвене, завъртете кръговия регулатор към една от следните позиции: 1-9.



За степен на нагряване 1 – 3 зоната остава червена в продължение на около 2 – 3 секунди, след което се деактивира.



Зоната работи на максимално ниво на мощност, след като настроите ниво на нагряване 8 или 9.

6.4 Индикатор за остатъчна топлина



ВНИМАНИЕ!

Докато индикаторът свети, съществува риск от изгаряния от остатъчна топлина.

Индикаторът се появява, когато зона за готвене е гореща, но не функционира, ако захранването е изключено.

Индикаторът може също да се появи:

- за съседните зони за готвене, дори ако не ги използвате,
- когато горещи съдове за готвене са поставени на студена зона за готвене,
- когато плочата е изключена, но зоната за готвене е все още гореща.

Индикаторът изчезва, когато зоната за готвене се охлади.

7. ПЛОЧА - ПРЕПОРЪКИ И СЪВЕТИ



ВНИМАНИЕ!

Вж. глава "Безопасност".

7.1 Готварски съдове

Резултатите от готвенето зависят от материала на готварските съдове

- **препоръчва се:** алуминий, мед
- **не се препоръчва:** неръждаема стомана, чугун, стъкло



Дъното на готварския съд трябва да е колкото може по-дебело и плоско.

Уверете се, че дъната на съдовете са чисти и сухи, преди да ги поставите върху повърхността на котлона.



Не използвайте съдове за готвене на керамичния котлон с основи с ясно изразени ръбове, напр., чугунени тигани. Те могат да надраскат или изтъркат повърхността на котлона за постоянно.



Готварски съдове, изработени от емайлирана стомана и с алуминиеви или медни дъна, могат да предизвикат промяна в цвета на стъкло-керамичната повърхност.

За да пестите енергия и да сте сигурни, че котлонът работи правилно, дъното за съдове трябва да е с подходящ минимален диаметър (поне същият като диаметъра на зоната).

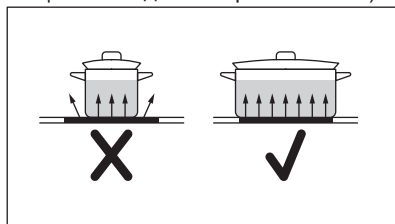

7.2 Примери на приложения за готвене

Температурна настройка:	Приложение:
1	Поддържане в топло състояние
2	Леко варене на тих огън
3	Варене на тих огън
4	Пържене / запичане
5	Кипване
6	Кипване / бързо пържене / дълбоко пържене

8. ПЛОЧА - ГРИЖИ И ПОЧИСТВАНЕ



ВНИМАНИЕ!
Вж. глава "Безопасност".

8.1 Обща информация

- Почиствайте плота след всяка употреба.
- Винаги използвайте готварски съдове с чисто дъно.
- Надрасквания или тъмни петна по повърхността не влияят на работата на плота.
- Използвайте специален почистващ препарат, предназначен за повърхността на плота.
- Използвайте специално стъргало за стъклото.

8.2 Почистване на плочата

- **Отстранявайте незабавно:** разтопена пластмаса, пластмасово

фолио, захар и храна със захар, в противен случай замърсяването може да повреди плочата. Внимавайте да не се изгорите. Използвайте специалната стъргалка на стъклокерамичната повърхност под остър ъгъл и плъзгайте острието по повърхността.

- **Отстранете, когато плочата е достатъчно изстинала:** следи от варовик, вода, петна от мазнина, лъскави металически обезцветявания. Почиствайте плочата с влажна кърпа и малко почистващ препарат. След почистване подсушете плочата с мека кърпа.
- **Премахнете бляскави метални драскотини:** използвайте микс от бакпулвер и лимонов сок или оцет.

9. ФУРНА - ВСЕКИДНЕВНА УПОТРЕБА



ВНИМАНИЕ!
Вж. глава "Безопасност".

фурната и температурата в положение „изключено“.

9.1 Включване и изключване на фурната

1. Завъртете ключа за функция на фурната, за да изберете функция.
2. Завъртете ключа за управление на температурата, за да настроите температурата.

Лампичката светва, когато фурната работи.









3. За да изключите фурната, завъртете копчето за функциите на

9.2 Предпазен термостат

Неправилната работа с фурната или повредата на някои компоненти може да доведе до опасно прегряване. За да предотврати това, фурната е оборудвана с термостат за безопасност, който прекъсва захранването. Фурната се включва отново автоматично, след като температурата спадне.

9.3 Функции на фурната

Символ	Функции на фурната	Приложение
0	Положение Изключено (Off).	Фурната е изключена.
	Лампа на фурната	За включване на лампата без функция за готвене.

Символ	Функции на фурната	Приложение
	ПлюсПара	За добавяне на влажност по време на готвене. За получаване на правилния цвят и хрупкава коричка по време на печене. За повече сочност при претопляне. За консервиране на плодове и зеленчуци.
	Готвене с вентилатор на ниски обороти	За приготвяне на крекки, сочни печени меса или за сушене на плодове и зеленчуци.
	Долен нагревател	За готвене на кекс с хрупкава основа.
	Традиционно печене	За печене на тестени и месни храни на едно ниво.
	Бърз грил	За запичане на тънки храни в големи количества и за препичане на хляб.
	Турбо грил	За печене на големи парчета месо или птици с костите на едно ниво. За огретени и за кафява коричка.
	Готвене с вентилатор	За печене на месни и/или тестени храни, при еднаква температура на приготвяне, на повече от едно нива, без обмяна на миризми.
	Печене при влажност	Функцията е разработена за пестене на енергия по време на готвене. За инструкции за готвене вижте глава „Полезни съвети“, Печене при влажност. Вратата на фурната трябва да се затвори по време на готвене, така че функцията не се прекъсва и се гарантира, че фурната работи с възможно най-висока енергийна ефективност. Когато използвате тази функция, температурата във вътрешността може да се различава от зададената. Степента на нагряване може да бъде намалена. За общи препоръки за енергоспестяване вижте глава „Енергийна ефективност“, Фурна – Икономия на енергия. Тази функция се използва за покриване на изискванията за класа на енергийна ефективност съгласно EN 60350-1.
	Горещ въздух/вентилир	За едновременно готвене на до две позиции и за сушене на храна. Задайте температура с 20 - 40°C по-ниска отколкото за Традиционно печене.

Символ	Функции на фурната	Приложение
	Размразяване	За размразяване на храна (плодове и зеленчуци). Времето за размразяване зависи от количеството и размера на замразената храна.

9.4 Активиране на функцията: ПлюсПара

Тази функция предоставя по-добра влажност по време на готвенето.



ВНИМАНИЕ!



Опасност от изгаряне и повреда в уреда.

Освободената влажност може да предизвика изгаряния:

- Не отваряйте вратичката на уреда, когато използвате функцията. ПлюсПара.
- След като спре да работи функцията, отворете внимателно вратичката на уреда. ПлюсПара.



Вж. глава "Препоръки и съвети".

1. Отворете вратичката на фурната.
2. Напълнете релефа във вътрешността с чешмяна вода. Максималната вместимост на релефа във вътрешността е 250 мл. Напълнете релефа във вътрешността с вода, само ако фурната е студена.
3. Задайте функцията: ПлюсПара .
4. Натиснете бутона Plus Steam (Допълнително пара) .

Бутонът „ПЛЮС пара“ работи само с функцията: ПлюсПара.

Индикаторът светва.

5. Завъртете копчето за температурата, за да изберете температура.
6. Поставете храна в уреда и затворете вратичката на фурната.



ПРЕДУПРЕЖДЕНИЕ!

Не пълнете отново релефа във вътрешността с вода по време на готвене или когато фурната е гореща.

7. За да деактивирате уреда, натиснете бутона Plus Steam (Допълнително пара) , завъртете ключовете за функциите на фурната и на температурата до позиция изключено.

Индикаторът на бутона Plus Steam (Допълнително пара) изгасва.

8. Отстранете водата от релефа във вътрешността.



ВНИМАНИЕ!

Уверете се, че уредът е студен, преди да отстраните останалата вода от релефа във вътрешността.

10. ФУРНА - ФУНКЦИИ НА ЧАСОВНИКА

10.1 Таймер

Използвайте, за да настроите обратно брое.



Тази функция не влияе върху работата на уреда.

1. Задайте функция и температура на фурната.
2. Завъртете кръговия регулатор за настройка на таймера докрай и след това го върнете на желаното време.

Когато времето изтече, прозвучава сигнал.

11. ФУРНА - ИЗПОЛЗВАНЕ НА ПРИНАДЛЕЖНОСТИТЕ



ВНИМАНИЕ!
Вж. глава "Безопасност".

11.1 Поставяне на аксесоарите

Скара:



Скарата има специална форма в задната част, която помага за циркулация на топлината.

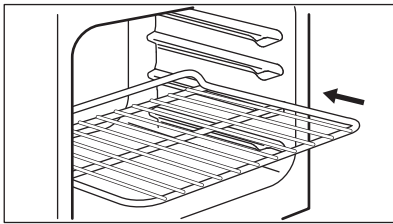

Поставете рафта в правилното положение. Уверете се, че не докосва задната стена на фурната.

Тава:



Не бутайте тавата за печене чак до задната стена на фурната. Това предотвратява циркулацията на топлина около тавата. Храната може да изгори, особено в задната част на тавата.

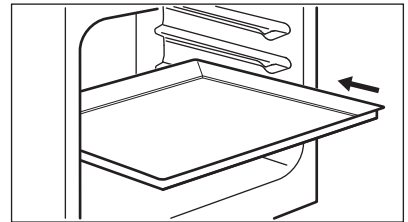

Поставете тава или дълбоката тава на препоръчаното ниво за скара. Уверете се, че не докосва задната стена на фурната.

12. ФУРНА – ПРЕПОРЪКИ И СЪВЕТИ



ВНИМАНИЕ!
Вж. глава "Безопасност".



Температурата и времето за печене в таблиците са само ориентировъчни. Те зависят от рецептите, качеството и количеството на използваните съставки.

12.1 Обща информация

Уредът има четири позиции на рафта. Позициите на рафтовете се броят от дъното на уреда.

Уредът е снабден със специална система, която задвижва въздуха и постоянно рециклира парата. С тази система е възможно да се готви на пара и да се поддържат ястията меки отвътре и хрупкави отвън. Тя намалява до минимум времето за

готвене и консумацията на електроенергия.

В уреда или по стъклата на вратичката може да кондензира влага. Това е нормално. Винаги отстъпвайте от уреда, когато отваряте вратичката по време на готвене. За да намалите конденза, включете уреда да работи 10 минути преди готвене.

Избърсвайте влагата след всяко използване на уреда.

При готвене не поставяйте съдове директно на дъното на уреда и не покривайте компонентите с алуминиево фолио. Това може да промени резултатите от печенето и да повреди емайла на фурната.

12.2 Печене

За първото печене използвайте по-ниската температура.

Можете да удължите времето за печене с 10 – 15 минути, ако печете кейкове на повече от едно ниво.

Кейкове и сладки с различни височини невинаги се запичат равномерно. Не е необходимо да се променя температурната настройка, ако се получи неравномерно препичане. Разликите се изравняват по време на печенето.

Тавите във фурната могат да се огънат/изкривят по време на печене. Когато тавите отново изстинат, изкривяванията изчезват.

12.3 Печене на кексове

Не отваряйте вратичката на фурната, преди да е изтекло 3/4 от зададеното време за готвене.

Ако използвате едновременно две тавички за печене, оставете едно празно ниво между тях.

12.4 Приготвяне на месо и риба

Оставете месото за приблизително 15 минути преди нарязване, така че сокът да не изтича навън.

Пекарна

Храна	Вода в релефа във вътрешността (мл)	Температура (°C)	Време (мин)	Положение на скарата	Принадлежности
Бял хляб ¹⁾	100	180	35 - 40	2	Използвайте тавата за печене.
Хлебни ролца ¹⁾	100	200	20 - 25	2	Използвайте тавата за печене.
Домашна пица ¹⁾	100	230	10 - 20	1	Използвайте тавата за печене.
Фокача ¹⁾	100	190 - 210	20 - 25	1	Използвайте тавата за печене.
Бисквитки, фунийки, кроасани ¹⁾	100	150 - 180	10 - 20	2	Използвайте тавата за печене.

За да избегнете твърде много дим във фурната по време на печене, налейте малко вода в дълбоката тава. След като водата се изпари, доливайте още, за да не кондензира димът.

12.5 Времена за готвене

Времената за приготвяне зависят от типа на храната, нейната консистенция и обем.

Първоначално, проследете резултатите, когато готвите. Намерете най-добрите настройки (настройка на нагряване, време на готвене и др.) за Вашите готварски съдове, рецепти и количества, когато използвате този уред.

12.6 ПлюсПара +



Преди предварителното загряване, напълнете нишата на вътрешността с вода, но само ако фурната е студена.

Вижте „Активиране на функцията: ПлюсПара“

Храна	Вода в релeфа във вътрешността (мл)	Температура (°C)	Време (мин)	Положение на скарата	Принадлежности
Сливова торта, ябълков пай, канелени ролца ¹⁾	100	180	20	2	Използвайте формата на тортата.

¹⁾ Предварително загрейте в празна фурна за 5 минути, преди да започнете да готвите.

Готвене на замразени храни

Храна	Вода в релeфа във вътрешността (мл)	Температура (°C)	Време (мин)	Положение на скарата	Принадлежности
Замразена пица ¹⁾	150	200 - 210	10 - 20	2	Използвайте скарата.
Замразен кроасан ¹⁾	150	160 - 170	25 - 30	2	Използвайте тавата за печене.

¹⁾ Предварително загрейте в празна фурна за 10 минути, преди да започнете да готвите.

Възстановяване на храна

Храна	Вода в релeфа във вътрешността (мл)	Температура (°C)	Време (мин)	Положение на скарата	Принадлежности
Бял хляб	100	110	15 - 25	2	Използвайте тавата за печене.
Погачи	100	110	10 - 20	2	Използвайте тавата за печене.
Домашна пица	100	110	15 - 25	2	Използвайте тавата за печене.
Фокача	100	110	10 - 20	2	Използвайте тавата за печене.
Зеленчуци	100	110	15 - 25	2	Използвайте тавата за печене.
Ориз	100	110	15 - 25	2	Използвайте тавата за печене.
Паста	100	110	15 - 25	2	Използвайте тавата за печене.

Храна	Вода в релефа във вътрешността (мл)	Температура (°C)	Време (мин)	Положение на скарата	Принадлежността
месо	100	110	15 - 25	2	Използвайте тавата за печене.

Печене на месо

Храна	Вода в релефа във вътрешността (мл)	Температура (°C)	Време (мин)	Положение на скарата	Принадлежността
Свинско печено	200	180	65 - 80	2	Използвайте скара и тава за печене.
Печено говеждо	200	200	50 - 60	2	Използвайте скара и тава за печене.
Пиле	200	210	60 - 80	2	Използвайте скара и тава за печене.
Печена пуйка	200	200	70 - 90	2	Използвайте скара и тава за печене.

12.7 Консервиране +



ВНИМАНИЕ!

Опасност от изгаряне и повреда в уреда.

- Използвайте само буркани за консервиране с еднаква големина, каквито се предлагат на пазара.
- Не поставяйте върху тавата за печене повече от шест половинлитрови буркана за консервиране.
- Напълнете бурканите равномерно, оставяйки 1 см въздух в горната

част на всеки буркан. Оставете капачките отгоре, без да ги затваряте херметически.

- Бурканите не трябва да се допират.
- Поставете 1/2 литър вода в тавата за печене и 1/4 литър вода в релефната кухня, за да осигурите достатъчно влага във фурната.
- Изберете функцията ПлюсПара и задайте подходящата температура, базирайки се на таблицата по-долу.
- Контейнерите могат да бъдат затворени херметически само когато функцията е изключена.

Меки плодове

Храна	Температура (°C)	Време (мин)	Положение на скарата	Принадлежността
Ягода / Боровинки / Малини	160	25 - 30	1	Използвайте тавата за печене.

Плодове с костилки

Храна	Температура (°C)	Време (мин)	Положение на скарата	Принадлежности
Круши / дюли / сини сливи	160	35 - 40	1	Използвайте тавата за печене.

Меки зеленчуци

Храна	Температура (°C)	Време (мин)	Положение на скарата	Принадлежности
Тиквички / Патладжан / Лук / Домати	160	30 - 35	1	Използвайте тавата за печене.

Мариновани зеленчуци

Храна	Температура (°C)	Време (мин)	Положение на скарата	Принадлежности
Моркови / Кисели краставици / Ряпа / Целина	160	35 - 45	1	Използвайте тавата за печене.

12.8 Готвене с вентилатор на ниски обороти  **Сушене**

Храна	Температура (°C)	Време (ч)	Положение на скарата	
			1 позиция	2 позиции
Зеленчуци				
Бобови растения	60 - 70	7 - 9	2	1 / 3
Пиперени хапки	60 - 70	10 - 12	2	1 / 3
Зеленчуци за подкиселяване	60 - 70	9 - 11	2	1 / 3
Гъбени резенчета	50 - 60	13 - 15	2	1 / 3
Подправки/ билки	40 - 50	3 - 5	2	1 / 3
Плодове				
Сливови половини	60 - 70	11 - 13	2	1 / 3

Храна	Температура (°C)	Време (ч)	Положение на скарата	
			1 позиция	2 позиции
Кайсиеви половинки	60 - 70	9 - 11	2	1 / 3
Ябълкови резени	60 - 70	6 - 8	2	1 / 3
Резенчета круша	60 - 70	7 - 10	2	1 / 3

Вентил. На Ниска Темпер.

Храна	Количество (кг)	Изпържване на всяка страна (мин.)	Температура (°C)	Положение на скарата	Време (мин)
Говеждо					
Филе, средно изпечено	1.0 - 1.5	2	80 - 100	2	60 - 90
Говежда печено – средно изпечено	1.5 - 2.0	4	80 - 100	2	160 - 200
Телешко					
Филе "розе"	1.0 - 1.5	2	80 - 100	2	50 - 90
Каре, едно парче	1.5 - 2.0	4	80 - 100	2	100 - 160
Средно изпечено телешко	1.5 - 2.0	4	80 - 100	2	100 - 160
Pork (Свинско)					
Филе "розе"	1.0 - 1.5	2	80 - 100	2	60 - 100
Каре, едно парче	1.5 - 2.0	4	80 - 100	2	100 - 160
Средно печено свинско	1.5 - 2.0	4	80 - 100	2	100 - 160

12.9 Традиционно печене

Печене

Храна	Температура (°C)	Време (мин)	Положение на скарата
Плосък кекс	160 - 170	25 - 35	2
Тестен кейк с ябълки	170 - 190	45 - 55	3

Храна	Температура (°C)	Време (мин)	Положение на скарата
Палачинка в тава	170 - 180	35 - 45	2
Кекс с трохички (кръмбъл)	170 - 190	50 - 60	3
Чийзкейк	170 - 190	60 - 70	2
Селски хляб	190 - 210	50 - 60	2
Румънски пандишпан	165 - 175	35 - 45	2
Румънски пандишпан - традиционен	165 - 175	35 - 45	2
Кифлички	180 - 200	15 - 25	2
Швейцарско руло	150 - 170	15 - 25	2
Киш лорен	215 - 225	45 - 55	2

Печене на месо

Храна	Температура (°C)	Време (мин)	Положение на скарата
Пиле, половинка	210 - 230	35 - 50	2
Свински котлет на скара	190 - 210	30 - 35	3
Риба, цяла	200 - 220	40 - 70	2

12.10 Бърз грил

Храна	Температура (°C)	Време (мин)	Положение на скарата
Пиле, половинка	230	50 - 60	2
Свински котлет на скара	230	40 - 50	3
Печен бекон	250	17 - 25	2
Наденици	250	20 - 30	2
Говежда пържола: средно изпечено	230	25 - 35	2

12.11 Турбо грил

Храна	Температура (°C)	Време (мин)	Положение на скарата
Пиле, половинка	200	50 - 60	2
Пиле	250	55 - 60	2
Пилешки крилца	230	30 - 40	2

Храна	Температура (°C)	Време (мин)	Положение на скарата
Свински котлет на скара	230	40 - 50	2
Говежда пържола: добре изпечена	250	35 - 40	2

12.12 Готвене с вентилатор

Печене

Храна	Температура (°C)	Време (мин)	Положение на скарата
Тестен кейк с пълнеж	150 - 160	20 - 30	2
Викториански сандвич	170 - 190	30 - 40	2
Швейцарски ябълков флан	180 - 200	35 - 45	2
Коледен кейк	150 - 160	40 - 50	2
Сладкиш „Мадейра“	170 - 190	50 - 60	2
Целувки	110 - 120	30 - 40	2
Картофен огретен	180 - 200	40 - 50	2
Лазаня	170 - 190	30 - 50	2
Сладки „Макарон“ на фурна	170 - 190	50 - 60	2
Пица	190 - 200	25 - 35	2

Печене на месо

Храна	Температура (°C)	Време (мин)	Положение на скарата
Пиле, цяло	200 - 220	55 - 65	2
Свинско печено	170 - 180	45 - 50	2

12.13 Печене при влажност

Храна	Температура (°C)	Време (мин)	Положение на скарата	Принадлежности
Хляб и пица				
Питки	190	25 - 30	2	тава за печене или грил/тиган за печене

Храна	Температура (°C)	Време (мин)	Положение на скарата	Принадлежности
Хлебчета	200	40 - 45	2	тава за печене или грил/тиган за печене
Замразена пица 350 г	190	25 - 35	2	скара
Кексчета в тава за печене				
Швейцарско руло	180	20 - 30	2	тава за печене или грил/тиган за печене
Брауни	180	35 - 45	2	тава за печене или грил/тиган за печене
Кексчета във фолио				
Суфле	210	35 - 45	2	шест керамични рамекини на скарата
Основа за пандишпанен флан	180	25 - 35	2	метална основа за флан на скарата
Пандишпанова торта	150	35 - 45	2	кексва форма върху скарата
Риба				
Риба в пликове 300 г	180	25 - 35	2	тава за печене или грил/тиган за печене
Цяла риба 200 г	180	25 - 35	2	тава за печене или грил/тиган за печене
Рибно филе 300 г	180	30 - 40	2	тиган за пица на скарата
Месо				
Месо в плик 250 г	200	35 - 45	2	тава за печене или грил/тиган за печене
Месни шишчета 500 г	200	30 - 40	2	тава за печене или грил/тиган за печене
Малки печива				
Бисквитки	170	25 - 35	2	тава за печене или грил/тиган за печене
Френски макарони	170	40 - 50	2	тава за печене или грил/тиган за печене
Мъфини	180	30 - 40	2	тава за печене или грил/тиган за печене

Храна	Температура (°C)	Време (мин)	Положение на скарата	Принадлежности
Солени крекери	160	25 - 35	2	тава за печене или грил/тиган за печене
Маслени бисквити	140	25 - 35	2	тава за печене или грил/тиган за печене
Тарталети	170	20 - 30	2	тава за печене или грил/тиган за печене
Вегетариански				
Смесени зеленчуци в плик 400 г	200	20 - 30	2	тава за печене или грил/тиган за печене
Омлет	200	30 - 40	2	тиган за пица на скарата
Зеленчуци на тава 700 г	190	25 - 35	2	тава за печене или грил/тиган за печене

12.14 Горещ въздух/вентилир

Печене

Храна	Температура (°C)	Време (мин)	Положение на скарата
Правоъгълен кекс	140 - 160	40 - 50	1 + 3
Кифлички	190 - 210	10 - 20	1 + 3
Целувки	100 - 120	55 - 65	1 + 3
Маслен кейк	150 - 170	20 - 30	1 + 3
Pizza (Пица)	200 - 220	35 - 45	1 + 3

12.15 Информация за изпитващи лаборатории

Храна	Функция	Температура (°C)	Акcesoари	Позиция на рафта	Време (мин.)
Малки кейкове (16 броя/тава)	Традиционно печене	160	тава за печене	3	20 - 30
Малки кейкове (16 броя/тава)	Готвене с вентилатор	150	тава за печене	3	20 - 30
Малки кейкове (16 броя/тава)	Горещ въздух/вентилир	160	тава за печене	1 + 3	30 - 40

Храна	Функция	Температура (°C)	Акcesoари	Позиция на рафта	Време (мин.)
Ябълков пай (2 тава Ø 20 см, разположени диагонално)	Традиционно печене	190	скара	1	65 - 75
Ябълков пай (2 тава Ø 20 см, разположени диагонално)	Готвене с вентилатор	180	скара	2	70 - 80
Пандишпанова торта без мазнина	Традиционно печене	180	скара	2	20 - 30
Пандишпанова торта без мазнина	Готвене с вентилатор	160	скара	2	25 - 35
Пандишпанова торта без мазнина	Горещ въздух/вентилир	170	скара	1 + 3	30 - 40
Сладкиши от маслено тесто/сладкиши на пръчици	Традиционно печене	140	тава за печене	3	15 - 30
Сладкиши от маслено тесто/сладкиши на пръчици	Готвене с вентилатор	140	тава за печене	3	20 - 30
Сладкиши от маслено тесто/сладкиши на пръчици	Горещ въздух/вентилир	140	тава за печене	1 + 3	15 - 30
Тост	Бърз грил	250	скара	3	5 - 10
Телешки бургер ¹⁾	Турбо грил	250	скара или грил/дълбока тава за печене	3	15 – 20 от първата страна; 10 – 15 от втората страна

¹⁾ Загрейте фурната предварително за 10 минути.

13. ФУРНА - ГРИЖИ И ПОЧИСТВАНЕ



ВНИМАНИЕ!
Вж. глава "Безопасност".

13.1 Бележки относно почистването

Почиствайте лицевата част на фурната с мека кърпа с топла вода и мек препарат за почистване.

За почистване на метални повърхности използвайте подходящ почистващ препарат.

Почиствайте вътрешността на фурната след всяка употреба. Натрупвания на мазнини или други остатъци от храна могат да доведат до пожар.

Почиствайте аксесоарите, след всяко ползване и ги оставайте да изсъхнат. Използвайте мека кърпа с топла вода и почистващ препарат. Не почиствайте аксесоарите в съдомиялна машина.

Почиствайте упоритите петна със специален почистващ препарат за фурни.

Не почиствайте незалепващите аксесоари с абразивно почистващо средство или предмети с остри ръбове.

13.2 Фурни от неръждаема стомана или алуминий

За почистване на вратичката на фурната използвайте само влажна кърпа или мокра гъба. Подсушете с мека кърпа.

Не използвайте стоманена вълна, киселини или абразивни продукти, тъй като те могат да повредят повърхността на фурната. Почиствайте командното табло на фурната, като следвате същите предпазни мерки.

13.3 Почистване на релефа във вътрешността

Процедурата по почистване отстранява остатъците от котлен камък в релефа във вътрешността след готвене с пара.



Препоръчваме да следвате процедурата за почистване най-малко на всеки 5-10 цикъла на функцията: ПлюсПара.

1. Налейте 250 мл бял оцет в релефа във вътрешността в долната част на фурната.

Използвайте максимум 6% оцет без билки.

2. Оставете оцета да разтвори остатъчния варовик на стайна температура за 30 минути.
3. Почистете вътрешността на фурната с хладка вода и мека кърпа.

13.4 Сваляне и монтиране на стъклените панели на фурната

Можете да свалите вътрешните стъкленни панели, за да ги почистите. Броят на стъклените панели е различен за различните модели.



ВНИМАНИЕ!

Дръжте вратичката на фурната леко отворена по време на почистването. Когато я отворите напълно, може случайно да се затвори, причинявайки евентуални повреди.



ВНИМАНИЕ!

Не използвайте уреда без стъклените панели.

1. Отворете вратичката, докато застане под ъгъл приблизително 30°. Вратичката стои сама, когато е леко отворена.

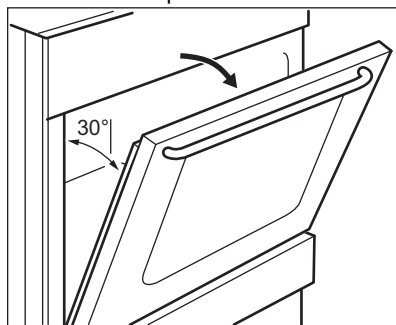

2. Хванете рамката в горната част на вратичката (В) от двете ѝ страни и натиснете навътре, за да освободите езичето.

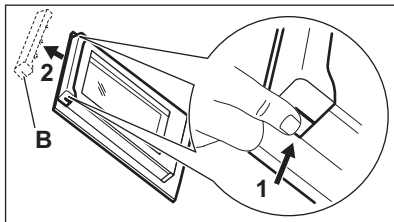

3. Издърпайте рамката на вратичката към себе си, за да я извадите.



ВНИМАНИЕ!

Когато изваждате стъклените панели, вратичката на фурната ще опита да се затвори.

4. Задръжте горния край на стъклените панели на вратичката и ги издърпайте един по един.
5. Почистете стъклените панели с вода и сапун. Внимателно подсушете стъкления панел.

След почистване, монтирайте обратна стъклените панели и вратичката на фурната. Изпълнете гореизброените стъпки в обратен ред. Поставете първо по-малкия панел, после по-големия.



ПРЕДУПРЕЖДЕНИЕ!

Проверете дали вътрешният стъклен панел е легнал точно във фалцовете.

13.5 Изваждане на чекмеджето



ВНИМАНИЕ!

Да не се съхраняват запалими изделия (като напр. почистващи материали, пластмасови торбички, ръкавици за фурна, хартия или почистващи спрейове) в чекмеджето. Когато фурната работи, чекмеджето може да се нагорещи. Съществува опасност от пожар.

Чекмеджето под фурната може да бъде извадено за почистване.

1. Дръпнете чекмеджето навън до упор.

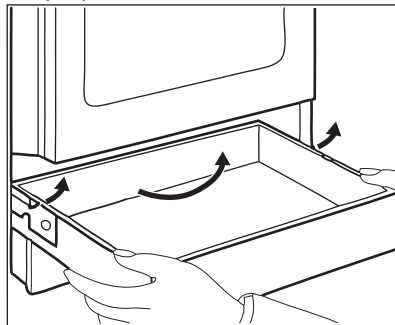

2. Повдигнете чекмеджето бавно.
3. Издърпайте чекмеджето навън изцяло.

За да монтирате чекмеджето, изпълнете стъпките по-горе в обратна последователност.

13.6 Смяна на лампичката



ВНИМАНИЕ!

Опасност от токов удар. Лампата може да е гореща.

1. Изключете фурната. Изчакайте, докато фурната изстине.
2. Изключете фурната от електрическата мрежа.
3. Поставете парче плат върху дъното на фурната.

Задната лампа

1. Завъртете стъкления капак на лампичката, за да го извадите.
2. Почистете стъкления капак.
3. Сменете старата крушка с подходяща нова крушка, устойчива на температура 300 °C.
4. Монтирайте стъкления капак.

14. ОТСТРАНЯВАНЕ НА НЕИЗПРАВНОСТИ



ВНИМАНИЕ!

Вж. глава "Безопасност".

14.1 Как да постъпите, ако...

Проблем	Възможна причина	Отстраняване
Не можете да включите уреда.	Уредът не е свързан към електрозахранването или е свързан неправилно.	Проверете дали уредът е свързан правилно към електрозахранването.
	Предпазителят е изгорял.	Уверете се, че предпазителят е причината за неизправността. Ако предпазителят продължава да изгаря, свържете се с квалифициран електротехник.
Не можете да активирате или работите с плочата.	Предпазителят е изгорял.	Включете плочата отново и задайте степента на нагряване за по-малко от 10 секунди.
Индикаторът за остатъчна топлина не се включва.	Зоната за готвене не е гореща, защото е била включена само за кратко време.	Свържете се с упълномощен сервизен център, ако зоната за готвене е работила достатъчно дълго, за да се нагорещи.
Фурната не нагрява.	Фурната е изключена.	Активирайте фурната.
	Необходимите настройки не са зададени.	Уверете се, че настройките са правилни.
Лампичката не функционира.	Лампичката е дефектна.	Сменете лампичката.
Пара и кондензация се отлагат по храната и във вътрешността на фурната.	Във фурната са оставяни ястия за твърде дълго време.	Не оставяйте ястията във фурната за повече от 15 – 20 минути след края на готвенето.
Необходимо е твърде много време, за да се сготвят ястията, или са готови твърде бързо.	Температурата е прекалено ниска или прекалено висока.	Регулирайте температурата, ако е необходимо. Следвайте указанията в ръководството на потребителя.
Няма добро представяне в готвенето с използването на функцията: ПлюсПара.	Не сте активирали функцията ПлюсПара.	Вижте „Активиране на функцията: ПлюсПара“.

Проблем	Възможна причина	Отстраняване
	Не сте напълнили вътрешното отделение с вода.	Вижте „Активиране на функцията: ПлюсПара“.
	Не активирахте правилно функцията ПлюсПара с бутона за допълнително пара.	Вижте „Активиране на функцията: ПлюсПара“.
Искате да активирате функцията Готвене с вентилатор на ниски обороти, но индикаторът на бутона Plus Steam (Допълнително пара) е включен.	Функцията ПлюсПара работи.	Натиснете бутона за допълнително пара  , за да спрете функцията ПлюсПара.
Водата във вътрешното отделение не завира.	Температурата е прекалено ниска.	Задайте температурата най-малко на 110 °C. Вижте глава „Препоръки и съвети“.
Водата изтича от вътрешното отделение.	Има прекалено много вода във вътрешното отделение.	Изключете фурната и се уверете, че уредът е студен. Избършете водата с гъба или кърпа. Добавете точното количество вода във вътрешното отделение. Обърнете се към специфичната процедура.

14.2 Данни за обслужване

Ако не можете да намерите решение на проблема сами, обърнете се към търговеца си или към упълномощен сервизен център.

Данните, необходими за сервизния център, са посочени на табелката с

данни. Тази табелка се намира върху предната рамка на вътрешността на фурната. Не отстранявайте табелката с данни от вътрешността на фурната.

Препоръчваме ви да запишете данните тук:	
Модел (MOD.)
Номер на продукт (PNC)
Сериен номер (SN)

15. ЕНЕРГИЙНА ЕФЕКТИВНОСТ

15.1 Продуктова информация за плочата в съответствие с ЕС 66/2014

Идентификация на модела	LKR560000X		
Вид на плота	Плоча в свободностояща готварска печка		
Брой зони за готвене	4		
Технология за загаряване	Лъчист нагревател		
Диаметър на кръговите зони за готвене (Ø)	Задна лява	14,0 см	
	Задна дясна	18,0 см	
	Предна дясна	14,0 см	
	Предна лява	18,0 см	
Енергийна консумация на зона за готвене (ЕС electric cooking)	Задна лява	180,3 Wh / kg	
	Задна дясна	179,4 Wh / kg	
	Предна дясна	180,3 Wh / kg	
	Предна лява	179,4 Wh / kg	
Енергийна консумация на котлона (ЕС electric hob)	179,9 Wh / kg		

EN 60350-2 - Домашни ел. уреди за готвене - Част 2: Плочи - Методи за измерване на ефективността.

15.2 котлони- енерго спестяване

Може да спестите енергия по време на ежедневно ви готвене, ако следвате съветите по-долу.

- Когато загарявате вода използвайте само количеството което ви трябва.
- Ако е възможно, винаги поставяйте капак на готварските съдове.

- Преди да активирате зоните за готвене, поставете съдовете за готвене върху тях.
- Дъното на съдът за готвене трябва да има същият диаметър като зоната за готвене.
- Сложете малките готварски съдове на малките зони за готвене.
- Сложете готварските съдове върху центъра на зоната за готвене.
- Използвайте остатъчната топлина, за да запазите храната топла или да я разтопите.

15.3 Продуктова информация за фурни и Продуктов информационен лист*

Име на доставчик	Electrolux
Идентификация на модела	LKR560000X 943005311
Индекс на енергийна ефективност	94.9

Клас на енергийна ефективност	A
Консумация на енергия със стандартно натоварване, конвенционален режим	0,84 kWh/цикъл
Консумация на енергия със стандартно натоварване, засилен вентилационен режим	0,74 kWh/цикъл
Брой кухни	1
Топлинен източник	Електричество
Сила на звука	54 l
Тип на фурната	Фурна в свободностояща печка
Маса	42.0 kg

*За Европейския съюз съгласно Регламенти (ЕС) 65/2014 и 66/2014.
За Република Беларус съгласно STB 2478 – 2017, Приложение G; STB 2477 – 2017, Анекси А и В.
За Украйна съгласно 568/32020.

Класът на енергийна ефективност не е приложим за Русия.

EN 60350-1 – Битови електрически уреди за готвене – Част 1: Гами, фурни, парни фурни и грилове – Методи за измерване на производителността.

15.4 фурна – енергоспестяване



Фурната съдържа функции, които ви позволяват да спестявате енергия при ежедневното готвене.

Уверете се, че вратата на фурната е затворена, когато фурната работи. Не отваряйте вратата на фурната твърде често по време на готвене.

Поддържайте уплътнението на вратата чисто и се уверете, че е добре фиксирано в своята позиция.

Използвайте метални готварски съдове, за да подобрите енергоспестяването.

Когато е възможно, не загревайте предварително фурната, преди готвене.

Когато пригответе няколко ястия наведнъж, свеждайте интервалите между готвенето им до минимум.

Готвене с вентилатор

При възможност използвайте функциите за готвене с вентилатор, за да пестите електроенергия.

Остатъчна топлина

Когато продължителността на готвене е по-голяма от 30 минути, намалете температурата на фурната до минимум 3 – 10 минути преди края на готвенето. Остатъчната топлина вътре във фурната ще продължи да готви.

Използвайте остатъчната топлина, за да затопляте други храни.

Подгревяне на храна

Изберете най-ниската възможна температурна настройка, за да използвате остатъчната топлина и да поддържате ястията топли.

Печене при влажност

Функция, разработена за пестене на енергия по време на готвене. За допълнителни детайли вижте "Фурна – Всекидневна употреба", глава "Функции на фурната".

16. ОПАЗВАНЕ НА ОКОЛНАТА СРЕДА

Рециклирайте материалите със символа . Поставете опаковките в съответните контейнери за рециклирането им. Помогнете за опазването на околната среда и човешкото здраве, както и за рециклирането на отпадъци от електрически и електронни уреди. Не изхвърляйте уредите, означени със

символа , заедно с битовата смет. Върнете уреда в местния пункт за рециклиране или се обърнете към вашата общинска служба.

Electrolux Appliances AB - Contact
Address: Al. Powstańców Śląskich 26,
30-570 Kraków, Poland

TARTALOM

1. BIZTONSÁGI INFORMÁCIÓK.....	36
2. BIZTONSÁGI UTASÍTÁSOK.....	38
3. ÜZEMBE HELYEZÉS.....	41
4. TERMÉKLEÍRÁS.....	43
5. AZ ELSŐ HASZNÁLAT ELŐTT.....	44
6. FŐZŐLAP - NAPI HASZNÁLAT.....	45
7. FŐZŐLAP – HASZNOS TANÁCSOK ÉS JAVASLATOK.....	45
8. FŐZŐLAP - ÁPOLÁS ÉS TISZTÍTÁS.....	46
9. SÜTŐ – NAPI HASZNÁLAT.....	47
10. SÜTŐ – ÓRAFUNKCIÓK.....	49
11. SÜTŐ – TARTOZÉKOK HASZNÁLATA.....	49
12. SÜTŐ - HASZNOS TANÁCSOK ÉS JAVASLATOK.....	49
13. SÜTŐ – ÁPOLÁS ÉS TISZTÍTÁS.....	59
14. HIBAELHÁRÍTÁS.....	61
15. ENERGIAHATÉKONYSÁG.....	62

GONDOLUNK ÖNRE

Köszönjük, hogy Electrolux készüléket választott. Egy olyan terméket választott, amely magában hordozza évtizedek szakmai tapasztalatát és innovációját.

Zsenialitását és stílusos megjelenését az Ön igényei ihlették. Valahányszor csak használja, biztos lehet abban, hogy a benne foglalt tudás a siker garanciája.

Üdvözljük az Electrolux honlapján

Látogasson el weboldalunkra az alábbiakért:



Használattal kapcsolatos tanácsok, prospektusok, hibaelhárítási, szerviz- és javítási információk kérése:

www.electrolux.com/support



Regisztrálja termékét a még kiválóbb szolgáltatásokért:

www.registerelectrolux.com



Tartozékok, segédanyagok és eredeti alkatrészek vásárlása a készülékhez:

www.electrolux.com/shop

ÜGYFÉLSZOLGÁLAT ÉS SZERVIZ

Mindig eredeti cserealkatrészeket használjon.

Amikor felveszi a kapcsolatot a hivatalos szervizközponttal, gondoskodjon arról, hogy a következő adatok kéznél legyenek: Típus, PNC (termékszám), sorozatszám.

Az információk az adattáblán találhatóak.

 **Figyelem / Vigyázat – Biztonsági információk**

 **Általános információk és tanácsok**

 **Környezetvédelmi információk**

A változtatások jogát fenntartjuk.

1. ⚠ BIZTONSÁGI INFORMÁCIÓK

Az üzembe helyezés és használat előtt gondosan olvassa el a mellékelt útmutatót. A gyártó nem vállal felelősséget a helytelen beszerelés vagy használat miatt keletkezett sérülésekért és károkért. Tartsa biztonságos és elérhető helyen az útmutatót, hogy szükség esetén mindig a rendelkezésére álljon.

1.1 Gyermekek és kiszolgáltató személyek biztonsága

- Ezt a készüléket 8 év feletti gyermekek, csökkent fizikai, érzékelési vagy szellemi képességekkel rendelkező felnőttek, illetve megfelelő tudással vagy gyakorlattal nem rendelkező személyek csak felügyelet mellett, vagy abban az esetben használhatják, ha megfelelő oktatást kaptak a készülék biztonságos használatára, és megértik az esetleges veszélyeket. A 8 évesnél fiatalabb gyermekek, illetve a súlyos, komplex fogyatékossággal élő személyek állandó felügyelet nélkül nem tartózkodhatnak a készülék közelében.
- Gondoskodni kell a gyermekek felügyeletéről, hogy ne játszanak a készülékkel.
- Minden csomagolóanyagot tartson távol a gyermekektől, és megfelelően ártalmatlanítsa.
- FIGYELEM: A gyermekeket és kedvenc háziállatokat tartsa távol a készüléktől működés közben, és működés után, lehűléskor. Használat közben a készülék hozzáférhető részei felforrósodnak.
- Gyermekek felügyelet nélkül nem végezhetnek tisztítási vagy karbantartási tevékenységet a készüléken.

1.2 Általános biztonság

- A készülék üzembe helyezését és a hálózati kábel cseréjét csak képezett személy végezheti el.

- A hátsó panel hőmérsékletének elviseléséhez a készüléket H05VV-F típusú kábellel csatlakoztassa az elektromos hálózathoz.
- A készülék a tengerszint felett legfeljebb 2000 m magasságig történő használatra készült.
- A készülék nem használható hajón, csónakon vagy egyéb úszó alkalmatosságon.
- A túlmelegedés elkerülése érdekében ne telepítse a készüléket dekorációs ajtó mögé.
- Ne telepítse a készüléket lábazatra.
- Ne működtesse a készüléket külső időzítővel vagy külön távirányító rendszerrel.
- **FIGYELMEZTETÉS:** Főzőlapon történő főzéskor az olaj vagy zsír felügyelet nélkül hagyása veszélyes lehet, és tűz keletkezhet.
- A tüzet SOHA NE próbálja meg eloltani vízzel, hanem kapcsolja ki a készüléket, és takarja le a lángokat például egy fedővel vagy tűzálló takaróval.
- **VIGYÁZAT:** Főzéskor a készüléket ne hagyja felügyelet nélkül. Rövid időtartamú főzéskor a készüléket/terméket tartsa folyamatosan felügyelet alatt.
- **FIGYELMEZTETÉS:** Tűzveszély: Ne tároljon semmit sem a főzőfelületeken.
- A készülék tisztításához ne használjon nagy nyomású gőzt.
- Ne használjon súrolószert vagy éles fém kaparóeszközt a sütőajtó üvegének és a főzőlap zsanéros üvegfedelének tisztítására, mivel ezek megkarcolhatják a felületet, ami az üveg megrepedését eredményezheti.
- Soha ne tegyen a főzőfelületre fémtárgyakat (fedők, kések, kanalak), mert azok felforrósodhatnak.
- Ha repedést lát az üvegkerámia / üveg felületen, kapcsolja ki a készüléket, és húzza ki a konnektorból a dugvilláját. Amennyiben a készülék kötéscsatlakozáson keresztül közvetlenül csatlakozik az elektromos hálózathoz, vegye ki a biztosítékot a készülék

elektromos hálózatról történő leválasztásához. Egyéb esetben forduljon a márkaszervizhez.

- **FIGYELMEZTETÉS:** Használat közben a készülék és az elérhető részek nagyon felforrósodhatnak. Legyen óvatos, hogy ne érjen a fűtőelemekhez.
- Amikor a sütőből kiveszi vagy behelyezi az edényeket, mindig használjon konyhai edényfogó kesztyűt.
- A karbantartás megkezdése előtt húzza ki a hálózati dugaszt a fali aljzatból.
- **FIGYELMEZTETÉS:** Az izzó cseréje előtt győződjön meg arról, hogy a készülék ki van kapcsolva, hogy megelőzze áramütést.
- Ha a hálózati kábel megsérül, azt a gyártónak vagy a márkaszerviznek vagy más hasonlóan képzett személynek kell kicserélnie, nehogy elektromos veszélyhelyzet álljon elő.
- Legyen óvatos, amikor megérinti a tárolórekeszt. Felforrósodhat.
- A rögzített kábelevezést a bekötési szabályok betartásával el kell látni megszakító eszközökkel.
- **FIGYELMEZTETÉS:** Kizárólag a főzőlap gyártója által tervezett vagy a főzőlap gyártója által a használati útmutatóban javasolt, illetve a készülékhez mellékelt főzőlapvédő elemet használjon. A nem megfelelő védőelemek használata balesetet okozhat.

2. BIZTONSÁGI UTASÍTÁSOK

2.1 Üzembe helyezés



FIGYELMEZTETÉS!

A készüléket csak képezített személy helyezheti üzembe.

- Távolítsa el az összes csomagolóanyagot.
- Ne helyezzen üzembe, és ne is használjon sérült készüléket.
- Tartsa be a készülékhez mellékelt üzembe helyezési útmutatóban foglaltakat.
- A készülék nehéz, ezért legyen körültekintő a mozgatásakor. Mindig használjon munkavédelmi kesztyűt és zárt lábbelit.
- Soha ne húzza a készüléket a fogantyújánál fogva.
- A konyhai készülék házának és a fülkének megfelelő méretűnek kell lenniük.
- Tartsa meg a minimális távolságot a többi készüléktől és egységtől.
- A készüléket az üzembe helyezési követelményeknek megfelelő, biztonságos helyre telepítse.
- A készülék alkatrészei feszültség alatt állnak. A készüléket bútorban helyezze el, hogy megelőzze veszélyes részeinek megérintését.

- A készüléket azonos magasságú készülékek vagy egységek mellett helyezze el.
- Ne telepítse a készüléket ajtó mellé vagy ablak alá. Ezzel elkerülhető, hogy az ajtó vagy ablak kinyitásával leverje a forró fűzőedényt a készülékről.
- Szereljen fel egy stabilizáló eszközt a készülék megbillenésének megakadályozására. Olvassa el az „Üzembe helyezés” c. szakaszt.
- Kizárólag megfelelő szigetelőberendezést alkalmazzon: hálózati túlterhelésvédő megszakítót, biztosítékot (a tokból eltávolított csavaros típusú biztosítékot), földzárlatkilodót és védőrelét.
- Az elektromos készüléket szigetelőberendezéssel kell ellátni, amely lehetővé teszi, hogy minden fázison leválassza a készüléket az elektromos hálózatról. A szigetelőberendezésnek legalább 3 mm-es érintkezőtávolsággal kell rendelkeznie.
- Teljesen csukja be a készülék ajtaját, mielőtt csatlakoztatja a dugaszt a hálózati aljzatba.

2.2 Elektromos csatlakoztatás



FIGYELMEZTETÉS!

Tűz- és áramütésveszély.

- Minden elektromos csatlakoztatást, szakképzett villanyszerelőnek kell elvégeznie.
- A készüléket kötelező földelni.
- Ellenőrizze, hogy az adattáblán szereplő adatok megfelelnek-e a helyi elektromos hálózat paramétereinek.
- Mindig megfelelően felszerelt, áramütés ellen védett aljzatot használjon.
- Ne használjon hálózati elosztókat és hosszabbító kábeleket.
- Ügyeljen arra, hogy a hálózati kábelek ne kerüljenek közel, illetve ne érjenek hozzá a készülék ajtajához vagy a készülék alatti rekeszhez, különösen akkor, ha a készülék működik, vagy ajtaja forró.
- A feszültség alatt álló és szigetelt alkatrészek érintésvédelmi részeit úgy kell rögzíteni, hogy szerszám nélkül ne lehessen eltávolítani azokat.
- Csak az üzembe helyezés befejezése után csatlakoztassa a hálózati csatlakozódugót a hálózati csatlakozóaljzatba. Ügyeljen arra, hogy a hálózati dugasz üzembe helyezés után is könnyen elérhető legyen.
- Amennyiben a hálózati konnektor rögzítése laza, ne csatlakoztassa a csatlakozódugót hozzá.
- A készülék csatlakozásának bontására, soha ne a hálózati kábelnél fogva húzza ki a csatlakozódugót. A kábelt mindig a csatlakozódugónál fogva húzza ki.

2.3 Használat



FIGYELMEZTETÉS!

Sérülés- és égésveszély.
Áramütés veszélye.

- Ez a készülék kizárólag háztartási (beltéri) célokra használható.
- Ne változtassa meg a készülék műszaki jellemzőit.
- Ügyeljen arra, hogy a szellőzőnyílásokat ne zárja el semmi.
- Működés közben ne hagyja felügyelet nélkül a készüléket.
- Minden használat után kapcsolja ki a készüléket.
- Körültekintően járjon el, ha működés közben kinyitja a készülék ajtaját. Forró levegő távozik a készülékből.
- Ne működtesse a készüléket nedves kézzel, vagy amikor az vízzel érintkezik.
- Ne használja a készüléket munka- vagy tárolófelületként.



FIGYELMEZTETÉS!

Tűz- és robbanásveszély

- A felforrósított zsírok és olajok gyúlékony gőzöket bocsáthatnak ki. Zsírral vagy olajjal való főzéskor tartsa azoktól távol a nyílt lángot és a forró tárgyakat.
- A nagyon forró olaj által kibocsátott gőzök öngyulladás okozhatnak.
- Az ételmaradékok tartalmazó használt olaj az első használatkor alkalmazott hőfoknál alacsonyabb értéken is tüzet okozhat.

- Ne tegyen gyúlékony anyagot vagy gyúlékony anyaggal szennyezett tárgyat a készülékbe, annak közelébe, illetve annak tetejére.
- Ügyeljen arra, hogy szikra vagy nyílt láng ne legyen a készülék közelében, amikor kinyitja az ajtót.
- Óvatosan nyissa ki a készülék ajtaját. Az alkoholtartalmú alkotóelemek alkoholos levegőelegyet hozhatnak létre.



FIGYELMEZTETÉS!

A készülék károsodásának veszélye áll fenn.

- A zománc károsodásának vagy elszíneződésének megelőzéséhez:
 - ne tegyen edényt vagy egyéb tárgyat közvetlenül a készülék sütőterének aljára.
 - ne tegyen alufóliát a készülékre vagy közvetlenül a készülék sütőterének aljára.
 - ne engedjen vizet a forró készülékbe.
 - a főzés befejezése után ne tárolja a nedves edényeket vagy az ételt a készülékben.
 - a tartozékok kivételével vagy berakásakor óvatosan járjon el.
- A zománc vagy rozsdamentes acél elszíneződése nincs hatással a készülék teljesítményére.
- A nagy nedvességtartalmú sütemények esetében mély tepsi használjon a sütéshez. A gyümölcsök leve maradandó foltokat ejthet.
- Ne helyezzen forró főzőedényt a kezelőpanelre.
- Ne hagyja, hogy a főzőedényből elforrjon a folyadék.
- Ügyeljen arra, hogy ne ejtsen tárgyat vagy főzőedényt a készülékre. A készülék felülete megsérülhet.
- Üres főzőedénnyel vagy főzőedény nélkül ne kapcsolja be a főzőzónákat.
- Az öntöttvasból vagy alumínium öntvényből készült, illetve sérült aljú edények megkarcolhatják az üvegkerámia felületet. Az ilyen tárgyakat mindig emelje fel, ha a főzőfelületen odébb szeretné helyezni őket.
- A készülék kizárólag ételkészítési célra szolgál. Tilos bármilyen más

célra, például helyiség fűtésére használni.

2.4 Ápolás és tisztítás



FIGYELMEZTETÉS!

Személyi sérülés, tűz vagy a készülék károsodásának veszélye áll fenn.

- Karbantartás előtt kapcsolja ki a készüléket. Húzza ki a hálózati csatlakozódugót a konnektorból.
- Ellenőrizze, hogy lehűlt-e a készülék. Máskülönbben fennáll a veszély, hogy az üveglapok eltörnek.
- A sütőajtó sérült üveglapját haladéktalanul cserélje ki. Forduljon a márkaszervizhez.
- A készülékben maradt zsír vagy étel tüzet okozhat.
- Rendszeresen tisztítsa meg a készüléket, hogy elkerülje a felület károsodását.
- A készüléket puha, nedves ruhával tisztítsa. Csak semleges tisztítószer használjon. Ne használjon súrolószer, súrolószivacsot, oldószert vagy fém tárgyat.
- Amennyiben sütőtisztító aeroszolt használ, tartsa be a tisztítószer csomagolásán feltüntetett biztonsági utasításokat.
- A katalitikus zománcréteget (ha van) semmilyen mosószerrel ne tisztítsa.

2.5 Belső világítás



FIGYELMEZTETÉS!

Vigyázat! Áramütés-veszély!

- A termékben található izzó(k)ra és a külön kapható pótizzókra vonatkozó tudnivalók: Ezek az izzók arra készültek, hogy megfeleljenek a háztartási készülékekben fennálló szélsőséges fizikai feltételeknek, mint például hőmérséklet, rezgés, magas páratartalom, illetve arra használatosak, hogy jelezzék a készülék működési állapotát. Nem alkalmasak egyéb felhasználásra, valamint helyiségek megvilágítására.

- Kizárólag az eredetivel megegyező műszaki jellemzőkkel rendelkező lámpát használjon.

2.6 Szerviz

- A készülék javítását bizza a márkaszervizre.
- Csak eredeti pótalkatrészeket használjon.

2.7 Ártalmatlanítás



FIGYELMEZTETÉS!

Sérülés- vagy fulladásveszély.

- A készülék ártalmatlanítására vonatkozó tájékoztatásért lépjen kapcsolatba a helyi hatóságokkal.
- Válassza le a készüléket ez elektromos hálózatról.
- A készülék közelében vágja át a hálózati kábelt, és tegye a hulladékba.
- Szerelje le az ajtókilincset, hogy megakadályozza gyermekek és kedvenc állatok készülékben rekedését.

3. ÜZEMBE HELYEZÉS



FIGYELMEZTETÉS!

Lásd a „Biztonság” című fejezetet.

3.1 A készülék elhelyezése

A szabadon álló készülékét üzembe helyezheti úgy, hogy egyik vagy mindkét oldalán szekrények vannak, illetve sarokban is elhelyezhető.

Tekintse meg a táblázatot a legkisebb illesztési távolságokkal kapcsolatban.

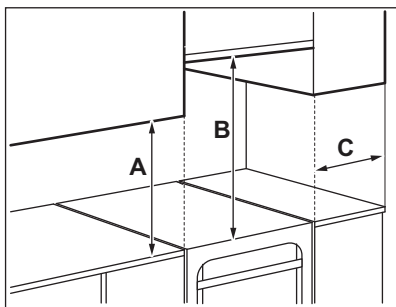

Minimális távolságok

Méret	mm
A	400
B	650
C	150

3.2 Műszaki adatok

Feszültség	230 V
Frekvencia	50 - 60 Hz
Készülék osztály	1

Méret	mm
Magasság	858
Szélesség	500
Mélység	600

3.3 A készülék vízszintbe állítása

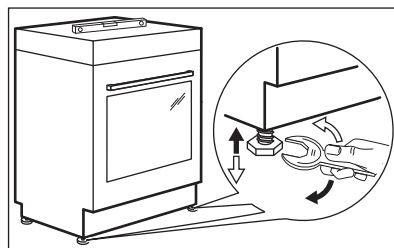

A készülék alján található kis lábak beállításával a készülék tetejét a többi felület magasságához igazíthatja.

3.4 Billenésátló

Állítsa be a helyes magasságot és területet a készülék számára, mielőtt felszereli a billenésátlót.



VIGYÁZAT!

Ellenőrizze, hogy a helyes magasságban szerelte-e fel a billenésátlót.



Ügyeljen arra, hogy a készülék mögötti felület sima legyen.

Fel kell szerelnie a billenésátlót. Ha nem szereli be, akkor megbillenhet a készülék.

Az Ön készülékén az alábbi képen látható szimbólum (nem minden típusnál) emlékeztet a billenésátló felszerelésére.

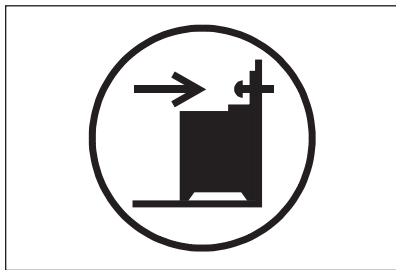

1. A készülék felső felületétől lefelé számítva 317 - 322 mm-re és a készülék oldalától 80 - 85 mm-es távolságra, a tartón lévő kör alakú nyílásba szerelje be a billenésátlót. Csavarja be a szilárd anyagba, vagy használjon megfelelő megerősítést (falat).

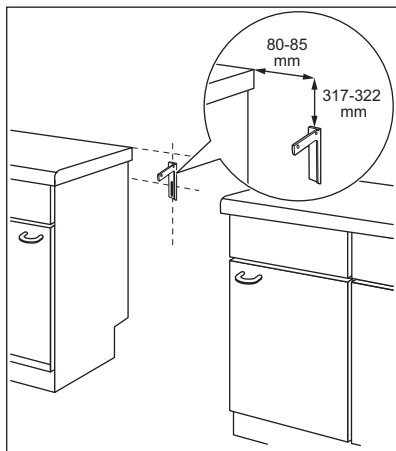

2. A nyílás a készülék hátulján, a bal oldalon található. Emelje meg a készülék elejét, és helyezze a készüléket a szekrények közötti tér közepére. Ha a konyhaszekrények közötti tér nagysága meghaladja a készülék szélességét, akkor a készülék közepre állításához módosítania kell az oldalméretet.



Amennyiben módosulnak a tűzhely méretei, a billenésátlót ismét be kell állítani.



VIGYÁZAT!

Ha a konyhaszekrények közötti tér nagysága meghaladja a készülék szélességét, akkor a készülék közepre állításához módosítania kell az oldalméretet.

3.5 Elektromos bekötés



FIGYELMEZTETÉS!

A gyártó semmilyen felelősséget nem vállal, ha a „Biztonsági információk” c. fejezetben található óvintézkedéseket nem tartja be.

Ez a készülék hálózati csatlakozókábel és dugasz nélkül kerül szállításra.

**FIGYELMEZTETÉS!**

Mielőtt csatlakoztatja a készülék tápkábelét a kivezetéshez, mérje meg az épület elektromos hálózatában a fázisok közötti feszültséget. Ezután olvassa el a készülék hátulján található csatlakoztatási táblát a helyes elektromos bekötéshez. A lépések ilyen sorrendben való elvégzésével kiküszöbölhetők az üzembe helyezési hibák és a készülék elektromos alkatrészeinek károsodása.

A különböző fázisokhoz használandó kábeltípusok:

Fázis	Min. méretű kábel
1	3x6,0 mm ²

Fázis**Min. méretű kábel**

3 nullavezetékkel

5x1,5 mm²**FIGYELMEZTETÉS!**

A hálózati kábel nem érintkezhet a készüléknek az ábrán árnyékolva jelzett részével.

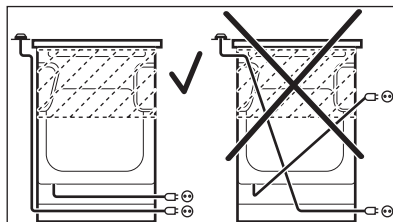

4. TERMÉKLEÍRÁS

4.1 Általános áttekintés

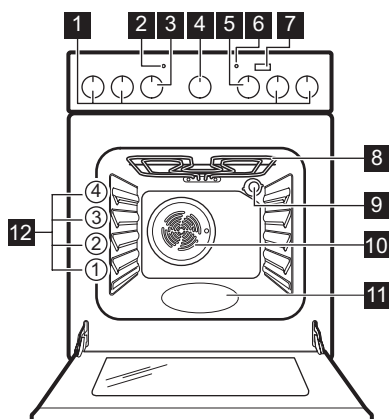

- 1 A főzőlap kezelőszervei
- 2 Hőmérséklet-visszajelző / szimbólum
- 3 Hőmérséklet-szabályozó gomb
- 4 A Percszámoló gombja
- 5 Sütőfunkciók szabályozógombja
- 6 Főzőlap lámpája / szimbóluma / visszajelzője
- 7 Plusz gőz gomb
- 8 Fűtőbetét
- 9 Lámpa
- 10 Ventilátor
- 11 Sütőtér mélyedése
- 12 Polcszintek

4.2 Főzőfelület elrendezése

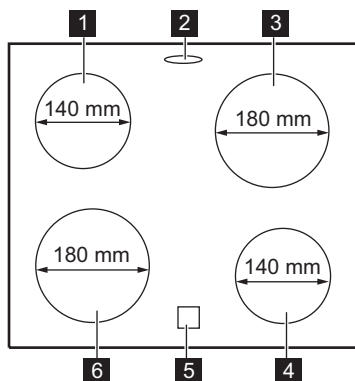

- 1** Főzőzóna, 1200 W
- 2** Gőzkivezetés - száma és helye a modelltől függően változhat
- 3** Főzőzóna, 1700 W
- 4** Főzőzóna, 1200 W
- 5** Maradék hő visszajelző
- 6** Főzőzóna, 1700 W

4.3 Tartozékok

- **Huzalpalc**
Főzőedényekhez, tortaformákhoz, sütőedényekhez.

- **Sütőtálca**
Tortákhoz és süteményekhez.
- **Tárolófiók**
A tárolófiók a sütőtér alatt található.

5. AZ ELSŐ HASZNÁLAT ELŐTT

5.1 Kezdeti tisztítás

Távolítson el minden tartozékot a sütőből.

Lásd az „Ápolás és tisztítás” című fejezetet.





Az első használat előtt tisztítsa meg a sütőt és a tartozékokat. Helyezze vissza a tartozékokat az eredeti helyükre.

5.2 Előmelegítés

Az első használat előtt hevítse fel az üres sütőt.



A következő funkció esetén: Plusz gőz olvassa el a „Sütő - Napi használat” fejezetben az alábbi funkció bekapcsolásáról szóló szakaszt: Plusz gőz”.

1. Állítsa be a  funkciót. Állítsa be a maximális hőmérsékletet.
2. Hagyja egy óráig működni a sütőt.
3. Állítsa be a . Állítsa be a maximális hőmérsékletet. E funkció maximális hőmérséklete 210 °C.
4. Hagyja 15 percig működni a sütőt.
5. Állítsa be a  funkciót, majd nyomja meg a következőt: Extra gőz . Állítsa be a maximális hőmérsékletet.
6. Hagyja 15 percig működni a sütőt.
7. Kapcsolja ki a sütőt, és hagyja lehűlni.

A szokásosnál forróbbak lehetnek a tartozékok. Szagot és füstöt bocsáthat ki a sütő. Gondoskodjon megfelelő légáramlásról a helyiségben.

6. FŐZŐLAP - NAPI HASZNÁLAT



FIGYELMEZTETÉS!

Lásd a „Biztonság” című fejezetet.

6.1 Főzőzónák leírása

A főzőzónák hőfokszabályozóval vannak felszerelve, és szakaszosan működnek (ki- és bekapcsolnak) a kiválasztott hőmérsékleti fokozatnak megfelelően.

6.2 Az elektromos főzőzóna

Szimbólum	Funkció
0	Kikapcsolt pozíció
1 - 6	Hőfokbeállítások



A maradékhőt használja az energiafogyasztás csökkentésére. A sütési folyamat befejezése előtt körülbelül 5 - 10 perccel kapcsolja ki a főzőzónát.

A kiválasztott főzőzóna szabályozógombját forgassa el a megfelelő hőfokbeállításra.

A főzőlap-vezérlés visszajelzője világítani kezd.

A főzési folyamat befejezéséhez forgassa a szabályozógombot kikapcsolt állásba.

Amikor valamennyi főzőzóna kikapcsolt, a főzőlap-vezérlés visszajelzője kiolszik.

6.3 Az egyszerű főzőzóna használata

Az egyszerű főzőzóna használatához fordítsa el a megfelelő gombot az alábbi helyzetek egyikébe: 1-9.



Az 1-3 hőmérsékleti fokozatok esetén a főzőzóna piros marad kb. 2-3 másodpercig, majd kikapcsol.



A zóna maximális teljesítménnyel működik, ha a hőmérsékleti fokozatot a 8 vagy 9 értékre állítja.

6.4 Maradékhő visszajelző



FIGYELMEZTETÉS!

Amíg a visszajelző világít, a maradékhő miatt égési sérülés veszélye áll fenn.

Ha egy főzőzóna forró, a visszajelző megjelenik, de nem jelenik meg, ha a készüléket leválasztják a hálózati feszültségről.

A visszajelző akkor is megjelenhet, ha:

- ha a szomszédos zónákat használja, az adott zónát azonban nem,
- forró főzőedényt helyez hideg főzőzónára,
- a főzőlapot úgy kapcsolja be, hogy a főzőzóna még mindig forró.

A főzőzóna visszajelzője eltűnik, amikor a főzőzóna lehűlt.

7. FŐZŐLAP – HASZNOS TANÁCSOK ÉS JAVASLATOK



FIGYELMEZTETÉS!

Lásd a „Biztonság” című fejezetet.

7.1 Főzőedény

A sütési eredmény a főzőedény anyagától függ

- **javasolt:** alumínium, réz
- **nem javasolt:** rozsdamentes acél, öntöttvas, üveg

i A főzőedény aljának a lehető legvastagabbnak és leglaposabbnak kell lennie. Ügyeljen arra, hogy a serpenyők alja tiszta és száraz legyen, mielőtt a főzőlapra helyezi azokat.

i A kerámia főzőlapon ne használjon olyan főzőedényeket, pl. öntöttvas serpenyőket, melyek alul kimondottan élesek vagy peremük van. Ezek maradandóan megkarcolhatják vagy lekoptathatják a főzőlap felületét.

i A zománcozott acél-, illetve az alumínium- vagy rézaljú edények az üvegkerámia felület elszíneződését válthatják ki.

Az energiatakarékosság és a főzőlap helyes működése érdekében a főzőedény aljának megfelelő minimális

átmérővel kell rendelkeznie (amely legalább akkora, mint a főzőzóna átmérője).

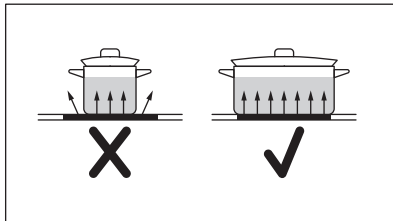

7.2 Példák az alkalmazására

Hő- mér- séklet beállí- tása:	Alkalmazási terület:
1	Melegen tartás
2	Lassú párolás
3	Párolás
4	Sütés / piritás
5	Felforralás
6	Felforralás / hirtelen sütés / olajfűrdőben sütés

8. FŐZŐLAP - ÁPOLÁS ÉS TISZTÍTÁS



FIGYELMEZTETÉS!

Lásd a „Biztonság” című fejezetet.

8.1 Általános információ

- Minden használat után tisztítsa meg a főzőlapot.
- Mindig olyan főzőedényeket használjon, amelyeknek tiszta az alja.
- A felületen található kis karcolások vagy foltok nem befolyásolják a főzőlap működését.
- A főzőlap felületének tisztításához megfelelő tisztítószert használjon.
- Az üvegfelületekhez használjon speciális kaparót.

8.2 A főzőlap tisztítása

- **Azonnal távolítsa el:** a megolvadt műanyagot, folpackot, a cukrot, valamint a cukortartalmú ételeket, máskülönben a szennyeződés károsíthatja a főzőlapot. Az égési sérülés megelőzésére körültekintéssel járjon el. Állítsa éles szögben az üvegkerámia felületre a kaparókést, majd csúsztassa végig a pengét a felületen.
- **Távolítsa el, miután a főzőlap megfelelően lehült:** vízkőkarikák, vízgűrűk, zsírfoltok, fényes, fémes elszíneződések. Nem karcoló tisztítószerezrel és megnedvesített ruhával tisztítsa meg a főzőlapot. A tisztítás után puha ruhával törölje szárazra a főzőlapot.

- **Fényes, fémes elszíneződés eltávolítása:** használjon sütőporból

és citromléből vagy ecetből összeállított keveréket.

9. SÜTŐ – NAPI HASZNÁLAT



FIGYELMEZTETÉS!

Lásd a „Biztonság” című fejezetet.

9.1 A sütő be-/kikapcsolása











1. A sütőfunkció kiválasztásához forgassa el a sütőfunkciók gombját.
 2. A kívánt hőmérséklet kiválasztásához forgassa el a hőmérséklet-szabályozó gombot.
- A lámpa a sütő működésekor kapcsol be.
3. A sütő kikapcsolásához forgassa a sütőfunkciók gombját és a





hőmérséklet-szabályzót kikapcsolt állásba.

9.2 Biztonsági termosztát

A sütő nem megfelelő használata vagy a részegységek meghibásodása veszélyes túlmelegedést okozhat. Ennek megakadályozása céljából a sütő biztonsági hőkapcsolóval rendelkezik, amely megszakítja az áramellátást. A sütő a hőmérséklet csökkenése után automatikusan újra bekapcsol.

9.3 Sütőfunkciók

Szimbólum	Sütőfunkciók	Alkalmazás
0	Kikapcsolt pozíció	A sütő ki van kapcsolva.
	Sütőlámpa	A sütőlámpa bekapcsolása sütőfunkció használata nélkül.
  + 	Plusz gőz	Nedvesség hozzáadása a sütés során. Megfelelő szín és ropogós kéreg elérése sütés közben. Újramelegítéskor szaftosabb állag elérése. Gyümölcsök vagy zöldségek tartósításához.
 	Enyhe légkeveréses sütés	Különösen porhanyós, szaftos sülték készítéséhez, vagy bármely gyümölcs és zöldség aszalásához.
	Alsó sütés	Ropogós aljú sütemények sütéséhez.
	Alsó + felső sütés	Egy sütőszinten történő sütéshez, valamint pörköléshez.
	Gyors grill	Vékony szelet élelmiszerek nagy mennyiségben történő grillezéséhez és pirítás készítéséhez.
	Infrasütés	Nagyobb húsdarabok vagy nem csontozott szárnyas sütéséhez egy polcszinten. Csőben sütéshez és pirításhoz.

Szimbólum	Sütőfunkciók	Alkalmazás
	Légkeveréses sütés	Többféle étel egyszerre történő sütése azonos főzési hőmérsékleten, egynél több polcmagasságon anélkül, hogy az egyik átvenné a másik ízét.
	Hőlégbefúvás (nedves)	A funkciót arra tervezték, hogy energiát takarítson meg a főzés során. Főzési útmutatásokért olvassa el a „Hasznos tanácsok és javaslatok” című fejezetet, Hőlégbefúvás (nedves). A sütő ajtaját sütés közben be kell csukni, hogy a funkció ne legyen megszakítva, és hogy a sütő a lehető legnagyobb energiahatékonysággal működjön. A funkció használatakor a sütőtér hőmérséklete eltérhet a beállított hőmérséklettől. A fűtési teljesítmény lecsökkenhet. Az energiatakarékosságra vonatkozó általános javaslatokért olvassa el az „Energiahatékonyság” fejezetet Sütő - Energiatakarékosság c. szakaszát. A funkció megfelel az EN 60350-1 sz. szabvány szerinti energiahatékonysági besorolásnak.
	Hőlégbefúvás, nagy hőfok	Egyszerre legfeljebb két szinten történő sütéshez, valamint étel aszalásához ajánljuk. 20 - 40 °C-kal alacsonyabbra állítsa be a hőmérsékletet, mint Alsó + felső sütés esetén.
	Kiolvasztás	Élelmiszerek felolvasztásához (zöldségek és gyümölcsök). A felolvasztás időtartama a fagyasztott étel méretétől és mennyiségétől függ.

9.4 A funkció bekapcsolása: Plusz gőz

Ez a funkció sütés közben páráképződést eredményez.



FIGYELMEZTETÉS!

Égési sérülés és a készülék károsodásának veszélye áll fenn.

A kiszabaduló pára égési sérülést eredményezhet:

- Ne nyissa ki a készülék ajtaját a következő funkció használata közben: Plusz gőz.
- A következő funkció befejeződése után óvatosan nyissa ki a készülék ajtaját: Plusz gőz.





Olvassa el a „Hasznos tanácsok és javaslatok” c. fejezetet.

1. Nyissa ki a sütő ajtaját.

2. Csapvízzel töltsen fel a sütőtér mélyedését.

A sütőtér mélyedésének maximális űrtartalma 250 ml.

A sütőtér mélyedését kizárólag akkor töltsen fel vízzel, amikor a sütő hideg.

3. Állítsa be a funkciót: Plusz gőz .
 4. Nyomja meg a Plusz gőz  gombot. A Plusz gőz gomb kizárólag a következő funkcióval együtt használható: Plusz gőz.
- A visszajelző világítani kezd.
5. Forgassa a hőmérséklet-szabályozó gombot a kívánt hőmérséklet kiválasztásához.
 6. Helyezze az ételt a készülékbe, majd csukja be a sütőajtót.



VIGYÁZAT!

Ne töltsön vizet a sütőtér mélyedésébe sütés közben vagy amikor a sütő forró.

7. A készülék kikapcsolásához nyomja meg a Plusz gőz gombot , majd forgassa a sütőfunkciók és a hőmérséklet szabályozó gombjait kikapcsolt pozícióba.
- A Plusz gőz gomb visszajelzője kialszik.
8. Távolítsa el a sütőtér bemélyedéséből a vizet.



FIGYELMEZTETÉS!

Mielőtt hozzáfogna a megmaradt víznek a sütőtér bemélyedéséből való eltávolításához, győződjön meg arról, hogy a készülék kihűlt.

10. SÜTŐ – ÓRAFUNKCIÓK

10.1 Percszámláló

A visszaszámlálási idő beállítására használhatja.



Ez a funkció nincs hatással a készülék működésére.

1. Állítsa be a sütőfunkciót és a hőmérsékletet.

2. Forgassa el ütőkézig az időzítő gombját, majd forgassa a kívánt időtartamra.

Amikor az idő letelt, egy hangjelzés hallható.

11. SÜTŐ – TARTOZÉKOK HASZNÁLATA



FIGYELMEZTETÉS!

Lásd a „Biztonság” című fejezetet.

11.1 Tartozékok behelyezése

Huzalpolc:



A huzalpolc hátsó része speciális alakú, hogy segítse a hő áramlását.

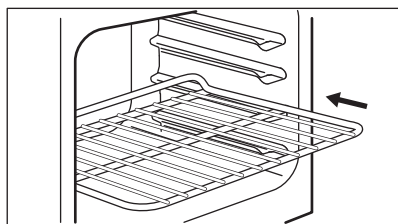

Helyezze a polcot a megfelelő polcsintre. Ellenőrizze, hogy nem ér-e a sütő hátsó falához.

Tepsi:



Ne tolja be teljesen a tepsi a sütőtér hátsó falához. Ez megakadályozná, hogy a forró levegő a tepsi körül áramolhasson. Az étel megégíhet, különösen a tepsi hátsó részén.

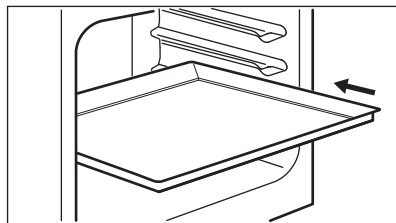

Helyezze a mély tepsi vagy tálcát a polcsintre. Ellenőrizze, hogy nem ér-e a sütő hátsó falához.

12. SÜTŐ - HASZNOS TANÁCSOK ÉS JAVASLATOK



FIGYELMEZTETÉS!

Lásd a „Biztonság” című fejezetet.



A táblázatban szereplő hőmérsékleti értékek és sütési időtartamok csak tájékoztatóként szolgálnak. A valós értékek a receptektől, a felhasznált összetevők minőségétől és mennyiségétől függenek.

12.1 Általános tudnivalók

A készülék négy polcszinttel rendelkezik. A polcszintek számozása a készülék aljától felfelé történik.

A sütő egy speciális rendszerrel van ellátva, ami keringeti a levegőt, és a gőzt folyamatosan visszavezeti. A rendszerrel egyszerre párolhat és süthet, így az elkészített ételek belül puhák, kívül pedig ropogósak lesznek. Minimálisra csökkenti a sütési időt és az energiafogyasztást.

A nedvesség lecsapódhat a készüléken vagy az ajtó üveglapjain. Ez normális jelenség. Mindig álljon hátrébb a készüléktől, amikor sütés közben kinyitja a készülék ajtaját. A páralecsapódás csökkentése érdekében a sütés megkezdése előtt 10 percig üzemeltesse a készüléket.

Törölje le a nedvességet a készülék minden használata után.

Ne helyezzen semmilyen tárgyat közvetlenül a sütőtér aljára, és a készülék egységeit ne takarja le sütés közben alufóliával. Ez hatással lehet a sütés eredményére, és károsíthatja a sütő zománcozását.

12.2 Tésztasütés

Az első sütéskor alacsonyabb hőmérsékletet használjon.

A sütési időtartam 10 – 15 perccel meghosszabbítható, ha egyszerre több polcszinten süt süteményeket.

A különböző magasságokra helyezett torták és sütemények nem mindig

egyenletesen barnulnak. Egyenetlen barnulás esetén nem szükséges megváltoztatni a hőmérséklet-beállítást. Sütés közben a különbségek kiegyenlítődnének.

A sütőben lévő tepsik sütés közben deformálódhatnak. Amikor a tepsik újra lehűlnek, a torzulás megszűnik.

12.3 Sütemények sütése

Ne nyissa ki addig a sütő ajtaját, amíg a sütési idő 3/4-e el nem telt.

Ha egyszerre két sütőtálcát használ, legyen egy üres szint közöttük.

12.4 Húsok és halak sütése

Hagyja a húst kb. 15 percre állni a szeletelés előtt, hogy a szaftja ne folyjon ki.

Hússütés közben a túlzott füstképződés megelőzése érdekében öntsön egy kis vizet a mély tepsibe. A füst lecsapódásának megelőzése érdekében mindig pótolja az elpárolgott vizet.

12.5 Sütési időtartamok

A sütés időtartama az étel fajtájától, annak állagától és mennyiségétől függ.

Az első időkből figyelje a sütés folyamatát. Találja meg a legjobb beállításokat (hőmérséklet-beállítás, sütési idő stb.) főzőedényeihez, receptjeihez és mennyiségeihez, miközben használja a készüléket.

12.6 Plusz gőz +



Az előmelegítés előtt kizárólag akkor tölts fel vízzel a sütőtér mélyedését, amikor a sütő hideg.

Lásd az alábbi szakaszt: „A következő funkció bekapcsolása: Plusz gőz”

Pékárúk

Ételek	Víz mennyisége a sütőtér bemélyedésében (ml)	Hőmérséklet (°C)	Idő (perc)	Polcmagasság	Kiegészítők
Fehér kenyér ¹⁾	100	180	35 - 40	2	Használjon sütőtálcát.
Zsemle ¹⁾	100	200	20 - 25	2	Használjon sütőtálcát.
Házi pizza ¹⁾	100	230	10 - 20	1	Használjon sütőtálcát.
Focaccia ¹⁾	100	190 - 210	20 - 25	1	Használjon sütőtálcát.
Aprósütemények, lángosok, croissant ¹⁾	100	150 - 180	10 - 20	2	Használjon sütőtálcát.
Szilvatorta, almás pite, fahéjas tekercek ¹⁾	100	180	20	2	Használjon sütőformát.

¹⁾ Melegítse elő az üres sütőben 5 percig a sütés előtt.

Fagyasztott ételek elkészítése

Ételek	Víz mennyisége a sütőtér bemélyedésében (ml)	Hőmérséklet (°C)	Idő (perc)	Polcmagasság	Kiegészítők
Fagyasztott pizza ¹⁾	150	200 - 210	10 - 20	2	Használjon huzalpolcot.
Fagyasztott croissant ¹⁾	150	160 - 170	25 - 30	2	Használjon sütőtálcát.

¹⁾ Melegítse elő az üres sütőben 10 percig a sütés előtt.

Étel regenerálása

Ételek	Víz mennyisége a sütőtér bemélyedésében (ml)	Hőmérséklet (°C)	Idő (perc)	Polcmagasság	Kiegészítők
Fehér kenyér	100	110	15 - 25	2	Használjon sütőtálcát.

Ételek	Víz mennyisége a sütőtér bemélyedésében (ml)	Hőmérséklet (°C)	Idő (perc)	Polcmagasság	Kiegészítők
Zsemle	100	110	10 - 20	2	Használjon sütőtálcát.
Házi pizza	100	110	15 - 25	2	Használjon sütőtálcát.
Focaccia	100	110	10 - 20	2	Használjon sütőtálcát.
Zöldségek	100	110	15 - 25	2	Használjon sütőtálcát.
Rizs	100	110	15 - 25	2	Használjon sütőtálcát.
Tészta	100	110	15 - 25	2	Használjon sütőtálcát.
Hús	100	110	15 - 25	2	Használjon sütőtálcát.

Sültek

Ételek	Víz mennyisége a sütőtér bemélyedésében (ml)	Hőmérséklet (°C)	Idő (perc)	Polcmagasság	Kiegészítők
Sertés rostont	200	180	65 - 80	2	A huzalpolcot sütőtálcával használja.
Marha hát-szín	200	200	50 - 60	2	A huzalpolcot sütőtálcával használja.
Csirke	200	210	60 - 80	2	A huzalpolcot sütőtálcával használja.
Pulykasült	200	200	70 - 90	2	A huzalpolcot sütőtálcával használja.

12.7 Tartósítás +



FIGYELMEZTETÉS!

Égési sérülés és a készülék károsodásának veszélye áll fenn.

- Csak a piacon beszerezhető, azonos méretű befőzőüvegeket használjon.
- A sütőtálcára ne tegyen hat darab fél literes befőzőüvegnél többet.
- Egyenletesen töltsen meg a befőzőüvegeket, és hagyjon 1 cm levegőt az üvegek tetejétől számítva. Hagyja a tetőket a befőzőüvegeken

- anélkül, hogy hermetikusan lezárna azokat.
- Az üvegek ne érjenek egymáshoz.
- Töltsön 1/2 liter vizet a sütő tálcába és 1/4 liter vizet a sütőtér bemélyedésébe, hogy elegendő páratartalmat biztosítson a sütőben.
- Állítsa be a Plusz gőz funkciót és a megfelelő hőmérsékletet az alábbi táblázat alapján.
- Csak a funkció kikapcsolásakor zárható le a befűzőüvegek hermetikusan.

Bogyós gyümölcsök

Ételek	Hőmérséklet (°C)	Idő (perc)	Polcmagasság	Kiegészítők
Földieper / áfonya / málna	160	25 - 30	1	Használjon sütő tálcát.

Csonthéjas gyümölcs

Ételek	Hőmérséklet (°C)	Idő (perc)	Polcmagasság	Kiegészítők
Körte / birsalma / szilva	160	35 - 40	1	Használjon sütő tálcát.

Puha zöldségek

Ételek	Hőmérséklet (°C)	Idő (perc)	Polcmagasság	Kiegészítők
Cukkini / padlizsán / hagyma / paradicsom	160	30 - 35	1	Használjon sütő tálcát.

Savanyúságnak való zöldségek

Ételek	Hőmérséklet (°C)	Idő (perc)	Polcmagasság	Kiegészítők
Sárgarépa / karalábé / fehérrépa / zeller	160	35 - 45	1	Használjon sütő tálcát.

12.8 Enyhe légkeveréses sütés

Aszalás

Ételek	Hőmérséklet (°C)	Idő (óra)	Polcmagasság	
			1. pozíció	2. pozíció
Zöldségek				
Bab	60 - 70	7 - 9	2	1 / 3
Paprika csíkok	60 - 70	10 - 12	2	1 / 3
Zöldség savanyúsághoz	60 - 70	9 - 11	2	1 / 3
Gomba, aprított	50 - 60	13 - 15	2	1 / 3
Fűszernövény	40 - 50	3 - 5	2	1 / 3

Ételek	Hőmérséklet (°C)	Idő (óra)	Polcmagasság	
			1. pozíció	2. pozíció
Gyümölcs				
Szilva, felezett	60 - 70	11 - 13	2	1 / 3
Kajsziarack felek	60 - 70	9 - 11	2	1 / 3
Almaszeletek	60 - 70	6 - 8	2	1 / 3
Körte szeletek	60 - 70	7 - 10	2	1 / 3

Hőlégbefűvés, Kis Hőfok

Ételek	Mennyiség (kg)	Mindkét oldal barnítása (perc)	Hőmérséklet (°C)	Polcmagasság	Idő (perc)
Marhahús					
Filé (közepesen átsütve)	1.0 - 1.5	2	80 - 100	2	60 - 90
Marha hátszín (közepesen átsütve)	1.5 - 2.0	4	80 - 100	2	160 - 200
Borjú					
Filé (rózsaszínűre sütve)	1.0 - 1.5	2	80 - 100	2	50 - 90
Karaj (egyben)	1.5 - 2.0	4	80 - 100	2	100 - 160
Borjúsült, közepesen	1.5 - 2.0	4	80 - 100	2	100 - 160
Sertés					
Filé (rózsaszínűre sütve)	1.0 - 1.5	2	80 - 100	2	60 - 100
Karaj (egyben)	1.5 - 2.0	4	80 - 100	2	100 - 160
Sertéssült, közepesen	1.5 - 2.0	4	80 - 100	2	100 - 160

12.9 Alsó + felső sütés **Tésztasütés**

Ételek	Hőmérséklet (°C)	Idő (perc)	Polcmagasság
Lepény	160 - 170	25 - 35	2

Ételek	Hőmérséklet (°C)	Idő (perc)	Polcmagasság
Kelt almás sütemény	170 - 190	45 - 55	3
Tepsis sütemény	170 - 180	35 - 45	2
Prézlikalács	170 - 190	50 - 60	3
Sajttorta	170 - 190	60 - 70	2
Parasztkenyér	190 - 210	50 - 60	2
Töltött kalács	165 - 175	35 - 45	2
Üres kalács	165 - 175	35 - 45	2
Zsemlék	180 - 200	15 - 25	2
Keksztekercs	150 - 170	15 - 25	2
Quiche Lorraine	215 - 225	45 - 55	2

Sültek

Ételek	Hőmérséklet (°C)	Idő (perc)	Polcmagasság
Fél csirke	210 - 230	35 - 50	2
Sertésborda	190 - 210	30 - 35	3
Hal egészben	200 - 220	40 - 70	2

12.10 Gyors grill

Ételek	Hőmérséklet (°C)	Idő (perc)	Polcmagasság
Fél csirke	230	50 - 60	2
Sertésborda	230	40 - 50	3
Grill sonka	250	17 - 25	2
Kolbászok	250	20 - 30	2
Bifsztek: közepesen	230	25 - 35	2

12.11 Infrásütés

Ételek	Hőmérséklet (°C)	Idő (perc)	Polcmagasság
Fél csirke	200	50 - 60	2
Csirke	250	55 - 60	2
Csirke szárny	230	30 - 40	2

Ételek	Hőmérséklet (°C)	Idő (perc)	Polcmagasság
Sertésborda	230	40 - 50	2
Bífsztek: jól átsütve	250	35 - 40	2

12.12 Légkeveréses sütés

Tésztasütés

Ételek	Hőmérséklet (°C)	Idő (perc)	Polcmagasság
Kelt tészta töltelékkel	150 - 160	20 - 30	2
Lekváros piskóta	170 - 190	30 - 40	2
Svájci almás lepény	180 - 200	35 - 45	2
Karácsonyi püspökkenyér	150 - 160	40 - 50	2
Homoktorta	170 - 190	50 - 60	2
Habcsók	110 - 120	30 - 40	2
Burgonyafelfújt	180 - 200	40 - 50	2
Lasagne	170 - 190	30 - 50	2
Sült makaróni	170 - 190	50 - 60	2
Pizza	190 - 200	25 - 35	2

Sültek

Ételek	Hőmérséklet (°C)	Idő (perc)	Polcmagasság
Csirke egészben	200 - 220	55 - 65	2
Sertéssült	170 - 180	45 - 50	2

12.13 Hőlégbefúvás (nedves)

Ételek	Hőmérséklet (°C)	Idő (perc)	Polcmagasság	Kiegészítők
Kenyér és pizza				
Molnárika	190	25 - 30	2	sütő tálca vagy mély tepsi
Zsemle	200	40 - 45	2	sütő tálca vagy mély tepsi
Fagyasztott pizza, 350 g	190	25 - 35	2	huzalpolc

Ételek	Hőmérséklet (°C)	Idő (perc)	Polcma-gas-ság	Kiegészítők
Sütemény sütő tálcán				
Keksztekercs	180	20 - 30	2	sütő tálca vagy mély tepsi
Brownie	180	35 - 45	2	sütő tálca vagy mély tepsi
Sütés sütőformában				
Szufflé	210	35 - 45	2	hat kerámia ramekin huzalpolcon
Piskóta tortaalap	180	25 - 35	2	tortaforma rácson
Piskótatészta	150	35 - 45	2	tortasütő forma huzalpolcon
Hal				
Hal tasakokban, 300 g	180	25 - 35	2	sütő tálca vagy mély tepsi
Hal egészben, 200 g	180	25 - 35	2	sütő tálca vagy mély tepsi
Halfilé, 300 g	180	30 - 40	2	pizzaserpenyő rácson
Hús				
Hús tasakban, 250 g	200	35 - 45	2	sütő tálca vagy mély tepsi
Nyáron sült hús, 500 g	200	30 - 40	2	sütő tálca vagy mély tepsi
Aprósütemény sütése				
Aprósütemények	170	25 - 35	2	sütő tálca vagy mély tepsi
Habcsók	170	40 - 50	2	sütő tálca vagy mély tepsi
Muffin	180	30 - 40	2	sütő tálca vagy mély tepsi
Sós aprósütemény	160	25 - 35	2	sütő tálca vagy mély tepsi
Aprósütemény om-lós tésztából	140	25 - 35	2	sütő tálca vagy mély tepsi
Gyümölcslepény	170	20 - 30	2	sütő tálca vagy mély tepsi
Vegetáriánus				
Vegyes zöldségek tasakban, 400 g	200	20 - 30	2	sütő tálca vagy mély tepsi
Omllett	200	30 - 40	2	pizzaserpenyő rácson
Zöldségek tálcán, 700 g	190	25 - 35	2	sütő tálca vagy mély tepsi

12.14 Hőlégbefűvés, nagy hőfok

Tésztasütés

Ételek	Hőmérséklet (°C)	Idő (perc)	Polcmagasság
Lepény	140 - 160	40 - 50	1 + 3
Zsemlelék	190 - 210	10 - 20	1 + 3
Habcsók	100 - 120	55 - 65	1 + 3
Vajas sütemény	150 - 170	20 - 30	1 + 3
Pizza	200 - 220	35 - 45	1 + 3

12.15 Információ a bevizsgáló intézetek számára

Ételek	Funkció	Hőmérséklet (°C)	Tartozékok	Polcpozíció	Idő (perc)
Aprósütemény, 16 db/tepsi	Alsó + felső sütés	160	Sütő tálca	3	20 - 30
Aprósütemény, 16 db/tepsi	Légkeveréses sütés	150	Sütő tálca	3	20 - 30
Aprósütemény, 16 db/tepsi	Hőlégbefűvés, nagy hőfok	160	Sütő tálca	1 + 3	30 - 40
Almáspite (2 forma, átmérő: 20 cm, át-lósan elhelyezve)	Alsó + felső sütés	190	Huzalpolc	1	65 - 75
Almáspite (2 forma, átmérő: 20 cm, át-lósan elhelyezve)	Légkeveréses sütés	180	Huzalpolc	2	70 - 80
Piskótatészta (zsi-radék nélkül)	Alsó + felső sütés	180	Huzalpolc	2	20 - 30
Piskótatészta (zsi-radék nélkül)	Légkeveréses sütés	160	Huzalpolc	2	25 - 35
Piskótatészta (zsi-radék nélkül)	Hőlégbefűvés, nagy hőfok	170	Huzalpolc	1 + 3	30 - 40
Linzer / omlós tészták	Alsó + felső sütés	140	Sütő tálca	3	15 - 30
Linzer / omlós tészták	Légkeveréses sütés	140	Sütő tálca	3	20 - 30
Linzer / omlós tészták	Hőlégbefűvés, nagy hőfok	140	Sütő tálca	1 + 3	15 - 30
Pirítós	Gyors grill	250	Huzalpolc	3	5 - 10

Ételek	Funkció	Hőmérséklet (°C)	Tartozékok	Polcpozíció	Idő (perc)
Marhahús hamburger ¹⁾	Infrasütés	250	huzalpolc vagy mély tepsi	3	15 - 20 egyik oldal; 10 - 15 másik oldal

¹⁾ Melegítse elő a sütőt 10 percig.

13. SÜTŐ – ÁPOLÁS ÉS TISZTÍTÁS



FIGYELMEZTETÉS!

Lásd a „Biztonság” című fejezetet.

13.1 Megjegyzések a tisztítással kapcsolatban

A sütő elejét meleg vizes és enyhe tisztítószeres puha ruhával tisztítsa meg.

A fémfelületek tisztítását speciális tisztítószerezrel végezze.

Minden használat után alaposan tisztítsa meg a sütő belsejét. A lerakódott zsír vagy egyéb ételmaradék tüzet okozhat.

Minden használat után tisztítsa és szárítsa meg a tartozékokat. Meleg vizes és tisztítószeres puha ruhát használjon. A tartozékokat tilos mosogatógépben tisztítani.

A makacs szennyeződések az erre a célra kifejlesztett speciális sütőtisztító szerrel tisztítsa meg.

A teflonbevonatú tartozékokat ne tisztítsa súroló hatású tisztítószerezekkel vagy éles tárgyakkal.

13.2 Rozsdamentes acél vagy alumínium sütők

A sütőajtó tisztításához csak nedves szivacsot vagy törőruhát használjon. Puha ronggyal törölje szárazra.

Soha ne használjon acélgypatot, savtartalmú vagy súroló hatású szereket, mivel azok károsíthatják a sütő felületét. A sütő kezelőpaneljét ugyanilyen elővigyázatosan tisztítsa meg.

13.3 A sütőtér bemélyedésének tisztítása

A tisztítási eljárás eltávolítja a gőzsütés után a sütőtér bemélyedésében lerakódott vízkő maradványokat.



Javasoljuk, hogy a tisztítási eljárást a következő funkció legalább minden 5 - 10. ciklusa után végezze el: Plusz gőz.

1. Töltsön 250 ml fehér ecetet a sütő aljánál található sütőtéri mélyedésbe. Legfeljebb 6%-os, növényi kivonatoktól mentes ecetet használjon.
2. 30 percig hagyja környezeti hőmérsékleten, hogy az ecet feloldja a vízkő maradványokat.
3. Langyos vízzel és puha ruhával tisztítsa meg a sütőtérrel.

13.4 A sütő üveglapjainak le- és felszerelése

A tisztításhoz a belső üveglapok eltávolíthatók. Az üveglapok száma modellenként változik.



FIGYELMEZTETÉS!

A sütő ajtáját résnyire hagyja nyitva a tisztítási munka során. Ha teljesen kinyitja, akkor véletlen becsukódhat, és sérülést okozhat.



FIGYELMEZTETÉS!

Ne használja a készüléket az üveglapok nélkül.

1. Nyissa ki az ajtót körülbelül 30°-os szögbe. Az ajtó önmagától megáll az enyhén nyitott helyzetben.

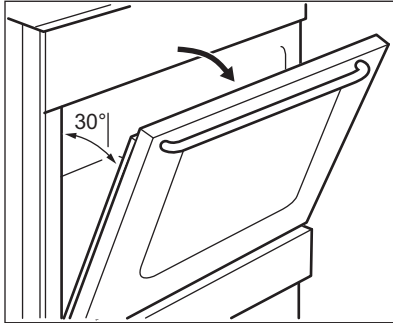

2. Tartsa meg két oldalon az ajtó felső szélénél lévő ajtószegélyt (B), majd nyomja befelé, hogy elengedjen a kapocs tömítése.

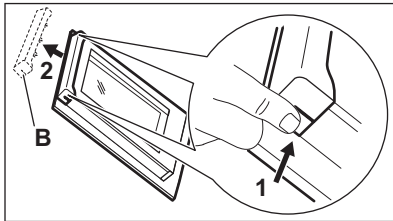

3. Húzza előre a díszlécet az eltávolításhoz



FIGYELMEZTETÉS!

Amikor kiveszi az üveglapokat, a sütőajtó megpróbál becsukódni.

4. Tartsa meg az ajtó üveglapjait egyenként a felső szélüknél fogva, és felfele húzza ki őket.
5. Tisztítsa meg az üveglapokat mosószeres vízzel. Óvatosan törölje szárazra az üveglapot.

A tisztítás befejeztével tegye vissza az üveglapokat és a sütőajtót a helyére. Ismétlje meg fordított sorrendben a fenti lépéseket. Először a kisebb lapot helyezze vissza, majd a nagyobbat.



VIGYÁZAT!

Ügyeljen arra, hogy a belső üveglapot megfelelően helyezze be a helyére.

13.5 A rekesz eltávolítása



FIGYELMEZTETÉS!

Ne tároljon gyúlékony anyagokat (pl. tisztítószert, műanyag zacskót, edényfogó kesztyűt, papírt vagy tisztító aeroszolt) a rekeszben. A sütő használata közben a rekesz felmelegszik. Tűzveszély!

A sütő alatti rekesz a könnyebb tisztításhoz kivehető.

1. Ütközésig húzza ki a rekeszt.

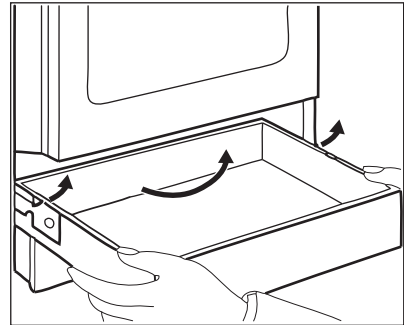

2. Óvatosan emelje felfelé a rekeszt.

3. Húzza ki teljesen a rekeszt.

A rekesz visszahelyezéséhez fordított sorrendben hajtsa végre a fenti műveletet.

13.6 A sütőlámpa cseréje



FIGYELMEZTETÉS!

Vigyázat! Áramütés-veszély! Az izzó forró lehet.

1. Kapcsolja ki a sütőt. Várja meg, míg a sütő lehül.
2. Húzza ki a sütőt a hálózati aljzataból.
3. Tegyen egy kendőt a sütőtér aljára.

Hátsó lámpa

1. Az üveg lámpaburkolat eltávolításához forgassa azt.
2. Tisztítsa meg az üveg lámpaburkolatot.
3. Cserélje ki az izzót egy megfelelő, 300 °C-ig hőálló izzóra.
4. Szerelje fel az üvegbúrát.

14. HIBAEELHÁRÍTÁS



FIGYELMEZTETÉS!

Lásd a „Biztonság” című fejezetet.

14.1 Mi a teendő, ha ...

Jelenség	Lehetséges ok	Javítási mód
Nem lehet bekapcsolni a készüléket.	A készülék nincs csatlakoztatva az elektromos hálózathoz, vagy csatlakoztatása nem megfelelő.	Ellenőrizze, hogy a készülék jól van-e csatlakoztatva az elektromos hálózathoz.
	Leolvadt a biztosíték.	Ellenőrizze, hogy a biztosíték okozza-e a problémát. Ha a biztosíték többször is leolvad, hívjon szakképzett villanyszerelőt.
Nem lehet elindítani vagy üzemeltetni a főzőlapot.	Leolvadt a biztosíték.	Indítsa el újra a főzőlapot, és 10 másodpercen belül állítsa be a hőfokot.
Nem kezd világítani a maradékhő visszajelző.	A főzőzóna még nem forrosodott fel, mert csak rövid ideje van működésben.	Ha a főzőzóna elég ideig működött, és forrónak kellene lennie, forduljon a márkaszervizhez.
A sütő nem melegszik fel.	A készülék kikapcsolt állapotban van.	Kapcsolja be a sütőt.
	Nem végezte el a szükséges beállításokat.	Ellenőrizze, hogy elvégezte-e a szükséges beállításokat.
A világítás nem működik.	A világítás izzója meghibásodott.	Cserélje ki az izzót.
Gőz- és páralecsapódás az ételen és a sütőtérben.	Az ételt túl sokáig hagyta a sütőben.	A sütés befejezése után az edényeket ne hagyja 15 - 20 percnél hosszabb ideig a sütőben.
Túl hosszú időbe telik az ételek elkészítése, vagy túl gyorsan elkészülnek.	A hőmérséklet túl alacsony vagy túl magas.	Szükség esetén módosítsa a hőmérsékletet. Kövesse a felhasználói kézikönyv utasításait.
A következő funkció használatakor a sütés eredményessége nem megfelelő: Plusz gőz.	Nem kapcsolta be a Plusz gőz funkciót.	Lásd az alábbi szakaszt: „A következő funkció bekapcsolása: Plusz gőz”.

Jelenség	Lehetséges ok	Javítási mód
	Nem töltötte fel vízzel a sütőtér mélyedését.	Lásd az alábbi szakaszt: „A következő funkció bekapcsolása: Plusz gőz”.
	Nem megfelelően kapcsolta be a Plusz gőz funkciót a Plusz gőz gombbal.	Lásd az alábbi szakaszt: „A következő funkció bekapcsolása: Plusz gőz”.
Szeretné bekapcsolni a Enyhe légkeveréses sütés funkciót, de a Plusz gőz gomb visszajelzője világít.	A Plusz gőz funkció működik.	Nyomja meg a Plusz gőz  gombot a Plusz gőz funkció leállításához.
A sütőtér bemélyedésében levő víz nem forr fel.	A hőmérséklet túl alacsony.	A hőmérsékletet legalább 110 °C-ra állítsa be. Olvassa el a „Hasznos tanácsok és javaslatok” c. fejezetet.
A víz kifolyik a sütőtér bemélyedéséből.	Túl sok víz van a sütőtér bemélyedésében.	Kapcsolja ki a sütőt, és győződjön meg arról, hogy a készülék lehűlt. A kifolyt vizet egy szivaccsal vagy ruhával távolítsa el. Megfelelő mennyiségű vizet töltsön a sütőtér bemélyedésébe. Tekintse át az idevonatkozó eljárást.

14.2 A szerviz számára szükséges adatok

Ha nem talál megoldást egyedül a problémára, forduljon a márkakereskedőhöz vagy a hivatalos márkaszervizhez.

A márkaszerviz számára szükséges adatok az adattáblán találhatóak. Az adattábla a sütőtér elülső keretén található. Ne távolítsa el az adattáblát a készülék sütőtérének keretéről.

Javasoljuk, hogy az adatokat jegyezze fel ide:	
Típus (MOD.)
Termékszám (PNC)
Sorozatszám (S.N.)

15. ENERGIAHATÉKONYSÁG

15.1 Termékismertető főzőlaphoz az EU 66/2014 szabvány szerint

Modellazono- LKR560000X
sító

Főzőlap típusa	Szabadon álló tűzhely főzőlappal		
Főzőzónák száma	4		
Fűtési technológia	Sugárzóelemes fűtőegység		
Kör alakú főzőzónák átmérője (Ø)	Bal hátsó	14,0 cm	
	Jobb hátsó	18,0 cm	
	Jobb első	14,0 cm	
	Bal első	18,0 cm	
Energiafogyasztás főzőzónánként (EC electric cooking)	Bal hátsó	180,3 Wh / kg	
	Jobb hátsó	179,4 Wh / kg	
	Jobb első	180,3 Wh / kg	
	Bal első	179,4 Wh / kg	
Főzőlap energiafogyasztása (EC electric hob)	179,9 Wh / kg		

EN 60350-2 - Háztartási elektromos főzőkészülékek – 2. rész: Főzőlapok – A teljesítmény mérésének módszerei.

15.2 Főzőlap - Energiatakarékosság

A mindennapos főzés közben energiát takaríthat meg az alábbi ötletek betartásával.

- Víz melegítésekor csak a szükséges vízmennyiséget használja.
- Lehetőség szerint mindig tegyen fedőt a főzőedényre.

- A főzőedényt már bekapcsolás előtt helyezze a főzőzónára.
- Az edényaljak és a főzőzónák átmérőjének mindig meg kell egyezniük.
- A kisebb főzőedényt a kisebb főzőzónára helyezze.
- A főzőedényt a főzőzóna közepére helyezze.
- A maradékhot használja az étel meleg tartásához vagy felolvasztásához.

15.3 Sütőkre vonatkozó információk és Termékismertető*

Gyártó neve	Electrolux
A készülék azonosítójele	LKR560000X 943005311
Energiahatékonysági szám	94.9
Energiahatékonysági osztály	A
Villamosenergia-fogyasztás normál adag és alsó + felső sütés mellett	0,84 kWh/ciklus
Villamosenergia-fogyasztás normál terhelés és légkeveréses sütés mellett	0,74 kWh/ciklus
Sütőterek száma	1
Hőforrás	Villamos energia

Hangerő	54 l
Sütő típusa	Szabadon álló tűzhely sütővel
Tömeg	42.0 kg

* Az Európai unió számára az EU 65/2014 és 66/2014 sz. rendeletek szerint. Fehéroroszország számára az STB 2478-2017, G függelék; STB 2477-2017, A és B függelék szerint. Ukrajna számára az 568/32020 sz. rendelet szerint.

Az energiahatékonysági osztály nem alkalmazható Oroszország esetében.

EN 60350-1 - Háztartási elektromos főzőkészülékek - 1. rész: Tartományok, sütők, gőzsütők és grillezők - A teljesítmény mérésére szolgáló módszerek.

15.4 Sütő - Energiatakarékosság



A sütő több funkcióval is segít energiát megtakarítani a mindennapos főzés során.

Ügyeljen rá, hogy használat közben a sütő ajtaja be legyen csukva. Sütés közben ne nyissa ki túl gyakran a sütő ajtaját. Tartsa tisztán az ajtó tömítést, és ügyeljen rá, hogy megfelelően legyen a helyére rögzítve.

Fém főzőedényeket használjon az energiatakarékosság javítása érdekében.

Amikor lehetséges, kerülje a sütő előmelegítését.

Ha egyszerre több ételt készít, a sütések közötti szünet legyen a lehető legrövidebb.

Légkeveréses sütés

Amikor csak lehetséges, a sütőfunkciókat légkeveréssel használja az energiatakarékosság érdekében.

Maradék hő

A 30 percnél hosszabb ideig tartó sütés során a befejezés előtt 3 - 10 perccel csökkentse a sütő hőmérsékletét a minimum értékre. A sütőben levő maradék hő tovább folytatja a sütést.

A maradék hőt más ételek felmelegítéséhez is használhatja.



Ételek melegen tartása

A maradék hőt használhatja az étel melegen tartásához. Ehhez válassza a lehető legalacsonyabb hőmérséklet-beállítást.

Hőlégbefúvás (nedves)

A funkciót arra tervezték, hogy energiát takarítson meg a sütés során. További részletekért olvassa el a „Sütő - Napi használat” fejezet Sütőfunkciók című szakaszát.

16. KÖRNYEZETVÉDELMI TUDNIVALÓK

 következő jelzéssel ellátott anyagokat hasznosítsa újra. Újrahasznosításhoz tegye a megfelelő konténerekbe a csomagolást. Járuljon hozzá környezetünk és egészségünk védelméhez, és hasznosítsa újra az elektromos és elektronikus hulladékot. A  tiltó szimbólummal ellátott készüléket

ne dobja a háztartási hulladék közé. Juttassa el a készüléket a helyi újrahasznosító telepre, vagy lépjen kapcsolatba a hulladékkezelésért felelős hivatallal.

Electrolux Appliances AB - Contact
Address: Al. Powstańców Śląskich 26,
30-570 Kraków, Poland

www.electrolux.com/shop



867365097-A-062021

