



BCE558370B

BCE558370M

BCK558370M

SQ Udhëzimet për përdorim Furrë	2
BG Ръководство за употреба Фурна	32
HR Upute za uporabu Pečnica	63
CS Návod k použití Trouba	92
ET Kasutusjuhend Ahi	121
KA მომხმარებლის სახელმძღვანელო ღუმელი	150
EL Οδηγίες Χρήσης Φούρνος	183
HU Használati útmutató Sütő	214
KK Қолдану туралы нұсқаулары Тұмшанеш	244
LV Lietošanas instrukcija Cepeškrāsns	275
LT Naudojimo instrukcija Orkaitė	304
MK Упатство за ракување Печка	334
PL Instrukcja obsługi Piekarnik	366
RO Manual de utilizare Cuptor	397
RU Инструкция по эксплуатации Духовой шкаф	427
SR Упутство за употребу Пећница	459
SK Návod na používanie Rúra	490
SL Navodila za uporabo Pečica	519
UK Інструкція Духова шафа	548

Mirë se vini në AEG! Faleminderit që keni zgjedhur pajisjen tonë.



Në përpjekjet tona për të qenë ekologjikë, ne jemi duke reduktuar asetet e letrës dhe po ofrojmë manuale të plota përdorimi në internet. Aksesoni manualin tonë të plotë të përdorimit në aeg.com/manuals



Merrni këshilla përdorimi, broshura, informacione për ndreqjen e problemeve, shërbimin dhe riparimin në aeg.com/support



Për më shumë receta, këshilla, diagnostikim problemesh, shkarkoni aplikacionin **My AEG Kitchen**.



Rezervohet mundësia e ndryshimeve.

PËRMBAJTJA

1. INFORMACIONI I SIGURISË.....	4
2. UDHËZIMET PËR SIGURINË.....	6
3. PËRSHKRIM I PRODUKTIT.....	8
4. PANELI I KONTROLLIT.....	9
5. PËRPARA PËRDORIMIT TË PARË.....	10
6. PËRDORIMI I PËRDITSHËM.....	12
7. FUNKSIONET E ORËS.....	17
8. PËRDORIMI I AKSESORËVE.....	19
9. FUNKSIONET SHITESË.....	21
10. UDHËZIME DHE KËSHILLA.....	22
11. KUJDESI DHE PASTRIMI.....	24
12. ZGJIDHJA E PROBLEMEVE.....	28
13. EFIKASITETI ENERGJETIK.....	29
14. STRUKTURA E MENYSË.....	30
15. ÇËSHTJE QË LIDHEN ME AMBIENTIN.....	31



1. ⚠ INFORMACIONI I SIGURISË

Përpara instalimit dhe përdorimit të pajisjes, lexoni me kujdes udhëzimet e ofruara. Prodhuesi nuk është përgjegjës për lëndimet apo dëmet si rezultat i instalimit apo përdorimit të papërshtatshëm. Gjithmonë mbajini udhëzimet në një vend të sigurt dhe ku mund të arrihen lehtë për t'iu referuar në të ardhmen.

1.1 Siguria e fëmijëve dhe personave me probleme

- Kjo pajisje mund të përdoret nga fëmijë të moshës 8 vjeç e sipër dhe persona me aftësi të kufizuara fizike, ndijimesh ose mendore ose që nuk kanë eksperiencë dhe njohuri, nëse këta mbahen nën mbikëqyrje ose udhëzohen për përdorimin e sigurt të pajisjes dhe i kuptojnë rreziqet e përdorimit. Fëmijët nga nën 8 vjeç dhe personat me aftësi të kufizuara shumë të theksuara dhe komplekse duhet të mbahen larg nga pajisja, përveçse kur mbahen nën monitorim të vazhdueshëm.
- Fëmijët duhet të monitorohen për t'u siguruar se nuk luajnë me pajisjen dhe pajisjet portative me My AEG Kitchen .
- Mbajeni të gjithë paketimin larg nga fëmijët dhe hidheni atë siç kërkohet.
- PARALAJMËRIM: Pajisja dhe pjesët e saj të arritshme nxehen gjatë përdorimit. Mbajini fëmijët dhe kafshët shtëpiake larg pajisjes gjatë kohës që ajo është në përdorim dhe kur ftohet.
- Nëse pajisja ka një mekanizëm për sigurinë e fëmijëve, ai duhet aktivizuar.
- Fëmijët nuk duhet të kryejnë pastrimin dhe mirëmbajtjen e pajisjes pa mbikëqyrje.

1.2 Siguria e përgjithshme

- Kjo pajisje përdoret vetëm për gatim.
- Kjo pajisje është krijuar për përdorim shtëpiak në ambient të brendshëm.

- Kjo paisje mund të përdoret në: zyra, dhoma hoteli, dhoma bujtine, dhoma hoteli rural, si dhe në vende të ngjashme ku përdorimi nuk tejkalon (mesatarisht) nivelet e përdorimit shtëpiak.
- Vetëm një person i kualifikuar duhet ta instalojë këtë pajisje dhe të ndërrojë kabllon.
- Mos e përdorni pajisjen përpara se ta instaloni në strukturën inkaso.
- Përpara mirëmbajtjes, shkëputeni pajisjen nga rrjeti elektrik.
- Nëse kordoni i energjisë elektrike është i dëmtuar, duhet të zëvendësohet nga prodhuesi, qendra e autorizuar e shërbimit e tij ose persona me kualifikim të ngjashëm për të shmangur një rrezik elektrik.
- PARALAJMËRIM: Për të shmangur mundësinë e goditjes elektrike, sigurohuni që pajisja të fiket përpara se të ndërroni llambën.
- PARALAJMËRIM: Pajisja dhe pjesët e saj të arritshme nxehen gjatë përdorimit. Duhet pasur kujdes për të shmangur prekjën e elementëve të ngrohjes ose sipërfaqes së brendësisë së pajisjes.
- Përdorni gjithmonë doreza furre për të hequr ose për të futur aksesoret ose enët për furrë.
- Përdorni vetëm sensorin e ushqimit (sensorin e temperaturës) që rekomandohet për këtë pajisje.
- Për të hequr mbajtëset e rafteve, në fillim hiqni pjesën e përparme të mbajtëses së raftit dhe pastaj pjesën e pasme nga muret anësore. Montojini mbajtëset e rafteve në rendin e kundërt.
- Mos përdorni pastrues me avull për të pastruar pajisjen.
- Mos përdorni pastrues gërryes të fortë ose kruajtëse të mprehta metalike për të pastruar derën prej xhami, pasi mund të gërvishet sipërfaqja, gjë e cila mund të shkaktojë krisjen e xhamit.

2. UDHËZIMET PËR SIGURINË

2.1 Instalimi



PARALAJMËRIM!

Vetëm një person i kualifikuar duhet ta instalojë këtë pajisje.

- Hiqni të gjithë paketimin.
- Mos instaloni ose mos përdorni një pajisje të dëmtuar.
- Ndiqni udhëzimet e instalimit të dhëna me pajisjen.
- Gjithmonë bëni kujdes kur e lëvizni pajisjen sepse është e rëndë. Përdorni gjithnjë doreza sigurie dhe këpucë të mbyllura.
- Mos e tërhiqni pajisjen nga doreza.
- Instalojeni pajisjen në një vend të sigurt dhe të përshtatshëm që plotëson kërkesat e instalimit.
- Ruani largësitë minimale nga pajisjet dhe njësitë e tjera.
- Përpara montimit të pajisjes, kontrolloni nëse dera e pajisjes hapet pa pengesë.
- Pajisja vjen me një sistem elektrik ftohjeje. Duhet vënë në punë përmes lidhjes nga priza.
- Njësia e integruar duhet të plotësojë kërkesat e stabilitetit të DIN 68930.

Lartësia minimale e mobilies (Mobilia nën lartësinë minimale të suprinës)	578 (600) mm
Gjerësia e mobilies	560 mm
Thellësia e mobilies	550 (550) mm
Lartësia e pjesës së përparme të pajisjes	594 mm
Lartësia e pjesës së pasme të pajisjes	576 mm
Gjerësia e pjesës së përparme të pajisjes	595 mm
Gjerësia e pjesës së pasme të pajisjes	559 mm
Thellësia e pajisjes	567 mm
Thellësia inkaso e pajisjes	546 mm
Gjerësia me derën të hapur	1027 mm

Madhësia minimale e hapjes së ventilimit. Hapja e vendosur në pjesën e pasme poshtë	560x20 mm
Gjatësia e kablos kryesore të furnizimit. Kabloja është vendosur në këndin e djathtë të pjesës së pasme	1500 mm
Vidat e montimit	4x25 mm

2.2 Lidhja elektrike



PARALAJMËRIM!

Rrezik zjarri dhe goditjeje elektrike.

- Të gjitha lidhjet elektrike duhen kryer nga një electricist i kualifikuar.
- Pajisja duhet tokëzuar.
- Sigurohuni që parametrat në pllakën e specifikimeve të përkojnë me vlerat elektrike të rrjetit elektrik.
- Përdorni gjithmonë një prizë të tokëzuar të instaluar si duhet.
- Mos përdorni përshtatës me shumë spina dhe kablo zgjatuese.
- Sigurohuni që të mos dëmtoni prizën dhe kabllon elektrike. Nëse kabloja elektrike duhet zëvendësuar, kjo duhet bërë nga Qendra jonë e autorizuar e shërbimit.
- Mos i lini kabllot elektrike që të prekin derën e pajisjes ose t'i afrohen asaj apo hapësirës poshtë pajisjes, veçanërisht kur është në punë ose dera është e nxehtë.
- Mbrojtja nga goditja e pjesëve me korrent dhe të izoluara duhet të shtrëngohet në mënyrë të tillë që të mos hiqet pa vegla.
- Pajisjen futeni në prizë vetëm në fund të instalimit. Sigurohuni që spina të jetë e arritshme pas montimit të pajisjes.
- Nëse priza është e lirë, mos e futni spinën.
- Mos e shkëputni pajisjen nga rrjeti duke e tërhequr nga kabloja elektrike. Gjithmonë tërhiqeni kabllon elektrike duke e kapur nga spina.
- Përdorni mjetet e duhura izoluese: çelësat mbrojtës, siguresat (siguresat që vidhosen duhet të hiqen nga foleja), salvavitat dhe kontaktorët.

- Instalimi elektrik duhet të ketë një pajisje instaluese e cila ju lejon të shkëpusni pajisjen nga rryma elektrike në të gjitha polet. Pajisja instaluese duhet të ketë një hapje kontakti me gjerësi minimale 3 mm.
- Kjo pajisje ofrohet me spinë dhe kordon elektrik.

2.3 Përdorimi

PARALAJMËRIM!

Rrezik plagosjeje, djegiesh dhe goditjeje elektrike ose shpërthimi.

- Mos i ndryshoni specifikimet e pajisjes.
- Sigurohuni që vendet e ventilimit të mos jenë bllokuar.
- Mos harroni ta kontrolloni pajisjen gjatë punës.
- Çaktivizojeni pajisjen pas çdo përdorimi.
- Tregoni kujdes në hapjen e derës së pajisjes kur pajisja është në punë. Mund të çlirohet avull i nxehtë.
- Mos e vendosni në punë pajisjen me duar të lagura ose kur keni pasur kontakt me ujën.
- Mos ushtroni presion mbi derën e hapur.
- Mos e përdorni pajisjen si sipërfaqe pune ose si sipërfaqe mbështetëse.
- Hapeni derën e pajisjes me kujdes. Përdorimi i përbërësve me alkool mund të krijojë një përzierje alkooli dhe ajri.
- Mos lejoni që pajisja të bjerë në kontakt me shkëndija apo flakë të hapura kur hapni derën.
- Mos vendosni produkte që marrin flakë ose sende të lagura me produkte të ndezshme brenda, pranë pajisjes ose mbi të.
- Mos e ndani fjalëkalimin tuaj të Wi-Fi.

PARALAJMËRIM!

Rrezik dëmtimi i pajisjes.

- Për të parandaluar dëmtimin ose çngjyrosjen e emailit:
 - mos fusni enët e furrës ose objekte të tjera në pajisje drejtpërsëdrejti në fund.
 - mos fusni letër alumini drejtpërdrejt në pjesën e poshtme të hapësirës së pajisjes.

- mos hidhni ujë drejtpërdrejt në pajisjen e nxehtë.
- mos lini enë të lagura dhe ushqim në pajisje pasi të keni mbaruar gatimin.
- bëni kujdes kur hiqni ose vendosni aksesoret.
- Çngjyrimi i emalimit ose i inoksit nuk ndikon në funksionimin e pajisjes.
- Përdorni tepsi të thellë për kekë të butë. Lëngjet e frutave shkaktojnë njolla që mund të mbesin përgjithmonë.
- Gjithmonë gatuani me derën e pajisjes të mbyllur.
- Nëse pajisja është instaluar pas një paneli mobilieje (p.sh. një derë), sigurohuni që dera të mos mbyllet asnjëherë kur pajisja është në punë. Pas një paneli të mbyllur mobilieje mund të akumulohet nxehtësi dhe lagështi, të cilat mund të shkaktojnë si rrjedhim dëme në pajisje, banesë apo dysheme. Mos e mbyllni panelin e mobilies derisa pajisja të jetë ftohur plotësisht pas përdorimit.

2.4 Kujdesi dhe pastrimi

PARALAJMËRIM!

Rrezik plagosjeje, zjarri ose dëmtimi të pajisjes.

- Përpara se të kryeni mirëmbajtjen e pajisjes, çaktivizojeni atë dhe hiqeni nga priza.
- Sigurohuni që pajisja të jetë e ftohtë. Ka rrezik që panelet prej xhami të thyhen.
- Ndërrojini menjëherë panelet prej xhami të derës kur janë të dëmtuara. Kontaktoni qendrën e autorizuar të shërbimit.
- Tregoni kujdes kur e hiqni derën nga pajisja. Dera është e rëndë!
- Pastroni pajisjen rregullisht për të parandaluar dëmtimin e materialit të sipërfaqes.
- Pastrojeni pajisjen me një leckë të butë të lagësht. Përdorni vetëm detergjente neutrale. Mos përdorni produkte gërryese, materiale pastruese të ashpra, tretës ose objekte metalike.
- Nëse përdorni spërkatës për furrën, ndiqni udhëzimet e sigurisë në paketim.
- Mos e pastroni smaltin katalitik me detergjent.

2.5 Ndryçimi i brendshëm

⚠ PARALAJMËRIM!

Rrezik goditjeje elektrike.

- Në lidhje me llambat brenda produktit dhe llambat e pjesëve të këmbimit të shitura veçmas: Këto llamba janë prodhuar për kushte ekstreme fizike në pajisjet elektroshtëpiake, si p.sh. temperaturë, dridhje, lagështirë, ose janë prodhuar për të sinjalizuar informacion rreth statusit të përdorimit të pajisjes. Ato nuk janë prodhuar për t'u përdorur në aplikacione të tjera dhe nuk janë të përshtatshme për ndryçim në ambiente shtëpiake.
- Ky produkt përmban një burim drite të klasit G të efikasitetit të energjisë.
- Përdorni vetëm llamba me të njëjtat specifike.

2.6 Shërbimi

- Për të riparuar pajisjen kontaktoni me qendrën e autorizuar të shërbimit.
- Përdorni vetëm pjesë rezervë origjinale.

2.7 Hedhja

⚠ PARALAJMËRIM!

Rrezik plagosjeje ose mbytjeje.

- Kontaktoni me autoritetin tuaj komunal për informacion se si ta hidhni pajisjen.
- Shkëputeni pajisjen nga rrjeti i furnizimit me energji.
- Priteni kabllon e rrjetit elektrik pranë pajisjes dhe hidhni atë.
- Hiqni kapësen e derës për të parandaluar që fëmijët kafshët shtëpiake të ngecin brenda pajisjes.

3. PËRSHKRIM I PRODUKTIT

3.1 Pasqyra e përgjithshme

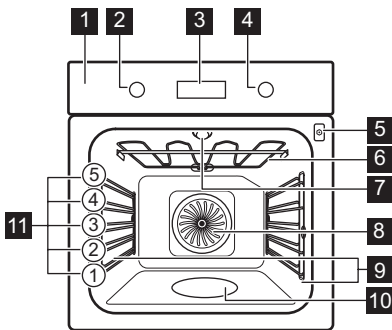

- 1 Paneli i kontrollit
- 2 Çelësi i funksioneve të ngrohjes
- 3 Ekрани
- 4 Çelësi i kontrollit
- 5 Priza e sensorit të ushqimit
- 6 Elementi i ngrohjes
- 7 Llamba
- 8 Ventilimi
- 9 Mbështetje e raftit, i lëvizshëm
- 10 Relievi i hapësirës së brendshme
- 11 Poyicioni i raftit

3.2 Aksesorët

Rafti me rrjetë

Për enë gatimi, forma keku, rosto.

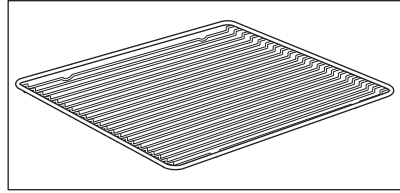

Tava e pjekjes

Për kekë dhe kuleçë.

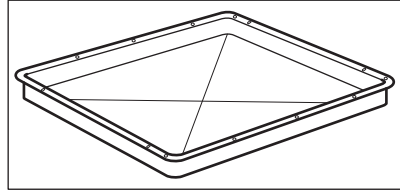

Tava e skarës/pjekjes

Për pjekje dhe rosto ose si tavë për mbledhjen e yndyrës.

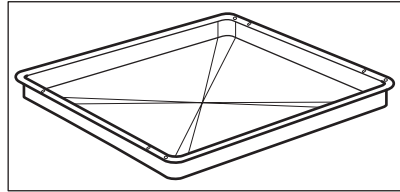

Sensori i ushqimit

Për të matur temperaturën brenda ushqimit.

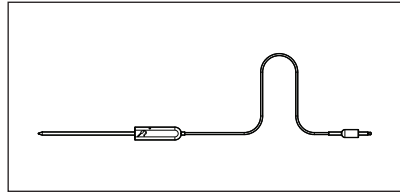

Korridori teleskopik

Për të futur dhe nxjerrë më lehtë tabakatë dhe raftin rrjetë.

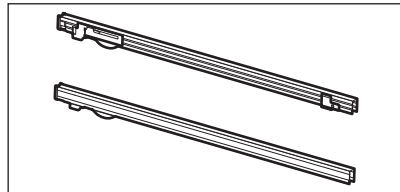

4. PANELI I KONTROLLIT

4.1 Dorezat e palosshme

Për të përdorur pajisjen shtypni çelësin. Çelësi del jashtë.

4.2 Përmbledhje e panelit të kontrollit

Zgjidhni një funksion të nxehtë për të ndezur pajisjen. Kthejeni çelësin për funksionet e nxehtë në pozicionin e fikjes për të fikur pajisjen.



Kohëmatësi



Nxehje e shpejtë



Të lehta



Sensori i ushqimit

OK

Konfirmoni cilësimin

4.3 Ekran

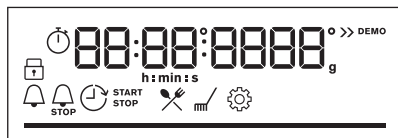

Ekran me funksionet kryesore.

Treguesit e ekranit

Treguesit bazë



Kyçje



Gatim i asistuar



Pastrimi



Cilësimet



Nxehje e shpejtë

Treguesit e kohëmatësit



Kujtuesi i minutave



Koha e përfundimit



Shtyrja e orarit



Kohëmatësi me rritje



lidhja Wi-Fi është e aktivizuar.



Funksionimi në distancë është e ndezur.

Wi-Fi treguesi - pulson kur pajisja mund të lidhet me Wi-Fi.

Funksionimi në distancë treguesi - pajisja mund të komandohet në distancë.

Shiriti i progresit - për temperaturën ose kohën. Shiriti është plotësisht i kuq kur pajisja arrin temperaturën e caktuar.

Treguesi i gatimit me avull



Sensori i ushqimit treguesi



5. PËRPARA PËRDORIMIT TË PARË

PARALAJMËRIM!

Referojuni kapitujve për sigurinë.

5.1 Pastrimi fillestar

Para përdorimit të parë pastroni pajisjen bosh dhe vendosni kohën:



00:00

Vendosni kohën. Shtypni **OK**.

5.2 Ngrohja paraprake fillestare

Ngrohni paraprakisht furrën bosh përpara përdorimit të parë.

Hapi 1 Hiqni të gjithë aksesorët dhe mbajtëset e rafteve që mund të hiqen nga furra.

Hapi 2 Vendosni temperaturën maksimale për funksionin: 
Lëreni furrën të punojë për 10.

Hapi 3 Vendosni temperaturën maksimale për funksionin: 
Lëreni furrën të punojë për 15min.

 Furra mund të nxjerrë erë të keqe dhe tym gjatë ngrohjes paraprake. Sigurohuni që dhoma të jetë e ajrosur mirë.

5.3 Lidhja me valë

Për të lidhur pajisjen ju nevojitet:

- Rrjet me valë me lidhje në internet.
- Pajisje portative e lidhur në të njëjtin rrjet me valë.

Hapi 1 Për të shkarkuar My AEG Kitchen aplikacionin: Skanoni kodin QR në pllakën specifike me kamerën në pajisjen tuaj celulare për t'u drejtuar te Faqja kryesore e AEG. Pllaka e specifikeve është në kornizën e përparme të brendshme të pajisjes. Gjithashtu mund ta shkarkoni aplikacionin direkt nga dyqani i aplikacioneve.

Hapi 2 Ndiqni udhëzimet për t'u futur tek aplikacioni.

Hapi 3 Kthejeni çelësin e funksioneve të nxehtësisë për të përzgjedhur: .

Hapi 4 Ktheni çelësin e komandimit për të zgjedhur: Cilësimet. Ndzini Wi-Fi. Referojuni kapitullit "Struktura e menysë".

Frekuenca 2,4 GHz WLAN

2400 - 2483,5 MHz

Protokolli IEEE 802.11b DSSS, 802.11g/n OFDM

Fuqia maksimale EIRP < 20 dBm (100 mW)

Moduli Wi-Fi NIUS-50

5.4 Licencat e softuerit

Softueri në këtë produkt përmban përbërës që bazohen në softuerë falas dhe me burim të hapur. AEG me mirënjohje i pranon kontributet e softuerëve të hapur dhe të komuniteteve të robotikës në projektin e zhvillimit.

Për të hapur kodin burimor të këtyre përbërësve të softuerëve falas dhe me burim

të hapur, kushtet e licencës së të cilave duhen publikuar, dhe për të parë informacionin e tyre të plotë për të drejtat e autorit dhe kushtet e zbatueshme të licencës, shkoni te: <http://aeg.opensoftwarerepository.com> (dosja NIUS).

6. PËRDORIMI I PËRDITSHËM

⚠ PARALAJMËRIM!

Referojuni kapitujve për sigurinë.

6.1 Mënyra e vendosjes: Funkcionet e nxehtes

Hapi 1 Kthjeni çelësin e funksioneve të nxehtes dhe zgjidhni një funksion të nxehtes.

Hapi 2 Rrotullojeni çelësin e komandimit për të cilësuar temperaturën.

 - shtypeni e mbajeni për të aktivizuar funksionin: Nxehte e shpejtë. Kjo është e disponueshme vetëm për disa funksione furre.

Gatimi me avull

Sigurohuni që furra të jetë e ftohtë.

Hapi 1



Mbusheni relievin e hapësirës së brendshme me ujë rubineti.

Hapi 2



Zgjidhni funksionin e nxehtes me avull.

Hapi 3



Vendosni temperaturën.

Hapi 4

Nxehtni paraprakisht furrën bosh për 10 minuta për të krijuar lagështirë. Futni ushqim në furrë.

i Kapaciteti maksimal i relievit të hapësirës së brendshme është 250 ml. Mos e rimbushni relievin e hapësirës së brendshme gjatë gatimit ose kur furra është e nxehtë.

Kur gatimi me avull përfundon:

Hapi 1

Kthejeni çelësin e funksioneve të nxehtes në pozicionin e fikjes për të fikur furrën.











Hapi 2

Hapni derën plotësisht. Lagështira e çliruar mund të shkaktojë djegie.

Hapi 3

Sigurohuni që furra të jetë e ftohtë. Hiqni ujin e mbetur nga relievi i hapësirës së brendshme.

6.2 Funksonet e nxehtjes

Funksionet e nxehtjes	Aplikimi
 Ventilator i plotë	Për të pjekur në deri në tre pozicione të raftit njëkohësisht dhe për të tharë ushqimin. Vendosni temperaturën 20 - 40°C më poshtë se sa për Gatim tradicional.
 Gatim tradicional	Për të pjekur ushqimin në një nivel furre.
 SteamBake	Për të shtuar lagështirë gjatë gatimit. Për të marrë ngjyrën e duhur dhe kore kërcitëse gjatë pjekjes. Për të dhënë më shumë lëng gjatë ringrohjes. Për konservimin e frutave ose zarzavateve.
 Funksioni i picës	Për të pjekur pica. Për karamelizim intensiv dhe një fund kërcitës.
 Nxehtësia e poshtme	Për pjekjen e kekëve me fund kërcitës dhe për ruajtjen e ushqimit.
 Ushqime të ngrira	Për të gatuar ushqime të shpejta (p.sh. patate të skuqura, patate me prerje trekëndore ose kuleç) krokante.
 Pjekje vent. me lagështirë	Ky funksion është krijuar për të kursyer energji gjatë gatimit. Kur përdorni këtë funksion, temperatura në hapësirën e brendshme mund të ndryshojë nga temperatura e vendosur. Përdoret nxehtësia e mbetur. Fuqia e ngrohjes mund të pakësohet. Për më shumë informacion referojuni kapitullit "Përdorimi ditor", Shënime mbi: Pjekje vent. me lagështirë.
 Skara	Për të pjekur në skarë ushqime të sheshta dhe për të thekur bukë.
 Skarë turbo	Për të pjekur nyja të mëdha mishi ose shpendësh me kocka në një pozicion rafti. Për të bërë gratina dhe për të karamelizuar.
 Menyja	Për të hyrë te menyja: Gatim i asistuar, Pastrimi, Cilësimet.

6.3 Shënime mbi: Pjekje vent. me lagështirë

Ky funksion ishte përdorur për të qenë në pajtim me kategorinë e efikasitetit energjetik dhe kërkesat e ekodizajnit (sipas EU 65/2014 dhe EU 66/2014). Testimet sipas:

IEC/EN 60350-1

Dera e furrës duhet të mbyllet gjatë gatimit në mënyrë që funksioni të mos ndërpritet dhe që furra të funksionojë me efikasitetin më të lartë të mundshëm të energjisë.

Kur përdorni këtë funksion llamba fiket automatikisht pas 30 sekondash.







Për udhëzimet e gatimit referojuni kapitullit "Udhëzime dhe këshilla", Pjekje vent. me lagështirë. Për rekomandime të përgjithshme

të kursimit të energjisë, referojuni kapitullit "Efikasiteti i energjisë", Kursimi i energjisë.



6.4 Si të vendosni: Gatim i asistuar



Çdo gatim në këtë nënmeny ka një funksion të nxehtë dhe temperaturë të rekomanduar. Përdoreni funksionin për të përgatitur një pjatë shpejt me cilësimet e paracaktuara. Gjithashtu mund të rregulloni kohën dhe temperaturën gjatë gatimit.

Kur funksioni mbaron kontrolloni nëse ushqimi është gati.

Për disa prej gatime ju mund të gatuar gjithashtu me:		Niveli i gatimit të një gjelle:	
<ul style="list-style-type: none"> Sensori i ushqimit 		<ul style="list-style-type: none"> I pjekur pak I gatuar mesatarisht I gatuar mirë 	
Hapi 1	Hapi 2	Hapi 3	Hapi 4
			
		P1 - P...	OK
Hyni në meny.	Zgjidhni Gatim i asistuar. Shtypni OK.	Zgjidhni gatimin. Shtypni OK.	Vendosni enën në furrë. Konfirmoni cilësimin.











6.5 Gatim i asistuar























Legjenda	
	Sensori i ushqimit i disponueshëm. Vendosni Sensori i ushqimit në pjesën më të trashë të gatimit. Pajisja fiket kur arrihet temperatura e caktuar e Sensori i ushqimit.
	Sasia e ujit për funksionin e avullit.

Legjenda	
	Ngrohni pajisjen përpara se të filloni gatimin.
	Niveli i raftit.

Ekranin tregon **P** dhe një **numër** të gatimit që mund ta kontrolloni në tabelë.

Gatimi	Pesha	Niveli i raftit / Aksesori
1 Mish i pjekur lope, i pjekur pak		
2 Mish i pjekur lope, mesatare	1 - 1.5kg; 4 - 5 cm copa të trasha	 2 ; tavë për pjekje Skuqni mishin për disa minuta në një tigan të nxehtë. Fusni në pajisje.
3 Mish i pjekur lope, e pjekur mirë		

	Gatimi	Pesha	Niveli i raftit / Aksesori
4	Bifteq, mesatare	180 - 220g për copë; 3 cm feta të trasha	 3 ; enë pjekjeje në raftin me rretë Skuqni mishin për disa minuta në një tigan të nxehtë. Fusni në pajisje.
5	Rosto viçi / fërguar (brinjë kryesore, rrethore lart, anësore e trashë)	1.5 - 2kg	 2 ; enë pjekjeje në raftin me rretë Skuqni mishin për disa minuta në një tigan të nxehtë. Shtoni lëng. Fusni në pajisje.
6	Mish i pjekur lope, i pjekur pak (gatim i ngadaltë)		
7	Mish i pjekur lope, mesatare (gatim i ngadaltë)	1 - 1.5kg; 4 - 5 cm copa të trasha	 2 ; tavë për pjekje Përdorni erëzat tuaja të preferuara ose thjesht kripë dhe piper të freskët të bluar. Skuqni mishin për disa minuta në një tigan të nxehtë. Fusni në pajisje.
8	Mish i pjekur lope, e pjekur mirë (gatim i ngadaltë)		
9	Filetë, e pjekur pak (gatim i ngadaltë)		
10	Filetë, mesatare (gatim i ngadaltë)	0,5 - 1,5kg; 5 - 6cm copa të trasha	 2 ; tavë për pjekje Përdorni erëzat tuaja të preferuara ose thjesht kripë dhe piper të freskët të bluar. Skuqni mishin për disa minuta në një tigan të nxehtë. Fusni në pajisje.
11	Fileto, e pjekur mirë (gatim i ngadaltë)		
12	Rosto viçi (p.sh. shpatull)	0.8 - 1.5kg; 4 cm copa të trasha	 2 ; enë pjekjeje në raftin me rretë Përdorni erëzat tuaja të preferuara. Shtoni lëng. Pjekje e mbuluar.
13	Qafa ose shpatulla e pjekur nga derri	1.5 - 2kg	 2 ; enë pjekjeje në raftin me rretë Pasi të ketë kaluar gjysma e kohës së gatimit, kthejeni mishin nga ana tjetër.
14	Mish derri në copa (gatim i ngadaltë)	1.5 - 2kg	 2 ; tavë për pjekje Përdorni erëzat tuaja të preferuara. Pasi të ketë kaluar gjysma e kohës së gatimit, kthejeni mishin nga ana tjetër për pjekje të barabartë.
15	ljë, e freskët	1 - 1.5kg; 5 - 6 cm copa të trasha	 2 ; enë pjekjeje në raftin me rretë Përdorni erëzat tuaja të preferuara.
16	Brinjë	2 - 3kg; përdorni brinjë të pagatuara, 2 - 3 cm të holla	 3 ; tigan i thellë Shtoni lëng për të mbuluar pjesën e poshtme të enës. Pasi të ketë kaluar gjysma e kohës së gatimit, kthejeni mishin nga ana tjetër.
17	Kofshë qengji me kocka	1.5 - 2kg; 7 - 9 cm copa të trasha	 2 ; gatim rosto në tavë për pjekje Shtoni lëng. Pasi të ketë kaluar gjysma e kohës së gatimit, kthejeni mishin nga ana tjetër.



	Gatimi	Pesha	Niveli i raftit / Aksesori
18	Pulë e plotë	1 - 1.5kg; e freskët	 2;  200 ml; tavë në tavë për pjekje Përdorni erëzat tuaja të preferuara. Pasi të ketë kaluar gjysma e kohës së gatimit, kthejeni pulën nga ana tjetër për pjekje të barabartë.
19	Gjysmë pule	0.5 - 0.8kg	 3; tavë për pjekje Përdorni erëzat tuaja të preferuara.
20	Gjoks pule	180 - 200g për copë	 2; tavë në raftin me rrjetë Përdorni erëzat tuaja të preferuara. Skuqni mishin për disa minuta në një tigan të nxehtë.
21	Kofshë pule, të freskëta	-	 3; tavë për pjekje Nëse së pari keni marinuar këmbët e pulës, vendosni temperaturë më të ulët dhe gatujini më gjatë.
22	Rosë, e plotë	2 - 3kg	 2; enë pjekjeje në raftin me rrjetë Përdorni erëzat tuaja të preferuara. Vendoseni mishin në tavën e rostos. Pasi të ketë kaluar gjysma e kohës së gatimit, kthejeni rosën nga ana tjetër.
23	Patë, e plotë	4 - 5kg	 2; tigan i thellë Përdorni erëzat tuaja të preferuara. Vendoseni mishin në tepsinë e thellë të pjekjes. Pasi të ketë kaluar gjysma e kohës së gatimit, kthejeni patën nga ana tjetër.
24	Copë mishi	1kg	 2; rafti me rrjetë Përdorni erëzat tuaja të preferuara.
25	Peshk i plotë, në skarë	0.5 - 1kg për peshk	 2; tavë për pjekje Mbusheni peshkun me gjalpë dhe përdorni erëzat dhe barishtet tuaja të preferuara.
26	Fileta peshku	-	 3; tavë në raftin me rrjetë Përdorni erëzat tuaja të preferuara.
27	Kek me qumështor	-	 2;  tavë 28 cm me formë në raftin me rrjetë
28	Kek me mollë	-	 2;  100 - 150 ml; tavë për pjekje
29	Tartë me mollë	-	 2; formë byreku në raftin me rrjetë
30	Ëmbëlsirë me mollë	-	 2;  100 - 150 ml;  22 cm formë byreku rafti me rrjetë
31	Kekë Brownie	2kg prej brumi	 3; tigan i thellë
32	Kekë në kupa me çokollatë	-	 2;  100 - 150 ml; tavë kekësh me kupa rafti me rrjetë
33	Kek klasik	-	 2; tepsi buke në raftin me rrjetë

	Gatimi	Pesha	Niveli i raftit / Aksesori
34	Patate të pjekura	1kg	2; tavë për pjekje Vendosini patatet e plota me lëkurë në tepsinë e pjekjes.
35	Feta	1kg	3; tepsi pjekjeje e veshur me letër furre Përdorni erëzat tuaja të preferuara. Pritini patatet në copa.
36	Perime të përziera në skarë	1 - 1.5kg	3; tepsi pjekjeje e veshur me letër furre Përdorni erëzat tuaja të preferuara. Pritini perimet në copa.
37	Kroketa, të ngrira	0.5kg	3; tepsi pjekjeje
38	Patate të holla, të ngrira	0.75kg	3; tepsi pjekjeje
39	Lazanjë me mish / zarzavate me peta të thata makaronash	1 - 1.5kg	2; tavë në raftin me rrjetë
40	Patate gratin (patate të pagatuara)	1 - 1.5kg	1; tavë në raftin me rrjetë Pasi të ketë kaluar gjysma e kohës së gatimit, rrotullojeni tavën.
41	Picë e freskët, e hollë	-	2; 100 ml; tavë për pjekje e veshur me letër furre
42	Picë e freskët, e trashë	-	2; tepsi pjekjeje e veshur me letër furre
43	Quiche	-	2; Tavë me formë në raftin me rrjetë
44	Bagetë / çabatë / bukë e bardhë	0.8kg	2; 150 ml; tavë për pjekje e veshur me letër furre Duhet më shumë kohë për bukë të bardhë.
45	Të gjitha drithërat / thekra / buka e errët të gjitha drithërat në tepsinë e bukës	1kg	2; 150 ml; tavë për pjekje e veshur me letër furre / rafti me rrjetë



7. FUNKSIONET E ORËS





7.1 Funkcionet e orës

Funksioni i orës	Përdorimi
Kujtuesi i minutave	Kur përfundon kohëmatësi, bie sinjali akustik.
Koha e gatimit	Kur përfundon kohëmatësi, bie sinjali dhe ndalon funksioni i nxehjes.







Funksioni i orës	Përdorimi
 Shtyrja e orarit	Për të shtyrë fillimin dhe / ose përfundimin e gatimit.
 Kohëmatësi me rritje	Maksimumi është 23 orë 59 minuta. Ky funksion nuk ndikon në funksionimin e furrës. Për të ndezur dhe fikur Kohëmatësi me rritje zgjidhni: Menyja, Cilësimet.

7.2 Si ta programoni: Funksionet e orës

Mënyra e vendosjes: Ora Ditore		
Hapi 1	Hapi 2	Hapi 3
		
Për të ndryshuar orën e ditës, hyni te menyja dhe zgjidhni Cilësimet, ora e ditës.	Caktoni orën.	Shtypni: OK.

Mënyra e vendosjes: Kujtuesi i minutave		
Hapi 1	Hapi 2	Hapi 3
		
Shtypni:  .	Ekrani tregon: 0:00 	Caktoni Kujtuesi i minutave
		Shtypni: OK.

 Kohëmatësi fillon menjëherë numërimin mbrapsht.

Si ta programoni: Koha e gatimit			
Hapi 1	Hapi 2	Hapi 3	Hapi 4
			
Zgjidhni një funksion nxehjeje dhe vendosni temperaturën.	Ekrani tregon: 0:00  STOP	Vendosni kohën e gatimit.	Shtypni: OK.
	Shtypni disa herë:  .		

 Kohëmatësi fillon menjëherë numërimin mbrapsht.

Si ta programoni: Shtyrja e orarit

Hapi 1	Hapi 2	Hapi 3	Hapi 4	Hapi 5	Hapi 6
					
Zgjidhni funksionin e nxehtës.	Shtypeni disa herë:  .	Në ekran shfaqet: periudha e ditës  NISJA	Vendosni kohën e fillimit.	Ekрани tregon:  NDALIMI	Vendosni kohën e mbarimit.
			Shtypni: OK.		Shtypni: OK.

 Kohëmatësi fillon të numërojë mbrapsht në një kohë të caktuar fillimi.

8. PËRDORIMI I AKSESORËVE

PARALAJMËRIM!

Referojuni kapitujve për sigurinë.

8.1 Futja e aksesoreve

Një dhëmbëzim i vogël në pjesën e sipërme rit sigurinë. Dhëmbëzimet janë gjithashtu

pajisje kundër animit. Buzët e ngritura përreth skarës parandalojnë rrëshqitjen nga rafti.

Rafti me rrjetë:

Shtyni raftin mes shufrave udhëzuese të mbajtëses së raftit.

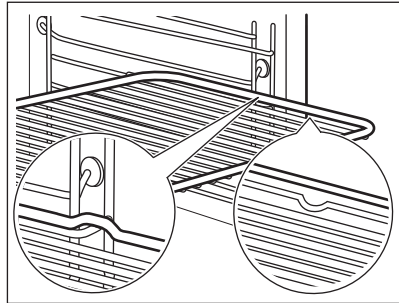

Tava e pjekjes / Tigan i thellë:

Shtyni tavën midis shufrave drejtuese të mbajtëses së raftit.

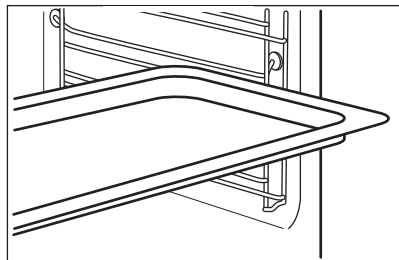

8.2 Sensori i ushqimit

Sensori i ushqimit - mat temperaturën brenda ushqimit.

Duhet të vendosen dy temperatura të ndryshme:

°C
Temperatura e furrës.

Temperatura e brendshme.

Për rezultate sa më të mira në gatim:

Përbërësit duhet të jenë në temperaturë dhome.

mos e përdorni për gatime të lëngshme.

gjatë gatimit duhet të mbetet në enë.

8.3 Si ta përdorni: Sensori i ushqimit

Hapi 1 Ndizni furrën.

Hapi 2 Vendosni një funksion nxeheje dhe nëse është e nevojshme, temperaturën e furrës.

Hapi 3 Futni: Sensori i ushqimit.

Mish, pulë dhe peshk

tavë

Futni majën e Sensori i ushqimit në qendër të mishit ose peshkut, në pjesën më të trashë nëse është e mundur. Sigurohuni që të paktën 3/4 e Sensori i ushqimit të jetë brenda pjatës.

Futni majën e Sensori i ushqimit saktësisht në qendër të tavës. Sensori i ushqimit duhet jetë i palëvizur në një vend gjatë gatimit. Përdorni një përbërës të ngurtë për të arritur këtë. Përdorni buzët e tavës së pjekjes për të mbajtur dorezën prej silikoni të Sensori i ushqimit. Maja e Sensori i ushqimit nuk duhet të prekë fundin e tavës së pjekjes.

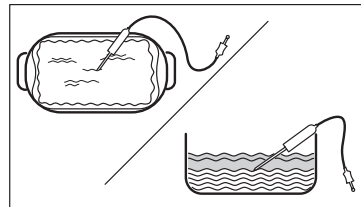
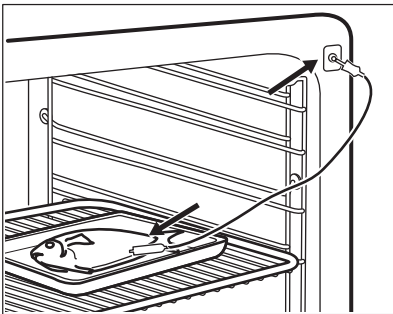

Hapi 4 Futni Sensori i ushqimit në fole në pjesën e përparme të furrës. Ekranin shfaq temperaturën e aktuale të: Sensori i ushqimit.

Hapi 5  - shtypni për të vendosur temperaturën e brendshme të sensorit.

Hapi 6 OK - shtypeni për ta konfirmuar. Kur ushqimi arrin temperaturën e vendosur, dëgjohet sinjali. Mund të zgjidhni të ndaloni ose të vazhdoni gatimin për t'u siguruar që ushqimi është gatuar mirë.

Hapi 7 Hiqeni Sensori i ushqimit nga priza dhe nxirreni gatesën nga furra.

⚠ PARALAJMËRIM!

Ka rrezik djegieje Sensori i ushqimit pasi nxehet. Kini kujdes kur e shkëpusni nga priza dhe kur e hiqni nga ushqimi.

9. FUNKSIONET SHITESË

9.1 Kyçje

Ky funksion parandalon një ndryshim pa dashje të funksionit të pajisjes.

Ndizeni kur pajisja punon - gatimi i vendosur vazhdon, paneli i kontrollit është i kyçur.
Ndizeni kur pajisja është e fikur - nuk mund të ndizet, paneli i kontrollit është i kyçur.



OK - shtypeni e mbajeni për të aktivizuar funksionin.
Tingëllon një sinjal.

OK - shtypeni e mbajeni për të ta çaktivizuar.

3 x - pulson kur aktivizohet kyçja.

9.2 Fikja automatike

Për arsye sigurie pajisja fiket pas një farë kohe nëse një funksion i ngrohjes është në veprim dhe nuk ndryshoni asnjë cilësim.

(°C)	(o)
30 - 115	12.5
120 - 195	8.5
200 - 245	5.5



(°C)

250 - maksimumi



(o)

3

Fikja automatike nuk punon me funksionet:
Të lehta, Sensori i ushqimit, Shtyrja e orarit.

9.3 Ventilatori i ftohjes

Kur pajisja është në punë, ventilatori i ftohjes ndizet automatikisht për t'i mbajtur sipërfaqet e pajisjes të ftohta. Nëse fikni pajisjen, ventilatori ftohës mund të vazhdojë të punojë derisa të ftohet pajisja.

10. UDHËZIME DHE KËSHILLA

10.1 Rekomandimet e gatimit





Temperatura dhe kohët e gatimit në tabela janë vetëm udhëzuese. Ato varen nga receta, cilësia dhe sasia e përbërësve të përdorur.

Pajisja juaj mund të pjekë apo të skuqë ndryshe nga pajisja që kishit më parë. Udhëzimet e mëposhtme tregojnë cilësimet e rekomanduara për temperaturën, kohën e gatimit dhe pozicionin e skarës për lloje të veçanta ushqimi. Nëse nuk gjeni përzgjedhjet për një recetë të veçantë, kërkoni për një të përafërt.

10.2 Pjekje vent. me lagështirë

Për rezultate optimale ndiqni sugjerimet e listuara në tabelën më poshtë.

Përdorni pozicionin e tretë të furrës.

	 (°C)	 (min)
Makarona të gratinuara	200 - 220	45 - 55
Patate gratin	180 - 200	70 - 85
Musaka	170 - 190	70 - 95
Lazanja	180 - 200	75 - 90
Kaneloni	180 - 200	70 - 85
Puding me bukë	190 - 200	55 - 70
Puding me oriz	170 - 190	45 - 60
Kek me mollë, me brumë me pandispanjë (forma e rumbullakët e kekut)	160 - 170	70 - 80
Bukë e bardhë	190 - 200	55 - 70

10.3 Pjekje vent. me lagështirë - aksesorët e rekomanduar

Përdorni tava dhe enë të errëta dhe joreflektuese. Ato e thithin më mirë nxehtësinë se enët me ngjyrë të çelur dhe reflektuese.



Tavë pice



Tavë gatimi



Tasa qeramike

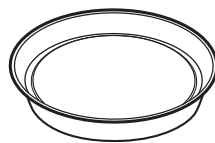

Tavë për bazë pandispanje

E errët, joreflektuese
28 cm diametër

E errët, joreflektuese
26 cm diametër

Qeramikë
8 cm diametër, 5
cm lartësi





E errët, joreflektuese
28 cm diametër

10.4 Tabelat e gatimit për institutet e testimit

Informacion për institutet e testimit





Testimet sipas: EN 60350, IEC 60350.

Pjekje në një nivel - pjekje në tepsi





		 °C	 min	
Pandispanjë pa yndyrë	Ventilator i plotë	160	45 - 60	2
Pandispanjë pa yndyrë	Gatim tradicional	160	45 - 60	2
Ëmbëlsirë me mollë, 2 tava Ø20 cm	Ventilator i plotë	160	55 - 65	2
Ëmbëlsirë me mollë, 2 tava Ø20 cm	Gatim tradicional	180	55 - 65	1
Amareta	Ventilator i plotë	140	25 - 35	2
Amareta	Gatim tradicional	140	25 - 35	2





Pjekje në një nivel - biskota

Përdorni nivelin e tretë të furrës.

		 °C	 min	
Kekë të vegjël, 20 për tepsi, ngrohni paraprakisht furrën bosh	Ventilator i plotë	150	20 - 30	
Kekë të vegjël, 20 për tepsi, ngrohni paraprakisht furrën bosh	Gatim tradicional	170	20 - 30	

Pjekje me shumë nivele - biskota





		 °C	 min	
Amareta	Ventilator i plotë	140	25 - 45	2 / 4
Kekë të vegjël, 20 për tepsi, ngrohni paraprakisht furrën bosh	Ventilator i plotë	150	25 - 35	1 / 4

		 °C	 min	
Pandispanjë pa yndyrë	Ventilator i plotë	160	45 - 55	2 / 4
Ëmbëlsirë me mollë, 1 tepsi për rretë (Ø 20 cm)	Ventilator i plotë	160	55 - 65	2 / 4

Skarë

Ngroheni furrën paraprakisht bosh për 5 minuta.

Piqni në skarë me temperaturë maksimale.

		 min	
Bukë e thekur	Skara	1 - 2	5
Biftek viçi, kthejeni pasi të ketë kaluar gjysma e kohës	Skara	24 - 30	4

11. KUJDESI DHE PASTRIMI

PARALAJMËRIM!

Referojuni kapitujve për sigurinë.

11.1 Shënime për pastrimin



Agjentët e pastrimit

Pastroni vetëm me një copë me mikrofibra pjesën ballore të pajisjes me ujë të ngrohtë dhe një detergjent të butë.

Përdorni një solucion pastrues për të pastruar sipërfaqet metalike.

Pastroni njollat me një detergjent të butë. Mos e aplikoni mbi sipërfaqet katalitike.



Përdorimi i përditshëm

Pastrojeni hapësirën e brendshme pas çdo përdorimi. Grumbullimi i yndyrës ose mbetjeve të tjera mund të shkaktojë zjarr.

Mos e ruani ushqimin në pajisje për më shumë se 20 minuta. Thani brendësinë vetëm me një copë me mikrofibra pas çdo përdorimi.



Aksesorët

Pastrojini të gjithë aksesorët pas çdo përdorimi dhe lërinë të thahen. Përdorni vetëm një leckë me mikrofibra me ujë të ngrohtë dhe detergjent të butë. Mos i pastroni aksesorët në pjatlarëse.

Mos i pastroni aksesorët që nuk ngjisin duke përdorur pastrues gërryes ose objekte me majë të prehtë.

11.2 Si ta pastroni: Zbalcim i brendshëm

Pastroni relievin e hapësirës së brendshme për të hequr mbetjet e çmërsit pas gatimit me avull.

Hapi 1	Hapi 2	Hapi 3
Hidhni: 250 ml uthull në relievin e hapësirës së brendshme. Përdorni maksimumi 6% uthull pa aditivë.	Lëroni uthullën të tresë mbetjet e çmërsit në temperaturë ambienti për 30 minuta.	Fshijeni pjesën e brendshme me një leckë të butë.
Për funksionin: SteamBake pastroni furrën për çdo 5 - 10 cikle gatimi.		

11.3 Mënyra e heqjes: Mbajtëset e rafteve

Hiqni mbajtëset e rafteve për të pastruar furrën.

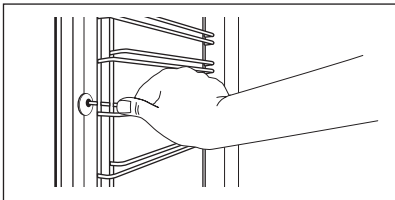
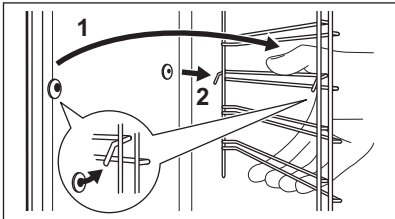
Hapi 1	Fikni furrën dhe prisni derisa të ftohet.	
Hapi 2	Tërhiqni pjesën ballore të mbajtëses nga paret anësor.	
Hapi 3	Tërhiqni pjesën e pasme të mbajtëses së rafteve jashtë murit anësor dhe hiqeni.	
Hapi 4	Montojini mbajtëset e rafteve në rëndin e kundërt. Kunjat mbajtës në treguesit teleskopikë duhet të drejtohen përpara.	

11.4 Si ta përdorni: Pastrimi katalitik

Govata (vetëm mbulesa katalitike e ventilatorit) është e veshur me smalt katalitik. Thith yndyrën gjatë katalizës.

Njollat ose çngjyrosja e veshjes katalitike nuk kanë asnjë ndikim në pastrim.

Pastroni furrën me pastrim katalitik

Para pastrimit katalitik hiqni të gjitha aksesorët.

Hapi 1	Hapi 2	Hapi 3
--------	--------	--------

Pastroni furrën me pastrim katalitik

Zgjidhni Menyja  / Pastrimi 
dhe shtypni **OK** tre herë.

Kur pastrimi përfundon, bie sinjali akustik. Furra fiket.

Kur furra të ftohet, pastrojeni dyshtemenë e furrës me një leckë të njomë dhe të butë.

Kohëzgjatja: 1 orë. Smalti katalitik është vetëpastrues, mos e pastroni me leckë.

11.5 Si ta përdorni: Kapaku i ventilatorit katalitik

Kapaku i ventilatorit është i veshur me emalim katalitik. Ai thith yndyrën që mbliidhet nëpër mure ndërkohë që furra është në punë.

Për të ndihmuar këtë proces të vetëpastrimit, nxeheni furrën bosh rregullisht.

Njollat ose çngjyrosja e veshjes katalitike nuk kanë asnjë ndikim në pastrim.

Përpara pastrimit katalitik

Fikni furrën dhe prisni derisa të ftohet.

Hiqni të gjithë aksesoret dhe mbështetëset e rafteve që mund të hiqen.

Pastroni dyshtemenë e furrës dhe xhamin e brendshëm të derës me ujë të ngrohtë, leckë të butë dhe detergjent të butë.

11.6 Mënyra e heqjes dhe e instalimit: Dera

Mund të hiqni derën dhe panelet e brendshme të xhamit për t'i pastruar. Numri i paneleve të xhamit ndryshon sipas modelit.

PARALAJMËRIM!

Dera është e rëndë.

KUJDES!

Trajtojeni me kujdes xhamin, veçanërisht rreth anëve të panelit të përparmë. Xhami mund të thyhet.

Hapi 1 Hapni derën plotësisht.

Hapi 2 Ngrini dhe shtyni levat fiksuese (A) në dy menteshat e derës.

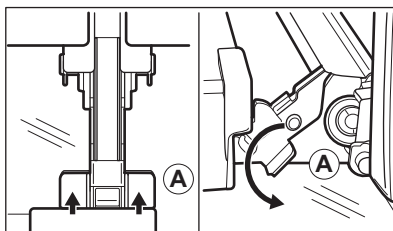

Hapi 3 Mbyllni derën e furrës në pozicionin e parë të hapjes (në kënd rreth 70°). Mbajeni derën në të dyja anët dhe tërhiqeni me kënd lart për ta nxjerrë nga furra. Shtriheni derën nga pjesa e jashtme në një pëlhurë të butë mbi një sipërfaqe të qëndrueshme.

Hapi 4	Mbani shtrënguar në të dy anët kornizën (B) e sipërme të derës dhe shtyjeni nga brenda për ta çliruar nga kllapa.	
Hapi 5	Tërhiqeni kornizën e derës drejt vetes për ta hequr.	
Hapi 6	Mbani panelet prej xhami të derës nga cepat e sipërm njëri pas tjetrit dhe tërhiqini nga sipër për t'i nxjerrë nga vendi.	
Hapi 7	Pastroni panelin e xhamit me ujë dhe sapun. Fshini me kujdes panelin prej xhami. Mos i pastroni panelet e xhamit në lavastovilje.	
Hapi 8	Pas pastrimit, kryeni hapat e mësipërm në rendin e kundërt.	
Hapi 9	Në fillim vendosni panelin më të vogël të ndjekur nga ai më i madhi dhe më pas derën. Sigurohuni që xhamat të futen në pozicionin e duhur, ndryshe sipërfaqja e derës mund të mbinxehet.	

11.7 Mënyra e ndërrimit: Llamba



PARALAJMËRIM!

Rrezik goditjeje elektrike.
Llamba mund të jetë e nxehtë.

Përpara se të zëvendësoni llambën e furrës:

Hapi 1	Hapi 2	Hapi 3
Fikni furrën. Prisni derisa furra të jetë ftohur.	Shkëputeni furrën nga priza e korrentit.	Vendosni një pëlthurë në fund të zgavrës.

Llamba e sipërme

Hapi 1	Rrotullojeni kapakun e llambës për ta hequr.	
Hapi 2	Pastroni kapakun prej xhami.	
Hapi 3	Ndërroni llambën me një llambë të përshtatshme që i reziston nxehtësisë 300 °C.	

12. ZGJIDHJA E PROBLEMEVE

PARALAJMËRIM!

Referojuni kapitujve për sigurinë.

12.1 Çfarë duhet bërë nëse...

Në çdo rast që nuk përfshihet në këtë tabelë, ju lutemi kontaktoni me një qendër të autorizuar shërbimi.



Pajisja nuk ndizet ose nuk nxehet

Problemi	Kontrolloni nëse...
Nuk mund ta aktivizoni apo vini në punë pajisjen.	Pajisja është e lidhur saktë me rrjetin elektrik.
Pajisja nuk nxehet.	Fikja automatike është e çaktivizuar.
Pajisja nuk nxehet.	Është djegur siguresa.
Pajisja nuk nxehet.	Blokim i është jo aktiv.



Komponentët

Problemi	Kontrolloni nëse...
Llamba është e fikur.	Pjekje vent. me lagështirë - është ndezur.
Llamba nuk punon.	Llamba është djegur.
Funksioni Sensori i ushqimit nuk vihet në punë.	Spina e Sensori i ushqimit është e futur plotësisht në prizë.



Kodet e defekteve

Ekрани shfaq...	Kontrolloni nëse...
00:00	Patë një ndërprerje të energjisë. Caktimi i periudhës së ditës.

Nëse ekрани shfaq një kod gabimi i cili nuk është në këtë tabelë, fikni dhe ndizni siguresën e shtëpisë për të rinisur pajisjen. Nëse kodi i defektit shfaqet, kontaktoni me qendrën e autorizuar të shërbimit.



Pastrimi

Problemi	Kontrolloni nëse...
----------	---------------------



Pastrimi

Rrjedh ujë nga relievi i hapësirës së brendshme.

Ka shumë ujë në relievin e hapësirës së brendshme.

12.2 Të dhënat e shërbimit

Nëse nuk e gjeni dot vetë një zgjidhje, kontaktoni me shitësin tuaj ose me një qendër shërbimi të autorizuar.

Të dhënat e nevojshme për qendrën e shërbimit ndodhen në pllakën e specifikimeve. Pllaka e specifikimeve është në kornizën e përparme të brendësisë së pajisjes. Mos e hiqni pllakën e specifikimeve nga pjesa e brendshme e pajisjes.

Ju rekomandojmë t'i shkruani të dhënat këtu:

Modeli (MOD.)

Numri i produktit (PNC)

Numri i serisë (S.N.)

13. EFIKASITETI ENERGJETIK

13.1 Informacioni i produktit dhe Fleta e informacionit të produktit

Emri i furnizuesit	AEG	
Identifikimi i modelit	BCE558370B 944188824 BCE558370M 944188825 BCK558370M 944188826	
Indeksi i Eficiencës së Energjisë	81.2	
Klasi i efikasitetit energjetik	A+	
Konsumi i energjisë me ngarkesë standarde, regjimi tradicional	1.09kWh/cikël	
Konsumi i energjisë me ngarkesë standarde, regjimi me ventilim të detyruar	0.69kWh/cikël	
Numri i zgavrave	1	
Burimi i nxehtësisë	Elektriciteti	
Volumi	71l	
Lloji i furrës	Furrë e integruar	
Sasi	BCE558370B	32.0kg
	BCE558370M	32.5kg
	BCK558370M	32.5kg

IEC/EN 60350-1 - Pajisje shtëpiake gatimi me energji elektrike - Pjesa 1: Gama, furrat, furrat me avull dhe skarat - Metodat për matjen e performancës.

13.2 Kursimi i energjisë



Pajisja ka disa karakteristika që ju ndihmojnë të kurseni energji gjatë gatimit të përditshëm.

Sigurohuni që dera e pajisjes të jetë e mbyllur mirë kur pajisja është në punë. Mos e hapni derën e pajisjes shumë shpesh gjatë gatimit. Mbajeni guarnicionin e derës të pastër dhe sigurohuni që të jetë i fiksuar mirë në vend.

Përdorni enë metalike për të përmirësuar kursimin e energjisë.

Kur është e mundur, mos e ngrohni pajisjen përpara gatimit.

Mbajini periudhat e pushimit mes gatimeve sa më të shkurtra që të jetë e mundur kur përgatisni pak gatime njëkohësisht.

Gatimi me ventilator

Kur është e mundur, përdorni funksionet e gatimit me ventilator për të kursyer energji.

Nxehtësia e mbetur

Ventilatori dhe llamba vazhdojnë të funksionojnë. Kur fikni pajisjen, ekrani tregon nxehtësinë e mbetur. Mund ta përdorni këtë nxehtësi për të mbajtur ushqimin e ngrohtë.

Kur gatimi zgjat më shumë se 30 minuta, reduktoni temperaturën e pajisjes minimalisht 3 - 10 minuta përpara përfundimit të gatimit. Nxehtësia e mbetur brenda pajisjes do të vazhdojë të gatuajë.

Përdoreni nxehtësinë e mbetur për të ngrohur gatimet e tjera.

Për ta mbajtur ushqimin të ngrohtë

Zgjidhni cilësimin më të ulët të mundshëm të temperaturës për të përdorur nxehtësinë e mbetur dhe për ta mbajtur ushqimin të ngrohtë. Në ekran shfaqet treguesi ose temperatura e nxehtësisë së mbetur.

Gatimi me llambë të fikur

Fikeni llambën gjatë gatimit. Ndizeni vetëm kur t'ju nevojitet.

Pjekje vent. me lagështirë

Funksion i projektuar për të kursyer energjinë gjatë gatimit.

Kur përdorni këtë funksion llamba fiket automatikisht pas 30 sekondash. Mund ta ndizni llambën sërish, por ky veprim do të reduktojë kursimin e pritshëm të energjisë.

14. STRUKTURA E MENYSË

14.1 Menyja

Hapi 1	Hapi 2	Hapi 3	Hapi 4	Hapi 5
- zgjidhni për të hyrë në Menyja.	Zgjidhni opsionin nga struktura Menyja dhe shtypni OK .	Zgjidhni cilësimin.	OK - shtypni për të konfirmuar cilësimin.	Rregulloni vlerën dhe shtypni OK .
Rrotullojeni çelësin e funksioneve të nxehtësisë në pozicionin e çaktivizimit për të dalë nga Menyja.				
Struktura Menyja				
Gatim i asistuar	Pastrimi	Cilësimet		

Cilësimet

01	Ora Ditore	Ndrysho	02	Drita e ekranit	1 - 5
03	Tingujt e butonave	1 - Bip 2 - Klik 3 - Tingulli joaktiv	04	Volumi i ziles	1 - 4
05	Sensori i ushqimit Veprimi	1 - Alarm dhe ndalo 2 - Alarm	06	Kohëmatësi me rritje	Aktiv / Joaktiv
07	Të lehta	Aktiv / Joaktiv	08	Nxehje e shpejtë	Aktiv / Joaktiv
09	Wi-Fi	Aktiv / Joaktiv	10	Veprimi automatik në distançë	Aktiv / Joaktiv
11	Harroje rjetin	Po / Jo	12	Modaliteti demo	Kodi i aktivizimit: 2468
13	Versioni i softuerit	Kontrolli	14	Rivendos të gjitha cilësimet	Po / Jo

15. ÇËSHTJE QË LIDHEN ME AMBIENTIN

Ricikloni materialet me simbolin .
Vendoseni ambalazhin te kontejnerët e riciklimit nëse ka. Ndihmoni në mbrojtjen e mjedisit dhe shëndetit të njerëzve dhe në riciklimin e mbetjeve të pajisjeve elektrike dhe

elektronike. Mos hidhni pajisjet e shënuara me simbolin  e mbeturinave shtëpiake. Ktheni produktin në pikën lokale të riciklimit ose kontaktoni me zyrën komunale.

Добре дошли в AEG! Благодарим Ви, че избрахте нашия уред.



В нашето желание да бъдем устойчиви, намаляваме употребата на хартия и предоставяме пълните ръководства за потребителя онлайн. Ще получите достъп до Вашето пълно ръководство за потребителя на aeg.com/manuals. Вижте съвети за употреба, брошури, отстраняване на неизправности и информация за сервиз и ремонт на aeg.com/support



За повече рецепти, съвети, отстраняване на неизправности изтеглете приложение **My AEG Kitchen**.



Запазваме си правото на изменения.

СЪДЪРЖАНИЕ

1. ИНФОРМАЦИЯ ЗА БЕЗОПАСНОСТ.....	34
2. ИНСТРУКЦИИ ЗА БЕЗОПАСНОСТ.....	36
3. ОПИСАНИЕ НА УРЕДА.....	39
4. КОМАНДНО ТАБЛО.....	40
5. ПРЕДИ ПЪРВА УПОТРЕБА.....	41
6. ВСЕКИДНЕВНА УПОТРЕБА.....	42
7. ФУНКЦИИ НА ЧАСОВНИКА.....	48
8. ИЗПОЛЗВАНЕ НА ПРИНАДЛЕЖНОСТИТЕ.....	50
9. ДОПЪЛНИТЕЛНИ ФУНКЦИИ.....	52
10. ПРЕПОРЪКИ И СЪВЕТИ.....	53
11. ГРИЖИ И ПОЧИСТВАНЕ.....	55
12. ОТСТРАНЯВАНЕ НА НЕИЗПРАВНОСТИ.....	59
13. ЕНЕРГИЙНА ЕФЕКТИВНОСТ.....	60
14. СТРУКТУРА НА МЕНЮТО.....	62
15. ОПАЗВАНЕ НА ОКОЛНАТА СРЕДА.....	62



1. ⚠ ИНФОРМАЦИЯ ЗА БЕЗОПАСНОСТ

Преди монтирането и употребата на уреда внимателно прочетете предоставените инструкции. Производителят не е отговорен за наранявания или повреди в резултат на неправилна инсталация или употреба. Винаги дръжте инструкциите на безопасно и лесно достъпно място за справка в бъдеще.

1.1 Безопасност за деца и хора в неравностойно положение

- Този уред може да бъде използван от деца над 8-годишна възраст, както и от лица с намалени физически, сетивни и умствени възможности или от лица без опит и познания, само ако те са под наблюдение или бъдат инструктирани относно безопасната употреба на уреда и разбират възможните рискове. Деца под 8-годишна възраст и хора с тежки или комплексни увреждания трябва да се държат далеч от уреда, освен ако не са под постоянно наблюдение.
- Децата трябва да бъдат под наблюдение, за да се гарантира, че не си играят с уреда и мобилни устройства с/със My AEG Kitchen .
- Дръжте всички опаковки далече от деца и изхвърлете опаковките по местните правила.
- **ПРЕДУПРЕЖДЕНИЕ:** Уредът и неговите достъпни части се нагорещават по време на употреба. Пазете децата и домашните любимци далеч от уреда, когато се използва и когато се охлажда.
- Ако уредът има устройство за детска безопасност, то трябва да се активира.
- Деца не трябва да извършват почистване или поддръжка на уреда, когато са без надзор.

1.2 Обща безопасност

- Този уред е предназначен само за готвене.

- Този уред е предназначен за домашна употреба в затворени помещения.
- Този уред може да се използва в офиси, стаи в хотел, стаи в мотел, къщи за гости и други подобни места за настаняване, където това използване не надвишава (средно) нивото на домашна употреба.
- Само квалифицирано лице трябва да инсталира уреда и да смени кабела.
- Не използвайте уреда, преди да го инсталирате във вградената конструкция.
- Преди извършването на каквато и да е поддръжка, изключете уреда от електрозахранването.
- Ако захранващият кабел е повреден, той трябва да се смени от производителя, от негов оторизиран сервизен център или от квалифицирано лице, за да се избегне опасност.
- ПРЕДУПРЕЖДЕНИЕ: Уверете се, че уредът е изключен, преди да смените лампата, за да избегнете евентуален токов удар.
- ПРЕДУПРЕЖДЕНИЕ: Уредът и неговите достъпни части се нагорещават по време на употреба. Трябва да се внимава да не се докосват нагревателните елементи или повърхността на вътрешността на уреда.
- Винаги използвайте ръкавици за фурна при изваждане или поставяне на аксесоари или съдове за печене.
- Използвайте само сензора за храна (термосонда), препоръчан за този уред.
- За да свалите носачите на рафта, първо издърпайте предната част на носачите, а след това и задния край на носачите от страничните стени. Поставете носачите на рафта в обратна последователност.
- Не почиствайте уреда с парочистачка.
- Не използвайте груби, абразивни, почистващи препарати или остри, метални стъргалки за почистване на стъклото на вратата, защото те могат да надраскат

повърхността и това да доведе до счупване на стъклото.

2. ИНСТРУКЦИИ ЗА БЕЗОПАСНОСТ

2.1 Инсталация

ВНИМАНИЕ!

Само квалифициран човек може да извърши монтажа на уреда.

- Махнете всички опаковки.
- Не монтирайте и не използвайте повреден уред.
- Следвайте инструкциите за инсталиране, приложени към уреда.
- Винаги внимавайте, когато местите уреда, тъй като е тежък. Винаги използвайте предпазни ръкавици и затворени обувки.
- Не дърпайте уреда за дръжката.
- Монтирайте уреда на безопасно и подходящо място, което отговаря на монтажните изисквания.
- Трябва да спазвате минималното разстояние до други уреди и устройства.
- Преди да монтирате уреда, проверете дали вратата му се отваря безпроблемно.
- Уредът е оборудван с електрическа система за охлаждане. Трябва да се използва с електрозахранването.
- Вграденият уред трябва да отговаря на изискванията за стабилност на DIN 68930.

Минимална височина на отвора за вграждане (Минимална височина на отвора за вграждане под работния плот)	578 (600) мм
---	--------------

Ширина на отвора за вграждане	560 мм
-------------------------------	--------

Дълбочина на отвора за вграждане	550 (550) мм
----------------------------------	--------------

Височина в предната част на уреда	594 мм
-----------------------------------	--------

Височина в задната част на уреда	576 мм
----------------------------------	--------

Ширина в предната част на уреда	595 мм
---------------------------------	--------

Ширина в задната част на уреда	559 мм
--------------------------------	--------

Дълбочина на уреда	567 мм
--------------------	--------

Дълбочина на вграждане на уреда	546 мм
---------------------------------	--------

Дълбочина при отворена врата	1027 мм
------------------------------	---------

Минимален размер на отвора за вентилация. Отвор разположен в долната задна страна	560x20 мм
---	-----------

Дължина на основния захранващ кабел. Кабелът е разположен в десния ъгъл на задната страна	1500 мм
---	---------

Монтажни винтове	4x25 мм
------------------	---------

2.2 Електрическо свързване

ВНИМАНИЕ!

Риск от пожар или токов удар.

- Всички ел. връзки трябва да се направят от квалифициран електротехник.
- Уредът трябва да е заземен.
- Уверете се, че параметрите на табелката с технически данни са съвместими с електрическите данни на захранващата мрежа.
- Винаги използвайте правилно монтиран контакт със защита от токов удар.
- Не използвайте разклонители или адаптери с много входове.
- Внимавайте да не повредите захранващия щепсел и захранващия кабел. Ако захранващият кабел трябва да бъде подменен, това трябва да бъде извършено от нашия оторизиран сервизен център.

- Не допускайте захранващите кабели да се доближават до вратичката на уреда или пространството под него, особено когато е включен или когато вратичката е гореща.
- Защитата от токов удар на горещите и изолирани части трябва да бъде затегната по такъв начин, че да не може да се отстрани без инструменти.
- Свържете кабела за захранването към контакта единствено в края на инсталацията. Уверете се, че щепселът за захранване е достъпен след инсталирането.
- Ако контактът е разхлабен, не свързвайте захранващия щепсел.
- Не издърпвайте захранващия кабел, за да изключите уреда. Винаги издърпвайте щепсела на захранването.
- Използвайте само правилни устройства за изолация: предпазни прекъсвачи на мрежата, предпазители (предпазители от винтов тип трябва да се извадят от фасунгата), изключватели и контактори за утечка на заземяването.
- Електрическата инсталация трябва да има изолиращо устройство, което Ви позволява да изключите уреда от ел. мрежата при всички полюси. Изолиращото устройство трябва да е с ширина на отваряне на контакта минимум 3 мм.
- Този уред се доставя с електрозахранващи щепсел и кабел.

2.3 Използване

ВНИМАНИЕ!

Риск от нараняване, изгаряния, токов удар или експлозия.

- Не променяйте предназначението на уреда.
- Уверете се, че вентилационните отвори не са блокирани.
- Не оставяйте уреда без надзор по време на работа.
- Изключвайте уреда след всяко използване.
- Бъдете внимателни, когато отваряте вратата на уреда, докато уредът работи. Може да излезе горещ въздух.

- Не работете с уреда с мокри ръце или когато има контакт с вода.
- Не оказвайте натиск върху отворената врата.
- Не използвайте уреда като работна повърхност или повърхност за съхранение.
- Отваряйте внимателно вратата на уреда. Използването на съставки с алкохол може да предизвика смесване на алкохол и въздух.
- Не позволявайте искри или открит пламък да влизат в контакт с уреда, когато отваряте вратата.
- Не поставяйте запалими продукти или предмети, които са намокрени със запалими продукти, в близост до уреда или върху него.
- Не споделяйте своята Wi-Fi парола.

ВНИМАНИЕ!

Опасност от повреда в уреда.

- За да се избегнат повреди и обезцветяване на емайла:
 - не поставяйте съдове за фурна или други предмети в уреда директно върху дъното.
 - не поставяйте алуминиево фолио директно върху дъното на уреда.
 - не поставяйте вода директно в горещия уред.
 - не поставяйте влажни съдове и храна в уреда, след като приключите с готвенето.
 - бъдете внимателни, когато махате или поставяте аксесоарите.
- Обезцветяването на емайла или неръждаемата стомана не оказва влияние върху работата на уреда.
- Използвайте дълбока тава за влажни торти. Плодовете сокове причиняват петна, които могат да бъдат трайни.
- Винаги гответе при затворена вратичка на уреда.
- Ако уредът е инсталиран зад преграда от мебелен тип, напр. зад вратичка в шкафа, тази вратичка трябва винаги да е отворена, докато уредът работи. Ако е затворена, могат да се акумулират топлина и влага, които впоследствие да повредят уреда, шкафа или пода. Не затваряйте преградата, докато уредът не изстине напълно след употреба.

2.4 Грижа и почистване

ВНИМАНИЕ!

Опасност от нараняване, пожар или повреда на уреда.

- Преди поддръжка изключете уреда и извадете щепсела на захранването от контакта на ел. мрежата.
- Уверете се, че уредът е студен. Има опасност стъклените панели да се счупят.
- Сменяйте незабавно стъклените панели на вратичката, когато са повредени. Свържете се с оторизиран сервизен център.
- Внимавайте, когато сваляте вратичката от уреда. Вратичката е тежка!
- Почиствайте редовно уреда, за да предотвратите разваляне на повърхностния материал.
- Почистете уреда с мокра и мека кърпа. Използвайте само неутрални препарати. Не използвайте абразивни продукти, грапави, почистващи кърпи, разтворители или метални предмети.
- Ако използвате спрей за фурна, следвайте инструкциите за безопасност върху опаковката му.
- Не почиствайте каталитичния емайл с почистващи препарати.

2.5 Вътрешно осветление

ВНИМАНИЕ!

Опасност от токов удар.

- Относно лампата(ите) вътре в този продукт и резервните лампи, продавани

отделно: Тези лампи са предназначени да издържат на екстремни физически условия в домакински уреди, като температура, вибрации, влажност или са предназначени да сигнализират информация за работното състояние на уреда. Те не са предназначени за използване в други приложения и не са подходящи за осветяване на помещения в домакинството.

- Този продукт включва светлинен източник с клас на енергийна ефективност G.
- Използвайте само лампи със същите спецификации.

2.6 Обслужване

- За поправка на уреда се свържете с оторизирания сервизен център.
- Използвайте само оригинални резервни части.

2.7 Изхвърляне

ВНИМАНИЕ!

Риск от нараняване или задушаване.

- Свържете се с общинските власти за информация как да изхвърлите уреда.
- Изключете уреда от електрозахранването.
- Извадете захранващия ел. кабел в близост до уреда и го изхвърлете.
- Премахнете дръжката на вратичката, за да предотвратите заклещването на деца, или домашни любимци в уреда.

3. ОПИСАНИЕ НА УРЕДА

3.1 Общ преглед

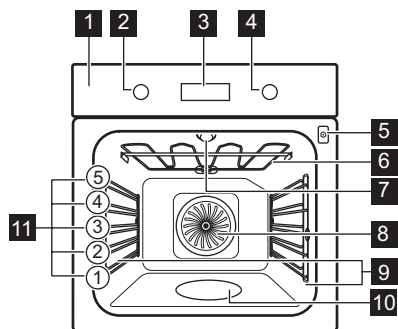

- 1 Контролен панел
- 2 Копче за функциите за нагряване
- 3 Екран
- 4 Копче за управление
- 5 Гнездо за включване на термосондата
- 6 Нагряващ елемент
- 7 Лампа
- 8 Вентилатор
- 9 Водачи за скара, отстраняеми
- 10 Вътрешна част на фурната
- 11 Позиция на скара

3.2 Аксесоари

Скара/рафт

За съдове за готвене, тави за торти и печене.

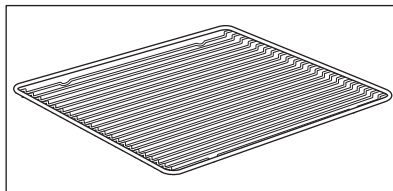

Тава за печене

За торти и бисквити.

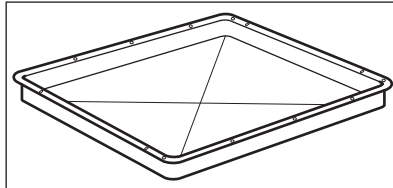

Съд за грил / печене

За печене или като съд за събиране на мазнина.

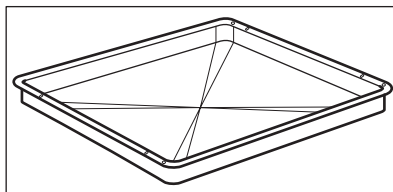

Термосонда

За измерване на температурата в храната.

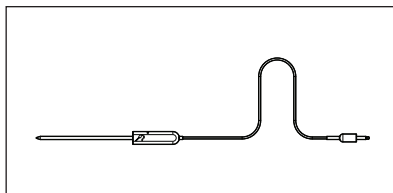

Телескопични водачи

За лесно поставяне и изваждане на тавите и скарата.

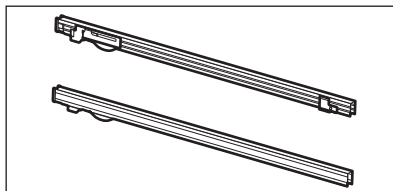

4. КОМАНДНО ТАБЛО

4.1 Прибиращи се ключове

За да използвате уреда, натиснете ключа. Ключът излиза.

4.2 Преглед на контролния панел

Изберете функция за нагряване, за да включите уреда. Завъртете ключа за

функциите за нагряване в изключена позиция, за да изключите фурната.

				OK
Таймер	Бързо загреване	Осветление	Термосонда	Потвърдете настройката

4.3 Екран

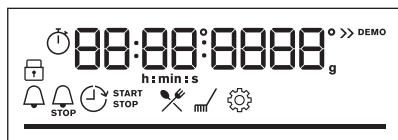

Екран със зададени функции на бутоните.

Индикатори на екрана

Основни индикатори

				
Заклучване	Помощ при готвене	Почистване	Настройки	Бързо нагряване

Индикатори на таймера

Таймер

Приключване

Отложен старт

Брояч

Wi-Fi връзката е включена.

Дистанционно управление свети.

Wi-Fi индикатор - мига, когато фурната може да се свърже с Wi-Fi.

Дистанционно управление индикатор - уредът може да се управлява дистанционно.

Лента да напредъка - за температура или час.
Лентата е цялата червена, когато уредът достигне зададената температура.

Индикатор за готвене с пара



Термосонда Индикатор



5. ПРЕДИ ПЪРВА УПОТРЕБА

ВНИМАНИЕ!

Вж. глава "Безопасност".

5.1 Първоначално почистване

Преди първата употреба почистете празния уред и задайте час.



00:00

Настройте таймера. Натиснете: **OK**

5.2 Начално предварително затопляне

Затоплете предварително празната фурна преди първата употреба.

Стъпка 1 Извадете от фурната всички принадлежности и подвижните опори на скарата.

Стъпка 2 Задайте максималната температура за функцията: 
Оставете фурната да работи за 1 ч.

Стъпка 3 Задайте максималната температура за функцията: 
Оставете фурната да работи за 15 мин.

 От фурната може да излиза миризмата и дим по време на предварителното затопляне. Погрижете се помещението да има добро проветряване..

5.3 Безжична връзка

За да свържете уреда, който Ви трябва:

- Безжична връзка с интернет.
- Мобилно устройство, свързано към същата безжична мрежа.

Стъпка 1 За да изтеглите приложението My AEG Kitchen : Сканирайте QR кода на табелката с данни с камерата на мобилното си устройство, за да бъдете пренасочени към началната страница на AEG. Фирмената табелка с данни се намира на предната част на вътрешността на уреда. Можете също да изтеглите приложението директно от магазина за приложения.

Стъпка 2 Следвайте инструкциите за инсталиране на приложението.

Стъпка 3 Завъртете ключа за функцията за загряване, за да изберете: .

Стъпка 4 Завъртете контролния ключ, за да изберете: Настройки. Включете Wi-Fi. Вижте глава „Структура на менюто“.

Честота 2,4 GHz WLAN

2400 - 2483,5 MHz

Протокол IEEE 802,11b DSSS, 802,11гp./n OFDM

Максимална мощност EIRP < 20 dBm (100 mW)

Wi-Fi модул NIUS-50

5.4 Софтуерни лицензи

Софтуерът в този продукт съдържа компоненти, които са базирани на безплатен софтуер и такъв с отворен код. AEG благодари за приноса на общностите, предоставящи софтуер с отворен код и роботика, към проекта за разработване.

За достъп до сорс кода на тези компоненти от безплатен софтуер и

софтуер с отворен код, чиито лицензионни условия изискват публикуване, и за да видите пълната им информация за авторски права и приложимите лицензионни условия, посетете: <http://aeg.opensoftwarerepository.com> (папка NIUS).

6. ВСЕКИДНЕВНА УПОТРЕБА



ВНИМАНИЕ!

Вж. глава "Безопасност".

6.1 Как да зададете: Функции нагряване

Стъпка 1 Завъртете ключа за функциите за нагряване, за да изберете функция за нагряване.

Стъпка 2 Завъртете контролното копче, за да зададете температурата.

 - натиснете и задръжте, за да включите функцията: Бързо нагряване. Тя е налична за някои функции на фурната.

Готвене на пара

Уверете се, че фурната е студена.

Стъпка 1

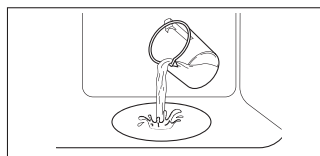

Напълнете релефа във вътрешността с чешмяна вода.

Стъпка 2



Изберете функцията за затопляне на пара.

Стъпка 3



Задайте температурата.

Стъпка 4

Оставете празната фурна да загрее предварително в продължение на 10 минути, за да се образува влага. Поставете я във фурната.

 Максималната вместимост на релефа във вътрешността е 250 мл. Не пълнете отново релефа във вътрешността по време на готвене или когато фурната е гореща.

Когато готвенето на пара приключи:

Стъпка 1

Завъртете ключа за функциите за нагряване в изключена позиция, за да изключите фурната.

Стъпка 2

Отворете вратата внимателно. Освободената влажност може да предизвика изгаряния.

Стъпка 3

Уверете се, че фурната е студена. Отстранете остатъчната вода от релефа във вътрешността.

6.2 Функции нагряване

Функция за затопляне

Приложение



Горещ въздух/вентилатор

За печене на три нива едновременно и за сушене на храна. Задайте температурата с 20 – 40 °C по-ниска, отколкото за Традиционно печене.









Традиционно печене

За печене на тестени и месни храни на едно ниво.



SteamBake

За добавяне на влажност по време на готвене. За получаване на правилния цвят и хрупкава коричка по време на печене. За повече сочност при претопляне. За консервиране на плодове и зеленчуци.

Функция за затопляне	Приложение
 Функция пица	За печене на пица. За хрупкав и запечен блат.
 Долен нагревател	За печене на сладкиши с хрупкава долна част и за запазване на храната.
 Дълбоко замразени храни	За да станат хрупкави полуготовите храни (напр. картофки, картофи с коричка или пролетни рулца).
 Печене с влажност	Функцията е разработена за пестене на енергия по време на готвене. Когато използвате тази функция, температурата във вътрешността може да се различава от зададената. Използва се остатъчната топлина. Степента на нагриване може да бъде намалена. За повече информация вижте глава „Всекидневна употреба“, забележете: Печене с влажност.
 Грил	За запичане на тънки храни или препичане на хляб.
 Турбо грил	За печене на големи парчета месо или птици с костите на едно ниво. За огрети и за кафява коричка.
 Меню	За да влезете в Менюто: Помощ при готвене, Почистване, Настройки.

6.3 Бележки относно: Печене с влажност

Тази функция беше използвана в съответствие на изискванията за клас на енергийна ефективност и екодизайн (според EU 65/2014 and EU 66/2014). Изпитвания съгласно:

IEC/EN 60350-1

Вратата на фурната трябва да се затвори по време на готвене, така че функцията да не се прекъсва и да се гарантира, че

фурната работи с възможно най-висока енергийна ефективност.

Когато използвате тази функция, лампичката автоматично се изключва след 30 секунди.

За инструкции за готвене вижте глава „Съвети“, Печене с влажност. За общи препоръки относно пестене на енергия вижте глава „Енергийна ефективност“, Пестене на енергия.

6.4 Как да зададете:Помощ при готвене

Всяко ястие в това подменю има препоръчителна функция и температура. Използвайте функцията, за да пригответе ястие бързо с настройките по подразбиране. Можете да настроите часа и температурата по време на готвене.

Когато функцията приключва, проверете дали храната е готова.

За някои ястия може да готвите и със следното:

- Термосонда

Степента, при която ястието е приготвено:

- Алангле
- Средно изпечено
- Добре изпечено

Стъпка 1	Стъпка 2	Стъпка 3	Стъпка 4
			
		P1 - P...	OK
Влезте в менюто.	Изберете Помощ при готвене. Натиснете OK.	Изберете ястието. Натиснете: OK	Поставете ястието във фурната. Потвърдете настройката.

6.5 Помощ при готвене

Легенда



Има налична Термосонда за храна. Поставете Термосонда в най-плътната част на ястието. Когато зададената температура е достигната, Термосонда се изключва.



Количеството вода за функцията за пара.

Легенда

















Подгрейте предварително уреда, преди да започнете да готвите.



















































Ниво на скарата.

Дисплеят показва **P** и **номер** на ястието, което можете да проверите в таблицата.

Ястие	Тегло	Ниво на скарата/Акcesoари
1 Говеждо печено, алангле		
2 Говеждо печено, средно изпечено	1 - 1.5кг; 4 - 5 см дебели парчета	 2; тава за печене Запържете месото за няколко минути в горещ тиган. Поставете в уреда.
3 Говеждо печено, добре изпечено		
4 Пържола, средно изпечена	180 - 220г на парче; 3 см дебели резена	 3; печене на ястието на скара Запържете месото за няколко минути в горещ тиган. Поставете в уреда.
5 Печено/Задушено говеждо (основно ребро, бут, корем)	1.5 - 2кг	 2; печене на ястието на скара Запържете месото за няколко минути в горещ тиган. Добавете течност. Поставете в уреда.





Ястие	Тегло	Ниво на скарата/Аксесоари
6 Печено говеждо, алангле (бавно готвене)		
7 Печено говеждо, средно изпечено (бавно готвене)	1 - 1.5кг; 4 - 5 см дебели парчета	 2; тава за печене Използвайте любимите си подправки или само сол и прясно смлян пипер. Запържете месото за няколко минути в горещ тиган. Поставете в уреда.
8 Печено говеждо, добре изпечено (бавно готвене)		
9 Филе, алангле (бавно готвене)		
10 Филе, средно изпечено (бавно готвене)	0,5 - 1,5 кг; 5 - 6 см дебели парчета	 2; тава за печене Използвайте любимите си подправки или само сол и прясно смлян пипер. Запържете месото за няколко минути в горещ тиган. Поставете в уреда.
11 Филе, изпечено (бавно готвене)		
12 Печено телешко (напр., плешка)	0.8 - 1.5кг; 4 см дебели парчета	 2; печене на ястието на скара Използвайте любимите си подправки. Добавете течност. Покрито печено.
13 Печен свински врат или плешка	1.5 - 2кг	 2; печене на ястието на скара След половината от времето за готвене обърнете месото.
14 Дърпано свинско (бавно готвене)	1.5 - 2кг	 2; тава за печене Използвайте любимите си подправки. След половината от времето за готвене обърнете месото, за да получи равномерен златист цвят.
15 Бонфиле, прясно	1 - 1.5кг; 5 - 6 см дебели парчета	 2; печене на ястието на скара Използвайте любимите си подправки.
16 Свински ребра	2 - 3кг; използвайте сурови, 2 - 3 см тънки резервни ребра	 3; дълбок тиган Добавете течност, за да покриете дъното на ястието. След половината от времето за готвене обърнете месото.
17 Агнешки бут с кост	1.5 - 2кг; 7 - 9 см дебели парчета	 2; печенето на ястието в тава за печене Добавете течност. След половината от времето за готвене обърнете месото.
18 Цяло пиле	1 - 1.5кг; пресни	 2;  200 мл; задушено в тава за печене Използвайте любимите си подправки. След половината от времето за готвене обърнете пилето, за да получи равномерен златист цвят.
19 Половин пиле	0.5 - 0.8кг	 3; тава за печене Използвайте любимите си подправки.

	Ястие	Тегло	Ниво на скарата/Аксесоари
20	Пилешки гърди	180 - 200г на парче	  2; касерола върху скара Използвайте любимите си подправки. Запържете месото за няколко минути в горещ тиган.
21	Пилешки бутчета, пресни	-	  3; тава за печене Ако първо мариновате пилешките бутчета, задайте по-ниска температура и гответе по-дълго.
22	Патица, цяла	2 - 3кг	  2; печене на ястието на скара Използвайте любимите си подправки. Поставете месото в съд за печене. След половината от времето за готвене обърнете патицата.
23	Гъска, цяла	4 - 5кг	  2; дълбок тиган Използвайте любимите си подправки. Поставете месото в дълбока тава за печене. След половината от времето за готвене обърнете гъската.
24	Руло „Стефани“	1кг	  2; скара Използвайте любимите си подправки.
25	Цяла риба, на грил	0.5 - 1кг на риба	  2; тава за печене Напълнете рибата с масло и използвайте любимите си подправки и билки.
26	Филе от риба	-	  3; задушено на скара Използвайте любимите си подправки.
27	Чийзкейк	-	 2;  28 см форма за торта на скара
28	Ябълков кейк	-	  2;  100 - 150 мл; тава за печене
29	Ябълков тарт	-	 2; форма за пай на скара
30	Ябълков пай	-	  2;  100 - 150 мл;  22 см форма за пай скара
31	Брауни	2кг тесто	 3; дълбок тиган
32	Шоколадови мъфини	-	  2;  100 - 150 мл; форма за мъфини на скара
33	Кейк с хлебна форма	-	 2; форма за хляб на скара
34	Печени картофи	1кг	 2; тава за печене Поставете цели картофи с обелката в тава за печене.
35	Картофи с коричка	1кг	 3; тава за печене с поставена хартия за печене Използвайте любимите си подправки. Нарезете картофите на парчета.

	Ястие	Тегло	Ниво на скарата/Акcesoари
36	Гриловани смесени зеленчуци	1 - 1.5кг	 3; тава за печене с поставена хартия за печене Използвайте любимите си подправки. Нарезете зеленчуците на парчета.
37	Крокети, замразени	0.5кг	 3; тава за печене
38	Пържени картофи, замразени	0.75кг	 3; тава за печене
39	Лазаня с месо/ зеленчуци със сухи кори за паста	1 - 1.5кг	 2; задушено на скара
40	Картофен огретен (сурови картофи)	1 - 1.5кг	 1; касерола върху скара Завъртете ястието след половината от времето за готвене.
41	Прясна пица, тънка	-	  2;  100 мл; тава за печене с поставена хартия за печене
42	Прясна пица, дебела	-	  2; тава за печене с поставена хартия за печене
43	Киш	-	 2; тава за печене на скара
44	Багета/Чабата/Бял хляб	0.8кг	  2;  150 мл; скара с поставена хартия за печене За бял хляб е необходимо повече време.
45	Всички пълнозърнести /ржжени/типoви хлябoве във форма за хляб	1кг	  2;  150 мл; тава за печене с поставена хартия за печене / скара

7. ФУНКЦИИ НА ЧАСОВНИКА

7.1 Функции на часовника

Функция „Часовник“	Приложение
 Таймер	Когато таймерът приключи се чува сигнал.
 STOP Време за готвене	Когато таймерът приключи се чува сигнал и функцията за нагриване спира.
 Отложен старт	За отлагане на старта и/или края на готвенето.
 Брояч	Максимумът е 23 ч и 59 мин. Тази функция не влияе върху работата на фурната. За да включите или изключите Брояч , изберете: Меню, Настройки.

7.2 Как да настроите: Функции на часовника

Как да настроите: Час от денонощието

Стъпка 1



За да промените часа от денонощието, влезте в менюто и изберете „Настройки“, „Час от денонощието“.

Стъпка 2



Настройте часовника.

Стъпка 3



Натиснете: OK.

Как да настроите: Таймер

Стъпка 1



Натиснете: .

На екрана се показва:
0:00

Стъпка 2



Настройте Таймер

Стъпка 3



Натиснете: OK.

 Таймерът започва да отброява веднага.

Как да настроите: Време за готвене

Стъпка 1



Изберете функция за затопляне и настройте температурата.

Стъпка 2



Натиснете няколко пъти: .

На екрана се показва:
0:00

STOP

Стъпка 3



Задайте времето за готвене.

Стъпка 4



Натиснете: OK.

 Таймерът започва да отброява веднага.

Как да настроите: Отложен старт

Стъпка 1	Стъпка 2	Стъпка 3	Стъпка 4	Стъпка 5	Стъпка 6
					
Изберете функцията за затопляне.	Натиснете няколко пъти: 	На екрана се показва: часът от денонощието  СТАРТ	Натиснете: ОК .	На екрана се показва:  СТОП	Натиснете: ОК .
		Настройте време за начало.		Настройте време за край.	

 Таймерът започва да отброява съгласно настроеното време за начало.

8. ИЗПОЛЗВАНЕ НА ПРИНАДЛЕЖНОСТИТЕ

ВНИМАНИЕ!

Вж. глава "Безопасност".

устройства против преобръщане. Високият ръб около рафта предотвратява използването на готварски съдове.

8.1 Поставяне на аксесоари

Малката вдлъбнатина отгоре увеличава безопасността. Вдлъбнатините също са

Скара/рафт:

Вкарайте рафта между водещите релси на опорите му.

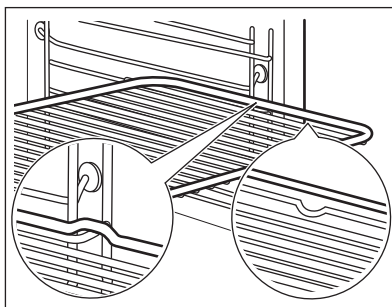

Тава за печене / Дълбока тава:

Вкарайте тавата между водачите на опорните релси.

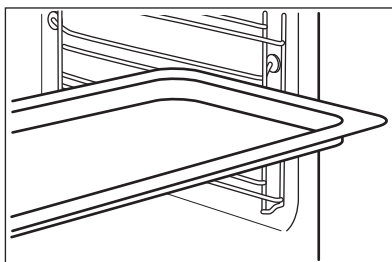

8.2 Термосонда

Термосонда- измерва температурата в храната.

Трябва да се настроят две температури:



Температурата на фурната.



Температурата в сърцевината.

За максимално добри резултати при готвене:

Съставките трябва да са със
стайна температура.

Не използвайте за течни
ястия.

По време на готвене трябва да остане
в чинията.

8.3 Начин на използване: Термосонда

Стъпка 1 Включете фурната.

Стъпка 2 Задайте функцията на затопляне и ако е необходимо, температурата на фурната.

Стъпка 3 Въведете: Термосонда.

Месо, домашни птици и риба

Поставете върха на Термосонда в средата на месото или рибата, по възможност в най-плътната част. Уверете се, че поне 3/4 от Термосонда е в ястието.

Касерола

Поставете върха на Термосонда точно в средата на касеролата. Термосонда трябва да е стабилна по време на печене. Използвайте твърда съставка, за да постигнете ефекта. Използвайте ръба на тавата за печене, за да подпрете силиконовата дръжка Термосонда. Върхът на Термосонда не трябва да докосва дъното на съда за печене.

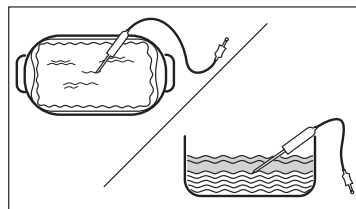
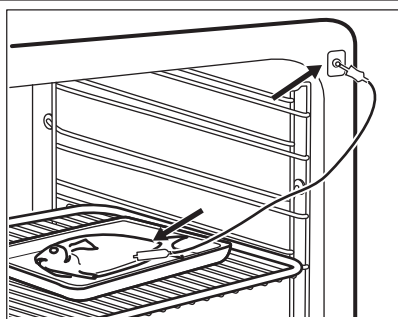

Стъпка 4 Включете Термосонда в гнездото от предната страна на фурната. Дисплеят показва текущата температура на: Термосонда.

Стъпка 5  – натиснете, за да зададете температурата на сензора в сърцевината.

Стъпка 6 **OK** - натиснете, за да потвърдите.
Когато ястието достигне настроената температура, прозвучава сигнал. Имате избор между това да спрете или да продължите да готвите, за да се уверите, че храната е добре изпечена.

Стъпка 7 Извадете Термосонда щепсела от гнездото и извадете ястието от фурната.

 **ВНИМАНИЕ!**

Има риск от изгаряния, когато Термосонда се нагоречи. Внимавайте, когато го изваждате от контакта и го премахвате от храната.

9. ДОПЪЛНИТЕЛНИ ФУНКЦИИ

9.1 Заключване

Тази функция предотвратява случайна промяна в работата на уреда.

Включете я, когато уредът работи - зададеното готвене продължава, контролният панел е заключен. Включете я, когато уредът е изключен – не може да се включи, контролният панел е заключен.





 **OK** - натиснете и задръжте, за да включите функцията. Прозвучава сигнал.

 **OK** - натиснете и задръжте, за да я изключите.

 3 x  - премигва, когато заключването е включено.

9.2 Автоматично изключване

От съображения за безопасност уредът се изключва след известно време, ако е включена функция за затопляне, а настройките не са променени.

 (°C)	 (ч)
30 - 115	12.5
120 - 195	8.5
200 - 245	5.5



(°C)

250 - максимум



(ч)

3

Автоматичното изключване не действа при следните функции: Осветление, Термосонда, Отложен старт.

9.3 Охлаждащ вентилатор

Когато уредът работи, охлаждащият вентилатор се включва автоматично, за да поддържа повърхностите му хладни. Ако изключите уреда, охлаждащият вентилатор може да продължи да работи, докато уредът се охлади.

10. ПРЕПОРЪКИ И СЪВЕТИ

10.1 Препоръки за готвене



Температурата и времето за готвене в таблиците са само ориентировъчни. Те зависят от рецептите, качеството и количеството на използваните съставки.



Вашият уред може да пече по-различно от този, който сте имали преди. Съветите по-долу показват препоръчителните настройки за температура, време за готвене и позиция на рафта за определени видове храни.

Ако не можете да намерите настройките за специална рецепта, потърсете подобни рецепти.

10.2 Печене с влажност

За най-добри резултати следвайте предложенията в долната таблица.

Използвайте позицията на третия рафт.

	 (°C)	 (МИН)
Огретен с паста	200 - 220	45 - 55
Запечени картофи	180 - 200	70 - 85
Мусака	170 - 190	70 - 95
Лазаня	180 - 200	75 - 90
Канелони	180 - 200	70 - 85
Хлебен пудинг	190 - 200	55 - 70
Оризов пудинг	170 - 190	45 - 60
Ябълков кейк с пандишпанова торта (кръгла форма за сладкиши)	160 - 170	70 - 80
Бял хляб	190 - 200	55 - 70

10.3 Печене с влажност - препоръчителни аксесоари

Използвайте тъмни, неотразяващи фолия и съдове. Те абсорбират топлина по-добре от светлите и отражателни съдове.



Тава за пица



Съд за печене



Купички за печене



Метална основа за флан

Тъмни, неотразяващи
28 cm диаметър

Тъмни, неотразяващи
26 cm диаметър

Керамичен мате-
риал
8 cm диаметър, 5
cm височина





Тъмни, неотразяващи
28 cm диаметър

10.4 Таблици за готвене за изпитващи институции.

Информация за изпитващи лаборатории

Изпитвания съгласно: EN 60350, IEC 60350.

Печене на едно ниво - печене в тави

		 °C	 МИН	
Пандишпанова торта без мазнина	Горещ въздух/вентилир	160	45 - 60	2
Пандишпанова торта без мазнина	Традиционно печене	160	45 - 60	2
Ябълков пай, 2 тави Ø20 cm	Горещ въздух/вентилир	160	55 - 65	2
Ябълков пай, 2 тави Ø20 cm	Традиционно печене	180	55 - 65	1
Масленки	Горещ въздух/вентилир	140	25 - 35	2
Масленки	Традиционно печене	140	25 - 35	2





Печене на едно ниво - бисквити

Използвайте третото ниво на фурната.

		 °C	 МИН	
Малки кейкове 20 броя/табла, предварително подгрейте празната фурна	Горещ въздух/вентилир	150	20 - 30	
Малки кейкове 20 броя/табла, предварително подгрейте празната фурна	Традиционно печене	170	20 - 30	

Печене на няколко нива - бисквити





		 °C	 МИН	
Масленки	Горещ въздух/вентилир	140	25 - 45	2 / 4

		 °C	 МИН	
Малки кейкове 20 броя/ табла, предварително под- грейте празната фурна	Горещ въздух/вентилир	150	25 - 35	1 / 4
Пандишпанова торта без мазнина	Горещ въздух/вентилир	160	45 - 55	2 / 4
Ябълков пай, 1 тава на скара (Ø 20 см)	Горещ въздух/вентилир	160	55 - 65	2 / 4

Грил

Загрейте празната фурна предварително за 5 минути.

Гриловайте на максималната температура.

		 МИН	
Тост	Грил	1 - 2	5
Говежда пържола, обърнете по средата на времето за приготвя- не	Грил	24 - 30	4

11. ГРИЖИ И ПОЧИСТВАНЕ



ВНИМАНИЕ!

Вж. глава "Безопасност".

11.1 Бележки относно почистването



Препарати за почистване

Почиствайте предната част на уреда само с микрофибърна кърпа с топла вода и мек почистващ препарат.

Използвайте почистващ разтвор, за да почистите металните повърхности.

Почистете петната с лек почистващ препарат. Не го нанасяйте върху каталитичните повърхности.



Всекидневна употреба

Почиствайте вътрешността след всяка употреба. Натрупвания на мазнини или други остатъци могат да доведат до пожар.

Не съхранявайте храна в уреда за повече от 20 минути. Подсушавайте вътрешността само с микрофибърна кърпа след всяка употреба.



Акcesoари

Почиствайте аксесоарите, след всяко ползване и ги оставяйте да изсъхнат. Използвайте само микрофибърна кърпа с топла вода и мек почистващ препарат. Не почиствайте аксесоарите в съдомиялната

Не почиствайте незалепващите аксесоари с абразивно почистващо средство или предмети с остри ръбове.

11.2 Как се почиства: Вътрешна част на фурната

Почистете релефа на вътрешността, за да отстраните остатъци от варовик след готвене с пара.

Стъпка 1	Стъпка 2	Стъпка 3
Налейте: 250 мл бял оцет в релефа на вътрешността на фурната. Използвайте максимум 6% оцет без добавки.	Оставете оцета да разтвори остатъчния варовик на стайна температура за 30 минути.	Изчистете вътрешността с топла вода и мека кърпа.
За функцията: SteamVape почиствайте фурната на всеки 5-10 цикъла на готвене.		

11.3 Начин на отстраняване: Опори на скарата

Отстранете опорите на скарата, за да почистите фурната.

Стъпка 1	Изключете фурната и изчакайте да изстине.
Стъпка 2	Издърпайте предната част на опорите на скарата от страничната стена.
Стъпка 3	Издърпайте задната част на носача на рафта на скарата от стената и я извадете.
Стъпка 4	Поставете носачите на рафта в обратна последователност. Задържащите щифтове на телескопичните водачи трябва да сочат напред.

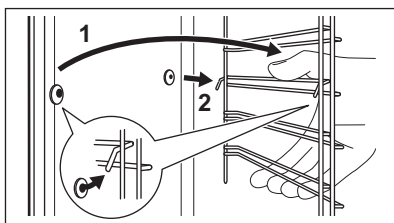
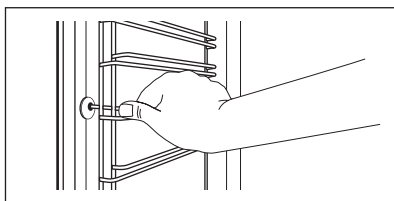



11.4 Начин на използване: Каталитично почистване

Вътрешността на фурната (само покритието на преградата на вентилатор) е покрита с каталитичен емайл. Абсорбира мазнините по време на катализата.

Петната или обезцветяването на каталитичното покритие не влияят върху свойствата на почистването.

Почистете фурната с каталитично почистване

Преди каталитично почистване, извадете всички аксесоари.

Стъпка 1	Стъпка 2	Стъпка 3
Изберете Меню  / Почистване  и натиснете OK три пъти.	Когато почистването приключи, се чува сигнал. Фурната се изключва.	Когато фурната изстине, почиствете дъното на фурната с мек кърпа
Продължителност: 1 ч.Каталитичният емайл е самопочистващ се, не го почиствайте с кърпа.		

11.5 Начин на използване: Каталитичен капак на вентилатора

Капакът на вентилатора е покрит с каталитичен емайл. Той абсорбира мазнината, която се събира по стените,

докато фурната работи. За по-лесно самопочистване, редовно загревайте празната фурна.

Петната или обезцветяването на каталитичното покритие не влияят на почистването.

Преди каталитичното почистване

Изключете фурната и изчакайте да изстине.

Извадете всички аксесоари и подвижни опори на скари.

Почистете дъното на фурната и вътрешното стъкло на вратата с топла вода, мек кърпа и мек почистващ препарат.

11.6 Как да премахнете и монтирате: Вратичка

Можете да отстраните вратата и вътрешните стъклени панели, за да ги почистите. Броят на стъклените панели е различен за различните модели.

ВНИМАНИЕ!

Вратата е тежка.

ПРЕДУПРЕЖДЕНИЕ!

Подхождайте с внимание, когато почиствате стъклото, особено около ръбовете на предния панел. Стъклото може да се счупи.

Стъпка 1 Отворете вратата изцяло.

Стъпка 2 Повдигнете и натиснете закрепващите лостчета (А) на двете панти на вратичката.

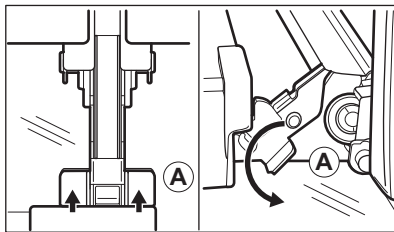

Стъпка 3 Затворете вратичката на фурната до първото възможно положение за отваряне (под ъгъл от около 70°). Задръжте вратичката от двете страни и я отстранете от фурната под ъгъл нагоре. Поставете вратичката с външната страна надолу върху мека кърпа на стабилна повърхност.

Стъпка 4 Хванете рамката в горната част на вратата (В) от двете ѝ страни и натиснете навътре, за да освободите езичето.

Стъпка 5 Издърпайте рамката на вратичката към себе си, за да я извадите.

Стъпка 6 Хванете стъклените панели в горния край един по един и ги извадете нагоре от водачите.

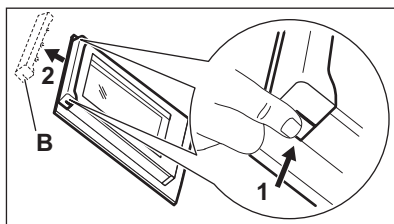

Стъпка 7 Почистете стъкления панел с вода и сапун. Внимателно подсушете стъкления панел. Не почиствайте стъклените панели в съдомиялна машина.

Стъпка 8 След почистване изпълнете горните стъпки в обратна последователност.

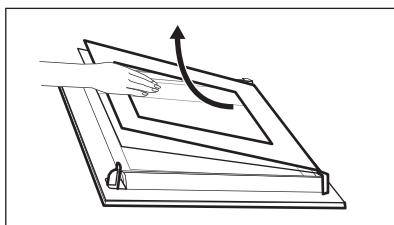

Стъпка 9 Поставете първо по-малкия панел, после по-големия и вратичката. Уверете се, че стъклата са поставени на правилните места, иначе повърхността на вратичката може да прегрее.

11.7 Как да подмените: Лампа

ВНИМАНИЕ!

Опасност от токов удар.
Лампата може да е гореща.

Преди да смените лампата:

Стъпка 1

Изключете фурната. Изчакайте, докато фурната изстине.

Стъпка 2

Изключете фурната от електрическата мрежа.

Стъпка 3

Поставете парче плат върху дъното на фурната.

Горна лампа

Стъпка 1 Завъртете стъкления капак, за да го извадите.

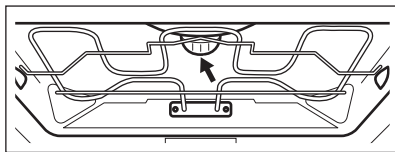

Стъпка 2 Почистете стъкления капак.

Стъпка 3 Сменете крушката с подходяща крушка, устойчива на температура от 300 °C.

Стъпка 4 Поставете стъкления капак.

12. ОТСТРАНЯВАНЕ НА НЕИЗПРАВНОСТИ

ВНИМАНИЕ!

Вж. глава "Безопасност".

12.1 Как да постъпите, ако...

За случаите, които липсват в таблицата, моля, свържете се с оторизиран сервиз.



Уредът не се включва или не нагрява

Проблем	Проверете дали...
Не можете да активирате или да работите с уреда.	Уредът е правилно свързан към електрозахранване.
Уредът не нагрява.	Автоматичното изключване е деактивирано.
Уредът не нагрява.	Предпазителят не е изгорял.
Уредът не нагрява.	Заклучването е изключено.



Компоненти

Проблем	Проверете дали...
Лампичката е изключена.	Печене с влажност - е включена.
Лампичката не работи.	Лампичката е изгоряла.
Термосонда не работи.	Щепселът на Термосонда е изцяло вкаран в гнездото.



Кодове за грешка

На дисплея се показва...	Проверете дали...
--------------------------	-------------------



Кодове за грешка

00:00

Имаше прекъсване на захранването. Задайте час от денонощието.

Ако дисплеят показва код с грешка, който не е упоменат в настоящата таблица, изключете предпазителя и след това го включете наново, за да рестартирате уреда. Ако кодът с грешка се появи отново, обърнете се към оторизиран сервизен център.



Почистване

Проблем

Проверете дали...

Водата изтича от вътрешното отделение.

Има прекалено много вода във вътрешното отделение.

12.2 Данни за сервизно обслужване

Ако не можете да намерите решение на проблема сами, обърнете се към търговеца си или към упълномощен сервизен център.

Данните, необходими за сервизния център, са посочени на табелката с данни. Фирмената табелка с данни се намира на предната част на вътрешността на уреда. Не отстранявайте фирмената табелка с данни от вътрешността на уреда.

Препоръчваме Ви да запишете данните тук:

Модел (MOD.)

Номер на продукт (PNC)

Сериен номер (S.N.)

13. ЕНЕРГИЙНА ЕФЕКТИВНОСТ

13.1 Информация за продукта и лист с информация за продукта*

Име на доставчик	AEG
Идентификация на модела	BCE558370B 944188824 BCE558370M 944188825 BCK558370M 944188826
Индекс на енергийна ефективност	81.2
Клас на енергийна ефективност	A+
Консумация на енергия при стандартно натоварване, конвенционален режим	1.09kWh/цикъл
Консумация на енергия при стандартно натоварване, форсиран режим на вентилатора	0.69kWh/цикъл

Брой кухни	1	
Топлинен източник	Електричество	
Сила на звука	71л	
Тип фурна	Вградена фурна	
Маса	ВСЕ558370В	32.0кг
	ВСЕ558370М	32.5кг
	ВСК558370М	32.5кг

IEC/EN 60350-1 - Домашни ел. уреди за готвене - Част 1: Диапазони, фурни, фурни на пара и грилове - Начини за измерване на ефективността.

13.2 Енергоспестяваща



Уредът съдържа функции, които ви позволяват да икономисвате енергия при ежедневното готвене.

Уверете се, че вратата на уреда е затворена, когато той работи. Не отваряйте вратата твърде често по време на готвене. Поддържайте уплътнението на вратата чисто и се уверете, че е добре фиксирано в своята позиция.

Използвайте метални готварски съдове, за да подобрите енергоспестяването.

Когато е възможно, не подгривайте фурната, преди готвене.

Когато приготвяте няколко ястия наведнъж, свеждайте интервалите между готвенето им до минимум.

Готвене с вентилатор

При възможност използвайте функциите за готвене с вентилатор, за да пестите електроенергия.

Остатъчна топлина

Вентилаторът и лампичката продължават да работят. Когато изключите уреда, екранът показва остатъчната топлина. Можете да използвате тази топлина, за да държите храната топла.

Когато времето за готвене е повече от 30 минути, намалете температурата на уреда до минимум 3 – 10 минути преди края на готвенето. Остатъчната топлина вътре в уреда ще продължи да готви.

Използвайте остатъчната топлина, за да затопляте други храни.

Подгриване на храна

Изберете най-ниската възможна температурна настройка, за да използвате остатъчната топлина и да поддържате ястията топли. Индикаторът за остатъчна топлина или температура се появява на дисплея.

Готвене с изключена лампичка

Изключете лампичката по време на готвене. Включвайте я само, когато имате нужда от нея.

Печене с влажност

Функция, разработена за пестене на енергия по време на готвене.

Когато използвате тази функция, лампата автоматично се изключва след 30 секунди. Може да включите лампичката отново, но това действие ще намали очакваното енергоспестяване.

14. СТРУКТУРА НА МЕНЮТО

14.1 Меню

Стъпка 1	Стъпка 2	Стъпка 3	Стъпка 4	Стъпка 5
				
 - изберете, за да влезете в Меню.	Изберете опцията от Меню структурата и натиснете OK .	Изберете настройката.	OK – натиснете, за да потвърдите настройката.	Настройте стойността и натиснете OK .

Завъртете копчето за функциите за загряване в изключена позиция, за да излезете от Меню.

Меню структура

Помощ при готвене 

Почистване 

Настройки 

Настройки

01	Час от денонощието	Промяна	02	Яркост на екрана	1 - 5
03	Звук на бутоните	1 - Бийп 2 - Щрак 3 - Изключен звук	04	Сила на звук сигнал	1 - 4
05	Термосонда Действие	1 - Аларма и стоп 2 - Аларма	06	Брояч	Вкл. / Изкл.
07	Осветление	Вкл. / Изкл.	08	Бързо нагряване	Вкл. / Изкл.
09	Wi-Fi	Вкл. / Изкл.	10	Авто дистанционно действие	Вкл. / Изкл.
11	Забравяне на мрежата	Да/Не	12	Демо режим	Активиращ код: 2468
13	Софтуерна версия	Проверка	14	Зануляване на настройките	Да/Не

15. ОПАЗВАНЕ НА ОКОЛНАТА СРЕДА

Рециклирайте материалите със символа . Поставете опаковките в съответните контейнери за рециклирането им. Помогнете за опазването на околната среда и човешкото здраве, както и за рециклирането на отпадъци от електрически и електронни уреди. Не

изхвърляйте уредите, означени със символа , заедно с битовата смет. Върнете уреда в местния пункт за рециклиране или се обърнете към вашата общинска служба.

Dobro došli u AEG! Hvala vam što ste odabrali naš uređaj.



Nastojimo biti održivi te smanjujemo uporabu papira te su svi korisnički priručnici dostupni na internetu. Pristupite svom potpunom korisničkom priručniku na aeg.com/manuals



Savjete o korištenju, rješavanju problema, brošure i informacije o servisu i popravcima dostupni su na aeg.com/support



Za više recepata, savjeta i rješavanje problema preuzmite aplikaciju **My AEG Kitchen**.



Zadržava se pravo na izmjene.

SADRŽAJ

1. INFORMACIJE O SIGURNOSTI.....	65
2. SIGURNOSNE UPUTE.....	66
3. OPIS PROIZVODA.....	69
4. UPRAVLJAČKA PLOČA.....	70
5. PRIJE PRVE UPORABE.....	71
6. SVAKODNEVNA UPORABA.....	72
7. FUNKCIJE SATA.....	78
8. KORIŠTENJE PRIBORA.....	79
9. DODATNE FUNKCIJE.....	81
10. SAVJETI.....	82
11. ČIŠĆENJE I ODRŽAVANJE.....	84
12. RJEŠAVANJE PROBLEMA.....	88
13. ENERGETSKA UČINKOVITOST.....	89
14. STRUKTURA IZBORNIKA.....	91
15. BRIGA ZA OKOLIŠ.....	91



1. ⚠ INFORMACIJE O SIGURNOSTI

Prije postavljanja i korištenja uređaja, pažljivo pročitajte isporučene upute. Proizvođač nije odgovoran za bilo kakvu ozljedu ili oštećenje koji su rezultat neispravnog postavljanja ili korištenja. Upute uvijek držite na sigurnom i pristupačnom mjestu za buduću upotrebu.

1.1 Sigurnost djece i ranjivih osoba

- Ovaj uređaj mogu koristiti djeca u dobi od 8 godina i starija te osobe smanjenih tjelesnih, osjetilnih ili mentalnih mogućnosti ili osobe koje ne raspolažu iskustvom ili znanjem ako su pod nadzorom osobe odgovorne za njihovu sigurnost i rade po uputama koje se odnose na sigurno korištenje uređaja te razumiju uključene opasnosti. Djeca mlađa od 8 godina i osobe s vrlo teškim i složenim invaliditetom moraju se držati podalje od uređaja, osim ako su pod stalnim nadzorom.
- Djeca bi trebala biti pod nadzorom kako bi se osiguralo da se ne igraju s uređajem i mobilnim uređajem s My AEG Kitchen .
- Ambalažu držite podalje od djece i zbrinite je na odgovarajući način.
- UPOZORENJE: Uređaj i njegovi dostupni dijelovi zagrijavaju se tijekom uporabe. Djecu i kućne ljubimce držite podalje od uređaja tijekom uporabe i tijekom hlađenja.
- Ako uređaj ima funkciju roditeljske zaštite, mora se aktivirati.
- Bez nadzora djeca ne smiju obavljati čišćenje uređaja i korisničko održavanje.

1.2 Opća sigurnost

- Ovaj uređaj namijenjen je isključivo za kuhanje.
- Ovaj je uređaj namijenjen za pojedinačnu uporabu u domaćinstvu u zatvorenom prostoru.

- Ovaj uređaj može se koristiti u uredima, hotelskim sobama, sobama za goste s doručkom, seoskim kućama za goste i drugim sličnim smještajem u kojima takva uporaba ne prelazi (prosječnu) razinu uporabe u domaćinstvu.
- Samo kvalificirana osoba može postaviti ovaj uređaj i zamijeniti kabel.
- Ne upotrebljavajte uređaj prije postavljanja u ugradbeni ormarić.
- Isključite uređaj iz izvora napajanja prije obavljanja bilo kakvog održavanja.
- Ako je kabel napajanja oštećen, mora ga zamijeniti proizvođač, ovlašteni servisni centar ili kvalificirane osobe kako bi se izbjegao strujni udar.
- UPOZORENJE: Prije zamjene žarulje pobrinite se da je uređaj isključen kako biste izbjegli električni udar.
- UPOZORENJE: Uređaj i njegovi dostupni dijelovi zagrijavaju se tijekom uporabe. Pripazite i nemojte dirati grijače ili površinu unutrašnjosti uređaja.
- Uvijek koristite rukavice za pećnicu kako biste uklonili ili umetnuli pribor ili posuđe.
- Koristite samo senzor za hranu (senzor temperature jezgre) preporučen za ovaj uređaj.
- Da biste uklonili nosače polica, najprije povucite prednji dio nosača police, a zatim stražnji kraj dalje od bočnih stijenki. Nosače polica vratite na mjesto obrnutim redoslijedom.
- Za čišćenje uređaja ne koristite uređaj za parno čišćenje.
- Ne koristite agresivna abrazivna sredstva za čišćenje ili oštre metalne strugače za čišćenje staklenih vrata jer mogu oštetiti površinu, a to može dovesti do loma stakla.

2. SIGURNOSNE UPUTE

2.1 Instalacija



UPOZORENJE!

Samo kvalificirana osoba smije postaviti ovaj uređaj.

- Odstranite svu ambalažu.

- Ne postavljajte i ne koristite oštećeni uređaj.
- Slijedite upute za postavljanje isporučene s uređajem.
- Prilikom pomicanja uređaja uvijek budite pažljivi jer je uređaj težak. Uvijek nosite zaštitne rukavice i zatvorenu obuću.

- Uređaj ne povlačite za ručku.
- Ugradite uređaj na sigurno i prikladno mjesto koje udovoljava zahtjevima instalacije.
- Održavajte minimalnu udaljenost od drugih uređaja i kuhinjskih elemenata.
- Prije montaže uređaja provjerite otvaraju li se vrata uređaja bez ograničenja.
- Uređaj je opremljen električnim sustavom za hlađenje. Mora se priključiti na napajanje.
- Ugrađena jedinica mora udovoljavati zahtjevima stabilnosti prema normi DIN 68930.

Minimalna visina ormarića (minimalna visina ormarića ispod radne ploče)	578 (600) mm
Širina ormarića	560 mm
Dubina ormarića	550 (550) mm
Visina prednje strane uređaja	594 mm
Visina stražnje strane uređaja	576 mm
Širina prednje strane uređaja	595 mm
Širina stražnje strane uređaja	559 mm
Dubina uređaja	567 mm
Ugradna dubina uređaja	546 mm
Dubina s otvorenim vratima	1027 mm
Minimalna veličina ventilacijskog otvora. Otvor smješten na donjoj stražnjoj strani	560x20 mm
Dužina priključnog kabela. Kabel je smješten u desnom kutu stražnje strane	1500 mm
Vijci za montažu	4x25 mm

2.2 Električni priključak



UPOZORENJE!

Opasnost od požara i strujnog udara.

- Svako povezivanje s električnom mrežom treba izvršiti kvalificirani električar.
- Uređaj mora biti uzemljen.

- Provjerite jesu li parametri na natpisnoj pločici kompatibilni s električnim vrijednostima mrežnog napajanja.
- Uvijek koristite pravilno montiranu utičnicu sa zaštitom od strujnog udara.
- Ne koristite adaptere s više utičnica i produžne kabele.
- Pazite da ne oštetite utikač i kabel napajanja. Ako je potrebno zamijeniti električni kabel, to mora izvršiti ovlašteni servisni centar.
- Ne dopustite da kabel napajanja dodiruje ili dođe blizu vrata uređaja ili niši ispod uređaja, posebice kada radi ili su vrata vruća.
- Zaštita od strujnog udara dijelova pod naponom i izoliranih dijelova mora biti pričvršćena na takav način da se ne može ukloniti bez alata.
- Utikač kabela napajanja uključite u utičnicu tek po završetku postavljanja. Provjerite postoji li nakon montaže pristup utikaču.
- Ako je utičnica labava, nemojte priključivati utikač.
- Ne povlačite kabel napajanja kako biste izvukli utikač iz utičnice. Uvijek uhvatite i povucite utikač.
- Koristite samo odgovarajuće izolacijske uređaje: automatske sklopke, osigurače (osigurače na uvrtnje izvaditi iz ležišta), sklopke i releje zemnog spoja.
- Električna instalacija mora imati izolacijski uređaj koji vam omogućuje isključivanje uređaja iz električne mreže na svim polovima. Izolacijski uređaj mora imati kontakte s otvorom minimalne širine 3 mm.
- Ovaj uređaj se isporučuje s glavnim utikačem i glavnim kabelom.

2.3 Primjena



UPOZORENJE!

Opasnost od ozljede, opekline, strujnog udara ili eksplozije.

- Ne mijenjajte specifikacije ovog uređaja.
- Pazite da se ventilacijski otvori nisu blokirani.
- Ne ostavljajte uređaj bez nadzora tijekom rada.
- Isključite uređaj nakon svake uporabe.

- Budite oprezni prilikom otvaranja vrata dok uređaj radi. Može se osloboditi vrući zrak.
- Ne rukujte uređajem mokrim rukama ili ako ima kontakt s vodom.
- Ne pritiskajte otvorena vrata.
- Ne koristite uređaj kao radnu površinu ili kao površinu za odlaganje.
- Pažljivo otvorite vrata uređaja. Korištenje sastojaka s alkoholom može uzrokovati mješavinu alkohola i zraka.
- Kad otvarate vrata, ne dopustite da iskre ili otvoreni plamen dođu u kontakt s uređajem.
- Ne stavljajte zapaljive proizvode ili mokre predmete sa zapaljivim proizvodima u uređaj, blizu uređaja ili na uređaj.
- Ne dijelite lozinku za Wi-Fi.

UPOZORENJE!

Postoji opasnost od oštećenja uređaja.

- Da biste spriječili oštećenje ili promjenu boje emajla:
 - ne stavljajte posuđe ili druge predmete izravno na dno uređaja.
 - ne stavljajte aluminijsku foliju izravno na dno unutrašnjosti uređaja.
 - ne stavljajte vodu izravno u vrući uređaj.
 - ne držite vlažno posuđe i hranu u uređaju nakon završetka kuhanja.
 - budite oprezni prilikom uklanjanja ili instaliranja dodatne opreme.
- Gubitak boje emajla ili nehrđajućeg čelika nema utjecaj na performanse uređaja.
- Koristite duboku pliticu za vlažne kolače. Voćni sokovi uzrokuju mrlje koje mogu biti trajne.
- Uvijek kuhajte sa zatvorenim vratima uređaja.
- Ako je uređaj postavljen iza neke ploče (npr. vrata) osigurajte da vrata nikad nisu zatvorena dok uređaj radi. Toplina i vlaga mogu se nakupiti iza takve ploče i uzrokovati naknadna oštećenja uređaja, kućišta ili poda. Ne zatvarajte ploču dok se uređaj potpuno ne ohladi nakon uporabe.

2.4 Održavanje i čišćenje

UPOZORENJE!

Postoji opasnost od ozljede, vatre ili oštećenja uređaja.

- Prije održavanja uređaj isključite a utikač izvucite iz utičnice mrežnog napajanja.
- Provjerite je li uređaj hladan. Postoji opasnost od puknuća staklenih ploča.
- Staklene ploče vrata odmah zamijenite kada su oštećene. Obratite se ovlaštenom servisnom centru.
- Pazite pri uklanjanju vrata s uređaja. Vrata su teška!
- Uređaj redovito očistite kako biste spriječili propadanje materijala površine.
- Uređaj očistite vlažnom mekom krpom. Koristite samo neutralne deterdžente. Nikada ne koristite abrazivna sredstva, abrazivne spužvice za ribanje, otapala ili metalne predmete.
- Ako koristite raspršivač za čišćenje pećnice, slijedite sigurnosne upute na ambalaži.
- Katalitički emajl nemojte čistiti deterdžentima.

2.5 Unutarnje osvjetljenje

UPOZORENJE!

Opasnost od električnog udara.

- Što se tiče žarulje(a) unutar ovog proizvoda i rezervnih žarulja koje se prodaju zasebno: Ove žarulje namijenjene su da izdrže ekstremne fizičke uvjete u kućanskim uređajima, poput temperature, vibracija, vlage ili namijenjene su signalizaciji informacija o radnom stanju uređaja. Nisu namijenjene za druge primjene i nisu pogodne za osvjetljenje u kućanstvu.
- Ovaj proizvod sadržava izvor svjetlosti klase energetske učinkovitosti G.
- Koristite samo žarulje s istim specifikacijama.

2.6 Servis

- Za popravak uređaja obratite se ovlaštenom servisnom centru.

- Koristite samo originalne rezervne dijelove.

2.7 Zbrinjavanje

⚠ UPOZORENJE!

Opasnost od ozljede ili gušenja.

- Obratite se općinskim vlastima za informacije o načinu zbrinjavanja uređaja.
- Iskopčajte uređaj iz napajanja.
- Odrežite kabel napajanja blizu uređaja i odložite ga.
- Uklonite bravu na vratima kako biste spriječili zatvaranje maloljetne ili kućnih ljubimaca u uređaju.

3. OPIS PROIZVODA

3.1 Opći pregled

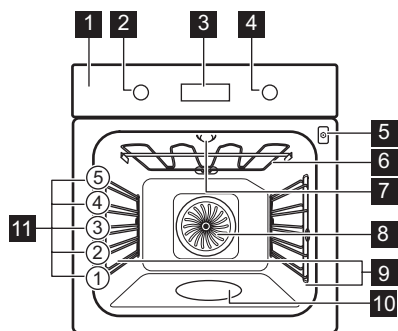

- 1 Upravljačka ploča
- 2 Regulator funkcija pećnice
- 3 Zaslon
- 4 Upravljački okretni gumb
- 5 Utičnica za senzor za hranu
- 6 Toplinski element
- 7 Žarulja
- 8 Ventilator
- 9 Nosač polica, uklonjiv
- 10 Udubljenje u unutrašnjosti
- 11 Položaji polica

3.2 Dodatna oprema

Mreža za pečenje

Za posuđe, kalupe za torte, pečenje.

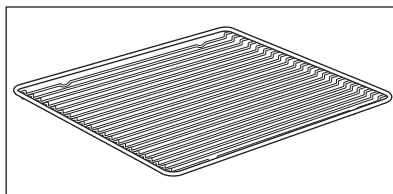

Pekač za pecivo

Za torte i biskvite.

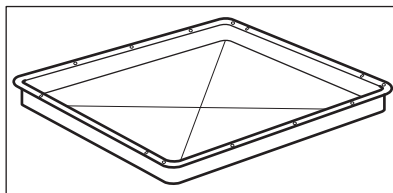

Duboka plitica za roštilj/prženje

Za prženje i pečenje ili kao tava za skupljanje masnoće.

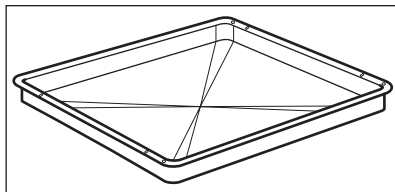

Senzor za hranu

Za mjerenje temperature unutar hrane.

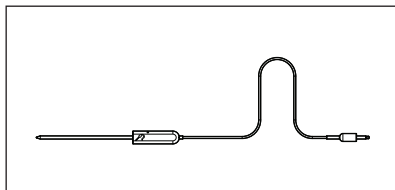

Teleskopske vodilice

Za lakše umetanje i uklanjanje plitica i mreže za pečenje.

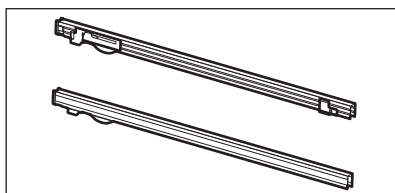

4. UPRAVLJAČKA PLOČA

4.1 Uvlačive tipke

Za početak korištenja uređaja pritisnite tipku. Tipka se izvlači.

4.2 Pregled upravljačke ploče

Odaberite funkciju pećnice za uključivanje uređaja. Okrenite regulator funkcija pećnice u isključeni položaj kako biste isključili uređaj.



Tajmer



Brzo zagrijavanje



Osvijetljenje unu-
trašnjosti



Senzor za hranu

OK

Potvrdite postavku

4.3 Zaslون

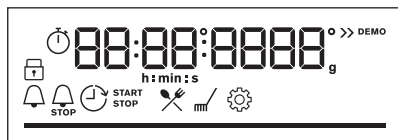

Zaslون s ključnim funkcijama.

Indikatori zaslona

Osnovni pokazatelji



Blokiranje



Pomoć pri kuhanju



Čišćenje



Postavke



Brzo zagrijavanje

Indikatori tajmera



Zvučni alarm



Vrijeme završetka



Vrijeme odgode



Tajmer prema gore



Wi-Fi veza je uključena.



Daljinski rad je uključen.

Wi-Fi pokazatelj - bljeska kad uređaj može biti spojen na Wi-Fi.

Daljinski rad pokazatelj - uređajem se može upravljati daljinski.

Traka napretka - za temperaturu ili vrijeme. Crtica je potpuno crvena kada uređaj dosegne postavljenu temperaturu.

Pokazatelj kuhanja na pari



Senzor za hranu indikator



5. PRIJE PRVE UPORABE



UPOZORENJE!

Pogledajte poglavlja sa sigurnosnim uputama.

5.1 Početno čišćenje

Prije prve uporabe obavite čišćenje praznog uređaja i podesite vrijeme:



00:00

Postavite vrijeme. Pritisnite **OK**.

5.2 Početno predgrijavanje

Prije prve uporabe prethodno zagrijte praznu pećnicu.

1. korak Uklonite sav pribor i sve uklonjive nosače polica iz pećnice.

2. korak Postavite maksimalnu temperaturu za funkciju: . Pustite pećnicu da radi 1h.

- 3. korak** Postavite maksimalnu temperaturu za funkciju: 
Pustite pećnicu da radi 15min.

 Tijekom predgrijavanja pećnica može stvarati neugodan miris i dim. Pobrinite se da se soba prozračuje.

5.3 Bežična veza

Za spajanje uređaja trebate:

- Bežičnu mrežu s internetskom vezom.
- Mobilni uređaj spojen na istu bežičnu mrežu.

- 1. korak** Za preuzimanje My AEG Kitchen aplikacije: Skenirajte QR kod na natpisnoj pločici pomoću kamere na mobilnom uređaju za preusmjerenje na AEG početnu stranicu. Natpisna pločica nalazi se na prednjoj strani okvira unutrašnjosti uređaja. Aplikaciju također možete preuzeti izravno iz trgovine aplikacija.
- 2. korak** Slijedite upute za uključivanje aplikacije.
- 3. korak** Okrenite regulator funkcija pećnice za odabir:  .
- 4. korak** Okrenite regulator za odabir: Postavke. Uključite Wi-Fi. Pogledajte poglavlje "Struktura izbornika".

Frekvencija	2,4 GHz WLAN 2400 - 2483,5 MHz
Protokol	IEEE 802,11b DSSS, 802,11g/n OFDM
Maksimalna snaga	EIRP < 20 dBm (100 mW)
Wi-Fi modul	NIUS-50

5.4 Licenca za softver

Softver u ovom proizvodu sadrži komponente koje se temelje na besplatnom i softveru otvorenog koda. AEG prima na znanje doprinos zajednica otvorenog softvera i robotike razvojnom projektu.

Za pristup izvornom kodu ovih besplatnih i softverskih komponenti otvorenog koda čiji

uvjeti licenciranja zahtijevaju objavlјivanje, i da biste vidjeli njihove potpune informacije o autorskim pravima i primjenjive uvjete licence, posjetite: <http://aeg.opensoftwarerepository.com> (mapa NIUS)

6. SVAKODNEVNA UPORABA



UPOZORENJE!

Pogledajte poglavlja sa sigurnosnim uputama.

6.1 Kako podesiti: Funkcije pećnice

1. korak Okrenite regulator funkcija pećnice za odabir funkcije pećnice.

2. korak Okrenite kontrolni regulator kako biste postavili temperaturu.



- pritisnite i držite za uključivanje funkcije: Brzo zagrijavanje. Dostupno za neke funkcije pećnice.

Kuhanje na pari

Provjerite je li pećnica hladna.

1. korak

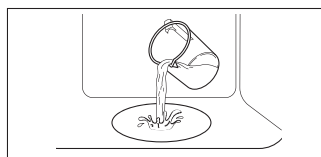

Udubinu u unutrašnjosti pećnice napunite vodom iz slavine.

2. korak



Odaberite paru funkciju pećnice.

3. korak



Postavite temperaturu.

4. korak

Prethodno zagrijte praznu pećnicu 10 min kako bi se stvorila vlaga.
Stavite hranu u pećnicu.

i Maksimalni kapacitet udubine u unutrašnjosti iznosi 250 ml. Tijekom kuhanja ili dok je pećnica još vruća ne nadopunjavajte udubinu u unutrašnjosti.

Kad kuhanje na pari završi:

1. korak

Okrenite okretni gumb za funkcije pećnice u položaj isključeno za isključivanje pećnice.

2. korak

Pažljivo otvorite vrata. Ispuštena vlaga može izazvati opekline.

3. korak

Provjerite je li pećnica hladna. Iz udubine u unutrašnjosti uklonite preostalu vodu.

6.2 Funkcije pećnice

Funkcija pećnice

Aplikacija



Vrući zrak

Za pečenje na do tri razine police istovremeno i za sušenje hrane. Postavite temperaturu 20 - 40 °C niže nego za funkciju Tradicionalno pečenje.



Tradicionalno pečenje

Za pečenje i prženje hrane na jednoj razini police.









SteamBake

Za dodavanje vlažnosti tijekom kuhanja. Da biste dobili pravu boju i hrskavu koru tijekom pečenja. Za više sočnosti tijekom podgrijavanja. Za konzerviranje voća i povrća.



Funkcija za pizzu

Za pečenje pizze. Za intenzivno tamnjenje i hrskavo dno.

Funkcija pećnice	Aplikacija
 Donji grijač	Za pečenje kolača s hrskavim dnom i konzerviranje hrane.
 Zamrznuta hrana	Za pripremu hrskavim gotovih jela (npr. pomfrita, kroketa od krumpira ili proljetnih rola-da).
 Vlažno pečenje	Ova funkcija napravljena je za uštedu energije tijekom kuhanja. Kad koristite ovu funkciju, temperatura u unutrašnjosti može se razlikovati od postavljene temperature. Koristi se preostala toplina. Snaga zagrijavanja može se smanjiti. Za više informacija pogledajte poglavlje "Svakodnevna uporaba", napomene o: Vlažno pečenje.
 Roštilj	Za roštiljanje tankih komada hrane i pripremu tostiranog kruha.
 Turbo roštilj	Za pečenje velikih komada mesa ili peradi s kostima na jednom položaju police. Za pripremu zapečenih jela i tamnjenje.
 Izbornik	Za ulazak u izbornik: Pomoć pri kuhanju, Čišćenje, Postavke.

6.3 Napomene o: Vlažno pečenje

Ova funkcija korištena je za usklađivanje s razredom energetske učinkovitosti i zahtjevima ekološkog dizajna (u skladu s EU 65/2014 i EU 66/2014). Testovi prema:

IEC/EN 60350-1

Vrata pećnice moraju biti zatvorena tijekom pečenja tako da se funkcija ne ometa i da pećnica radi s najvišom mogućom energetsom učinkovitošću.

Kad koristite ovu funkciju, svjetlo se automatski isključuje nakon 30 sek.





Upute za kuhanje potražite u poglavlju "Savjeti i preporuke", Vlažno pečenje. Opće preporuke za uštedu energije potražite u poglavlju "Energetska učinkovitost", Ušteta energije.

6.4 Kako postaviti:Pomoć pri kuhanju

Svako jelo u ovom podizborniku ima preporučenu funkciju pećnice i temperaturu. Upotrijebite funkciju za brzo pripremanje jela sa zadanim postavkama. Možete podesiti vrijeme i temperaturu tijekom kuhanja.

Kad funkcija završi, provjerite je li hrana spremna.

Za neka jela možete također kuhati s:	Stupanj na kojem se jelo kuha:
<ul style="list-style-type: none"> • Senzor za hranu 	<ul style="list-style-type: none"> • Slabo pečeno • Srednje pečeno • Dobro pečeno

1. korak	2. korak	3. korak	4. korak
 ≡	 ✂	 P1 - P...	 OK
Uđite u izbornik.	Odaberite Pomoć pri kuhanju. Pritisnite OK.	Odaberite jelo. Pritisnite OK.	Stavite jelo u pećnicu. Potvrdite postavku.

6.5 Pomoć pri kuhanju

Legenda



Senzor za hranu dostupan. Senzor za hranu stavite u najdeblji dio jela. Uređaj se isključuje kad se dostigne postavljena temperatura Senzor za hranu.



Količina vode za parnu funkciju.

Legenda





















Prethodno zagrijte uređaj prije početka kuhanja.

































Razina police.

Na zaslonu se prikazuje **P** i broj jela koje možete provjeriti u tablici.

Jelo	Težina	Razina police / dodatna oprema
1 Goveđe pečenje, slabo pečeno		
2 Goveđe pečenje, srednje pečeno	1 - 1.5kg; 4 - 5 cm debelih komada	 2 ; pladanj za pečenje Meso pržite nekoliko minuta na vrućoj tavi. Umetnite u uređaj.
3 Goveđe pečenje, dobro pečeno		
4 Odrezak, srednje pečen	180 - 220g po komadu; 3 cm debele kriške	  3 ; jelo pečeno na mreži za pečenje Meso pržite nekoliko minuta na vrućoj tavi. Umetnite u uređaj.
5 Goveđe pečenje / pirjano (glavno rebro, gornji okrugli odrezak, debeli but)	1.5 - 2kg	 2 ; jelo pečeno na mreži za pečenje Meso pržite nekoliko minuta na vrućoj tavi. Dodajte tekućinu. Umetnite u uređaj.
6 Goveđe pečenje, slabo pečeno (sporo pečenje)		
7 Goveđe pečenje, srednje pečeno (sporo pečenje)	1 - 1.5kg; 4 - 5 cm debelih komada	 2 ; pladnju za pečenje Koristite svoje omiljene začine ili jednostavno samo sol i svježe mijeveni papar. Meso pržite nekoliko minuta na vrućoj tavi. Umetnite u uređaj.
8 Goveđe pečenje, dobro pečeno (sporo pečenje)		





	Jelo	Težina	Razina police / dodatna oprema
9	Filet, slabo pečen (sporo pečenje)		 2; pladanj za pečenje
10	Filet, srednje pečen (sporo pečenje)	0,5 - 1,5kg; 5 - 6cm debelih komada	Koristite svoje omiljene začine ili jednostavno samo sol i svježe mljeveni papar. Meso pržite nekoliko minuta na vrućoj tavi. Umetnite u uređaj.
11	Filet, pečen (sporo pečenje)		
12	Teleće pečenje (npr. plečka)	0,8 - 1,5kg; 4 cm debeli komada	 2; jelo pečeno na mreži za pečenje Koristite svoje omiljene začine. Dodajte tekućinu. Pečenje pokriveno.
13	Pečena svinjetina, vrat ili plečka	1,5 - 2kg	 2; jelo pečeno na mreži za pečenje Meso okrenite nakon polovice vremena kuhanja.
14	Trgana svinjetina (sporo pečenje)	1,5 - 2kg	 2; pladanj za pečenje Koristite svoje omiljene začine. Meso okrenite nakon polovice vremena kuhanja da se ujednačeno zapeče.
15	Pečenica, svježa	1 - 1,5kg; 5 - 6 cm debelih komada	 2; jelo pečeno na mreži za pečenje Koristite svoje omiljene začine.
16	Svinjska rebrica	2 - 3kg; upotrijebite sirove, 2 - 3 cm tanki svinjski re- bra	 3; duboka tava Dodajte tekućinu tako da pokrije dno posude. Meso okrenite nakon polovice vremena kuhanja.
17	Janjeći but s kosti	1,5 - 2kg; 7 - 9 cm debelih komada	 2; jelo pečeno na pladnju za pečenje Dodajte tekućinu. Meso okrenite nakon polovice vremena kuhanja.
18	Cijelo pile	1 - 1,5kg; svježe	 2;  200 ml; složenac na pladnju za pečenje Koristite svoje omiljene začine. Piletinu okrenite nakon polovice vremena kuhanja da se ujednačeno zapeče.
19	Polovica pileta	0,5 - 0,8kg	 3; pladanj za pečenje Koristite svoje omiljene začine.
20	Pileća prsa	180 - 200g po ko- madu	 2; složenac na mreži za pečenje Koristite svoje omiljene začine. Meso pržite nekoliko minuta na vrućoj tavi.
21	Pileći batak, svježi	-	 3; pladanj za pečenje Ako ste pileće batak prvo marinirali, podesite nižu temperaturu i kuhajte ih duže.
22	Patka, cijela	2 - 3kg	 2; jelo pečeno na mreži za pečenje Koristite svoje omiljene začine. Stavite meso na posudu za pečenje. Patku okrenite nakon polovice vremena kuhanja.

	Jelo	Težina	Razina police / dodatna oprema
23	Guska, cijela	4 - 5kg	 2; duboka tava Koristite svoje omiljene začine. Stavite meso na duboki pekač za pecivo. Gusku okrenite nakon polovice vremena kuhanja.
24	Mesna štruca	1kg	 2; mreža za pečenje Koristite svoje omiljene začine.
25	Cijela riba, na roštilju	0.5 - 1kg po ribi	 2; pladanj za pečenje Ribu napunite maslacem i upotrijebite svoje omiljene začine i začinsko bilje.
26	Riblji filet	-	 3; složenac na mreži za pečenje Koristite svoje omiljene začine.
27	Torta od sira	-	 2;  28 cm kalup za kore na mreži za pečenje
28	Torta od jabuka	-	 2;  100 - 150 ml; pladanj za pečenje
29	Tart od jabuka	-	 2; kalup za pitu na mreži za pečenje
30	Pita od jabuka	-	 2;  100 - 150 ml;  22 cm kalup za pitu na mreži za pečenje
31	Čokoladni kolačići (tzv. brownies)	2kg tijesta	 3; duboka tava
32	Čokoladni muffini	-	 2;  100 - 150 ml; pekač za muffine na mreži za pečenje
33	Kolač štruca	-	 2; kalup za štruca na mreži za pečenje
34	Pečeni krumpiri	1kg	 2; pekač za pecivo Stavite cijele krumpire s korom na pekač za pecivo.
35	Kroketi	1kg	 3; pekač za pecivo obložen papirom za pečenje Koristite svoje omiljene začine. Krumpir rezani na komadiće.
36	Miješano povrće na žaru	1 - 1.5kg	 3; pekač za pecivo obložen papirom za pečenje Koristite svoje omiljene začine. Narežite povrće na komadiće.
37	Kroketi, smrznuti	0.5kg	 3; pekač za pecivo
38	Pommes, smrznuti	0.75kg	 3; pekač za pecivo
39	Meso / povrće lazanje sa suhim listićima tjestenine	1 - 1.5kg	 2; složenac na mreži za pečenje
40	Zapečeni krumpir (sirovi krumpir)	1 - 1.5kg	 1; složenac na mreži za pečenje Okrenite jelo nakon polovice vremena kuhanja.



	Jelo	Težina	Razina police / dodatna oprema
41	Pizza svježa, tanka	-	 2;  100 ml; pekač za pecivo obložen papirom za pečenje
42	Pizza svježa, debela	-	 2; pekač za pecivo obložen papirom za pečenje
43	Quiche	-	 2; kalup za pečenje na mreži za pečenje
44	Baguette / ciabatta / bijeli kruh	0.8kg	 2;  150 ml; pladanj za pečenje obložen papirom za pečenje Potrebno je više vremena za bijeli kruh.
45	Sve žitarice / raž / crni kruh sve žitarice u kalupu za kruh	1kg	 2;  150 ml; pladanj za pečenje obložen papirom za pečenje / mrežom za pečenje

7. FUNKCIJE SATA

7.1 Funkcije sata

Funkcija sata	Aplikacija
 Zvučni alarm	Po isteku tajmera oglašava se zvučni signal.
 Vrijeme kuhanja	Po isteku tajmera oglašava se zvučni signal i funkcija pećnice se zaustavlja.
 Vrijeme odgode	Za odgodu početka i / ili završetka kuhanja.
 Tajmer prema gore	Maksimalno je 23 h 59 min. Ova funkcija ne utječe na rad pećnice. Za uključivanje i isključivanje Tajmer prema gore odaberite: Izbornik, Postavke.

7.2 Kako postaviti: Funkcije sata

Kako podesiti: Sat		
1. korak	2. korak	3. korak
		
Za promjenu sata, udite u izbornik i odaberite postavke, sat.	Postavite sat.	Pritisnite: OK .

Kako podesiti: Zvučni alarm

1. korak



Pritisnite:

Na zaslonu se prikazuje:
0:00

2. korak



Postavite Zvučni alarm

3. korak



Pritisnite: OK.

Tajmer odmah počinje s odbrojavanjem.

Kako podesiti: Vrijeme kuhanja

1. korak



Odaberite funkciju pećnice i postavite temperaturu.

2. korak



Pritisnite nekoliko puta:

Na zaslonu se prikazuje:
0:00

STOP

3. korak



Postavite vrijeme kuhanja.

4. korak



Pritisnite: OK.

Tajmer odmah počinje s odbrojavanjem.

Kako podesiti: Vrijeme odgode

1. korak



Odaberite funkciju pećnice.

2. korak



Pritisnite nekoliko puta:

Na zaslonu se prikazuje: sat
 POČE-TAK

3. korak



Postavite vrijeme početka.

4. korak



Pritisnite: OK.

Na zaslonu se prikazuje:
--:--
 ZAU-STAVI

5. korak



Postavite vrijeme završetka.

6. korak



Pritisnite: OK.

Tajmer počinje odbrojavanje u podešeno vrijeme početka.

8. KORIŠTENJE PRIBORA

UPOZORENJE!

Pogledajte poglavlja sa sigurnosnim uputama.

8.1 Umetanje dodatne opreme

Mala udubljenja na vrhu povećavaju sigurnost. Te udubine ujedno su i dodatna mjera protiv prevrtanja. Visoki obod oko police sprječava klizanje posuđa s police.

Mreža za pečenje:

Gurnite mrežu između vodilica nosača police.

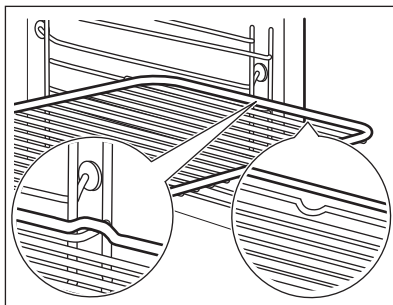

Pekač za pecivo / Duboka plitica:

Gurnite pladanj za pečenje između vodilica police.

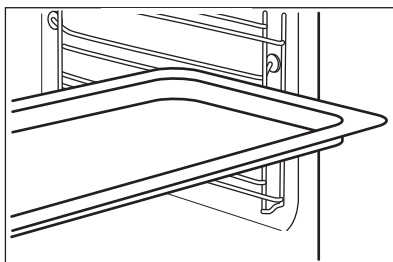

8.2 Senzor za hranu

Senzor za hranu - mjeri temperaturu unutar hrane.

Potrebno je podesiti dvije temperature:



Temperatura pećnice.



Temperaturu jezgre.

Za najbolje rezultate kuhanja:

Sastojci trebaju biti na sobnoj temperaturi.

Ne koristite za tekuća jela.

Tijekom kuhanja mora ostati u jelu.

8.3 Način upotrebe: Senzor za hranu

1. korak Uključite pećnicu.

2. korak Postavite funkciju pećnice i, ako je potrebno, temperaturu pećnice.

3. korak Umetnite: Senzor za hranu.

Meso, perad i ribu

Složenac

Umetnite vrh Senzor za hranu u središte mesa ili ri-
be, u najdeblji dio, ako je moguće. Pobrinite se da
najmanje 3/4 Senzor za hranu bude unutar jela.

Umetnite vrh Senzor za hranu točno u središtu složenca.
Senzor za hranu trebao bi tijekom kuhanja biti stabiliziran
na jednom mjestu. Kako biste to postigli, upotrijebite čvrsti
sastojak. Upotrijebite rub posude za pečenje kako biste
poduprli silikonsku ručicu Senzor za hranu. Savjet Senzor
za hranu ne smijete dodirivati dno posude za pečenje.

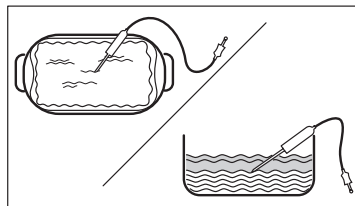
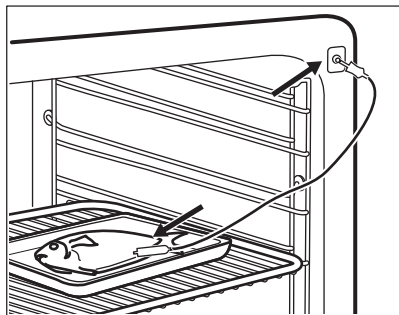

4. korak Utaknite Senzor za hranu u utičnicu na prednjoj strani pećnice.
Na zaslonu se prikazuje aktualna temperatura: Senzor za hranu.

5. korak  - pritisnite za postavljanje temperature jezgre senzora.

6. korak **OK** - pritisnite za potvrdu.
Kad hrana dosegne postavljenu temperaturu, oglašava se signal. Možete odlučiti zaustaviti ili na-
staviti kuhati kako biste bili sigurni da je dobro pečena.

7. korak Uklonite Senzor za hranu utikač iz utičnice i izvadite jelo iz pećnice.



UPOZORENJE!

Postoji rizik od opekлина jer Senzor za hranu postaje vruće. Budite pažljivi kad
iskopčavate senzor za hranu iz utičnice i kad ga vadite iz hrane.

9. DODATNE FUNKCIJE

9.1 Blokiranje



Ova funkcija sprječava nehотиčnu promjenu funkcije uređaja.

Uključite je kad uređaj radi - podešeno kuhanje se nastavlja, upravljačka ploča je blokirana.
Uključite ga kada je uređaj isključen - ne može se uključiti, upravljačka ploča je blokirana.





 **OK** - pritisnite i držite za uključiva-
nje funkcije.
Čuje se zvučni signal.

 **OK** - pritisnite i držite za isključiva-
nje.

 3 x  - bljeska kad je blokiranje uključeno.

9.2 Automatsko isključivanje

Iz sigurnosnih razloga uređaj se isključuje nakon nekog vremena, ako funkcija pećnice radi a vi ne promijenite niti jednu postavku.

 (°C)	 (h)
30 - 115	12.5
120 - 195	8.5
200 - 245	5.5



(°C)



(h)

250 - maksimum

3

Automatsko isključivanje ne radi s funkcijama: Osvjetljenje unutrašnjosti, Senzor za hranu, Vrijeme odgode.

9.3 Ventilator za hlađenje

Kada uređaj radi, ventilator za hlađenje automatski se uključuje kako bi površinu uređaja održao hladnom. Ako isključite uređaj, ventilator za hlađenje i dalje radi sve dok se uređaj ne ohladi.

10. SAVJETI

10.1 Preporuke za kuhanje



Temperature i vremena kuhanja u tablicama služe kao primjeri. Oni ovise o receptu, kvaliteti i količini korištenih sastojaka.



Vaš uređaj može peći drugačije od uređaja koji ste imali ranije. Dolje navedeni savjeti prikazuju preporučene postavke za temperaturu, vrijeme kuhanja i položaj police za određene vrste hrane.



Ako ne možete naći postavke za posebni recept, potražite onaj koji mu je sličan.

10.2 Vlažno pečenje

Za najbolje rezultate slijedite preporuke navedene u tablici ispod.



Koristite treći položaj police u pećnici.

	 (°C)	 (min)
Zapečena tjestenina	200 - 220	45 - 55
Zapečeni krumpir	180 - 200	70 - 85
Musaka	170 - 190	70 - 95
Lasagne	180 - 200	75 - 90
Caneloni	180 - 200	70 - 85
Puding od kruha	190 - 200	55 - 70
Puding od riže	170 - 190	45 - 60

	 (°C)	 (min)
Torta od jabuka, od miješanog biskvita (okrugli kalup za kolače)	160 - 170	70 - 80
Bijeli kruh	190 - 200	55 - 70

10.3 Vlažno pečenje - preporučeni dodaci

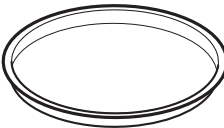
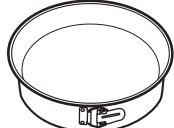
Koristite tamne i nereflektirajuće posude i spremnike. Imaju bolju apsorpciju topline od svjetle boje i reflektirajućeg posuda.





			
Tava za pizzu	Posuda za pečenje	Ramekin posude	Kalup za flan
Tamni, nereflektirajući Promjer 28 cm	Tamni, nereflektirajući Promjer 26 cm	Keramika Promjer 8 cm, visina 5 cm	Tamni, nereflektirajući Promjer 28 cm

10.4 Tablice pečenja za ispitne ustanove

Informacije za ispitne ustanove





Testovi prema: EN 60350, IEC 60350.

Pečenje na jednoj razini - pečenje u kalupima





		 °C	 min	
Bezmasni biskvit	Vrući zrak	160	45 - 60	2
Bezmasni biskvit	Tradicionalno pečenje	160	45 - 60	2
Pita od jabuka, 2 kalupa Ø20 cm	Vrući zrak	160	55 - 65	2
Pita od jabuka, 2 kalupa Ø20 cm	Tradicionalno pečenje	180	55 - 65	1
Prhko tijesto	Vrući zrak	140	25 - 35	2
Prhko tijesto	Tradicionalno pečenje	140	25 - 35	2

Pečenje na jednoj razini - keksi

Koristite treći položaj police u pećnici.

		 °C	 min
Mali kolači, 20 po plitici, prethodno zagrijte praznu pećnicu	Vrući zrak	150	20 - 30
Mali kolači, 20 po plitici, prethodno zagrijte praznu pećnicu	Tradicionalno pečenje	170	20 - 30





Pečenje na više razina - keksi

		 °C	 min	
Prhko tijesto	Vrući zrak	140	25 - 45	2 / 4
Mali kolači, 20 po plitici, prethodno zagrijte praznu pećnicu	Vrući zrak	150	25 - 35	1 / 4
Bezmasni biskvit	Vrući zrak	160	45 - 55	2 / 4
Pita od jabuka, 1 kalup po rešetki (Ø 20 cm)	Vrući zrak	160	55 - 65	2 / 4

Roštilj

Praznu pećnicu prethodno zagrijte 5 minuta.

Roštiljanje na maksimalnoj postavci temperature.

		 min	
Tost	Roštilj	1 - 2	5
Goveđi odrezak, okrenite na drugu stranu nakon protoka polovice vremena	Roštilj	24 - 30	4

11. ČIŠĆENJE I ODRŽAVANJE

UPOZORENJE!

Pogledajte poglavlja sa sigurnosnim uputama.

11.1 Napomene za čišćenje



Sredstva za čišćenje

Prednju stranu uređaja očistite samo krpom od mikrovlakana s toplom vodom i blagim deterdžentom.

Za čišćenje metalnih površina koristite otopinu za čišćenje.

Mrlje očistite blagim deterdžentom. Nemojte ga primjenjivati na katalitičkim površinama.



Svakodnevna uporaba

Unutrašnjost pećnice očistite nakon svake uporabe. Nakupljanje masti ili drugih ostataka može uzrokovati požar.

Ne čuvajte hranu u uređaju dulje od 20 minuta. Osušite unutrašnjost samo krpom od mikrovlakana nakon svake uporabe.



Dodatna oprema

Očistite sav pribor nakon svake uporabe i pustite da se osuši. Koristite samo krpom od mikrovlakana namočenu u toplu vodu i blagi deterdžent. Pribor ne perite u perilici posuđa.

Ne čistite pribor s neprijanjajućim površinama pomoću abrazivnih sredstava za čišćenje ili predmeta s oštrim rubovima.

11.2 Kako očistiti: Udubljenje u unutrašnjosti

Očistite udubljenje u unutrašnjosti kako biste uklonili ostatke kamenca nakon kuhanja s parom.

1. korak	2. korak	3. korak
Ulijte: 250 ml alkoholnog octa u udubljenje u unutrašnjosti. Koristite najviše 6%-ni ocat bez ikakvih dodataka.	Ostavite ocat 30 minuta na sobnoj temperaturi da otopi naslage kamenca.	Unutrašnjost očistite toplom vodom i mekanom krpom.
Za funkciju: SteamBake očistite pećnicu svakih 5 - 10 ciklusa kuhanja.		

11.3 Kako ukloniti: Nosači police

Kako biste očistili pećnicu, skinite nosače police.

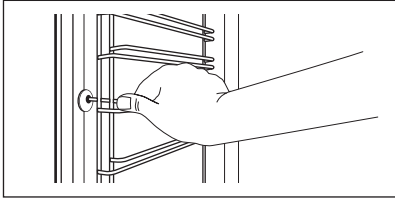
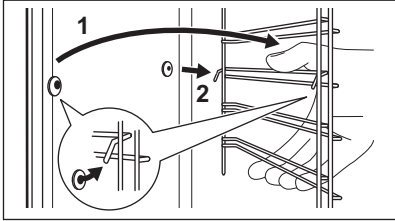
1. korak	Isključite pećnicu i pričekajte da se ohladi.	
2. korak	Prednji kraj police povucite dalje od bočne stijenke.	
3. korak	Stražnji kraj nosača police povucite dalje od bočne stijenke i uklonite ga.	
4. korak	Nosače police vratite na mjesto obrnutim redoslijedom. Zatike za držanje na sklopivim vodilicama morate usmjeriti prema naprijed.	



11.4 Način upotrebe: Katalitičko čišćenje

Unutrašnjost (samo poklopac katalitičkog ventilatora) obložena je katalitičkim emajlom. Apsorbira masti tijekom katalize.

Mrlje ili promjena boje katalitičke obloge ne utječu na čišćenje.

Očistite pećnicu katalitičkim čišćenjem

Prije katalitičkog čišćenja izvadite sav pribor iz pećnice.

1. korak	2. korak	3. korak
Odaberite Izbornik  / Čišćenje  i pritisnite OK tri puta.	Po završetku čišćenja oglašava se zvučni signal. Pećnica se isključuje.	Kad je pećnica hladna, očistite dno pećnice vlažnom mekom krpom

Trajanje: 1 h. Katalitički emajl se samočišti, nemojte ga čistiti krpom.

11.5 Način upotrebe: Poklopac katalitičkog ventilatora

Poklopac ventilatora obložen je katalitičkim emajlom. Apsorbira masnoće koje se skupljaju na stijenkama dok pećnica radi. Za

olakšavanje postupka samočišćenja, redovito zagrijavajte praznu pećnicu.

Mrlje ili promjena boje katalitičke obloge ne utječu na čišćenje.

Prije katalitičkog čišćenja

Isključite pećnicu i pričekajte da se ohladi.	Izvadite sav pribor iz pećnice i uklonite nosače police.	Očistite dno pećnice i unutarnje staklo vrata toplom vodom, mekom krpom i blagim deterdžentom.
---	--	--

11.6 Kako ukloniti i postaviti: Vrata

Možete ukloniti vrata i unutrašnje staklene ploče kako biste ih očistili. Broj staklenih ploča različit je za različite modele.

⚠ UPOZORENJE!

Vrata su teška.

⚠ OPREZ!

Pažljivo rukujte staklom, posebno oko rubova prednje ploče. Staklo se može razbiti.

- 1. korak** Potpuno otvorite vrata.
- 2. korak** Podignite i pritisnite stezne poluge (A) na dvjema šarkama vrata.

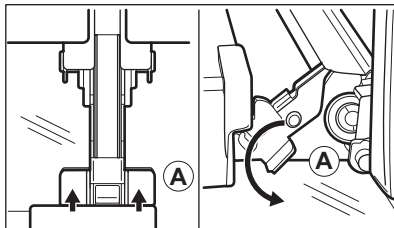

- 3. korak** Vrata pečnice zatvorite do prvog otvorenog položaja (približno pod kutom od 70°). Vrata držite s obje strane i povucite ih od pečnice i pod kutom prema gore. Stavite vrata s vanjskom stranom prema dolje na meku krpu na stabilnu površinu.

- 4. korak** Uhvatite oblogu vrata (B) na gornjem rubu vrata s dvije strane i pritisnite prema unutra kako biste oslobodili kopču.

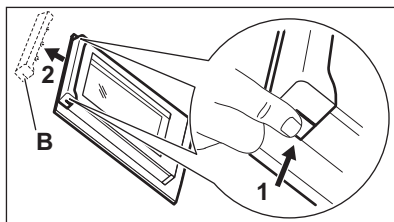

- 5. korak** Povucite oblogu vrata prema naprijed kako biste je uklonili.

- 6. korak** Držite staklene ploče vrata za gornji rub jedan po jedan i povucite ih prema gore iz vodilice.

- 7. korak** Očistite staklenu ploču vodom i sapunicom. Pažljivo osušite staklenu ploču. Staklene ploče ne perite u perilici posuđa.

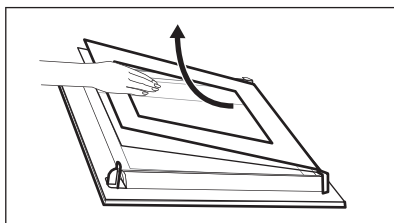

- 8. korak** Nakon čišćenja gore opisane korake obavite obrnutim redoslijedom.

- 9. korak** Najprije umetnite manju ploču, zatim veću i vrata. Provjerite jesu li stakla umetnuta u ispravnom položaju jer se u protivnom površina vrata može pre-grijati.

11.7 Kako zamijeniti: Žarulju

⚠ UPOZORENJE!

Opasnost od električnog udara.
Žarulja može biti vruća.

Prije zamjene žarulje:

1. korak	2. korak	3. korak
Isključite pećnicu. Pričekajte dok se pećnica ne ohladi.	Isključite pećnicu iz električnog napajanja.	Na dno unutrašnjosti pećnice stavite krpu.

Gornja žarulja

- 1. korak** Okrenite stakleni poklopac žarulje i skinite ga.

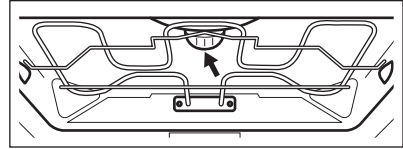

- 2. korak** Očistite stakleni poklopac.
- 3. korak** Zamijenite žarulju svjetiljke odgovarajućom žaruljom koja je otporna na toplinu od 300 °C.
- 4. korak** Postavite stakleni poklopac.

12. RJEŠAVANJE PROBLEMA

UPOZORENJE!

Pogledajte poglavlja sa sigurnosnim uputama.

12.1 Što učiniti ako ...

Za svaki slučaj koji nije uključen u ovu tablicu obratite se ovlaštenom servisnom centru.



Uređaj se ne uključuje ili se ne zagrijava

Problem	Provjerite ako ...
Ne možete uključiti ili koristiti uređaj.	Uređaj je pravilno priključen na električno napajanje.
Uređaj se ne zagrijava.	Automatsko isključivanje je isključeno.
Uređaj se ne zagrijava.	Osigurač je pregorio.
Uređaj se ne zagrijava.	Blokiranje je isključeno.



Komponente

Problem	Provjerite ako ...
Svjetlo je isključeno.	Vlažno pečenje - je uključen.



Komponente

Svjetiljka ne radi.	Žarulja je pregorjela.
Senzor za hranu ne radi.	Utikač Senzor za hranu je potpuno umetnut u utičnicu.



Šifre pogreški

Na zaslonu se prikazuje...	Provjerite ako ...
00:00	Nestalo je struje. Podesite sat.

Ako se na zaslonu prikaže šifra pogreške koja nije u ovoj tablici, isključite kućni osigurač i ponovno uključite uređaj. Ako se šifra pogreške i dalje pojavljuje, obratite se servisnom centru.



Čišćenje

Problem	Provjerite ako ...
Voda curi iz udubljenja u unutrašnjosti.	Previše je vode u udubini unutrašnjosti pećnice.

12.2 Podaci o servisu

Ako sami ne uspijete pronaći rješenje za problem, obratite se prodavaču ili ovlaštenom servisnom centru.

Podaci potrebni za servisni centar nalaze se na natpisnoj pločici. Natpisna pločica nalazi se na prednjoj strani okvira unutrašnjosti uređaja. Ne uklanjajte natpisnu pločicu iz unutrašnjosti uređaja.

Preporučujemo da podatke upišete ovdje:

Model (MOD.)
Broj proizvoda (PNC)
Serijski broj (S.N.)

13. ENERGETSKA UČINKOVITOST

13.1 Informacije o proizvodu i Obrazac s informacijama o proizvodu*

Naziv dobavljača	AEG
Identifikacija modela	BCE558370B 944188824 BCE558370M 944188825 BCK558370M 944188826
Indeks energetske učinkovitosti	81.2
Klasa energetske učinkovitosti	A+

Potrošnja energije uz standardno opterećenje, konvencionalni način rada	1.09kWh/ciklusu	
Potrošnja energije uz standardno opterećenje, način rada s ventilatorom	0.69kWh/ciklusu	
Broj šupljina	1	
Izvor topline	Struja	
Glasnoća zvuka	71l	
Vrsta pećnice	Ugradbena pećnica	
Mass	BCE558370B	32.0kg
	BCE558370M	32.5kg
	BCK558370M	32.5kg

IEC/EN 60350-1 - Kućanski električni uređaji za kuhanje - 1. dio: Štednjaci, pećnice, parne pećnice i roštilji - Metode za mjerenje izvedbi.

13.2 Ušteda energije



Uređaj ima funkcije koje vam pomažu uštedjeti energiju tijekom svakodnevnog kuhanja.

Provjerite jesu li vrata uređaja zatvorena dok uređaj radi. Ne otvarajte vrata uređaja prečesto tijekom pečenja. Brtvu vrata održavajte čistom i uvjerite se da je dobro pričvršćena u svom položaju.

Da biste povećali uštedu energije, koristite metalno posuđe.

Kad je to moguće, nemojte prethodno zagrijte uređaj prije pečenja.

Tijekom istovremene pripreme nekoliko jela, neka vremenske pauze između pečenja budu što kraće.

Kuhanje s ventilatorom

Ako je moguće, koristite funkcije kuhanja s ventilatorom kako biste uštedjeli energiju.

Preostala toplina

Ventilator i svjetlo nastavljaju raditi. Kada isključite uređaj, na zaslonu se prikazuje

preostala toplina. Tu toplinu možete koristiti da hranu održite toplom.

Kad je vrijeme kuhanja duže od 30 min, 3 - 10 min prije završetka kuhanja smanjite temperaturu uređaja na minimum. Preostala toplina unutar uređaja nastavit će kuhanje.

Koristite preostalu toplinu za zagrijavanje ostalih jela.

Održavajte jela toplim

Za korištenje preostale topline i održavanje hrane toplom, odaberite najnižu moguću postavku temperature. Na zaslonu se pojavljuje indikator preostale topline ili temperature.

Kuhanje s isključenim svjetlom

Tijekom kuhanja isključite svjetlo. Uključite ga samo kad ga trebate.







Vlažno pečenje

Funkcija je namijenjena je za uštedu energije tijekom kuhanja.

Kad koristite tu funkciju, svjetlo se automatski isključuje nakon 30 sek. Svjetlo možete ponovno uključiti, ali to će smanjiti očekivanu uštedu energije.

14. STRUKTURA IZBORNIKA

14.1 Izbornik

1. korak	2. korak	3. korak	4. korak	5. korak
				
 - odaberite za ulazak u Izbornik.	Odaberite opciju iz Izbornik strukture i pritisnite OK .	Odaberite postavke.	OK - pritisnite za potvrdu postavke.	Podesite vrijednost i pritisnite OK .

Regulator funkcija pećnice okrenite u položaj isključeno kako biste izašli iz Izbornik.

Izbornik struktura

Pomoć pri kuhanju 

Čišćenje 

Postavke 

Postavke

01	Sat	Promijeni	02	Svjetlina zaslona	1 - 5
03	Tonovi tipki	1 - Zvučni signal 2 - Klik 3 - Zvuk isključen	04	Glasnoća zujalice	1 - 4
05	Senzor za hranu Radnja	1 - Alarm i zaustavljanje 2 - Alarm	06	Tajmer prema gore	Uključeno / Isključeno
07	Osvjetljenje unutrašnjosti	Uključeno / Isključeno	08	Brzo zagrijavanje	Uključeno / Isključeno
09	Wi-Fi	Uključeno / Isključeno	10	Automatski daljinski rad	Uključeno / Isključeno
11	Zaboravi mrežu	Da / Ne	12	Demo način rada	Aktivacijska šifra: 2468
13	Verzija softvera	Provjera	14	Resetiraj sve postavke	Da / Ne

15. BRIGA ZA OKOLIŠ

Reciklirajte materijale sa simbolom . Ambalažu za recikliranje odložite u prikladne spremnike. Pomozite u zaštiti okoliša i ljudskog zdravlja, kao i u recikliranju otpada od električnih i elektroničkih uređaja. Uređaje

označene simbolom  ne bacajte zajedno s kućnim otpadom. Proizvod odnesite na lokalno reciklažno mjesto ili kontaktirajte nadležnu službu.

Vítá vás AEG! Děkujeme vám, že jste si vybrali náš spotřebič.



Usilujeme o trvalou udržitelnost a proto omezuje papírové materiály a poskytujeme celé uživatelské příručky online. Kompletní uživatelskou příručku naleznete na adrese aeg.com/manuals



Rady ohledně používání, brožury, poradce při potížích a informace o servisu a opravách získáte na adrese aeg.com/support



Stáhněte si aplikaci **My AEG Kitchen**, kde naleznete další recepty, rady a pokyny pro odstraňování potíží.



Změny vyhrazeny.

OBSAH

1. BEZPEČNOSTNÍ INFORMACE.....	94
2. BEZPEČNOSTNÍ POKYNY	95
3. POPIS SPOTŘEBIČE.....	98
4. OVLÁDACÍ PANEL.....	99
5. PŘED PRVNÍM POUŽITÍM.....	100
6. DENNÍ POUŽÍVÁNÍ.....	101
7. FUNKCE HODIN.....	107
8. POUŽITÍ PŘÍSLUŠENSTVÍ.....	108
9. DOPLŇKOVÉ FUNKCE.....	110
10. TIPY A RADY.....	111
11. ČIŠTĚNÍ A ÚDRŽBA.....	113
12. ODSTRAŇOVÁNÍ ZÁVAD.....	117
13. ENERGETICKÁ ÚČINNOST.....	118
14. STRUKTURA NABÍDKY.....	119
15. POZNÁMKY K OCHRANĚ ŽIVOTNÍHO PROSTŘEDÍ.....	120



1. ⚠️ BEZPEČNOSTNÍ INFORMACE

Tento návod si pečlivě přečtěte ještě před instalací spotřebiče a jeho prvním použitím. Výrobce nenese odpovědnost za žádný úraz ani škodu v důsledku nesprávné instalace nebo použití. Návod k použití vždy uchovávejte na bezpečném a přístupném místě pro jeho budoucí použití.

1.1 Bezpečnost dětí a zranitelných osob

- Tento spotřebič smí používat děti starší osmi let nebo osoby se sníženými fyzickými, smyslovými nebo duševními schopnostmi nebo osoby bez patřičných zkušeností a znalostí, pouze pokud tak činí pod dozorem nebo obdrželi instrukce týkající se bezpečného provozu spotřebiče, a pokud rozumí rizikům spojeným s provozem spotřebiče. Děti mladší osmi let a osoby s rozsáhlým a komplexním postižením bez stálého dozoru udržujte z dosahu spotřebiče.
- Nenechte děti hrát si se spotřebičem a mobilními zařízeními s My AEG Kitchen .
- Všechny obaly uschovejte mimo dosah dětí a řádně je zlikvidujte.
- VAROVÁNÍ: Spotřebič a jeho přístupné části se při použití zahřívají na vysokou teplotu. Během používání a chladnutí udržujte spotřebič mimo dosah dětí a domácích zvířat.
- Je-li spotřebič vybaven dětskou bezpečnostní pojistkou, doporučuje se ji aktivovat.
- Čištění a uživatelskou údržbu spotřebiče by neměly provádět děti bez dozoru.

1.2 Všeobecné bezpečnostní informace

- Spotřebič je určen výhradně pro přípravu jídel.
- Tento spotřebič je určen k použití v běžné nespolečné domácnosti ve vnitřních prostorech.
- Tento spotřebič lze používat v kancelářích, hotelových pokojích, motelech, agropenzionech a v podobných

ubytovacích zařízeních, kde využití nepřesahuje (průměrnou) úroveň využití v domácnosti.

- Tento spotřebič smí instalovat a výměnu kabelu provádět jen kvalifikovaná osoba.
- Nepoužívejte spotřebič, dokud není nainstalován do vestavné konstrukce.
- Před prováděním jakékoli údržby vždy spotřebič odpojte od napájení.
- Je-li napájecí kabel poškozený, smí ho vyměnit pouze výrobce, autorizované servisní středisko nebo osoby s podobnou příslušnou kvalifikací. Jinak by mohlo dojít k úrazu elektrickým proudem.
- **VAROVÁNÍ:** Před výměnou žárovky se ujistěte, že je spotřebič vypnutý, abyste zabránili možnému úrazu elektrickým proudem.
- **VAROVÁNÍ:** Spotřebič a jeho přístupné části se při použití zahřívají na vysokou teplotu. Nedotýkejte se topných článků ani vnitřních ploch spotřebiče.
- Při vkládání nebo vyjímání příslušenství či nádobí vždy používejte kuchyňské chňapky.
- Používejte pouze pečicí sondu doporučenou k tomuto spotřebiči.
- Chcete-li odstranit drážky na rošty, vytáhněte z bočních stěn nejdřív jejich přední část a poté zadní část. Drážky na rošty nainstalujte stejným postupem v opačném pořadí.
- K čištění spotřebiče nepoužívejte čisticí zařízení na páru.
- K čištění skleněných dvířek nepoužívejte drsné čisticí prostředky nebo ostré kovové škrabky. Mohly by poškrábat povrch, což by mohlo následně vést k rozbití skla.

2. BEZPEČNOSTNÍ POKYNY

2.1 Instalace

VAROVÁNÍ!

Tento spotřebič smí instalovat jen kvalifikovaná osoba.

- Odstraňte veškerý obalový materiál.

- Poškozený spotřebič neinstalujte ani nepoužívejte.
- Řiďte se pokyny k instalaci dodanými spolu s tímto spotřebičem.
- Při přemísťování spotřebiče buďte vždy opatrní, protože je těžký. Vždy používejte ochranné rukavice a uzavřenou obuv.

- Netahejte spotřebič za držadlo.
- Spotřebič nainstalujte na bezpečném a vhodném místě, které splňuje požadavky na instalaci.
- Dodržujte minimální vzdálenosti od ostatních spotřebičů a nábytku.
- Před instalací spotřebiče ověřte, zda se jeho dvířka otevírají bez omezení.
- Spotřebič je vybaven elektrickým chladicím systémem. Musí být zapojen do elektrické sítě.
- Vestavná jednotka musí splňovat požadavky na stabilitu dle normy DIN 68930.

Minimální výška skříňky (minimální výška skříňky pod pracovní deskou)	578 (600) mm
Šířka skříňky	560 mm
Hloubka skříňky	550 (550) mm
Výška přední části spotřebiče	594 mm
Výška zadní části spotřebiče	576 mm
Šířka přední části spotřebiče	595 mm
Šířka zadní části spotřebiče	559 mm
Hloubka spotřebiče	567 mm
Vestavná hloubka spotřebiče	546 mm
Hloubka s otevřenými dvířky	1027 mm
Minimální velikost ventilačního otvoru. Otvor umístěný na spodní zadní straně	560x20 mm
Délka napájecího síťového kabelu. Kabel se nachází v pravém rohu zadní strany	1500 mm
Montážní šrouby	4x25 mm

2.2 Připojení k elektrické síti

VAROVÁNÍ!

Hrozí nebezpečí požáru nebo úrazu elektrickým proudem.

- Veškerá elektrická připojení by měla být provedena kvalifikovaným elektrikářem.

- Spotřebič musí být uzemněn.
- Zkontrolujte, zda údaje na typovém štítku souhlasí s parametry elektrické sítě.
- Vždy používejte správně instalovanou síťovou zásuvku s ochranou proti úrazu elektrickým proudem.
- Nepoužívejte rozbočovací zástrčky ani prodlužovací kabely.
- Dbejte na to, abyste nepoškodili napájecí kabel a síťovou zástrčku. Jestliže potřebujete přivodní kabel vyměnit, musí výměnu provést námi autorizované servisní středisko.
- Síťové kabely se nesmí dotýkat nebo se nacházet v blízkosti dvířek spotřebiče nebo výklenku pod spotřebičem, obzvláště je-li spotřebič v provozu nebo jsou-li dvířka horká.
- Ochrana před úrazem elektrickým proudem u živých či izolovaných částí musí být připevněna tak, aby nešla odstranit bez použití nástrojů.
- Síťovou zástrčku zapojte do síťové zásuvky až na konci instalace spotřebiče. Po instalaci musí zůstat síťová zástrčka nadále dostupná.
- Pokud je síťová zásuvka uvolněná, nezapojte do ní síťovou zástrčku.
- Neodpojujte spotřebič ze zásuvky tahem za kabel. Vždy tahejte za zástrčku.
- Používejte pouze správná izolační zařízení: ochranné vypínače vedení, pojistky (pojistky šroubového typu se musí odstranit z držáku), ochranné zemnicí jističe a stykače.
- Je nutné instalovat vhodný vypínač nebo izolační zařízení k řádnému odpojení všech napájecích vodičů spotřebiče. Toto izolační zařízení musí mít mezeru mezi kontakty alespoň 3 mm širokou.
- Spotřebič se dodává se síťovou zástrčkou a napájecím kabelem.

2.3 Použití

VAROVÁNÍ!

Hrozí nebezpečí zranění, popálení, úrazu elektrickým proudem či výbuchu.

- Neměňte technické parametry spotřebiče.
- Ujistěte se, že větrací otvory nejsou zablokované.

- Během provozu nenechávejte spotřebič bez dozoru.
- Po každém použití spotřebič vypněte.
- Pokud je spotřebič v provozu, buďte při otevírání jeho dvířek opatrní. Může uniknout horký vzduch.
- Nepoužívejte spotřebič, máte-li vlhké ruce, nebo když je v kontaktu s vodou.
- Na otevřená dvířka netlačte.
- Nepoužívejte spotřebič jako pracovní nebo odkládací plochu.
- Dvířka spotřebiče otvírejte opatrně. Používáte-li přísady obsahující alkohol, může vzniknout směs alkoholu a vzduchu.
- Při otvírání dvířek nesmí být v blízkosti spotřebiče jiskry ani otevřený oheň.
- Do spotřebiče, do jeho blízkosti nebo na spotřebič neumísťujte hořlavé předměty nebo předměty nasáklé hořlavinami.
- Svě heslo k síti Wi-Fi s nikým nesdílejte.

VAROVÁNÍ!

Hrozí nebezpečí poškození spotřebiče.

- Aby nedošlo k poškození nebo změnám barvy smaltu:
 - Nepokládejte nádoby ani jiné předměty přímo na dno spotřebiče.
 - Nepokládejte hliníkovou fólii přímo na dno vnitřku spotřebiče.
 - Nenalévejte vodu přímo do horkého spotřebiče.
 - Po dokončení přípravy jídla nenechávejte ve spotřebiči vlhké talíře ani jídlo.
 - Při vkládání nebo vyjímání příslušenství buďte opatrní.
- Barevné změny na smaltovaném povrchu nebo nerezové oceli nemají vliv na výkon spotřebiče.
- Při pečení vláčných moučníků použijte hluboký plech. Ovočné šťávy mohou zanechat trvalé skvrny.
- Vždy vařte se zavřenými dvířky spotřebiče.
- Je-li spotřebič instalován za nábytkovým panelem (např. dvířky), dvířka nábytku nesmí být nikdy zavřená, když je spotřebič v provozu. Za zavřeným nábytkovým panelem může docházet k nárůstu horka a vlhka, což může následně poškodit spotřebič, podzdro nebo podlahu. Nezavírejte nábytkový panel, dokud spotřebič po použití zcela nevychladne.

2.4 Čištění a údržba

VAROVÁNÍ!

Hrozí nebezpečí poranění, požáru nebo poškození spotřebiče.

- Před čištěním nebo údržbou spotřebič vždy vypněte a vytáhněte síťovou zástrčku ze zásuvky.
- Přesvědčte se, že spotřebič už vychladl. Mohlo by dojít k prasknutí skleněných panelů.
- Poškozené skleněné panely okamžitě vyměňte. Kontaktujte autorizované servisní středisko.
- Při snímání dvířek spotřebiče buďte opatrní. Dvířka jsou těžká!
- Spotřebič čistěte pravidelně, abyste zabránili poškození materiálu jeho povrchu.
- Vyčistěte spotřebič vlhkým měkkým hadrem. Používejte pouze neutrální mycí prostředky. Nepoužívejte prostředky s drsnými částicemi, drátěnky, rozpouštědla nebo kovové předměty.
- Použijete-li sprej do trouby, řiďte se bezpečnostními pokyny uvedenými na jeho balení.
- Nečistěte katalytický smalt pomocí čistících prostředků.

2.5 Vnitřní osvětlení

VAROVÁNÍ!

Nebezpečí úrazu elektrickým proudem!

- Pokud jde o žárovku (žárovky) v tomto spotřebiči a samostatně prodávané náhradní žárovky: Tyto žárovky jsou navrženy tak, aby odolaly extrémním fyzickým podmínkám v domácích spotřebičích, ať už jde o teplotu, vibrace či vlhkost, nebo jsou určeny k signalizaci informací o provozním stavu spotřebiče. Nejsou určeny k použití v jiných spotřebičích a nejsou vhodné k osvětlení místností v domácnosti.
- Tento výrobek obsahuje světelný zdroj s třídou energetické účinnosti G.
- Používejte pouze žárovky se stejnými vlastnostmi .

2.6 Servis

- Je-li nutná oprava spotřebiče, obraťte se na autorizované servisní středisko.
- Používejte pouze originální náhradní díly.

2.7 Likvidace

⚠ VAROVÁNÍ!

Hrozí nebezpečí úrazu či udušení.

- Pro informace ohledně správné likvidace spotřebiče se obraťte na místní úřady.
- Odpojte spotřebič od elektrické sítě.
- Odřízněte síťový kabel v blízkosti spotřebiče a zlikvidujte jej.
- Odstraňte dveřní západku, abyste zabránili uvěznění dětí a domácích zvířat ve spotřebiči.

3. POPIS SPOTŘEBIČE

3.1 Celkový pohled

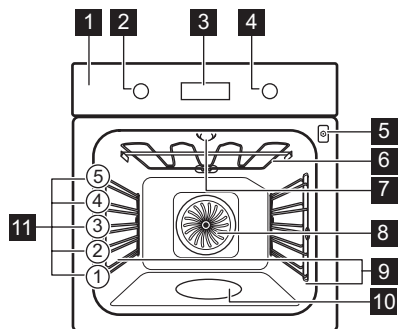

- 1 Ovládací panel
- 2 Volič pečicích funkcí
- 3 Displej
- 4 Ovladač
- 5 Zásuvka pro pečicí sondu
- 6 Topné těleso
- 7 Osvětlení
- 8 Ventilátor
- 9 Zasouvací mřížka, vyjímatelné
- 10 Vlis vnitřku trouby
- 11 Polohy mřížky

3.2 Příslušenství

Tvarovaný rošt

Pro nádoby na pečení, koláčové formy, pečeně.

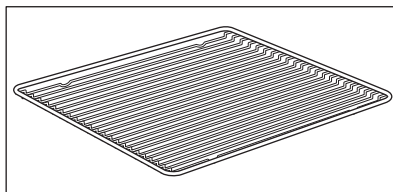

Plech na pečení

Pro koláče a sušenky.

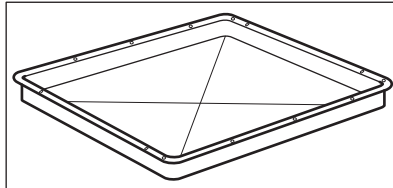

Hluboký pekáč/plech

K pečení a opékání jídel nebo jako plech na zachytávání tuku.

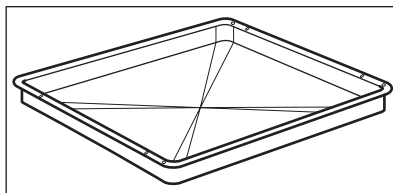

Pečící sonda

Slouží k měření teploty uvnitř pokrmu.

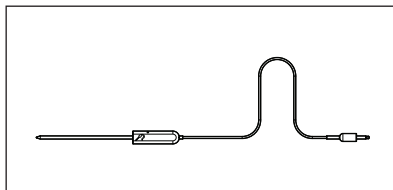

Teleskopické výsuvy

Pro snazší vkládání a vyjímání plechů a tvarovaného roštu.

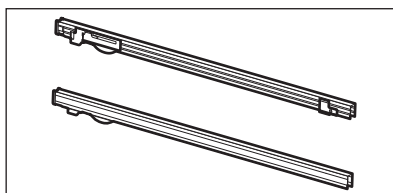

4. OVLÁDACÍ PANEL

4.1 Zasunovací ovladače

Chcete-li spotřebič použít, stiskněte ovladač. Ovladač se vysune.

4.2 Přehled ovládacího panelu

K zapnutí spotřebiče zvolte pečící funkci. Troubu vypnete otočením ovladače pečících funkcí do polohy vypnutí spotřebiče.



Časovač



Rychlé zahřátí



Osvětlení



Pečící sonda

OK

Potvrzení nastavení

4.3 Displej

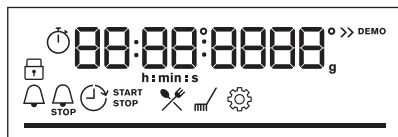

Displej s hlavními funkcemi.

Ukazatele na displeji

Základní ukazatele

Zámek

Podporované Vaření

Čištění

Nastavení

Rychlé zahřátí

Ukazatele časovače

Minutka

Čas ukončení

Časový odklad

Časovač

Připojení k síti WiFi je zapnuté.

Dálkové ovládání je zapnuté.

WiFi ukazatel – bliká, když lze spotřebič připojit k Wi-Fi.

Dálkové ovládání ukazatel - spotřebič lze ovládat na dálku.

Stavová lišta – pro teplotu nebo čas. Když trouba dosáhne nastavené teploty, celý panel svítí červeně.

Ukazatel pečení v páře



Pečící sonda kontrolka



5. PŘED PRVNÍM POUŽITÍM

VAROVÁNÍ!

Viz kapitoly o bezpečnosti.

5.1 První čištění

Před prvním použitím vyčistěte prázdný spotřebič a nastavte čas:



00:00

Nastavte čas. Stiskněte tlačítko **OK**.

5.2 První předehřátí

Před prvním použitím prázdnou troubu předehřejte.

Krok 1 Odstraňte z trouby veškeré příslušenství a vyjímatelné drážky na rošty.

Krok 2 Nastavte maximální teplotu pro funkci: 
Nechte troubu pracovat 1h.

-
- Krok 3** Nastavte maximální teplotu pro funkci: 
Nechte troubu pracovat 15min.
-

 Během předehřívání může z trouby vycházet zápach a kouř. Místnost musí být větraná.

5.3 Bezdrátové připojení

K připojení spotřebiče potřebujete:

- Bezdrátová síť s připojením k internetu.
- Mobilní zařízení připojené ke stejné bezdrátové síti.

Krok 1 Pokyny pro stažení aplikace My AEG Kitchen : Naskenujte QR kód na typovém štítku fotoaparátém v mobilním zařízení a budete přesměrováni na domovskou stránku AEG. Typový štítek se nachází na předním rámu vnitřku spotřebiče. Aplikaci můžete také stáhnout přímo z obchodu s aplikacemi.

Krok 2 Podle pokynů připojte aplikaci.

Krok 3 Otočením ovladače pečicích funkcí vyberte: .

Krok 4 Otočením ovládacího knoflíku zvolte: Nastavení. Zapněte WiFi. Viz kapitola „Struktura nabídky“.

Frekvence 2,4 GHz WLAN

2400–2483,5 MHz

Protokol IEEE 802.11b DSSS, 802.11g/n OFDM

Maximální výkon EIRP < 20 dBm (100 mW)

Modul Wi-Fi NIUS-50

5.4 Softwarové licence

Software tohoto produktu obsahuje součásti založené na bezplatném softwaru a softwaru z otevřeného zdroje. AEG potvrzuje přínos otevřeného softwaru a robotických komunit do projektu vývoje.

Chcete-li získat přístup ke zdrojovému kódu těchto bezplatných softwarových součástí a

softwarových součástí z otevřeného zdroje, jejichž licenční podmínky vyžadují publikování, a prohlédnout si veškeré informace o autorském právu a příslušné licenční podmínky, navštivte: <http://aeg.opensoftwarerepository.com> (složka NIUS).

6. DENNÍ POUŽÍVÁNÍ

VAROVÁNÍ!

Viz kapitoly o bezpečnosti.

6.1 Jak nastavit: Pečicí funkce

Krok 1 Pečicí funkci zvolíte otočením ovladače pečicích funkcí a výběrem.

Krok 2 Nastavte teplotu otočením ovladače.

 - stisknutím a podržením zapnete funkci Rychlé zahřátí. Je k dispozici u některých funkcí trouby.

Dušení

Přesvědčte se, že je trouba chladná.

Krok 1

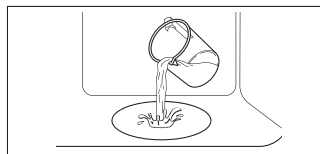

Krok 2



Krok 3



Krok 4

Přehřejte prázdnou troubu po dobu 10 minut k vytvoření vlhkosti. Vložte jídlo do trouby.

Naplňte vlis vnitřku trouby vodou z kohoutku.

Vyberte funkci dušení.

Nastavte teplotu.

 Maximální objem vlisu vnitřku trouby je 250 ml. Neplňte vlis vnitřku trouby vodou během pečení, nebo když je trouba horká.

Po dokončení dušení:

Krok 1

Troubu vypnete otočením ovladače pečících funkcí do polohy vypnuto.

Krok 2

Opatrně otevřete dvířka. Uvolněná vlhkost může způsobit popáleniny.

Krok 3

Přesvědčte se, že je trouba chladná. Odstraňte zbývající vodu z vlisu vnitřku trouby.

6.2 Pečící funkce

Pečící funkce

Použití



K pečení jídel na třech úrovních současně a k sušení potravin. Nastavte teplotu trouby o 20 – 40 °C nižší než při použití funkce Horní/spodní ohřev.

Pravý horký vzduch



K pečení a opékání jídel na jedné úrovni trouby.

Horní/spodní ohřev









SteamBake

K dodání vlhkosti během pečení. K získání správné barvy a křupavé kůrky během pečení. K zajištění větší šťavnatosti při opětovném ohřevu. K zavařování ovoce či zeleniny.



Pizza

K pečení pizzy. K intenzivnějšímu opečení dozlatova a dosažení křupavého korpusu.

Pečicí funkce	Použití
 <p>Spodní ohřev</p>	K pečení koláčů s křupavým korpusem a zavařování potravin.
 <p>Mražené potraviny</p>	K přípravě polotovarů do křupava (např. hranolek, amerických brambor nebo jarních závitků).
 <p>Vlhký horkovzduch</p>	Tato funkce slouží k úspoře energie při pečení. Při použití této funkce se teplota ve vnitřku trouby může lišit od nastavené teploty. Je využito zbytkové teplo. Může dojít ke snížení tepelného výkonu. Další informace naleznete v kapitole „Denní používání“. Poznámky: Vlhký horkovzduch.
 <p>Gril</p>	Ke grilování tenkých kusů potravin a opékání chleba.
 <p>Turbo gril</p>	K pečení velkých kusů masa nebo drůbeže s kostmi na jedné úrovni. K zapékání a pečení dozlatova.
 <p>Nabídka</p>	Otevření nabídky: Podporované Vaření, Čištění, Nastavení.

6.3 Poznámky: Vlhký horkovzduch

Tato funkce byla použita ke splnění energetické třídy a požadavků na ekodesign (podle směrnice EU 65/2014 a EU 66/2014.) Testy podle normy:

IEC/EN 60350-1

Dvířka trouby by měla být během pečení zavřená, aby nedošlo k přerušení funkce a aby trouba fungovala co nejúsporněji.

Pokud používáte tuto funkci, osvětlení se automaticky vypne po 30 sekundách.

Pokyny k pečení najdete v kapitole „Tipy a rady“, Vlhký horkovzduch. Pro obecná doporučení ohledně úspory energie viz kapitolu „Energetická účinnost“, Úspora energie.







6.4 Jak nastavit: Podporované Vaření

Každý pokrm v této podnabídce má doporučenou funkci ohřevu a teplotu. Použijte tuto funkci k rychlé přípravě pokrm s výchozím nastavením. Čas a teplotu lze upravovat rovněž během pečení.

Když funkce skončí, zkontrolujte, zda je jídlo hotové.

U některých pokrmů můžete také péct pomoci: Úroveň, na kterou je pokrm připraven:

- Pečicí sonda
- Nepropečené
- Středně velké
- Dobře propečené

Krok 1	Krok 2	Krok 3	Krok 4
 	 	 P1 - P...	 OK
Otevřete nabídku.	Zvolte Podporované Vaření. Stiskněte OK .	Zvolte pokrm. Stiskněte tlačítko OK .	Vložte jídlo do trouby. Potvrďte nastavení.

6.5 Podporované Vaření

Legenda



K dispozici je Pečicí sonda. Umístěte Pečicí sonda do nejsilnější části pokrmu. Spotřebič se vypne, když se dosáhne nastavené teploty Pečicí sonda.



Množství vody pro parní funkci.

Legenda











Před započítím pečení spotřebič přehřejte.









Poloha roštu.

Na displeji se zobrazí **P** a číslo pokrmu, které můžete zkontrolovat v tabulce.

Jídlo	Hmotnost	Poloha roštu / příslušenství
1 Hovězí pečeně, nepropečená		
2 Hovězí pečeně, středně propečená	1 - 1.5kg; 4 - 5 cm silných kusů	  2; plech na pečení Maso pod dobu několika minut osmahněte na horké pánvi. Vložte do spotřebiče.
3 Hovězí pečeně, dobře propečená		
4 Steak, středně propečený	180 - 220g na kus; 3 cm silné plátky	   3; pečicí mísa na tvarovaném roštu Maso pod dobu několika minut osmahněte na horké pánvi. Vložte do spotřebiče.
5 Hovězí pečeně / dušená (kvalitní žebírka, spodní šál, silný bok)	1.5 - 2kg	  2; pečicí mísa na tvarovaném roštu Maso pod dobu několika minut osmahněte na horké pánvi. Přidejte tekutinu. Vložte do spotřebiče.
6 Hovězí pečeně, nepropečená (nízkoteplotní pečení)		
7 Hovězí pečeně, středně propečená (nízkoteplotní pečení)	1 - 1.5kg; 4 - 5 cm silných kusů	  2; plech na pečení Použijte své oblíbené koření nebo jednoduše sůl a čerstvou mletou papriku. Maso pod dobu několika minut osmahněte na horké pánvi. Vložte do spotřebiče.
8 Hovězí pečeně, dobře propečená (nízkoteplotní pečení)		





	Jídlo	Hmotnost	Poloha roštu / příslušenství
9	Filet, nepropečený (nízkoteplotní pečení)		2; plech na pečení
10	Filet, středně propečený (nízkoteplotní pečení)	0,5–1,5kg; 5–6 cm silných kusů	Použijte své oblíbené koření nebo jednoduše sůl a čerstvou mletou papriku. Maso pod dobu několika minut osmahněte na horké pánvi. Vložte do spotřebiče.
11	Filet, propečený (nízkoteplotní pečení)		
12	Telecí pečeně (např. plecko)	0.8 - 1.5kg; 4 cm silné kusy	2; pečící mísa na tvárováném roštu Použijte své oblíbené koření. Přidejte tekutinu. Pečte zakryté.
13	Pečeně z vepřové krkvice nebo plecka	1.5 - 2kg	2; pečící mísa na tvárováném roštu V polovině doby pečení maso obraťte.
14	Trhané vepřové (nízkoteplotní pečení)	1.5 - 2kg	2; plech na pečení Použijte své oblíbené koření. V polovině doby pečení maso obraťte, aby bylo rovnoměrně opečené.
15	Kýta, čerstvá	1 - 1.5kg; 5 - 6 cm silných kusů	2; pečící mísa na tvárováném roštu Použijte své oblíbené koření.
16	Vepřová žebírka	2 - 3kg; použijte syrová, 2–3 cm tenká vepřová žebírka	3; hluboký pekáč Přidejte tekutinu k zakrytí spodní části pokrmu. V polovině doby pečení maso obraťte.
17	Jehněčí stehno s kostmi	1.5 - 2kg; 7 – 9 cm silných kusů	2; pečící mísa na plechu na pečení Přidejte tekutinu. V polovině doby pečení maso obraťte.
18	Celé kuře	1 - 1.5kg; čerstvá	2; 200 ml; zapékací mísa na plechu na pečení Použijte své oblíbené koření. V polovině doby pečení kuře obraťte, aby bylo rovnoměrně opečené.
19	Půlka kuřete	0.5 - 0.8kg	3; plech na pečení Použijte své oblíbené koření.
20	Kuřecí prsa	180 - 200g na kus	2; zapékací mísa na tvárováném roštu Použijte své oblíbené koření. Maso pod dobu několika minut osmahněte na horké pánvi.
21	Kuřecí stehna, čerstvá	-	3; plech na pečení Pokud jste kuřecí stehna nejprve marinovali, nastavte nižší teplotu a pečte je déle.
22	Kachna, celá	2 - 3kg	2; pečící mísa na tvárováném roštu Použijte své oblíbené koření. Vložte maso do pečící nádoby. V polovině doby pečení kachnu obraťte.
23	Husa, celá	4 - 5kg	2; hluboký pekáč Použijte své oblíbené koření. Vložte maso do hlubokého plechu na pečení. V polovině doby pečení husu obraťte.

	Jídlo	Hmotnost	Poloha roštu / příslušenství
24	Sekaná	1kg	2; tvarovaný rošt Použijte své oblíbené koření.
25	Celá ryba, grilovaná	0.5 - 1kg na rybu	2; plech na pečení Rybu naplňte máslem a použijte své oblíbené koření a bylinky.
26	Rybí filé	-	3; zapékací mísa na tvarovaném roštu Použijte své oblíbené koření.
27	Tvarohový koláč	-	2; 28cm rozkládací forma na pečení natvarovaném roštu
28	Jablečný koláč	-	2; 100–150 ml; plech na pečení
29	Jablečný koláč	-	2; forma na koláč na tvarovaném roštu
30	Jablečný koláč	-	2; 100–150 ml; 22cm forma na koláč na tvarovaném roštu
31	Brownies - čokoládové sušenky	2kg těsta	3; hluboký pekáč
32	Čokoládové muffiny	-	2; 100–150 ml; plech na muffiny na tvarovaném roštu
33	Biskupský chlebiček	-	2; forma na biskupský chlebiček na tvarovaném roštu
34	Pečené brambory	1kg	2; plech na pečení Vložte celé brambory ve slupce na plech na pečení.
35	Americké brambory	1kg	3; plech na pečení vyložený pečicím papírem Použijte své oblíbené koření. Brambory nakrájejte na kousky.
36	Grilovaná zelenina	1 - 1.5kg	3; plech na pečení vyložený pečicím papírem Použijte své oblíbené koření. Zeleninu nakrájejte na kousky.
37	Krokety, zmražené	0.5kg	3; plech na pečení
38	Brambory, zmražené	0.75kg	3; plech na pečení
39	Masové / zeleninové lasagně se suchými plátky těstovin	1 - 1.5kg	2; zapékací mísa na tvarovaném roštu
40	Zapečené brambory (surové brambory)	1 - 1.5kg	1; zapékací mísa na tvarovaném roštu Po polovině doby přípravy jídlo otočte.
41	Čerstvá pizza, tenká	-	2; 100 ml; plech na pečení vyložený pečicím papírem

	Jídlo	Hmotnost	Poloha roštu / příslušenství
42	Čerstvá pizza, silná	-	 2; plech na pečení vyložený pečicím papírem
43	Slaný koláč	-	 2; forma na pečení na tvarovaném roštu
44	Bageta / ciabatta / bílý chléb	0.8kg	 2;  150 ml; plech na pečení vyložený pečicím papírem Pro bílý chléb je třeba více času.
45	Celozrnný/žitný/ tmavý chléb ve formě na biskupský chlebiček	1kg	 2;  150 ml; plech na pečení vyložený pečicím papírem / tvarovaný rošt

7. FUNKCE HODIN

7.1 Funkce hodin

Funkce hodiny	Použití
 Minutka	Po uplynutí času na časovači zazní zvukový signál.
 Čas pečení	Po uplynutí času na časovači zazní zvukový signál a pečicí funkce se vypne.
 Časový odklad	K odložení startu nebo konce přípravy jídla.
 Časovač	Maximum je 23 h 59 minut. Tato funkce nemá žádný vliv na provoz trouby. Pro zapnutí a vypnutí Časovač zvolte: Nabídka, Nastavení.

7.2 Jak nastavit: Funkce hodin

Jak nastavit: Denní čas		
Krok 1	Krok 2	Krok 3
 		
Pro změnu denního času otevřete nabídku a zvolte Nastavení, Denní čas.	Nastavte hodiny.	Stiskněte: OK.

Jak nastavit: Minutka

Krok 1



Stiskněte:

Na displeji se zobrazí:
0:00

Krok 2



Nastavte Minutka

Krok 3



Stiskněte: OK.

Časovač začne okamžitě odpočítávat.

Jak nastavit: Čas pečení

Krok 1



Zvolte pečicí funkci a nastavte teplotu.

Krok 2



Opakovaně stiskněte:

Na displeji se zobrazí:
0:00

STOP

Krok 3



Nastavte dobu přípravy.

Krok 4



Stiskněte: OK.

Časovač začne okamžitě odpočítávat.

Jak nastavit: Časový odklad

Krok 1



Zvolte pečicí funkci.

Krok 2



Opakovaně stiskněte:

Na displeji se zobrazí:
denní čas
 ZAPNOUT

Krok 3



Nastavte čas spuštění.

Krok 4



Stiskněte: OK.

Na displeji se zobrazí:
--:--
 VYPNOUT

Krok 5



Nastavte čas ukončení.

Krok 6



Stiskněte: OK.

Časovač začne odpočítávat v nastavený čas spuštění.

8. POUŽITÍ PŘÍSLUŠENSTVÍ

VAROVÁNÍ!

Viz kapitoly o bezpečnosti.

8.1 Vkládání příslušenství

Malý zářez nahoře zajišťuje vyšší bezpečnost. Tyto zářezy také fungují jako

ochrana proti překlopení. Vysoký okraj kolem roštu slouží jako ochrana proti sklouznutí varných nádob z roštu.

Tvarovaný rošť:

Rošť zasuněte mezi vodicí lišty drážek rošťů.

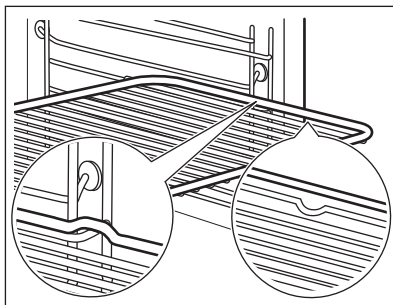

Plech na pečení / Hluboký pekáč:

Zasuněte plech mezi drážky zvolené úrovně rošťů.

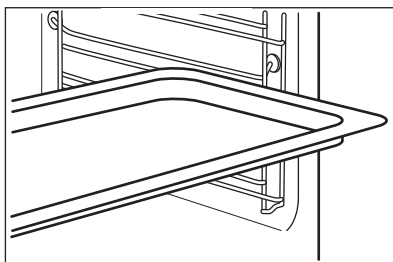

8.2 Pečicí sonda

Pečicí sonda – měří teplotu uvnitř pokrmu.

Lze nastavit dvě teploty:

°C
Teplota trouby.

Teplota ve středu pokrmu.

Pro dosažení nejlepších výsledků:

Přísady by měly mít pokojovou teplotu.

Nepoužívejte pro tekuté pokrmy.

V průběhu přípravy musí zůstat v pokrmu.

8.3 Pokyny k použití: Pečicí sonda

Krok 1 Zapněte troubu.

Krok 2 Nastavte pečicí funkci a v případě potřeby teplotu trouby.

Krok 3 Vložte: Pečicí sonda.

Maso, drůbež a ryby

Dušená/zapékaná jídla

Zasuňte hrot Pečicí sonda do středu masa nebo ryby, pokud možno do nejsilnější části. Ujistěte se, že alespoň 3/4 Pečicí sonda spočívá uvnitř pokrmu.

Zasuňte hrot Pečicí sonda přesně uprostřed hrnce. Pečicí sonda během pečení musí držet stabilně na jednom místě. Abyste toho dosáhli, použijte pevnou přísadu. Okraj zapékací misky použijte k podepření silikonové rukojeti Pečicí sonda. Špička Pečicí sonda by se neměla dotýkat dna zapékací misky.

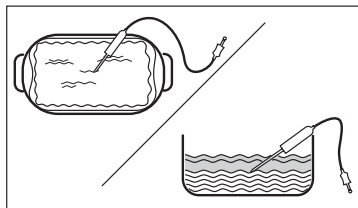
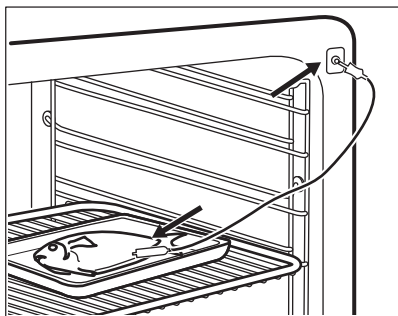

Krok 4 Zasuňte Pečicí sonda do zásuvky na přední straně trouby. Displej zobrazí aktuální teplotu: Pečicí sonda.

Krok 5 – stisknutím nastavíte teplotu pečicí sondy ve středu pokrmu.

Krok 6 OK – stisknutím potvrďte.
Jakmile pokrm dosáhne nastavené teploty, zazní zvukový signál. Můžete se rozhodnout skončit nebo pokračovat v přípravě jídla, abyste zajistili, že je pokrm dobře propečený.

Krok 7 Odpojte Pečicí sonda zástrčku ze zásuvky a vyjměte pokrm z trouby.

VAROVÁNÍ!

Hrozí nebezpečí popálení, protože Pečicí sonda se zahřívá. Při vytahování zástrčky a vyjmutí sondy z pokrmu buďte opatrní.

9. DOPLŇKOVÉ FUNKCE

9.1 Zámek

Tato funkce brání náhodné změně funkce spotřebiče.

Pokud ji zapnete, když spotřebič pracuje, nastavená příprava jídla bude pokračovat a ovládací panel bude zablokovaný.

Pokud ji zapnete, když je spotřebič vypnutý, spotřebič nepůjde zapnout a ovládací panel bude zablokovaný.





OK – stisknutím a podržením funkci zapnete.
Zazní zvukový signál.

OK – stisknutím a podržením funkci vypnete.

3x – bliká při zapnutí zámku.

9.2 Automatické vypnutí

Pokud je spuštěna nějaká pečicí funkce a vy nezměníte žádné nastavení, trouba se po určité době z bezpečnostních důvodů vypne.

 (°C)	 (h)
30 - 115	12.5
120 - 195	8.5
200 - 245	5.5



(°C)



(h)

250 – maximální

3

Automatické vypnutí nefunguje s funkcemi: Osvětlení, Pečicí sonda, Časový odklad.

9.3 Chladicí ventilátor

Když je spotřebič v provozu, chladicí ventilátor se automaticky zapne, aby udržoval povrch spotřebiče chladný. Pokud spotřebič vypnete, chladicí ventilátor bude dál pracovat až do úplného ochlazení spotřebiče.

10. TIPY A RADY

10.1 Doporučení k pečení









Teploty a časy přípravy v tabulkách jsou pouze orientační. Závisí na receptu, kvalitě a množství použitých přísad. Váš spotřebič může péct jinak, než jak jste byli zvyklí u starého spotřebiče. Níže uvedené rady představují doporučená nastavení teploty, délky přípravy a polohy roštu pro specifické druhy pokrmů. Jestliže nemůžete najít nastavení pro konkrétní recept, snažte se vybrat podobný.

10.2 Vlhký horkovzduch

Nejllepších výsledků dosáhnete, budete-li se řídit doporučenou dobou pečení v tabulce níže.



Použijte třetí polohu roštu.

	 (°C)	 (min)
Zapečené těstoviny	200 - 220	45 - 55
Zapečené brambory	180 - 200	70 - 85
Moussaka	170 - 190	70 - 95
Lasagne	180 - 200	75 - 90
Zapečené cannelloni	180 - 200	70 - 85
Chlebový pudink	190 - 200	55 - 70
Rýžový pudink	170 - 190	45 - 60

	 (°C)	 (min)
Jablečný koláč z piškotového těsta (kulatá dortová forma na pečení)	160 - 170	70 - 80
Bílý chléb	190 - 200	55 - 70

10.3 Vlhký horkovzduch – doporučená příslušenství

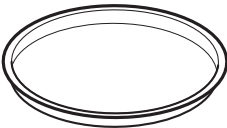
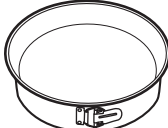
Používejte formy a nádoby z tmavého kovu a s povrchovou vrstvou. Pohlčují teplo lépe než nádoby ze světlého kovu a s reflexní úpravou.





			
Plech na pizzu	Zapékací forma	Pečicí šálky	Dortový korpus
Tmavý, nereflexní Průměr 28 cm	Tmavý, nereflexní Průměr 26 cm	Keramika Průměr 8 cm, výška 5 cm	Tmavý, nereflexní Průměr 28 cm

10.4 Tabulky vaření pro zkušebny

Informace pro zkušebny





Testy podle normy: EN 60350, IEC 60350.

Pečení na jedné úrovni – pečení ve formě





		 °C	 min	
Piškotový koláč bez tuku	Pravý horký vzduch	160	45 - 60	2
Piškotový koláč bez tuku	Horní/spodní ohřev	160	45 - 60	2
Jablečný koláč, 2 formy na pečení, Ø 20 cm	Pravý horký vzduch	160	55 - 65	2
Jablečný koláč, 2 formy na pečení, Ø 20 cm	Horní/spodní ohřev	180	55 - 65	1
Máslové sušenky	Pravý horký vzduch	140	25 - 35	2
Máslové sušenky	Horní/spodní ohřev	140	25 - 35	2

Pečení na jedné úrovni – sušenky

Použijte třetí polohu roštu.

		 °C	 min
Malé koláče, 20 kousků na plech, předehřejte prázdnou troubu	Pravý horký vzduch	150	20 - 30
Malé koláče, 20 kousků na plech, předehřejte prázdnou troubu	Horní/spodní ohřev	170	20 - 30





Víceúrovňové pečení – sušenky

		 °C	 min	
Máslové sušenky	Pravý horký vzduch	140	25 - 45	2 / 4
Malé koláče, 20 kousků na plech, předehřejte prázdnou troubu	Pravý horký vzduch	150	25 - 35	1 / 4
Piškotový koláč bez tuku	Pravý horký vzduch	160	45 - 55	2 / 4
Jablečný koláč, 1 plechová forma na roštu (Ø 20 cm)	Pravý horký vzduch	160	55 - 65	2 / 4

Gril

Předehřejte prázdnou troubu po dobu pěti minut.

Grilujte s maximálním nastavením teploty.

		 min	
Topinky	Gril	1 - 2	5
Hovězí steak, v polovině doby obrátte	Gril	24 - 30	4

11. ČIŠTĚNÍ A ÚDRŽBA

VAROVÁNÍ!

Viz kapitoly o bezpečnosti.

11.1 Poznámky k čištění



Čistící prostředky

Přední stranu spotřebiče očistěte pouze hadříkem z mikrovlákna namočeným v roztoku teplé vody a šetrného mycího prostředku.

Kovové plochy očistěte pomocí čistícího roztoku.

Skvrny vyčistěte pomocí šetrného čistícího prostředku. Nenanášejte ho na katalytickou vrstvu.



Každodenní použití

Vnitřek trouby očistěte po každém použití. Hromadění mastnoty či zbytků jídel může způsobit požár.

Ve spotřebiči neuchovávejte potraviny déle než 20 minut. Po každém použití vysušte vnitřek spotřebiče pouze hadříkem z mikrovlákna.



Příslušenství

Všechno příslušenství vyčistěte po každém použití a nechte jej oschnout. Použijte pouze hadřík z mikrovlákna namočený v roztoku teplé vody a šetrného mycího prostředku. Příslušenství nečistěte v myčce nádobí.

Nepřílnavé příslušenství čistěte pomocí abrazivních čistících prostředků nebo ostrých předmětů.

11.2 Jak provádět čištění: Vyřtá část vnitřku trouby

Po pečení v páře vyčistěte vlis vnitřku trouby a odstraňte usazeniny vodního kamene.

Krok 1

Nalijte do vlisu vnitřku trouby 250 ml bílého octa. Použijte maximálně 6% ocet bez jakýchkoliv přísad.

Krok 2

Nechte ocet rozpustit usazeniny vodního kamene při pokojové teplotě po dobu 30 minut.

Krok 3

Vnitřek trouby umyjte vlažnou vodou a měkkým hadrem.

V případě funkce: SteamBake čistěte troubu každých 5–10 cyklů pečení.

11.3 Jak vyjmout: Roštové drážky

K vyčištění trouby vyjměte drážky na rošty.

Krok 1

Vypněte troubu a vyčkejte, dokud nevychladne.

Krok 2

Odtáhněte přední část konstrukce roštových drážek od postranní stěny.

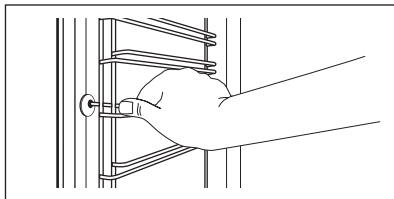

Krok 3 Odtáhněte zadní konec konstrukce roštových drážek od postranní stěny a vyjměte ji.

Krok 4 Drážky na rošty nainstalujte stejným postupem v opačném pořadí. Patky výsuvných kolejniček musí směřovat dopředu.

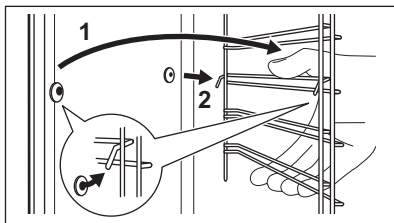



11.4 Pokyny k použití: Katalytické čištění

Vnitřek trouby (pouze katalytický kryt ventilátoru) je potažen katalytickým smaltem. Během katalýzy absorbuje tuky.

Skvrny nebo změna zbarvení katalytické vrstvy nemá na čištění vliv.

Vyčištění trouby pomocí katalytického čištění

Před katalytickým čištěním vyjměte z trouby veškeré příslušenství.

Krok 1	Krok 2	Krok 3
Vyberte Nabídka  / Čištění  a třikrát stiskněte OK.	Po dokončení čištění zazní zvukový signál. Trouba se vypne.	Když trouba vychladne, vyčistěte její dno vlhkým měkkým hadříkem

Trvání: 1 h. Katalytický smalt je samočisticí, nečistěte jej hadříkem.

11.5 Pokyny k použití: Katalytický kryt ventilátoru

Kryt ventilátoru je potažen vrstvou katalytického smaltu. Absorbuje tuk, který se na stěnách usazuje při provozu trouby. Pro

podporu procesu samočištění pravidelně zahřívejte prázdnou troubu.

Skvrny nebo změna zbarvení katalytické vrstvy nemají na čištění vliv.

Před katalytickým čištěním

Vypněte troubu a vyčkejte, dokud nevychladne.	Vyjměte všechno příslušenství a vyjmatelné drážky na rošty.	Dno trouby a vnitřní sklo dvířek otřete měkkým hadříkem namočeným v roztoku teplé vody a šetrného mycího prostředku.
---	---	--

11.6 Jak odstranit a nainstalovat: Dvířka

Dvířka a vnitřní skleněné panely lze za účelem čištění demontovat. Počet skleněných panelů se liší dle modelu.

VAROVÁNÍ!

Dvířka jsou těžká.

POZOR!

Se sklem manipulujte opatrně, především u hran předního skleněného panelu. Sklo může prasknout.

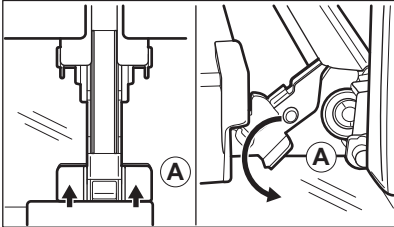
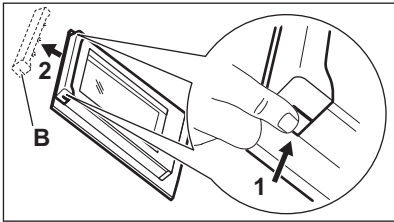
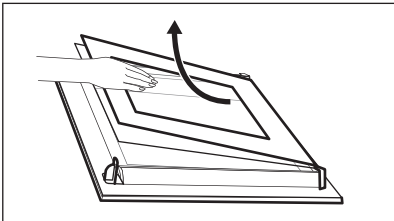
Krok 1	Zcela otevřete dvířka.	
Krok 2	Nadzdvihněte a stiskněte upínací páčky (A) na obou dveřních závěsech až na doraz.	
Krok 3	Přivřete dvířka trouby do první polohy otevření (přibližně do úhlu 70°). Podržte dvířka na obou stranách a vytáhněte je směrem šikmo vzhůru od trouby. Dvířka položte vnější stranou dolů na měkkou látku na rovné podložce.	
Krok 4	Uchopte okrajovou lištu (B) na horní straně dvířek na obou stranách a zatlačením směrem dovnitř uvolněte svorku těsnění.	
Krok 5	Vytáhněte okrajovou lištu dopředu a vyjměte ji.	
Krok 6	Uchopte skleněné panely jednu po druhé na jejich horní straně a vytáhněte je z drážek směrem nahoru.	
Krok 7	Skleněný panel omyjte vodou s mycím prostředkem. Skleněný panel pečlivě osušte. Skleněné panely nemýjte v myčce nádobí.	
Krok 8	Po čištění proveďte výše uvedené kroky v opačném pořadí.	
Krok 9	Nejprve nainstalujte menší a potom větší panel a dvířka. Ujistěte se, že jsou skleněné panely vloženy do správné polohy, jinak by se mohl povrch dvířek přehřívat.	

11.7 Jak vyměnit: Osvětlení

VAROVÁNÍ!

Nebezpečí úrazu elektrickým proudem.
Žárovka může být horká.

Před výměnou osvětlení:

Krok 1	Krok 2	Krok 3
Vypněte troubu. Počkejte, dokud trouba nevychladne.	Odpojte troubu od elektrické sítě.	Na dno vnitřku trouby položte utěrku.

Horní žárovka

Krok 1 Skleněným krytem otočte a sejměte jej.

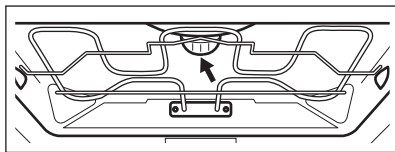

Krok 2 Skleněný kryt vyčistěte.

Krok 3 K výměně použijte vhodnou žárovku odolnou proti teplotě 300 °C.

Krok 4 Nasadte skleněný kryt.

12. ODSTRAŇOVÁNÍ ZÁVAD

VAROVÁNÍ!

Viz kapitoly o bezpečnosti.

12.1 Co dělat, když...

Ve všech případech, které nejsou v této tabulce zahrnuty, se obraťte na autorizované servisní středisko.



Spotřebič se nezapne nebo se neohřívá

Problém	Zkontrolujte, zda...
Spotřebič nelze zapnout ani používat.	Spotřebič je správně zapojený do elektrické sítě.
Spotřebič se neohřívá.	Funkce automatického vypnutí je vypnutá.
Spotřebič se neohřívá.	Není spálená pojistka.
Spotřebič se neohřívá.	Zámek je vypnutý.



Součásti

Problém	Zkontrolujte, zda...
Osvětlení je vypnuté.	Vlhký horkovzduch – je zapnuté.
Osvětlení nefunguje.	Spálená žárovka.
Funkce Pečící sonda nefunguje.	Zástrčka Pečící sonda je zcela zasunutá do zásuvky.



Chybové kódy

Na displeji se zobrazuje...

Zkontrolujte, zda...

00:00

Došlo k výpadku proudu. Nastavte denní čas.

Pokud se na displeji zspotřebiči obrazuje chybový kód, který není obsažen v této tabulce, restartujte troubu vypnutím a opětovným zapnutím domovní pojistky. Pokud se chybový kód zobrazí znovu, kontaktujte autorizované servisní středisko.



Čištění

Problém

Zkontrolujte, zda...

Z vlnu vnitřku trouby vytéká voda.

Ve vlnu vnitřku trouby je příliš mnoho vody.

12.2 Servisní údaje

Pokud problém nemůžete vyřešit sami, obraťte se na svého prodejce nebo autorizované servisní středisko.

Potřebné údaje pro servisní středisko najdete na typovém štítku. Typový štítek se nachází na předním rámu vnitřku spotřebiče. Nesundávejte typový štítek z vnitřní části spotřebiče.

Doporučujeme vám zapsat si údaje sem:

Model (Mod.)

Výrobní číslo (PNC)

Sériové číslo (S.N.)

13. ENERGETICKÁ ÚČINNOST

13.1 Informace o produktu a produktový informační list

Jméno dodavatele	AEG
Označení modelu	BCE558370B 944188824 BCE558370M 944188825 BCK558370M 944188826
Index energetické účinnosti	81.2
Třída energetické účinnosti	A+
Spotřeba energie při standardním zatížení, konvenční ohřev	1.09kWh/cyklus
Spotřeba energie při standardním zatížení, režim nuceného větráku	0.69kWh/cyklus
Počet dutin	1
Zdroj tepla	Elektrická energie

Hlasitost	71l	
Typ trouby	Vestavná trouba	
Hmotnost	BCE558370B	32.0kg
	BCE558370M	32.5kg
	BCK558370M	32.5kg

IEC/EN 60350-1 – Elektrické spotřebiče na vaření pro domácnost – část 1: Rozsahy, trouby, parní trouby a grily - Metody měření výkonu.

13.2 Úspora energie



Tento spotřebič je vybaven funkcemi, které vám pomohou ušetřit energii při každodenním vaření.

Ujistěte se, že jsou dvířka spotřebiče při jeho provozu zavřená. Během pečení neotvírejte dvířka spotřebiče příliš často. Těsnění dvířek udržujte čisté a kontrolujte, zda je na svém místě řádně uchyceno.

Pro účinnější úsporu energie používejte kovové nádoby.

Je-li to možné, spotřebič před pečením nepřehřívejte.

Připravujete-li několik jídel najednou, snažte se, aby prodlevy při pečení byly co nejkratší.

Horkovzdušné pečení

Je-li to možné, pro úsporu energie používejte funkci pečení s ventilátorem.

Zbytkové teplo

Ventilátor a osvětlení nadále pracují. Po vypnutí spotřebiče se na displeji zobrazuje zbytkové teplo. Toto teplo můžete využít k udržení teploty jídla.

Je-li doba pečení delší než 30 minut, snižte teplotu spotřebiče na minimum 3–10 minut před koncem pečení. Pečení bude pokračovat i nadále díky zbytkovému teplu uvnitř spotřebiče.

Zbytkové teplo můžete využít k ohřevu jiného jídla.

Uchování teploty jídla

Chcete-li využít zbytkové teplo k uchování teploty pokrmu, zvolte nejnižší možné nastavení teploty. Na displeji se zobrazí ukazatel zbytkového tepla nebo teplota.

Pečení s vypnutým osvětlením

Při pečení vypněte osvětlení. Zapněte ho pouze tehdy, když ho skutečně potřebujete.

Vlhký horkovzduch

Tato funkce slouží k úspoře energie při pečení.

Pokud používáte tuto funkci, osvětlení se automaticky vypne po 30 sekundách. Osvětlení můžete znovu zapnout, ale omezíte tím předpokládanou úsporu energie.

14. STRUKTURA NABÍDKY

14.1 Nabídka

Krok 1	Krok 2	Krok 3	Krok 4	Krok 5
--------	--------	--------	--------	--------



 – zvolte pro zadání Nabídka.

Vyberte funkci ze struktury Nabídka a stiskněte **OK**.

Zvolte nastavení.

OK - stisknutím potvrďte nastavení.

Upravte hodnotu a stiskněte **OK**.

Otočením ovladače pečících funkcí do polohy vypnuto ukončete Nabídka.

Nabídka struktura

Podporované Vaření 

Čištění 

Nastavení 

Nastavení

01	Denní čas	Změnit	02	Displej jas	1 - 5
03	Tóny tlačítek	1 – Pípnutí 2 – Cvaknutí 3 – Zvuk vypnutý	04	Hlasitost zv. signalizace	1 - 4
05	Pečící sonda Krok	1 – Alarm a vypnutí 2 – Alarm	06	Časovač	Zap/Vyp
07	Osvětlení	Zap/Vyp	08	Rychlé zahřátí	Zap/Vyp
09	WiFi	Zap/Vyp	10	Automatický chod na dálku	Zap/Vyp
11	Zapomenout síť	Ano/Ne	12	Režim demo	Aktivační kód: 2468
13	Verze software	Kontrola	14	Zrušit všechna nastavení	Ano/Ne

15. POZNÁMKY K OCHRANĚ ŽIVOTNÍHO PROSTŘEDÍ

Recykluje materiály označené symbolem . Obaly vyhoďte do příslušných odpadních kontejnerů k recyklaci. Pomáhejte chránit životní prostředí a lidské zdraví a recyklovat elektrické a elektronické spotřebiče určené k

likvidaci. Spotřebiče označené příslušným symbolem  nelikvidujte spolu s domovním odpadem. Spotřebič odevzdejte v místním sběrném dvoře nebo kontaktujte místní úřad.

Tere tulemast AEG kasutajate hulka! Aitäh, et valisite meie seadme.



Jätksuutlikkuse huvides vähendame paberkandjal materjalide osakaalu ja pakume kasutusjuhendeid veebis. Oma kasutusjuhendi leiata aadressilt aeg.com/manuals



Nõuandeid, brošüüre, tõrkeotsingu, teavet teeninduse ja parandusvõimaluste kohta leiata aadressilt aeg.com/support



Täiendavate retseptide, näpunäidete ja tõrkeotsingu juhendi saamiseks laadige alla rakendus **My AEG Kitchen**.



Jäetakse õigus teha muutusi.

SISUKORD

1. OHUTUSINFO.....	123
2. OHUTUSJUHISED.....	125
3. TOOTE KIRJELDUS.....	127
4. JUHTPANEEL.....	128
5. ENNE ESIMEST KASUTAMIST.....	129
6. IGAPÄEVANE KASUTAMINE.....	131
7. KELLA FUNKTSIOONID.....	136
8. TARVIKUTE KASUTAMINE.....	137
9. LISAFUNKTSIOONID.....	139
10. VIHJEID JA NÄPUNÄITEID.....	140
11. PUHASTUS JA HOOLDUS.....	142
12. VEAOTSING.....	146
13. ENERGIATÕHUSUS.....	147
14. MENÜÜ STRUKTUUR.....	148
15. JÄÄTMEKÄITLUS.....	149



1. ⚠ OHUTUSINFO

Enne seadme paigaldamist ja kasutamist lugege kaasasolev juhend tähelepanelikult läbi. Tootja ei võta endale vastutust vigastuste või varalise kahju eest, mis on tingitud paigaldusnõuete eiramisest või väärast kasutusest. Hoidke kasutusjuhend kindlas kohas alles, et saaksite seda vajadusel vaadata.

1.1 Laste ja haavatavate inimeste turvalisus

- Vähemalt 8-aastased ja vanemad lapsed ning piiratud füüsiliste, sensoorsete või vaimsete võimete või väheste kogemuste ja teadmistega isikud tohivad seda seadet kasutada järelevalve all või kui neid on õpetatud seadet ohutul viisil kasutama ja mõistma kaasnevaid ohte. Lapsed vanuses kuni 8 aastat ning raske või väga keerulise puudega isikud tuleks hoida seadmest eemal, kui neil ei saa pidevalt silma peal hoida.
- Tuleb jälgida, et lapsed ei mängiks seadmega ega mobiilseadmega, milles on My AEG Kitchen .
- Hoidke pakendimaterjal lastele kättesaamatus kohas ja kõrvaldage see nõuetekohaselt.
- HOIATUS: Seade ja selle juurde kuuluvad osad lähevad kasutamise ajal kuumaks. Hoidke lapsed ning lemmikloomad töötavast ja jahtuvast seadmest eemal.
- Kui seadmel on olemas laste ohutusseade, tuleks see sisse lülitada.
- Lapsed ei tohi ilma järelevalveta seadet puhastada ega hooldustoiminguid läbi viia.

1.2 Üldine ohutus

- See seade on ette nähtud ainult toidu valmistamiseks.
- See seade on ettenähtud kasutamiseks kodumajapidamise siseruumides.
- Seda seadet võib kasutada kontorites, hotellide külalistetubades, hommikusöögiga külalistetubades,

talumajapidamistes ja muudes sarnastes majutusruumides, kui selline kasutamine ei ületa (keskmist) kodumajapidamise kasutuskoormusi.

- Seadme paigaldamine ja toitekaablit vahetamine on lubatud ainult kvalifitseeritud elektrikule!
- Ärge kasutage seadet enne, kui see on köögimööblisse sisse ehitatud.
- Enne mis tahes hooldustöid ühendage seade vooluvõrgust lahti.
- Kui toitejuhe on kahjustatud, laske see elektriohutuse tagamiseks välja vahetada tootja, selle volitatud hoolduskeskuse või vastavat kvalifikatsiooni omava isiku poolt.
- HOIATUS: Elektrilöögi tekkimise vältimiseks veenduge, et seade on enne lambi vahetamist välja lülitatud.
- HOIATUS: Seade ja selle juurde kuuluvad osad lähevad kasutamise ajal kuumaks. Tuleb olla ettevaatlik, et vältida kütteelementide või pinna puudutamist seadme sisemuses.
- Tarvikute või ahjunõude eemaldamiseks või sisestamiseks kasutage alati ahjukindaid.
- Kasutage ainult selle seadme jaoks soovitatud toidutermomeetrit (sisetemperatuuri andurit).
- Ahjuriituli tuge eemaldamiseks tõmmake esmalt riulitoe esiots ja seejärel tagumine ots külgeina küljest lahti. Asetage ahjuresti toed tagasi vastupidises järjekorras.
- Ärge kasutage seadme puhastamiseks aurupuhastit.
- Ärge kasutage klaasikse puhastamiseks abrasiivpuhastusvahendid või teravad metallkaabitsad, sest need võivad klaasi pinda kriimustada, mille tagajärjel võib see puruneda.

2. OHUTUSJUHISED

2.1 Paigaldamine

HOIATUS!

Seadet tohib paigaldada ainult kvalifitseeritud tehnik.

- Eemaldage kõik pakkematerjalid.
- Kahjustatud seadet ei tohi paigaldada ega kasutada.
- Järgige seadmega kaasasolevaid paigaldusjuhiseid.
- Kuna seade on raske, olge selle liigutamisel ettevaatlik. Kasutage töökindaid ja kinnisi jalanõusid.
- Ärge tõmmake seadet käepidemest.
- Paigaldage seade ohutusse ja sobivasse kohta, mis vastab paigaldusnõuetele.
- Tagage minimaalne kaugus muudest seadmetest ja mööbliesemetest.
- Enne seadme paigaldamist kontrollige, kas seadme uks avaneb takistusteta.
- Seade on varustatud elektrilise jahutussüsteemiga. See tuleb ühendada elektritoitesüsteemiga.
- Integreeritud seade peab vastama standardi DIN 68930 stabiilsusnõuetele.

Kapi minimaalne kõrgus (tööpinna all asuva kapi minimaalne kõrgus)	578 (600) mm
Kapi laius	560 mm
Kapi sügavus	550 (550) mm
Seadme esiosa kõrgus	594 mm
Seadme tagaosaga kõrgus	576 mm
Seadme esiosa laius	595 mm
Seadme tagaosaga laius	559 mm
Seadme sügavus	567 mm
Sisseehitatud seadme sügavus	546 mm
Sügavus avatud uksega	1027 mm
Ventilatsiooniava minimaalne suurus. Ava asub põhja tagumises osas	560x20 mm

Toitejuhtme pikkus. Juhe asub tagumisel küljel parempoolses nurgas	1500 mm
--	---------

Kinnituskruvid	4x25 mm
----------------	---------

2.2 Elektriühendus

HOIATUS!

Tulekahju- ja elektrilöögioht!

- Kõik elektriühendused peab teostama kvalifitseeritud elektrik.
- Seade peab olema maandatud.
- Kontrollige, kas andmeplaadil olevad elektrianodmed vastavad teie kohaliku vooluvõrgu näitajatele.
- Kasutage alati nõuetekohaselt paigaldatud elektriohutut pistikupesa.
- Ärge kasutage mitmikpistikuid ega pikenduskaableid.
- Veenduge, et te ei vigastaks toitepistikut ega -juhet. Kui seadme toitekaabel tuleb välja vahetada, siis pöorduge meie hoolduskeskuse.
- Jälgige, et toitejuhe ei puutuks vastu seadme ust ega oleks uksele lähedal või seadme all olevas nišis, eriti siis, kui seade töötab või uks on kuum.
- Isoleeritud ja isoleerimata osad peavad olema kinnitatud nii, et neid ei saaks ilma tööriistadeta eemaldada.
- Ühendage toitepistik seinakontakti alles pärast paigalduse lõpuleviimist. Veenduge, et pärast paigaldamist säilib juurdepääs toitepistikule.
- Kui seinakontakt logiseb, ärge pange sinna toitepistikut.
- Seadet vooluvõrgust eemaldades ärge tõmmake toitekaablist. Võtke alati kinni pistikust.
- Kasutage ainult õigeid isolatsiooniseadiseid: kaitselüliteid, kaitsmeid (keermega kaitsmed tuleb pesast eemaldada), maalekkevoolu kaitsmeid ja kontaktoreid.
- Seadme ühendus vooluvõrguga tuleb varustada mitmepooluselise isolatsiooniseadisega. Isolatsiooniseadise

lahutatud kontaktide vahemik peab olema vähemalt 3 mm.

- Seadmega kaasnevad toitekaabel ja toitepistik.

2.3 Kasutamine

HOIATUS!

Vigastuse, põletuse, elektrilöögi või plahvatuse oht!

- Ärge muutke seadme tehnilisi omadusi.
- Veenduge, et ventilatsioonivad pole kinni.
- Ärge jätke töötavat seadet järelvalveta.
- Deaktiveerige seade iga kord pärast kasutamist.
- Olge seadme töötamise ajal ukse avamise ees ettevaatlik. Kuum õhk võib vabaneda.
- Ärge kasutage seadet märgade kätega ega veega kokku puutudes.
- Ärge avaldage avatud uksele survet.
- Ärge kasutage seadet töö- ega hoiupinnana.
- Avage seadme üks ettevaatlikult. Koostisosade kasutamine koos alkoholiga võib tekitada alkoholi ja õhu segu.
- Ärge laske ukse avamisel sädemetel ega lahtisel leegil seadmega kokku puutuda.
- Ärge pange tuleohtlikke või tuleohtliku ainega märgunud esemeid seadmesse, selle lähedusse ega peale.
- Ärge oma Wi-Fi parooli jagage.

HOIATUS!

Seadme vigastamise või kahjustamise oht!

- Emailihi kahjustamise või värvimuutuse ärahoidmiseks:
 - ärge pange ahjunõusid ega muid esemeid otse seadme põhjale.
 - ärge asetage alumiiniumfooliumit vahetult seadme sisemuse põhjale.
 - ärge pange vett vahetult kuuma seadmesse.
 - ärge hoidke pärast küpsetamise lõpetamist seadmes niiskeid nõusid ja toitu.
 - olge lisavarustuse eemaldamisel või paigaldamisel ettevaatlik.

- Emaili või roostevaba terase värvi muutumine ei mõjuta seadme tööd kuidagi.
- Mahlasemate kookide puhul kasutage sügavat vormi. Puuviljamahlad tekitavad plekke, mis võivad olla püsivad.
- Valmistage toitu alati suletud ahjuuksega.
- Kui seade paigaldatakse kööginõu paneeli (nt ukse) taha, siis jälgige, et seadme töötamise ajal oleks üks alati lahti. Vastasel korral võib kinnise nõu paneeli taha kogunev niiskus kahjustada nii seadet, nõu kui ka põrandat. Ärge sulgege paneeli või ust, enne kui seade pole pärast kasutamist täielikult maha jahtunud.

2.4 Puhastus ja hooldus

HOIATUS!

Vigastuse, tulekahju või seadme kahjustamise oht!

- Enne hooldust lülitage seade välja ja ühendage toitepistik pistikupesast lahti.
- Veenduge, et seade on maha jahtunud. Klaaspaneelid võivad puruneda.
- Kui ukse klaaspaneeli tekib mõra, tuleb see kohe välja vahetada. Pöörduge volitatud hoolduskeskusesse.
- Olge ukse seadme küljest eemaldamisel ettevaatlik. Uks on raske!
- Puhastage seadet regulaarselt, et vältida pinnamaterjali kahjustumist.
- Puhastage seadet pehme niiske lapiga. Kasutage ainult neutraalseid pesuaineid. Ärge kasutage abrasiivseid tooteid, küürimisšvamme, lahusteid ega metallist esemeid.
- Ahjupihusti kasutamisel järgige pakendil olevaid ohutusjuhiseid.
- Ärge puhastage katalüütilist emaili pesuainega.

2.5 Sisevalgustus

HOIATUS!

Elektrilöögi oht!

- Teave selles seadmes olevate lampide ja eraldi müüdavate varulampide kohta: Need lambid taluvad ka koduste majapidamiseseadmete äärmuslikumaid

tingimusi, näiteks temperatuuri, vibratsiooni, niiskust või on mõeldud edastama infot seadme tööoleku kohta. Need pole mõeldud kasutamiseks muudes rakendustes ega sobi ruumide valgustamiseks.

- Toode sisaldab energiatõhususe klassi G valgusallikat.
- Kasutage ainult samasuguste näitajatega lampe .

2.6 Hooldus

- Seadme parandamiseks võtke ühendust volitatud teeninduskeskusega.
- Kasutage ainult originaalvaruosi.

2.7 Kõrvaldamine

⚠ HOIATUS!

Lämbumis- või vigastusoht!

- Seadme nõuetekohase kõrvaldamise kohta saate täpsemaid juhiseid kohalikust omavalitsusest.
- Eemaldage seade vooluvõrgust.
- Lõigake elektrijuhe seadme lähedalt läbi ja visake ära.
- Eemaldage ukse sulgur, et vältida laste või lemmikloomade seadmesse löksu jäämist.

3. TOOTE KIRJELDUS

3.1 Üldine ülevaade

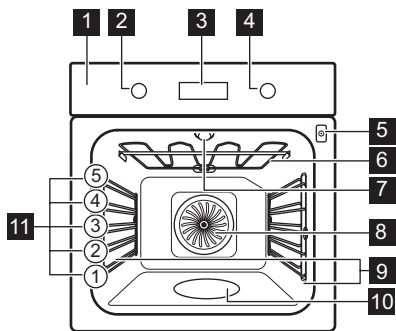

- 1 Juhtpaneel
- 2 Küpsetusrežiimide nupp
- 3 Ekraan
- 4 Juhtnupp
- 5 Toidutermomeetri pesa
- 6 Kuumutuselement
- 7 Lamp
- 8 Ventilator
- 9 Riiulitugi, eemaldatav
- 10 Ahjuõõnsus
- 11 Riiuli asendid

3.2 Lisatarvikud

Traatrest

Küpsetusnõudele, koogivormidele, praadidele.

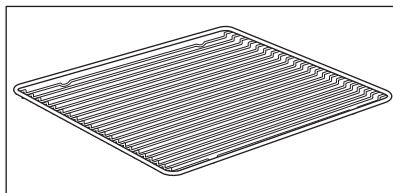

Küpsetusplaat

Kookide ja küpsiste jaoks.

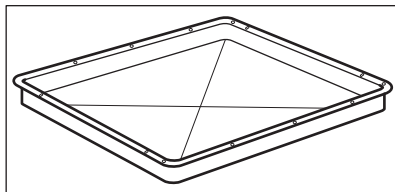

Grill-/küpsetuspann

Küpsetamiseks ja röstimiseks või pannina rasva kogumiseks.

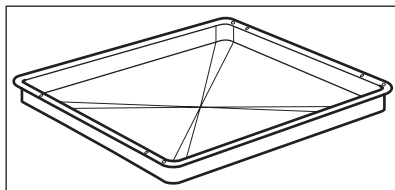

Toidusensor

Toidu sisetemperatuuri mõõtmiseks.

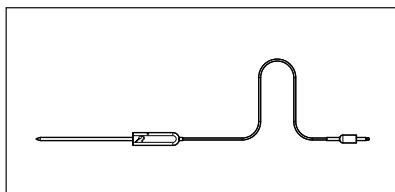

Teleskoopsiinid

Küpsetusplaatide ja traatrestide hõlpsamaks sisestamiseks ja eemaldamiseks.

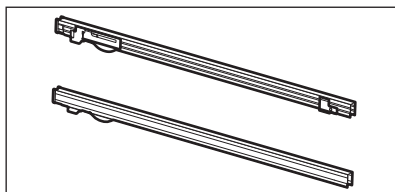

4. JUHTPANEEL

4.1 Sisselükatavad nupud

Seadme kasutamiseks vajutage nuppu. Nupp tuleb välja.

4.2 Juhtpaneeli ülevaade

Valige küpsetusrežiim, et seade sisse lülitada. Keerake küpsetusrežiimide nupp väljas-asendisse, et seade välja lülitada.



Taimer



Kiirkuumutus



Sisevalgustus



Toidutermomeeter

OK

Kinnitage seaded

4.3 Ekraan

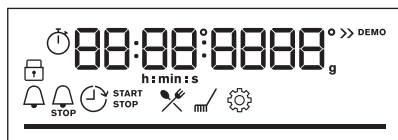

Ekraan koos peamiste funktsioonidega.

Ekraani indikaatorid

Põhiindikaatorid



Lukk



Juhendatud küpsetamine



Puhastamine



Seaded



Kiirkuumus

Taimeri indikaatorid



Minutilugeja



Lõpp



Viivitusae



Uptimer



Wi-Fi ühendus on sisse lülitatud.



Kaugjuhtimine on sisse lülitatud.

Wi-Fi indikaator – vilgub, kui seadme saab ühendada WiFi-ga.

Kaugjuhtimine indikaator – seadet saab kaugjuhtida.

Edenemisriba – temperatuuri või aja jaoks. Kui seade saavutab seatud temperatuuri, on riba täielikult punane.

Auruküpsetuse indikaator



Toidusensor indikaator



5. ENNE ESIMEST KASUTAMIST

⚠ HOIATUS!

Vt ohutust käsitlevaid peatükke.

5.1 Esmane puhastamine

Enne esimest kasutuskorda puhastage tühi seade ja seadke aeg:





0:00

Seadke kellaeg. Vajutage nuppu OK.

5.2 Algne eelkuumutamine

Enne esmakordset kasutamist eelkuumutage tühja ahju.

1. samm	Eemaldage ahjust kõik tarvikud ja eemaldatavad restitoided.
2. samm	Seadke maksimumtemperatuur funktsioonile:  Laske ahjul töötada 1h.
3. samm	Seadke maksimumtemperatuur funktsioonile:  Laske ahjul töötada 15min.

 Eelkuumutuse ajal võib ahjust tulla lõhna ja suitsu. Veenduge, et ruum on hästi ventileeritud.

5.3 Juhtmevaba ühendus

Seadme ühendamiseks vajate järgmist:

- Interneti-ühendusega WiFi-võrku.
- Samasse juhtmevabasse võrku ühendatud mobiilseade.

1. samm	Rakenduse My AEG Kitchen allalaadimiseks: Skaneerige andmesildi QR-kood oma mobiilseadme kaameraga, et minna AEG kodulehele. Andmesildi leiata seadme sisepinna esiraamilt. Rakenduse saate alla laadida ka otse rakenduste poest.
2. samm	Järgige rakenduse käivitamise juhiseid.
3. samm	Keerake kuumutusfunktsioonide nuppu, et valida:  .
4. samm	Pöörake juhtnuppu, et valida: Seaded. Lülitage sisse Wi-Fi. Vt jaotist "Menüü struktuur".

Sagedus	2,4 GHz WLAN 2400–2483,5 MHz
Protokoll	IEEE 802.11b DSSS, 802.11g/n OFDM
Maksimaalne võimsus	EIRP < 20 dBm (100 mW)
WiFi-moodul	NIUS-50

5.4 Tarkvaralitsentsid

Selle toote tarkvara sisaldab komponente, mis põhinevad tasuta ja avatud lähtekoodiga tarkvaral. AEG tunnustab avatud tarkvara ja robotikakogukondi panuse eest arendusprojekti.

Juurdepääsu saamiseks selliste tasuta ja avatud lähtekoodiga tarkvarakomponentide

lähtekoodile, mille litsentsitingimused nõuavad avaldamist ning nende täieliku autoriõiguse teabe ja kohaldatavate litsentsitingimustega tutvumiseks külastage: <http://aeg.opensoftwarerepository.com> (kaust NIUS).

6. IGAPÄEVANE KASUTAMINE

⚠ HOIATUS!

Vt ohutust käsitlevaid peatükke.

6.1 Kuidas seadistada: Küpsetusrežiimid

1. samm Keerake küpsetusfunktsioonide nuppu ja valige küpsetusfunktsioon.

2. samm Temperatuuri seadmiseks keerake juhtnuppu.

☐>>
● – funktsiooni sisse lülitamiseks vajutage ja hoidke: Kiirkuumus. See on saadaval ainult ahju mõne funktsiooniga.

Auruküpsetus

Veenduge, et ahi on jahtunud.

1. samm

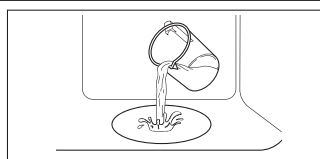

2. samm



3. samm



4. samm

Niiskuse tekitamiseks eelkuumutage tühja ahju 10 minutit. Pange toit ahju.

Kallake ahjuõõnsuse süvendisse kraanivett.

Seadke aurukuumutuse funktsioon.

Seadke temperatuur.

ⓘ Ahjuõõnsuse süvendi maksimaalne maht on 250 ml. Küpsetamise ajal või siis, kui ahi on veel kuum, ei tohi ahjuõõnsuse süvendisse vett valada.

Kui auruküpsetus lõpeb:

1. samm

Keerake küpsetusrežiimide nupp väljas-asendisse, et ahi välja lülitada.

2. samm

Avage ettevaatlikult uks. Eralduv aur võib põhjustada nahapõletust.

3. samm

Veenduge, et ahi on jahtunud. Eemaldage ahjuõõnsuse süvendist sinna jäänud vesi.

6.2 Küpsetusrežiimid









Küpsetusrežiim

Kasutamine



Pöördõhk

Küpsetamiseks korraka kuni kolmel tasandil ja toidu kuivatamiseks. Seadke ahju temperatuur 20 - 40 °C madalamaks kui funktsiooniga Ülemine + alumine kuumutus.

Küpsetusrežiim	Kasutamine
 Ülemine + alumine kuumutus	Ühel ahjutasandil küpsetamiseks ja röstimiseks.
 SteamBake	Niiskuse lisamiseks küpsetamise ajal. Õige värvi ja krõbeda kooriku saavutamiseks. Toidu soojendamisel mahlasuse lisamiseks. Puu- ja köögiviljade säilitamiseks.
 Pitsa funktsioon	Pitsa küpsetamiseks. Intensiivseks pruunistamiseks ja krõbeda põhja saavutamiseks.
 Alumine kuumutus	Krõbeda põhjaga kookide küpsetamiseks ja toidu hoidistamiseks.
 Külmutatud toiduained	Kiirtoidu (nt friikartulite, kartuliviilude, kevadrullide) krõbestamiseks.
 Niiske küpsetus pöördõhuga	Funktsioon küpsetamise ajal energia säästmiseks. Selle funktsiooni kasutamisel võib ahju sisemine temperatuur erineda valitud temperatuurist. Kasutatakse jääkuumust. Kuumutusvõimsus võib väheneda. Lisateavet leiate jaotisest "Igapäevane kasutamine", Märkused: Niiske küpsetus pöördõhuga.
 Grill	Õhemate toidupalade grillimiseks ja leiva röstimiseks.
 Turbogrill	Suurte kondiga liha- või linnulihatükkide röstimiseks ühel ahjutasandil. Gratineerimiseks ja pruunistamiseks.
 Menüü	Menüüsse sisenemiseks: Juhendatud küpsetamine, Puhastamine, Seaded.

6.3 Märkused: Niiske küpsetus pöördõhuga

Seda funktsiooni kasutati energiaklassi ja ökodisaini nõuete järgimiseks (vastavalt EU 65/2014 ja EU 66/2014). Testid vastavalt standardile:

IEC/EN 60350-1

Ahjuuks peab küpsetamise ajal olema suletud, et vältida kasutatava funktsiooni

katkestamist ja tagada ahju töötamine võimalikult suure energiatõhususega.





Kasutades seda funktsiooni, lülitub lamp 30 sekundi pärast automaatselt välja.

Toiduvalmistamisjuhised leiate jaotisest „Nõuanded ja näpunäited“, Niiske küpsetus pöördõhuga. Üldiseid energiasäästunõuandeid leiate jaotisest „Energiatõhusus“ alajaotisest Energiasääst.

6.4 Kuidas seadistada: Juhendatud küpsetamine

Iga selles alammenüüs oleva toidu juurde kuulub soovituslik funktsioon ja temperatuur. Kasutage seda funktsiooni toidu kiireks valmistamiseks vaikesätetega. Saate reguleerida aega ja temperatuuri küpsetamise ajal.

Kui funktsioon lõpeb, kontrollige, kas toit on valmis.

Mõningate roogade puhul võite valmistamiseks kasutada ka järgmisi funktsioone.		Toidu küpsetamiskraad:	
<ul style="list-style-type: none"> Toidusensor 		<ul style="list-style-type: none"> Väheküps Keskmine Täisküps 	
1. samm	2. samm	3. samm	4. samm
			
≡	✂	P1 - P...	OK
Sisenege menüüsse.	Valige Juhendatud küpsetamine. Vajutage OK.	Valige toit. Vajutage nuppu OK.	Sisestage toit ahju. Kinnitage sätteid.

6.5 Juhendatud küpsetamine

Selgitus



Toidusensor saadaval. Asetage Toidusensor toidu kõige paksemasse ossa. Seade lülitub välja, kui seatud Toidusensor temperatuur on saavutatud.



Vee kogus aurufunktsiooni jaoks.

Selgitus



















Enne küpsetamist eelkuumutage seadet.







































Riuli tasand.

Ekraanil kuvatakse **P** ja toidu **number**, mida saate tabelist kontrollida.

Toit	Kaal	Riuli tasand/tarvik
1 Rostbiif, väheküps		 2; küpsetusplaat
2 Rostbiif, poolküps	1 - 1.5kg; 4 – 5 cm paksused tükid	Praadige liha paar minutit kuumal pannil. Sisestage seadmesse.
3 Rostbiif, täisküps		
4 Steik, poolküps	180 - 220g tükid; 3 cm paksused viilud	 3; toidu röstimine traatrestil
		Praadige liha paar minutit kuumal pannil. Sisestage seadmesse.
5 Veiseliha rostbiif / hautatud veiseliha (ribiliha, sisetükk, läbi- kasvanud)	1.5 - 2kg	 2; toidu röstimine traatrestil
		Praadige liha paar minutit kuumal pannil. Lisage vedelikku. Sisestage seadmesse.





	Toit	Kaal	Riikli tasand/tarvik
6	Rostbiif, väheküps (aeglane küpsetamine)		 2; küpsetusplaat
7	Rostbiif, poolküps (aeglane küpsetamine)	1 - 1.5kg; 4 - 5 cm paksused tükid	Kasutage oma lemmikvürtse või lihtsalt soola ja värsket jahvatatud pipart. Praadige liha paar minutit kuumal pannil. Sisestage seadmesse.
8	Rostbiif, täisküps (aeglane küpsetamine)		
9	Filee, väheküps LTC* (aeglane küpsetamine)		 2; küpsetusplaat
10	Filee, poolküps (aeglane küpsetamine)	0,5 - 1,5kg; 5 - 6cm paksused tükid	Kasutage oma lemmikvürtse või lihtsalt soola ja värsket jahvatatud pipart. Praadige liha paar minutit kuumal pannil. Sisestage seadmesse.
11	Filee, täisküps (aeglane küpsetamine)		
12	Röstitud vasikaliha (nt abatükk)	0.8 - 1.5kg; 4 cm paksused tükid	 2; toidu röstimine traatrestil Kasutage oma lemmikvürtse. Lisage vedelikku. Röstpraad, kaetud.
13	Röstitud seakael või abatükk	1.5 - 2kg	 2; toidu röstimine traatrestil Pöörake liha poole küpsetusaja möödudes.
14	Rebitud sealiha (aeglane toiduvalmistamine)	1.5 - 2kg	 2; küpsetusplaat Kasutage oma lemmikvürtse. Pöörake liha poole küpsetusaja möödudes, et saavutada ühtlane pruunistumine.
15	Seljatükk, värske	1 - 1.5kg; 5 - 6 cm paksused tükid	 2; toidu röstimine traatrestil Kasutage oma lemmikvürtse.
16	Searibid	2 - 3kg; kasutage tooreid, 2 - 3 cm paksuseid searibid	 3; ahjupann Lisage vedelikku, et katta nõu põhi. Pöörake liha poole küpsetusaja möödudes.
17	Tallekoot, luudega	1.5 - 2kg; 7 - 9 cm paksused tükid	 2; toidu röstimine küpsetusplaadil Lisage vedelikku. Pöörake liha poole küpsetusaja möödudes.
18	Kana, terve	1 - 1.5kg; värsked	 2;  200 ml; vormiroog küpsetusplaadil Kasutage oma lemmikvürtse. Pöörake kana poole küpsetusaja möödudes, et saavutada ühtlane pruunistumine.
19	Pool kana	0.5 - 0.8kg	 3; küpsetusplaat Kasutage oma lemmikvürtse.
20	Kanarind	180 - 200g tükid	 2; vormiroog traatrestil Kasutage oma lemmikvürtse. Praadige liha paar minutit kuumal pannil.
21	Kanakoivad, värsked	-	 3; küpsetusplaat Kui marineerisite kõigepealt kanakoivad, seadke temperatuur madalamaks ja küpsetage neid kauem.

	Toit	Kaal	Riieli tasand/tarvik
22	Part, terve	2 - 3kg	 2; toidu röstimine traatrestil Kasutage oma lemmikvürtse. Pange liha röstimispannile. Pöörake parti poole küpsetusaja möödudes.
23	Hani, terve	4 - 5kg	 2; ahjupann Kasutage oma lemmikvürtse. Pange liha sügavale küpsetusplaadile. Pöörake hane poole küpsetusaja möödudes.
24	Pikkpoiss	1kg	 2; traatrest Kasutage oma lemmikvürtse.
25	Terve kala, grillitud	0.5 - 1kg kala kohta	 2; küpsetusplaat Täitke kala võiga ning kasuta oma lemmikvürtse ja -ürte.
26	Kalafilee	-	 3; vormiroog traatrestil Kasutage oma lemmikvürtse.
27	Juustukook	-	 2;  28 cm lahtikäiv metallvorm traatrestil
28	Õunakook	-	 2;  100 - 150 ml; küpsetusplaat
29	Õunakook	-	 2; koogivorm traatrestil
30	Õunapirukas	-	 2;  100 - 150 ml;  22 cm koogivorm traatrestil
31	Brownie-koogid	2kg tainast	 3; ahjupann
32	Šokolaadimuffinid	-	 2;  100 - 150 ml; muffinialus traatrestil
33	Pätsikook	-	 2; leivapann traatrestil
34	Küpsetatud kartulid	1kg	 2; küpsetusplaat Pange terved koorimata kartulid küpsetusplaadile.
35	Viilud	1kg	 3; küpsetuspaberiga vooderdatud küpsetusplaat Kasutage oma lemmikvürtse. Lõigake kartulid tükkideks.
36	Grillitud köögiviljasegu	1 - 1.5kg	 3; küpsetuspaberiga vooderdatud küpsetusplaat Kasutage oma lemmikvürtse. Lõigake köögiviljad tükkideks.
37	Kroketid, külmutatud	0.5kg	 3; küpsetusplaat
38	Kartulipallikesed, külmutatud	0.75kg	 3; küpsetusplaat
39	Liha/(köögivilja) lasanje kuivade pasta-lehtedega	1 - 1.5kg	 2; vormiroog traatrestil



	Toit	Kaal	Riili tasand/tarvik
40	Kartuligratään (toored kartulid)	1 - 1.5kg	 1; vormiroog traatrestil Pöörake toitu poole küpsetusaja möödudes.
41	Värske pitsa, õhuke	-	  2;  100 ml; küpsetuspaberiga vooderdatud küpsetusplaat
42	Värske pitsa, paks	-	  2; küpsetuspaberiga vooderdatud küpsetusplaat
43	Quiche	-	 2; küpsetusvorm traatrestil
44	Baguette/ciabatta/sai	0.8kg	  2;  150 ml; küpsetusplaat vooderdatud küpsetuspaberiga Saia küpsetamiseks on vaja rohkem aega.
45	Täisteraleib/rukkileib/täisteraline must leib leivapannil	1kg	  2;  150 ml; küpsetusplaat vooderdatud küpsetuspaberiga / traatrestil

7. KELLA FUNKTSIOONID

7.1 Kella funktsioonid

Kella funktsioon	Kasutamine
 Minutilugeja	Kui taimer jõuab nulli, kõlab signaal.
 Küpsetusaeg	Kui taimer jõuab nulli, kõlab signaal ja küpsetusrežiim lõpetab töö.
 Viivitusae	Algusaja ja/või küpsetusaja lõpu edasilükkamiseks.
 Uptimer	Maksimumaeg on 23 h 59 min. See funktsioon ei mõjuta ahju tööd. Uptimer sisse ja välja lülitamiseks valige: Menüü, Seaded.

7.2 Kuidas seadistada: Kella funktsioonid

Kuidas seadistada: Kellaeg		
1. samm	2. samm	3. samm
		

Kuidas seadistada: Kellaeg

Kellaaja muutmiseks sisenege menüüsse ja valige Sätted, Kellaeg.

Seadke kell.

Vajutage: OK.

Kuidas seadistada: Minutilugeja

1. samm



Vajutage: .

Näidikul kuvatakse:
0:00

2. samm



Seadke Minutilugeja

3. samm



Vajutage: OK.

 Taimer alustab kohe pöördloendust.

Kuidas seadistada: Küpsetusaeg

1. samm



Valige küpsetusrežiim ja seadke temperatuur.

2. samm



Vajutage korduvalt:

Näidikul kuvatakse:
0:00

STOP

3. samm



Seadke küpsetusaeg.

4. samm



Vajutage: OK.

 Taimer alustab kohe pöördloendust.

Kuidas seadistada: Viivitusae

1. samm



Seadke küpsetusrežiim.

2. samm



Vajutage korduvalt:

3. samm



Seadke algusaeg.

4. samm



Vajutage: OK.

Näidikul kuvatakse:
--:--
 STOPP

5. samm



Seadke lõppaeg.

6. samm



Vajutage: OK.

 Taimer alustab kindlal algusajal pöördloendust.

8. TARVIKUTE KASUTAMINE

HOIATUS!

Vt ohutust käsitlevaid peatükke.

8.1 Tarvikute sisestamine

Väike ülaosas asuv sälk suurendab turvalisust. Sälgud kujutavad endast ka libisemisvastast abinõud. Kõrged servad

aitavad ära hoida ahjunõude restilt mahalibisemist.

Traatrest:

Lükake rest ahjuriuli toe juhtsoontele.

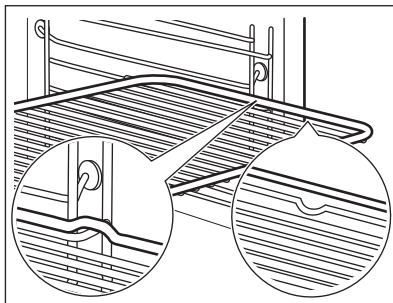

Küpsetusplaat / Sügav pann:

Lükake ahjuresst riuliraami juhtsoonte vahele.

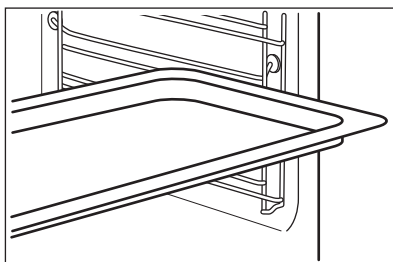

8.2 Toidusensor

Toidusensor – mõõdab toidu sisetemperatuuri.

Saadaval on kaks temperatuurisätet:

°C
Ahju temperatuur.

Toidu sisetemperatuur.

Parimateks küpsetustulemusteks:

Toiduained peaksid olema toatemperatuuril. – mitte kasutada vedelate toitude puhul. – küpsetamise ajal peab see olema toidu sees.

8.3 Kuidas kasutada: Toidusensor

- 1. samm** Lülitage ahi sisse.
- 2. samm** Seadke küpsetusrežiim ja ahju temperatuur, kui see on vajalik.
- 3. samm** Sisestamine: Toidusensor.

Liha, linnuliha ja kala

Vormiroog

Suruge ots Toidusensor liha- või kalatüki keskossa, kõige paksemasse kohta. Veenduge, et vähemalt 3/4 Toidusensor on sisestatud valmistatava roa sisse.

Suruge ots Toidusensor täpselt vormiroa keskossa. Toidusensor peaks küpsemise ajal püsima ühes kohas paigal. Kasutage selleks mõnda tahkemat koostisainet. Kasutage küpsetusvormi serva silikoonest käepideme toetamiseks Toidusensor. Ots Toidusensor ei tohiks puutuda vastu küpsetusvormi põhja.

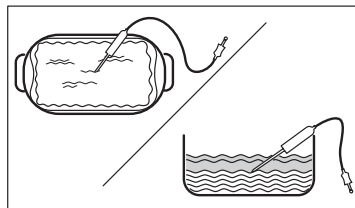
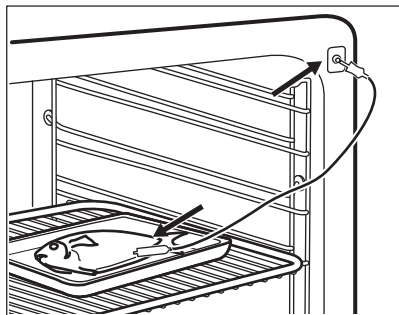

4. samm Ühendage pistik Toidusensor ahju esiosas olevasse pistikupesasse. Näidiku kuvatakse praegune temperatuur: Toidusensor.

5. samm  – vajutage, et seada sensori sisetemperatuur.

6. samm **OK** – vajutage kinnitamiseks. Kui toit saavutab seatud temperatuuri, kostab helisignaali. Võite toiduvalmistamise lõpetada või seda jätkata, et veenduda toidu valmimises.

7. samm Eemaldage Toidusensor pistik pistikupesast ja tõstke toit ahjust välja.



HOIATUS!

Olge ettevaatlik, kuna Toidusensor muutub kuumaks. Olge ettevaatlik, kui selle välja võtate ja toidu seest eemaldate.

9. LISAFUNKTSIOONID

9.1 Lukk

See funktsioon hoiab ära seadmfunktsiooni tahtmatu muutmise.

Lülitage see sisse, kui seade töötab – seatud küpsetamine jätkub, juhtpaneel on lukustatud. Lülitage see sisse, kui seade on väljas – seda ei saa sisse lülitada, juhtpaneel on lukustatud.





 **OK** – funktsiooni sisse lülitamiseks vajutage ja hoidke. Kostab signaal.

 **OK** – funktsiooni välja lülitamiseks vajutage ja hoidke.

 3 x  – vilgub, kui lukustus on sisse lülitatud.

9.2 Automaatne väljalülitus

Turvakaalutlustel lülitub seade mõne aja pärast välja, kui küpsetusrežiim töötab ja te ühtegi sätet ei muuda.

 (°C)	 (h)
30 - 115	12.5
120 - 195	8.5
200 - 245	5.5



(°C)



(h)

250 – maksimum

3

Automaatne väljalülitus ei tööta funktsioonidega: Sisevalgustus, Toidusensor, Viivitusae.

9.3 Jahutusventilaator

Seadme töö ajal lülitub jahutusventilaator automaatselt sisse, et hoida seadme pinnad jahedana. Kui lülitate seadme välja, siis jätkab jahutusventilaator töötamist kuni seadme mahajahtumiseni.

10. VIHJEID JA NÄPUNÄITEID

10.1 Soovitused söögivalmistamiseks



Tabelites esitatud temperatuurid ja küpsetusajad on ainult soovituslikud. Need sõltuvad retseptist ning kasutatava tooraine kvaliteedist ja kogusest.



Teie uus seade võib küpsetada erinevalt kui teie varasem seade. Alltoodud tabelitest leiate igat tüüpi toitude temperatuuri ja valmistamisaja soovitatavad sätted ja asukohad plaatidel.



Kui te ei leia mõne retsepti jaoks täpseid seadeid, kasutage sarnaste toitude omi.

10.2 Niiske küpsetus pöördõhuga

Parimate tulemuste saamiseks järgige alltoodud tabelis olevaid soovitusi.



Kasutage kolmandat riulitasandit.

	 (°C)	 (min)
Pastavorm	200 - 220	45 - 55
Kartuligratään	180 - 200	70 - 85
Moussaka	170 - 190	70 - 95
Lasanje	180 - 200	75 - 90
Cannelloni	180 - 200	70 - 85
Saiavorm	190 - 200	55 - 70
Riisipuding	170 - 190	45 - 60

	 (°C)	 (min)
Õunakook biskviitaignast (ümmargune koogivorm)	160 - 170	70 - 80
Sai	190 - 200	55 - 70

10.3 Niiske küpsetus pöördõhuga – soovitatavad lisatarvikud

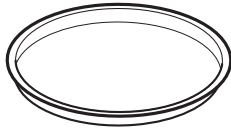
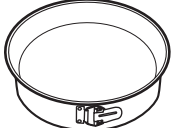
Kasutage tumedaid ja mittepeegeldava pinnaga nõusid. Need tõmbavad kuumust paremini sisse kui heledad ja peegelduvad pinnad.





			
Pitsapann	Küpsetusnõu	Portsjoninõu	Pirukavorm
Tume, mittepeegelduv 28 cm läbimõõduga	Tume, mittepeegelduv 26 cm läbimõõduga	Keraamiline 8 cm läbimõõduga, 5 cm kõrged	Tume, mittepeegelduv 28 cm läbimõõduga

10.4 Küpsetustabelid testimisasutustele





Teave katseasutustele

Testid vastavalt standardile: EN 60350, IEC 60350.





Küpsetamine ühel tasandil – Küpsetusvormides

		 °C	 min	
Rasvatu keeks	Pöördõhk	160	45 - 60	2
Rasvatu keeks	Ülemine + alumine kuumutus	160	45 - 60	2
Õunakook, 2 vormis Ø 20 cm	Pöördõhk	160	55 - 65	2
Õunakook, 2 vormis Ø 20 cm	Ülemine + alumine kuumutus	180	55 - 65	1
Liivküpsised	Pöördõhk	140	25 - 35	2
Liivküpsised	Ülemine + alumine kuumutus	140	25 - 35	2

Küpsetamine ühel tasandil – küpsised
Kasutage kolmandat riulitasandit.

		 °C	 min
Väikesed koogid, 20 tk plaadil, tühja ahju eelkuumutamine	Pöördõhk	150	20 - 30
Väikesed koogid, 20 tk plaadil, tühja ahju eelkuumutamine	Ülemine + alumine kuumutus	170	20 - 30





Küpsetamine mitmel tasandil – küpsised

		 °C	 min	
Liivküpsised	Pöördõhk	140	25 - 45	2 / 4
Väikesed koogid, 20 tk plaadil, tühja ahju eelkuumutamine	Pöördõhk	150	25 - 35	1 / 4
Rasvatu keeks	Pöördõhk	160	45 - 55	2 / 4
Õunapirukas, 1 vorm resti kohta (Ø 20 cm)	Pöördõhk	160	55 - 65	2 / 4

Grill

Eelkuumutage tühja ahju 5 minutit.

Grillige maksimaalse temperatuurisättega.

		 min	
Röstleib/-sai	Grill	1 - 2	5
Biifsteek, pöörake poole valmistusa- ja moodses	Grill	24 - 30	4

11. PUHASTUS JA HOOLDUS

HOIATUS!

Vt ohutust käsitlevaid peatükke.

11.1 Märkused puhastamise kohta



Puhastusvahendid

Puhastage seadme esiküljel ainult mikrokiudlapi, sooja vee ning pehmetoimelise pesuvahendiga.

Metallpindadel kasutage puhastusvahendi lahust.

Plekkide eemaldamiseks kasutage pehmetoimelist puhastusvahendit. Ärge kasutage seda katalüütilisel pinnal.



Igapäevane kasutamine

Puhastage ahi pärast igakordset kasutamist. Toidujääkide kogunemine võib kaasa tuua süttimise.

Ärge jätke toitu seadmesse kauemaks seisma kui 20 minutit. Kuivatage pärast kasutamist seadme sisemus ainult mikrokiudlapiga.



Lisatarvikud

Pärast iga kasutuskorda puhastage kõik ahju tarvikud ja laske neil kuivada. Kasutage ainult mikrokiudlappi sooja vee ja õrna puhastusvahendiga. Ärge peske tarvikuid nõudepesumasinas.

Ärge puhastage mittenakkuva pinnaga tarvikuid abrasiivse puhastusvahendi või teravate esemetega.

11.2 Kuidas puhastada: Veesüvend

Puhastage ahjuõõnsuse süvendit, et eemaldada lubjasettejäädid pärast auruküpsetust.

1. samm

Kallake 250 ml vett ahju põhjas olevasse süvendisse. Kasutage max 6%-list ilma lisanditeta äädikat.

2. samm

Laske 30 minuti jooksul äädikalahus asetted jäädid toatemperatuuril lahustada.

3. samm

Puhastage ahjuõõnsus sooja vee ja lahja pesuvahendiga.

Funktsiooni seadmine: SteamBake puhastage ahju iga 5 – 10 küpsetustsükli järel.

11.3 Kuidas eemaldada: restitoid

Ahju puhastamiseks eemaldage restitoid .

1. samm Lülitage ahi välja ja oodake, kuni see on jahtunud.

2. samm Tõmmake ahjuriuli tugede esiosa külgselja küljest lahti.

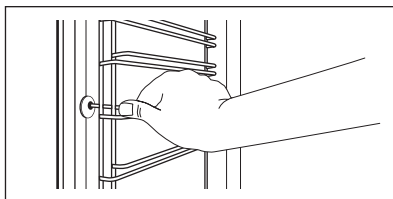

3. samm Tõmmake ahjuresti toe tagaosa külgsena küljest lahti ja eemaldage.

4. samm Asetage ahjuresti toed tagasi vastupidises järjekorras. Teleskoopsiinidel olevad kinnustustihvtid peavad olema suunatud ettepoole.

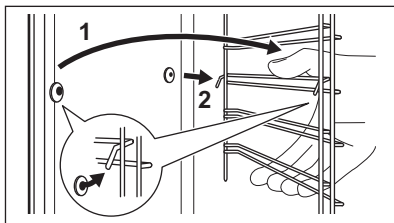



11.4 Kuidas kasutada: Katalüütiline puhastus

Õõnsus (ainult katalüütilise ventilaatori kate) on kaetud katalüütilise emailiga. Katalüüsi ajal absorbeerib see rasva.

Katalüütilise kihi laigud või värvimuutused ei avalda mõju puhastamisele.

Puhastage ahju katalüütilise puhastusega

Enne katalüütilist puhastamist eemaldage kõik tarvikud.

1. samm	2. samm	3. samm
Valige Menüü  / Puhastamine  ja vajutage kolm korda OK nuppu.	Kui puhastamine lõpeb, kostab helisignaali. Ahi lülitub välja.	Kui ahi on jahtunud, puhastage ahju põhja niiske ja pehme lapiga

Kestus: 1 h. Katalüütiline email on isepuhastuv, ärge puhastage seda lapiga.

11.5 Kuidas kasutada: Katalüütilise ventilaatori kate

Ventilaatori kate on kaetud katalüütilise emailiga. See absorbeerib seintele koguneva rasva ahju töötamise ajal.

Isepuhastusprotsessile toetamiseks kuumutage tühja ahju regulaarselt.

Katalüütilise kihi laigud või värvimuutused ei avalda mõju puhastamisele.

Enne katalüütilist puhastust

Lülitage ahi välja ja oodake, kuni see on jahtunud.

Eemaldage kõik tarvikud ja eemaldavad restitoided.

Puhastage ahjupõhja ja sisemist ukseklaasi sooja vee, pehmetoimelise nõudepesuvahendi ja pehme lapiga.

11.6 Kuidas eemaldada ja paigaldada: Uks

Puhastamiseks saate ukse ja sisemised klaaspaneelid eemaldada. Klaaspaneelide arv on erinev konkreetsest mudelist.

 **HOIATUS!**

Uks on raske.

 **ETTEVAATUST!**

Olge klaasi ja esipaneeli servade käsitsemisel ettevaatlik. Klaas võib puruneda.

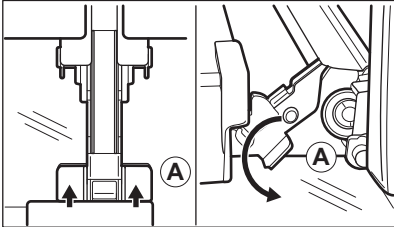
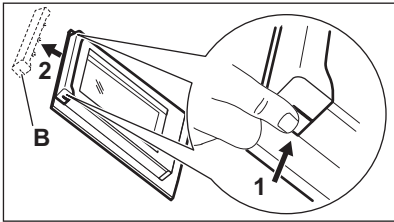
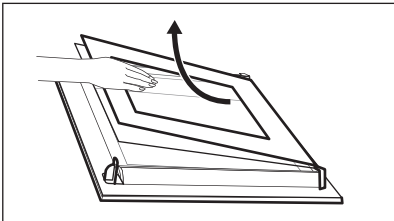
1. samm	Sulgege uks korralikult.	
2. samm	Tõstke üles ja suruge täielikult sisse kinnitushoovad (A), mis paiknevad kahel uksehingel.	
3. samm	Sulgege ahjuuks esimesse avamisasendisse (ligikaudu 70° nurga all). Hoidke ust mõlemalt poolt ja tõmmake see ülespoole suunatud ahjust eemale. Pange uks, väliskülg allpool, pehmele ja tasasele pinnale.	
4. samm	Vajutage ukse ülemises servas olevat ukselistu (B) kummaltki küljelt sissepoole, et klamberkinnitus vabastada.	
5. samm	Eemaldamiseks tõmmake ukselistu ettepoole.	
6. samm	Hoidke ukse klaaspaneeli ülaser vast ühekaupa kinni ja tõmmake need, suunaga üles, juhikust välja.	
7. samm	Puhastage klaaspaneeli seebiveega. Kuivatage klaaspaneeli hoolikalt. Ärge peske klaaspaneeli nõudepesumasinas.	
8. samm	Pärast puhastamist korrake eeltoodud samme vastupidises järjekorras.	
9. samm	Pange esmalt kohale väiksem paneel, seejärel suurem ja siis uks. Veenduge, et tagasipaigutatavad klaasid on õigetpidi, vastasel korral võib ukse pind üle kuumeneda.	

11.7 Kuidas asendada: lamp

HOIATUS!

Elektrilöögi oht!
Lamp võib olla kuum.

Enne lambi vahetamist:

1. samm	2. samm	3. samm
Lülitage ahi välja. Oodake, kuni ahi on jahtunud.	Eemaldage ahi vooluvõrgust.	Pange ahju põhjale riie.

Ülemine lamp

1. samm Klaaskatte eemaldamiseks keerake seda.

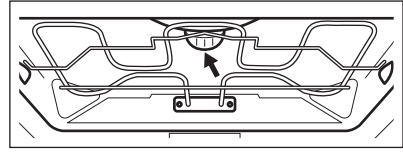

2. samm Puhastage klaaskate.

3. samm Asendage lamp sobiva 300 °C taluva kuumakindla lambiga.

4. samm Paigaldage klaaskate.

12. VEAOTSING

HOIATUS!

Vt ohutust käsitlevaid peatükke.

12.1 Mida teha, kui...

Tabelis loetlemata variantide puhul pöörduge volitatud teeninduskeskuse poole.



Seade ei lülitu sisse või ei kuumene

Probleem	Kontrollige, kas:
Ei saa seadet käivitada või kasutada.	Seade on elektrivõrku õigesti ühendatud.
Seade on sisse lülitatud, kuid ei soojene.	Väljalülitusautomaatika on deaktiveeritud.
Seade on sisse lülitatud, kuid ei soojene.	Kaitse ei ole vallandunud.
Seade on sisse lülitatud, kuid ei soojene.	Lukk on väljas.



Komponendid

Probleem	Kontrollige, kas:
Lamp on välja lülitatud.	Niiske küpsetus pöördõhuga – on sisse lülitatud.
Lamp ei tööta.	Lamp on läbi põlenud.
Toidusensor ei tööta.	Toidusensorpistik on täielikult pesasse lükatud.



Veakoodid

Ekraanil kuvatakse...

Kontrollige, kas:



Veakoodid

0:00

Toimus elektrikatkestus. Seadke kellaage.

Kui ekraanil kuvatakse veakood, mida tabelis ei leidu, lülitage kaitse välja ja sisse, et seade taaskäivitada. Kui veakood ilmub uuesti, pöörduge volitatud teeninduskeskuse poole.



Puhastamine

Probleem

Kontrollige, kas:

Vesi valgub ahjuõõnsuse süvendist välja.

Ahjuõõnsuse süvendis on liiga palju vett.

12.2 Hooldusandmed

Kui te ei suuda probleemile ise lahendust leida, siis võtke ühendust edasimüüja või teeninduskeskusega.

Vajalikud teeninduskeskuse andmed leiate andmesildilt. Andmesildi leiate seadme sisepinna esiraamilt. Ärge andmesilti seadme sisemusest eemaldage.

Soovitame kirjutada andmed siia:

Mudel (MOD.)

.....

Tootenumber (PNC)

.....

Seerianumber (S.N.)

.....

13. ENERGIATÕHUSUS

13.1 Tooteteave ja toote infoleht*

Tarnija nimi	AEG
Mudeli tunnus	BCE558370B 944188824 BCE558370M 944188825 BCK558370M 944188826
Energiatõhususe indeks	81.2
Energiatõhususe klass	A+
Energiatarve standardse koormusega, tavarežiim	1.09kWh/tsükkel
Energiatarve standardse koormusega, ventilaatoriga režiim	0.69kWh/tsükkel
Kambrite arv	1
Soojusallikas	Elekter
Helitugevus	71l
Ahju tüüp	Integreeritud ahi

Mass	BCE558370B	32.0kg
	BCE558370M	32.5kg
	BCK558370M	32.5kg

IEC/EN 60350-1 – Kodumajapidamises kasutatavad elektrilised toiduvalmistusseadmed – 1. osa: Pliidid, ahjud, auruahjud ja grillid – Efektiivsuse mõõtmise meetodid.

13.2 Energia kokkuhoid



Seadmel on omadused, mis aitavad säästa energiat igapäevasel toiduvalmistamisel.

Veenduge, et seadme töötamise ajal on seadme uks korralikult kinni. Ärge küpsetamise ajal seadme ust liiga tihti avage. Jälgige, et uksetihend oleks puhas ja korralikult omal kohal.

Energia kokkuhoiu tagamiseks kasutage metallnõusid.

Kui võimalik, ärge eelkuumutage seadet enne küpsetamist.

Kui valmistate järjest mitu küpsetist, püüdke need ahju panna võimalikult lühikeste vahedega.

Küpsetamine pöördõhuga

Võimalusel kasutage energia kokkuhoiuks pöördõhuga küpsetusrežiimi.

Jääkkuumus

Ventilaator ja valgusti jäävad sisselülitatuks. Ahju väljalülitamisel kuvatakse ekraanil

jääkkuumuse näit. Seda soojust saab kasutada toidu soojashoidmiseks.

Kui küpsetusaeg on pikem kui 30 minutit, vähendage vähemalt 3–10 minutit enne küpsetusaja lõppu seadme temperatuuri. Seadme sees oleva jääkkuumuse abil küpsemine jätkub.

Muude toitude soojendamiseks kasutage jääkkuumust.

Toidu soojashoidmine

Jääkkuumuse kasutamiseks ja toidu soojashoidmiseks valige madalaim võimalik temperatuur. Ekraanile ilmub jääkkuumuse indikaator või temperatuurinäit.

Küpsetamine väljalülitatud valgustiga

Lülitage küpsetamise ajaks valgusti välja. Pange see põlema ainult siis, kui vaja.

Niiske küpsetus pöördõhuga

Funktsioon, mis säästab küpsetamise ajal energiat.

Selle funktsiooni kasutamisel lülitub lamp automaatselt 30 sekundi pärast välja. Lambi võib soovi korral sisse lülitada, kuid see vähendab eeldatavat energiakokkuhoidu.

14. MENÜÜ STRUKTUUR

14.1 Menüü

1. samm



2. samm



3. samm



4. samm



5. samm





– valige, et si-
sestada Menüü.

Valige funktsioon
Menüü struktuurist ja
vajutage OK.

Valige säte.

OK – sätte kinnita-
miseks vajutage.

Reguleerige väärtust
ja vajutage nuppu
OK.

Keerake küpsetusfunktsioonide nupp väljas-asendisse, et väljuda Menüü.

Menüü struktuur

Juhendatud küpsetamine

Puhastamine

Seaded

Seaded

01	Kellaaeg	Muuda	02	Ekraani heledus	1 - 5
03	Nuputoonid	1 - Piiks 2 - Klõps 3 - Heli väljas	04	Helitugevus	1 - 4
05	Toidusensor Toiming	1 - Alarm ja stopp 2 - Alarm	06	Uptimer	Sisse/välja
07	Sisevalgustus	Sisse/välja	08	Kiirkuumus	Sisse/välja
09	Wi-Fi	Sisse/välja	10	Automaatne kaugtööta- mine	Sisse/välja
11	Tühista võrk	Jah/ei	12	Demorežiim	Aktiveerimiskood: 2468
13	Tarkvaraversioon	Kontrollida	14	Taasta tehaseseaded	Jah/ei

15. JÄÄTMEKÄITLUS

Sümboliga tähistatud materjalid võib ringlusse suunata. Selleks viige pakendid vastavatesse konteineritesse. Aidake hoida keskkonda ja inimeste tervist ja suunake elektri- ja elektroonilised jäätmed ringlusse.

Ärge visake sümboliga tähistatud

seadmeid muude majapidamisjäätmete hulka. Viige seade kohaliku ringluspunkti või pöörduge abi saamiseks kohaliku omavalitsusse.

კეთილი იყოს თქვენი მობრძანება AEG-ში! მაღლობას გიხდით ჩვენი დანადგარის არჩევისათვის.



მდგრადობის ხელშეწყობისათვის, ჩვენ ვამცირებთ ქაღალდის გამოყენებას და მომხმარებლების სრულ სახელმძღვანელოს ხელმისაწვდომს ვნდით ონლაინ რეჟიმში. შედით თქვენს სრულ ონლაინ სახელმძღვანელოში aeg.com/manuals მიიღეთ მონმარების შესახებ რჩევები, ბროშურები, პრობლემის დროს დახმარება, სერვისისა და შეკეთების შესახებ ინფორმაცია მისამართზე aeg.com/support



მეტი რეცეპტისთვის, მინიშნებისთვისა და ხარვეზების აღმოფხვრის მეთოდებისთვის, ჩამოტვირთეთ აპი **My AEG Kitchen**.



ექვემდებარება შეცვლას წინასწარი გაფრთხილების გარეშე.

შინაარსი

1. უსაფრთხოების ინფორმაცია.....	152
2. უსაფრთხოების ინსტრუქციები.....	154
3. პროდუქტის აღწერა.....	157
4. კონტროლის პანელი.....	158
5. პირველ გამოყენებამდე.....	159
6. ყოველდღიური გამოყენება.....	161
7. საათის ფუნქციები.....	167
8. აქსესუარების გამოყენება.....	169
9. დამატებითი ფუნქციები.....	171
10. რჩევები და მითითებები.....	172
11. მოვლა და დასუფთავება.....	174
12. პრობლემის აღმოფხვრა.....	178
13. ენერგოეფექტურობა.....	180
14. მენიუს სტრუქტურა.....	181
15. გარემოსდაცვითი პრობლემები.....	182



1. ⚠ უსაფრთხოების ინფორმაცია

მოწყობილობის დამონტაჟებამდე და მოხმარებამდე, ყურადღებით წაიკითხეთ მოწოდებულ ინსტრუქციებს. მწარმოებელი პასუხისმგებელი არ არის რაიმე პრობლემებთან დაკავშირებულ შეკითხვებზე და არასწორი მონტაჟის ან მოხმარების დროს მიყენებულ რაიმე სახის ზიანზე. ყოველთვის იქონიეთ ინსტრუქციები უსაფრთხო და ხელმისაწვდომ ადგილზე მომავალი გამოყენებისთვის.

1.1 ბავშვებისა და სუსტი ადამიანების უსაფრთხოება

- ამ მოწყობილობის გამოყენება შეუძლიათ ბავშვებს 8 წლის ასაკიდან და შეზღუდული ფიზიკური, გრძნობითი ან მენტალური შესაძლებლობის მქონე ან გამოუცდელ პიროვნებებს, თუ მათ მიეცემათ მითითებები მოწყობილობის გამოყენებასთან დაკავშირებით უსაფრთხო გზით და გაიაზრებენ დაკავშირებულ საფრთხეებს. 8 წლამდე ასაკის ბავშვები და მნიშვნელოვნად უნარშეზღუდული პირები უნდა მოერიდონ მოწყობილობასთან სიახლოვეს ან გამუდმებული მეთვალყურეობის ქვეშ იყვნენ.
- აუცილებელია ბავშვების მეთვალყურეობა იმისათვის, რომ არ ითამაშონ მოწყობილობით და მობილური მოწყობილობებით My AEG Kitchen .
- იქონიეთ შეფუთვა ბავშვებისგან მოშორებით და განკარგეთ იგი სათანადოდ.
- გაფრთხილება: გამოყენების დროს მოწყობილობა და მისი ხელმისაწვდომი ნაწილები ცხელდება. მოაშორეთ ბავშვები და შინაური ცხოველები მოწყობილობას გამოყენების ან გაგრილების პროცესში.
- თუ მოწყობილობას გააჩნია ბავშვების უსაფრთხოების აპარატი, იგი უნდა ჩაირთოს.

- ბავშვებმა არ უნდა დაასუფთაონ და მოიხმარონ მოწყობილობა უფროსების ზედამხედველობის გარეშე.

1.2 ზოგადი უსაფრთხოება

- ეს მოწყობილობა მხოლოდ საკვების მოსამზადებლად არის განკუთვნილი.
- ეს მოწყობილობა განკუთვნილია ერთი ოჯახის მიერ შინ გამოსაყენებლად დახურულ სივრცეში.
- ეს მოწყობილობა შეიძლება გამოიყენებოდეს ოფისებში, სასტუმროს ნომრებში, B&B-ს ნომრებში, საოჯახო ფერმის ტიპის სასტუმროებსა და სხვა მსგავს საცხოვრებლებში, სადაც ასეთი გამოყენება არ სცდება (საშუალო) საყოფაცხოვრებო მოხმარების დონეებს.
- მხოლოდ შესაბამისი კვალიფიკაციის მქონე სპეციალისტმა უნდა დაამონტაჟოს ეს საყოფაცხოვრებო ელექტრო მოწყობილობა და შეცვალოს კაბელი.
- ნუ გამოიყენებთ მოწყობილობას ინსტალაციის ინსტალაციამდე.
- ტექნომისახურების ჩატარებამდე გამოერთეთ მოწყობილობა კვების წყაროდან.
- თუ კვების სადენი დაზიანებულია, უნდა შეცვალოს მწარმოებელმა, ავტორიზებული მომსახურების ცენტრმა ან მსგავსი კვალიფიკაციის მქონე პირებმა, ელექტრობასთან დაკავშირებული საფრთხის თავიდან ასაცილებლად.
- გაფრთხილება: ნათურის შეცვლამდე დარწმუნდით, რომ მოწყობილობა გამორთულია, რათა თავიდან აიცილოთ დენის შესაძლო დარტყმა.
- გაფრთხილება: გამოყენების დროს მოწყობილობა და მისი ხელმისაწვდომი ნაწილები ცხელდება. გამოიჩინეთ სიფრთხილე, რომ არ შეეხოთ გამათბობელ ელემენტებს ან საყოფაცხოვრებო ელექტრო მოწყობილობის კამერის ზედაპირს.
- ყოველთვის გამოიყენეთ ღუმელის ხელთათმანები აქსესუარების ან ჭურჭლის გამოსაღებად ან შესადებად.

- გამოიყენეთ მხოლოდ ამ მოწყობილობისთვის რეკომენდებული საკვების სენსორი (შიდა ტემპერატურის სენსორი).
- თაროს დამჭერების მოსახსნელად ჯერ გამოსწიეთ გვერდითი კედლებიდან დამჭერის წინა ნაწილი, შემდეგ კი უკანა. დააყენეთ თაროს დამჭერები საპირისპირო მიმართულებით.
- არ გამოიყენოთ ორთქლით სარეცხი საშუალება მოწყობილობის გასაწმენდად.
- არ გამოიყენოთ უხეში აბრაზიული სარეცხი საშუალებები ან მეტალის საფხეკები მინის კარის გასაწმენდად, რადგან მათ შეიძლება გაფხაჭნონ ზედაპირი, რამაც შეიძლება მინა დააზიანოს.

2. უსაფრთხოების ინსტრუქციები

2.1 მონტაჟი

გარფთხილება!

ეს მოწყობილობა მხოლოდ კვალიფიცირებულმა სპეციალისტმა უნდა დააყენოს.

- მოხსენით ყველა შეფუთვა.
- არ დაამონტაჟოთ და არ გამოიყენოთ დაზიანებული მოწყობილობა.
- მიჰყევით დამონტაჟების ინსტრუქციებს, რომელიც მოწყობილობას მოჰყვება.
- ყოველთვის იყავით ფრთხილად მოწყობილობის გადატანისას, რადგან მძიმეა. ყოველთვის გამოიყენეთ დამცავი ხელთათმანები და თანდართული ფეხსაცმელი.
- არ გაახოხოთ მოწყობილობა ხელით.
- დაამონტაჟეთ მოწყობილობა უსაფრთხო და შესაფერის ადგილზე, რომელიც აკმაყოფილებს ინსტალაციის მოთხოვნებს.
- შეინარჩუნეთ მინიმალური დისტანცია სხვა მოწყობილობებთან და ხელსაწყოებთან.
- მოწყობილობის დამონტაჟებამდე შეამოწმეთ, უპრობლემოდ იკეტება თუ არა მოწყობილობის კარი.

- მოწყობილობა აღჭურვილია გაგრილების ელექტროლი სისტემით. ის უნდა მუშაობდეს ელექტროკვების წყაროზე.
- ჩაშენებული ბლოკი უნდა შეესაბამებოდეს DIN 68930-ის სტაბილურობის მოთხოვნებს.

კორპუსის მინიმალური სიმაღლე (სამუშაო ზედაპირის ქვემოთ კორპუსის მინიმალური სიმაღლე)	578 (600) მმ
კორპუსის სიგანე	560 მმ
კორპუსის სიღრმე	550 (550) მმ
მოწყობილობის წინა მზარის სიმაღლე	594 მმ
მოწყობილობის უკანა მზარის სიმაღლე	576 მმ
მოწყობილობის წინა მზარის სიგანე	595 მმ
მოწყობილობის უკანა მზარის სიგანე	559 მმ
მოწყობილობის სიღრმე	567 მმ
მოწყობილობის შიდა სიღრმე	546 მმ

ღია კარის სიღრმე	1027 მმ
სავენტილაციო ნახვრეტის მინიმალური ზომა. ქვედა უკანა მხარეზე განთავსებული ნახვრეტი	560x20 მმ
ქსელის კვების კაბელის სიგრძე. კაბელი განთავსებულია უკანა მხარის მარჯვენა კუთხეში	1500 მმ
სამაგრი ხრახნები	4x25 მმ

2.2 ელექტრო კავშირი

გარფთხილება!

ხანძრისა და დენის დარტყმის რისკი.

- ელექტრო კავშირები უნდა გააკეთოს კვალიფიციურმა ელექტიკოსმა.
- მოწყობილობა უნდა იქნას დამიწებული.
- დარწმუნდით, რომ სპეციფიკაციის იარაღი უნდა იყოს მითითებული პარამეტრები თავსებადია ძირითადი დენის წყაროს ელექტრო სპეციფიკაციებთან.
- ყოველთვის გამოიყენეთ სწორად დაყენებული დარტყმაგამძლე ბუდე.
- არ გამოიყენოთ მარავალშესაერთებლიანი გადამყვანები და დამაგრებლებები.
- დარწმუნდით, რომ არ აზიანებთ შტეფსელსა და სადენს. თუ სადენის შეცვლა არის საჭირო, ეს უნდა მოახდინოს ჩვენმა ავტორიზებულმა სერვის ცენტრმა.
- არ მისცეთ საშუალება დენის სადენს შეეხოს ან მიუახლოვდეს მოწყობილობის კარს ან დანადგარის ქვეშ ნიშანს, განსაკუთრებით როცა კარი ცხელია.
- პირდაპირი და იზოლირებული ნაწილების დარტყმის საწინააღმდეგო დაცვა ისე უნდა იყოს დამაგრებული, რომ ინსტრუმენტების გარეშე მოხსნა არ შეიძლებოდეს.
- შტეფსელი როზეტთან დააკავშირეთ მხოლოდ მონტაჟის ბოლოს. დარწმუნდით, რომ როზეტთან წვდომა არის დამონტაჟების შემდეგ.
- თუ როზეტი მოშვებულია, არ შეაერთოთ შტეფსელი.

- არ მოქაჩოთ კაბელს მოწყობილობის გამოსართავად. ყოველთვის გამოიწიეთ შტეფსელი.
- გამოიყენეთ მხოლოდ სწორი საიზოლაციო მოწყობილობები: ხაზის მცველები, მცველები (ბუდიდან ამოღებული ხრახნიანი მცველები), მიწაზე ჟონვის კვალი და კონტაქტორები.
- ელექტრო ინსტალაციას უნდა ჰქონდეს საიზოლაციო აპარატი, რომელიც საშუალებას მოგვცემთ გათიშოთ მოწყობილობა დენის ქსელიდან ყველა პოლუსზე. საიზოლაციო აპარატს უნდა ჰქონდეს კონტაქტის ღიობი არანაკლებ 3 მმ სისქის.
- ამ მოწყობილობას მოყვება ძირითადი შტეკერი და კაბელი.

2.3 გამოყენება

გარფთხილება!

დაზიანების, დაწვის და დენის დარტყმის ან აფეთქების რისკი.

- არ შეცვალოთ ამ მოწყობილობის სპეციფიკაცია.
- დარწმუნდით, რომ სავენტილაციო ღიობები არ არის დაბლოკილი.
- არ დატოვოთ მოწყობილობა მუშაობის დროს უმეთვალყურეოდ.
- გამორთეთ მოწყობილობა ყოველი გამოყენების შემდეგ.
- ფრთხილად იყავით მოწყობილობის კარის გაღებისას, როცა მოწყობილობა მუშაობს. შეიძლება ცხელი ჰაერი გამოვიდეს.
- არ ამუშაოთ მოწყობილობა სველი ხელით ან წყალთან კონტაქტისას.
- არ მოახდინოთ ზეწოლა ღია კარზე.
- არ გამოიყენოთ მოწყობილობა სამუშაო ან შესანახ ზედაპირად.
- ფრთხილად გააღეთ მოწყობილობის კარი. სპირტიანი ინგრედიენტების გამოყენებამ შეიძლება გამოიწვიოს ჰაერისა და ალკოჰოლის შერევა.
- კარის გაღებისას მოარიდეთ მოწყობილობა ნაპერწკლებთან და ცეცხლთან შეხებას.
- არ დადოთ აალებადი პროდუქტი, ან სველი საგნები აალებად პროდუქტებთან ერთად

მოწყობილობაში, მოწყობილობაზე ან მასთან ახლოს.

- არ გააზიაროთ თქვენი Wi-Fi პაროლი.

⚠ გარფთხილება!

მოწყობილობის გაფუჭების რისკი.

- მინაწქრის დაზიანების ან ფერის გადასვლის თავიდან ასაცილებლად:
 - არ დადოთ ჭურჭელი ან სხვა პროდუქტები ღუმელში პირდაპირ ძირზე.
 - არ დადოთ ალუმინის ფოლგა პირდაპირ მოწყობილობის ღრუს ძირზე.
 - არ მოათავსოთ წყალი პირდაპირ ცხელ მოწყობილობაში.
 - მომზადების შემდეგ არ დატოვოთ ტენიანი ჭურჭელი ან საკვები მოწყობილობაში.
 - ფრთხილად იყავით აქსესუარების მოხსნისა თუ დაყენებისას.
- მინაწქრის ან უჟანგავი ფოლადის ფერის გადასვლა გავლენას არ ახდენს მოწყობილობის მუშაობაზე.
- გამოიყენეთ ღრმა ფორმა ნოტიო ნამცხვრებისთვის. ხილის წვენი ტოვებს ლაქებს, რომლებიც შეიძლება მუდმივი იყოს.
- საჭმლის მომზადებისას ღუმლის კარი ყოველთვის დახურული უნდა იყოს.
- თუ მოწყობილობა დაყენებულია ავაჯის პანელის (მაგ., კარის) უკან, დარწმუნდით, რომ მოწყობილობის მუშაობისას კარი არასდროს დაიხურება. სითბო და ტენი, შესაძლოა, დახურული პანელის უკან დაგროვდეს და შედეგად, მოწყობილობის, გარსაცმის ბლოკის ან იატაკის დაზიანება გამოიწვიოს. არ დახუროთ პანელი, სანამ მოწყობილობა სრულად არ გაგრილდება გამოყენების შემდეგ.

2.4 მოვლა და დასუფთავება

⚠ გარფთხილება!

დაზიანების, ხანძრის ან მოწყობილობის გაფუჭების რისკი.

- ნებისმიერი მოვლის ოპერაციამდე, გათიშეთ მოწყობილობა და გამორთეთ შტექერი როზეტიდან.

- დარწმუნდით, რომ მოწყობილობა ცივია. არსებობს მინის პანელის გატეხვის რისკი.
- დაზიანების შემთხვევაში მაშინვე შეცვალეთ კარის მინის პანელები. დაუკავშირდით ავტორიზებულ სერვის ცენტრს.
- ფრთხილად მოაშორეთ კარს მოწყობილობა. კარი მიძიმე!
- რეგულარულად გაწმინდეთ მოწყობილობა ზედაპირის დაზიანების თავიდან ასაცილებლად.
- გაწმინდეთ მოწყობილობა რბილი სველი ტილოთი. გამოიყენეთ მხოლოდ ნეიტრალური სარეცხი საშუალება. არ გამოიყენოთ აბრაზიული პროდუქტები, აბრაზიული საწმინდი ბალოები, გამსხნელები ან რკინის ნივთები.
- ღუმელის სპრეის გამოყენების შემთხვევაში დაიცავით შეფუთვაზე მოცემული უსაფრთხოების ინსტრუქცია.
- არ გაწმინდოთ კატალიტიური ემალი სარეცხი საშუალებებით.

2.5 შიდა განათება

⚠ გარფთხილება!

დენის დარტყმის რისკი.

- პროდუქტში არსებული ნათურა(ები) და სათადარიგო ნათურის ნაწილები დამოუკიდებლად უნდა შეიძინოთ: ეს ნათურები განკუთვნილია ექსტრემალური ფიზიკური პირობებისათვის საყოფაცხოვრებო დანადგარებში, როგორც არის ტემპერატურა, ვიბრაცია, ტენიანობა და ასევე იღებენ სასიგნალო ინფორმაციას დანადგარის საოპერაციო სტატუსის შესახებ. ისინი არ არის განკუთვნილი სხვა დანადგარებში გამოყენებისათვის და საყოფაცხოვრებო ოთახების გასანათებლად.
- ეს პროდუქტი შეიცავს G-კლასის ენერგოეფექტურობის მქონე სინათლის წყაროს.
- გამოიყენეთ მხოლოდ იმავე სპეციფიკაციის ნათურები.

2.6 სერვისი

- მოწყობილობის შესაკეთებლად დაუკავშირდით ავტორიზებულ სერვის ცენტრს.
- გამოიყენეთ მხოლოდ ორიგინალი სათადარიგო ნაწილები.

2.7 განკარგვა

⚠ გაფრთხილება!

დაზიანების ან დაზუთვის რისკი.

- დაუკავშირდით თქვენს მუნიციპალურ სამსახურს, საყოფაცხოვრებო ელექტრო

- მოწყობილობის სათანადო წესის დაცვით გადაადგების შესახებ ინფორმაციის მისაღებად.
- გამორთეთ მოწყობილობა დენის მთავარი წყაროდან.
- გადაჭერით მთავარი ელექტროსადენი მოწყობილობასთან ახლოს და შეინახეთ.
- მოხსენით კარის დამჭერი, ბავშვების ან შინაური ცხოველების საყოფაცხოვრებო ელექტრო მოწყობილობაში ჩაკეტვის თავიდან ასაცილებლად.

3. პროდუქტის აღწერა

3.1 ზოგადი მიმოხილვა

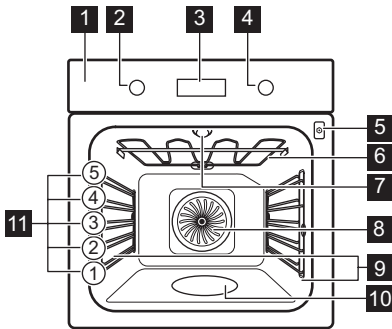

- 1 კონტროლის პანელი
- 2 გაცხელების ფუნქციების ღილაკი
- 3 დისპლეი
- 4 მართვის ღილაკი
- 5 საჭმლის სენსორის როზეტი
- 6 თერმოელემენტი
- 7 სანათი
- 8 ვენტილატორი
- 9 თაროს დამჭერი, მოსახსნელი
- 10 კამერის რელიეფი
- 11 თარობის პოზიციები

3.2 აქსესუარები

გისოსებიანი თარო
ჭურჭლისთვის, ნამცხვრის ფორმებისთვის,
შემწვრებისთვის.

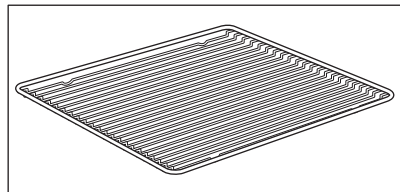

საცხობი ლანგარი

ნამცხვრებისა და ბისკვიტებისთვის.

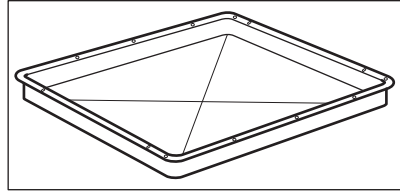

გრილის / შესაწვავი ტაფა

გამოსაცხობად და შესაწვავად ან როგორც ცხიმის შესაგროვებელი ტაფა.

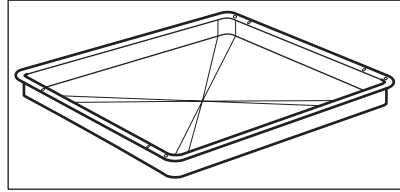

საკვები პროდუქტების სენსორი

საკვების შიგნით ტემპერატურის გასაზომად.

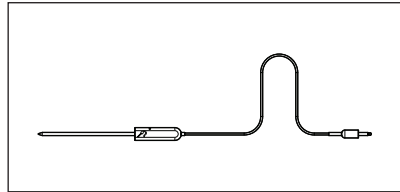

ტელესკოპური მიმმართველები

ლანგრებისა და გისოსებიანი თაროს უფრო ადვილად ჩასმისა და ამოღებისთვის.

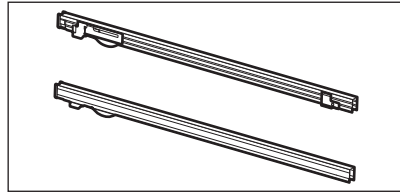





4. კონტროლის პანელი

4.1 გამოსაწევ-შესაწევი სახელურები

მოწყობილობის გამოსაყენებლად დააჭირეთ სახელურს. სახელური გამოდის.

4.2 მართვის პანელის მოკლე მიმოხილვა

ელექტრო მოწყობილობის ჩასართავად აირჩიეთ გაცხელების ფუნქცია. ელექტრო მოწყობილობის გამოსართავად გამორთეთ გაცხელების ფუნქციების მართვის სახელური.

				OK
ტაიმერი	სწრაფი გაცხელება	სინათლე	საკვები პროდუქტების სენსორი	დაადასტურეთ პარამეტრი

4.3 დისპლეი

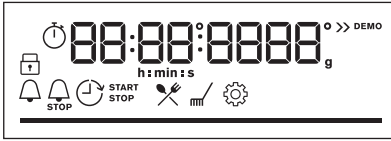

ეკრანი ძირითადი ფუნქციებით.

ეკრანის ინდიკატორები

ძირითადი ინდიკატორები



დაბლოკვა



მომზადება
დანმარებით



წმენდა



პარამეტრები



სწრაფი გაცხელება

ტაიმერის ინდიკატორები



წუთობრივი
შემსხენებელი



დასრულების დრო



დროის დაყოვნება



მუშაობის ტაიმერი



Wi-Fi კავშირი ჩართულია.



დისტანციური მუშაობა ჩართულია.

Wi-Fi ინდიკატორი - ციმციმებს, როცა შესაძლებელია ელექტრო მოწყობილობის დაკავშირება Wi-Fi-სთან.

დისტანციური მუშაობა ინდიკატორი - შესაძლებელია ელექტრო მოწყობილობის დისტანციურად მართვა.

პროგრესის ზოლი - ტემპერატურისთვის ან დროისთვის. ზოლი სრულად წითლდება, როცა მოწყობილობა აღწევს დაყენებულ ტემპერატურას.

ორთქლზე მომზადების ინდიკატორი



საკვები პროდუქტების სენსორი ინდიკატორი



5. პირველ გამოყენებამდე

⚠ გარფთხილება!

იხილეთ უსაფრთხოების თავები.

5.1 საწყისი წმენდა

პირველ გამოყენებამდე გაწმინდეთ ცარიელი ღუმელი და დააყენეთ დრო:



00:00

დროის დაყენება. დააჭირეთ OK.

5.2 თავდაპირველი წინასწარ გაცხელება

პირველ გამოყენებამდე წინასწარ გაცხელეთ ცარიელი ღუმელი.

ნაბიჯი 1 ღუმელიდან გამოიღეთ ყველა აქსესუარი და თაროს მოხსნადი დამჭერები.

ნაბიჯი 2 დააყენეთ ფუნქციის მაქსიმალური ტემპერატურა: -ით. ამუშავეთ ღუმელი 1-სათვისსთ.

ნაბიჯი 3 დააყენეთ ფუნქციის მაქსიმალური ტემპერატურა: -ით. ამუშავეთ ღუმელი 15წთ.

წინასწარი გაცხელების დროს ღუმელმა შესაძლოა გამოყოს სუნი და კვამლი. დაწმუნდით, რომ ოთახი ნიაკდება.

5.3 უსადენო კავშირი

ღუმელის დასაკავშირებლად თქვენ დაგჭირდებათ:

- უსადენო ქსელი ჩართული ინტერნეტ კავშირით.
- იმავე უსადენო ქსელთან დაკავშირებული მობილური მოწყობილობა.

ნაბიჯი 1 აპლიკაციის My AEG Kitchen ჩამოსატვირთად: თქვენი მობილური მოწყობილობის კამერით დაასკანერეთ ტექნიკური პარამეტრების ფირფიტაზე არსებული QR კოდი, რათა მოხდეს თქვენი AEG-ის მთავარ გვერდზე გადამისამართება. საფირმო ფირფიტა მოწყობილობის კამერის წინა ჩარჩოზეა. აპლიკაციის ჩამოტვირთვა პირდაპირ App Store-დან შეგიძლიათ.

ნაბიჯი 2 მიჰყევით აპლიკაციაში მოცემულ ინსტრუქციებს.

ნაბიჯი 3 დაატრიალეთ გაცხელების ფუნქციის სახელური და აირჩიეთ: -ით.

ნაბიჯი 4 დაატრიალეთ კონტროლის სახელური, რათა აირჩიოთ: პარამეტრები. ჩართვა Wi-Fi. იხილეთ „მენიუს სტრუქტურის“ თავი.

სიხშირე 2.4 გჰც WLAN

2400 - 2483,5 მჰც

პროტოკოლი IEEE 802.11b DSSS/802.11g/n OFDM

მაქსიმალური სიმძლავრე EIRP < 20 დბმ (100 მვტ)

Wi-Fi მოდული NIUS-50

5.4 პროგრამული უზრუნველყოფის ლიცენზიები

ამ პროდუქტში პროგრამული უზრუნველყოფა შეიცავს კომპონენტებს, რომლებიც უფასო და ღია პროგრამული უზრუნველყოფას ეფუძნება. AEG ადასტურებს ღია პროგრამული უზრუნველყოფისა და რობოტექნიკის საზოგადოების წვლილს პროექტის განვითარებაში.

სალიცენზიო პირობების მიხედვით გასაჯაროების საჭიროების მქონე ამ

უფასო და ღია პროგრამული უზრუნველყოფის კომპონენტების წყაროს კოდზე წვდომის მისაღებად და საავტორო უფლებების და შესაბამისი სალიცენზიო პირობების შესახებ სრული ინფორმაციის გასაცნობად იხილეთ: <http://aeg.opensoftwarerepository.com> (საქალაქე NIUS).

6. ყოველდღიური გამოყენება

⚠ გარფთხილება!

იხილეთ უსაფრთხოების თავები.

6.1 დაყენების წესი: გაცხელების ფუნქციები



ნაბიჯი 1 დაატრიალეთ გაცხელების ფუნქციის სახელური და აირჩიეთ გაცხელების ფუნქცია.

ნაბიჯი 2 დაატრიალეთ კონტროლის სახელური ტემპერატურის დასაყენებლად.

▶ - ხანგრძლივად დააჭირეთ ღილაკს ამ ფუნქციის გასააქტიურებლად: სწრაფი გაცხელება. ხელმისაწვდომია ღუმელის ზოგიერთი ფუნქციისათვის.

ორთქლზე მომზადება

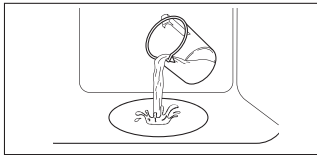
დარწმუნდით, რომ ღუმელი ცივია.









ნაბიჯი 1	ნაბიჯი 2	ნაბიჯი 3	ნაბიჯი 4
			ტენიანობისთვის წინასწარ გაცხელეთ ღუმელი 10 წუთის განმავლობაში. მოათავსეთ საკვები ღუმელში.
ავსეთ კამერის რელიეფური ნაწილი ონკანის წყლით.	აირჩიეთ ორთქლით გაცხელების ფუნქცია.	დააყენეთ ტემპერატურა.	

ⓘ კამერის რელიეფური ნაწილის მაქსიმალური მოცულობა არის 250 მლ. არ ავსოთ ხელახლა კამერის რელიეფური ნაწილი საჭმლის მომზადების დროს ან ღუმელის გაცხელებისას.

როდესაც დასრულება ორთქლზე მომზადება:

ნაბიჯი 1	ნაბიჯი 2	ნაბიჯი 3
გამორთეთ გაცხელების ფუნქციების მართვის სახელურები ღუმელის გამოსართავად.	ფრთხილად გააღეთ კარი. გამოშვებულმა ტენიანობამ შეიძლება დამწვრობები გამოიწვიოს.	დარწმუნდით, რომ ღუმელი ცივია. გადმოცალეთ დარჩენილი წყალი კამერის რელიეფური ნაწილიდან.

6.2 გაცხელების ფუნქციები

გაცხელების ფუნქცია	გამოყენება
 <p>ნამდვილი კონვექციური მომზადება</p>	ერთდროულად სამი თაროს პოზიციაზე ცხობა და საჭმლის გამოშრობა. დააყენეთ 20 - 40 °C-ით ნაკლებ ტემპერატურაზე კონვენციური მომზადება.
 <p>კონვენციური მომზადება</p>	საკვები პროდუქტის გამოცხობა და შეწვა თაროს ერთ პოზიციაზე.
 <p>SteamBake</p>	მზადების განმავლობაში ტენიანობის დასამატებლად. ცხობის განმავლობაში სწორი ფერისა და ხრაშუნა ქერქის მისაღებად. ნელახლა გაცხელებისას მეტი წენიანობის მისაღებად. ხილისა ან ბოსტნეულის დაკონსერვება.
 <p>პიცის ფუნქცია</p>	პიცის გამოცხობა. ინტენსიურად დასაბრაწად და ხრაშუნა ძირის მისაღებად.
 <p>ქვედა წვა</p>	ხრაშუნადირიანი ნამცხვრების გამოცხობა და საკვები პროდუქტების დაკონსერვება.
 <p>გაყინული საკვები</p>	ნახევარფაბრიკატი პროდუქტების (მაგ., კარტოფილი ფრის, კარტოფილის ნაჭრების ან სპრინგ-როლები) მომზადება.
 <p>ცხობა ტენიანი ვენტილატორით</p>	ეს ფუნქცია შექმნილია საჭმლის მომზადების დროს ენერჯის დასაზოგად. ამ ფუნქციის გამოყენებისას კამერაში არსებული ტემპერატურა შესაძლოა დაყენებული ტემპერატურისგან განსხვავდებოდეს. გამოიყენება ნარჩენი სიმზურვალე. შესაძლებელია სიმზურვალის სიმძლავრის შემცირება. დამატებითი ინფორმაციისთვის, გაეცანით „ყოველდღიური გამოყენების“ თავში მოცემულ შემდეგ შენიშვნებს: ცხობა ტენიანი ვენტილატორით.
 <p>გრძელზე შეწვა</p>	საკვები პროდუქტის თხელი ნაჭრების გრილზე შეწვა და პურის გახუნვა.

გაცხელების ფუნქცია

გამოყენება



ტურბო მომზადება გრილზე

თაროს ერთ პოზიციაზე საქონლის თუ ფრინველის ძვლიანი ხორცის სახსრების შესაწვავად. გრატენის მომზადება და შებრაწვა.



მენიუ

მენიუში შესასვლელად: მომზადება დახმარებით, წმენდა, პარამეტრები.

6.3 შენიშვნები შემდეგზე: ცნობა ტენიანი ვენტილატორით

ეს ფუნქცია გამოიყენება ენერგოეფექტურობის კლასისა და ეკოდიზაინის მოთხოვნების შესაბამისად (როგორც ამას განსაზღვრავს EU 65/2014 და EU 66/2014). ტესტირება:

IEC/EN 60350-1

ფუნქცია რომ არ შეფერხდეს და ღუმელმა ენერგოეფექტურობის უმაღლესი ხარისხით იმუშაოს, საჭმლის მომზადების დროს ღუმელის კარი დაკეტილი უნდა იყოს.

ამ ფუნქციის გამოყენებისას ნათურა ავტომატურად ითიშება 30 წამის შემდეგ.

საჭმლის მომზადების ინსტრუქციისთვის გაეცანით თავს „რჩევები და მითითებები“ცნობა ტენიანი ვენტილატორით. ენერგიის დაზოგვასთან დაკავშირებით ზოგადი რეკომენდაციების მისაღებად გაეცანით თავს „ენერგოეფექტურობა“, ენერგიის დაზოგვა.

6.4 როგორ ავირჩიოთ:მომზადება დახმარებით

ქვემენიუში მოცემული ყოველი კერძისთვის მითითებულია რეკომენდებული ტემპერატურა და გაცხელების ფუნქცია. გამოიყენეთ ფუნქცია, რომ სწრაფად მოამზადოთ კერძი ნაგულისხმები პარამეტრებით. ამას გარდა, დროისა და ტემპერატურის შეცვლა ნებისმიერ დროს შეგიძლიათ საჭმლის მომზადებისას.

ფუნქციის დასრულების შემდეგ შეამოწმეთ თუ არის კერძი მზად.

ზოგიერთი კერძის შემთხვევაში, ასევე შეგიძლიათ მომზადებისას გამოიყენოთ:

კერძის მოსამზადებლად შესაფერი:

- საკვები პროდუქტების სენსორი

- ნახევრად შემწვარი
- საშუალოდ შემწვარი
- კარგად შემწვარი

ნაბიჯი 1



☰

ნაბიჯი 2



✂

ნაბიჯი 3



P1 - P...

ნაბიჯი 4



OK

შედით მენიუში.

აირჩიეთ მომზადება დასმარებით დააჭირეთ OK.

აირჩიეთ კერძი დააჭირეთ OK.

ჩადეთ კერძი ღუმელში დაადასტურეთ პარამეტრი.

6.5 მომზადება დასმარებით

ლეგენდა



საკვები პროდუქტების სენსორი ხელმისაწვდომია. მოათავსეთ საკვები პროდუქტების სენსორი კერძის ყველაზე სქელ ნაწილში. მოწყობილობა გაითიშება, როდესაც მიღწეული იქნება საკვები პროდუქტების სენსორი დაყენებული ტემპერატურა.

ლეგენდა



ორთქლის ფუნქციისთვის საჭირო წყლის ოდენობა.



საჭმლის მომზადების დაწყებამდე წინასწარ გააცხელეთ მოწყობილობა.























თაროს დონე.

ეკრანზე აისახება **P** და კერძის **ნომერი**, რომელიც შეგიძლიათ შეამოწმოთ ცხრილში.

კერძი	წონა	თაროს დონე / აქსესუარი
1 შემწვარი საქონლის ხორცი, ნახევრად უმი		
2 შემწვარი საქონლის ხორცი, საშუალოდ შებრაწული	1 - 1.5კგ; 4 - 5 სმ სქელი ნაჭერი	2 ; საცხობი ლანგარი შეწვით ხორცი რამდენიმე წუთის მანძილზე ცხელ ტაფაზე. მოათავსეთ ღუმელში.
3 შემწვარი საქონლის ხორცი, კარგად შებრაწული		
4 სტიკი, საშუალოდ შებრაწული	180 - 220გრ. თითო ნაჭერზე; 3 სმ სქელი ნაჭერი	3 ; შესაწვავი ჭურჭელი ბადისებრ თაროზე შეწვით ხორცი რამდენიმე წუთის მანძილზე ცხელ ტაფაზე. მოათავსეთ ღუმელში.
5 შემწვარი საქონლის ხორცი / მოშუშული (დიდი ნეკნი, საქონლის ბარკლის რბილი ნაწილი, ჩალაღაჯი)	1.5 - 2კგ	2 ; შესაწვავი ჭურჭელი ბადისებრ თაროზე შეწვით ხორცი რამდენიმე წუთის მანძილზე ცხელ ტაფაზე. დაამატეთ სითხე. მოათავსეთ ღუმელში.
6 შემწვარი საქონლის ხორცი, ნახევრად უმი (ნელი მომზადება)		
7 შემწვარი საქონლის ხორცი, საშუალოდ შებრაწული (ნელი მომზადება)	1 - 1.5კგ; 4 - 5 სმ სქელი ნაჭერი	2 ; საცხობი ლანგარი გამოიყენეთ თქვენი საყვარელი სანელებლები ან უბრალოდ მარილი და ახლად დაფქვილი წიწაკა. შეწვით ხორცი რამდენიმე წუთის მანძილზე ცხელ ტაფაზე. მოათავსეთ ღუმელში.
8 შემწვარი საქონლის ხორცი, კარგად შებრაწული (ნელი მომზადება)		





კერძი	წონა	თაროს დონე / აქსესუარი
9 ფილე, ნახევრად უმი (ნელი მომზადება)		 2; საცნობი ლანგარი
10 ფილე, საშუალო (ნელი მომზადება)	0,5 - 1,5კგ; 5 - 6სმ სქელი ნაჭრები	გამოიყენეთ თქვენი საყვარელი სანელებლები ან უბრალოდ მარილი და ახლად დაფქვილი წიწაკა. შეწვით ხორცი რამდენიმე წუთის მანძილზე ცხელ ტაფაზე. მოათავსეთ ღუმელში.
11 ფილე, მზა (ნელი მომზადება)		
12 შემწვარი ხბოს ხორცი (მაგ., ბეჭი)	0.8 - 1.5კგ; 4 სმ სქელი ნაჭერი	 2; შესაწვავი ჭურჭელი ბადისებრ თაროზე გამოიყენეთ თქვენი საყვარელი სანელებლები. დაამატეთ სითხე. შეწვით თავდახურული.
13 ღორის ხორცის კისერი ან ბეჭი	1.5 - 2კგ	 2; შესაწვავი ჭურჭელი ბადისებრ თაროზე გადააბრუნეთ ხორცი მომზადების ნახევარი დროის გასვლის შემდეგ.
14 ღორის ხორცის აწეწილი (ნელი მზადება)	1.5 - 2კგ	 2; საცნობი ლანგარი გამოიყენეთ თქვენი საყვარელი სანელებლები. გადააბრუნეთ ხორცი მომზადების ნახევარი დროის გასვლის შემდეგ, რათა თანაბრად დაიბრაწოს.
15 ახალი სუვის ნაჭერი	1 - 1,5კგ; 5 - 6 სმ სქელი ნაჭერი	 2; შესაწვავი ჭურჭელი ბადისებრ თაროზე გამოიყენეთ თქვენი საყვარელი სანელებლები.
16 ნეკნები	2 - 3კგ; გამოიყენეთ ნედლი, 2 - 3 სმ თხელი ნეკნი	 3; დრა ტაფა ჭურჭლის ძირის დასაფარად დაამატეთ სითხე. გადააბრუნეთ ხორცი მომზადების ნახევარი დროის გასვლის შემდეგ.
17 ცხვრის ფეხი ძვლით	1.5 - 2კგ; 7 - 9 სმ სქელი ნაჭერი	 2; შესაწვავი ჭურჭელი საცნობ ლანგარზე დაამატეთ სითხე. გადააბრუნეთ ხორცი მომზადების ნახევარი დროის გასვლის შემდეგ.
18 მთლიანი ქათამი	1 - 1,5კგ; ახალი	 2;  200 მლ; კასეროლის ჭურჭელი საცნობ ლანგარზე გამოიყენეთ თქვენი საყვარელი სანელებლები. წვის თანაბარი შედეგის მისაღწევად, გადაატრიალეთ ქათამი შუა მზადების პროცესში.
19 ნახევარი ქათამი	0.5 - 0.8კგ	 3; საცნობი ლანგარი გამოიყენეთ თქვენი საყვარელი სანელებლები.
20 ქათმის მკერდი	180 - 200გრ. თითო ნაჭერზე	 2; კასეროლი ბადისებრ თაროზე გამოიყენეთ თქვენი საყვარელი სანელებლები. შეწვით ხორცი რამდენიმე წუთის მანძილზე ცხელ ტაფაზე.
21 ქათმის ფეხები, ახალი	-	 3; საცნობი ლანგარი თუ ჯერ ქათმის ფეხები დაამარინადეთ, მოსამზადებლად გამოიყენეთ შედარებით დაბალი ტემპერატურა და უფრო ხანგრძლივი პერიოდი.

კერძი	წონა	თაროს დონე / აქსესუარი
22 მთლიანი იხვი	2 - 3კგ	 2; შესაწვავი ჭურჭელი ბადისებრ თაროზე გამოიყენეთ თქვენი საყვარელი სანელებლები. მოათავსეთ ხორცი შესაწვავ ჭურჭელზე. გადააბრუნეთ იხვი მომზადების ნახევარი დროის გასვლის შემდეგ.
23 მთლიანი ბატი	4 - 5კგ	 2; ღრმა ტაფა გამოიყენეთ თქვენი საყვარელი სანელებლები. დადეთ ხორცი ღრმა საცნობ ლანგარზე. გადააბრუნეთ ბატი მომზადების ნახევარი დროის გასვლის შემდეგ.
24 ხორცის ნაჭერი	1კგ	 2; ბადისებრი თარო გამოიყენეთ თქვენი საყვარელი სანელებლები.
25 მთლიანი თევზი, გრილზე შემწვარი	0.5 - 1კგ თითო თევზი	 2; საცნობი ლანგარი შეავსეთ თევზი კარაქით და გამოიყენეთ თქვენი საყვარელი სანელებლები და მწვანილი.
26 თევზის ფილე	-	 3; კასროლი ბადისებრ თაროზე გამოიყენეთ თქვენი საყვარელი სანელებლები.
27 ჩიზქეიქი	-	 2;  28 სმ თუნუქის საცნობი ფორმა ბადისებრ თაროზე
28 ვაშლის ნამცხვარი	-	 2;  100 - 150 მლ; საცნობი ლანგარი
29 ვაშლის ტარტი	-	 2; ღვეზელის ფორმა ბადისებრ თაროზე
30 ვაშლის ღვეზელი	-	 2;  100 - 150 მლ;  22 სანტიმეტრიანი ღვეზელის ფორმა ბადისებრ თაროზე
31 ბრაუნი	2კგ ცომის	 3; ღრმა ტაფა
32 შოკოლადის მაფინები	-	 2;  100 - 150 მლ; მაფინის ლანგარი ბადისებრ თაროზე
33 ფუნთუშის ნამცხვარი	-	 2; ფუნთუშის ტაფა ბადისებრ თაროზე
34 გამომცხვარი კარტოფილი	1კგ	 2; საცნობი ლანგარი მოათავსეთ მთლიანი კანიანი კარტოფილი საცნობ ლანგარზე.
35 კარტოფილი მექსიკურად	1კგ	 3; საცნობი ლანგარი საცნობ ქალაქადამოკრული გამოიყენეთ თქვენი საყვარელი სანელებლები. დაჭერით კარტოფილი ნაჭრებად.
36 გრილზე მომზადებული შერეული ბოსტნეული	1 - 1.5კგ	 3; საცნობი ლანგარი საცნობ ქალაქადამოკრული გამოიყენეთ თქვენი საყვარელი სანელებლები. დაჭერით ბოსტნეული ნაწილებად.
37 კროკოტი, გაყინული	0.5კგ	 3; საცნობი ლანგარი

კერძი	წონა	თაროს დონე / აქსესუარი
38 შემწვარი კარტოფილი, გაყინული	0.75კგ	☐ 3; საცნობი ლანგარი
39 ხორცის / ბოსტნეულის ლაზანია პასტას მშრალი ფირფიტებით	1 - 1.5კგ	☐ 2; კასეროლის ჭურჭელი ბადისებრ თაროზე
40 კარტოფილის გრატენი (უმე კარტოფილი)	1 - 1.5კგ	☐ 1; კასეროლი ბადისებრ თაროზე გადააბრუნეთ კერძები მომზადების ნახევარი დროის გასვლის შემდეგ.
41 პიცა ახალი, თხელი	-	☐☐ 2; ☐ 100 მლ; საცნობი ლანგარი ამოფენილი საცნობი ქალაღლით
42 პიცა ახალი, სქელი	-	☐☐ 2; საცნობი ლანგარი საცნობ ქალაღლადამოკრული
43 „კიში“	-	☐ 2; საცნობი თუნუქის ჭურჭელი ბადისებრ თაროზე
44 ბაგეტი / ჩიაბატა / თეთრი პური	0.8კგ	☐☐ 2; ☐ 150 მლ; საცნობი ლანგარი ამოფენილი საცნობი ქალაღლით თეთრ პურს მეტი დრო ესაჭიროება.
45 ყველა მარცვლეული / ჭვავის / მუჭი პური ყველა მარცვლეული პურის ტაფაზე	1კგ	☐☐ 2; ☐ 150 მლ; საცნობი ლანგარი ამოფენილი საცნობი ქალაღლით / ბადისებრ თაროზე

7. საათის ფუნქციები

7.1 საათის ფუნქციები

საათის ფუნქციები	გამოყენება
 წუთობრივი შემხსენებელი	ტაიმერის დროის დასრულებისას გაისმება სიგნალის ხმა.
 მომზადების დრო	ტაიმერის დროის დასრულებისას, გაისმება სიგნალის ხმა და გაცნელების ფუნქცია გაჩერდება.
 დროის დაყოვნება	საჭმლის მომზადების დაწყების ან / და დასრულების დროის გადასაწევად.
 მუშაობის ტაიმერი	მაქსიმალური პერიოდი შეადგენს 23 სთ-სა და 59 წთ-ს. ეს ფუნქცია არ ახდენს გავლენას ღუმელის მუშაობაზე. ჩასართავად და გამოსართავად მუშაობის ტაიმერი აირჩიეთ: მენიუ, პარამეტრები.

7.2 როგორ დავაყენოთ: საათის ფუნქციები

როგორ დავაყენოთ: დღის მანძილზე დრო		
ნაბიჯი 1	ნაბიჯი 2	ნაბიჯი 3
დღის მონაკვეთის შესაცვლელად, შედით მენიუში და აირჩიეთ „პარამეტრები“, „დღის მონაკვეთი“.	დააყენეთ საათი.	დააჭირეთ: OK-ით.

როგორ დავაყენოთ: წუთობრივი შემსენებელი			
ნაბიჯი 1	ნაბიჯი 2	ნაბიჯი 3	ნაბიჯი 4
	დისპლეიზე დაჩვენება: 0:00 		
დააჭირეთ: -ით.		დააყენეთ წუთობრივი შემსენებელი	დააჭირეთ: OK-ით.

ტაიმერი დაუყოვნებლივ დაიწყებს უკუათვლას.

როგორ დავაყენოთ: მომზადების დრო				
ნაბიჯი 1	ნაბიჯი 2	ნაბიჯი 3	ნაბიჯი 4	ნაბიჯი 5
		დისპლეიზე დაჩვენება: 0:00 		
აარჩიეთ გაცხელების ფუნქცია და დააყენეთ ტემპერატურა.	დააჭირეთ რამდენჯერმე: -ით.		დააყენეთ მომზადების დრო.	დააჭირეთ: OK-ით.

ტაიმერი დაუყოვნებლივ დაიწყებს უკუათვლას.

როგორ დავაყენოთ: დროის დაყოვნება

ნაბიჯი 1	ნაბიჯი 2	ნაბიჯი 3	ნაბიჯი 4	ნაბიჯი 5	ნაბიჯი 6
აირჩიეთ გაცხელებ ის ფუნქცია.	დააჭირეთ რამდენჯერმ ე: -ით.	ეკრანი აჩვენებს: დღის მონაკვეთს დაწყება	დააყენეთ დაწყების დრო.	დასპლეიზე დაჩვენები ა: გაჩერება	დააყენეთ დასრულებ ის დრო. დააჭირეთ: OK-ით.

ტაიმერი დაიწყებს ათვლას დაყენებულ დაწყების დროზე.

8. აქსესუარების გამოყენება

გარფთხილება!
იხილეთ უსაფრთხოების თავები.

8.1 აქსესუარების ჩასმა

ზემოთ მცირე ნაჭდევი უსაფრთხოებას ზრდის. ნაჭდევი ასევე გადასრიალების

საწინააღმდეგო საშუალებებია. თაროს ირგვლივ მაღალი კიდე ხელს უშლის თაროდან სამზარეულოს ჭურჭლის გადაცურებას.

გისოსებიანი თარო:
შესწიეთ თარო მისი დამჭერის მიმართველ ღეროებს შორის.

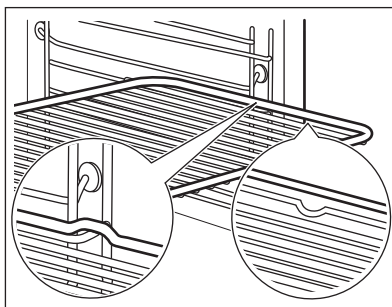

საცნობი ლანგარი / ღრმა ტაფა:
შესწიეთ ლანგარი თაროს დამჭერის მიმართველ ღეროებს შორის.

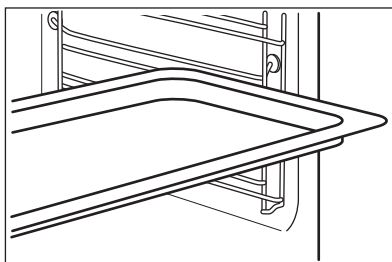

8.2 საკვები პროდუქტების სენსორი

საკვები პროდუქტების სენსორი - ზომავს ტემპერატურას საკვების შიგნით.

დასაყენებელია ორი ტემპერატურა:



ლუმელის ტემპერატურა.



შიდა ტემპერატურა.

მომზადების საუკეთესო შედეგებისთვის:

ინგრედიენტები უნდა იყოს ოთახის ტემპერატურის.

არ გამოიყენოთ თხევადი კერძებისთვის.

მომზადების დროს ის უნდა დარჩეს კერძში.

8.3 გამოყენების წესები: საკვები პროდუქტების სენსორი

ნაბიჯი 1 ჩართეთ ლუმელი.

ნაბიჯი 2 განსაზღვრეთ გათბობის ფუნქცია ან თუ საჭიროა ლუმელის ტემპერატურა.

ნაბიჯი 3 ჩადეთ: საკვები პროდუქტების სენსორი.

ხორცი, შინაური ფრინველის ხორცი და თევზი

კასეროლი

ჩასვით წვერით საკვები პროდუქტების სენსორი ხორცის, თევზის ცენტრში, თუ შესაძლებელია, ყველაზე სქელ ნაწილში. დარწმუნდით, რომ მინიმუმ 3/4 საკვები პროდუქტების სენსორი კერძის შიგნითაა.

ჩასვით წვერით საკვები პროდუქტების სენსორი ზუსტად კასეროლის ცენტრში. საკვები პროდუქტების სენსორი ცხობის დროს სტაბილურად უნდა იყოს ერთ ადგილას. ამის მისაღწევად გამოიყენეთ მყარი ინგრედიენტი. გამოიყენეთ საცხობი ჭურჭლის რგოლი, რომ დაამაგროთ სილიკონის სახელური საკვები პროდუქტების სენსორი. წვერი საკვები პროდუქტების სენსორი არ უნდა ეხებოდეს საცხობი ლანგრის ძირს.

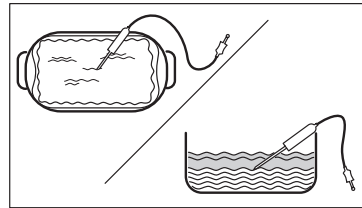
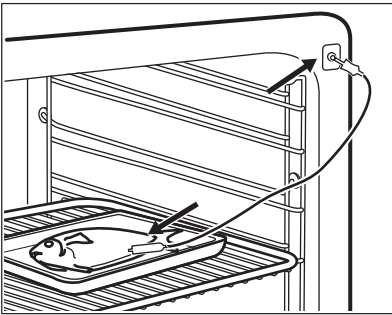

ნაბიჯი 4 დააერთეთ საკვები პროდუქტების სენსორი შტეფსელის როზეტში ლუმელის წინ. ეკრანზე ნაჩვენებია მიმდინარე ტემპერატურა: საკვები პროდუქტების სენსორი.

ნაბიჯი 5 - დააჭირეთ სენსორის შიდა ტემპერატურის დასაყენებლად.

ნაბიჯი 6 OK - დააჭირეთ დასადასტურებლად.
როცა საკვები დაყენებულ ტემპერატურას მიაღწევს, გაისმება სიგნალის ხმა. შეგიძლიათ აირჩიოთ შეწყვეტა ან განაგრძოთ მომზადება იმაში დასაწერუნებლად რომ საკვები კარგად არის მომზადებული.

ნაბიჯი 7 გამოაძვრეთ საკვები პროდუქტების სენსორი შტეკერი შტეფსელის როზეტიდან და ამოიღეთ კერძი ღუმელიდან.

⚠ გარფთხილება!
ვინაიდან ცხელდება არსებობს დამწვრობის მიღების საკვები პროდუქტების სენსორი რისკი. როზეტის ამოძრობისას გამოიჩინეთ სიფრთხილე და მოაშორეთ საკვებს.

9. დამატებითი ფუნქციები

9.1 დაბლოკვა

ეს ფუნქცია ხელს უშლის მოწყობილობის ფუნქციების შემთხვევით ცვლილებას.

ღუმელის მუშაობის დროს ჩართვის შემთხვევაში - მუშაობა არჩეულ რეჟიმში გაგრძელდება, მართვის პანელი დაიბლოკება.
თუ ჩართავთ, როდესაც ღუმელი გამორთულია - ღუმელი ველარ ჩაირთვება, მართვის პანელი დაიბლოკება.



OK - ხანგრძლივად დააჭირეთ ამ ფუნქციის გასააქტიურებლად. გაისმის სიგნალი.

OK - ხანგრძლივად დააჭირეთ ღილაკს ფუნქციის გამოსართავად.

i ავინციმდება 3-ჯერ - როდესაც ბლოკირება ჩართულია.

9.2 ავტომატური გამორთვა

თუ გაცხელების ფუნქცია მუშაობს და თქვენ არავითარი პარამეტრს არ შეცვლით, უსაფრთხოების მიზნით მოწყობილობა დროის გარკვეული პერიოდის შემდეგ გაითიშება.

(°C)	(სთ)
30 - 115	12.5
120 - 195	8.5
200 - 245	5.5
მაქსიმუმ 250	3

ავტომატური გამორთვა არ მუშაობს ამ ფუნქციებთან: სინათლე, საკვები პროდუქტების სენსორი, დროის დაყოვნება.

9.3 გამაგრილებელი ვენტილატორი

საყოფაცხოვრებო ელექტრო მოწყობილობის მუშაობისას გრილი ზედაპირის შესანარჩუნებლად ავტომატურად ირთვება გამაგრილებელი ვენტილატორი. საყოფაცხოვრებო ელექტრო მოწყობილობის გამორთვის შემთხვევაში, გამაგრილებელი ვენტილატორი მუშაობას მოწყობილობის გაგრილებამდე განაგრძობს.

10. რჩევები და მითითებები

10.1 საჭმლის მომზადების რეკომენდაციები



ცხრილებში მოცემული ტემპერატურები და საჭმლის მომზადების დროები მხოლოდ საცნობარო მითითებებია. ისინი დამოკიდებულია რეცეპტებზე და გამოყენებული ინგრედიენტების ხარისხსა და რაოდენობაზე.

შესაძლოა, მოწყობილობამ ადრინდელი მოწყობილობისგან განსხვავებულად დააცხოს ან შეწვას პროდუქტი. ქვემოთ მოცემულ რჩევებში რეკომენდებულია ტემპერატურის, საჭმლის მომზადების დროისა და თაროს პოზიციის პარამეტრები საკვები პროდუქტების კონკრეტული ტიპებისთვის. თუ თქვენ ვერ პოულობთ პარამეტრებს კონკრეტული რეცეპტისთვის, მოიძიეთ მისი მსგავსი.

10.2 ცხობა ტენიანი ვენტილატორით

საუკეთესო შედეგების მისაღებად, დაიცავით ქვემოთ მოცემულ ცხრილის შემოთავაზებები.

გამოიყენეთ მესამე თაროს პოზიცია.



(°C)

(წთ)

პასტა გრატენი	200 - 220	45 - 55
კარტოფილის გრატენი	180 - 200	70 - 85
მუსაკა	170 - 190	70 - 95
ლაზანია	180 - 200	75 - 90
კანელონი	180 - 200	70 - 85
პურის პუდინგი	190 - 200	55 - 70
ბრინჯის პუდინგი	170 - 190	45 - 60
ბისკვიტის ნარევისგან მომზადებული ვაშლის ნამცხვარი (ნამცხვრის მრგვალი ფორმა)	160 - 170	70 - 80
თეთრი პური	190 - 200	55 - 70

10.3 ცხობა ტენიანი ვენტილატორით - რეკომენდებული აქსესუარები

გამოიყენეთ მუქი და არამრეკლავი ფორმები და კონტეინერები. ისინი უკეთ შთანთქავს სითბოს, ვიდრე ღია ფერის და ამრეკლავი ჭურჭელი.

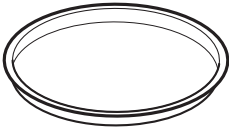

პივის ტაფა

მუქი, არაამრეკლავი
დიამეტრი 28 სმ

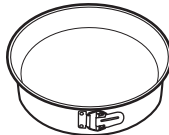

საცხობი ლანგარი

მუქი, არაამრეკლავი
დიამეტრი 26 სმ



საცხობი
ფორმები

კერამიკა
დიამეტრი 8 სმ,
სიმაღლე 5 სმ

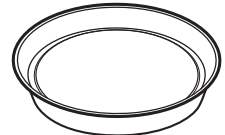

ტალღოვანი ფორმა





მუქი, არაამრეკლავი
დიამეტრი 28 სმ

10.4 საჭმლის მომზადების ცხრილები სატესტო დაწესებულებებისთვის





ინფორმაცია ტესტირების დაწესებულებებისთვის:

შემოწმებას გადის, როგორც ამას მოითხოვს: EN 60350, IEC 60350.





ერთ დონეზე ცხობა - საცხობ ფორმებში ცხობა

		 °C	 წთ	
უცნიმო ბისკვიტი	ნამდვილი კონვექციური მომზადება	160	45 - 60	2
უცნიმო ბისკვიტი	კონვენციური მომზადება	160	45 - 60	2
ვაშლის ღვეზელი, 2 ფორმა Ø 20 სმ	ნამდვილი კონვექციური მომზადება	160	55 - 65	2
ვაშლის ღვეზელი, 2 ფორმა Ø 20 სმ	კონვენციური მომზადება	180	55 - 65	1
პატარა პური	ნამდვილი კონვექციური მომზადება	140	25 - 35	2
პატარა პური	კონვენციური მომზადება	140	25 - 35	2

ერთ დონეზე ცხობა - ბისკვიტები
გამოიყენეთ მესამე თაროს პოზიცია.

		 °C	 წთ
პატარა ნამცხვრები, 20 თითო ლანგარზე, წინასწარ გააცხელეთ ცარიელი ღუმელი	ნამდვილი კონვექციური მომზადება	150	20 - 30
პატარა ნამცხვრები, 20 თითო ლანგარზე, წინასწარ გააცხელეთ ცარიელი ღუმელი	კონვენციური მომზადება	170	20 - 30





რამდენიმე დონიანი ცხობა - ბისკვიტები

		 °C	 წთ	
პატარა პური	ნამდვილი კონვექციური მომზადება	140	25 - 45	2 / 4
პატარა ნამცხვრები, 20 თითო ლანგარზე, წინასწარ გააცხელეთ ცარიელი ღუმელი	ნამდვილი კონვექციური მომზადება	150	25 - 35	1 / 4
უცხიმო ბისკვიტი	ნამდვილი კონვექციური მომზადება	160	45 - 55	2 / 4
ვაშლის ღვეზელი, 1 ფორმა თითო ცხაურაზე (Ø 20 სმ)	ნამდვილი კონვექციური მომზადება	160	55 - 65	2 / 4

გრილზე შეწვა

წინასწარ გააცხელეთ ღუმელი 5 წუთის განმავლობაში.

მომზადეთ გრილზე მაქსიმალური ტემპერატურის პარამეტრით.

		 წთ	
ტოსტი	გრილზე შეწვა	1 - 2	5
საქონლის ხორცის სტიეკი, მომზადების პროცესში შუალედში გადააბრუნეთ	გრილზე შეწვა	24 - 30	4

11. მოვლა და დასუფთავება

 **გარფთხილება!**
იხილეთ უსაფრთხოების თავები.

11.1 შენიშვნები დასუფთავებასთან დაკავშირებით



საწმენდი
საშუალებები

მოწყობილობის წინა მხარე გაწმინდეთ მხოლოდ მიკრობოჭკოვანი ტილოთი, თბილი წყლითა და მსუბუქი საწმენდი საშუალებით.

ლითონის ზედაპირების გასაწმენდად გამოიყენეთ საწმენდი ხსნარი.

მოწმინდეთ ლაქები მსუბუქი საწმენდი საშუალებით. არ გამოიყენოთ ის კატალიტურ ზედაპირებზე.



ყოველდღიური
მოხმარება

გაწმინდეთ კამერა ყოველი გამოყენების შემდეგ. ცხიმების ან სხვა ნარჩენების დაგროვებამ, შესაძლოა, ხანძარი გამოიწვიოს.

არ შეინახოთ საკვები მოწყობილობაში 20 წუთზე მეტი ხნის განმავლობაში. კამერა გაამშრალეთ მხოლოდ მიკრობოჭკოვანი ტილოთი ყოველი გამოყენების შემდეგ.



აქსესუარები

ყოველი გამოყენების შემდეგ გაწმინდეთ და გაამშრალეთ ყველა აქსესუარი. გ გამოიყენეთ მხოლოდ მიკრობოჭკოვანი ტილო, თბილი წყალი და მსუბუქი საწმენდი საშუალება. არ გაწმინდოთ აქსესუარები ჭურჭლის სარეცხ მანქანაში.

არ გაწმინდოთ არაკრობადი აქსესუარები აბრაზიული საწმენდი საშუალებებით ან ბასრკიდებიანი საგნებით.

11.2 გასუფთავების წესი: კორპუსის რელიეფური ნაწილი

გაწმინდეთ კამერის რელიეფური ნაწილი, რომ მოაცილოთ კირქვული ნაღები საჭმლის ორთქლით მომზადების შემდეგ.

ნაბიჯი 1	ნაბიჯი 2	ნაბიჯი 3
დაასხით: 250 მლ თეთრი ძმარი კამერის რელიეფურ ნაწილში. გამოიყენეთ მაქსიმუმ 6%-იანი ძმარი დანამატების გარეშე.	აცადეთ ძმარს კირქვულ ნაღებთან გახსნა გარემოს ტემპერატურაზე 30 წუთის განმავლობაში.	გაწმინდეთ კამერა თბილი წყლითა და რბილი ტილოთი.

ფუნქციისთვის: SteamBake გაწმინდეთ ღუმელი საჭმლის მომზადების ყოველი 5-10 ციკლის შემდეგ.

11.3 როგორ მოვხსნათ: თაროს დამჭერები

თაროს დამჭერის მოხსნა ღუმელის გასასუფთავებლად.

ნაბიჯი 1 გამორთეთ ღუმელი და დაელოდეთ სანამ გაცივდება.

ნაბიჯი 2 გამოქაჩეთ თაროს დამჭერის წინა ნაწილი გვერდითი კედლიდან.

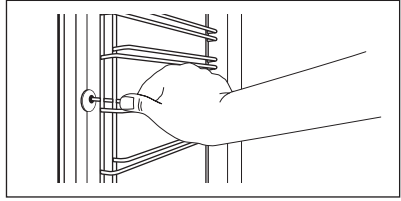

ნაბიჯი 3 გამოქაჩეთ თაროს დამჭერის უკანა ბოლო გვერდითი კედლიდან.

ნაბიჯი 4 დააყენეთ თაროს დამჭერები საპირისპირო მიმართულებით. ტელესკოპური სასწმების დამჭერი სარჭები წინ უნდა იყოს მიმართული.

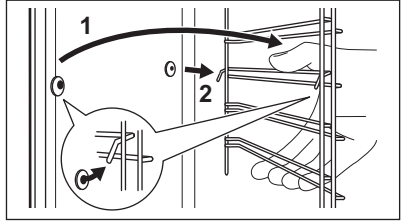



11.4 გამოყენების წესები: კატალიტური წმენდა

კამერა (მხოლოდ კატალიტური ვენტილატორის საფარი) დაფარულია კატალიტური ემალით. კატალიზის დროს ისრუტავს ცნიმს.

კატალიტური საფარის ლაქებს თუ გაუფერულებას წმენდაზე არავითარი გავლენა არ ექნება.

გაწმინდეთ ღუმელი კატალიტური წმენდის გამოყენებით

კატალიტურ წმენდამდე გამოიღეთ ყველა აქსესუარი.

ნაბიჯი 1	ნაბიჯი 2	ნაბიჯი 3
აირჩიეთ მენიუ  / წმენდა  და დააჭირეთ OK-ს სამჯერ.	წმენდის დასრულებისას გაისმება სიგნალის ხმა. ღუმელი ითიშება.	ღუმელის გაცივების შემდეგ, გაწმინდეთ ღუმლის ძირი რბილი ქსოვილით

ხანგრძლივობა: 1 სთ. კატალიტური ემალი თვითწმენდადი ზედაპირია, ნუ გაწმენდთ მას ნაჭრით.

11.5 გამოყენების წესები: ვენტილატორის კატალიზური საფარი

ვენტილატორის საფარი დაფარულია კატალიზური ემალით. ის იწოვს ცნიმს, რომელიც კედლებზე გროვდება ღუმელის მუშაობისას. თვითგასუფთავების

პროცედურის უზრუნველსაყოფად გააცხელეთ ცარიელი ღუმელი რეგულარულად.

კატალიტური საფარის ლაქებს თუ გაუფერულებას წმენდაზე არავითარი გავლენა არ ექნება.

კატალიტურ წმენდამდე

გამორთეთ ლუმელი და დაელოდეთ სანამ გაცივდება.

გამოიღეთ ყველა აქსესუარი და თაროს მოხსნადი დამჭერები.

თბილი წყლის, რბილი ქსოვილისა და ზომიერი საწმენდი საშუალების გამოყენებით გაწმინდეთ ლუმელის ძირი და შიდა კარის მინა.

11.6 როგორ მოვხსნათ და დავამონტაჟოთ: კარი

გაწმენდის მიზნით თქვენ შეგიძლიათ კარის და შიდა მინის პანელის მოხსნა. მინის პანელების რიცხვი განსხვავდება სხვადასხვა მოდელებისთვის.

⚠ გარფთხილება!

კარი მძიმეა.

⚠ ფრთხილად!

ფრთხილად მოეუყარით მინას, განსაკუთრებით წინა პანელის კიდეების ირგვლივ. მინა შესაძლოა გატყდეს.

ნაბიჯი 1 ბოლომდე გააღეთ კარი.

ნაბიჯი 2 ასწიეთ და დააწეეთ კარის ორი ანჯამის სამაგრ ბერკეტებს (A).

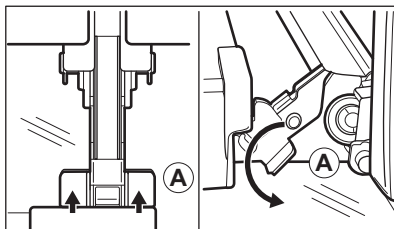

ნაბიჯი 3 დახურეთ ლუმელის კარი გახსნის პირველ პოზიციაზე (დაახლოებით 70°-იანი კუთხე). დაიჭირეთ კარი ორივე მხრიდან და ზემოთა კუთხით გამოჭაჩეთ ლუმელიდან. მოათავსეთ კარი გარეთა მხრით ქვემოთ სტაბილურ ზედაპირზე მოთავსებულ რბილ ქსოვილზე.

ნაბიჯი 4 დაიჭირეთ კარის საპირე (B) კარის ზედა ნაპირზე ორ მხარეზე და მიაწეეთ შიგნით დამჭერი პლუმბის გასათავისუფლებლად.

ნაბიჯი 5 კარის საპირე მოსახსნელად წინ გამოჭაჩეთ.

ნაბიჯი 6 სათითაოდ დაიჭირეთ კარის მინის პანელები მათ ზედა კიდეზე და გამოჭაჩეთ მიმმართველიდან გარეთ.

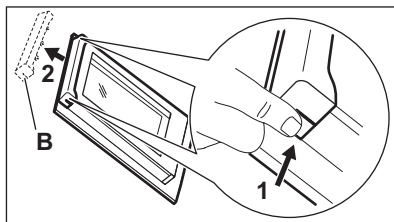

ნაბიჯი 7 მინის პანელი წყლითა და საპნით გაასუფთავეთ. ფრთხილად გაამშრალეთ მინის პანელი. მინის პანელებს ჭურჭლის სარეცხ მანქანაში ნუ გაასუფთავებთ.

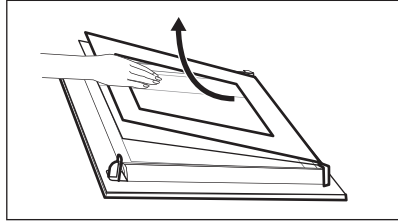

ნაბიჯი 8 გასუფთავების შემდეგ, უკუთანმიმდევრობით მიჰყევით ზემოთ მოცემულ ნაბიჯებს.

ნაბიჯი 9 პირველად მცირე ზომის პანელი დაამონტაჟეთ, შემდეგ - უფრო დიდი და ბოლოს - კარი. დაუწმუნდით რომ შუშები სწორი პოზიციითაა მოთავსებული, წინააღმდეგ შემთხვევაში, კარის ზედაპირი შესაძლოა გადახრდეს.

11.7 გამოცვლის წესი: ნათურა

⚠ გარფთხილება!

დენის დარტყმის რისკი.
ნათურა შეიძლება ცხელი იყოს.

ნათურის გამოცვლამდე:

ნაბიჯი 1	ნაბიჯი 2	ნაბიჯი 3
გამორთეთ ღუმელი. დაიცადეთ სანამ ღუმელი გაცივდება.	გამოართეთ ღუმელი ქსელიდან.	დადეთ ტილო კამერის ძირზე.

ზედა სანათი

ნაბიჯი 1 დაატრიალეთ და მოხსენით მინის საფარი.

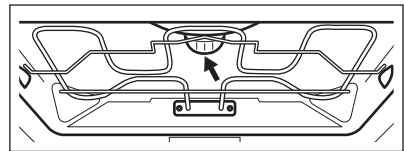

ნაბიჯი 2 გაწმინდეთ მინის საფარი.

ნაბიჯი 3 შეცვალეთ ნათურა შესაბამისი 300 °C ტემპერატურის მიმართ მედეგი ნათური.

ნაბიჯი 4 დაამონტაჟეთ მინის საფარი.

12. პრობლემის აღმოფხვრა

⚠ გარფთხილება!

იზილეთ უსაფრთხოების თავები.

12.1 რა უნდა გავაკეთოთ თუ...

ნებისმიერ შემთხვევაში, რომელიც არ არის მოცემული ამ ცხრილში, გთხოვთ დაუკავშირდეთ ავტორიზებული მომსახურების ცენტრს.



ელექტრო მოწყობილობა არ ირთვება ან არ თბება

პრობლემა	შეამოწმეთ თუ...
თქვენ ვერ ააქტიურებთ ან ამუშავებთ ელექტრო მოწყობილობას.	ელექტრო მოწყობილობა სწორად არის მიერთებული დენის წყაროსთან.
მოწყობილობა არ ცხელდება.	ავტომატური გამორთვის ფუნქცია გათიშულია.
მოწყობილობა არ ცხელდება.	დამცველი არ არის გადამწვარი.
მოწყობილობა არ ცხელდება.	დაბლოკვის ფუნქცია გამორთულია.



კომპონენტები

პრობლემა	შეამოწმეთ თუ...
ნათურა გამორთულია.	ცხობა ტენიანი ვენტილატორით - ჩართულია.
ნათურა არ მუშაობს.	ნათურა გადამწვარია.
ეს საკვები პროდუქტების სენსორი არ მუშაობს.	შტეკერი საკვები პროდუქტების სენსორი ბოლომდეა ჩასმული შტეფსელის როზეტში.



შეცდომის კოდები

ეკრანზე აისახება...	შეამოწმეთ თუ...
00:00	ელექტროენერჯის მიწოდება გაითიშა. დააყენეთ დღის დრო.

თუ ეკრანზე გამოჩნდება შეცდომის კოდი, რომელიც არ არის ამ ცხრილში, გამორთეთ და ჩართეთ ამნთები მოწყობილობის გადატვირთვისთვის. თუ შეცდომის კოდი მეორდება, დაუკავშირდით ავტორიზებულ მომსახურების ცენტრს.



წმენდა

პრობლემა	შეამოწმეთ თუ...
წყალი ჟონავს ღრუს ხრახნიდან.	კამერის რელიეფურ ნაწილში ზედმეტი წყალია.

12.2 მომსახურების მონაცემები

თუ პრობლემის გადაჭრის გზას თავად ვერ პოულობთ, დაუკავშირდით თქვენს დილერს ან ავტორიზებულ სერვისცენტრს.

სერვისცენტრის საჭირო მონაცემები მითითებულია საფირმო ფირფიტაზე. საფირმო ფირფიტა მოწყობილობის კამერის წინა ჩარჩოზეა. არ მოხსნათ მოწყობილობის კამერის საფირმო ფირფიტა.

გირჩევთ, მონაცემები დაწეროთ აქ:

მოდელი (MOD.)

პროდუქტის ნომერი (PNC)

სერიული ნომერი (S.N.)

13. ენერგოეფექტურობა

13.1 პროდუქტის შესახებ ინფორმაცია და პროდუქტის საინფორმაციო ფურცელი

მომწოდებლის დასახელება	AEG	
მოდელის იდენტიფიკაცია	BCE558370B 944188824 BCE558370M 944188825 BCK558370M 944188826	
ენერგოეფექტურობის ინდექსი	81.2	
ენერგო ეფექტური კლასი	A+	
ენერგიის მოხმარება სტანდარტული დატვირთვისას, კონვექციური რეჟიმი	1.09 კვტსთ/ციკლი	
ენერგიის მოხმარება სტანდარტული დატვირთვით, ვენტილირებული რეჟიმი	0.69 კვტსთ/ციკლი	
ზედაპირების რაოდენობა	1	
სითბოს წყარო	ელექტრობა	
მოცულობა	71ლ	
ლუმენის ტიპი	ჩასაშენებელი ლუმენი	
მასა	BCE558370B	32.0 კგ
	BCE558370M	32.5 კგ
	BCK558370M	32.5 კგ

IEC/EN 60350-1 — საყოფაცხოვრებო ელექტროხელსაწყოები საჭმლის მოსამზადებლად — ნაწილი 1: ქურები, ლუმენები, ორთქლის ლუმენები და გრილები - წარმადობის გაზომვის მეთოდები.

13.2 ენერგიის დაზოგვა

 მოწყობილობას აქვს ფუნქციები, რომლებიც დაგეგმარებათ ენერგიის დაზოგვაში საჭმლის ყოველდღიურად მომზადების დროს.

დარწმუნდით, რომ მოწყობილობის მუშაობის პროცესში კარი დახურულია. მზადების პროცესის განმავლობაში

მოწყობილობის კარს ხშირად ნუ გააღებთ. შეინარჩუნეთ კარის შუასაადების სისუფთავე და დარწმუნდით რომ იგი მის პოზიციაში კარგადაა ფიქსირებული.

ენერგიის დაზოგვის გასაუმჯობესებლად გამოიყენეთ სამზარეულოს მეტალის ქურჭელი.

როდესაც ეს შესაძლებელია, მომზადებამდე, წინასწარ ნუ გააცხელებთ მოწყობილობას.

ერთდროულად რამდენიმე კერძის მომზადების დროს, ეცადეთ ცხოზას შორის შუალედები მიინიშუმამდე დაიყვანოთ.

საჭმლის მომზადება ვენტილატორით როდესაც ეს შესაძლებელია, ენერჯის დაზოგვის მიზნით გამოიყენეთ ვენტილატორით მზადების ფუნქციები.

ნარჩენი სითბოს ინდიკატორი ვენტილატორი და ნათურა განაგრძობს მუშაობას. როდესაც მოწყობილობას გათიშავთ, ეკრანი ნარჩენ სითბოს აჩვენებს. მისი გამოყენებით შეგიძლიათ საკვები თბილად შეინახოთ.

ცხოზის 30 წუთზე მეტი ხანგრძლივობის შემთხვევაში, ცხოზის დასრულებამდე მინიმუმ 3-10 წუთით ადრე შეამცირეთ მოწყობილობის ტემპერატურა. მზადების პროცესი გაგრძელდება მოწყობილობაში არსებული ნარჩენი სითბოს გამოყენებით.

ნარჩენი სითბოს სხვა კერძების შესათბობად გამოყენება.

შეინახეთ საკვები თბილად ნარჩენი სითბოს გამოსაყენებლად და კერძის თბილად შესანახად აირჩიეთ შესაძლო უდაბლესი ტემპერატურა. ეკრანზე გამოჩნდება ნარჩენი სითბოს მაჩვენებელი ან ტემპერატურა.





გათიშული ნათურით მზადება გამორთეთ ნათურა საჭმლის მომზადების პროცესში. ჩართეთ ის მხოლოდ მაშინ, როცა დაგჭირდებათ.

ცხოზა ტენიანი ვენტილატორით ფუნქცია შექმნილია მზადების მანძილზე ენერჯის დასაზოგად.

ამ ფუნქციის გამოყენებისას ნათურა 30 წამის შემდეგ ავტომატურად ითიშება. შეგიძლიათ, კვლავ ჩართოთ ნათურა, მაგრამ აღნიშნული ქმედება შეამცირებს ენერჯის მოსალოდნელ დანაზოგას.

14. მენიუს სტრუქტურა

14.1 მენიუ

ნაბიჯი 1	ნაბიჯი 2	ნაბიჯი 3	ნაბიჯი 4	ნაბიჯი 5
				
≡ - აირჩიეთ, რომ გახსნათ მენიუ.	აირჩიეთ ვარიანტი, რომელსაც გთავაზობთ მენიუ სტრუქტურა და დააჭირეთ ლილავს „OK“.	აირჩიეთ პარამეტრი.	OK - დააჭირეთ პარამეტრის დასადასტურებლად.	დააკორექტირეთ მნიშვნელობა და დააჭირეთ ლილავს „OK“.

გამორთეთ გაცხელების ფუნქციების სახელური, რომ დატოვოთ მენიუ.

მენიუ სტრუქტურა



მომზადება დახმარებით 	წმენდა 	პარამეტრები 
--	--	---

პარამეტრები

01 დღის მანძილზე დრო	შეცვლა	02 ეკრანის სიკაშკაშე	1 - 5
----------------------	--------	----------------------	-------

პარამეტრები					
03	ლილაკის ტონები	1 - მოკლე ხმოვანი სიგნალი 2 - დაჩხაკუნება 3 - ხმა გამორთულია	04	ხმოვანი სიგნალის დონე	1 - 4
05	საკვები პროდუქტების სენსორი მოქმედება	1 - გამაფრთხილებელი სიგნალი და შეწყვეტა 2 - გამაფრთხილებელი სიგნალი	06	მუშაობის ტაიმერი	ჩართვა / გამორთვა
07	სინათლე	ჩართვა / გამორთვა	08	სწრაფი გაცხელება	ჩართვა / გამორთვა
09	Wi-Fi	ჩართვა / გამორთვა	10	ავტომატური დისტანციური მუშაობა	ჩართვა / გამორთვა
11	ქსელის დავიწყება	დიახ / არა	12	დემო-რეჟიმი	ლიცენზიის ამოქმედების კოდი: 2468
13	პროგრამული ვერსია	შემოწმება	14	ყველა პარამეტრის განულება	დიახ / არა

15. გარემოსდაცვითი პრობლემები

გადაამუშავეთ საგნები სიმბოლოთი . ჩადეთ შეფუთვა შესაბამის კონტეინერებში გადასამუშავებლად. ხელი შეუწყვეთ გარემოსა და ადამიანის ჯანმრთელობის დაცვას ელექტრო და ელექტრონული მოწყობილობების ნარჩენების გადამამუშავებით. არ გადაყაროთ  სიმბოლოთი მონიშნული

მოწყობილობები საყოფაცხოვრებო ნარჩენებთან ერთად. დააბრუნეთ პროდუქტი ადგილობრივ გადასამუშავებელ დაწესებულებაში ან დაუკავშირდით თქვენს მუნიციპალურ ოფისს.

Καλωσορίσατε στην AEG! Ευχαριστούμε που επιλέξατε τη συσκευή μας.



Στην προσπάθειά μας για αειφορία, μειώνουμε τα χαρτόγραφα μέσα και παρέχουμε τα πλήρη εγχειρίδια χρήστη σε ηλεκτρονική μορφή. Μπορείτε να έχετε πρόσβαση στο

πλήρες εγχειρίδιο χρήστη στον ιστότοπο **aeg.com/manuals**

Βρείτε υποδείξεις χρήσης, φυλλάδια, συμβουλές για την επίλυση προβλημάτων, πληροφορίες συντήρησης και επισκευής στον ιστότοπο **aeg.com/support**



Για περισσότερες συνταγές, συμβουλές, επίλυση προβλημάτων, κάντε λήψη της εφαρμογής **My AEG Kitchen**.



Υπόκειται σε αλλαγές χωρίς προειδοποίηση.

ΠΕΡΙΕΧΟΜΕΝΑ

1. ΠΛΗΡΟΦΟΡΙΕΣ ΓΙΑ ΤΗΝ ΑΣΦΑΛΕΙΑ.....	185
2. ΟΔΗΓΙΕΣ ΓΙΑ ΤΗΝ ΑΣΦΑΛΕΙΑ.....	187
3. ΠΕΡΙΓΡΑΦΗ ΠΡΟΪΟΝΤΟΣ.....	190
4. ΠΙΝΑΚΑΣ ΧΕΙΡΙΣΤΗΡΙΩΝ.....	191
5. ΠΡΙΝ ΤΗΝ ΠΡΩΤΗ ΧΡΗΣΗ.....	192
6. ΚΑΘΗΜΕΡΙΝΗ ΧΡΗΣΗ.....	193
7. ΛΕΙΤΟΥΡΓΙΕΣ ΡΟΛΟΓΙΟΥ.....	199
8. ΧΡΗΣΗ ΤΩΝ ΕΞΑΡΤΗΜΑΤΩΝ.....	201
9. ΠΡΟΣΘΕΤΕΣ ΛΕΙΤΟΥΡΓΙΕΣ.....	203
10. ΥΠΟΔΕΙΞΕΙΣ ΚΑΙ ΣΥΜΒΟΥΛΕΣ.....	203
11. ΦΡΟΝΤΙΔΑ ΚΑΙ ΚΑΘΑΡΙΣΜΑ.....	206
12. ΑΝΤΙΜΕΤΩΠΙΣΗ ΠΡΟΒΛΗΜΑΤΩΝ.....	209
13. ΕΝΕΡΓΕΙΑΚΗ ΑΠΟΔΟΣΗ.....	211
14. ΔΟΜΗ ΜΕΝΟΥ.....	212
15. ΠΕΡΙΒΑΛΛΟΝΤΙΚΑ ΘΕΜΑΤΑ.....	213



1. ⚠ ΠΛΗΡΟΦΟΡΪΕΣ ΓΙΑ ΤΗΝ ΑΣΦΑΛΕΙΑ

Πριν από την εγκατάσταση και τη χρήση της συσκευής, διαβάστε προσεκτικά τις παρεχόμενες οδηγίες. Ο κατασκευαστής δεν είναι υπεύθυνος για τυχόν τραυματισμούς ή ζημιές που είναι αποτέλεσμα λανθασμένης εγκατάστασης ή χρήσης. Να φυλάσσετε πάντα αυτές τις οδηγίες σε ένα ασφαλές μέρος με εύκολη πρόσβαση για μελλοντική αναφορά.

1.1 Ασφάλεια παιδιών και ευπαθών ατόμων

- Η συσκευή αυτή μπορεί να χρησιμοποιηθεί από παιδιά ηλικίας 8 ετών και άνω και από άτομα με μειωμένες σωματικές, αισθητηριακές ή πνευματικές δυνατότητες ή έλλειψη εμπειρίας και γνώσης, εάν επιβλέπονται ή έχουν λάβει οδηγίες σχετικά με τη χρήση της συσκευής με ασφαλή τρόπο και κατανοούν τους κινδύνους που ενέχονται. Παιδιά ηλικίας μικρότερης των 8 ετών και άτομα με εκτενείς και περίπλοκες αναπηρίες πρέπει να παραμένουν μακριά από τη συσκευή, εκτός εάν επιβλέπονται συνεχώς.
- Τα παιδιά πρέπει να εποπτεύονται ώστε να διασφαλίζεται ότι δεν παίζουν με τη συσκευή και κινητές συσκευές με το My AEG Kitchen .
- Φυλάσσετε όλα τα υλικά συσκευασίας μακριά από τα παιδιά και απορρίψτε τα κατάλληλα.
- ΠΡΟΕΙΔΟΠΟΙΗΣΗ: Η συσκευή και τα προσβάσιμα μέρη της θερμαίνονται κατά τη χρήση. Κρατάτε τα παιδιά και τα κατοικίδια ζώα μακριά από τη συσκευή όταν την χρησιμοποιείτε και όταν ψύχεται.
- Εάν η συσκευή διαθέτει διάταξη ασφαλείας για παιδιά, θα πρέπει να είναι ενεργοποιημένη.
- Τα παιδιά δεν πρέπει να εκτελούν τον καθαρισμό και τη συντήρηση που εκτελεί ο χρήστης στη συσκευή χωρίς επίβλεψη.

1.2 Γενικές πληροφορίες για την ασφάλεια

- Αυτή η συσκευή προορίζεται μόνο για μαγειρική χρήση.

- Η συσκευή αυτή έχει σχεδιαστεί μόνο για οικιακή χρήση σε εσωτερικό περιβάλλον.
- Η συσκευή αυτή μπορεί να χρησιμοποιηθεί σε γραφεία, δωμάτια ξενοδοχείων, ξενώνες, αγροικίες και άλλα παρόμοια καταλύματα όπου τέτοια χρήση δεν υπερβαίνει τα επίπεδα της (μέσης) οικιακής χρήσης.
- Η εγκατάσταση αυτής της συσκευής και η αντικατάσταση του καλωδίου πρέπει να εκτελείται μόνο από κατάλληλα καταρτισμένο άτομο.
- Μην χρησιμοποιείτε τη συσκευή πριν την εγκαταστήσετε στην ενσωματωμένη δομή.
- Πριν από οποιαδήποτε εργασία συντήρησης, αποσυνδέετε τη συσκευή από την πρίζα.
- Εάν το καλώδιο τροφοδοσίας έχει υποστεί φθορές, θα πρέπει να αντικατασταθεί από τον κατασκευαστή, το Εξουσιοδοτημένο Κέντρο Σέρβις ή ένα κατάλληλα καταρτισμένο άτομο, ώστε να αποφευχθεί τυχόν κίνδυνος από το ηλεκτρικό ρεύμα.
- ΠΡΟΕΙΔΟΠΟΙΗΣΗ: Βεβαιωθείτε ότι η συσκευή είναι απενεργοποιημένη προτού αντικαταστήσετε τον λαμπτήρα για την αποφυγή πιθανότητας ηλεκτροπληξίας.
- ΠΡΟΕΙΔΟΠΟΙΗΣΗ: Η συσκευή και τα προσβάσιμα μέρη της θερμαίνονται κατά τη χρήση. Πρέπει να προσέχετε ώστε να μην αγγίζετε τις αντιστάσεις ή την επιφάνεια του εσωτερικού της συσκευής.
- Χρησιμοποιείτε πάντα γάντια φούρνου όταν αφαιρείτε ή βάζετε εξαρτήματα ή σκεύη.
- Χρησιμοποιείτε μόνο τον αισθητήρα φαγητού (αισθητήρα θερμοκρασίας πυρήνα) που συνιστάται για αυτήν τη συσκευή.
- Για να αφαιρέσετε τα στηρίγματα σαρώων, τραβήξτε πρώτα το μπροστινό τμήμα του στηρίγματος σαρώων και, στη συνέχεια, το πίσω τμήμα για να το αποσπάσετε από τα πλαϊνά τοιχώματα. Τοποθετήστε τα στηρίγματα σαρώων, ακολουθώντας την παραπάνω διαδικασία με την αντίστροφη σειρά.

- Μη χρησιμοποιείτε ατμοκαθαριστή για τον καθαρισμό της συσκευής.
- Μη χρησιμοποιείτε ισχυρά λειαντικά καθαριστικά ή αιχμηρές μεταλλικές ξύστρες για να καθαρίσετε τη γυάλινη πόρτα, καθότι μπορεί να χαράξουν την επιφάνεια και αυτό μπορεί να προκαλέσει θραύση του γυαλιού.

2. ΟΔΗΓΙΕΣ ΓΙΑ ΤΗΝ ΑΣΦΑΛΕΙΑ

2.1 Εγκατάσταση



ΠΡΟΕΙΔΟΠΟΙΗΣΗ!

Η εγκατάσταση αυτής της συσκευής πρέπει να εκτελείται μόνο από κατάλληλα καταρτισμένο άτομο.

- Αφαιρέστε όλα τα υλικά της συσκευασίας.
- Εάν η συσκευή έχει υποστεί ζημιά, μην προβείτε σε εγκατάσταση ή χρήση της.
- Ακολουθείτε τις οδηγίες εγκατάστασης που παρέχονται με τη συσκευή.
- Πάντα να προσέχετε όταν μετακινείτε τη συσκευή καθώς είναι βαριά. Να χρησιμοποιείτε πάντα γάντια ασφαλείας και κλειστά παπούτσια.
- Μην τραβάτε τη συσκευή από τη λαβή.
- Τοποθετήστε τη συσκευή σε κατάλληλο και ασφαλές μέρος που πληροί τις απαιτήσεις εγκατάστασης.
- Τηρείτε την ελάχιστη απόσταση από άλλες συσκευές και μονάδες.
- Πριν τοποθετήσετε τη συσκευή, ελέγξτε αν η πόρτα της συσκευής ανοίγει χωρίς περιορισμό.
- Η συσκευή είναι εξοπλισμένη με ηλεκτρικό σύστημα ψύξης. Πρέπει να λειτουργεί με την ηλεκτρική παροχή.
- Η ενσωματωμένη μονάδα πρέπει να ικανοποιεί τις απαιτήσεις σταθερότητας του DIN 68930.

Ελάχιστο ύψος ντουλαπιού (Ελάχιστο ύψος ντουλαπιού κάτω από τον πάγκο)	578 (600) mm
Πλάτος ντουλαπιού	560 mm
Βάθος ντουλαπιού	550 (550) mm
Ύψος μπροστινού μέρους της συσκευής	594 mm

Ύψος πίσω μέρους της συσκευής	576 mm
Πλάτος μπροστινού μέρους της συσκευής	595 mm
Πλάτος πίσω μέρους της συσκευής	559 mm
Βάθος της συσκευής	567 mm
Βάθος εντοιχιισμού της συσκευής	546 mm
Βάθος με ανοιχτή πόρτα	1027 mm
Ελάχιστο μέγεθος ανοίγματος εξερισμού. Ανοίγμα στο κάτω μέρος της πίσω πλευράς	560x20 mm
Μήκος καλωδίου ηλεκτρικής τροφοδοσίας. Το καλώδιο είναι τοποθετημένο στη δεξιά γωνία στην πίσω πλευρά	1500 mm
Βίδες τοποθέτησης	4x25 mm

2.2 Ηλεκτρική σύνδεση



ΠΡΟΕΙΔΟΠΟΙΗΣΗ!

Κίνδυνος πυρκαγιάς και ηλεκτροπληξίας.

- Όλες οι ηλεκτρικές συνδέσεις πρέπει να πραγματοποιούνται από επαγγελματία ηλεκτρολόγο.
- Η συσκευή πρέπει να είναι γειωμένη.
- Βεβαιωθείτε ότι οι παράμετροι στην πινακίδα τεχνικών χαρακτηριστικών είναι συμβατές με τις ονομαστικές τιμές ηλεκτρικού ρεύματος της παροχής ρεύματος.

- Χρησιμοποιείτε πάντα σωστά εγκατεστημένη πρίζα με προστασία κατά της ηλεκτροπληξίας.
- Μη χρησιμοποιείτε πολύπριζα και μπαλαντζές.
- Προσέχετε να μην προκληθεί ζημιά στο φως τροφοδοσίας και το καλώδιο τροφοδοσίας. Σε περίπτωση που πρέπει να αντικατασταθεί το καλώδιο τροφοδοσίας της συσκευής, η αντικατάσταση πρέπει να γίνει από το Εξουσιοδοτημένο Κέντρο Σέρβις μας.
- Μην επιτρέπετε σε καλώδια τροφοδοσίας να βρίσκονται κοντά ή να έρχονται σε επαφή με την πόρτα της συσκευής ή με την εσοχή κάτω από τη συσκευή, ιδιαίτερα όταν βρίσκεται σε λειτουργία ή η πόρτα είναι ζεστή.
- Η προστασία από ηλεκτροπληξία των υπό τάση ή μονωμένων τμημάτων πρέπει να στερεώνεται με τέτοιο τρόπο, ώστε να μην είναι δυνατή η αφαίρεσή της χωρίς εργαλεία.
- Συνδέστε το φως τροφοδοσίας στην πρίζα μόνον αφού έχει ολοκληρωθεί η εγκατάσταση. Μετά την εγκατάσταση, βεβαιωθείτε ότι είναι δυνατή η πρόσβαση στο φως τροφοδοσίας.
- Εάν η πρίζα είναι χαλαρή, μη συνδέετε το φως τροφοδοσίας.
- Μην τραβάτε το καλώδιο τροφοδοσίας για να αποσυνδέσετε τη συσκευή. Τραβάτε πάντα το φως τροφοδοσίας.
- Χρησιμοποιείτε μόνο σωστές μονωτικές διατάξεις: ασφαλειοδιακόπτες, ασφάλειες (βιδωτές ασφάλειες αφαιρούμενες από την υποδοχή), διακόπτες διαφυγής ρεύματος και ρελέ.
- Στην ηλεκτρική εγκατάσταση της συσκευής πρέπει να προβλέπεται μονωτική διάταξη που να επιτρέπει την αποσύνδεση της συσκευής από το δίκτυο ρεύματος από όλους τους πόλους. Η μονωτική διάταξη πρέπει να έχει ελάχιστη απόσταση 3 mm μεταξύ των επαφών.
- Αυτή η συσκευή παρέχεται με φως και καλώδιο τροφοδοσίας.

2.3 Χρήση

ΠΡΟΕΙΔΟΠΟΙΗΣΗ!

Κίνδυνος τραυματισμού, εγκαυμάτων και ηλεκτροπληξίας ή έκρηξης.

- Μην αλλάζετε τις προδιαγραφές αυτής της συσκευής.
- Φροντίστε τα ανοίγματα αερισμού να είναι ελεύθερα από εμπόδια.
- Μην αφήνετε τη συσκευή χωρίς επιτήρηση κατά τη λειτουργία.
- Απενεργοποιήστε τη συσκευή μετά από κάθε χρήση.
- Προσέχετε όταν ανοίγετε την πόρτα της συσκευής με τη συσκευή σε λειτουργία. Μπορεί να απελευθερωθεί ζεστός αέρας.
- Μην λειτουργείτε τη συσκευή με βρεγμένα χέρια ή όταν είναι σε επαφή με νερό.
- Μην ασκείτε πίεση στην ανοιχτή πόρτα.
- Μη χρησιμοποιείτε τη συσκευή ως επιφάνεια εργασίας ή ως επιφάνεια αποθήκευσης αντικειμένων.
- Ανοίξτε την πόρτα της συσκευής προσεκτικά. Η χρήση συστατικών με αλκοόλη μπορεί να δημιουργήσει ένα μείγμα αλκοόλης με αέρα.
- Μην αφήνετε σπίθες ή γυμνές φλόγες να έρθουν σε επαφή με τη συσκευή όταν ανοίγετε την πόρτα.
- Μην τοποθετείτε εύφλεκτα προϊόντα ή στοιχεία που είναι βρεγμένα με εύφλεκτα προϊόντα μέσα, κοντά ή πάνω στη συσκευή.
- Μη μοιράζετε τον κωδικό πρόσβασης Wi-Fi με άλλους.

ΠΡΟΕΙΔΟΠΟΙΗΣΗ!

Κίνδυνος πρόκλησης ζημιάς στη συσκευή.

- Για την αποφυγή βλάβης ή αποχρωματισμού στο σμάλτο:
 - μην τοποθετείτε σκεύη ή άλλα αντικείμενα μέσα στη συσκευή απευθείας σε επαφή με το κάτω μέρος της.
 - μην τοποθετείτε αλουμινόχαρτο απευθείας σε επαφή με το κάτω μέρος του εσωτερικού της συσκευής.
 - μην τοποθετείτε νερό απευθείας μέσα στη ζεστή συσκευή.

- μην διατηρείτε υγρά πιάτα και τρόφιμα στη συσκευή αφού τελειώσετε το μαγείρεμα.
- προσέχετε όταν αφαιρείτε ή τοποθετείτε τα αξεσουάρ.
- Ο αποχρωματισμός της εμαγιέ επιφάνειας ή της επιφάνειας από ανοξείδωτο ασάλι δεν επηρεάζει την απόδοση της συσκευής.
- Χρησιμοποιήστε ένα βαθύ ταψί για υγρά κέικ. Οι χυμοί φρούτων προκαλούν λεκέδες που μπορεί να είναι μόνιμοι.
- Να μαγειρεύετε πάντα με την πόρτα της συσκευής κλειστή.
- Αν η συσκευή έχει εγκατασταθεί πίσω από ένα πλαίσιο επίπλου (π.χ. μια πόρτα) φροντίστε η πόρτα να μην είναι ποτέ κλειστή όσο η συσκευή βρίσκεται σε λειτουργία. Μπορεί να συσσωρευτεί θερμότητα και υγρασία σε ένα κλειστό πλαίσιο επίπλου και να προκληθεί ζημιά στη συσκευή, την κατοικία ή το δάπεδο. Μην κλείνετε το πλαίσιο του επίπλου προτού η συσκευή κρυώσει μετά τη χρήση.

2.4 Φροντίδα και καθαρίσμα

ΠΡΟΕΙΔΟΠΟΙΗΣΗ!

Κίνδυνος τραυματισμού, πυρκαγιάς, ή βλάβης της συσκευής.

- Πριν από την πραγματοποίηση συντήρησης, απενεργοποιήστε τη συσκευή και αποσυνδέστε το φιλς τροφοδοσίας από την πρίζα.
- Βεβαιωθείτε ότι η συσκευή είναι κρύα. Υπάρχει κίνδυνος θραύσης των τζαμιών.
- Αντικαταστήστε άμεσα τα τζάμια της πόρτας όταν έχουν υποστεί ζημιά. Επικοινωνήστε με το Εξουσιοδοτημένο Κέντρο Σέρβις.
- Απαιτείται προσοχή κατά την αφαίρεση της πόρτας από τη συσκευή. Η πόρτα είναι βαριά!
- Καθαρίζετε τακτικά τη συσκευή για να αποτραπεί η φθορά του υλικού της επιφάνειας.
- Καθαρίστε τη συσκευή με ένα υγρό μαλακό πανί. Χρησιμοποιείτε μόνο ουδέτερα απορρυπαντικά. Μη χρησιμοποιείτε λειαντικά προϊόντα, σφουγγαράκια που χαράσσουν, διαλύτες ή μεταλλικά αντικείμενα.

- Αν χρησιμοποιείτε σπρέι καθαρισμού για φούρνους, ακολουθείτε τις οδηγίες ασφαλείας στη συσκευασία.
- Μην καθαρίζετε την καταλυτική εμαγιέ επίστρωση με απορρυπαντικά.

2.5 Εσωτερικός φωτισμός

ΠΡΟΕΙΔΟΠΟΙΗΣΗ!

Κίνδυνος ηλεκτροπληξίας.

- Σχετικά με τον/τους λαμπτήρα/λαμπτήρες εντός αυτού του προϊόντος και τους ανταλλακτικούς λαμπτήρες που πωλούνται ξεχωριστά: Αυτοί οι λαμπτήρες προορίζονται ώστε να αντέχουν σε εξαιρετικά δύσκολες συνθήκες σε οικιακές συσκευές, όπως σε θερμοκρασίες, δονήσεις, υγρασία ή προορίζονται να σηματοδοτούν πληροφορίες σχετικά με τη λειτουργική κατάσταση της συσκευής. Δεν προορίζονται για χρήση σε άλλες εφαρμογές και δεν είναι κατάλληλοι για τον φωτισμό οικιακών χώρων.
- Το προϊόν αυτό περιέχει φωτεινή πηγή της τάξης ενεργειακής απόδοσης G.
- Χρησιμοποιείτε μόνο λαμπτήρες με τις ίδιες προδιαγραφές.

2.6 Σέρβις

- Για την επισκευή της συσκευής, επικοινωνήστε με το Εξουσιοδοτημένο Κέντρο Σέρβις.
- Χρησιμοποιείτε μόνο γνήσια ανταλλακτικά.

2.7 Απόρριψη

ΠΡΟΕΙΔΟΠΟΙΗΣΗ!

Κίνδυνος τραυματισμού ή ασφυξίας.

- Επικοινωνήστε με τις δημοτικές αρχές της περιοχής σας για πληροφορίες σχετικά με τον τρόπο απόρριψης της συσκευής.
- Αποσυνδέστε τη συσκευή από την παροχή ρεύματος.
- Κόψτε το καλώδιο τροφοδοσίας κοντά στη συσκευή και απορρίψτε το.
- Αφαιρέστε το μάνταλο της πόρτας για να αποτραπεί ο εγκλεισμός παιδιών ή ζώων μέσα στη συσκευή.

3. ΠΕΡΙΓΡΑΦΗ ΠΡΟΪΟΝΤΟΣ

3.1 Γενική επισκόπηση

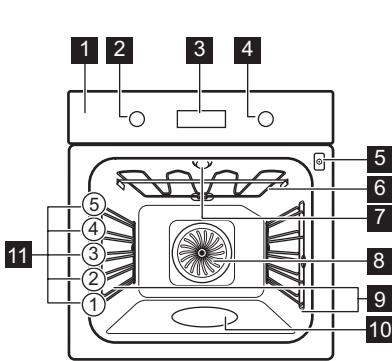

- 1 Πίνακας χειριστηρίων
- 2 Διακόπτης προγραμματών θέρμανσης
- 3 Οθόνη
- 4 Διακόπτης λειτουργίας
- 5 Υποδοχή αισθητήρα φαγητού
- 6 Εξάρτημα ζεστάματος
- 7 Λαμπτήρας
- 8 Ανεμιστήρας
- 9 Στήριξη σάκας, αφαιρούμενη
- 10 Ανάγλυφο τμήμα εσωτερικού του φούρνου
- 11 Θέσεις σάκας

3.2 Αξεσουάρ

Μεταλλική σάκας

Για μαγειρικά σκεύη, φόρμες για κέικ, ψητά.

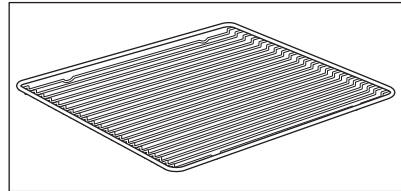

Ταψί ψησίματος

Για κέικ και μπισκότα.

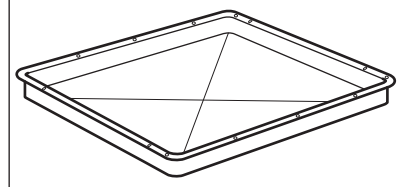

Ταψί ψησίματος / γκριλ

Για το ψήσιμο ή ως ένα σκεύος για τη συλλογή του λίπους.

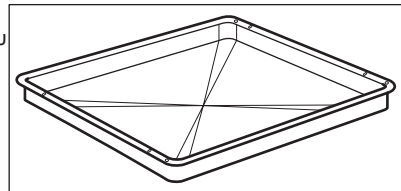

Αισθ. Φαγητού

Για μέτρηση της θερμοκρασίας στο εσωτερικό του φαγητού.

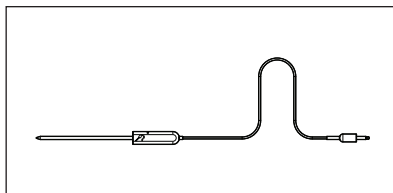

Τηλεσκοπικοί βραχίονες

Για την ευκολότερη τοποθέτηση και αφαίρεση τασιών και μεταλλικών σχαρών.

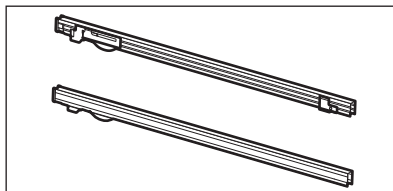

4. ΠΙΝΑΚΑΣ ΧΕΙΡΙΣΤΗΡΙΩΝ

4.1 Βυθιζόμενοι διακόπτες

Για να χρησιμοποιήσετε τη συσκευή, πιέστε τον διακόπτη. Ο διακόπτης πετάγεται προς τα έξω.

4.2 Επισκόπηση πίνακα χειριστηρίων

Επιλέξτε ένα πρόγραμμα ζεστάματος για να ενεργοποιήσετε τη συσκευή. Στρέψτε τον

διακόπτη προγραμμάτων στη θέση απενεργοποίησης για να απενεργοποιήσετε τον φούρνο.



Χρονοδιακόπτης



Ταχεία προθέρμανση



Φωτισμός Φούρνου



Αισθ. Φαγητού

OK

Επιβεβαίωση ρύθμισης

4.3 Οθόνη

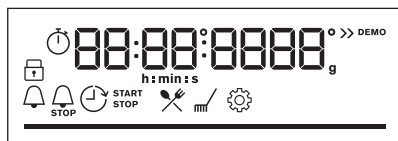

Οθόνη με λειτουργίες πλήκτρων.

Ενδείξεις οθόνης

Βασικές ενδείξεις



Κλειδωμα



Μαγείρεμα με βοήθεια



Καθαρισμός



Ρυθμίσεις



Ταχεία προθέρμανση

Ενδείξεις χρονοδιακόπτη

Χρονομετρητής

Τέλος

Καθυστέρηση Έναρξης

Χρονοδιακόπτης Λειτουργίας



Η σύνδεση Wi-Fi είναι ενεργοποιημένη.



Η ένδειξη Απομακρυσμένη λειτουργία είναι αναμμένη.

Wi-Fi ένδειξη - αναβοσβήνει όταν ο φούρνος μπορεί να συνδεθεί στο Wi-Fi.

Απομακρυσμένη λειτουργία ένδειξη - η συσκευή μπορεί να ελεγχθεί εξ αποστάσεως.

Μπάρα προόδου - για τη θερμοκρασία ή τον χρόνο. Η μπάρα είναι εντελώς κόκκινη όταν ο φούρνος φτάσει στη ρυθμισμένη θερμοκρασία.

Ένδειξη μαγειρέματος στον ατμό



Αισθ. Φαγητού ένδειξη



5. ΠΡΙΝ ΤΗΝ ΠΡΩΤΗ ΧΡΗΣΗ



ΠΡΟΕΙΔΟΠΟΙΗΣΗ!

Ανατρέξτε στα κεφάλαια σχετικά με την Ασφάλεια.

5.1 Αρχικός καθαρισμός

Πριν από την πρώτη χρήση, καθαρίστε τον άδειο φούρνο και ρυθμίστε την ώρα:



0:00.

Ρυθμίστε τον χρονοδιακόπτη. Πιέστε το κουμπί **OK**.

5.2 Αρχική προθέρμανση

Προθερμάνετε τον άδειο φούρνο πριν από την πρώτη χρήση.

Βήμα 1 Αφαιρέστε όλα τα αξεσουάρ και τα αφαιρούμενα στηρίγματα σχαρών από τον φούρνο.

Βήμα 2 Ρυθμίστε τη μέγιστη θερμοκρασία για τη λειτουργία: . Αφήστε τον φούρνο να λειτουργήσει για 1 ώ.

Βήμα 3 Ρυθμίστε τη μέγιστη θερμοκρασία για τη λειτουργία: 
Αφήστε τον φούρνο να λειτουργήσει για 15 λεπ.

 Από τον φούρνο μπορεί να αναδυθεί μια οσμή και καπνός κατά τη διάρκεια της προθέρμανσης. Βεβαιωθείτε ότι το δωμάτιο αερίζεται.

5.3 Ασύρματη σύνδεση

Για να συνδέσετε τη συσκευή χρειάζεστε:

- Ασύρματο δίκτυο με σύνδεση στο διαδίκτυο.
- Κινητή συσκευή συνδεδεμένη στο ασύρματο δίκτυο.

Βήμα 1 Για να κάνετε λήψη της εφαρμογής My AEG Kitchen : Σαρώστε τον κωδικό QR στην πινακίδα τεχνικών χαρακτηριστικών με την κάμερα στην κινητή συσκευή σας για να ανακατευθυνθείτε στην αρχική σελίδα της AEG. Η πινακίδα τεχνικών χαρακτηριστικών βρίσκεται στο μπροστινό πλαίσιο του εσωτερικού της συσκευής. Μπορείτε επίσης να κάνετε λήψη της εφαρμογής απευθείας από το app store.

Βήμα 2 Ακολουθήστε τις οδηγίες εγγραφής της εφαρμογής.

Βήμα 3 Στρέψτε τον διακόπτη προγραμμάτων για να επιλέξετε τα προγράμματα: .

Βήμα 4 Στρέψτε τον διακόπτη λειτουργίας για να επιλέξετε: Ρυθμίσεις. Ενεργοποιήστε τη λειτουργία Wi-Fi. Ανατρέξτε στο κεφάλαιο «Δομή μενού».

Συχνότητα	2,4 GHz WLAN 2400 - 2483,5 MHz
-----------	-----------------------------------

Πρωτόκολλο	IEEE 802.11b DSSS/802.11g/n OFDM
------------	----------------------------------

Μέγιστη Ισχύς	EIRP < 20 dBm (100 mW)
---------------	------------------------

Μονάδα Wi-Fi	NIUS-50
--------------	---------

5.4 Άδειες χρήσης λογισμικού

Το λογισμικό στο παρόν προϊόν περιέχει στοιχεία που βασίζονται σε δωρεάν λογισμικό ανοιχτού κώδικα. Η AEG αναγνωρίζει με ευγνωμοσύνη τη συμβολή των κοινοτήτων ανοιχτού λογισμικού και ρομποτικής στο έργο ανάπτυξης.

Για να αποκτήσετε πρόσβαση στον πηγαίο κώδικα αυτών των στοιχείων δωρεάν

λογισμικού ανοιχτού κώδικα, των οποίων οι προϋποθέσεις άδειας χρήσης απαιτούν δημοσίευση, καθώς και για να δείτε τις πλήρεις πληροφορίες πνευματικών δικαιωμάτων και τους ισχύοντες όρους άδειας χρήσης, επισκεφτείτε τη διεύθυνση: <http://aeg.opensoftwarerepository.com> (φάκελος NIUS).

6. ΚΑΘΗΜΕΡΙΝΗ ΧΡΗΣΗ



ΠΡΟΕΙΔΟΠΟΙΗΣΗ!

Ανατρέξτε στα κεφάλαια σχετικά με την Ασφάλεια.

6.1 Πώς να ρυθμίσετε: Προγράμματα θέρμανσης

Βήμα 1 Στρέψτε τον διακόπτη προγραμμάτων για να επιλέξετε ένα πρόγραμμα.

Βήμα 2 Περιστρέψτε τον διακόπτη λειτουργίας για να ρυθμίσετε τη θερμοκρασία.

 - πίστετε παρατεταμένα για να ενεργοποιήσετε τη λειτουργία: Ταχεία προθέρμανση. Είναι διαθέσιμη για ορισμένες λειτουργίες του φούρνου.

Μαγείρεμα με ατμό

Βεβαιωθείτε ότι ο φούρνος είναι κρύος.

Βήμα 1

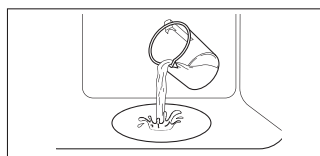

Γεμίστε το ανάγλυφο τμήμα του εσωτερικού του φούρνου με νερό της βρύσης.

Βήμα 2



Επιλέξτε το πρόγραμμα ατμού.

Βήμα 3



Ρυθμίστε τη θερμοκρασία.

Βήμα 4

Προθερμάνετε τον κενό φούρνο για 10 λεπ. για να δημιουργηθεί υγρασία. Τοποθετήστε το φαγητό στον φούρνο.

 Η μέγιστη χωρητικότητα του ανάγλυφου τμήματος του εσωτερικού του φούρνου είναι 250 ml. Μη γεμίζετε το ανάγλυφο τμήμα του εσωτερικού του φούρνου κατά τη διάρκεια μαγειρέματος ή όταν ο φούρνος είναι ζεστός.

Όταν ολοκληρωθεί το μαγείρεμα με ατμό:

Βήμα 1

Στρέψτε τον διακόπτη προγραμμάτων ζεστάματος στη θέση απενεργοποίησης για να απενεργοποιήσετε τον φούρνο.

Βήμα 2

Ανοίξτε προσεκτικά την πόρτα. Η υγρασία που απελευθερώνεται μπορεί να προκαλέσει εγκαύματα.

Βήμα 3

Βεβαιωθείτε ότι ο φούρνος είναι κρύος. Αφαιρέστε το υπόλοιπο νερό από το ανάγλυφο τμήμα του εσωτερικού του φούρνου.

6.2 Προγράμματα θέρμανσης

Πρόγραμμα

Εφαρμογή



Θερμός Αέρας

Για ψήσιμο μέχρι και σε τρεις θέσεις σχαρών ταυτόχρονα και για ξήρανση φαγητού. Ρυθμίστε τη θερμοκρασία κατά 20-40°C χαμηλότερα από ό,τι για τη λειτουργία Πάνω/Κάτω Θέρμανση.









Πάνω/Κάτω Θέρμανση

Για ψήσιμο σε μία θέση σχάρας.



SteamBake

Για την προσθήκη υγρασίας κατά το μαγείρεμα. Για την εξασφάλιση σωστού χρώματος και τραγανής κρούστας κατά το ψήσιμο. Για να γίνει το φαγητό πιο ζουμερό κατά το ξαναζέσταμα. Για τη διατήρηση φρούτων ή λαχανικών.

Πρόγραμμα	Εφαρμογή
 Λειτουργία Πίτσα	Για ψήσιμο πίτσας. Για εντατικό ρόδισμα και τραγανή βάση.
 Κάτω Θέρμανση	Για το ψήσιμο κέικ με τραγανή βάση και τη συντήρηση τροφίμων.
 Καταψυγμένα τρόφιμα	Για να γίνουν τραγανά τα έτοιμα φαγητά (π.χ. οι ηλιανθές πατάτες, οι κυδωνάτες πατάτες ή τα σπρινγκ ρολς).
 Υγρός Θερμός Αέρας	Αυτή η λειτουργία σχεδιάστηκε για να εξοικονομήτε ενέργεια κατά το ψήσιμο. Όταν χρησιμοποιείτε αυτή τη λειτουργία, η θερμοκρασία στο εσωτερικό του φούρνου μπορεί να διαφέρει από τη ρυθμισμένη θερμοκρασία. Χρησιμοποιείται η υπολειπόμενη θερμότητα. Η θερμαντική ισχύς μπορεί να μειωθεί. Για περισσότερες πληροφορίες, ανατρέξτε στο κεφάλαιο «Καθημερινή χρήση», Σημειώσεις σχετικά με: Υγρός Θερμός Αέρας .
 Γκριλ	Για ψήσιμο στο γκριλ λεπτών κομματιών φαγητού καθώς και για φρυγάνισμα ψωμιού.
 Γκριλ με Θερμό Αέρα	Για ψήσιμο μεγάλων μεριδών κρέατος ή πουλερικών με κόκαλα σε μία θέση σχάρας. Για γκρατινάρισμα και για ρόδισμα.
 Μενού	Για να εισέλθετε στο Μενού: Μαγείρεμα με βοήθεια, Καθαρισμός, Ρυθμίσεις.

6.3 Σημειώσεις σχετικά με: Υγρός Θερμός Αέρας

Αυτή η λειτουργία χρησιμοποιήθηκε για συμμόρφωση με την τάξη ενεργειακής απόδοσης και τις απαιτήσεις για τον οικολογικό σχεδιασμό (σύμφωνα με EU 65/2014 και EU 66/2014). Δοκιμές σύμφωνα με το:

IEC/EN 60350-1

Η πόρτα του φούρνου θα πρέπει να είναι κλειστή κατά τη διάρκεια του μαγειρέματος, έτσι ώστε η λειτουργία να μη διακόπτεται και ο

φούρνος να λειτουργεί με την υψηλότερη δυνατή ενεργειακή απόδοση.

Όταν χρησιμοποιείτε αυτήν τη λειτουργία, ο λαμπτήρας απενεργοποιείται αυτόματα μετά από 30 δευτερόλεπτα.

Για τις οδηγίες μαγειρέματος ανατρέξτε στο κεφάλαιο «Υποδείξεις και συμβουλές», Υγρός Θερμός Αέρας . Για γενικές συστάσεις εξοικονόμησης ενέργειας, ανατρέξτε στο κεφάλαιο «Ενεργειακή Απόδοση», Εξοικονόμηση Ενέργειας.

6.4 Πώς να ρυθμίσετε: Μαγείρεμα με βοήθεια

Για κάθε φαγητό σε αυτό το υπομενού παρέχεται προτεινόμενο πρόγραμμα και θερμοκρασία. Χρησιμοποιήστε τη λειτουργία για να ετοιμάσετε ένα φαγητό γρήγορα με τις προεπιλεγμένες ρυθμίσεις. Μπορείτε να ρυθμίσετε τον χρόνο και τη θερμοκρασία κατά τη διάρκεια του μαγειρέματος.

Όταν τελειώσει το πρόγραμμα, ελέγξτε αν το φαγητό είναι έτοιμο.

Για κάποια από τα φαγητά μπορείτε επίσης να μαγειρέψετε με:

- Αισθ. Φαγητού

Ο βαθμός στον οποίο μαγειρεύεται το φαγητό:

- Λίγο ψημένο
- Μεσαία Ψημένο
- Καλοψημένο

Βήμα 1	Βήμα 2	Βήμα 3	Βήμα 4
			
		P1 - P...	OK
Εισέλθετε στο μενού.	Επιλέξτε Μαγείρεμα με βοήθεια. Πιέστε το OK.	Επιλέξτε το σκεύος. Πιέστε το κουμπί OK.	Τοποθετήστε το σκεύος στον φούρνο. Επιβεβαιώστε τη ρύθμιση.

6.5 Μαγείρεμα με βοήθεια

Λεζάντα



Αισθ. Φαγητού διαθέσιμος. Τοποθετήστε τον Αισθ. Φαγητού στο πιο παχύ μέρος του σκεύους.
Η συσκευή απενεργοποιείται όταν η ρυθμισμένη θερμοκρασία του Αισθ. Φαγητού επιτευχθεί.



Η ποσότητα νερού για τη λειτουργία ατμού.

Λεζάντα



















Προθερμάνετε τη συσκευή πριν ξεκινήσετε το μαγείρεμα.





































Επίπεδο σχάρας.

Στην οθόνη εμφανίζεται η ένδειξη **P** και ένας **αριθμός** από το φαγητό που μπορείτε να ελέγξετε στον πίνακα.

Σκεύος	Βάρος	Επίπεδο σχάρας / Αξεσουάρ
1 Ψητό βοδινό, λίγο ψημένο		
2 Ψητό βοδινό, μέτρια ψημένο	1 - 1.5kg, 4 - 5 τεμάχια cm πάχους	  2 ταψί ψησίματος Τηγανίστε το κρέας για μερικά λεπτά σε ένα ζεστό τηγάνι. Τοποθετήστε το στη συσκευή.
3 Ψητό βοδινό, καλοψημένο		
4 Μπριζόλα, μέτρια ψημένη	180 - 220g ανά τεμάχιο, 3 cm χοντρές φέτες	  3, σκεύος ψησίματος στη μεταλλική σχάρα Τηγανίστε το κρέας για μερικά λεπτά σε ένα ζεστό τηγάνι. Τοποθετήστε το στη συσκευή.
5 Ψητό βοδινό / σιγοψημένο (σπαλομπριζόλα, στρογγυλή, κόντρα μπριζόλα)	1.5 - 2kg	  2, σκεύος ψησίματος στη μεταλλική σχάρα Τηγανίστε το κρέας για μερικά λεπτά σε ένα ζεστό τηγάνι. Προσθέστε υγρά. Τοποθετήστε το στη συσκευή.





	Σκεύος	Βάρος	Επίπεδο σχάρας / Αξεσουάρ
6	Ψητό βοδινό, λίγο ψημένο (χαμηλή θερμοκρασία)		 2ταψί ψησίματος
7	Ψητό βοδινό, μέτρια ψημένο (χαμηλή θερμοκρασία)	1 - 1.5kg, 4 - 5 τεμάχια cm πάχους	Χρησιμοποιήστε τα αγαπημένα σας μπαχαρικά ή απλώς αλάτι και φρεσκοτριμμένο πιπέρι. Τηγανίστε το κρέας για μερικά λεπτά σε ένα ζεστό τηγάνι. Τοποθετήστε το στη συσκευή.
8	Ψητό βοδινό, καλοψημένο (χαμηλή θερμοκρασία)		
9	Φιλέτο, λίγο ψημένο (χαμηλή θερμοκρασία)		 2ταψί ψησίματος
10	Φιλέτο, μέτρια ψημένο (χαμηλή θερμοκρασία)	0,5 - 1,5 kg, 5 - 6 τεμάχια cm πάχους	Χρησιμοποιήστε τα αγαπημένα σας μπαχαρικά ή απλώς αλάτι και φρεσκοτριμμένο πιπέρι. Τηγανίστε το κρέας για μερικά λεπτά σε ένα ζεστό τηγάνι. Τοποθετήστε το στη συσκευή.
11	Φιλέτο, καλοψημένο (χαμηλή θερμοκρασία)		
12	Ψητό μοσχάρι (π.χ. ωμοπλάτη)	0.8 - 1.5kg, 4 τεμάχια cm μεγάλου πάχους	 2, σκεύος ψησίματος στη μεταλλική σχάρα Χρησιμοποιήστε τα αγαπημένα σας μπαχαρικά. Προσθέστε υγρά. Ψητό σκεπαστό.
13	Ψητός χοιρινός λαιμός ή ωμοπλάτη	1.5 - 2kg	 2, σκεύος ψησίματος στη μεταλλική σχάρα Γυρίστε το κρέας μόλις περάσει ο μισός χρόνος μαγειρέματος.
14	Χοιρινό πουλντ (χαμηλή θερμοκρασία)	1.5 - 2kg	 2ταψί ψησίματος Χρησιμοποιήστε τα αγαπημένα σας μπαχαρικά. Γυρίστε το κρέας μόλις περάσει ο μισός χρόνος μαγειρέματος για να έχετε ένα ομοιόμορφο ρόδισμα.
15	Μπριζόλα, φρέσκια	1 - 1.5kg, 5 - 6 τεμάχια cm μεγάλου πάχους	 2, σκεύος ψησίματος στη μεταλλική σχάρα Χρησιμοποιήστε τα αγαπημένα σας μπαχαρικά.
16	Παϊδάκια	2 - 3kg, χρησιμοποιήστε ωμά, 2 - 3 cm λεπτά παϊδάκια	 3, βαθύ ταψί Προσθέστε υγρά για να καλύψετε τον πάτο ενός σκεύους. Γυρίστε το κρέας μόλις περάσει ο μισός χρόνος μαγειρέματος.
17	Μπούτι αρνιού με κόκαλα	1.5 - 2kg, 7 - 9 τεμάχια cm πάχους	 2, σκεύος ψησίματος στο ταψί ψησίματος Προσθέστε υγρά. Γυρίστε το κρέας μόλις περάσει ο μισός χρόνος μαγειρέματος.
18	Ολόκληρο κοτόπουλο	1 - 1.5kg, φρέσκο	 2;  200 ml; γάστρα πάνω στο ταψί ψησίματος Χρησιμοποιήστε τα αγαπημένα σας μπαχαρικά. Γυρίστε το κοτόπουλο μόλις περάσει ο μισός χρόνος μαγειρέματος για να έχετε ένα ομοιόμορφο ρόδισμα.
19	Μισό κοτόπουλο	0.5 - 0.8kg	 3, ταψί ψησίματος Χρησιμοποιήστε τα αγαπημένα σας μπαχαρικά.

	Σκεύος	Βάρος	Επίπεδο σχάρας / Αξεσουάρ
20	Στήθος κοτόπουλου	180 - 200g ανά τεμάχιο	 2, γάστρα πάνω στη μεταλλική σχάρα Χρησιμοποιήστε τα αγαπημένα σας μπαχαρικά. Τηγανίστε το κρέας για μερικά λεπτά σε ένα ζεστό τηγάνι.
21	Κοτόπουλο μπουτία, φρέσκα	-	 3; ταψί ψησίματος Αν μαρινάρετε πρώτα τα μπουτία, ρυθμίστε τη χαμηλότερη θερμοκρασία και μαγειρέψτε τα περισσότερη ώρα.
22	Πάπια, ολόκληρη	2 - 3kg	 2, σκεύος ψησίματος στη μεταλλική σχάρα Χρησιμοποιήστε τα αγαπημένα σας μπαχαρικά. Τοποθετήστε το κρέας στο σκεύος ψησίματος. Γυρίστε την πάπια μόλις περάσει ο μισός χρόνος μαγειρέματος.
23	Χήνα, ολόκληρη	4 - 5kg	 2 βαθύ ταψί Χρησιμοποιήστε τα αγαπημένα σας μπαχαρικά. Τοποθετήστε το κρέας σε βαθύ ταψί ψησίματος. Γυρίστε τη χήνα μόλις περάσει ο μισός χρόνος μαγειρέματος.
24	Ρολό κιμάς	1kg	 2, μεταλλική σχάρα Χρησιμοποιήστε τα αγαπημένα σας μπαχαρικά.
25	Ψάρι ολόκληρο, στο γκριλ	0.5 - 1kg ανά ψάρι	 2 ταψί ψησίματος Γεμίστε το ψάρι με βούτυρο και χρησιμοποιήστε τα αγαπημένα σας μπαχαρικά και μυρωδικά.
26	Ψάρι φιλέτο	-	 3, γάστρα πάνω στη μεταλλική σχάρα Χρησιμοποιήστε τα αγαπημένα σας μπαχαρικά.
27	Cheesecake	-	 2,  ανοιγόμενη φόρμα 28 cm στη μεταλλική σχάρα
28	Μηλόπιτα	-	 2, 2 100 - 150 ml  , ταψί ψησίματος
29	Τάρτα μήλου	-	 2, φόρμα για πίτες στη μεταλλική σχάρα
30	Μηλόπιτα	-	 2, 2 100 - 150 ml  , φόρμα για πίτες 22 cm πάνω στη  μεταλλική σχάρα
31	Κέικ Brownies	2kg ζύμης	 3, βαθύ ταψί
32	Κέικ muffins σοκολάτας	-	 2, 2 100 - 150 ml  , ταψί για muffin πάνω στη μεταλλική σχάρα
33	Κέικ	-	 2, ταψί φρατζόλας στη μεταλλική σχάρα
34	Ψητές πατάτες	1kg	 2, ταψί ψησίματος Τοποθετήστε ολόκληρες τις πατάτες με τη φλούδα πάνω στο ταψί ψησίματος.
35	Φέτες	1kg	 3, ταψί ψησίματος καλυμμένο με χαρτί ψησίματος Χρησιμοποιήστε τα αγαπημένα σας μπαχαρικά. Κόψτε τις πατάτες σε κομμάτια.

	Σκεύος	Βάρος	Επίπεδο σχάρας / Αξεσουάρ
36	Ψητά ανάμικτα λαχανικά	1 - 1.5kg	 3, ταψί ψησίματος καλυμμένο με χαρτί ψησίματος Χρησιμοποιήστε τα αγαπημένα σας μπαχαρικά. Κόψτε τα λαχανικά σε κομμάτια.
37	Κροκέτες, κατεψυγμένες	0.5kg	 3, ταψί ψησίματος
38	Πατάτες, κατεψυγμένες	0.75kg	 3, ταψί ψησίματος
39	Λαζάνια με κρέας / λαχανικά με στεγνά φύλλα ζυμαρικών	1 - 1.5kg	 2, γάστρα πάνω στη μεταλλική σχάρα
40	Πατάτες ογκρατέν (ωμές πατάτες)	1 - 1.5kg	 1, γάστρα πάνω στη μεταλλική σχάρα Περιστρέψτε το πιάτο μόλις περάσει ο μισός χρόνος μαγειρέματος.
41	Φρέσκια πίτσα, λεπτή ζύμη	-	 2,  100 ml, ταψί ψησίματος καλυμμένο με χαρτί ψησίματος
42	Πίτσα φρέσκια, χοντρή ζύμη	-	 2, ταψί ψησίματος καλυμμένο με χαρτί ψησίματος
43	Κις	-	 2, φόρμα ψησίματος στη μεταλλική σχάρα
44	Μπαγκέτα / Ciabatta / Λευκό ψωμί	0.8kg	 2 150 ml  , ταψί ψησίματος καλυμμένο με χαρτί ψησίματος Χρειάζεται περισσότερος χρόνος για το λευκό ψωμί.
45	Πολύσπορο / σίκαλης / μαύρο ψωμί πολύσπορο σε ταψί φρατζόλας	1kg	 2;  150 ml; ταψί ψησίματος καλυμμένο με χαρτί ψησίματος / μεταλλική σχάρα

7. ΛΕΙΤΟΥΡΓΙΕΣ ΡΟΛΟΓΙΟΥ

7.1 Λειτουργίες ρολογιού







Λειτουργία ρολογιού	Εφαρμογή
 Χρονομετρητής	Όταν ο χρονοδιακόπτης σταματήσει, ακούγεται ένα ηχητικό σήμα.
 Χρόνος μαγειρέματος	Όταν ο χρονοδιακόπτης σταματήσει, ακούγεται ένα ηχητικό σήμα και το πρόγραμμα σταματά.
 Καθυστέρηση Έναρξης	Για αναβολή της έναρξης ή / και του τέλους του μαγειρέματος.
 Χρονοδιακόπτης λειτουργίας	Η μέγιστη διάρκεια είναι 23 h 59 min. Η λειτουργία αυτή δεν έχει καμία επίδραση στη λειτουργία του φούρνου. Για να ενεργοποιήσετε και να απενεργοποιήσετε το Χρονοδιακόπτης λειτουργίας επιλέξτε: Μενού, Ρυθμίσεις.

7.2 Τρόπος ρύθμισης: Λειτουργίες ρολογιού

Τρόπος ρύθμισης: Ωρα		
Βήμα 1	Βήμα 2	Βήμα 3
		
Για να αλλάξετε την ώρα, εισέλθετε στο μενού και επιλέξτε Ρυθμίσεις, Ωρα.	Ρυθμίστε το ρολόι.	Πατήστε: OK .

Τρόπος ρύθμισης: Χρονομετρητής		
Βήμα 1	Βήμα 2	Βήμα 3
		
Πιέστε: 	Στην οθόνη εμφανίζεται η ένδειξη: 0:00 	Ρυθμίστε τον Χρονομετρητής
		Πατήστε: OK .

 Ο χρονοδιακόπτης ξεκινά αμέσως την αντίστροφη μέτρηση.

Τρόπος ρύθμισης: Χρόνος μαγειρέματος			
Βήμα 1	Βήμα 2	Βήμα 3	Βήμα 4
			
Επιλέξτε πρόγραμμα και ρυθμίστε τη θερμοκρασία.	Πιέστε επανειλημμένα. 	Στην οθόνη εμφανίζεται η ένδειξη: 0:00  STOP	Ρυθμίστε τον χρόνο μαγειρέματος.
			Πατήστε: OK .

 Ο χρονοδιακόπτης ξεκινά αμέσως την αντίστροφη μέτρηση.

Τρόπος ρύθμισης: Καθυστέρηση Έναρξης					
Βήμα 1	Βήμα 2	Βήμα 3	Βήμα 4	Βήμα 5	Βήμα 6
					
Επιλέξτε το πρόγραμμα ζεστάματος.	Πιέστε επανειλημμένα. 	Η οθόνη εμφανίζει: την ώρα  ΕΝΑΡ- ΞΗ	Ρυθμίστε την ώρα έναρξης.	Στην οθόνη εμφανίζεται η ένδειξη: --:--  ΔΙΑΚΟ- ΠΗ	Ρυθμίστε την ώρα τέλους.
			Πατήστε: OK .		Πατήστε: OK .

Τρόπος ρύθμισης: Καθυστέρηση Έναρξης

i Ο χρονοδιακόπτης ξεκινά την αντίστροφη μέτρηση σε μια καθορισμένη ώρα έναρξης.

8. ΧΡΗΣΗ ΤΩΝ ΕΞΑΡΤΗΜΑΤΩΝ

⚠ ΠΡΟΕΙΔΟΠΟΙΗΣΗ!

Ανατρέξτε στα κεφάλαια σχετικά με την Ασφάλεια.

8.1 Εισαγωγή αξεσουάρ

Μια μικρή εγκοπή στο πάνω μέρος αυξάνει την ασφάλεια. Οι εγκοπές λειτουργούν επίσης

ως ασφάλειες ανατροπής. Το υπερυψωμένο πλαίσιο γύρω από τη σχάρα αποτρέπει την ολίσθηση των μαγειρικών σκευών από αυτήν.

Μεταλλική σχάρα:

Σπρώξτε τη σχάρα ανάμεσα στις ράβδους οδήγησης του στηρίγματος της σχάρας .

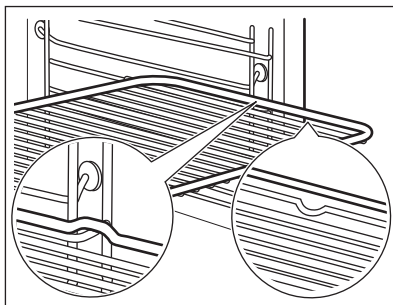

Ταψί ψησίματος / Βαθύ ταψί:

Σπρώξτε το ταψί ανάμεσα στις ράβδους οδήγησης του στηρίγματος σχαρών.

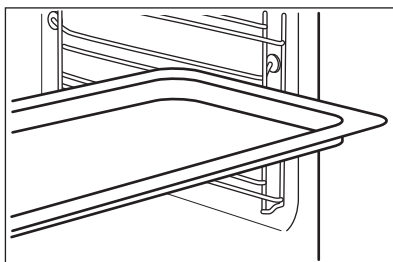

8.2 Αισθ. Φαγητού

Αισθ. Φαγητού - μετράει τη θερμοκρασία στο εσωτερικό του φαγητού.

Υπάρχουν δύο θερμοκρασίες που πρέπει να ρυθμιστούν:

°C

Η θερμοκρασία του φούρνου.



Η θερμοκρασία του πυρήνα του φαγητού.

Για καλύτερα αποτελέσματα μαγειρέματος:

Τα υλικά θα πρέπει να βρίσκονται σε θερμοκρασία δωματίου.

Μην τον χρησιμοποιείτε με υγρά φαγητά.

Κατά τη διάρκεια του μαγειρέματος πρέπει να παραμένει μέσα στο φαγητό.

8.3 Τρόπος χρήσης: Αισθ. Φαγητού

Βήμα 1 Ενεργοποιήστε τον φούρνο.

Βήμα 2 Ρυθμίστε ένα πρόγραμμα και, αν χρειάζεται, τη θερμοκρασία φούρνου.

Βήμα 3 Εισαγάγετε: Αισθ. Φαγητού.

Κρέας, πουλερικά και ψάρια

Εισαγάγετε το άκρο του Αισθ. Φαγητού στο κέντρο του κρέατος ή του ψαριού, στο πιο παχύ μέρος, αν είναι δυνατόν. Βεβαιωθείτε ότι τουλάχιστον τα 3/4 του Αισθ. Φαγητού είναι εντός του φαγητού.

Γάστρα

Εισαγάγετε το άκρο του Αισθ. Φαγητού ακριβώς στο κέντρο της γάστρας. Αισθ. Φαγητού θα πρέπει να είναι σταθεροποιημένος σε μία θέση κατά τη διάρκεια του μαγειρέματος. Για να το πετύχετε, χρησιμοποιήστε ένα στέρεο υλικό. Χρησιμοποιήστε το χείλος του σκεύους ψησίματος για να στηρίξετε τη λαβή σιλικόνης του Αισθ. Φαγητού. Το άκρο του Αισθ. Φαγητού δεν θα πρέπει να αγγίζει τον πυθμένα ενός σκεύους ψησίματος.

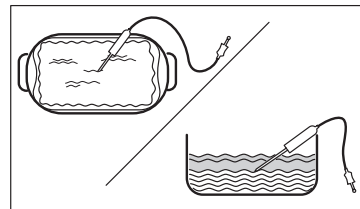
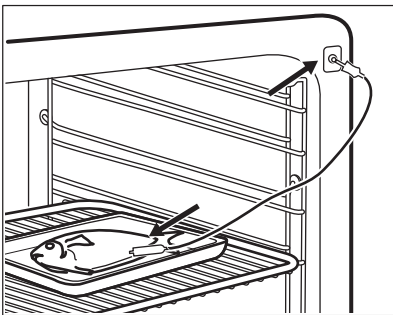

Βήμα 4 Τοποθετήστε το βύσμα Αισθ. Φαγητού στην υποδοχή που βρίσκεται στο μπροστινό μέρος του φούρνου. Στην οθόνη εμφανίζεται η τρέχουσα θερμοκρασία του: Αισθ. Φαγητού.

Βήμα 5  - πιέστε για να ορίσετε τη θερμοκρασία πυρήνα του αισθητήρα.

Βήμα 6 ΟΚ. - πιέστε για επιβεβαίωση. Όταν το φαγητό φτάσει στη θερμοκρασία που έχετε ρυθμίσει, ακούγεται το σήμα. Μπορείτε να διακόψετε ή να συνεχίσετε το μαγείρεμα ώστε να βεβαιωθείτε ότι το φαγητό έχει μαγειρευτεί καλά.

Βήμα 7 Αφαιρέστε Αισθ. Φαγητού το βύσμα από την υποδοχή και βγάλτε το σκεύος από τον φούρνο.

ΠΡΟΕΙΔΟΠΟΙΗΣΗ!

Υπάρχει κίνδυνος εγκαύματος αν Αισθ. Φαγητού υπερθερμανθεί. Να είστε προσεκτικοί όταν τον αποσυνδέετε και τον αφαιρείτε από το φαγητό.

9. ΠΡΟΣΘΕΤΕΣ ΛΕΙΤΟΥΡΓΙΕΣ

9.1 Κλείδωμα

Αυτή η λειτουργία αποτρέπει την ακούσια αλλαγή της λειτουργίας της συσκευής.

Ενεργοποιήστε την όταν η συσκευή βρίσκεται σε λειτουργία - το ρυθμισμένο πρόγραμμα μαγειρέματος συνεχίζει, ο πίνακας ελέγχου είναι κλειδωμένος.
Ενεργοποιήστε την όταν η συσκευή είναι απενεργοποιημένη - δεν μπορεί να ενεργοποιηθεί, ο πίνακας ελέγχου είναι κλειδωμένος.





 OK - πιέστε παρατεταμένα για να ενεργοποιήσετε τη λειτουργία. Ακούγεται ένα ηχητικό σήμα.

 OK - πιέστε παρατεταμένα για να απενεργοποιηθεί.

 3 x  - αναβοσβήνει όταν το κλείδωμα είναι ενεργοποιημένο.

9.2 Αυτόματη απενεργοποίηση

Για λόγους ασφαλείας, ο φούρνος απενεργοποιείται μετά από λίγη ώρα αν ένα πρόγραμμα ζεστάματος λειτουργεί και δεν αλλάξετε τις ρυθμίσεις.

 (°C)	 (ώ)
30 - 115	12.5
120 - 195	8.5
200 - 245	5.5



(°C)

250 - μέγιστο



(ώ)

3

Η Αυτόματη απενεργοποίηση δεν λειτουργεί με τις λειτουργίες: Φωτισμός Φούρνου, Αισθ. Φαγητού, Καθυστερήση Έναρξης.

9.3 Ανεμιστήρας ψύξης

Όταν η συσκευή βρίσκεται σε λειτουργία, ο ανεμιστήρας ψύξης ενεργοποιείται αυτόματα για να διατηρηθούν ψυχρές οι επιφάνειες της συσκευής. Εάν απενεργοποιήσετε τη συσκευή, ο ανεμιστήρας ψύξης μπορεί να συνεχίσει να λειτουργεί μέχρι να κρυώσει η συσκευή.

10. ΥΠΟΔΕΙΞΕΙΣ ΚΑΙ ΣΥΜΒΟΥΛΕΣ

10.1 Συστάσεις μαγειρέματος



Οι τιμές θερμοκρασίας και χρόνου μαγειρέματος στους πίνακες είναι μόνο ενδεικτικές. Εξαρτώνται από τις συνταγές, καθώς και από την ποιότητα και ποσότητα των υλικών που χρησιμοποιούνται.



Η συσκευή σας μπορεί να ψήνει με διαφορετικό τρόπο σε σχέση με τη συσκευή που είχατε. Οι παρακάτω υποδείξεις δείχνουν τις συνιστώμενες ρυθμίσεις θερμοκρασίας, χρόνου μαγειρέματος και θέση σχάρας για συγκεκριμένους τύπους φαγητού.

Εάν δεν μπορείτε να βρείτε τις ρυθμίσεις για μια συγκεκριμένη συνταγή, αναζητήστε μια παρόμοια.

10.2 Υγρός Θερμός Αέρας

Για καλύτερα αποτελέσματα, ακολουθήστε τις προτάσεις που αναγράφονται στον παρακάτω πίνακα.

Χρησιμοποιήστε την τρίτη θέση σχάρας.

	 (°C)	 (λεπ.)
Ζυμαρικά Ωγκρατέν	200 - 220	45 - 55
Πατάτες Ογκρατέν	180 - 200	70 - 85
Μουσακάς	170 - 190	70 - 95
Λαζάνια	180 - 200	75 - 90
Κανελόνια	180 - 200	70 - 85
Τάρτα με βάση το ψωμί	190 - 200	55 - 70
Ρυζόγαλο	170 - 190	45 - 60
Κέικ μήλου, φτιαγμένο με μείγμα αφράτου κέικ (στρογγυλή φόρμα για κέικ)	160 - 170	70 - 80
Λευκό ψωμί	190 - 200	55 - 70

10.3 Υγρός Θερμός Αέρας - προτεινόμενα αξεσουάρ

Χρησιμοποιείτε σκούρα και μη ανακλαστικά βαθιά ταψιά/φόρμες και δοχεία. Έχουν καλύτερη απορρόφηση θερμότητας από τα ανοιχτόχρωμα και ανακλαστικά σκεύη.



Ταψί πίτσας

Σκούρο, μη ανακλαστικό
Διαμέτρου 28 cm



Πυρίμαχο ταψί

Σκούρο, μη ανακλαστικό
Διάμετρος 26 cm



Κεραμικά φορμάκια

Κεραμικό
Διαμέτρου 8 cm,
ύψους 5 cm

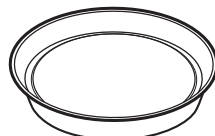

Βαθύ ταψί/φόρμα βάσης τάρτας





Σκούρο, μη ανακλαστικό
Διαμέτρου 28 cm

10.4 Πίνακες μαγειρέματος για ινστιτούτα δοκιμών





Πληροφορίες για ιδρύματα δοκιμών

Δοκιμές σύμφωνα με το: EN 60350, IEC 60350.





Ψήσιμο σε ένα επίπεδο - ψήσιμο σε βαθύ ταψί/φόρμες

		 °C	 ΛΕΠΤ	
Αφράτο κέικ χωρίς λιπαρά	Θερμός Αέρας	160	45 - 60	2
Αφράτο κέικ χωρίς λιπαρά	Πάνω/Κάτω Θέρμανση	160	45 - 60	2
Μηλόπιτα, 2 φόρμες Ø20 cm	Θερμός Αέρας	160	55 - 65	2
Μηλόπιτα, 2 φόρμες Ø20 cm	Πάνω/Κάτω Θέρμανση	180	55 - 65	1
Μπισκ. Ζύμ. Κουρού	Θερμός Αέρας	140	25 - 35	2
Μπισκ. Ζύμ. Κουρού	Πάνω/Κάτω Θέρμανση	140	25 - 35	2

Ψήσιμο σε ένα επίπεδο - μπισκότα
Χρησιμοποιήστε την τρίτη θέση σχάρας.

		 °C	 ΛΕΠΤ
Μικρά κέικ, 20 τεμάχια/ταψί, προθερμάνετε τον άδειο φούρνο	Θερμός Αέρας	150	20 - 30
Μικρά κέικ, 20 τεμάχια/ταψί, προθερμάνετε τον άδειο φούρνο	Πάνω/Κάτω Θέρμανση	170	20 - 30

Ψήσιμο σε πολλά επίπεδα - μπισκότα

		 °C	 ΛΕΠΤ	
Μπισκ. Ζύμ. Κουρού	Θερμός Αέρας	140	25 - 45	2 / 4
Μικρά κέικ, 20 τεμάχια/ταψί, προθερμάνετε τον άδειο φούρνο	Θερμός Αέρας	150	25 - 35	1 / 4
Αφράτο κέικ χωρίς λιπαρά	Θερμός Αέρας	160	45 - 55	2 / 4
Μηλόπιτα, 1 βαθύ ταψί/φόρμα ανά σχάρα (Ø 20 cm)	Θερμός Αέρας	160	55 - 65	2 / 4

Γκριλ
Προθερμάνετε τον κενό φούρνο για 5 λεπτά.

Ψήνετε στο γκριλ με τη μέγιστη ρύθμιση θερμοκρασίας.

		 ΛΕΠΤ	
Τοστ	Γκριλ	1 - 2	5



Βοδινή μπριζόλα, γυρίστε από την άλλη πλευρά μόλις περάσει ο μισός χρόνος



Γκριλ



Λεπ

24 - 30



4

11. ΦΡΟΝΤΙΔΑ ΚΑΙ ΚΑΘΑΡΙΣΜΑ

ΠΡΟΕΙΔΟΠΟΙΗΣΗ!

Ανατρέξτε στα κεφάλαια σχετικά με την Ασφάλεια.

11.1 Σημειώσεις για τον καθαρισμό



Προϊόντα Καθαρισμού

Καθαρίστε την πρόσοψη της συσκευής μ' ένα πανί μικροϊνών με ζεστό νερό και ένα ήπιο απορρυπαντικό.

Χρησιμοποιήστε ένα διάλυμα καθαρισμού για να καθαρίσετε τις μεταλλικές επιφάνειες.

Καθαρίστε τους λεκέδες με ένα ήπιο απορρυπαντικό. Μη το χρησιμοποιήσετε στις καταλυτικές επιφάνειες.



Καθημερινή Χρήση

Καθαρίζετε το εσωτερικό του φούρνου μετά από κάθε χρήση. Η συσσώρευση λίπους ή άλλων υπολειμμάτων μπορεί να προκαλέσει πυρκαγιά.

Μην αποθηκεύετε φαγητό στη συσκευή για περισσότερο από 20 λεπτά. Σκουπίστε το εσωτερικό μ' ένα πανί από μικροϊνες μετά από κάθε χρήση.



Αξεσουάρ

Καθαρίζετε όλα τα αξεσουάρ μετά από κάθε χρήση και αφήνετέ τα να στεγνώσουν. Χρησιμοποιείτε μόνο πανί από μικροϊνες με ζεστό νερό και ένα ήπιο απορρυπαντικό. Μη καθαρίζετε τα αξεσουάρ σε πλυντήριο πιάτων.

Μην καθαρίζετε τα αντικολλητικά αξεσουάρ χρησιμοποιώντας ισχυρά καθαριστικά ή αιχμηρά αντικείμενα.

11.2 Τρόπος καθαρισμού: Ανάγλυφο τμήμα εσωτερικού του φούρνου

Καθαρίστε το ανάγλυφο τμήμα του εσωτερικού του φούρνου για να αφαιρέσετε κατάλοιπα αλάτων μετά το μαγείρεμα με ατμό.

Βήμα 1

Βήμα 2

Βήμα 3

Ρίξτε: 250 ml λευκό ξύδι στο ανά-
γλυφο τμήμα του εσωτερικού του
φούρνου. Χρησιμοποιήστε ξύδι 6%
χωρίς πρόσθετα.

Αφήστε το ξύδι να διαλύσει τα κατά-
λοιπα αλάτων σε θερμοκρασία περι-
βάλλοντος για 30 λεπτά.

Καθαρίστε το εσωτερικό του φούρ-
νου με ζεστό νερό και μαλακό πανί.

Για τη λειτουργία: SteamBake καθαρίζετε τον φούρνο κάθε 5 - 10 κύκλους μαγειρέματος.

11.3 Τρόπος αφαίρεσης: Στηρίγματα σαχαρών

Αφαιρέστε τα στηρίγματα σαχαρών για να
καθαρίσετε τον φούρνο.

Βήμα 1 Σβήστε τον φούρνο και περιμένετε να
κρυώσει.

Βήμα 2 Τραβήξτε το μπροστινό τμήμα του
στηρίγματος σαχαρών για να το απο-
σπάσετε από το πλαϊνό τοίχωμα.

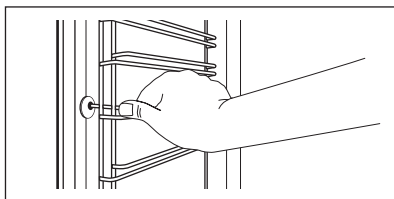

Βήμα 3 Τραβήξτε το πίσω άκρο του στηρίγμα-
τος σαχαρών από το πλαϊνό τοίχωμα
και αφαιρέστε το.

Βήμα 4 Τοποθετήστε τα στηρίγματα σαχαρών,
ακολουθώντας την παραπάνω διαδι-
κασία με την αντίστροφη σειρά.
Οι πείροι συγκράτησης στους τηλε-
σκοπικούς βραχίονες πρέπει να είναι
στραμμένοι προς τα εμπρός.

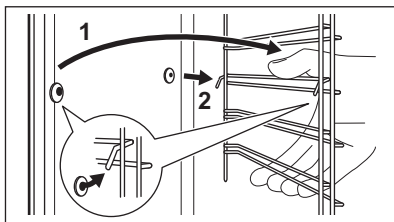

11.4 Τρόπος χρήσης: Καταλυτικός καθαρισμός

Το εσωτερικό του φούρνου (μόνο το
καταλυτικό κάλυμμα του ανεμιστήρα)
είναι επιστρωμένο με καταλυτική εμαγιέ

επίστρωση. Απορροφά τα λίπη κατά τη
διάρκεια της κατάλυσης.

Οι κηλίδες ή ο αποχρωματισμός της
καταλυτικής επίστρωσης δεν επηρεάζει τον
καθαρισμό.

Καθαρίστε τον φούρνο με καταλυτικό καθαρισμό

Αφαιρέστε όλα τα αξεσουάρ πριν από τον καταλυτικό καθαρισμό.

Βήμα 1

Επιλέξτε Μενού  / Καθαρισμός
και πιέστε το  OK
τρεις φορές.

Βήμα 2

Όταν τελειώσει ο καθαρισμός, ακούγε-
ται το σήμα. Ο φούρνος σβήνει.

Βήμα 3

Όταν ο φούρνος είναι κρύος, κα-
θαρίστε τη βάση του φούρνου με
ένα υγρό μαλακό πανί

Διάρκεια: 1 ώ. Η καταλυτική εμαγιέ επίστρωση είναι αυτοκαθαριζόμενη, μην την καθαρίζετε με πανί.

11.5 Τρόπος χρήσης: Καταλυτικό κάλυμμα ανεμιστήρα

Το κάλυμμα του ανεμιστήρα διαθέτει καταλυτική επίστρωση εμαγιέ. Απορροφά τα λίπη που συγκεντρώνονται στα τοιχώματα ενώ ο φούρνος λειτουργεί. Για να

διευκολύνετε τη διαδικασία αυτοκαθαρισμού, θερμαίνετε τον φούρνο τακτικά ενώ είναι άδειος.

Οι κηλίδες ή ο αποχρωματισμός της καταλυτικής επίστρωσης δεν επηρεάζει τον καθαρισμό.

Πριν από τον καταλυτικό καθαρισμό

Σβήστε τον φούρνο και περιμένετε να κρυώσει.

Αφαιρέστε τα εξαρτήματα και τα αποσπώμενα στηρίγματα σαρών.

Καθαρίστε το δάπεδο του φούρνου και το εσωτερικό τζάμι της πόρτας με ζεστό νερό, ένα μαλακό πανί και ένα ήπιο απορρυπαντικό.

11.6 Τρόπος αφαίρεσης και τοποθέτησης: Πόρτα

Μπορείτε να αφαιρέσετε την πόρτα και τα εσωτερικά τζάμια για να τα καθαρίσετε. Ο αριθμός των τζαμιών διαφέρει ανάλογα με το μοντέλο.

⚠ ΠΡΟΕΙΔΟΠΟΙΗΣΗ!

Η πόρτα είναι βαριά.

⚠ ΠΡΟΣΟΧΗ!

Μεταχειριστείτε προσεκτικά το τζάμι, ειδικά στις άκρες του μπροστινού τζαμιού. Το τζάμι μπορεί να σπάσει.

Βήμα 1 Ανοίξτε πλήρως την πόρτα.

Βήμα 2 Ανασηκώστε και πιέστε τους μοχλούς σύσφιξης (A) στους δύο μεντεσέδες της πόρτας.

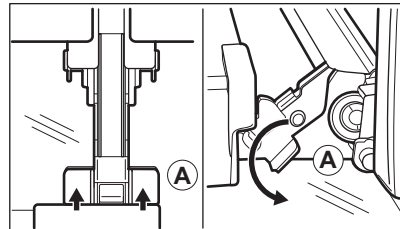

Βήμα 3 Κλείστε την πόρτα του φούρνου μέχρι την πρώτη θέση ανοίγματος (σε γωνία περίπου 70°). Κρατώντας την πόρτα και από τις δύο πλευρές, τραβήξτε για να την αφαιρέσετε από τον φούρνο με γωνία προς τα πάνω. Τοποθετήστε την πόρτα επάνω σε ένα απαλό πανί και σε σταθερή επιφάνεια με την εξωτερική πλευρά προς τα κάτω.

Βήμα 4 Κρατήστε το πλαίσιο της πόρτας (B) στο πάνω άκρο της πόρτας στις δύο πλευρές και σπρώξτε προς τα μέσα για να απασφαλιστεί το κλιπ.

Βήμα 5 Τραβήξτε το πλαίσιο της πόρτας προς τα εμπρός για να το αφαιρέσετε.

Βήμα 6 Κρατήστε τα τζάμια της πόρτας από το πάνω άκρο, ένα-ένα, και τραβήξτε τα προς τα πάνω, για να τα αφαιρέσετε από τον οδηγό.

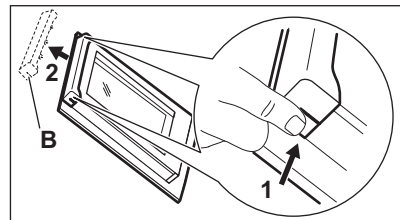

Βήμα 7 Καθαρίστε το τζάμι με νερό και σαπουνί. Σκουπίστε το τζάμι προσεκτικά. Μην πλένετε τα τζάμια στο πλυντήριο πιάτων.

Βήμα 8 Μετά τον καθαρισμό, εκτελέστε τα παραπάνω βήματα με την αντίστροφη σειρά.

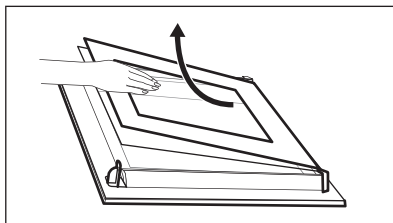

Βήμα 9 Τοποθετήστε πρώτα το μικρότερο τζάμι και μετά το μεγαλύτερο και την πόρτα. Βεβαιωθείτε ότι τα τζάμια έχουν τοποθετηθεί στη σωστή θέση, διαφορετικά η επιφάνεια της πόρτας μπορεί να υπερθερμανθεί.

11.7 Τρόπος αντικατάστασης: Λαμπτήρας



ΠΡΟΕΙΔΟΠΟΙΗΣΗ!

Κίνδυνος ηλεκτροπληξίας.
Ο λαμπτήρας μπορεί να είναι ζεστός.

Προτού αντικαταστήσετε τον λαμπτήρα:

Βήμα 1

Απενεργοποιήστε τον φούρνο. Περιμένετε να κρυώσει ο φούρνος.

Βήμα 2

Αποσυνδέστε τον φούρνο από το ρεύμα.

Βήμα 3

Τοποθετήστε ένα πανί στο κάτω μέρος του εσωτερικού του φούρνου.

Επάνω λαμπτήρας

Βήμα 1 Στρέψτε το γυάλινο κάλυμμα για να το αφαιρέσετε.

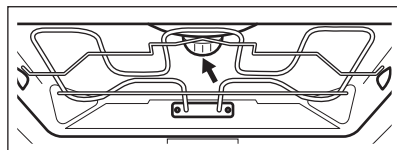

Βήμα 2 Καθαρίστε το γυάλινο κάλυμμα.

Βήμα 3 Αντικαταστήστε τον λαμπτήρα με έναν κατάλληλο λαμπτήρα ανθεκτικό σε θερμοκρασίες έως 300 °C.

Βήμα 4 Τοποθετήστε το γυάλινο κάλυμμα.

12. ΑΝΤΙΜΕΤΩΠΙΣΗ ΠΡΟΒΛΗΜΑΤΩΝ



ΠΡΟΕΙΔΟΠΟΙΗΣΗ!

Ανατρέξτε στα κεφάλαια σχετικά με την Ασφάλεια.

12.1 Τι να κάνετε αν...

Για περιπτώσεις που δεν περιλαμβάνονται σε αυτόν τον πίνακα, επικοινωνήστε με το Εξουσιοδοτημένο Κέντρο Σέρβις.



Η συσκευή δεν ενεργοποιείται ή δεν θερμαίνεται

Πρόβλημα	Ελέγξτε εάν...
Δεν μπορείτε να ενεργοποιήσετε ή να λειτουργήσετε τη συσκευή.	Η συσκευή είναι σωστά συνδεδεμένη στην ηλεκτρική παροχή.
Η συσκευή δεν προθερμαίνεται.	Έχει απενεργοποιηθεί η αυτόματη απενεργοποίηση.
Η συσκευή δεν προθερμαίνεται.	Δεν έχει καεί η ασφάλεια.
Η συσκευή δεν προθερμαίνεται.	Το κλειδίωμα είναι απενεργοποιημένο.



Εξαρτήματα

Πρόβλημα	Ελέγξτε εάν...
Ο λαμπτήρας είναι σβηστός.	Η λειτουργία Υγρός Θερμός Αέρας - είναι ενεργοποιημένη.
Ο λαμπτήρας δεν λειτουργεί.	Ο λαμπτήρας έχει καεί.
Ο Αισθ. Φαγητού δεν λειτουργεί.	Το βύσμα του Αισθ. Φαγητού έχει εισαχθεί πλήρως στην υποδοχή.



Κωδικός σφάλματος

Στην οθόνη εμφανίζεται η ένδειξη...	Ελέγξτε εάν...
0:00.	Υπήρξε μια διακοπή ρεύματος. Ρυθμίστε την ώρα.

Αν η οθόνη εμφανίζει έναν κωδικό σφάλματος που δεν βρίσκεται σε αυτόν τον πίνακα, απενεργοποιήστε και ενεργοποιήστε την ασφάλεια του σπιτιού για να κάνετε επανεκκίνηση στη συσκευή. Αν ο κωδικός σφάλματος επαναληφθεί, επικοινωνήστε με ένα Εξουσιοδοτημένο Κέντρο Σέρβις.



Καθαρισμός

Πρόβλημα	Ελέγξτε εάν...
Το νερό διαρρέει από το ανάγλυφο τμήμα του εσωτερικού του φούρνου.	Υπάρχει πάρα πολύ νερό στο ανάγλυφο τμήμα του εσωτερικού του φούρνου.

12.2 Δεδομένα σέρβις

Εάν δεν μπορείτε να αντιμετωπίσετε το πρόβλημα μόνοι σας, επικοινωνήστε με τον αντιπρόσωπό μας ή το Εξουσιοδοτημένο Κέντρο Σέρβις.

Τα απαραίτητα στοιχεία για το κέντρο σέρβις βρίσκονται στην πινακίδα τεχνικών χαρακτηριστικών. Η πινακίδα τεχνικών χαρακτηριστικών βρίσκεται στο μπροστινό πλαίσιο του

εσωτερικού της συσκευής. Μην αφαιρείτε την πινακίδα τεχνικών χαρακτηριστικών από το εσωτερικό της συσκευής.

Συνιστούμε να γράψετε τα δεδομένα εδώ:

Μοντέλο (MOD.)

Κωδικός Προϊόντος (PNC)

Σειριακός αριθμός (S.N.)

13. ΕΝΕΡΓΕΙΑΚΗ ΑΠΟΔΟΣΗ

13.1 Πληροφορίες προϊόντος και Φύλλο πληροφοριών προϊόντος

Όνομα προμηθευτή	AEG	
Ταυτότητα μοντέλου	BCE558370B 944188824 BCE558370M 944188825 BCK558370M 944188826	
Δείκτης ενεργειακής απόδοσης	81.2	
Τάξη ενεργειακής απόδοσης	A+	
Κατανάλωση ενέργειας με βασικό φορτίο, συμβατική λειτουργία	1.09kWh/κύκλο	
Κατανάλωση ενέργειας με βασικό φορτίο, λειτουργία με υποβοήθηση ανεμιστήρα	0.69kWh/κύκλο	
Αριθμός κοιλοτήτων	1	
Πηγή θερμότητας	Ηλεκτρική ενέργεια	
Ένταση	71l	
Τύπος φούρνου	Εντοιχιζόμενος φούρνος	
Μάζα	BCE558370B	32.0kg
	BCE558370M	32.5kg
	BCK558370M	32.5kg

IEC/EN 60350-1 - Οικιακές ηλεκτρικές συσκευές μαγειρέματος - Μέρος 1: Σειρές, φούρνοι, φούρνοι ατμού και γκριλ - Μέθοδοι μέτρησης της απόδοσης.

13.2 Εξοικονόμηση ενέργειας



Η συσκευή διαθέτει δυνατότητες που συμβάλλουν στην εξοικονόμηση ενέργειας κατά τη διάρκεια του καθημερινού μαγειρέματος.

Βεβαιωθείτε ότι η πόρτα της συσκευής είναι κλειστή όταν η συσκευή βρίσκεται σε λειτουργία. Μην ανοίγετε την πόρτα της

συσκευής συχνά κατά τη διάρκεια του μαγειρέματος. Διατηρείτε καθαρό το λάστιχο της πόρτας και βεβαιωθείτε ότι είναι καλά στερεωμένο στη θέση του.

Χρησιμοποιείτε μεταλλικά μαγειρικά σκεύη για να βελτιώσετε την εξοικονόμηση ενέργειας.

Όταν είναι εφικτό, μην προθερμαίνετε τη συσκευή πριν το μαγείρεμα.

Όταν μαγειρεύετε μερικά φαγητά τη φορά, μην αφήνετε να παρέλθει μεγάλο χρονικό διάστημα μεταξύ του ψησίματός τους.

Μαγείρεμα με αέρα

Όποτε είναι εφικτό, χρησιμοποιήστε τις λειτουργίες μαγειρέματος με αέρα για να εξοικονομήσετε ενέργεια.

Υπολειπόμενη θερμότητα

Ο ανεμιστήρας και ο λαμπτήρας εξακολουθούν να λειτουργούν. Όταν απενεργοποιείτε τη συσκευή, η οθόνη εμφανίζει την υπολειπόμενη θερμότητα. Μπορείτε να χρησιμοποιήσετε τη θερμότητα για να διατηρήσετε ζεστό το φαγητό.

Όταν η διάρκεια μαγειρέματος είναι μεγαλύτερη από 30 λεπτά, μειώστε τη θερμοκρασία της συσκευής στο ελάχιστο 3 - 10 λεπ. προτού ολοκληρωθεί το μαγείρεμα. Η υπολειπόμενη θερμότητα εσωτερικά της συσκευής θα συνεχίσει το μαγείρεμα.

Χρησιμοποιήστε την υπολειπόμενη θερμότητα για να ζεσάνετε άλλα φαγητά.

Διατήρηση της θερμοκρασίας του φαγητού

Επιλέξτε τη χαμηλότερη δυνατή ρύθμιση θερμοκρασίας για να χρησιμοποιήσετε την

υπολειπόμενη θερμότητα και να διατηρήσετε ζεστό το φαγητό. Η ένδειξη υπολειπόμενης θερμότητας ή η θερμοκρασία εμφανίζεται στην οθόνη.

Μαγείρεμα με τον λαμπτήρα απενεργοποιημένο

Απενεργοποιήστε τον λαμπτήρα κατά τη διάρκεια του μαγειρέματος. Ανοίγετε τον μόνο όταν τον χρειάζεστε.









Υγρός Θερμός Αέρας

Λειτουργία που σχεδιάστηκε για να εξοικονομείτε ενέργεια κατά το μαγείρεμα.

Όταν χρησιμοποιείτε αυτήν τη λειτουργία, ο λαμπτήρας απενεργοποιείται αυτόματα μετά από 30 δευτερόλεπτα. Μπορείτε να ανάψετε τον λαμπτήρα ξανά αλλά αυτή η ενέργεια θα μειώσει την προσδοκώμενη εξοικονόμηση ενέργειας.

14. ΔΟΜΗ ΜΕΝΟΥ

14.1 Μενού

Βήμα 1	Βήμα 2	Βήμα 3	Βήμα 4	Βήμα 5
				
 - επιλέξτε για εισαγωγή του Μενού.	Ορίστε την επιλογή από τη Μενού δομή και πιέστε OK .	Επιλέξτε τη ρύθμιση.	OK - πιέστε για να επιβεβαιώσετε τη ρύθμιση.	Ρυθμίστε την τιμή και πατήστε OK .
Στρέψτε τον διακόπτη προγραμμάτων στη θέση απενεργοποίησης για να εξέλθετε από το Μενού.				
Μενού δομή				
Μαγείρεμα με βοήθεια 		Καθαρισμός 		Ρυθμίσεις 
Ρυθμίσεις				
01 Ώρα	Αλλαγή	02	Φωτεινότητα Οθόνης	1 - 5

Ρυθμίσεις					
03	Ήχοι Πλήκτρων	1 - Ηχητικό σήμα 2 - Κλικ 3 - Απενεργοποίηση ήχου	04	Ένταση Βομβητή	1 - 4
05	Αισθ. Φαγητού Ενέργεια	1 - Συναγερμός και διακοπή 2 - Συναγερμός	06	Χρονοδιακόπτης λειτουργίας	Ενεργοποίηση / απενεργοποίηση
07	Φωτισμός Φούρνου	Ενεργοποίηση / απενεργοποίηση	08	Ταχεία προθέρμανση	Ενεργοποίηση / απενεργοποίηση
09	Wi-Fi	Ενεργοποίηση / απενεργοποίηση	10	Λειτουργία με τηλεχειρισμό	Ενεργοποίηση / απενεργοποίηση
11	Απόρριψη δικτύου	Ναι / Όχι	12	Λειτουργία Demo	Κωδικός ενεργοποίησης: 2468
13	Έκδοση λογισμικού	Έλεγχος	14	Επαναφορά όλων των ρυθμίσεων	Ναι / Όχι

15. ΠΕΡΙΒΑΛΛΟΝΤΙΚΑ ΘΕΜΑΤΑ

Ανακυκλώστε τα υλικά που φέρουν το σύμβολο . Τοποθετήστε τα υλικά συσκευασίας σε κατάλληλα δοχεία για ανακύκλωση. Συμβάλετε στην προστασία του περιβάλλοντος και της ανθρώπινης υγείας ανακυκλώνοντας τις άχρηστες ηλεκτρικές και ηλεκτρονικές συσκευές. Μην απορρίπτετε με

τα οικιακά απορρίμματα συσκευές που φέρουν το σύμβολο . Επιστρέψτε το προϊόν στην τοπική σας μονάδα ανακύκλωσης ή επικοινωνήστε με τη δημοτική αρχή.

Üdvözljük az AEG honlapján! Köszönjük, hogy a mi készülékünket választotta.



A fenntarthatóság iránti törekvésünk jegyében csökkentjük a papíralapú nyomtatványok mennyiségét, és teljes használati útmutatókat teszünk elérhetővé az interneten. Az Ön teljes használati útmutatója itt érhető el: aeg.com/manuals
Használattal kapcsolatos tanácsokat, prospektusokat, hibaelhárítási-, szerviz- és javítási információkat itt kérhet: aeg.com/support



További receptekért, tippekért, hibaelhárítási segítségért tölts le a **My AEG Kitchen** applikációt.



A változtatások jogát fenntartjuk.

TARTALOM

1. BIZTONSÁGI INFORMÁCIÓK.....	216
2. BIZTONSÁGI UTASÍTÁSOK.....	218
3. TERMÉKLEÍRÁS.....	221
4. KEZELŐPANEL.....	222
5. AZ ELSŐ HASZNÁLAT ELŐTT.....	223
6. NAPI HASZNÁLAT.....	224
7. ÓRAFUNKCIÓK.....	230
8. TARTOZÉKOK HASZNÁLATA.....	231
9. TOVÁBBI FUNKCIÓK.....	233
10. HASZNOS TANÁCSOK ÉS JAVASLATOK.....	234
11. ÁPOLÁS ÉS TISZTÍTÁS.....	236
12. HIBAE LHÁRÍTÁS.....	240
13. ENERGIAHATÉKONYSÁG.....	241
14. A MENÜ FELÉPÍTÉSE.....	242
15. KÖRNYEZETVÉDELMI TUDNIVALÓK.....	243



1. ⚠ BIZTONSÁGI INFORMÁCIÓK

Az üzembe helyezés és használat előtt gondosan olvassa el a mellékelt útmutatót. A gyártó nem vállal felelősséget a helytelen beszerelés vagy használat miatt keletkezett sérülésekért és károkért. Tartsa biztonságos és elérhető helyen az útmutatót, hogy szükség esetén mindig a rendelkezésére álljon.

1.1 Gyermek és fogyatékkal élő személyek biztonsága

- Ezt a készüléket 8 év feletti gyermekek, csökkent fizikai, érzékelési vagy szellemi képességekkel rendelkező felnőttek, illetve megfelelő tudással vagy gyakorlattal nem rendelkező személyek csak felügyelet mellett, vagy abban az esetben használhatják, ha megfelelő oktatást kaptak a készülék biztonságos használatára, és megértik az esetleges veszélyeket. A 8 évesnél fiatalabb gyermekek, illetve a súlyos, komplex fogyatékkal élő személyek állandó felügyelet nélkül nem tartózkodhatnak a készülék közelében.
- Gondoskodni kell a gyermekek felügyeletéről, hogy ne játsszanak a készülékkel és annak mobil eszközeivel My AEG Kitchen .
- Minden csomagolóanyagot tartson távol a gyermekektől, és megfelelően ártalmatlanítsa.
- FIGYELEM: Használat közben a készülék és hozzáférhető részei nagyon felforrósodhatnak. A gyermekeket és kedvenc háziállatokat tartsa távol a készüléktől működés közben, és működés után, lehűléskor.
- Ha rendelkezik gyermekbiztonsági zárral a készülék, akkor azt be kell kapcsolni.
- Gyermekek felügyelet nélkül nem végezhetnek tisztítási vagy karbantartási tevékenységet a készüléken.

1.2 Általános biztonság

- A készülék kizárólag ételkészítési célra szolgál.
- Ezt a készüléket háztartási célú, beltérben történő használatra tervezték.
- Ez a készülék használható irodákban, szállodai vendégszobákban, panziókban, vendégházakban és más hasonló szálláshelyeken, ahol a használat nem haladja meg a háztartási használat (átlagos) szintjét.
- A készülék üzembe helyezését és a hálózati kábel cseréjét csak képesített személy végezheti el.
- A bútorba való beépítés előtt ne használja a készüléket.
- Bármilyen karbantartás megkezdése előtt válassza le a készüléket az elektromos hálózatról.
- Ha a tápkábel megsérül, azt a gyártónak vagy a márkaszerviznek vagy más hasonlóan képzett személynek kell kicserélnie, nehogy elektromos veszélyhelyzet álljon elő.
- FIGYELEM: Az izzó cseréje előtt győződjön meg arról, hogy a készülék ki van kapcsolva, hogy megelőzze áramütést.
- FIGYELEM: Használat közben a készülék és hozzáférhető részei nagyon felforrósodhatnak. Ügyeljen arra, hogy ne érintse meg a fűtőelemeket vagy a sütőtér felületét.
- Amikor a sütőből kiveszi vagy behelyezi a tartozékokat vagy edényeket, mindig használjon konyhai edényfogó kesztyűt.
- Kizárólag a készülékhez ajánlott húshőmérő szenzort (maghőmérséklet-érzékelőt) használja.
- A polctartók eltávolításához először a polctartó elejét, majd a hátulját húzza el az oldalfaltól. A polctartókat a kiszereléssel ellentétes sorrendben helyezze vissza.
- A készülék tisztításához ne használjon nagy nyomású gőzt.
- Ne használjon súrolószert vagy éles fém kaparóeszközt a sütőajtó üvegének tisztítására, mivel ezek megkarcolhatják a felületet, ami az üveg megrepedését eredményezheti.

2. BIZTONSÁGI UTASÍTÁSOK

2.1 Üzembe helyezés

FIGYELMEZTETÉS!

A készüléket csak képzett személy helyezheti üzembe.

- Távolítsa el az összes csomagolóanyagot.
- Ne helyezzen üzembe, és ne is használjon sérült készüléket.
- Tartsa be a készülékhez mellékelt üzembe helyezési útmutatóban foglaltakat.
- A készülék nehéz, ezért legyen körültekintő a mozgatásakor. Mindig használjon munkavédelmi kesztyűt és zárt lábbelit.
- Soha ne húzza a készüléket a fogantyújánál fogva.
- A készüléket az üzembe helyezési követelményeknek megfelelő, biztonságos helyre telepítse.
- Tartsa meg a minimális távolságot a többi készüléktől és egységtől.
- A készülék felszerelése előtt ellenőrizze, hogy annak ajtaja akadálytalanul nyitható-e.
- A készülék elektromos hűtőrendszerrel van felszerelve. Ezt az elektromos tápegységgel kell működtetni.
- A beépíthető készülékeknek meg kell felelni a DIN 68930 stabilitási követelményeinek.

Konyhaszekrény minimális magassága (konyhaszekrény minimális magassága a munkalap alatt)	578 (600) mm
Konyhaszekrény szélessége	560 mm
Konyhaszekrény mélysége	550 (550) mm
Készülék elülső részének magassága	594 mm
Készülék hátulsó részének magassága	576 mm
Készülék elülső részének szélessége	595 mm
Készülék hátulsó részének szélessége	559 mm
Készülék mélysége	567 mm

Készülék beépített mélysége	546 mm
Mélység nyitott ajtónál	1027 mm
Szellőzőnyílás minimális mérete. A hátsó oldal alján elhelyezett nyílás	560x20 mm
Hálózati tápkábel hossza. A kábel a hátsó oldal jobb sarkánál helyezkedik el	1500 mm
Rögzítőcsavarok	4x25 mm

2.2 Elektromos csatlakozás

FIGYELMEZTETÉS!

Tűz- és áramütésveszély.

- Minden elektromos csatlakoztatást szakképzett villanszerelőnek kell elvégeznie.
- A készüléket kötelező földelni.
- Ellenőrizze, hogy az adattáblán szereplő adatok megfelelnek-e a helyi elektromos hálózat paramétereinek.
- Mindig megfelelően felszerelt, áramütés ellen védett aljzatot használjon.
- Ne használjon hálózati elosztókat és hosszabbító kábeleket.
- Ügyeljen a hálózati csatlakozódugó és a hálózati kábel épségére. Amennyiben a készülék hálózati vezetékét ki kell cserélni, a cserét márkaszervizünknel végeztesse el.
- Ügyeljen arra, hogy a hálózati kábelek ne kerüljenek közel, illetve ne érjenek hozzá a készülék ajtajához vagy a készülék alatti rekeszhez, különösen akkor, ha a készülék működik, vagy ajtaja forró.
- A feszültség alatt álló és szigetelt alkatrészek érintésvédelmi részeit úgy kell rögzíteni, hogy szerszám nélkül ne lehessen eltávolítani azokat.
- Csak az üzembe helyezés befejezése után csatlakoztassa a hálózati csatlakozódugót a hálózati csatlakozóaljzatba. Ügyeljen arra, hogy a hálózati dugasz üzembe helyezés után is könnyen elérhető legyen.

- Amennyiben a hálózati konnektor rögzítése laza, ne csatlakoztassa a csatlakozódugót hozzá.
- A készülék csatlakozásának bontására, soha ne a hálózati kábelnél fogva húzza ki a csatlakozódugót. A kábelt mindig a csatlakozódugónál fogva húzza ki.
- Kizárólag megfelelő szigetelőberendezést alkalmazzon: hálózati túlterhelésvédő megszakítót, biztosítékot (a tokból eltávolított csavaros típusú biztosítékot), földzárlatkiloldót és védőrelét.
- Az elektromos készüléket szigetelőberendezéssel kell ellátni, amely lehetővé teszi, hogy minden fázison leválassza a készüléket az elektromos hálózatról. A szigetelőberendezésnek legalább 3 mm-es érintkezőtávolsággal kell rendelkeznie.
- Ez a készülék hálózati csatlakozókábellel és dugasszal kerül szállításra.

2.3 Használat

FIGYELMEZTETÉS!

Sérülés-, égés-, áramütés- és robbanásveszély.

- Ne változtassa meg a készülék műszaki jellemzőit.
- Ügyeljen arra, hogy a szellőzőnyílásokat ne zárja el semmi.
- Működés közben ne hagyja felügyelet nélkül a készüléket.
- Minden használat után kapcsolja ki a készüléket.
- Körültekintően járjon el, ha működés közben kinyitja a készülék ajtaját. Forró levegő távozhat a készülékből.
- Ne működtesse a készüléket nedves kézzel, vagy amikor az vízzel érintkezik.
- Ne gyakoroljon nyomást a nyitott ajtóra.
- Ne használja a készüléket munka- vagy tárolófelületként.
- Óvatosan nyissa ki a készülék ajtaját. Az alkoholtartalmú alkotóelemek alkoholos levegőelegyet hozhatnak létre.
- Ügyeljen arra, hogy szikra vagy nyílt láng ne legyen a készülék közelében, amikor kinyitja az ajtót.
- Ne tegyen gyúlékony anyagot vagy gyúlékony anyaggal szennyezett tárgyat a

készülékbe, annak közelébe, illetve annak tetejére.

- Wifi-jelszavát bizalmasan kezelje, ne ossza meg másokkal.

FIGYELMEZTETÉS!

A készülék károsodásának veszélye áll fenn.

- A zománc károsodásának vagy elszíneződésének megelőzéséhez:
 - ne tegyen edényt vagy egyéb tárgyat közvetlenül a készülék sütőterének aljára.
 - ne tegyen alufóliát közvetlenül a készülék sütőterének aljára.
 - ne engedjen vizet a forró készülékbe.
 - a főzés befejezése után ne tárolja a nedves edényeket vagy az ételt a készülékben.
 - a tartozékok kivételekor vagy berakásakor óvatosan járjon el.
- A zománc vagy rozsdamentes acél elszíneződése nincs hatással a készülék teljesítményére.
- A nagy nedvességtartalmú sütemények esetében mély tepsit használjon a sütéshez. A gyümölcsök leve maradandó foltokat ejtethet.
- Főzés közben a készülék ajtaját mindig tartsa csukva.
- Ha a készüléket bútorlap (pl. ajtó) mögött helyezi el, ügyeljen arra, hogy az ajtó soha ne legyen becsukva, amikor a készülék működik. A hő és a nedvesség felhalmozódhat a zárt bútorlap mögött, és ennek következtében károsodhat a készülék, a készülék borítása vagy a padló. Használat után ne csukja be addig a bútorlapot, míg a készülék teljesen le nem hűt.

2.4 Ápolás és tisztítás

FIGYELMEZTETÉS!

Személyi sérülés, tűz vagy a készülék károsodásának veszélye áll fenn.

- Karbantartás előtt kapcsolja ki a készüléket, és húzza ki a hálózati csatlakozódugót a csatlakozóaljzatból.

- Ellenőrizze, hogy lehűlt-e a készülék. Máskülönben fennáll a veszély, hogy az üveglapok eltörnek.
- A sütőajtó sérült üveglapját haladéktalanul cserélje ki. Forduljon a márkaszervizhez.
- Legyen óvatos, amikor az ajtót leszereli a készülékről. Az ajtó nehéz!
- Rendszeresen tisztítsa meg a készüléket, hogy elkerülje a felület károsodását.
- A készüléket puha, nedves ruhával tisztítsa. Csak semleges tisztítószer használjon. Ne használjon súrolószert, súrolószivacsot, oldószert vagy fém tárgyat.
- Amennyiben sütőtisztító aeroszolt használ, tartsa be a tisztítószer csomagolásán feltüntetett biztonsági utasításokat.
- Ne tisztítsa tisztítószerrel a katalitikus zománcreteget.

2.5 Belső világítás



FIGYELMEZTETÉS!

Vigyázat! Áramütés-veszély!

- A termékben található izzó(k)ra és a külön kapható pótizzókra vonatkozó tudnivalók: Ezek az izzók arra készültek, hogy megfeleljenek a háztartási készülékekben fennálló szélsőséges fizikai feltételeknek, mint például hőmérséklet, rezgés, magas

páratartalom, illetve arra használatosak, hogy jelezzék a készülék működési állapotát. Nem alkalmasak egyéb felhasználásra, valamint helyiségek megvilágítására.

- Ez a termék egy G energiahatékonysági osztályú fényforrást tartalmaz.
- Kizárólag az eredetivel megegyező műszaki jellemzőkkel rendelkező lámpát használjon.

2.6 Szolgáltatások

- A készülék javítását bízza a márkaszervizre.
- Mindig eredeti cserealkatrészt használjon.

2.7 Ártalmatlanítás



FIGYELMEZTETÉS!

Sérülés- vagy fulladásveszély.

- A készülék ártalmatlanítására vonatkozó tájékoztatásért lépjen kapcsolatba a helyi hatóságokkal.
- Válassza le a készüléket az elektromos hálózatról.
- A készülék közelében vágja át a hálózati kábelt, és tegye a hulladékba.
- Szerelje le az ajtókilincset, hogy megakadályozza gyermekek vagy háziállatok készülékben rekedését.

3. TERMÉKLEÍRÁS

3.1 Általános áttekintés

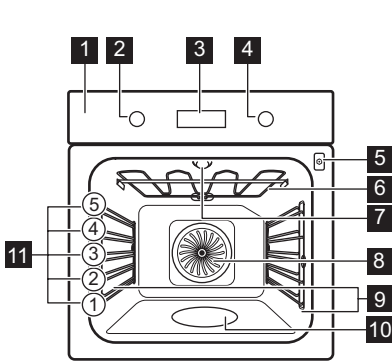

- 1 Kezelőpanel
- 2 Sütőfunkciók szabályozógombja
- 3 Kijelző
- 4 Szabályozó gomb
- 5 Húshőmérő szenzor csatlakozója
- 6 Fűtőbetét
- 7 Lámpa
- 8 Ventilátor
- 9 Polctartó, eltávolítható
- 10 Sütőtér mélyedése
- 11 Polcpozíciók

3.2 Tartozékok

Sütőrács

Főzőedényekhez, tortaformákhoz, valamint hússütéshez.

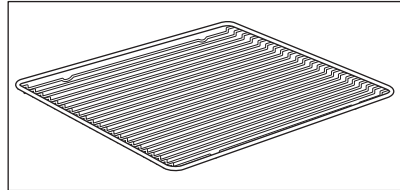

Sütő tálca

Tortákhoz és süteményekhez.

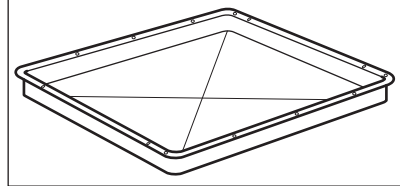

Mély tepsi

Sütemények és húsok sütéséhez, illetve zsírfelfogó edényként.

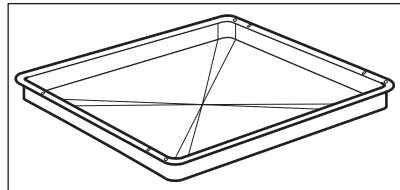

Hűshőmérő szenzor

Az étel belsejében történő hőmérséklet méréséhez.

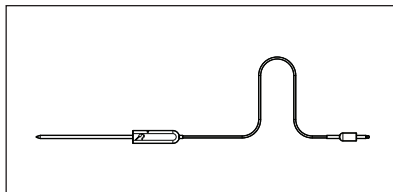

Teleszkópos sínek

A tepsik és huzalpolcok könnyebb behelyezéséhez és eltávolításához.

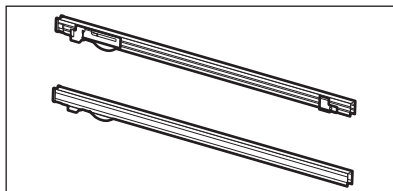

4. KEZELŐPANEL

4.1 Visszahúzzható gombok

A készülék használatához nyomja meg a gombot. A gomb kiugrik.

4.2 A kezelőpanel áttekintése

Válasszon ki egy sütőfunkciót a készülék bekapcsolásához. A készülék

kikapcsolásához fordítsa a sütőfunkciók gombját kikapcsolt helyzetbe.



Időzítő



Gyors felfűtés



Sütő világítás



Hűshőmérő szenzor

OK

A beállítás megerősítése

4.3 Kijelző

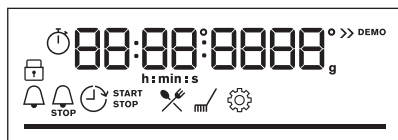

Kijelző a nyomógombfunkciókkal.

Kijelző visszajelzői

Alapvető visszajelzők



Funkciózár



Előre programozott sütés



Tisztítás



Beállítások



Gyors felfűtés

Időzítő visszajelzők

Percszámoló

Befejezési idő

Késleltetési idő

Működésidőzítő

Wi-Fi csatlakozás be van kapcsolva.

Távírányítás bekapcsolva.

Wi-Fi visszajelző - villog, amikor a készülék a Wi-Fi-hálózathoz csatlakoztatható.

Távírányítás visszajelző - a készülék távvezérelhető.

Folyamatjelző sáv - a hőmérséklet és az idő száma. Amikor a készülék eléri a beállított hőmérsékletet, a sáv színe pirosra változik.

Gőzben főzés visszajelző



Húshőmérő szenzor visszajelző



5. AZ ELSŐ HASZNÁLAT ELŐTT

FIGYELMEZTETÉS!

Lásd a „Biztonság” című fejezetet.

5.1 Kezdeti tisztítás

Az első használat előtt tisztítsa meg az üres készüléket, majd állítsa be a pontos időt:



00:00

Állítsa be az időt. Nyomja meg ezt: **OK**.

5.2 Kezdeti előmelegítés

Az első használat előtt hevítse fel az üres sütőt.

1. lépés Vegyen ki minden tartozékot a sütőtérből és a kivehető polctartót is távolítsa el.

2. lépés Állítsa be a maximális hőmérséklet ennél a funkciónál:  funkciót. Hagyja 1 ó hosszágig működni a sütőt.

3. lépés Állítsa be a maximális hőmérséklet ennél a funkciónál:  funkciót. Hagyja 15perc hosszágig működni a sütőt.

 Előfűtés közben szagot és füstöt bocsáthat ki a sütő. Ügyeljen arra, hogy a helyiség szellőztetve legyen.

5.3 Vezeték nélküli kapcsolat

A berendezés csatlakoztatásához a következőkre van szüksége:

- Vezeték nélküli hálózat internet kapcsolattal.
- Ugyanahhoz a vezeték nélküli hálózathoz csatlakoztatott mobil eszköz.

1. lépés	A(z) My AEG Kitchen alkalmazás letöltése: Olvassa be az adattáblán található QR-kódot a mobil-eszköz kamerájával, amely átirányítja Önt az AEG honlapjára. Az adattábla a sütőtér elülső keretén található. Az alkalmazást közvetlenül az alkalmazásruhából is letöltheti.
2. lépés	Kövesse az alkalmazás beépített utasításait.
3. lépés	Forgassa el a sütőfunkciók gombját a következők kiválasztásához:  funkciót.
4. lépés	Forgassa el a szabályozógombot a következők kiválasztásához: Beállítások. Bekapcsolás Wi-Fi. Olvassa el „A menü felépítése” című fejezetet.

Frekvencia	2,4 GHz WLAN 2400 - 2483,5 MHz
Protokoll	IEEE 802.11b DSSS, 802.11g/n OFDM
Max. teljesítmény	EIRP < 20 dBm (100 mW)
Wi-Fi-modul	NIUS-50

5.4 Szoftver licenck

A termékben alkalmazott szoftver olyan alkotóelemeket tartalmaz, melyek ingyenes és nyílt forrású szoftvereken alapulnak. Az AEG elismeri és háláját fejezi ki a nyílt szoftvert megalkotó és a robotikai közösségeknek a fejlesztési projektben való hozzájárulásukért.

Ahhoz, hogy hozzáférjen ezen ingyenes és nyílt forrású szoftverkomponensek

forráskódjához (melyek licencfeltételei megkövetelik a közzétételt), és hogy megtekintse ezek teljes körű szerzői jogi adatait és vonatkozó licencfeltételeit, kérjük, látogasson el a következő oldalra: <http://aeg.opensourcerepository.com> (NIUS mappa).

6. NAPI HASZNÁLAT

FIGYELMEZTETÉS!

Lásd a „Biztonság” című fejezetet.



6.1 Beállítás: Sütőfunkciók

1. lépés	Forgassa el a sütőfunkciók gombját és válassza ki a sütőfunkciót.
2. lépés	A vezérlőgombbal állítsa be a kívánt hőmérsékletet.

 - nyomja meg és tartsa lenyomva a következő funkció bekapcsolásához: Gyors felfűtés. Egyes sütőfunkcióknál elérhető.

Gőzöléses főzés

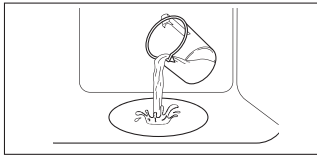
Ellenőrizze, hogy lehült-e a sütő.





1. lépés	2. lépés	3. lépés	4. lépés
			<p>Melegítse elő az üres sütőt 10 percig, hogy párákat hozzon létre. Tegye az ételt sütőbe.</p>
Csapvízzel töltsse fel a sütőtér mélyedését.	Válassza ki a gőzöléses sütőfunkciót.	Állítsa be a hőmérsékletet.	





i A sütőtér mélyedésének maximális űrtartalma 250 ml. Ne töltsön vizet a sütőtér mélyedésébe sütés közben, vagy amikor a sütő forró.

Amikor a gőzöléses főzés véget ér:

1. lépés	2. lépés	3. lépés
A sütő kikapcsolásához fordítsa a sütőfunkciók gombját kikapcsolt helyzetbe.	Óvatosan nyissa ki az ajtót. A kiszabaduló pára égési sérülést eredményezhet.	Ellenőrizze, hogy lehült-e a sütő. Távolítsa el a sütőtér bemélyedéséből a maradék vizet.

6.2 Sütőfunkciók

Sütőfunkció	Alkalmazás
 Hőlégbefúvás, nagy hőfok	Sütés egyszerre maximum három sütőszinten, illetve aszalás. 20-40 °C-kal alacsonyabba állítsa a sütő hőmérsékletét, mint ennél: Alsó + felső sütés.
 Alsó + felső sütés	Egy sütőszinten történő sütéshez, valamint pörköléshez.
 SteamBake	Nedvesség hozzáadása a sütés során. Megfelelő szín és ropogós kéreg elérése sütés közben. Újramelegítéskor szaftosabb állag elérése. Gyümölcsök vagy zöldségek tartósításához.
 Pizza funkció	Pizza sütéséhez. Intenzív piritáshoz és ropogós aljú ételek készítéséhez.
 Alsó sütés	Ropogós aljú sütemények készítéséhez és étel tartósításához.

Sütőfunkció	Alkalmazás
 Fagyasztott ételek	Készételek (pl. sült burgonya, steak burgonya vagy tavaszi tekercs) ropogóssá tételéhez.
 Konvekciós levegő (nedves)	A funkciót arra tervezték, hogy energiát takarítson meg a főzés során. A funkció használatakor a sütőtér hőmérséklete eltérhet a beállított hőmérséklettől. A készülék a maradékhőt használja fel. A fűtési teljesítmény lecsökkenhet. További tudnivalóért olvassa el a „Napi használat” c. fejezetben ezt a részt; Megjegyzések: Konvekciós levegő (nedves).
 Grill	Vékony szelet élelmiszerek grillezéséhez és pirítás készítéséhez.
 Infrasütés	Nagy sült húsdarabok vagy nem kicsontozott szárnyas sütéséhez egy polcszinten. Csőben sütéshez és pirításhoz.
 Menü	Belépés a Menübe: Előre programozott sütés, Tisztítás, Beállítások.

6.3 Megjegyzések a Konvekciós levegő (nedves) funkcióhoz

A funkció megfelel a szabványok szerinti energiahatékonysági besorolásnak és az ökológiai kialakításra vonatkozó követelményeknek (EU 65/2014 és EU 66/2014). Vizsgálati módszerek az alábbi szabványoknak megfelelően:

IEC/EN 60350-1

A sütőajtót sütés közben be kell csukni, hogy a funkció ne legyen megszakítva, és hogy a

sütő a lehető legnagyobb energiahatékonysággal működjön.

A funkció használatakor a sütővilágítás 30 másodperc elteltével automatikusan kikapcsol.

Főzési útmutatásokért olvassa el a „Hasznos tanácsok és javaslatok” című fejezetet, Konvekciós levegő (nedves). Általános energiatakarékosági javaslatokért olvassa el az „Energiahatékonyság” fejezet Energiatakarékoság c. részét.

6.4 Beállítás módja: Előre programozott sütés

Az almenüben szereplő összes ételhez van javasolt sütési funkció és hőmérséklet. Használja a funkciót az ételek gyors elkészítéséhez az alapértelmezett beállításokkal. Főzés közben is módosíthatja az időt és a hőmérsékletet.

Amikor a funkció véget ért, ellenőrizze, hogy elkészült-e az étel.

Egyes ételek főzéséhez az alábbiak is használhatók:	Az étel megfőzöttségének szintje:		
<ul style="list-style-type: none"> Hűhőmérő szenzor 	<ul style="list-style-type: none"> Véres Közepes Jól átsütve 		
1. lépés	2. lépés	3. lépés	4. lépés



Lépjen be a menübe.

Válassza az Előre programozott sütés lehetőséget.
Nyomja meg a **OK** gombot.

Válassza ki az ételt.
Nyomja meg ezt: **OK**.

Helyezze az ételt a sütőbe. Erősítse meg a beállítást.

6.5 Előre programozott sütés

Magyarázat



Hűshőmérő szenzor elérhető. Helyezze az Hűshőmérő szenzor az étel legvastagabb részébe.

Amikor az Hűshőmérő szenzor a beállított hőmérsékletet elérte, a készülék kikapcsol.

Magyarázat



A Gőzölés funkcióhoz szükséges vízmennyiség.

















A sütés megkezdése előtt melegítse elő a készüléket.

































Polcszint.

A kijelzőn **P** megjelenik egy sor étel, amelyet a táblázatban ellenőrizhet.

Étel	Tömeg	Polcszint / tartozék
1 Marhasült, véresen		2; sütő tálca
2 Marhasült, közepes	1 - 1.5kg; 4 - 5 cm vastag darab	A húst néhány percg süssse elő serpenyőben. Helyezze be a készülékbe.
3 Marhasült, jól átsütve		
4 Steak, közepes	180 - 220g darabonként; 3 cm vastag szelet	3; sütőedény a rácson
		A húst néhány percg süssse elő serpenyőben. Helyezze be a készülékbe.
5 Marhahús sült / párolt (minőségi karaj, felső kerekpecsenye, vastag dagadó)	1.5 - 2kg	2; sütőedény a rácson
		A húst néhány percg süssse elő serpenyőben. Öntsön hozzá folyadékot. Helyezze be a készülékbe.
6 Marhasült, véres (hőlégbefúvás, kis hőfok)		
7 Marhasült, közepes (hőlégbefúvás, kis hőfok)	1 - 1.5kg; 4 - 5 cm vastag darab	2; sütő tálca
		Használja kedvenc fűszereit, vagy csak egyszerűen sózza, és szórja meg frissen őrölt borssal. A húst néhány percg süssse elő serpenyőben. Helyezze be a készülékbe.
8 Marhasült, jól átsütve (hőlégbefúvás, kis hőfok)		





Étel	Tömeg	Polcszint / tartozék
9 Filé, véres (hőlégbefűvés, kis hófok)		 2; sütő tálca
10 Filé, közepes (hőlégbefűvés, kis hófok)	0,5 - 1,5kg; 5 - 6cm vastag darab	Használja kedvenc fűszereit, vagy csak egyszerűen sózza, és szórja meg frissen őrölt borssal. A húst néhány percig süsse elő serpenyőben. Helyezze be a készülékbe.
11 Filé, jól átsütvé (hőlégbefűvés, kis hófok)		
12 Borjú sült (pl. lapocka)	0,8 - 1,5kg; 4 cm vastag darab	 2; sütőedény a rácson Használja kedvenc fűszereit. Öntsön hozzá folyadékot. Lefedve süsse.
13 Sertés sült tarja vagy lapocka	1,5 - 2kg	 2; sütőedény a huzalpolcon A sütés félidejében fordítsa meg a húst.
14 Ropogósra pirított sertés (hőlégbefűvés, kis hófok)	1,5 - 2kg	 2; sütő tálca Használja kedvenc fűszereit. A sütés félidejében fordítsa meg a húst, hogy egyenletesen piruljon.
15 Karaj, friss	1 - 1,5kg; 5 - 6 cm vastag darab	 2; sütőedény a rácson Használja kedvenc fűszereit.
16 Karaj	2 - 3kg; nyers, 2 - 3 cm vékony karaj	 3; mély tepszi Adjon hozzá annyi folyadékot, hogy befedje az edény alját. A sütés félidejében fordítsa meg a húst.
17 Csontos báránycomb	1,5 - 2kg; 7 - 9 cm vastag darab	 2; sütőedény a sütő tálcán Öntsön hozzá folyadékot. A sütés félidejében fordítsa meg a húst.
18 Egész csirke	1 - 1,5kg; friss	 2;  200 ml; zománcozott tepszi a sütő tálcán Használja kedvenc fűszereit. A sütés félidejében fordítsa meg a csirkét, hogy egyenletesen piruljon.
19 Fél csirke	0,5 - 0,8kg	 3; sütő tálca Használja kedvenc fűszereit.
20 Jércemell	180 - 200g darabonként	 2; felfújt étel a huzalpolcon Használja kedvenc fűszereit. A húst néhány percig süsse elő serpenyőben.
21 Csirkecomb, friss	-	 3; sütő tálca Ha a csirkecombokat marinálta először, csökkentse a hőmérsékletet, és hosszabb ideig főzze őket.
22 Kacsa egészben	2 - 3kg	 2; sütőedény a rácson Használja kedvenc fűszereit. Helyezze a húst a sütőedénybe. A sütés félidejében fordítsa meg a kacsát.
23 Liba egészben	4 - 5kg	 2; mély tepszi Használja kedvenc fűszereit. Helyezze a húst a mély hús-sütő tepsibe. A sütés félidejében fordítsa meg a libát.

	Étel	Tömeg	Polcszint / tartozék
24	Fasírt	1kg	 2; sütőrác Használja kedvenc fűszereit.
25	Hal egészben, grillezve	0.5 - 1kg halanként	 2; sütő tálca Töltsé meg a halat vajjal, és használja kedvenc fűszereit.
26	Halfilé	-	 3; Zöldség/hús felfújta sütőrácson Használja kedvenc fűszereit.
27	Sajttorta	-	 2;  28 cm-es, rugós sütőforma a huzalpolcon
28	Almatorta	-	 2;  100 - 150 ml; sütő tálca
29	Almás pite	-	 2; piteforma a huzalpolcon
30	Almáspite	-	 2;  100 - 150 ml;  22 cm-es piteforma a sütőrácson
31	Csokoládés sütik	2kg tészta	 3; mély teps
32	Csokoládés muffin	-	 2;  100 - 150 ml; muffinsütő teps a sütőrácson
33	Veknis sütemény	-	 2; kenyérsütő forma a huzalpolcon
34	Tepsis burgonya	1kg	 2; sütő tálca Helyezze az egész, héjas burgonyákat a sütő tálcára.
35	Zöldségek/krokettek	1kg	 3; sütő tálca sütőpapírral béleelve Használja kedvenc fűszereit. Darabolja fel a burgonyákat.
36	Grillezett vegyes zöldség	1 - 1.5kg	 3; sütő tálca sütőpapírral béleelve Használja kedvenc fűszereit. Darabolja fel a zöldségeket.
37	Krokett, gyorsfagyasztott	0.5kg	 3; sütő tálca
38	Hasábburgonya, gyorsfagyasztott	0.75kg	 3; sütő tálca
39	Húsos / zöldséges lasagna száraz tészta-lappal	1 - 1.5kg	 2; tűzálló edény a sütőrácson
40	Burgonyafelfújt (nyers burgonya)	1 - 1.5kg	 1; felfújt étel a huzalpolcon A főzés félidejében fordítsa meg az ételt.
41	Pizza friss, vékony	-	 2;  100 ml; sütő tálca sütőpapírral béleelve
42	Pizza friss, vastag	-	 2; sütő tálca sütőpapírral béleelve
43	Quiche	-	 2; sütőforma a huzalpolcon



	Étel	Tömeg	Polcszint / tartozék
44	Bagett / Ciabatta / Fehér kenyér	0.8kg	 2;  150 ml; sütő tálc a sütőpapírral béleelve A fehér kenyérhez több idő szükséges.
45	Teljes kiőrlésű / rizs / barna kenyér kenyér-sütő formában	1kg	 2;  150 ml; sütő tálc a sütőpapírral béleelve / sütőrács

7. ÓRAFUNKCIÓK

7.1 Órafunkciók

Órafunkció	Alkalmazás
 Pereszámláló	Amikor az időzítés véget ér, hangjelzés hallható.
 Főzési idő	Amikor az időzítés véget ér, hangjelzés hallható, és a sütőfunkció leáll.
 Késleltetési idő	Sütés elindításának és / vagy befejezésének késleltetése.
 Működésidőzítő	Legfeljebb 23 ó 59 perc. Ez a funkció nincs hatással a sütő működésére. A Működésidőzítő funkció be- és kikapcsolásához válassza az alábbiakat: Menü, Beállítások.

7.2 Órafunkciók beállítása

Hogyan állítsa be: Pontos idő		
1. lépés	2. lépés	3. lépés
		
Az idő módosításához lépjen a menübe, majd válassza ki a Beállításokban a Pontos idő lehetőséget.	Állítsa be az órát.	Nyomja meg: OK .

Hogyan állítsa be: Percszámláló

1. lépés



Nyomja meg:

A kijelzőn a következő látható:
0:00

2. lépés



Állítsa be Percszámláló értékét.

3. lépés



Nyomja meg: **OK**.

A időzítő azonnal megkezdzi a visszaszámlálást.

Hogyan állítsa be: Főzési idő

1. lépés



Válassza ki a sütő-funkciót, majd állítsa be a hőmérsékletet.

2. lépés



Nyomja meg többször a következőt:

A kijelzőn a következő látható:
0:00

STOP

3. lépés



A sütési idő beállítása.

4. lépés



Nyomja meg: **OK**.

A időzítő azonnal megkezdzi a visszaszámlálást.

Hogyan állítsa be: Késleltetési idő

1. lépés



Válassza ki a sütő-funkciót.

2. lépés



Nyomja meg többször a következőt:

3. lépés



Állítsa be az elindítás időpontját.

4. lépés



Nyomja meg: **OK**.

A kijelzőn a következő látható:
--:--
 LEÁLLÍTÁS

5. lépés



Állítsa be a befejezés időpontját.

6. lépés



Nyomja meg: **OK**.

A időzítő a kezdés beállított időpontjában megkezdzi a visszaszámlálást.

8. TARTOZÉKOK HASZNÁLATA



FIGYELMEZTETÉS!

Lásd a „Biztonság” című fejezetet.

8.1 Tartozékok behelyezése

A felül található mélyedés a biztonságot növeli. Ezek a mélyedések megakadályozzák

a megbillenést. A polc körüli magas perem megakadályozza a főzőedény lecsúszását a polcról.

Sütőrács:

Csúsztassa be a polcot a polctartó vezetősinjei közé.

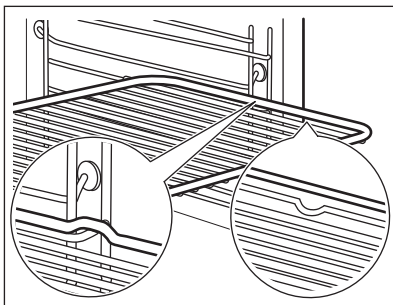
**Sütő tálca / Mély tepsi:**

Csúsztassa be a tálcát a polctartó vezetősinjei közé.

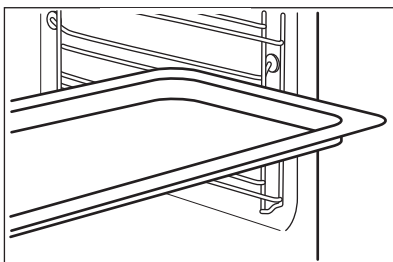

8.2 Húshőmérő szenzor

Húshőmérő szenzor - méri a hőmérsékletet az étel belsejében.

Két hőmérsékletet kell beállítani:

A sütő hőmérséklete.



A maghőmérsékletet.

A legjobb sütési eredmény eléréséhez:

A hozzávalók legyenek szobahőmérsékletűek.

Ne használja folyékony állagú ételekhez.

Sütés közben az érzékelőnek végig az ételben kell maradnia.

8.3 Használata: Húshőmérő szenzor

- 1. lépés** Kapcsolja be a sütőt.
- 2. lépés** Válasszon egy sütőfunkciót és, ha szükséges, a sütő hőmérsékletét.
- 3. lépés** Helyezze be: Húshőmérő szenzor.

Hús, szárnyas és hal

Zöldség/hús felfújtak

Helyezze be ennek a hegyét: Húshőmérő szenzor a hús vagy a hal közepébe, lehetőleg a legvastagabb résznél. Győződjön meg arról, hogy a következő lea- glább 3/4-e: Húshőmérő szenzor az étel belsejében van.

Helyezze be ennek a hegyét: Húshőmérő szenzor pontosan a casserole közepében. Húshőmérő szenzor maradjon a sütés alatt stabilan, ugyanabban a pozícióban. Ennek eléréséhez használjon egy szilárd hozzávalót. A sütőedény peremével támassza alá a következő szilikon fogantyúját: Húshőmérő szenzor. A következő hegye: Húshőmérő szenzor ne érintse meg a sütőedény alját.

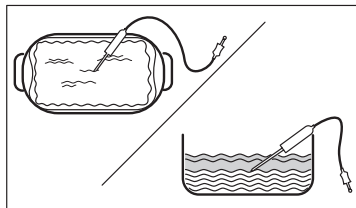
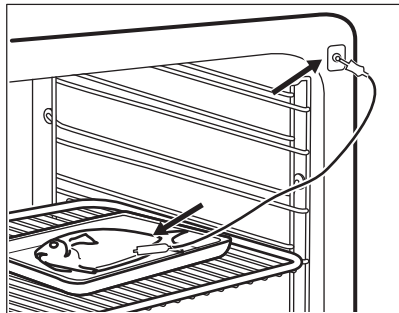

4. lépés Csatlakoztassa Húshőmérő szenzor a sütő elején lévő aljzatba. A kijelzőn a pillanatnyi hőmérséklet jelenik meg ennél: Húshőmérő szenzor.

5. lépés  - a gomb megnyomásával állítsa be a szenzor maghőmérsékletét.

6. lépés OK - nyomja meg a megerősítéshez. Amikor az étel eléri a beállított hőmérsékletet, hangjelzés hallható. Dönthet a leállítás vagy a főzés folytatása mellett, hogy az étel jól át legyen sütvé.

7. lépés Vegye ki Húshőmérő szenzor a dugaszt a csatlakozóaljzatból, majd vegye ki az ételt a sütőből.

⚠ FIGYELMEZTETÉS!

Égés veszélye áll fenn, mivel Húshőmérő szenzor felforrósodik. Legyen óvatos, amikor kihúzza és eltávolítja azt az ételből.

9. TOVÁBBI FUNKCIÓK

9.1 Funkciózár

Ez a funkció megakadályozza a beállított funkció véletlen módosítását.

Ha a készülék működése közben kapcsolja be, a beállított sütés tovább folytatódik, azonban a kezelőpanel lezár. Ha kikapcsolt készüléknél kapcsolja be, a bekapcsolása nem lesz lehetséges, mivel a kezelőpanel lezár.





Nyomja meg és tartsa nyomva a  OK gombot a funkció bekapcsolá- sához. Hangjelzés hallható.



 OK - nyomja meg és tartsa nyom- va a kikapcsoláshoz.

 3 x  felvillanás jelzi a lezárás bekapcsolását.

9.2 Automatikus kikapcsolás

Biztonsági okokból a készülék bizonyos idő elteltével kikapcsol, ha egy sütőfunkció működik, és a kezelő nem változtat semmilyen beállításon.

 (°C)	 (ó)
30 - 115	12.5
120 - 195	8.5
200 - 245	5.5

 (°C)	 (ó)
250 - maximum	3

Az Automatikus kikapcsolás nem működik az alábbi funkciókkal: Sütő világítás, Hűshőmérő szenzor, Késleltetési idő.

9.3 Hűtőventilátor

Amikor a készülék üzemel, a hűtőventilátor automatikusan bekapcsol, hogy hűvösen tartsa a készülék felületét. Amikor kikapcsolja a készüléket, a hűtőventilátor továbbra is működhet, amíg a készülék le nem hűl.

10. HASZNOS TANÁCSOK ÉS JAVASLATOK

10.1 Sütési javaslatok



A táblázatban szereplő hőmérsékleti értékek és sütési időtartamok csak tájékoztatásként szolgálnak. Ezek a receptektől, valamint a felhasznált összetevők minőségétől és mennyiségétől függenek.



Előfordulhat, hogy az új készülék az Ön korábbi készülékétől eltérően fogja sütni a húsokat vagy a süteményeket. Az alábbi tanácsok a különféle ételekhez javasolt beállításokat mutatják a hőmérséklet, főzési időtartam és polcszintek értékei vonatkozásában.



Ha nem találja a beállításokat egy adott recepthez, akkor keressen hasonló ételt.

10.2 Konvekciós levegő (nedves)

A legjobb eredmény érdekében használja az alábbi táblázatban szereplő ajánlásokat.



A harmadik polcszintet használja.

	 (°C)	 (perc)
Tészta felfűjt	200 - 220	45 - 55
Burgonyafelfűjt	180 - 200	70 - 85
Muszaka	170 - 190	70 - 95
Lasagne	180 - 200	75 - 90
Cannelloni	180 - 200	70 - 85
Kenyérpuding	190 - 200	55 - 70
Rizspuding	170 - 190	45 - 60

	 (°C)	 (perc)
Kevert piskótatésztából készült almatorta (kerek sütőformában)	160 - 170	70 - 80
Fehér kenyér	190 - 200	55 - 70

10.3 Konvekciós levegő (nedves) - ajánlott tartozékok

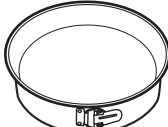
Használjon sötét, nem visszatükröző felületű tepsiket és edényeket. Ezek jobb hőelnyerő képességűek, mint a világos színű és visszatükröző felületű edények.





			
Pizzaszerpenyő	Sütőedény	Bögrés sütemény	Tortasütő forma
Sötét, nem visszatükröző felülettel 28 cm-es átmérő	Sötét, nem visszatükröző felülettel 26 cm-es átmérő	Kerámia 8 cm-es átmérő, 5 cm magasság	Sötét, nem visszatükröző felülettel 28 cm-es átmérő

10.4 Étélkészítési táblázatok a bevizsgáló intézetek számára





Információ a bevizsgáló intézetek számára

Vizsgálati módszerek az alábbi szabványoknak megfelelően: EN 60350, IEC 60350 funkciót.





Sütés egy szinten – sütés sütőformában

		 °C	 perc	
Piskótatészta (zsiradék nélkül)	Hőlégbefúvás, nagy hőfok	160	45 - 60	2
Piskótatészta (zsiradék nélkül)	Alsó + felső sütés	160	45 - 60	2
Almáspite, 2 forma, átmérő: 20 cm	Hőlégbefúvás, nagy hőfok	160	55 - 65	2
Almáspite, 2 forma, átmérő: 20 cm	Alsó + felső sütés	180	55 - 65	1
Linzer	Hőlégbefúvás, nagy hőfok	140	25 - 35	2
Linzer	Alsó + felső sütés	140	25 - 35	2

Sütés egy szinten – keksz
A harmadik polcszintet használja.

		 °C	 perc
Aprósütemény, 20 db/tepsi, melegítse elő az üres sütőt	Hőlégbefűtés, nagy hőfok	150	20 - 30
Aprósütemény, 20 db/tepsi, melegítse elő az üres sütőt	Alsó + felső sütés	170	20 - 30





Sütés több szinten – keksz

		 °C	 perc	
Linzer	Hőlégbefűtés, nagy hőfok	140	25 - 45	2 / 4
Aprósütemény, 20 db/tepsi, melegítse elő az üres sütőt	Hőlégbefűtés, nagy hőfok	150	25 - 35	1 / 4
Piskótatészta (zsiradék nélkül)	Hőlégbefűtés, nagy hőfok	160	45 - 55	2 / 4
Almáspite, rácsonként 1 sütőforma (Ø 20 cm)	Hőlégbefűtés, nagy hőfok	160	55 - 65	2 / 4

Grill

Melegítse elő az üres sütőt 5 percig.

Grillezés maximális hőmérséklet beállításával.

		 perc	
Toast kenyér	Grill	1 - 2	5
Bifsztek, félidőben fordítsa meg	Grill	24 - 30	4

11. ÁPOLÁS ÉS TISZTÍTÁS

FIGYELMEZTETÉS!

Lásd a „Biztonság” című fejezetet.

11.1 Megjegyzések a tisztítással kapcsolatban



Tisztítószer

A készülék előlapját csak meleg vízzel és enyhe tisztítószerrel, mikroszálas ronggyal tisztítsa.

A fémfelületeket háztartási tisztítószerrel tisztítsa meg.

A szennyeződések enyhe mosogatószerrel távolítsa el. Ne juttassa azt a katalitikus felületekre.



Napi használat

A sütőteret minden használat után tisztítsa meg. A lerakódott zsír vagy egyéb maradvány tüzet okozhat.

Ne tárolja az ételeket 20 percnél tovább a készülékben. Használat után kizárólag mikroszálas törleronggyal törölje szárazra a készülék belsejét.



Tartozékok

Minden használat után tisztítsa és szárítsa meg a tartozékokat. Kizárólag mikroszálas törleronggyal, langyos vízzel és enyhe mosogatószerrel végezze a tisztítást. A tartozékokat tilos mosogatógépben tisztítani.

A tapadásmentes edény tartozékokat ne tisztítsa súroló hatású tisztítószerrel vagy éles tárgyakkal.

11.2 Hogyan tisztítsa: Sütőtér mélyedése

Gőzben sütés után tisztítsa ki a sütőtér bemélyedéséből a lerakódott vízkőmaradványokat.

1. lépés

Öntsön 250 ml fehér ecetet a sütőtér mélyedésébe. Legfeljebb 6%-os, adalékmentes ecetet használjon.

2. lépés

30 percig hagyja környezeti hőmérsékleten, hogy az ecet feloldja a vízkőmaradványokat.

3. lépés

Egy puha kendővel és meleg vízzel tisztítsa meg a sütőteret.

Az alábbi funkcióval: SteamBake 5 - 10 sütési ciklusonként takarítsa ki a sütőt.

11.3 Hogyan távolítsa el: Polctartók

A sütő tisztításához vegye ki a polctartókat.

1. lépés

Kapcsolja ki a sütőt, és várja meg, hogy lehűljön.

2. lépés

Húzza el a polctartó elülső részét az oldalfaltól.

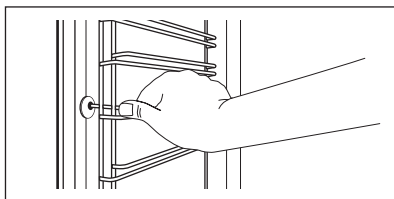

3. lépés Húzza el a polctartó hátulját az oldalfaltól, majd vegye ki a polctartót.

4. lépés A polctartókat a kisereléssel ellentétes sorrendben helyezze vissza. A teleszkópos sütőszíneken található végállás ütközők előre nézzenek.

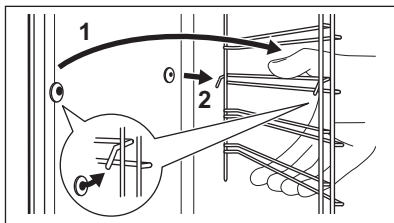



11.4 Használata: Katalitikus tisztítás

A sütőtér (kizárólag a katalitikus ventilátor burkolata) katalitikus zománcréteggel van bevonva. Ez magába szívja a lerakódó zsiradékot a katalízis közben.

A katalitikus bevonat elszíneződése vagy a rajta megjelenő foltok nincsenek hatással a tisztításra.

Tisztítsa meg a sütőt katalitikus tisztítással

A katalitikus tisztítás előtt távolítson el minden tartozékot a sütőből.

1. lépés	2. lépés	3. lépés
Válassza ezt Menü  / Tisztítás  és nyomja meg OK háromszor.	A tisztítás végén hangjelzés hallható. A sütő kikapcsol.	Amikor a sütő lehült, tisztítsa meg a sütő padlóját egy nedves, puha törölruhával

Időtartam: 1 óra. A katalitikus zománcréteg öntisztuló, így nincs szükség ronggyal történő tisztításra.

11.5 Használata: Katalitikus ventilátor burkolat

A ventilátor burkolata katalitikus zománcréteggel van ellátva. Ez ugyanis összegyűjti a falakon lerakódó zsiradékot, miközben a sütő működik. Az öntisztító

funkció hatékony működéséhez rendszeresen fűtse fel üresen a sütőt.

A katalitikus bevonat elszíneződése vagy a rajta megjelenő foltok nincsenek hatással a tisztításra.

Katalitikus tisztítás előtt

Kapcsolja ki a sütőt, és várja meg, hogy lehűljön.

Vegyen ki minden tartozékot a sütőtérből és a kivehető polctartókat is távolítsa el.

Puha ruhával, langyos vízzel és enyhe mosogatószerrel tisztítsa meg a sütőtér alját és a sütőajtó üvegének belső oldalát.

11.6 eltávolítás és visszaszerelés: Ajtó

A tisztításhoz az ajtó és a belső üveglapok eltávolíthatók. Az üveglapok száma különböző modellek esetén eltérő.

FIGYELMEZTETÉS!

Az ajtó nehéz.

VIGYÁZAT!

Óvatosan kezelje az üveget, különösen az elülső lap pereménél. Az üveg eltörhet.

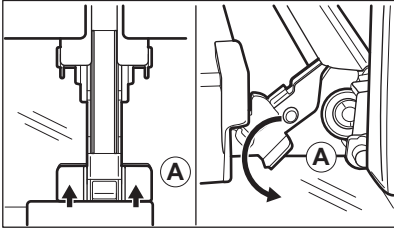
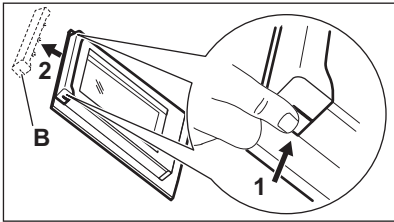
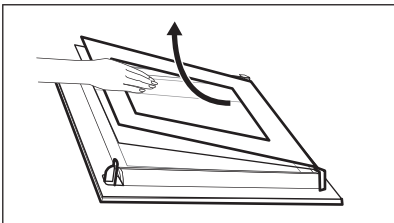
1. lépés	Teljesen nyissa ki az ajtót.	
2. lépés	Emelje meg, majd nyomja a rögzítőkarkokat (A) az ajtó két zsanérjára.	
3. lépés	Csukja be a sütőajtót az első nyitási pozícióig (kb. 70°-os szög). Fogja meg az ajtó mindkét oldalát, és felfelé irányuló szögben húzza le a sütőről. Helyezze a sütőajtót külső oldalával lefelé fordítva egy puha és egyenletes felületre.	
4. lépés	Tartsa az ajtó burkolatát (B) az ajtó felső szélénél a két oldalán, és nyomja befelé, hogy leválassza a zárósínt.	
5. lépés	Húzza előre a díszlécet az eltávolításhoz.	
6. lépés	Egyenként fogja meg az ajtó üveglapjait a felső szélüknél, és felfele húzva vegye ki őket az oldalsó vezetősínből.	
7. lépés	Tisztítsa meg az üveglapot mosogatószeres vízzel. Óvatosan törölje szárazra az üveglapot. Az üveglapokat tilos mosogatógépben tisztítani.	
8. lépés	Tisztítás után ismételje meg fordított sorrendben a fenti lépéseket.	
9. lépés	Először a kisebb lapot helyezze vissza, majd a nagyobbat és az ajtót. Ügyeljen arra, hogy az üveglapok a megfelelő helyzetben legyenek behelyezve, máskülönben az ajtó felülete túlmelegedhet.	

11.7 Hogyan cserélje: Lámpa



FIGYELMEZTETÉS!

Vigyázat! Áramütés-veszély!
Az izzó forró lehet.

A sütővilágítás izzójának cseréje előtt:

1. lépés

2. lépés

3. lépés

Kapcsolja ki a sütőt. Várja meg, míg a sütőt a hálózati aljzattól. Húzza ki a sütőt a hálózati aljzattól. Tegyen egy kendőt a sütőtér aljára.

Felső lámpa

- 1. lépés** Az üvegbura eltávolításához fordítsa azt az óramutató járásával ellentétes irányba.

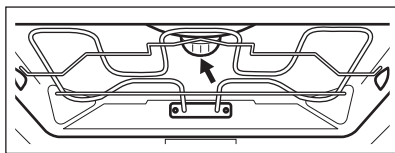

- 2. lépés** Tisztítsa meg az üvegbúrát.
- 3. lépés** Cserélje ki az izzót egy megfelelő, 300 °C-ig hőálló izzóra.
- 4. lépés** Szerelje fel az üvegbúrát.

12. HIBAELHÁRÍTÁS

FIGYELMEZTETÉS!

Lásd a „Biztonság” című fejezetet.

12.1 Mi a teendő, ha...

A táblázatban nem szereplő bármilyen más esetben forduljon a márkaszervizhez.



A készülék nem kapcsol be vagy nem melegszik fel

Probléma	Ellenőrizze, ha...
A készüléket nem lehet bekapcsolni, vagy nem működik.	A készülék megfelelően csatlakozik az elektromos hálózathoz.
A készülék nem melegszik fel.	Az automatikus kikapcsolás ki van kapcsolva.
A készülék nem melegszik fel.	Nem olvadt le a biztosíték.
A készülék nem melegszik fel.	A funkciózár ki van kapcsolva.



Alkotóelemek

Probléma	Ellenőrizze, ha...
A sütővilágítás ki van kapcsolva.	Konvekciós levegő (nedves) bekapcsolva.
A lámpa nem működik.	Kiégett az izzó.
Nem működik a Hűshőmérő szenzor funkció.	A Hűshőmérő szenzor dugasza teljesen be van nyomva az aljzatba.



Hibakódok

A kijelzőn a következő látható:

00:00 érték látható

Ellenőrizze, ha...

Áramkimaradás történt. Állítsa be a pontos időt.

Ha a kijelzőn olyan hibakód látható, amely nem szerepel ebben a táblázatban, kapcsolja le és vissza a lakásban lévő kismegszakítót a készülék újraindításához. Ha a hibakód ismét megjelenik, forduljon a márkaszervizhez.



Tisztítás

Probléma

A víz kifolyik a sütőtér bemélyedéséből.

Ellenőrizze, ha...

Túl sok víz van a sütőtér mélyedésében.

12.2 A szerviz számára szükséges adatok

Ha nem talál megoldást egyedül a problémára, forduljon a márkakereskedőhöz vagy a hivatalos márkaszervizhez.

A márkaszerviz számára szükséges adatok az adattáblán találhatóak. Az adattábla a sütőtér elülső keretén található. Ne távolítsa el az adattáblát a készülék sütőterének keretéről.

Javasoljuk, hogy írja ide az adatokat:

Modell (Mod.)

Termékszám (PNC)

Sorozatszám (S.N.)

13. ENERGIAHATÉKONYSÁG

13.1 Termékre vonatkozó információk és Termékismertető

Gyártó neve	AEG
Modellazonosító	BCE558370B 944188824 BCE558370M 944188825 BCK558370M 944188826
Energiatakarékosági szám	81.2
Energiatakarékosági osztály	A+
Villamosenergia-fogyasztás normál terhelés, alsó + felső sütés mellett	1.09kWh/ciklus
Energiafogyasztás normál terhelésnél, légkeveréses üzemmód mellett	0.69kWh/ciklus
Sütőtérek száma	1
Hőforrás	Elektromosság

Hangerő	711	
A sütő fajtája	Beépíthető sütő	
Tömeg	BCE558370B	32.0kg
	BCE558370M	32.5kg
	BCK558370M	32.5kg

IEC/EN 60350-1 – Háztartási elektromos főzőkészülékek – 1. rész: Tűzhelyek, sütők, gőzsütők és grillezők - A teljesítmény mérésére szolgáló módszerek.

13.2 Energiatakarékosság



A készülék több funkcióval is segít energiát megtakarítani a mindennapos főzés során.

Gondoskodjon arról, hogy a készülék működése közben az ajtó legyen becsukva. Sütés közben ne nyissa ki túl gyakran a készülék ajtaját. Tartsa tisztán az ajtótomítést, és ügyeljen rá, hogy megfelelően legyen a helyére rögzítve.

Fém főzőedényeket használjon az energiatakarékosság javítása érdekében.

Amikor lehetséges, kerülje a készülék előmelegítését.

Ha egyszerre több ételt készít, a sütések közötti szünet legyen a lehető legrövidebb.

Légkeveréses sütés

Amikor csak lehetséges, a sütőfunkciókat légkeveréssel használja az energiatakarékosság érdekében.

Maradékhő

A sütővilágítás és a légkeverés továbbra is működik. Amikor kikapcsolja a készüléket, a kijelző megjeleníti a maradékhőt. A maradékhőt használhatja az étel melegen tartásához.

A 30 percnél hosszabb ideig tartó sütés során a befejezés előtt 3 - 10 perccel csökkentse a készülék hőmérsékletét a minimum értékre. A készülékben levő maradékhő tovább folytatja a sütést.

A maradékhőt más ételek felmelegítéséhez is használhatja.

Ételek melegen tartása

A maradékhőt használhatja az étel melegen tartásához. Ehhez válassza a lehető legalacsonyabb hőmérséklet-beállítást. A maradékhő visszajelző vagy a hőmérséklet megjelenik a kijelzőn.

Sütés kikapcsolt sütővilágítással

Sütés közben kapcsolja ki a sütővilágítást. Csak akkor kapcsolja be, amikor szükség van rá.

Konvekciós levegő (nedves)

A funkciót arra tervezték, hogy energiát takarítson meg a sütés során.

E funkció használatakor a sütővilágítás 30 másodperc elteltével automatikusan kikapcsol. A sütővilágítást ismét bekapcsolhatja, azonban ez a lépés csökkenti a várható energiamegtakarítás mértékét.

14. A MENÜ FELÉPÍTÉSE

14.1 Menü

1. lépés	2. lépés	3. lépés	4. lépés	5. lépés
----------	----------	----------	----------	----------



 - válassza ezt a Menü-re lépéshez.

Válassza ki a kiegészítő funkciót a Menü struktúrából, és nyomja meg a következő gombot: **OK**.

Válassza ki a beállítást.

OK - nyomja meg a beállítás megerősítéséhez.

Állítsa be az értéket, majd nyomja meg a **OK** gombot.

Forgassa a sütőfunkciók szabályozógombját kikapcsolt helyzetbe, és lépjen ki innen: Menü.

A Menü felépítése

Előre programozott sütés 

Tisztítás 

Beállítások 

Beállítások

01	Pontos idő	Módosítás	02	Kijelző fényerő	1 - 5
03	Nyomógomb Hang	1 - Hangjelzés 2 - Kattanás 3 - Hang kikapcsolva	04	Figyelmeztető hangerő	1 - 4
05	Hűshőmérő szenzor - műveletek	1 - Riasztás és leállítás 2 - Riasztás	06	Működésidőzítő	Be/Ki
07	Sütő világítás	Be/Ki	08	Gyors felfűtés	Be/Ki
09	Wi-Fi	Be/Ki	10	Automatikus távműködetés	Be/Ki
11	Hálózat elejtése	Igen / Nem	12	Demo üzemmód	Aktiváló kód: 2468
13	Szoftver verzió	Ellenőrzés	14	Összes beállítás törlése	Igen / Nem

15. KÖRNYEZETVÉDELMI TUDNIVALÓK

A  következő jelzéssel ellátott anyagokat hasznosítsa újra. Újrahasznosításhoz tegye a megfelelő konténerekbe a csomagolást. Járuljon hozzá környezetünk és egészségünk védelméhez, és hasznosítsa újra az

elektromos és elektronikus hulladékot. A 

tiltó szimbólummal ellátott készüléket ne dobja a háztartási hulladék közé. Juttassa el a készüléket a helyi újrahasznosító telepre, vagy lépjen kapcsolatba a hulladékkezelésért felelős hivatallal.

АЕГ компаниясына қош келдіңіз! Құрылғымызды таңдағаныңызға рақмет.



Экологияға қауіпсіз болу үшін біз қағаз заттарды азайтып жатырмыз және толық пайдаланушы нұсқаулықтарын онлайн қамтамасыз етеміз. Толық пайдаланушы нұсқаулығына aeg.com/manuals бетінде кіруге болады



Пайдалану туралы ақпаратты, кітапшаларды, ақаулықты жою құралы, қызмет көрсету және жөндеу туралы ақпаратты aeg.com/support бетінен алыңыз



Қосымша рецепттерді, кеңестерді, ақаулықтарды жою әдістерін алу үшін **My AEG Kitchen** қолданбасын жүктеп алыңыз.



Өндіруші ескертусіз өзгеріс енгізу құқығына ие.

МАЗМҰНЫ

1. ҚАУІПСІЗДІК АҚПАРАТЫ.....	246
2. ҚАУІПСІЗДІК НҰСҚАУЛАРЫ.....	248
3. БҰЙЫМ СИПАТТАМАСЫ.....	251
4. БАСҚАРУ ПАНЕЛІ.....	252
5. БІРІНШІ ПАЙДАЛАНУ АЛДЫНДА.....	253
6. ӨРКҮНДІК ҚОЛДАНУ.....	254
7. САҒАТ ФУНКЦИЯЛАРЫ.....	260
8. КЕРЕК-ЖАРАҚТАРДЫ ҚОЛДАНУ.....	262
9. ҚОСЫМША ФУНКЦИЯЛАР.....	264
10. АҚЫЛ-КЕҢЕС.....	265
11. КҮТУ МЕНЕН ТАЗАЛАУ.....	267
12. АҚАУЛЫҚТЫ ТҮЗЕТУ.....	271
13. ҚУАТ ТИІМДІЛІГІ.....	272
14. МӘЗІР ҚҰРЫЛЫМЫ.....	274
15. ҚОРШАҒАН ОРТАҒА ҚАТЫСТЫ ЖАҒДАЙЛАР.....	274



1. ⚠️ ҚАУІПСІЗДІК АҚПАРАТЫ

Құрылғыны орнатып іске қолданар алдында бірге жеткізілген нұсқауларды мұқият оқып шығыңыз. Дұрыс орнатпау немесе пайдаланбау нәтижесінде орын алған жарақат немесе зақымға өндіруші жауапты емес. Нұсқаулықтарды кейін қарап жүру үшін әрқашан қауіпсіз және қол жетімді жерде сақтаңыз.

1.1 Балалар мен осал адамдар қауіпсіздігі

- Бұл құрылғыны 8 жастан асқан балалар мен дене, сезім не ақыл-ой қабілеттері шектеулі не тәжірибесі аз адамдар өз қауіпсіздігін қамтамасыз ететін адамның қадағалауы не құрылғыны қауіпсіз қолдану бойынша берген нұсқауына сүйеніп, дұрыс қолданбау салдарын түсінсе, онда қолдануына болады. 8 жасқа толмаған балалар мен мүмкіндіктері өте шектеулі мүгедек адамдарды басқалар қадағаламаған жағдайда құрылғыдан алыс ұстау керек.
- Балалардың құрылғымен және Му AEG Kitchen бар мобильді құрылғылармен ойнамауын қадағалау керек.
- Барлық орам материалдарын балалардан алыс ұстап, қоқысқа тиісті түрде тастау керек.
- ЕСКЕРТУ: Құрылғы мен оның қолжетімді бөліктері пайдалану кезінде қызады. Құрылғы пайдаланылғанда немесе ол суып жатқанда, оған балалар мен үй жануарларын жақындатпаңыз.
- Құрылғыда бала қауіпсіздігінің құралы бар болса, оны белсендіру керек.
- Балалар құрылғыны жөндеу және тазалау жұмыстарын бақылаусыз орындамауы керек.

1.2 Жалпы қауіпсіздік

- Бұл тек тағам пісіруге арналған құрылғы.
- Бұл құрылғы ішкі ортада бір отбасының тұрмыстық пайдалануына арналған.

- Бұл құрылғыны кеңселерде, қонақүй бөлмелерінде, төсек және таңғы ас қамтамасыз етілетін қонақ бөлмелерінде, ферма үйлерінде және мұндай пайдалану (орташа) тұрмыстық пайдалану деңгейлерінен аспайтын басқа ұқсас тұрғын жайда пайдалануға болады.
- Білікті маман ғана осы құрылғыны орнатуы және кабельді ауыстыруы тиіс.
- Құрылғыны кірістірілген құрылымға орнату алдында пайдаланбаңыз.
- Кез келген техникалық қызмет көрсетуді орындау алдында құрылғыны қуат көзінен ажыратыңыз.
- Егер қуат сымы зақымдалса, ток соғу қаупін болдырмау үшін, оны өндіруші немесе оның уәкілетті қызмет көрсету орталығы не сол сияқты білікті маман ауыстыруы тиіс.
- ЕСКЕРТУ: Электр тогының соғу қаупін болдырмас үшін шамды ауыстыру алдында құрылғының өшірулі екеніне көз жеткізіңіз.
- ЕСКЕРТУ: Құрылғы мен оның қолжетімді бөліктері пайдалану кезінде қызады. Қыздыру элементтерін немесе құрылғы қуысының бетін ұстауға болмайды.
- Керек-жарақтарды немесе тұмпапеш ыдыстарын алу немесе салу үшін әрқашан тұмпапеш қолғабын киіңіз.
- Осы құрылғыға ғана арналған тағам сенсорын (ішкі температура сенсорын) пайдаланыңыз.
- Сөре сырғытпаларын алу үшін алдымен сөре сырғытпасының алдыңғы жағын, содан кейін артқы жағын бүйір қабырғаларынан ары тартыңыз. Сөре сырғытпаларын кері бағытта орнатыңыз.
- Құралды тазарту үшін бумен тазартқышты пайдаланбаңыз.
- Шыны есікті тазалау үшін қатты жеміргіш заттарды немесе өткір темір қырғыштарды пайдаланбаңыз, себебі сызат түсіріп, шыны шытынап кетуі мүмкін.

2. ҚАУІПСІЗДІК НҰСҚАУЛАРЫ

2.1 Орнату

ЕСКЕРТУ!

Бұл құрылғыны тек білікті маман ғана орнатуға тиіс.

- Орам материалдарының барлығын алыңыз.
- Бүлінген құрылғыны орнатпаңыз немесе іске қоспаңыз.
- Құрылғымен бірге жеткізілген орнату нұсқауларын орындаңыз.
- Құрылғы ауыр болғандықтан, орнынан жылжытқан кезде әрқашан абай болыңыз. Әрқашан қауіпсіздік қолғабы мен бітеу аяқ киім киіңіз.
- Құрылғыны тұтқасынан тартпаңыз.
- Құрылғыны орнату талаптарына сәйкес ыңғайлы және қауіпсіз жерге орнатыңыз.
- Құрылғылар мен заттардың арасындағы минимум қашықтықты сақтаңыз.
- Құрылғыны орнатпас бұрын, құрылғы есігі кедергісіз ашылып тұрғанын тексеріңіз.
- Құрылғы электр салқындату жүйесімен жабдықталған. Ол электр қуат көзінен жұмыс істеуі керек.
- Кірістірілген құрылғы DIN 68930 стандартының тұрақтылық талаптарына сай болуы керек.

Корпустың минимальды биіктігі (Корпус пен жұмыс бетінің арасындағы минимальды биіктік)	578 (600) мм
Корпустың ені	560 мм
Корпустың тереңдігі	550 (550) мм
Құрылғының алдыңғы жағының биіктігі	594 мм
Құрылғының артқы жағының биіктігі	576 мм
Құрылғының алдыңғы жағының ені	595 мм
Құрылғының артқы жағының ені	559 мм
Құрылғының тереңдігі	567 мм

Құрылғының кіріктірілген тереңдігі	546 мм
Есік ашық кездегі тереңдігі	1027 мм
Желдеткіш саңылауының ең төменгі өлшемі. Төменгі артқы бөлікте орналасқан саңылау	560x20 мм
Желілік сымның ұзындығы. Кабель артқы бөліктің оң жақ бұрышына орналастырылған	1500 мм
Бекіту бұрандалары	4x25 мм

2.2 Электр тогына қосу

ЕСКЕРТУ!

Өрт және электр қатеріне ұшырау қаупі бар.

- Электр тогына қосу жұмыстарының барлығын білікті электрші ғана іске асыруы керек.
- Құрылғыны міндетті түрде жерге түйіқтау қажет.
- Техникалық ақпарат тақтасындағы параметрлердің негізгі қуатпен жабдықтау желісіндегі электр параметрлеріне сәйкес келетініне көз жеткізіңіз.
- Әрқашан дұрыс орнатылған, соққыға төзімді розетканы қолданыңыз.
- Көп тармақты адаптер мен ұзартқыш сымды қолданбаңыз.
- Құрылғының ашасы мен желілік сымна ешбір зақым келтірмеңіз. Қорек сымын ауыстыру қажет болса, оны міндетті түрде қызмет көрсету орталығы жүзеге асыруға тиіс.
- Электр сымдарына қол тигізуге немесе құрылғының есігіне не құрылғының төменгі жағына, әсіресе ыстық тұрған есікке жақындауға болмайды.
- Ток жүріп тұрған және гидроизоляциясы бар бөлшектерді электр қатерінен қорғау үшін құралсыз алынбайтын етіп мықтап орнату керек.

- Құрылғының ашасын розеткаға тек құрылғыны орнатып болғаннан кейін ғана қосыңыз. Орнатып болғаннан кейін ашаның қол жететін жерде тұрғанына көз жеткізіңіз.
- Егер розетка бекітілмеген болса, ашаны жалғамаңыз.
- Құрылғыны ажырату үшін электр сымынан тартпаңыз. Өрдайым қорек ашаны қолмен тартып шығарыңыз.
- Тек дұрыс оқшаулағыш құралдарды қолданыңыз: желіні қорғайтын ажыратқыштарды, сақтандырғыштарды (ұстатқыштан алынған бұрандалы сақтандырғыштар), жерге тұйықталудан қорғау тетіктері мен тұйықтағыштарды пайдаланыңыз.
- Электр қондырғысында құрылғыны кез келген ток полюстерінен ажыратуға мүмкіндік беретін оқшаулағыш құрылғы болуы керек. Оқшаулағыш құрылғыда кендігі 3 мм-ден кем емес саңылау болу керек.
- Бұл құрылғы желілік ашамен және желілік кабельмен жабдықталған.

2.3 Пайдалану

ЕСКЕРТУ!

Жарақат алу, күйіп қалу, электр қатеріне ұшырау не жарылыс шығу қаупі бар.

- Бұл құрылғының техникалық сипаттамасын өзгертпеңіз.
- Желдету саңылауларының бітелмегенін тексеріңіз.
- Жұмыс істеп тұрған құрылғыны назардан тыс қалдырмаңыз.
- Құрылғыны пайдаланып болғаннан кейін әрқашан сөндіріңіз.
- Құрылғы жұмыс істеп тұрған кезде есікті ашқанда абайлаңыз. Ыстық ауа шығуы мүмкін.
- Құрылғыны дымқыл қолдармен немесе суға тиіп тұрғанда пайдаланбаңыз.
- Ашық есікке күш салмаңыз.
- Құрылғыны жұмыс беті немесе сақтау беті ретінде пайдаланбаңыз.
- Құрылғының есігін абайлап ашыңыз. Алкогольді ингредиенттерді қолданғанда, алкоголь мен ауа қоспасы пайда болуы мүмкін.

- Есікті ашқан кезде жарқыл немесе ашық оттың құрылғымен жанасуына жол бермеңіз.
- Тұтанғыш өнімдерді немесе тұтанғыш өнімдермен ылғалдандырылған заттарды құрылғының ішіне, жанына немесе үстіне қоймаңыз.
- Wi-Fi құпиясөзіңізді бөліспеңіз.

ЕСКЕРТУ!

Құрылғыны бүлдіріп алуыңыз мүмкін.

- Эмальдің зақымдалуын немесе өңсізденуін болдырмау үшін:
 - пешке арналған ыдыстарды немесе басқа заттарды құрылғы ішінде тікелей түбіне қоймаңыз.
 - алюминий жұқалтырды құрылғының табанына тура қоймаңыз.
 - суды тікелей ыстық құрылғыға қоймаңыз.
 - әзірлеуді аяқтағаннан кейін құрылғыда ылғалды ыдыстарды және тағамдарды сақтамаңыз.
 - керек-жарақтарды алып немесе орнатқан кезде абай болыңыз.
- Құрылғының эмаль қаптамасының немесе тот баспайтын болат бөлігінің түсінің өзгеруі құрылғы жұмысына әсер етпейді.
- Сулы қоспадан жасалған тортты пісіру үшін шұңғыл табаны қолданыңыз. Жеміс шырындары кетпейтін дақтар қалдырады.
- Әрқашан құрылғының есігі жабық күйде әзірлеңіз.
- Егер құрылғы жиһаз панелінің (мысалы, есіктің) артына орнатылса, онда құрылғы жұмыс істеп тұрған кезде есіктің ешқашан жабылмайтынына көз жеткізіңіз. Жиһаз панелінің артқы жағында жылу және ылғал жиналуы және кейін құрылғыға, корпусқа немесе еденге зақым тигізуі мүмкін. Құрылғы пайдаланудан кейін толығымен суығанша жиһаз панелін жаппаңыз.

2.4 Күту менен тазалау

ЕСКЕРТУ!

Жарақат алу, өрт қаупі немесе құрылғыны бүлдіріп алу қаупі бар.

- Құрылғыны жөндеу алдында электр желісінен ағытыңыз және ашасын розеткадан суырыңыз.
- Құрылғының суық екеніне көз жеткізіңіз. Шыны панелі сынып қалуы мүмкін.
- Зақым келген болса есіктің шыны панельдерін дереу ауыстырыңыз. Уәкілетті қызмет көрсету орталығына хабарласыңыз.
- Құрылғыдан есікті алған кезде абай болыңыз. Есіктің салмағы ауыр!
- Құрылғының бетіндегі материалдың сапасы түспес үшін мезгіл-мезгіл тазалаңыз.
- Құрылғыны дымқыл жұмсақ шүберекпен тазалаңыз. Бейтарап жуғыш заттарды ғана қолданыңыз. Жеміргіш заттарды, түрпілі жөкелерді, еріткіштерді немесе металл заттарды пайдаланбаңыз.
- Тұмшاپеш бүріккішін қолдансаңыз, оның орамындағы қауіпсіздік нұсқауларын орындаңыз.
- Каталитті эмальды жуғыш заттармен тазаламаңыз.

2.5 Ішкі жарық

ЕСКЕРТУ!

Электр қатері бар.

- Осы өнімнің ішіндегі шам(дар) мен шамдардың қосалқы бөлшектері жеке сатылады: Бұл шамдар температура, діріл, ылғалдылық сияқты төтенше физикалық жағдайларға тұрмыстық құрылғылардың қарсы тұруына немесе

- құрылғының жұмыс жағдайы туралы сигнал беруге арналған. Олар басқа қолданбаларда пайдалануға арналмаған және тұрғын үйлерді жарықтандыруға сәйкес келмейді.
- Бұл өнімде G класындағы қуат тиімділігі бар жарық көзі бар.
- Техникалық параметрлері сай келетін шамдарды ғана пайдаланыңыз..

2.6 Қызмет

- Құрылғыны жөндеу үшін уәкілетті қызмет көрсету орталығына хабарласыңыз.
- Тек түпнұсқалық қосалқы бөлшектерді пайдаланыңыз.

2.7 Қоқысқа тастау

ЕСКЕРТУ!

Жарақат алу немесе тұншығып қалу қаупі бар.

- Құрылғыны утилизациялау жолы туралы ақпарат алу үшін муниципалды органға хабарласыңыз.
- Құрылғыны электр желісінен ажыратыңыз.
- Құрылғыға жақын орналасқан электр сымын кесіп, қоқысқа тастаңыз.
- Кәмететке толмағанбалалардың немесе үй жануарларының құрылғыда тұрып қалмауы үшін есік қақпағын алыңыз.

3. БҰЙЫМ СИПАТТАМАСЫ

3.1 Жалпы шолу

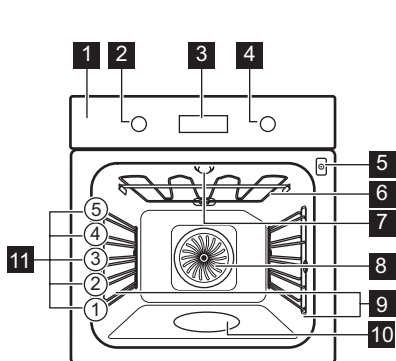

- 1 Басқару тақтасы
- 2 Қыздыру функцияларының тетігі
- 3 Дисплей
- 4 Басқару тетігі
- 5 Тағам сенсорына арналған ұяшық
- 6 Қыздыру элементі
- 7 Шам
- 8 Желдеткіш
- 9 Сөре тірегі, алынбалы
- 10 Қуыстың шығыңқы жері
- 11 Сөре деңгейлері

3.2 Керек-жарақтар

Топ сөре

Ыдыстарға, торт қалыптарына, қуырылған тағамдарға арналған.

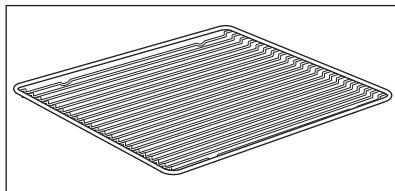

Пісіру науасы

Торттар мен печеньелерге арналған.

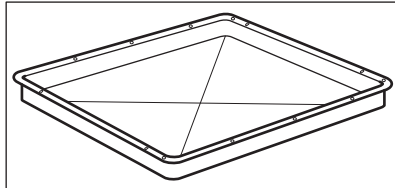

Гриль- / Қуыру табасы

Пісіру мен қуыруға немесе май жинайтын таба ретінде қолдануға арналған.

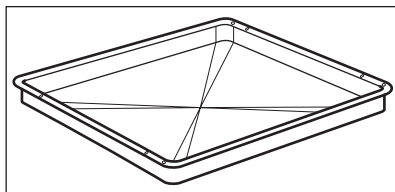

Тағам сенсоры

Тағамның ішіндегі температураны өлшеуге арналған.

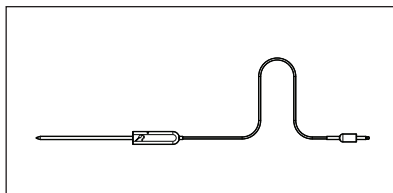

Сырғытпа жолдар

Науалар мен сым сөрелерді оңайырақ салу және алу.

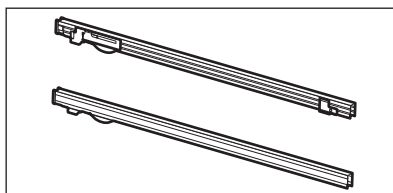

4. БАСҚАРУ ПАНЕЛІ

4.1 Батырма тетіктер

Құрылғыны іске пайдалану үшін оның тетігін басыңыз. Тетік бері шығады.

функцияларының тетігін сөндіру қалпына бұраңыз.

4.2 Басқару панеліне шолу

Құрылғыны қосу үшін қыздыру функциясын таңдаңыз. Құрылғыны өшіру үшін қыздыру

				OK
Таймер	Жылдам қыздыру	Шам	Тағам сенсоры	Параметрді растау

4.3 Дисплей

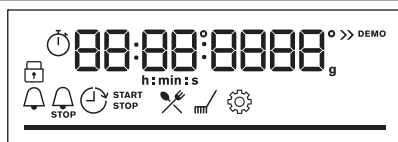









Басты функциялары бар дисплей.

Дисплей индикаторлары

Негізгі индикаторлар

Құлыптау	Көмекшімен әзірлеу	Тазалау	Параметрлер	Жылдам қыздыру

Таймер индикаторлары

 Минут операторы	 Аяқталу уақыты	 Уақытты кешіктіру	 Жұмыс таймері
 Wi-Fi қосылымы қосулы.		 Қашықтан басқару функциясы қосулы.	
Wi-Fi индикаторы — құрылғыны Wi-Fi желісіне жалғауға болғанда жыпылықтайды.		Қашықтан басқару индикаторы — құрылғыны қашықтан басқаруға болады.	
Прогресс тақтасы - температура немесе уақыт. Құрылғы орнатылған температураға жеткенде тақта толық қызыл болады.			
Бумен пісіру индикаторы			
Тағам сенсоры индикаторы			

5. БІРІНШІ ПАЙДАЛАНУ АЛДЫНДА

ЕСКЕРТУ!

Қауіпсіздік тарауларын қараңыз.

5.1 Бастапқы тазалау

Алғашқы пайдалану алдында бос құрылғыны тазалап, уақытты орнатыңыз:



00:00

Уақытты орнатыңыз. **OK** түймесін басыңыз.

5.2 Бастапқы алдын ала қыздыру

Бос тұмпапешті алғаш рет пайдаланбай тұрып алдын ала қыздырыңыз.

1-қадам Пештен керек-жарақтардың барлығын және алмалы сөре тіректерін алыңыз.

2-қадам Мына функция үшін максималды температураны орнатыңыз:  көрсетілгенше қайта-қайта түртіңіз. Тұмпапешті 1 сағ мәніне қосып қойыңыз.

3-қадам Мына функция үшін максималды температураны орнатыңыз:  көрсетілгенше қайта-қайта түртіңіз. Тұмпапешті 15 мин мәніне қосып қойыңыз.

 Алдын ала қыздыру кезінде пештен иіс және түтін шығады. Белменің желдетілуін қамтамасыз етіңіз.

5.3 Сымсыз байланыс

Құрылғыны жалғау үшін төмендегілер қажет:

- Интернет байланысы бар сымсыз желі.
- Бірдей сымсыз желіге қосылған мобильді құрылғы.

1-қадам	Қосымшаны Му AEG Kitchen жүктеп алу: AEG басты бетіне қайта бағытталу үшін мобильді құрылғыдағы камераның көмегімен техникалық ақпарат тақтасындағы QR кодын сканерлеңіз. Техникалық ақпарат тақтайшасы құрылғы науасының алдыңғы жақтауында орналасқан. Сондай-ақ қолданбаны қолданбалар дүкенінен тікелей жүктеп алуға болады.
2-қадам	Қолданбаны қосу бойынша нұсқауларын орындаңыз.
3-қадам	Функцияны таңдау үшін қыздыру функцияларының тетігін бұраңыз:  көрсетілгенше қайта-қайта түртіңіз.
4-қадам	Таңдау үшін басқару тетігін бұраңыз: Параметрлер. Wi-Fi желісін қосыңыз. «Мәзір құрылымы» тарауын қараңыз.
Жиілік	2,4 ГГц WLAN 2400–2483,5 МГц
Протокол	IEEE 802.11b DSSS, 802.11g/n OFDM
Макс. қуат	EIRP <20 дБм (100 мВт)
Wi-Fi модулі	NIUS-50

5.4 Бағдарламалық құрал лицензиялары

Бұл өнімдегі бағдарламалық құрал тегін және бастапқы коды ашық бағдарламалық құралға негізделген компоненттерді қамтиды. AEG Electrolux әзірлеу жобасына ашық бағдарламалық құрал және робототехника қауымдастықтарының қосқан үлесін ризашылықпен мойындайды.

Лицензия шарттары жариялауды талап ететін осы тегін және бастапқы коды ашық

бағдарламалық құрал компоненттерінің бастапқы кодына қатынасу және олардың толық авторлық құқық туралы ақпаратты және тиісті лицензия шарттарын көру үшін мына сайтқа кіріңіз: <http://aeg.opensoftwarerepository.com> (қалта NIUS).

6. ӘРКҮНДІК ҚОЛДАНУ

ЕСКЕРТУ!

Қауіпсіздік тарауларын қараңыз.

6.1 Орнату жолы: Қыздыру функциялары

1-қадам Қыздыру функциясының тетігін бұрап, қыздыру функциясын таңдаңыз.

2-қадам Температураны орнату үшін бақылау тетігін бұраңыз.

 — функцияны қосу үшін басып тұрыңыз: Жылдам қыздыру. Ол тұмшашестің кейбір функциялары үшін қолжетімді.

Бумен пісіру

Пештің суық екеніне көз жеткізіңіз.

1-қадам



Корпустың белгіленген деңгейіне дейін су құйыңыз.

2-қадам



Бумен қыздыру функциясын таңдаңыз.

3-қадам



Температураны орнатыңыз.

4-қадам

Ылғалды туғызу үшін бос тұмшашесті 10 минут алдын ала қыздырыңыз. Тағамды пешке қойыңыз.

 Корпустың белгіленген деңгейінің ең көп сыйымдылығы — 250 мл. Тағам пісіру барысында немесе тұмшашеш ыстық тұрғанда корпусты белгіленген жеріне дейін толтырмаңыз.

Бумен пісіру аяқталғанда:

1-қадам

Пешті сөндіру үшін қыздыру функцияларының тетігін сөндіру қалпына бұраңыз.

2-қадам

Есікті абайлап ашыңыз. Шыққан ылғал күйдіруі мүмкін.

3-қадам

Пештің суық екеніне көз жеткізіңіз. Қуыстың шығыңқы жерінен қалған суды кетіріңіз.

6.2 Қыздыру функциялары

Қыздыру функциясы

Қолдану



Шын желдеткішпен пісіру

Тағамды бір уақытта үш сәреде пісіруге және кептіруге арналған. Температураны Дәстүрлі пісіру функциясына қарағанда 20–40°C төменірек қойыңыз.









Дәстүрлі пісіру

Тағамды бір сәре деңгейінде пісіру және қуыру үшін.



SteamBake

Тағам пісіру барысында ылғал қосуға арналған. Пісіру кезінде дұрыс түсті және қытырлақ қабықты алуға арналған. Қайта қыздыру кезінде барынша сәлді етуге арналған. Жемістерді не көкөністерді консервілеу үшін.

Қыздыру функциясы	Қолдану
	Пицца пісіруге арналған. Түбін қытырлақ етіп, қатты қызартып пісіруге арналған.
Пицца функциясы	
	Түбі қытырлақ күлшелерді пісіруге және тағамды консервілеуге арналған.
Астыңғы қыздыру	
	Әдепкі (мысалы, фри, картоп тіліктері немесе қытырлақ булочкалар) тағамдарды дайындауға арналған.
Мұздатылған тағамдар	
	Бұл функцияны пайдаланғанда ішкі температура орнатылған температурадан өзгеше болуы мүмкін. Қалдық жылу пайдаланылады. Қыздыру қуаты азаюы мүмкін. Қосымша ақпарат алу үшін «Күнделікті пайдалану» тарауында мына туралы ескертпелерді қараңыз: Ылғалды желдеткішпен пісіру.
Ылғалды желдеткішпен пісіру	
	Жұқа тағамнан гриль жасауға және нанды қызартуға арналған.
Гриль	
	Үлкен ет кесектерін немесе сүйегі бар құс етін бір сөреге қойып, қуыруға арналған. Гратин жасауға және қызартуға арналған.
Турбо гриль	
	Мәзірге кіру: Көмекшімен әзірлеу, Тазалау, Параметрлер.
Мәзір	

6.3 Мыналар туралы ескертпелер: Ылғалды желдеткішпен пісіру

Бұл функция энергия үнемдеу класына және экодизайн талаптарына сай болу үшін (EU 65/2014 және EU 66/2014 стандарттарына сәйкес) пайдаланылды. Сынақтар мына стандарттар бойынша өткізіледі:

IEC/EN 60350-1

Жұмысы тоқтап қалмауы үшін және тұмшاپеш мүмкін ең жоғары қуатты

үнемдеумен жұмыс істеуі үшін тұмшاپештің есігі жабық болуы керек.

Бұл функцияны пайдаланғанда шам 30 секундтан кейін автоматты түрде сөнеді.

Пісіру туралы нұсқауларды «Сөзкөмектер және кеңестер» тарауынан қараңыз, Ылғалды желдеткішпен пісіру. Қуатты үнемдеу туралы жалпы ұсыныстарды «Қуатты үнемдеу» тарауынан қараңыз, «Қуатты үнемдеу».

6.4 Орнату әдісі: Көмекшімен әзірлеу

Осы ішкі мәзірдегі әрбір тағамның ұсынылған қыздыру функциясы мен температурасы бар. Әдепкі параметрлермен тағамды жылдам дайындау үшін функцияны пайдаланыңыз. Сондай-ақ пісіру кезінде уақыт пен температураны реттеуге болады.

Функция аяқталған кезде тағамның дайын екенін тексеріңіз.

Кейбір тағамдарды сонымен бірге мына арқылы әзірлеуге болады:

Тағамды әзірлеу дәрежесі:

• Тағам сенсоры

- Шала піскен
- Орташа
- Жақсы піскен

1-қадам



Мәзірге кіріңіз.

2-қадам



Таңдаңыз: Көмекшімен әзірлеу. Тетікті бұраңыз
OK.

3-қадам



Тағамды таңдаңыз. OK
түймесін басыңыз.

4-қадам



Тағамды пешке салыңыз.
Параметрді растаңыз.

6.5 Көмекшімен әзірлеу

Мәндік белгілер



Тағам сенсоры қолжетімді. Тағам сенсоры құралын ыдыстың ең қалың бөлігіне қойыңыз. Тағам сенсоры орнатылған температурасына жеткенде құрылғы өшеді.

Мәндік белгілер



Бу функциясына арналған су мөлшері.























Пісіруді бастаудан бұрын құрылғыны алдын ала қыздырыңыз.







































Сөре деңгейі.

Дисплейде **P** және кестеде тексеруге болатын тағамның **саны** көрсетіледі.

Ыдыс	Салмағы	Сөре деңгейі/Аксессуар
1 Ростбиф, шала піскен		
2 Ростбиф, орташа қызартылған	1 - 1.5 кг; 4–5 см қалың бөліктер	2; пісіру науасы Ыстық табада етті бірнеше минут қуырыңыз. Құрылғыға салыңыз.
3 Ростбиф, әбден пісірілген		
4 Стейк, орташа	Әрбір бөлікке 180 - 220 г; 3 см қалың кесек	3; сым сөредегі қуыру формасы Ыстық табада етті бірнеше минут қуырыңыз. Құрылғыға салыңыз.
5 Ростбиф/ қуырылған (негізгі қабырға, үстіңгі дөңгелек, қалың қаптал)	1.5 - 2 кг	2; сым сөредегі қуыру формасы Ыстық табада етті бірнеше минут қуырыңыз. Сұйықтық қосыңыз. Құрылғыға салыңыз.





	Ыдыс	Салмағы	Сөре деңгейі/Аксессуар
6	Ростбиф, шала піскен (баяу әзірлеу)		  2; пісіру науасы
7	Ростбиф, орташа (баяу пісіру)	1 - 1.5 кг; 4–5 см қалың бөліктер	Өз сүйікті дәмдеуіштеріңізді немесе жай ғана тұзды және жаңа ұнтақталған бұрышты пайдаланыңыз. Ыстық табада етті бірнеше минут қуырыңыз. Құрылғыға салыңыз.
8	Ростбиф, толық пісірілген (баяу пісіру)		
9	Сүбе, аздап қызартылған (баяу пісіру)		  2; пісіру науасы
10	Сүбе, орташа (баяу пісіру)	0,5–1,5 кг; 5–6 см қалың бөліктер	Өз сүйікті дәмдеуіштеріңізді немесе жай ғана тұзды және жаңа ұнтақталған бұрышты пайдаланыңыз. Ыстық табада етті бірнеше минут қуырыңыз. Құрылғыға салыңыз.
11	Сүбе, жақсылап піскен (баяу пісіру)		
12	Бұзау етін пісіру (мыс., жауырын еті)	0.8 - 1.5 кг; 4 см қалың бөліктер	  2; сым сөредегі қуыру формасы
			Өз сүйікті дәмдеуіштеріңізді пайдаланыңыз. Сұйықтық қосыңыз. Жабық қуырылған.
13	Қуырылған шошқа мойын еті немесе жауырын еті	1.5 - 2 кг	  2; сым сөредегі қуыру формасы
			Пісіру уақытының жартысынан кейін етті аударыңыз.
14	Тартылған шошқа еті (баяу пісіру)	1.5 - 2 кг	  2; пісіру науасы
			Өз сүйікті дәмдеуіштеріңізді пайдаланыңыз. Пісіру уақытының жартысынан кейін етті біркелкі қызару үшін айналдырыңыз.
15	Бел, жаңа піскен	1 - 1.5 кг; 5 - 6 см қалың бөліктер	  2; сым сөредегі қуыру формасы
			Өз сүйікті дәмдеуіштеріңізді пайдаланыңыз.
16	Қабырғалар	2 - 3 кг; шикі, 2 - 3 см жұқа қабырғалар	 3; шұңғыл кәстрөл
			Ыдыстың түбін жабу үшін сұйықтық қосыңыз. Пісіру уақытының жартысынан кейін етті аударыңыз.
17	Сүйектері бар қойдың аяғы	1.5 - 2 кг; 7 - 9 см қалың бөліктер	  2; пісіру науасындағы қуыру формасы
			Сұйықтық қосыңыз. Пісіру уақытының жартысынан кейін етті аударыңыз.
18	Бүтін тауық	1 - 1.5 кг; жаңа піскен	 2;  200 мл; пісіру науасындағы кәстрөл
			Өз сүйікті дәмдеуіштеріңізді пайдаланыңыз. Пісіру уақытының жартысынан кейін тауық етін біркелкі қызару үшін айналдырыңыз.
19	Тауық еті, жартысы	0.5 - 0.8 кг	  3; пісіру науасы
			Өз сүйікті дәмдеуіштеріңізді пайдаланыңыз.
20	Тауықтың төс еті	Әрбір бөлікке 180 - 200 г	  2; сым сөредегі кәстрөл
			Өз сүйікті дәмдеуіштеріңізді пайдаланыңыз. Ыстық табада етті бірнеше минут қуырыңыз.

	Ыдыс	Салмағы	Сөре деңгейі/Аксессуар
21	Тауықтың сирақтары, жас	-	 3; пісіру науасы Алдымен тауықтың аяқтарын маринадтасаңыз, төмен температураны орнатып, ұзағырақ пісіріңіз.
22	Үйрек еті, бүтін	2 - 3 кг	 2; сым сөредегі қуыру формасы Өз сүйікті дәмдеуіштеріңізді пайдаланыңыз. Етті қуыруға арналған табаққа салыңыз. Пісіру уақытының жартысынан кейін үйрек етін аударыңыз.
23	Қаз еті, бүтін	4 - 5 кг	 2; шұңғыл кәстрөл Өз сүйікті дәмдеуіштеріңізді пайдаланыңыз. Етті терең пісіру науасына салыңыз. Пісіру уақытының жартысынан кейін қаз етін аударыңыз.
24	Қабаттама ет	1 кг	 2; сым сөресі Өз сүйікті дәмдеуіштеріңізді пайдаланыңыз.
25	Грильденген балық, бүтін	Әрбір балыққа 0.5 - 1 кг	 2; пісіру науасы Балықты сары маймен толтырып, сүйікті дәмдеуіштер мен шөптерді қолданыңыз.
26	Балық сүбесі	-	 3; сым сөредегі кәстрөл Өз сүйікті дәмдеуіштеріңізді пайдаланыңыз.
27	Чизкейк	-	 2;  Сым сөредегі 28 см серіппелі қаңылтыр
28	Алма торты	-	 2;  100–150 мл; пісіру науасы
29	Алма бәліші	-	 2; сым сөредегі бәліш формасы
30	Алма бәліші	-	 2;  100–150 мл;  сым сөредегі 22 см бәліш формасы
31	Брауни	Қамырдың 2 кг	 3; шұңғыл кәстрөл
32	Шоколад кексі	-	 2;  100–150 мл; сым сөредегі кекс науасы
33	Нан торты	-	 2; сым сөредегі нан табасы
34	Пісірілген картоп	1 кг	 2; пісіру науасы Бүкіл картопты қабығымен пісіру науасына салыңыз.
35	Ауылша пісірілген картоп тілімдері	1 кг	 3; пісіру қағазымен қапталған пісіру науасы Өз сүйікті дәмдеуіштеріңізді пайдаланыңыз. Картопты кесектерге кесіңіз.
36	Грильде пісірілген аралас көкөністер	1 - 1.5 кг	 3; пісіру қағазымен қапталған пісіру науасы Өз сүйікті дәмдеуіштеріңізді пайдаланыңыз. Көкөністерді кесектерге кесіңіз.
37	Крокет, мұздатылған	0.5 кг	 3; пісіру науасы

	Ыдыс	Салмағы	Сөре деңгейі/Аксессуар
38	Поммалар, мұздатылған	0.75 кг	 3; пісіру науасы
39	Құрғақ макарон жаймалары бар ет/көкөніс лазаньясы	1 - 1.5 кг	 2; сым сөредегі кәстрөл
40	Картоп гратині (шикі картоп)	1 - 1.5 кг	 1; сым сөредегі кәстрөл Пісіру уақытының жартысынан кейін ыдысты айналдырыңыз.
41	Жаңа піскен пицца, жұқа	-	  2;  100 мл; пісіру қағазымен қапталған пісіру науасы
42	Жаңа піскен пицца, қалың	-	  2; пісіру қағазымен қапталған пісіру науасы
43	Киш	-	 2; сым сөредегі пісіру формасы
44	Багет/Чиабатта/Ақ нан	0.8 кг	  2;  150 мл; пісіру қағазымен қапталған пісіру науасы Ақ нанға көбірек уақыт қажет.
45	Барлық астық/қара бидай/қара нан табада барлық астық	1 кг	  2;  150 мл; пісіру қағазымен қапталған пісіру науасы/сым сөресі

7. САҒАТ ФУНКЦИЯЛАРЫ

7.1 Сағат функциялары







Сағат функциясы	Қолдану
 Минут операторы	Таймер аяқталғанда дыбыстық сигнал естіледі.
 Пісіру уақыты	Таймер аяқталған кезде сигнал естіледі және қыздыру функциясы тоқтайды.
 Уақытты кешіктіру	Өзірлеудің басталуын және/немесе аяқталуын кейінге қалдыру.
 Жұмыс таймері	Ең көбі 23 сағ 59 мин. Бұл функция тұшпапештің жұмысына әсер етпейді. Жұмыс таймері параметрін қосу және өшіру үшін келесіні таңдаңыз: Мәзір, Параметрлер.

7.2 Орнату жолы: Сағат функциялары

Орнату әдісі: Тәулік уақыты		
1-қадам	2-қадам	3-қадам
		
Күн уақытын өзгерту үшін мәзірге кіріп, «Параметрлер», «Күн уақыты» параметрін таңдаңыз.	Сағатты орнатыңыз.	Мынаны басыңыз: OK көрсетілгенше қайта-қайта түртіңіз.

Орнату әдісі: Минут операторы		
1-қадам	2-қадам	3-қадам
		
Мынаны басыңыз:  көрсетілгенше қайта-қайта түртіңіз.	Дисплейде мынау көрсетіледі: 0:00 	Минут операторы орнату
Мынаны басыңыз: OK көрсетілгенше қайта-қайта түртіңіз.		

 Таймер бірден кері санай бастайды.

Орнату әдісі: Пісіру уақыты			
1-қадам	2-қадам	3-қадам	4-қадам
			
Қыздыру функциясын таңдап, температураны орнатыңыз.	Қайталап басыңыз:  көрсетілгенше қайта-қайта түртіңіз.	Дисплейде мынау көрсетіледі: 0:00  STOP	Өзірлеу уақытын орнатыңыз.
Мынаны басыңыз: OK көрсетілгенше қайта-қайта түртіңіз.			

 Таймер бірден кері санай бастайды.

Орнату әдісі: Уақытты кешіктіру

1-қадам	2-қадам		3-қадам	4-қадам		5-қадам	6-қадам
							
		Дисплейде көрсетіледі і: күн уақыты 			Дисплейде мынау көрсетіледі : --:-- 		
Қыздыру функциясын таңдаңыз.	Қайталап басыңыз:  көрсетілгенше е қайта- қайта түртіңіз.	БАСТАУ	Басталу уақытын орнатыңыз.	Мынаны басыңыз: OK көрсетілген ше қайта- қайта түртіңіз.	ТОҚТАТУ	Аяқталу уақытын орнатыңыз.	Мынаны басыңыз: OK көрсетілген ше қайта- қайта түртіңіз.

 Таймер белгіленген басталу уақытында кері санауды бастайды.

8. КЕРЕК-ЖАРАҚТАРДЫ ҚОЛДАНУ

ЕСКЕРТУ!

Қауіпсіздік тарауларын қараңыз.

8.1 Керек-жарақтарды енгізу

Үстіңгі жағындағы шағын ойық қауіпсіздікті арттырады. Дөңес тұстар аударылып

кетуге қарсы құралдың рөлін атқарады. Сөренің айналасындағы биік жиек ыдыстардың сөреден сырғып кетуіне жол бермейді.

Тор сөре:

Сөрені сөрі тірегінің сөре бағыттағыштарының арасына итеріп, .

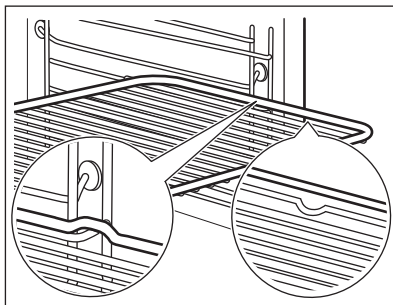

Пісіру науасы / Шұңғыл таба:

Науаны сәре тірегінің бағыттағыштарының арасына салып итеріңіз.

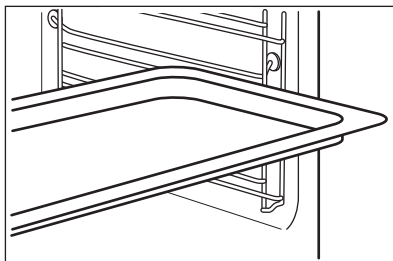

8.2 Тағам сенсоры

Тағам сенсоры — тағамның ішіндегі температураны өлшейді.

Екі түрлі температураны орнату керек:



Тұмшاپеш температурасы.



Ішкі температура.

Жақсы пісіру нәтижесіне қол жеткізу үшін:

Тағам қоспалары бөлме температурасында болуы керек.

Оны сұйық тағамдар үшін пайдаланбаңыз.

Өзірлеу кезінде ол ыдыста қалуы керек.

8.3 Қолдану әдісі: Тағам сенсоры

1-қадам Пешті қосыңыз.

2-қадам Қыздыру функциясын және қажет болса, тұмшاپеш температурасын орнатыңыз.

3-қадам Тағам сенсоры қойыңыз.

ет, құс және балық

Тағам сенсоры үшін мүмкіндігінше еттің, балықтың ортасына, ең қалың бөлігіне салыңыз. Тағам сенсоры кемінде 3/4 бөлігі ыдыстың ішінде екеніне көз жеткізіңіз.

Пісірме

Тағам сенсоры үшін кәстрөлдің дәл ортасына салыңыз. Пісіру кезінде Тағам сенсоры бір жерде тұрақтандыру керек. Оған жету үшін қатты ингредиентті пайдаланыңыз. Тағам сенсоры силикон тұтқасын ұстау үшін пісіру табағының жиегін пайдаланыңыз. Тағам сенсоры ұшы пісіру табағының түбіне тиіп кетпеуі керек.

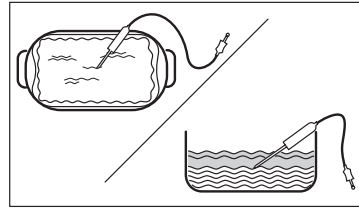
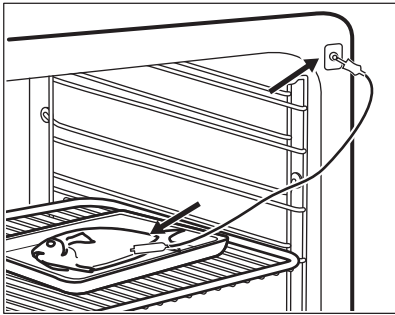

4-қадам Тағам сенсоры құралын тұмшәпештің алдыңғы жағындағы ұяшыққа қосыңыз. Тағам сенсоры дисплейінде ағымдағы температура көрсетіледі.

5-қадам  — сенсордың ішкі температурасын орнату үшін басыңыз.

6-қадам **OK** - растау үшін басыңыз. Тағам орнатылған температураға жеткенде, дыбыстық сигнал беріледі. Тамақтың жақсы әзірленгеніне көз жеткізу үшін әзірлеуді тоқтатуды немесе жалғастыруды таңдауға болады.

7-қадам Тағам сенсоры ашасын ұяшықтан суырып, тағамды тұмшәпештен алыңыз.



ЕСКЕРТУ!

Тағам сенсоры құралы қызып кеткендіктен, күйіп қалу қаупі бар. Оны ұяшықтан ажыратқанда және тағамнан алып тастағанда абай болыңыз.

9. ҚОСЫМША ФУНКЦИЯЛАР

9.1 Құлыптау

Бұл функция құрылғы функциясының кездейсоқ өзгеруіне жол бермейді.

Оны құрылғы жұмыс істеп тұрғанда қосыңыз — орнатылған әзірлеу функциясы жалғасады, басқару панелі құлыпталады.

Оны құрылғы өшірулі кезде қосыңыз — оны қосу мүмкін емес, басқару панелі құлыптаулы.





 **OK** — функцияны қосу үшін басып тұрыңыз. Сигнал естіледі.

 **OK** — оны өшіру үшін басып тұрыңыз.

  3 x — құлып қосұлы кезде жыпылықтайды.

9.2 Автоматты түрде өшіру

Қыздыру функциясы істеп тұрса және еш параметрді өзгертпесеңіз, құрылғы қауіпсіздікті сақтау үшін біраздан кейін сөнеді.

 (°C)	 (сағ)
30 - 115	12.5
120 - 195	8.5
200 - 245	5.5
250 - ең жоғары	3

Автоматты сөндіру мына функцияларда жұмыс істемейді: Шам, Тағам сенсоры, Уақытты кешкітіру.

9.3 Желдеткіш

Құрылғы жұмыс істеп тұрған кезде, құрылғы беттерін салқын ұстау үшін, желдеткіш автоматты түрде қосылады. Құрылғыны сөндірсеңіз, желдеткіш құрылғы салқындағанша жұмыс істеп тұра береді.

10. АҚЫЛ-КЕҢЕС

10.1 Пісіруге арналған ақыл-кеңес



Кестелердегі температура мен пісіру уақыттары тек ұсыныстар болып табылады. Олар рецептерге және пайдаланылатын ингредиенттердің сапасы мен мөлшеріне байланысты.



Құрылғыңыз бұрынғы құрылғыңызға қарағанда басқаша пісіруі немесе қуыруы ықтимал. Төмендегі сөзкемектер тағамның түрлеріне арналған температура, пісіру уақыты мен сөренің орналасуы үшін ұсынылатын параметрлерді көрсетеді.



Нақты рецептіге арналған параметрлерді таба алмасаңыз, ұқсас біреуін пайдаланыңыз.

10.2 Ылғалды желдеткішпен пісіру

Тамаша нәтижелерге қол жеткізу үшін төмендегі кестедегі ұсыныстамаларды орындаңыз.

Үшінші сөре деңгейін қолданыңыз.

	 (°C)	 (мин)
Макарон гратині	200 - 220	45 - 55
Қартоп гратині	180 - 200	70 - 85
Мусака	170 - 190	70 - 95
Лазанья	180 - 200	75 - 90
Каннелони	180 - 200	70 - 85
Нан пудингі	190 - 200	55 - 70
Күріш пудингі	170 - 190	45 - 60

	 (°C)	 (мин)
Қолсыма торт қоспасынан жасалған алма торты (дөңгелек торт қалыбы)	160 - 170	70 - 80
Ақ нан	190 - 200	55 - 70

10.3 Ылғалды желдеткішпен пісіру — ұсынылатын керек-жарақтар

Күңгірт және шағылыспайтын қалыптар мен контейнерлерді қолданыңыз. Олар ашық түсті және шағылыстыратын ыдысқа қарағанда жылуды жақсы сіңіреді.



			
Пицца ыдысы	Пісірме табақ	Қалыптар	Флан негізінің қалыбы
Күңгірт, шағылыспайтын диаметрi 28 см	Күңгірт, шағылыспайтын диаметрi 26 см	Керамика диаметрi 8 см, биіктігі 5 см	Күңгірт, шағылыспайтын диаметрi 28 см

10.4 Сынақ мекемелеріне арналған әзірлеу үстелдері

Сынақ жүргізу мекемелеріне арналған ақпарат

Сынақтар EN 60350, IEC 60350 сәйкес өткізіледі.





Бір деңгейде пісіру — пішіндерде пісіру

		 °C	 мин	
Майсыз бисквит торт	Шын желдеткішпен пісіру	160	45 - 60	2
Майсыз бисквит торт	Дәстүрлі пісіру	160	45 - 60	2
Алма бәліші, диагоналі Ø20 см 2 қалып	Шын желдеткішпен пісіру	160	55 - 65	2
Алма бәліші, диагоналі Ø20 см 2 қалып	Дәстүрлі пісіру	180	55 - 65	1
Шала ашыған нан	Шын желдеткішпен пісіру	140	25 - 35	2
Шала ашыған нан	Дәстүрлі пісіру	140	25 - 35	2

Бір деңгейде пісіру — піспенан
Үшінші сөре деңгейін қолданыңыз.

		 °C	 МИН
Шағын кекстер, әр науада 20, бос тұшпашешті алдын ала қыздырыңыз	Шын желдеткішпен пісіру	150	20 - 30
Шағын кекстер, әр науада 20, бос тұшпашешті алдын ала қыздырыңыз	Дәстүрлі пісіру	170	20 - 30





Көп деңгейлі пісіру — піспенан

		 °C	 МИН	
Шала ашыған нан	Шын желдеткішпен пісіру	140	25 - 45	2 / 4
Шағын кекстер, әр науада 20, бос тұшпашешті алдын ала қыздырыңыз	Шын желдеткішпен пісіру	150	25 - 35	1 / 4
Майсыз бисквит торт	Шын желдеткішпен пісіру	160	45 - 55	2 / 4
Алма пирогы, әр торда 1 қаңылтыр (Ø 20 см)	Шын желдеткішпен пісіру	160	55 - 65	2 / 4

Гриль

Бос тұшпашешті 5 минут алдын ала қыздырыңыз.

Температураны ең жоғары параметрге қойып гриль жасаңыз.

		 МИН	
Тост	Гриль	1 - 2	5
Сиыр етінің стейгі, орта тұсында аударыңыз	Гриль	24 - 30	4

11. КҮТУ МЕНЕН ТАЗАЛАУ

ЕСКЕРТУ!

Қауіпсіздік тарауларын қараңыз.

11.1 Тазалау туралы ескертпелер



Жуғыш заттар

Құрылғының алдыңғы жағын тек микроталшықты шүберекпен, жылы сумен және жұмсақ жуғыш затпен тазалаңыз.

Металл беттерді тазалау үшін, тазартқыш ерітіндіні пайдаланыңыз.

Дақтарды жұмсақ жуғыш затпен тазалаңыз. Тазалағышты каталитикалық беттерде қолдануға болмайды.



Күнделікті қолдану

Науаны әр пайдаланғаннан кейін тазалаңыз. Жиналған май немесе басқа қалдық өртке әкелуі мүмкін.

Тағамды құрылғыда 20 минуттан артық сақтамаңыз. Әр пайдаланудан кейін ішкі қуысты тек микроталшықты шүберекпен құрғатыңыз.



Керек-жарақтар

Әрбір пайдаланудан кейін барлық аксессуарларды тазалап, құрғатыңыз. Тек жұмсақ жуғыш зат қосылған жылы суға малынған микроталшықты шүберекті пайдаланыңыз. Аксессуарларды ыдыс жуғыш машинада тазаламаңыз.

Жабыспайтын қабаты бар аксессуарларды абразивтік тазалағышты немесе үшкір жиекті заттарды пайдаланып тазаламаңыз.

11.2 Тазалау жолы: Қуыстың шығыңқы жері

Бүмен пісіргеннен кейін, әктас қалдықтарын кетіру үшін қуыстың бедерін тазалаңыз.

1-қадам	2-қадам	3-қадам
Қуыс бедеріне 250 мл ақ сірке суын құйыңыз. Құрамында ешбір қоспасы жоқ, ең көбі 6% сірке суын пайдаланыңыз.	Сірке суымен әктас қалдықтарын қоршаған ортаның температурасында 30 минут бойы ерітіңіз.	Қуысты жылы сумен және жұмсақ шүберекпен тазалаңыз.
Мына функция үшін: SteamBake тұмшалешті 5–10 пісіру циклы сайын тазалаңыз.		

11.3 Алып тастау әдісі: Сөре тіректері

Тұмшалешті тазалау үшін сөре тіректерін алыңыз.

1-қадам	Тұмшапешті өшіріп, ол суығанша күтіңіз.	
2-қадам	Сөре тірегінің алдыңғы жағын бүйірлік қабырғадан ары тартыңыз.	
3-қадам	Сөре тірегінің артқы жағын бүйірлік қабырғадан ары тартып, алыңыз.	
4-қадам	Сөре сырғытпаларын кері бағытта орнатыңыз. Телескоптық сырғытпалардағы ұстайтын істіктер алға қарап тұруы керек.	



11.4 Пайдалану жолы: Каталитикалық тазалау

Қуыс (тек каталитикалық желдеткіш қақпағы) каталитикалық эмальмен қапталған. Ол катализ кезінде майды сіңіреді.

Каталитикалық қаптаманың түсінің өзгеруі не ондағы дақтар тазалауға еш әсер етпейді.

Пешті каталитикалық тазалаумен тазалау

Каталитикалық тазалаудан бұрын барлық керек-жарақты алып тастаңыз.

1-қадам	2-қадам	3-қадам
* Мәзір  / Тазалау  параметрін тадап, ОК түймесін үш рет басыңыз.	Тазалау аяқталғанда дыбыстық сигнал естіледі. Пеш өшеді.	Пеш суыған кезде, пештің түбін дымқыл, жұмсақ шүберекпен тазалаңыз

Ұзақтығы: 1 сағ. Каталитикалық эмаль өзіндік тазаланады, оны шүберекпен тазалау қажет емес.

11.5 Пайдалану жолы: Каталитикалық желдеткіш қақпағы

Желдеткіш қақпағы каталитикалық эмальмен қапталған. Ол тұмшапеш жұмыс істеп тұрған кезде қабырғаға шашыраған

майды сіңіріп алады. Өздігінен тазалану үрдісіне қолдау көрсету үшін бос тұрған тұмшапешті мезгіл-мезгіл қыздырыңыз.

Каталитикалық қаптаманың түсінің өзгеруі не ондағы дақтар тазалауға еш әсер етпейді.

Каталитикалық тазалаудан бұрын

Тұмшапешті өшіріп, ол суығанша күтіңіз.	Аксессуарлардың барлығын және алмалы сөре тіректерін алып тастаңыз.	Пеш едені мен ішкі есік әйнегін жылы сумен, жұмсақ шүберекпен және жұмсақ жуғыш құралмен тазалаңыз.
---	---	---

11.6 Алу және орнату жолы: Есік

Есікті және ішкі шыны панельдерді тазалау үшін алуға болады. Шыны панельдердің саны әртүрлі үлгілерде әртүрлі болады.

⚠ ЕСКЕРТУ!

Есіктің салмағы ауыр.

⚠ АБАЙЛАҢЫЗ

Шыныны ақырын ұстаңыз, әсіресе алдыңғы панельдің жиектерінің айналасында. Шыны сынуы мүмкін.

1-қадам Есікті толығымен ашыңыз.

2-қадам Екі есік топсасындағы қысу интіректерін (А) көтеріңіз және басыңыз.

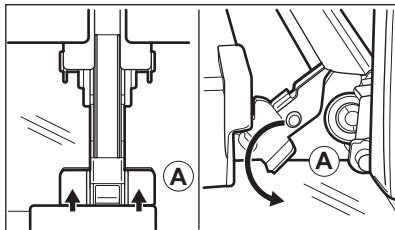

3-қадам Тұмшاپештің есігін бірінші ашу қалпына келтіріп (шамамен 70° градус) жабыңыз. Есікті екі жағынан ұстап тұрып, тұмшاپештен жоғары қарай қиғаштап көтеріп шығарыңыз. Есікті сыртқы жағымен тұрақты беттегі жұмсақ шүберекке қойыңыз.

4-қадам Есік жақтаушасының жоғарғы жағын (В) қос қолмен екі жағынан ұстаңыз да, ысырманы босату үшін ішке қарай басыңыз.

5-қадам Есікті алу үшін оның жақтаушасын алға қарай тартыңыз.

6-қадам Есіктің шыны панельдерін бағыттағыштан шығару үшін үстіңгі жағынан ұстап, бір-бірден жоғары қарай тартыңыз.

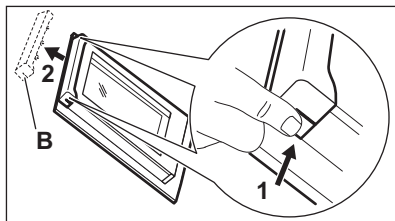

7-қадам Шыны панельді сабын сумен жуыңыз. Шыны панельді жақсылап құрғатыңыз. Шыны панельдерді ыдыс жуғыш машинада жумаңыз.

8-қадам Тазалаудан кейін жоғарыдағы қадамдарды керісінше орындаңыз.

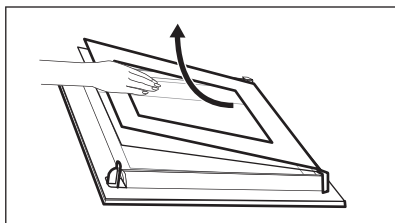

9-қадам Алдымен кішірек панельді, содан кейін үлкенірек панельді және есікті орнатыңыз. Әйнектердің дұрыс күйде салынғанына көз жеткізіңіз, әйтпесе есіктің беті қызып кетуі мүмкін.

11.7 Қалай ауыстырасыз: Шам

⚠ ЕСКЕРТУ!

Электр қатері орын алуы мүмкін.
Шам ыстық болуы мүмкін.

Шамды ауыстырмас бұрын:

1-қадам	2-қадам	3-қадам
Пешті сөндіріңіз. Тұмшاپеш әбден суығанша күтіңіз.	Пешті розеткадан ағытыңыз.	Пештің табанына шүберек төсеңіз.

Жоғарғы шам

1-қадам Алу үшін шыны қақпақты бұраңыз.

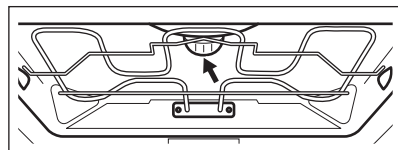

2-қадам Шыны қақпағын тазалаңыз.

3-қадам Шамды үйлесімді 300°C қызуға төзімді шамға ауыстырыңыз.

4-қадам Шыны қақпағын орнатыңыз.

12. АҚАУЛЫҚТЫ ТҮЗЕТУ

ЕСКЕРТУ!

Қауіпсіздік тарауларын қараңыз.

12.1 Не істерсіз, егер...

Осы кестеге енген кез келген жағдайларда уәкілетті қызмет көрсету орталығына хабарласыңыз.



Құрылғы қосылмайды немесе қызбайды

Мәселе	Мынаны тексеріңіз:
Құрылғыны белсенді ету немесе басқару мүмкін емес.	Құрылғы электр желісіне дұрыс жалғанбаған.
Құрылғы қызбай тұр.	Автоматты өшіру өшірулі екенін.
Құрылғы қызбай тұр.	Сақтандырғыш күйіп кетпеген.
Құрылғы қызбай тұр.	Құлып өшірулі.



Компоненттер

Мәселе	Мынаны тексеріңіз:
Шам сөндірулі екенін.	Ылғалды желдеткішпен пісіру — қосулы.



Компоненттер

Шам жұмыс істемейді.

Шам күйіп кеткен.

Тағам сенсоры жұмыс істемейді.

Тағам сенсоры ашасы розеткаға толығымен кіргізілген.



Қате кодтары

Дисплейде мына көрсетіледі:

Мынаны тексеріңіз:

00:00

Электр қуаты өшіп қалды. Тәуліктің уақытын орнатыңыз.

Егер дисплейде осы кестеде жоқ қате коды көрсетілсе, құрылғыны қайта қосу үшін үйдегі сақтандырғышты өшіріп, қосыңыз. Егер қате коды қайталанса, уәкілетті қызмет көрсету орталығына хабарласыңыз.



Тазалау

Мәселе

Мынаны тексеріңіз:

Су қуыстың шығыңқы жерінен жылыстайды.

Қуыс шығыңқы жерінде су тым көп.

12.2 Қызмет көрсету туралы деректер

Ақаулықты өзіңіз түзете алмасаңыз, дилеріңізге не уәкілетті қызмет көрсету орталығына хабарласыңыз.

Сервистік орталыққа қажет деректер техникалық деректер тақтайшасында берілген. Техникалық ақпарат тақтайшасы құрылғы науасының алдыңғы жақтауында орналасқан. Құрылғының ішіндегі техникалық ақпарат тақтайшасын алмаңыз.

Деректерді мына жерге жазуды ұсынамыз:

Моделі (MOD.)

.....

Өнім нөмірі (PNC)

.....

Сериялық нөмір (S.N.)

.....

13. ҚУАТ ТИІМДІЛІГІ

13.1 Өнім туралы ақпарат және өнім туралы ақпарат парағы*

Жабдықтаушының аты

AEG

Модель идентификаторы

BCE558370B 944188824
BCE558370M 944188825
BCK558370M 944188826

Қуат тиімділігі индексі

81.2

Қуат тиімділігі сыныбы	A+	
Дәстүрлі режимдегі стандартты жүктеме үшін пайдаланылатын қуат	1.09кВт-сағ/цикл	
Желдеткіш режимдегі стандартты жүктеме үшін пайдаланылатын қуат	0.69кВт-сағ/цикл	
Сызаттардың саны	1	
Жылу көзі	Электр қуаты	
Дыбыс деңгейі	71л	
Пештің түрі	Кіріктірілген тұмшапеш	
Салмағы	BCE558370B	32.0кг
	BCE558370M	32.5кг
	BCK558370M	32.5кг

IEC/EN 60350-1 — Тағам пісіретін тұрмыстық электр құрылғылары — 1-бөлім: Плиталар, тұмшапештер, бу пештері және гриль - Өнімділікті өлшеу әдістері.

13.2 Қуатты үнемдеу



Құрылғының күнделікті тағам пісіргенде қуат үнемдеуге көмектесетін мүмкіндіктері бар.

Құрылғы жұмыс істеп тұрғанда, құрылғы есігінің жабық екеніне көз жеткізіңіз. Пісіру кезінде құрылғы есігін жиі ашуға болмайды. Есіктің тығыздағышын таза ұстаңыз және оның өз орнында тұрғанына көз жеткізіңіз.

Қуатты үнемдеуді жақсарту үшін .

Егер мүмкін болса, пісіру алдында құрылғыны алдын ала қыздырмаңыз.

Бірнеше тағамды бір уақытта пісірген кезде, пісіру циклдарының арасын барынша қысқа етіңіз.

Желдеткішпен пісіру

Егер мүмкін болса, қуатты үнемдеу үшін желдеткіші бар пісіру функцияларын пайдаланыңыз.

Қалдық қызу

Желдеткіш пен шам жұмыс істеуін жалғастыра береді. Құрылғыны сөндіргенде бейнебетте қалдық қызу

көрсетіледі. Қызуды тағамды жылы ұстау үшін қолдануыңызға болады.

Пісіру ұзақтығы 30 минуттан ұзағырақ болса, құрылғының температурасын пісіру аяқталғанға дейін 3–10 минутқа ерте азайтыңыз. Құрылғы ішіндегі қалдық жылу пісіруді жалғастырады.

Басқа тағамдарды жылыту үшін қалдық қызуды пайдаланыңыз.

Тағамды жылы ұстау

Қалдық қызуды таңдап, тағамды жылы ұстау үшін ең төменгі ықтимал температураны таңдаңыз. Дисплейде қалдық қызу индикаторы немесе температура пайда болады.

Шамды сөндіріп пісіру

Шамды тағам пісіру барысында сөндіріңіз. Қажет кезде қосыңыз.

Ылғалды желдеткішпен пісіру

Тағам пісіру барысында қуатты үнемдеуге арналған функция.

Осы функцияны пайдаланғанда шам 30 секундтан кейін автоматты түрде сөнеді. Шамды қайта қосуға болады, бірақ бұл әрекет қуатты күтілген мөлшерде үнемдемейді.

14. МӘЗІР ҚҰРЫЛЫМЫ

14.1 Мәзір

1-қадам	2-қадам	3-қадам	4-қадам	5-қадам
				
 — Мәзір кіру үшін таңдаңыз.	Мәзір құрылымынан опцияны таңдап, OK түймесін басыңыз.	Параметрді таңдаңыз.	OK — параметрді растау үшін басыңыз.	Клапанды реттеп, OK түймесін басыңыз.

Мәзір бөлімінен шығу үшін қыздыру функцияларының тетігін «өшірулі» күйіне бұраңыз.

Мәзір құрылымы

Көмекшімен өзірлеу 

Тазалау 

Параметрлер 

Параметрлер

01	Тәулік уақыты	Өзгерту	02	Дисплей жарықтығы	1 - 5
03	Түймешік сигналдары	1 - Сигнал 2 - Басу 3 - Дыбыссыз	04	Зуммердің дыбыс деңгейі	1 - 4
05	Тағам сенсоры әрекет	1 - Дабыл және тоқтату 2 - Дабыл	06	Жұмыс таймері	Қосулы / Өшірулі
07	Шам	Қосулы / Өшірулі	08	Жылдам қыздыру	Қосулы / Өшірулі
09	Wi-Fi	Қосулы / Өшірулі	10	Автоматты қашықтан басқару	Қосулы / Өшірулі
11	Желіні ұмыту керек	Иә/Жоқ	12	Демо режимі	Қосылу коды: 2,468
13	Бағдарламалық құрал нұсқасы	Тексеру	14	Барлық параметрлерді қалпына келтіру	Иә/Жоқ

15. ҚОРШАҒАН ОРТАҒА ҚАТЫСТЫ ЖАҒДАЙЛАР

Белгі  салынған материалдарды қайта өңдеуден өткізуге тапсырыңыз. Орам материалдарын қайта өңдеуден өткізу үшін тиісті контейнерлерге салыңыз. Электрлік және электроникалық құрылғылардың қалдығын қайта өңдеуден өткізу арқылы, қоршаған ортаға және адамның

денсаулығына зиян келтіретін жағдайларға жол бермеуге өз үлесіңізді қосыңыз. Белгі  салынған құрылғыларды тұрмыстық қалдықтармен бірге тастамаңыз. Өнімді жергілікті қайта өңдеу орталығына өткізіңіз немесе жергілікті мекемеге хабарласыңыз.

Esiet sveicināti AEG pasaulē! Pateicamies jums, ka iegādājāties mūsu ierīci.



Atbilstoši mūsu ilgtspējīguma mērķiem mēs samazinām papīra daudzumu un nodrošinām lietošanas instrukcijas tiešsaistē. Atrodiet pilno lietošanas instrukciju vietnē aeg.com/manuals



saņemtu lietošanas ieteikumus un brošūras, kā arī traucējummeklēšanas, servisa un remonta informāciju vietnē aeg.com/support



Lai saņemtu vairāk receptes, ieteikumus un traucējummeklēšanas padomus, lejupielādējiet lietotni **My AEG Kitchen**.



Izmaiņu tiesības rezervētas.

SATURS

1. DROŠĪBAS INFORMĀCIJA.....	277
2. DROŠĪBAS NORĀDĪJUMI.....	278
3. IZSTRĀDĀJUMA APRAKSTS.....	281
4. VADĪBAS PANELIS.....	282
5. PIRMS PIRMĀS LIETOŠANAS REIZES.....	283
6. IZMANTOŠANA IKDIENĀ.....	284
7. PULKSTENA FUNKCIJAS.....	290
8. PIEDERUMU LIETOŠANA.....	292
9. PAPILDFUNKCIJAS.....	294
10. PADOMI UN IETEIKUMI.....	294
11. KOPŠANA UN TĪRĪŠANA.....	297
12. PROBLĒMRISINĀŠANA.....	300
13. ENERGOEFEKTIVITĀTE.....	301
14. IZVĒLNES STRUKTŪRA.....	303
15. APSVĒRUMI PAR VIDES AIZSARDZĪBU.....	303



1. ⚠️ DROŠĪBAS INFORMĀCIJA

Pirms ierīces uzstādīšanas un lietošanas rūpīgi izlasiet pievienotos norādījumus. Ražotājs neatbild par savainojumiem un bojājumiem, kas radušies ierīces nepareizas uzstādīšanas vai izmantošanas rezultātā. Glabājiet šīs instrukcijas drošā, pieejamā vietā, lai tās varētu izmantot nākotnē.

1.1 Bērnu un neaizsargātu personu drošība

- Šo ierīci drīkst izmantot bērni no 8 gadu vecuma un cilvēki ar ierobežotām fiziskām, sensorām vai garīgām spējām vai pieredzes un zināšanu trūkumu atbildīgas personas uzraudzībā vai, ja tie ir informēti par ierīces drošu lietošanu un izprot potenciālos riskus. Bērniem no līdz 8 gadu vecumam un personām ar ļoti plašu un sarežģītu invaliditāti jāliedz piekļuve ierīcei, ja vien tos nepārtraukti neuzrauga.
- Mazi bērni jāuzrauga, lai viņi nerotaļātos ar ierīci un komplektācijā iekļautajām mobilajām ierīcēm My AEG Kitchen .
- Neļaujiet bērniem tuvoties iepakojumam un atbrīvojieties no tā pienācīgā veidā.
- UZMANĪBU: Ierīce un tās pieejamās detaļas lietošanas laikā sakarst. Neļaujiet bērniem un mājdzīvniekiem atrasties ierīces tuvumā, kad tā tiek lietota vai atdziest.
- Ja ierīcei ir bērnu drošības ierīce, tā jāaktivizē.
- Bērni nedrīkst tīrīt ierīci un veikt tās apkopi bez uzraudzības.

1.2 Vispārīgā drošība

- Šī ierīce paredzēta tikai ēdiena gatavošanai.
- Šī ierīce ir izstrādāta tikai izmantošanai mājās apstākļos un telpās.
- Šo ierīci var izmantot birojos, viesnīcu viesu numuriņos, pansiju viesu numuriņos, lauku viesu mājās un citās līdzīgās uzturēšanās vietās, kurās izmantošana nepārsniedz (vidējo) māsaimniecības lietošanas intensitāti.

- Ierīces uzstādīšanu un vada nomaiņu drīkst veikt tikai kvalificēts speciālists.
- Nelietojiet ierīci pirms tās iebūvēšanas.
- Pirms visu veidu apkopes veikšanas atvienojiet ierīci no elektrotīkla.
- Ja elektrības vads ir bojāts, lai izvairītos no elektrības trieciena riska, tas jānomaina ražotājam, pilnvarotam servisa centram vai citam kvalificētam speciālistam.
- UZMANĪBU: Pirms spuldzes nomaiņas pārliecinieties, ka ierīce ir izslēgta, lai izvairītos no strāvas trieciena iespējamības.
- UZMANĪBU: Ierīce un tās pieejamās detaļas lietošanas laikā sakarst. Nepieskarieties sildelementiem un ierīces iekšienes virsmai.
- Vienmēr izmantojiet cimdus, lai izņemtu vai ievietotu papildpiederumus vai gatavošanas traukus.
- Lietojiet tikai šai ierīcei paredzēto ēdiena sensoru (temperatūras sensoru).
- Lai izņemtu plauktu balstus, vispirms pavelciet nost no sānu sienām plauktu balsta priekšpusi, un tad aizmugurējo daļu. Uzstādiet plauktu atbalstus, veicot iepriekšminētās darbības pretējā secībā.
- Ierīces tīrīšanai neizmantojiet tvaika tīrītāju.
- Plīts virsmas stikla durvju tīrīšanai neizmantojiet raupjus, abrazīvus tīrīšanas līdzekļus vai asus metāla skrāpjus, jo tie var saskrāpēt virsmas, un tādējādi stikls var saplīst.

2. DROŠĪBAS NORĀDĪJUMI

2.1 Uzstādīšana



BRĪDINĀJUMS!

Ierīci drīkst uzstādīt tikai kvalificēta persona.

- Noņemiet visu iesaiņojumu.
- Neuzstādiet un nelietojiet bojātu ierīci.
- Ievērojiet kopā ar ierīci piegādātās uzstādīšanas norādes.

- Vienmēr uzmanīgi pārvietojiet ierīci, jo tā ir smaga. Vienmēr izmantojiet drošības cimdus un slēgtus apavus.
- Nevelciet ierīci aiz roktura.
- Uzstādiet ierīci drošā un atbilstošā vietā, kas atbilst uzstādīšanas prasībām.
- Nodrošiniet starp blakus uzstādītām ierīcēm piemērotu attālumu.
- Pirms ierīces uzstādīšanas pārliecinieties, ka būs iespējams brīvi atvērt tās durvis.

- Ierīce ir aprīkota ar elektrisku dzesēšanas sistēmu. Tā ir jādarbina ar elektrības padevi.
- Iebūvētajai ierīcei jāatbilst standarta DIN 68930 stabilitātes prasībām.

Skapīša minimālais augstums (skapīša zem darba virsmas minimālais augstums)	578 (600) mm
Skapīša platums	560 mm
Skapīša dziļums	550 (550) mm
Ierīces priekšpusē augstums	594 mm
Ierīces aizmugures augstums	576 mm
Ierīces priekšpusē platums	595 mm
Ierīces aizmugures platums	559 mm
Ierīces dziļums	567 mm
Ierīces iebūvēšanas dziļums	546 mm
Ierīces dziļums ar atvērtām durvīm	1027 mm
Ventilācijas atveres minimālais izmērs. Atvere apakšējā aizmugurējā daļā	560x20 mm
Strāvas kabeļa garums. Kabelis tiek novietots aizmugurējā labajā stūrī	1500 mm
Montāžas skrūves	4x25 mm

2.2 Elektrotīkla savienojums

BRĪDINĀJUMS!

Var izraisīt ugunsgrēku un elektrošoku.

- Elektrības padeves pieslēgšana jāveic sertificētam elektriķim.
- Ierīcei jābūt iezemētai.
- Pārlicinieties, ka tehnisko datu plāksnītē norādītie parametri atbilst elektrotīkla parametriem.
- Vienmēr izmantojiet pareizi uzstādītu un drošu kontaktligzdu.
- Nelietojiet daudzkontakta adapterus vai pagarinātājus.
- Rikojieties uzmanīgi, lai nesabojātu kontaktspraudni un kabeli. Ja iekārtas

elektropadeves kabeli nepieciešams nomainīt, to jāveic tuvākajā autorizētajā servisa centrā.

- Neļaujiet strāvas kabeļiem saskarties ar ierīces durvīm vai nišu zem ierīces vai atrasties to tuvumā, it īpaši, ja tā darbojas vai durvis ir karstas.
- Daļas, kas nodrošina aizsardzību pret elektrošoku no strāvu vadošiem un izolētajiem elementiem, jānostiprina tā, lai tos nevarētu noņemt bez instrumentiem.
- Pieslēdziet kontaktspraudni kontaktligzdai tikai uzstādīšanas beigās. Pārbaudiet, vai pēc uzstādīšanas kontaktspraudnim var brīvi piekļūt.
- Ja kontaktligzda ir vaļīga, neievietojiet tajā kontaktspraudni.
- Nekad neatslēdziet ierīci no tīkla, velkot aiz strāvas kabeļa. Vienmēr velciet aiz kontaktspraudņa.
- Ir jāizmanto atbilstošas izolācijas ierīces: automātslēdzi, drošinātāji (no turētājiem izskrūvējami drošinātāji), zemējuma noplūdes automātslēdzi un savienotāji.
- Elektroinstalācijā jābūt izolācijas ierīcei, kas ļauj atvienot ierīci no visiem elektrotīkla poliem. Izolācijas ierīcē atstarpei starp kontaktiem jābūt vismaz 3 mm.
- Šī ierīce ir aprīkota ar barošanas vadu un kontaktdakšu.

2.3 Lietošana

BRĪDINĀJUMS!

Pastāv traumu, apdegumu, elektrošoka vai sprādziena risks.

- Nemainiet šī produkta specifikāciju.
- Pārlicinieties, ka ierīces ventilācijas atveres nav nosprostotas.
- Lietošanas laikā neatstājiet ierīci bez uzraudzības.
- Izslēdziet ierīci pēc katras lietošanas reizes.
- Ievērojiet piesardzību, atverot ierīces durvis, kamēr tā darbojas. Var notikt karsta gaisa izplūšana.
- Nelietojiet ierīci ar mitrām rokām, vai ja ierīce nonākusi saskarē ar ūdeni.
- Nepielietojiet spiedienu uz cepeškrāsns durvīm.

- Nelietojiet ierīci kā darba virsmu vai uzglabāšanai paredzētu virsmu.
- Atveriet ierīces durvis piesardzīgi. Izmantojot sastāvdaļas, kas satur spirtu, var rasties spirta tvaiku un gaisa maisījums.
- Neļaujiet dzirkstelēm vai atvērtai liesmai nonākt saskarē ar ierīci, kad atverat durvis.
- Neievietojiet ierīcē un neglabājiēt tās tuvumā vai uz tās viegli uzliesmojošas vielas vai ar viegli uzliesmojošām vielām piesūcinātus priekšmetus.
- Neizpaužiet savu Wi-Fi paroli citām personām.

BRĪDINĀJUMS!

Pastāv ierīces bojājumu risks.

- Lai novērstu emaljas bojājumus vai krāsas maiņu:
 - neievietojiet cepeškrāsns traukus vai citus priekšmetus nepastarpināti uz ierīces grīdas.
 - nenovietojiet alumīnija foliju nepastarpināti uz ierīces grīdas;
 - neļējiet ūdeni karstā ierīcē.
 - neatstājiet ierīcē mitrus traukus un produktus pēc gatavošanas beigām.
 - ievērojiet piesardzību, izņemot vai ievietojot papildaprīkojumu.
- Emaljas vai nerūsējošā tērauda krāsas maiņa neietekmē ierīces darbību.
- Mitrām kūkām izmantojot dziļo pannu. Augļu sulas var radīt paliekošus traipus.
- Vienmēr gatavojiet pārtiku ar aizvērtām ierīces durvīm.
- Ja ierīce ir uzstādīta aiz mēbeļu paneļa (piemēram, aiz durvīm), pārliecinieties, ka ierīces darbības laikā šīs durvis nekad nav aizvērtas. Aiz aizvērtā mēbeļu paneļa var uzkrāties siltums un mitrums un attiecīgi izraisīt ierīces, iebūvētās mēbeles vai grīdas bojājumus. Neaizveriet mēbeļu paneli līdz ierīce pēc lietošanas nav pilnīgi atdzisusi.

2.4 Aprūpe un tīršana

BRĪDINĀJUMS!

Pastāv savainojumu un ierīces aizdegšanās un bojājumu risks.

- Pirms apkopes izslēdziet ierīci un atvienojiet to no elektrošķīkla.
- Pārliecinieties, vai ierīce ir auksta. Pastāv risks, ka stikla paneli var iepļīst.
- Ja durvju stikla paneli tiek bojāti, nomainiet tos nekavējoties. Sazinieties ar pilnvaroto servisa centru.
- Noņemot durvis no ierīces, rīkojieties uzmanīgi. Durvis ir smagas!
- Regulāri tīriet ierīci, lai novērstu virsmas materiāla nolietošanos.
- Tīriet ierīci ar mitru, mīkstu drānu. Izmantojiet tikai neitrālus mazgāšanas līdzekļus. Neizmantojiet abrazīvus izstrādājumus, abrazīvus sūkļus, šķīdinātājus vai metāla priekšmetus.
- Ja lietojat cepeškrāsns tīršanai paredzētus aerosolus, ievērojiet ražotāja drošības norādījumus, kas atrodami uz iepakojuma.
- Netīriet katalītisko emaljas pārklājumu ar mazgāšanas līdzekļiem.

2.5 Iekšējais apgaismojums

BRĪDINĀJUMS!

Pastāv risks saņemt elektrošoku.

- Informācija par šajā produktā esošo lampu (lampām) un atsevišķi nopērkamajām rezerves lampām: Šīs lampas ir paredzētas ekstremāliem fiziskajiem apstākļiem, piemēram, temperatūrai, vibrācijai, mitrumam, mājsaimniecības ierīcēs vai paredzētas informēšanai par ierīces darbības statusu. Tās nav paredzētas citiem lietošanas veidiem un nav piemērotas mājsaimniecības telpu apgaismojumam.
- Šis ražojums satur gaismas avotu, kura energoefektivitātes klase ir G.
- Izmantojiet tikai tādu pašu specifikāciju spuldzes.

2.6 Serviss

- Lai salabotu ierīci, sazinieties ar pilnvarotu servisa centru.
- Izmantojiet tikai oriģinālās rezerves daļas.

2.7 Utilizācija

⚠ BRĪDINĀJUMS!

Pastāv savainošanās vai nosmakšanas risks.

- Sazinieties ar vietējās pašvaldības iestādēm, lai noskaidrotu, kā utilizēt ierīci.

- Atvienojiet ierīci no elektropadeves.
- Nogrieziet strāvas kabeli netālu no ierīces un utilizējiet to.
- Noņemiet durvju fiksatoru, lai bērni vai mājdzīvnieki nevarētu sevi iesprostot ierīcē.

3. IZSTRĀDĀJUMA APRAKSTS

3.1 Vispārējs pārskats

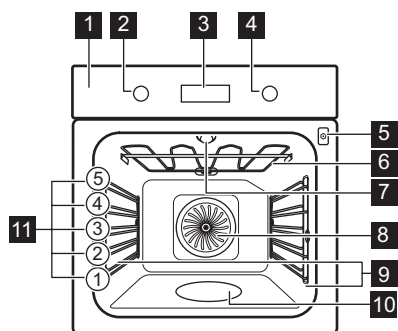

- 1 Vadības panelis
- 2 Karsēšanas funkciju pārslēgš
- 3 Displejs
- 4 Vadības regulators
- 5 Termozondes kontaktligzda
- 6 Sildelements
- 7 Lampa
- 8 Ventilators
- 9 Plaukta atbalsts, izņemams
- 10 Cepeškrāsns tilpnes reljefs
- 11 Plauktu līmeņi

3.2 Papildpiederumi

Restots plaukts

Gatavošanas traukiem, kūku formām, cepešiem.

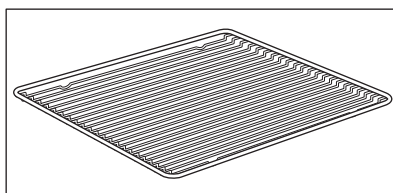

Cepamā Paplāte

Kūkām un biskvītiem.

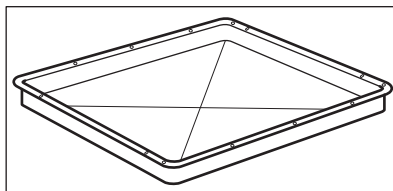

Grila/ceпамā panna

Lai apbrūninātu un ceptu, vai kā paliktnis tauku savākšanai.

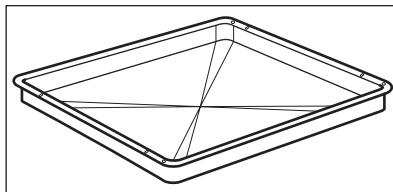

Termozonde

Temperatūra mērīšanai ēdiena iekšpusē.

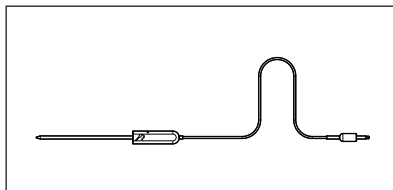

Teleskopiskās vadotnes

Lai vieglāk ieliktu un izņemtu paplātes un restoto plauktu.

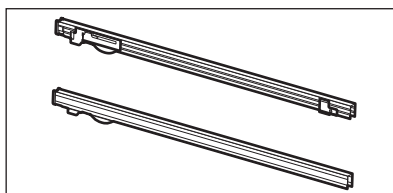

4. VADĪBAS PANELIS

4.1 Iegremdējamie regulatori

Lai lietotu ierīci, piespiediet regulatoru. Regulators izvirszās uz āru.

4.2 Vadības paneļa pārskats

Atlasiet karsēšanas funkciju, lai ieslēgtu ierīci. Pagrieziet karsēšanas funkciju regulatoru pozīcijā izslēgts, lai izslēgtu ierīci.



Taimers



Ātrā uzsilšana



Apgaismojums (lampa)



Termozonde

OK

Apstiprināt iestatījumu

4.3 Displejs

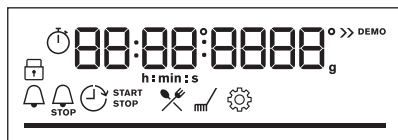

Displejs ar galvenajām funkcijām.

Displeja indikatori

Galvenie indikatori



Bloķēšana



Gatavošanas palīgs



Tīrīšana



Iestatījumi



Ātrā uzsilšana

Taimera indikatori



Laika atgādinājums



Beigu laiks



Atliktais starts



Laika skaitīšana



Wi-Fi savienojums ir ieslēgts.



Tālvadība ir ieslēgta.

Wi-Fi indikators — mirgo, kad ierīcei var izveidot Wi-Fi savienojumu.

Tālvadība indikators — ierīcei ir pieejama tālvadība.

Progresu josla — temperatūrai vai laikam. Kad ierīce sasniedz iestatīto temperatūru, josla visa deg sarkanā krāsā.

Gatavošanas ar tvaiku indikators



Termozonde indikators



5. PIRMS PIRMĀS LIETOŠANAS REIZES



BRĪDINĀJUMS!

Skatiet sadaļu "Drošība".

5.1 Sākotnējā tīrīšana

Pirms pirmreizējās lietošanas iztīriet ierīci un iestatiet laiku:



00:00

Iestatiet laiku. Nospiediet **OK**.

5.2 Sākotnējā uzkarsēšana

Iepriekš uzkarsējiet tukšu cepeškrāsni pirms pirmās lietošanas.

1. solis Izņemiet no cepeškrāsni visus piederumus un noņemamos plauktu balstus.

2. solis Iestatiet maksimālo temperatūru funkcijai: . Iaujiet cepeškrāsni darboties 1 st.

- 3. solis** Iestatiet maksimālo temperatūru funkcijai: 
Laujiet cepešķrāsnij darboties 15 min.

 Iepriekšējās karsēšanas laikā no cepešķrāsns var izdalīties aromāts un dūmi. Nodrošiniet telpā ventilāciju.

5.3 Bezvadu savienojums

Lai pievienotu nepieciešamo ierīci, veiciet turpmāko.

- Bezvadu tīkls ar interneta savienojumu.
- Tam pašam bezvadu tīklam pieslēgta mobilā ierīce.

- 1. solis** Lai lejupielādētu lietotni My AEG Kitchen : Ar mobilās ierīces kameru skenējiet QR kodu uz datu plāksnītes, lai tiktu novirzīti uz AEG mājas lapu. Tehnisko datu plāksnīte atrodas uz ierīces iekšpusēs priekšējā rāmja. Jus varat arī lejupielādēt lietotni tieši no lietotņu veikala.
- 2. solis** Izpildiet norādījumus par darba uzsākšanu ar lietotni.
- 3. solis** Pagrieziet karsēšanas funkciju pārslēgu, lai atlasītu: .
- 4. solis** Pagrieziet vadības pārslēgu, lai atlasītu: Iestatījumi. Ieslēgt Wi-Fi. Skatiet sadaļu "Izvēlnes struktūra".

Frekvence	2.4 GHz WLAN 2400 – 2483,5 MHz
Protokols	IEEE 802.11b DSSS, 802.11g/n OFDM
Maksimālā jauda	EIRP < 20 dBm (100 mW)
Wi-Fi modulis	NIUS-50

5.4 Programmatūras licences

Šajā izstrādājumā nodrošinātā programmatūra satur komponentus, kas balstīti bezmaksas un atvērtā pirmkoda programmatūrā. AEG pateicas par atklātā pirmkoda programmatūras un robotehnikas aprindu sniegto ieguldījumu šī projekta attīstībā.

Lai piekļūtu pirmkodam, kura pamatā ir šie bezmaksas un atvērtā pirmkoda

programmatūras komponenti, kuru licences nosacījumos ir noteikts publicēšanas pienākums, kā arī lai aplūkotu pilnu to autoritāšu informāciju un piemērojamos licences nosacījumus, apmeklējiet vietni <http://aeg.opensourcerepository.com> (mape NIUS).

6. IZMANTOŠANA IKDIENĀ

BRĪDINĀJUMS!

Skatiet sadaļu "Drošība".

6.1 Iestatīšana. Karsēšanas funkcijas

1. solis Pagrieziet karsēšanas funkciju pārslēgu un atlasiet karsēšanas funkciju.

2. solis Pagrieziet vadības pārslēgu, lai iestatītu temperatūru.

Nospiediet un turiet nospiedienu , lai ieslēgtu funkciju: Ātrā uzsilšana. Tā ir pieejama dažām cepeškrāsns funkcijām.

Gatavošana ar tvaiku

Pārliecinieties, ka cepeškrāsns ir atdzisusi.

1. solis.

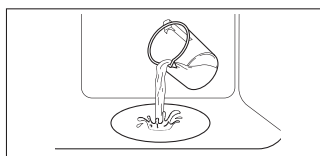

2. solis



3. solis



4. solis

Iepriekšēji uzkaršējiet tukšu cepeškrāsni 10 minūtes, lai tajā rastos mitrums. Ievietojiet ēdienu cepeškrāsnī.

Uzpildiet cepeškrāsns tīlnes reljefu ar krāna ūdeni.

Atlasiet tvaika karsēšanas funkciju.

Iestatiet temperatūru.

 Tīlnes cepeškrāsns tīlnes reljefa maksimālā ietilpība ir 250 ml. Neuzpildiet cepeškrāsns tīlnes reljefu gatavošanas laikā vai kamēr cepeškrāsns ir karsts.

Kad gatavošanas ar tvaiku beidzas:

1. solis

pagrieziet karsēšanas funkciju regulatoru pozīcijā izslēgts, lai izslēgtu cepeškrāsni.

2. solis

Uzmanīgi atveriet durvis. No cepeškrāsns izplūstošais mitrums var izraisīt apdegumus.

3. solis.

Pārliecinieties, ka cepeškrāsns ir atdzisusi. Izlejiet atlikušo ūdeni no cepeškrāsns tīlnes reljefa.

6.2 Karsēšanas funkcijas

Karsēšanas funkcija Lietošana



Karsēšana ar ventilatoru

Ēdiena vienlaicīgai cepšanai un kaltēšanai līdz pat trīs plauktu līmenī. Iestatiet par 20–40 °C zemāku temperatūru nekā Augš./Apakškarsēšana.



Augš./Apakškarsēšana

Ēdiena gatavošana un cepšana viena plaukta līmenī.



SteamBake

Mitruma pievienošanai gatavošanas laikā. Pareizas krāsas un kraukšķīgas virskārtas iegūšanai cepšanas laikā. Sulīguma piešķiršanai ēdienam atkārtotas uzsildīšanas laikā. Augļu vai dārzeņu konservēšanai.

Karsēšanas funkcija Lietošana



Picas funkcija

Picas cepšanai. Kārtīgai apbrūnināšanai, lai padarītu kraukšķīgu apakšu.



Apakškarsēšana

Kūku ar kraukšķīgu pamatni cepšanai un pārtikas konservēšanai.



Saldēta pārtika

Pusfabrikātu kraukšķīguma (piem., kartupeļi frī, kartupeļu daiviņas vai pildītas pankūciņas) panākšanai.



Ventilatora kars. ar mitrumu

Šī funkcija ir paredzēta enerģijas taupīšanai gatavošanas laikā. Izmantojot šo funkciju, temperatūra cepeškrāsnīs iekšpusē var atšķirties no iestatītās temperatūras. Tiek izmantots atlikušais siltums. Sildīšanas jaudu var samazināt. Plašāka informācija pieejama nodaļā "Ikdienas lietošana" sniegtajās piezīmēs par: Ventilatora kars. ar mitrumu.



Grīls

Plānu produktu grilēšanai un maizes grauzdēšanai.



Infratermiskā grilēšana

Lielākus cepeša gabalu un mājputnu gaļas ar kauliem cepšanai vienā plaukta līmenī. Sacepumu pagatavošana un apbrūnināšana.



Izvēlne

Lai atvērtu izvēlni: Gatavošanas palīgs, Tīrīšana, Iestatījumi.

6.3 Ieslēgtas piezīmes. Ventilatora kars. ar mitrumu

Šī funkcija tika izmantota, lai atbilstu energoefektivitātes klases un ekodizaina prasībām (saskaņā ar standartu EU 65/2014 un EU 66/2014). Pārbaudes saskaņā ar:

IEC/EN 60350-1

Cepeškrāsns durvīm jābūt aizvērtām cepšanas laikā, lai funkcija netiktu pārtraukta un cepeškrāsns darbotos ar vislielāko iespējamo energoefektivitāti.

6.4 Kā iestatīt: Gatavošanas palīgs

Katram ēdienam šajā apakšizvēlnē ir ieteikta karsēšanas funkcija un temperatūra. Izmantojiet funkciju, lai ātri pagatavotu ēdienu, izmantojot noklusējuma iestatījumus. Gatavošanas laikā varat arī regulēt laiku un temperatūru.

Kad funkcija beidz darbību, pārbaudiet, vai ēdiens ir gatavs.

Izmantojot šo funkciju, lampa automātiski izslēdzas pēc 30 sekundēm.

Gatavošanas norādījumus skatiet sadaļā "Ieteikumi un padomi", Ventilatora kars. ar mitrumu. Vispārīgus elektroenerģijas taupīšanas ieteikumus skatiet nodaļas "Energoefektivitāte" sadaļā "Elektroenerģijas taupīšana".

Dažus ēdienus var gatavot arī ar:

- Termozonde

Ēdiena sagatavošanas pakāpe:

- Pusjēls
- Vidējs
- Labi izcepts

1. solis.

Atveriet izvēlni.

2. solis

Atlasiet Gatavošanas pa-
līgs. Nospiediet **OK**.

3. solis

P1 - P...

Atlasiet ēdiena veidu. No-
spiediet **OK**.

4. solis

OK

levietojiet ēdianu cepeš-
krāsnī. Apstipriniet iestāti-
jumu.

6.5 Gatavošanas palīgs**Apzīmējumi**

Termozonde pieejams. Ievietojiet Termo-
zonde ēdiana biezākajā slāni.
Ierīce automātiski izslēdzas, kad ir sas-
niegta iestatītā Termozonde temperatūra.



Ūdens daudzums tvaika funkcijas darbinā-
šanai.

Apzīmējumi

Pirms ēdiana gatavošanas uzsildiet ierīci.



Plaukta līmenis.

Displejā redzams **P** un **skaitlis**, kas apzīmē
ēdianu, kuru varat pārbaudīt tabulā.

Ēdiana veids**Svars****Plaukta līmenis / papildpiederumi****1**

**Liellopu gaļas cepe-
tis, pusjēls**

2

**Liellopu gaļas cepe-
tis, vidēji izcepts**

1 - 1.5kg; 4–5 cm
biezi gabali



2; cepamā plaukte

Pāris minūtes apcepjiet gaļu karstā pannā. Ievietojiet ierī-
cē.

3

**Liellopu gaļas cepe-
tis, pilnībā izcepts**

4

Steiks, vidēji izcepts

180 - 220g katram
gabalam; 3 cm bie-
zas šķēles



3; cepamais trauks uz **restotā plaukta**

Pāris minūtes apcepjiet gaļu karstā pannā. Ievietojiet ierī-
cē.

5













**Cepta / sautēta gaļa
(augstākā labuma ribi-
ņas, ciska, pavēdere)**





















1.5 - 2kg



2; cepamais trauks uz **restotā plaukta**

Pāris minūtes apcepjiet gaļu karstā pannā. Pievienojiet
šķidrumu. Ievietojiet ierīcē.

Ēdiena veids	Svars	Plaukta līmenis / papildpiederumi
6 Liellopu gaļas cepetis, pusjēls (lēnā gatavošana)		
7 Liellopu gaļas cepetis, vidēji izcepts (lēnā gatavošana)	1 - 1.5kg; 4–5 cm biezi gabali	 2; cepamā paplāte Izmantojiet savas iecienītākās garšvielas vai vienkārši pievienojiet sāli un svaigi maltus piparus. Pāris minūtes apcepiet gaļu karstā pannā. Ievietojiet ierīcē.
8 Liellopu gaļas cepetis, pilnībā izcepts (lēnā gatavošana)		
9 Fileja, pusjēla (lēnā gatavošana)		
10 Fileja, vidēji izcepta (lēnā gatavošana)	0,5–1,5 kg; 5–6 cm biezi gabali	 2; cepamā paplāte Izmantojiet savas iecienītākās garšvielas vai vienkārši pievienojiet sāli un svaigi maltus piparus. Pāris minūtes apcepiet gaļu karstā pannā. Ievietojiet ierīcē.
11 Fileja, pilnībā izcepta (lēnā gatavošana)		
12 Teļa gaļas cepetis (piemēram, plecs)	0.8 - 1.5kg; 4 cm biezi gabali	 2; cepamais trauks uz restotā plaukta Izmantojiet savas iecienītākās garšvielas. Pievienojiet šķidrumu. Cepiet aplātu.
13 Cūkas kakla vai pleca cepetis	1.5 - 2kg	 2; cepamais trauks uz restota plaukta Gatavošanas laika vidū apgrieziet gaļu otrādi.
14 Cūkgaļas plēstas strēmeles (lēnā gatavošana)	1.5 - 2kg	 2; cepamā paplāte Izmantojiet savas iecienītākās garšvielas. Gatavošanas laika vidū apgrieziet gaļu otrādi, lai tā iegūtu vienlīdzīgu brūnumu.
15 Mugura, svaiga	1 - 1.5kg; 5–6 cm biezi gabali	 2; cepamais trauks uz restotā plaukta Izmantojiet savas iecienītākās garšvielas.
16 Cūkgaļas ribiņas	2 - 3kg; izmantojiet jēlas, 2–3 cm plānas cūkgaļas ribiņas	 3; cepamā panna Pievienojiet šķidrumu, lai aplātu pannas apakšu. Gatavošanas laika vidū apgrieziet gaļu otrādi.
17 Jēra kāja ar kaulu	1.5 - 2kg; 7–9 cm biezi gabali	 2; cepamais trauks uz cepamās paplātes Pievienojiet šķidrumu. Gatavošanas laika vidū apgrieziet gaļu otrādi.
18 Vesela vista	1 - 1.5kg; svaigi	 2;  200 ml; sautējamā terīne uz cepamās paplātes Izmantojiet savas iecienītākās garšvielas. Gatavošanas laika vidū apgrieziet gaļu otrādi, lai tā iegūtu vienlīdzīgu brūnumu.
19 Vista, puse	0.5 - 0.8kg	 3; cepamā paplāte Izmantojiet savas iecienītākās garšvielas.
20 Vistas krūtiņa	180 - 200g katram gabalam	  2; sautējuma trauks uz restotā plaukta Izmantojiet savas iecienītākās garšvielas. Pāris minūtes apcepiet gaļu karstā pannā.

	Ēdiena veids	Svars	Plaukta līmenis / papildpiederumi
21	Vistas stilbiņi, svaigi	-	 3; cepamā paplāte Ja vistas kājiņas ir iepriekš marinētas, iestatiet zemāku temperatūru un gatavojiet tās ilgāk.
22	Pīle, vesela	2 - 3kg	 2; cepamais trauks uz restotā plaukta Izmantojiet savas iecienītākās garšvielas. Ievietojiet gaļu cepamajā traukā. Gatavošanas laika vidū apgrieziet pīli otrādi.
23	Zoss, vesela	4 - 5kg	 2; cepamā panna Izmantojiet savas iecienītākās garšvielas. Ievietojiet gaļu cepamajā paplātē. Gatavošanas laika vidū apgrieziet zosi otrādi.
24	Gaļas rulete	1kg	 2; restotais plaukts Izmantojiet savas iecienītākās garšvielas.
25	Vesela zivs, grilēta	0.5 - 1kg katrai zivij	 2; cepamā paplāte Pildiet zivi ar sviestu un izmantojiet savas iecienītākās garšvielas un garšaugus.
26	Zivs fileja	-	 3; sautējums uz restotā plaukta Izmantojiet savas iecienītākās garšvielas.
27	Siera kūka	-	 2;  28 cm kūkas veidne uz restotā plaukta
28	Ābolu kūka	-	 2;  100–150 ml; cepamā paplāte
29	Ābolu tarte	-	 2; pīrāgu veidne uz restotā plaukta
30	Ābolu pīrāgs	-	 2;  100–150 ml;  22 cm pīrāgu veidne uz restotā plaukta
31	Braunijs	2kg mīklas	 3; cepamā panna
32	Šokolādes mafini	-	 2;  100–150 ml; mafinu veidne uz restotā plaukta
33	Kēkss	-	 2; kēksa veidne uz restotā plaukta
34	Krāsnī cepti kartupeļi	1kg	 2; cepamā paplāte Novietojiet veselus nemizotus kartupeļus uz cepamās paplātes.
35	Daiviņas	1kg	 3; cepamā paplāte pārklāta ar cepamo papīru Izmantojiet savas iecienītākās garšvielas. Sagrieziet kartupeļus gabaliņos.
36	Grilēti jauktie dārzeņi	1 - 1.5kg	 3; cepamā paplāte pārklāta ar cepamo papīru Izmantojiet savas iecienītākās garšvielas. Sagrieziet dārzeņus gabaliņos.

	Ēdiena veids	Svars	Plaukta līmenis / papildpiederumi
37	Kroketes, saldētas	0.5kg	3; cepamā paplāte
38	Kartupeļi, saldēti	0.75kg	3; cepamā paplāte
39	Gaļas / dārzeņu lazanja ar sausajām makaronu plāksnēm	1 - 1.5kg	2; sautējamā terīne uz restotā plaukta
40	Kartupeļu sacēpums (svaigi kartupeļi)	1 - 1.5kg	1; sautējuma trauks uz restotā plaukta Gatavošanas laika vidū apgrieziet ēdiena otrādi.
41	Svaiga pica, plānā	-	2; 100 ml; cepamā paplāte izklāta ar cepamo papīru
42	Svaiga pica, biezā	-	2; cepamā paplāte pārklāta ar cepamo papīru
43	Kišs	-	2; cepamā veidne uz restotā plaukta
44	Bagete / čabata / baltmaize	0.8kg	2; 150 ml; cepamā paplāte izklāta ar cepamo papīru Baltmaizei nepieciešams ilgāks laiks.
45	Visu veidu graudu / rudzu / tumšā maize visu veidu graudu maizes veidnē	1kg	2; 150 ml; cepamā paplāte izklāta ar cepamo papīru / restotais plaukts

7. PULKSTEŅĀ FUNKCIJAS

7.1 Pulksteņa funkcijas

Pulksteņa funkcija	Izmantošana
 Laika atgādinājums	Beidzoties iestatītajam laikam, atskan skaņas signāls.
 Gatavošanas laiks	Beidzoties iestatītajam laikam, atskan skaņas signāls un pārtrauc darboties karsēšanas funkcija.
 Atliktais starts	Ēdiena gatavošanas sākuma un/vai beigu atlikšana.
 Laika skaitīšana	Maksimālais ilgums ir 23 st. 59 min. Šī funkcija neietekmē cepeškrāsns darbību. Lai ieslēgtu un izslēgtu Laika skaitīšanu, atlasiet: Izvēlne, Iestatījumi kombinācija.

7.2 Pulksteņa funkcijas iestatīšana

Iestatīšana. Diennakts laiks

1. solis.



2. solis



3. solis.



Lai mainītu diennakts laiku, atveriet izvēlni un atlasiet opciju Iestatīt diennakts laiku.

Iestatiet pulksteņi.

Nospiediet OK.

Iestatīšana. Laika atgādinājums

1. solis



Nospiediet .

Displejā redzams
0:00

2. solis.



Iestatiet Laika atgādinājums

3. solis.



Nospiediet OK.

 Taimeris nekavējoties uzsāk laika atskaiti.

Iestatīšana. Gatavošanas laiks

1. solis.



atlasiet karsēšanas funkciju un temperatūru.

2. solis.



Nospiediet atkārtoti .

Displejā redzams
0:00

STOP

3. solis.



Iestatiet gatavošanas laiku.

4. solis



Nospiediet OK.

 Taimeris nekavējoties uzsāk laika atskaiti.

Iestatīšana. Atliktais starts

1. solis.



Atlasiet karsēšanas funkciju.

2. solis.



Nospiediet atkārtoti .

Displejā ir redzama jaunā iestatītā diennakts laika vērtība.
 SĀKT

3. solis.



Iestatiet sākuma laiku.

4. solis



Nospiediet OK.

Displejā redzams
--:--
 PĀR-
TRAUKT

5. solis.



Iestatiet beigu laiku.

6. solis



Nospiediet OK.

Iestatīšana. Atliktais starts

 Taimeris uzsāk laika atskaiti iestatītajā sākuma laikā.

8. PIEDERUMU LIETOŠANA

BRĪDINĀJUMS!

Skatiet sadaļu "Drošība".

8.1 Papildpiederumu ievietošana

Neliela iedobe augšpusē palielina drošību. Šīs iedobes arī palīdz novērst sasvēršanos.

Augstā mala ap plauktu nelauj ēdiena gatavošanas traukiem noslidēt no plaukta.

Restots plaukts:

Iebīdiet plauktu starp cepeškrāsns līmeņa vadotnes stieniem

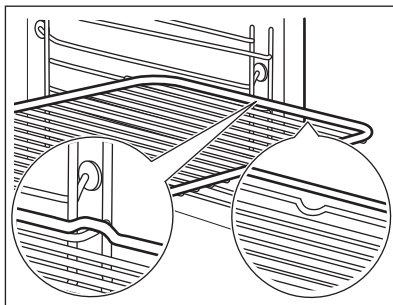

Cepamā Paplāte / Cepamā panna:

Iebīdiet cepamo paplāti starp plauktu atbalsta režģa vadotnēm.

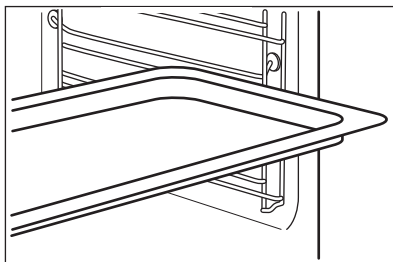

8.2 Termozonde

Termozonde — mēra temperatūru ēdiena iekšienē.

Iespējams iestatīt divu veidu temperatūras:

Cepeškrāsns temperatūra.

Ēdiena iekšējo temperatūru.

Labākam gatavošanas rezultātam:

Ēdiena sastāvdaļām jābūt istabas temperatūrā.

Neizmantojiet to šķidru ēdienu pagatavošanai.

Gatavošanas laikā tam ir jāpaliek ēdienā.

8.3 Lietošana Termozonde

1. solis Ieslēdziet cepeškrāsi.

2. solis Iestatiet karsēšanas funkciju un, ja nepieciešams, cepeškrāsns temperatūru.

3. solis Ievietošana. Termozonde.

Gaļa, putnu gaļa un zivis

Ievietojiet galu Termozonde gaļas, zivs centrā, vēlams pašā biezākajā tās vietā. Nodrošiniet, ka vismaz 3/4 Termozonde atrodas ēdiena iekšpusē.

Sautējums terīnē

Ievietojiet galu Termozonde galu pašā sautējuma centrā. Termozonde jābūt stabili novietotam vienā vietā cepšanas laikā. Lai to panāktu, ievietojiet to cietā ēdiena sastāvdaļā. Lai nostiprinātu silikona rokturi, atbalstiet uz cepamā trauka malas. Termozonde. Gals Termozonde nedrīkst pieskarties cepamā trauka apakšai.

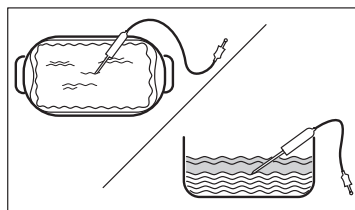
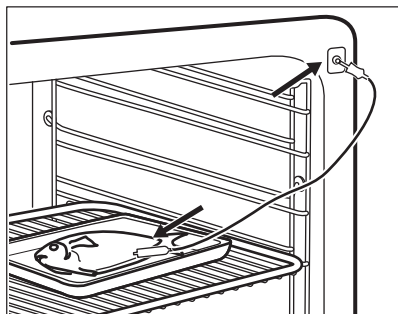

4. solis Iespraudiet Termozonde cepeškrāsns priekšpusē esošajā ligzdā. Displejā redzama pašreizējā temperatūra: Termozonde.

5. solis.  - nospiediet, lai iestatītu sensora iekšējo temperatūru.

6. solis Nospiediet **OK**, lai apstiprinātu izvēli. Ēdienam sasniedzot iestatīto temperatūru, atskanēs skaņas signāls. Jūs varat izvēlēties pārtraukt vai turpināt gatavošanu, lai pārlicinātos, ka ēdiens ir labi izcepts.

7. solis Izņemiet Termozonde kontaktspraudni no ligzdas un izņemiet ēdienu no cepeškrāsns.

BRĪDINĀJUMS!

Pastāv apdedzināšanās risks, jo Termozonde sakarst. Rīkojieties uzmanīgi, atvienojot to un izņemot to no ēdiena.

9. PAPILDFUNKCIJAS

9.1 Bloķēšana

Šī iespēja novērš nejaušas izmaiņas ierīces darbībā.

Ieslēdziet to ierīces darbības laikā — iestatītā gatavošanas programma turpina darboties, vadības panelis ir bloķēts.

Ieslēdziet to laikā, kad ierīce ir izslēgta — to nevar ieslēgt, vadības panelis ir bloķēts.



OK

Nospiediet un turiet nospiestu

OK, lai ieslēgtu funkciju.
Atskan signāls.

Nospiediet un turiet nospiestu OK,
lai ieslēgtu funkciju.

Mirgo 3 x, kad ir ieslēgta bloķēšana.

9.2 Automātiskā izslēgšanās

Drošības nolūkā ierīce izslēdzas pēc kāda laika, ja karsēšanas funkcija darbojas un nemaināt nekādus iestatījumus.



(°C)



(st.)

30 - 115

12.5

120 - 195

8.5

200 - 245

5.5



(°C)

250 — maksimāli



(st.)

3

Automātiskā izslēgšanās nedarbojas ar šādām funkcijām: Apgaismojums (lampa), Termozonde, Atliktais starts.

9.3 Dzesēšanas ventilators

Ierīces darbības laikā dzesēšanas ventilators automātiski uztur ierīces virsmas vēsas. Izslēdzot ierīci, dzesēšanas ventilators var turpināt darboties, līdz ierīce būs atdzisusi.

10. PADOMI UN IETEIKUMI

10.1 Gatavošanas ieteikumi



Tabulās uzrādītā temperatūra un cepšanas laiki ir tikai orientējoši. Tie ir atkarīgi no receptēm un izmantoto sastāvdaļu kvalitātes un daudzuma.



Jūsu ierīce var cept un gatavot ēdianu citādāk nekā jūsu iepriekšējā ierīce. Tālāk redzamajos padomos attēloti ieteicamie temperatūras, gatavošanas laika un plauktu pozīciju iestatījumi noteiktiem ēdienu veidiem.

Ja nevarat atrast iestatījumus konkrētai receptei, meklējiet tai līdzīgu.

10.2 Ventilatora kars. ar mitrumu



Labāka rezultāta gūšanai ievērojiet laikus, kas uzskaitīti tabulā.

Izmantojiet trešo plaukta līmeni.

	 (°C)	 (min.)
Makaronu sacepums	200 - 220	45 - 55
Kartupeļu sacepums	180 - 200	70 - 85
Musaka	170 - 190	70 - 95
Lazanja	180 - 200	75 - 90
Kaneloni	180 - 200	70 - 85
Maizes pudiņš	190 - 200	55 - 70
Rīsu pudiņš	170 - 190	45 - 60
Ābolu kūka ar biskvītkūkas mīklas maisījumu (apaļā kūkas veidne)	160 - 170	70 - 80
Baltmaize	190 - 200	55 - 70

10.3 Ventilatora kars. ar mitrumu - ieteicamie piederumi

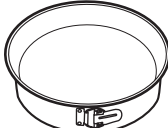
Lietojiet tumšas krāsas un neatstarojošas formas un traukus. Tiem ir labāka siltuma absorbēšanas spēja nekā gaišas krāsas un atstarojošiem traukiem.





			
Picas panna	Cepšanas trauks	Podiņi	Augļu pīrāga forma
Tumša, neatstarojoša 28 cm diametrs	Tumša, neatstarojoša 26 cm diametrs	Keramika 8 cm diametrs, 5 cm augstums	Tumša, neatstarojoša 28 cm diametrs





10.4 Gatavošanas tabulas pārbaudes iestādēm

Informācija pārbaudes iestādēm





Pārbaudes saskaņā ar: EN 60350, IEC 60350.

Cepšana vienā līmenī — cepšana formās





		 °C	 min	
Biskvītkūka bez taukvielām	Karsēšana ar ventilatoru	160	45 - 60	2
Biskvītkūka bez taukvielām	Augš./Apakškarsēšana	160	45 - 60	2

		 °C	 min	
Ābolu pīrāgs, 2 veidnes Ø20 cm	Karsēšana ar ventilatoru	160	55 - 65	2
Ābolu pīrāgs, 2 veidnes Ø20 cm	Augš./Apakškarsēšana	180	55 - 65	1
Smilšu mīkla	Karsēšana ar ventilatoru	140	25 - 35	2
Smilšu mīkla	Augš./Apakškarsēšana	140	25 - 35	2

Cepšana vienā līmenī — biskvīti
Izmantojiet trešā plaukta līmeni.





		 °C	 min
Kūciņas, 20 paplātē, uzkarsējiet tukšu cepeškrāsni	Karsēšana ar ventilatoru	150	20 - 30
Kūciņas, 20 paplātē, uzkarsējiet tukšu cepeškrāsni	Augš./Apakškarsēšana	170	20 - 30

Cepšana vairākos līmeņos — biskvīti

		 °C	 min	
Smilšu mīkla	Karsēšana ar ventilatoru	140	25 - 45	2 / 4
Kūciņas, 20 paplātē, uzkarsē- jiet tukšu cepeškrāsni	Karsēšana ar ventilatoru	150	25 - 35	1 / 4
Biskvītūka bez taukvielām	Karsēšana ar ventilatoru	160	45 - 55	2 / 4
Ābolu pīrāgs, 1 veidne katrā režģī (Ø 20 cm)	Karsēšana ar ventilatoru	160	55 - 65	2 / 4

Grils
Iepriekš 5 minūtes uzsildiet tukšu cepeškrāsni.

Grils ar maksimālās temperatūras iestatījumu.

		 min	
Karstmaize	Grils	1 - 2	5
Lielopa steiks, gatavošanas laika vidū apgrieziet	Grils	24 - 30	4

11. KOPŠANA UN TĪRĪŠANA

BRĪDINĀJUMS!

Skatiet sadaļu "Drošība".

11.1 Piezīmes par tīrīšanu



Tīrīšanas līdzekļi

Tīriet ierīces priekšdaļu tikai ar mikrošķiedras drānu, kas iemērta siltā ūdenī ar saudzīgu mazgāšanas līdzekli.

Metāla virsmu tīrīšanai izmantojiet tīrīšanas šķīdumu.

Traipu tīrīšanai izmantojiet saudzīgu mazgāšanas līdzekli. Neklājiet to uz katalītiskajām virsmām.



Lietošana iekšējā

Tīriet cepeškrāsns iekšieni pēc katras lietošanas reizes. Tāuku vai citu pārtikas palieku uzkrāšanās var izraisīt ugunsgrēku.

Neuzglabājiet ēdienu ierīcē ilgāk par 20 minūtēm. Pēc katras lietošanas reizes nosusiniet ierīces iekšieni tikai ar mikrošķiedras drānu.



Papildpiederumi

Tīriet visus papildpiederumus pēc katras lietošanas un ļaujiet tiem nožūt. Izmantojiet tikai mikrošķiedras drānu, kura iemērta siltā ūdenī ar saudzīgu mazgāšanas līdzekli. Nemazgājiet piederumus trauku mazgājamajā mašīnā.

Netīriet piedegumdrošos piederumus ar abrazīviem tīrīšanas līdzekļiem vai asiem priekšmetiem.

11.2 Kā tīrīt? Tilpnes reljefs

Iztīriet cepeškrāsns tilpni, lai likvidētu kaļķakmens nogulsnes pēc gatavošanas ar tvaiku.

1. solis.

Ielejiet cepeškrāsns tilpnes reljefā 250 ml etiķa. Lietojiet bezpiedevu etiķi, kura koncentrācijas līmenis nepārsniedz 6 %.

2. solis

Ļaujiet etiķim izšķīdināt kaļķakmens nogulsnes 30 minūtes istabas temperatūrā.

3. solis.

Tīriet cepeškrāsns tilpni ar siltu ūdeni un mikstu drānu.

Funkcijai: SteamBake tīriet cepeškrāsns iekšieni ik pēc 5–10 gatavošanas cikliem.

11.3 Izņemšana. Plauktu balsti

Izņemiet plauktu balstus, lai iztīrītu cepeškrāsns iekšieni.

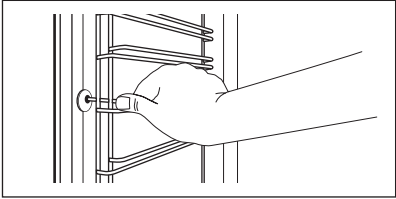
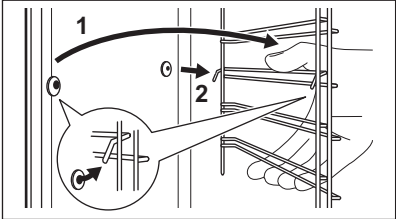
1. solis	Izslēdziet cepeškrāsni un uzgaidiet, līdz tā atdziest.	
2. solis	Pavelciet plauktu atbalstu priekšējo daļu nost no sānu sienas.	
3. solis	Pavelciet plauktu balstu aizmugurējo daļu nost no sānu sienas un izņemiet to.	
4. solis	Uzstādiat plauktu atbalstus, veicot iepriekšminētās darbības pretējā secībā. Teleskopiskās vadotnes atlikušajām tapām jābūt vēršiem uz priekšu.	



11.4 Lietošana Katalītiskā tīrīšana

Cepeškrāsns iekšpusei (tikai katalītiskā ventilatora krāsnīm) ir katalītiskās emaljas pārklājums. Tā absorbē taukus katalīzes laikā.

Traipi vai krāsas maiņa uz katalītiskā pārklājuma neietekmē tīrīšanas kvalitāti.

Tīriet cepeškrāsni ar katalītisko tīrīšanu

Pirms katalītiskās tīrīšanas izņemiet no cepeškrāsns visus piederumus.

1. solis.	2. solis	3. solis
Atlasiet Izvēlne  / Tīrīšana  un trīs reizes nospiediet OK .	Beidzoties tīrīšanas ciklam, atskan signāls. Cepeškrāsns izslēdzas.	Kad cepeškrāsns ir atdzisusi, iztīriet tās apakšu ar mīkstu, mitru drānu.

Ilgums: 1 stunda. Katalītiskajai emaljai piemīt pašattīrīšanās, netīriet to ar drānu.

11.5 Lietošana Katalītiskais ventilatora pārsegs

Ventilatora pārsegs ir pārklāts ar katalītisku emalju. Tā absorbē taukus, kas nosēžas uz cepeškrāsns sienām tās darbības laikā. Lai

veiktu cepeškrāsns pašattīrīšanas procedūru, regulāri uzkaršējiet to, neievietojot tajā produktus.

Traipi vai krāsas maiņa uz katalītiskā pārklājuma neietekmē tīrīšanas kvalitāti.

Pirms katalītiskās tīrīšanas

Izslēdziet cepeškrāsni un uzgaidiet, līdz tā atdziest.	Izņemiet no cepeškrāsns visus piederumus un izņemamos plauktu balstus.	Nofīriet cepeškrāsns iekšējo apakšējo virsmu un durvju stikla iekšpusi ar siltu ūdeni, mīkstu drānu un maigu trauku mazgāšanas līdzekli.
--	--	--

11.6 Izņemšana un uzstādīšana: Durvis

Lai notīrītu durvis un iekšējos stikla paneļus, jūs varat tās atvienot no ierīces. Dažādiem ierīces modeļiem ir atšķirīgs stikla paneļu skaits.

BRĪDINĀJUMS!

Durvis ir smagas.

UZMANĪBU!

Apejieties ar stiklu uzmanīgi, jo īpaši priekšējā paneļa malu tuvumā. Stikls var saplīst.

- 1. solis** Atveriet durvis līdz galam.
- 2. solis** Paceliet un piespiediet abu durvju eņģu stiprinājuma sviras (A).

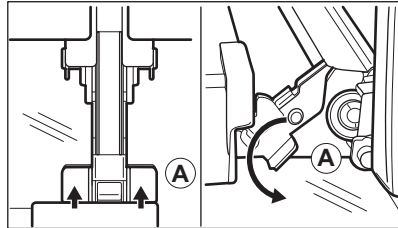

- 3. solis** Aizveriet cepeškrāsns durvis līdz pirmajai atvēršanas pozīcijai (aptuveni 70° leņķī). Satveriet durvis no abām pusēm un pavelciet tās augšup virzienā no cepeškrāsns. Novietojiet durvis uz cietas virsmas, kas pārklāta ar mīkstu drānu, tā, lai ar drānu saskartos to ārpusē.

- 4. solis** Turiet durvju augšdaļā esošo apmali (B) no abām pusēm un bīdiet to iekšup vērsta virzienā, lai atbrīvotu spraudņa bīvi.

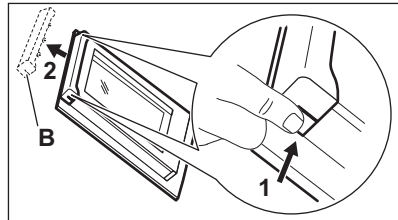

- 5. solis** Pavelciet durvju apmali uz priekšu, lai to izceltu.

- 6. solis** Turiet durvju stikla paneļus aiz to augšējās malas un velciet tos ārā no vadotnēm vienu pēc otra virzienā uz augšu.

- 7. solis** Notīriet stikla paneļus ar ūdeni un ziepēm. Uzmanīgi nosusiniet stikla paneli. Nemazgājiet stikla paneļus trauku mazgājamajā mašīnā.

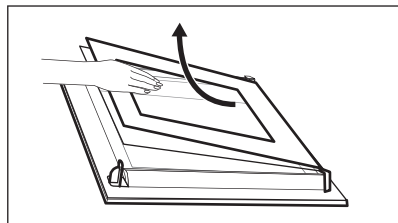

- 8. solis** Pēc tīrīšanas veiciet iepriekš minētās darbības apgrieztā secībā.

- 9. solis** Vispirms uzstādiat mazāko paneli, pēc tam lielāko paneli un durvis. Pārliecinieties, ka stikli ir ievietoti pareizi – pretējā gadījumā durvju virsma var pārkarst.

11.7 Kā nomainīt: Lampa

BRĪDINĀJUMS!

Elektrošoka risks.
Lampa var būt karsta.

Pirms nomaināt lampu:

1. solis	2. solis	3. solis
Izslēdziet cepeškrāsni. Uzgaidiet, līdz cepeškrāsns ir atdzisusi.	Atslēdziet cepeškrāsni no elektrotīkla.	Iekļājiet uz tīlpnes grīdas drānu.

Augšējā lampa

1. solis Pagrieziet stikla pārsegu, lai to izņemtu.

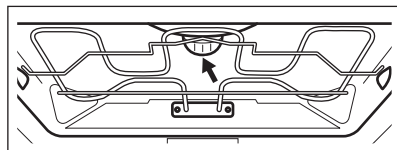

2. solis Noīriiet stikla pārsegu.

3. solis Nomainiet cepeškrāsns spuldzi ar piemērotu 300 °C karstumizturīgu cepeškrāsns spuldzi.

4. solis Ievietojiet stikla pārsegu.

12. PROBLĒMRISINĀŠANA

BRĪDINĀJUMS!

Skatiet sadaļu "Drošība".

12.1 Kā rīkoties, ja...

Tabulā neiekļautu problēmu gadījumā sazinieties ar pilnvarotu servisa centru.



Ierīce neieslēdzas un/vai nesakarst

Problēma	Pārbaudiet, vai:
Jūs nevarat aktivizēt vai darbināt ierīci.	Ierīce ir pareizi pieslēgta strāvas padevei.
Ierīce neuzsilst.	Deaktivizēta automātiskās izslēgšanās funkcija.
Ierīce neuzsilst.	Izdedzis drošinātājs.
Ierīce neuzsilst.	Bloķēšana ir atslēgta.



Detaļas

Problēma	Pārbaudiet, vai:
Apgaismojums ir izslēgts.	ieslēgta funkcija Ventilatora kars. ar mitrumu.
Nestrādā lampiņa.	Spuldze ir izdegusi.
Nedarbojas funkcija Termozonde.	Termozonde spraudnis ir pilnībā ievietots ligzdā.



Kļūdu kodi

Displejā redzams...	Pārbaudiet, vai:
00:00	Noticis strāvas padeves pārrāvums. Iestatiet diennakts laiku.

Ja displejā redzams šajā tabulā neiekļauts kļūdas kods, izslēdziet mājokļa elektrosistēmas drošinātāju un atkārtoti ieslēdziet ierīci. Ja kļūdas kods atkārtoti parādās displejā, sazinieties ar autorizēto servisa centru.



Tīrīšana

Problēma	Pārbaudiet, vai:
No cepeškrāsns tilpnes reljefa tek ūdens.	Cepeškrāsns tilpnes reljefā ir pārāk daudz ūdens.

12.2 Servisa dati

Ja nevarat rast risinājumu, sazinieties ar ierīces izplatītāju vai pilnvarotu servisa centru.

Servisa centram nepieciešamie dati norādīti uz tehnisko datu plāksnītes. Tehnisko datu plāksnīte atrodas uz ierīces iekšpuses priekšējā rāmja. Nenoņemiet ierīces iekšpusē esošo tehnisko datu plāksnīti.

Ieteicams datus pierakstīt šeit:

Modelis (MOD)
Izstrādājuma Nr. (PNC)
Sērijas numurs (S.N.)

13. ENERGOEFEKTIVITĀTE

13.1 Produkta informācija un produkta informācijas lapa

Piegādātāja nosaukums	AEG
Modeļa identifikācija	BCE558370B 944188824 BCE558370M 944188825 BCK558370M 944188826

Energoefektivitātes indekss	81.2	
Energoefektivitātes klase	A+	
Energoapatēriņš pie standarta jaudas slodzes tradicionālajā režīmā	1.09kWh/ciklā	
Energoapatēriņš pie standarta jaudas slodzes piespiedu ventilatora režīmā	0.69kWh/ciklā	
Kameru skaits	1	
Siltuma avots	Elektrība	
Skalums	71l	
Cepeškrāsns veids	Iebūvējama cepeškrāsns	
Svars	BCE558370B	32.0kg
	BCE558370M	32.5kg
	BCK558370M	32.5kg

IEC/EN 60350-1 — Elektroierīces gatavošanai mājāsaimniecībā — 1. daļa: Plītis, cepeškrāsns, tvaika cepeškrāsns un grili — veikspējas mērīšanas metodes.

13.2 Elektroenerģijas taupīšana



Ierīce aprīkota ar funkcijām, kas ļauj taupīt enerģiju, gatavojot ikdienā.

Pārbaudiet, vai ierīces darbības laikā tās durvis ir pareizi aizvērtas. Gatavošanas laikā neviriniet ierīces durvis pārāk bieži.

Raugieties, lai durvju blīve būtu tīra, un gādājiet, lai tā būtu labi nofiksēta savā pozīcijā.

Izmantojiet metāla traukus, lai uzlabotu elektroenerģijas taupīšanu.

Kad iespējams, nekarsējiet ierīci pirms gatavošanas.

Uzturiet pēc iespējas īsākus pārtraukumus starp cepšanas reizēm, ja gatavojat vairākus ēdienus vienā piegājienā.

Gatavošana ar ventilatoru

Ja iespējams, elektroenerģijas taupīšanas nolūkā izmantojiet gatavošanas funkcijas.

Atlikušais siltums

Ventilators un lampa turpina darboties. Izslēdzot ierīci, displejā tiek attēlots atlikušais siltums. Jūs varat izmantot atlikušo siltumu, lai uzturētu ēdienu siltu.

Ja gatavošanas ilgums pārsniedz 30 minūtes, samaziniet ierīces temperatūru līdz minimumam 3–10 minūtes pirms gatavošanas laika beigām. Ierīcē atlikušais siltums turpinās gatavot tajā ievietoto ēdienu.

Izmantojiet atlikušo cepeškrāsns siltumu, lai uzsildītu ēdienu.

Ēdiena siltuma uzturēšana

Izvēlieties zemāko iespējamo temperatūras iestatījumu, lai izmantotu atlikušo siltumu un saglabātu ēdiena siltu. Atlikušā siltuma indikators vai temperatūra tiek parādīta displejā.

Gatavošana ar izslēgtu cepeškrāsns apgaismojumu

Gatavošanas laikā izslēdziet cepeškrāsns apgaismojumu. Ieslēdziet to tikai tad, kad nepieciešams.

Ventilatora kars. ar mitrumu

Šī funkcija paredzēta enerģijas taupīšanai gatavošanas laikā.

Izmantojot šo funkciju, apgaismojums automātiski izslēdzas pēc 30 sekundēm. Jūs varat to ieslēgt atkārtoti, taču šī darbība samazinās paredzamo elektroenerģijas ietaupījumu.

14. IZVĒLNES STRUKTŪRA

14.1 Izvēlne

1. solis	2. solis	3. solis	4. solis	5. solis
				
 — atlasiet, lai ievadītu Izvēlne.	Izvēlieties iespēju no Izvēlne klāsta un nospiediet OK .	Atlasiet iestatījumu.	Nospiediet OK , lai apstiprinātu iestatījumu.	Pielāgojiet vērtību un nospiediet OK .
Pagrieziet karsēšanas funkciju pārslēgu pozīcijā Izslēgts, lai izietu no Izvēlne.				

Izvēlne struktūra

Gatavošanas palīgs 

Tīrīšana 

Iestatījumi 

Iestatījumi

01	Diennakts laiks	Mainīt	02	Displeja spilgtums	1 - 5
03	Taustiņu skaņa	1 — pīkstiens 2 — klikšķis 3 — skaņa izslēgta	04	Skaņas signāla skaļums	1 - 4
05	Termozonde darbība	1 — skaņas signāls un stop 2 — skaņas signāls	06	Laika skaitīšana	Ieslēgt/Izslēgt
07	Apgaismojums (lampa)	Ieslēgt/Izslēgt	08	Ātrā uzsilšana	Ieslēgt/Izslēgt
09	Wi-Fi	Ieslēgt/Izslēgt	10	Automātiska attālināta ekspluatācija	Ieslēgt/Izslēgt
11	Aizmirst fiklu	Jā / Nē	12	Demonstrācijas režīms	Aktivizācijas kods: 2468
13	Programmatūras versija	Pārbaude	14	Nodzēst visus iestatījumus	Jā / Nē

15. APSVĒRUMI PAR VIDES AIZSARDZĪBU

Nododiet otrreizējai pārstrādei materiālus ar simbolu . Ievietojiet iepakojuma materiālus atbilstošajos konteineros to otrreizējai pārstrādei. Palīdziet aizsargāt apkārtējo vidi un cilvēku veselību, atkārtoti pārstrādājot elektrisko un elektronisko iekārtu atkritumus.

Neizmetiet ierīces, kas apzīmētas ar šo simbolu , kopā ar mājsaimniecības atkritumiem. Nododiet izstrādājumu vietējā otrreizējās pārstrādes punktā vai sazinieties ar vietējo pašvaldību.

Sveiki atvykę į AEG pasaulį! Dėkojame, kad išsirinkote mūsų prietaisą.



Siekdami tausoti, mes mažiname popieriaus naudojimą ir visas naudojimo instrukcijas pateikiame internete. Raskite visą naudojimo instrukciją adresu aeg.com/manuals



Gaukite naudojimo patarimų, brošiūrų, trikčių šalinimo, aptarnavimo ir remonto informacijos adresu aeg.com/support



Daugiau receptų, patarimų, nurodymų dėl trikčių ir kitos informacijos rasite **My AEG Kitchen** programėlėje.



Galimi pakeitimai.

TURINYS

1. SAUGOS INFORMACIJA.....	306
2. SAUGOS INSTRUKCIJOS.....	307
3. GAMINIO APRAŠYMAS.....	310
4. VALDYMO SKYDELIS.....	311
5. PRIEŠ NAUDODAMI PIRMĄ KARTĄ.....	312
6. KASDIENIS NAUDOJIMAS.....	313
7. LAIKRODŽIO FUNKCIJOS.....	319
8. PRIEDŲ NAUDOJIMAS.....	321
9. PAPILDOMOS FUNKCIJOS.....	323
10. PATARIMAI.....	324
11. VALYMAS IR PRIEŽIŪRA.....	326
12. TRIKČIŲ ŠALINIMAS.....	329
13. ENERGIJOS EFEKTYVUMAS.....	331
14. MENIU STRUKTŪRA.....	332
15. APLINKOS APSAUGA.....	333

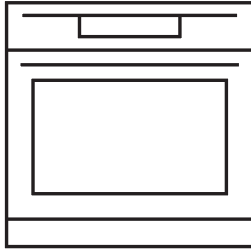

My AEG Kitchen app



1. ⚠ SAUGOS INFORMACIJA

Prieš įrengdami ir naudodami šį prietaisą, atidžiai perskaitykite pateiktą instrukciją. Gamintojas neatsako už sužalojimus ar žalą, patirtą dėl netinkamo prietaiso įrengimo ar naudojimo. Instrukciją visada laikykite saugioje ir pasiekiamoje vietoje, kad prireikus galėtumėte pasižiūrėti.

1.1 Vaikų ir pažeidžiamų žmonių sauga

- Vyresni nei 8 metų vaikai ir asmenys, turintys fizinių, jutiminių arba protinių sutrikimų, arba asmenys, kuriems trūksta patirties ar žinių, šį prietaisą gali naudoti tik prižiūrimi kitų arba gavę nurodymus, kaip saugiai naudotis prietaisu, jei jie supranta su prietaiso naudojimu susijusius pavojus. Mažesnių nei 8 metų vaikų ir asmenų, turinčių labai sunkią ir sudėtingą negalią, negalima be priežiūros leisti būti šalia prietaiso.
- Būtina visą laiką prižiūrėti vaikus ir užtikrinti, kad jie nežaistų su šiuo buitiniu prietaisu ar mobiliaisiais įrenginiais su My AEG Kitchen .
- Visas pakuotės medžiagas saugokite nuo vaikų ir tinkamai pašalinkite.
- DĖMESIO! Prietaisas ir jo pasiekiamos dalys naudojimo metu įkaista. Neleiskite vaikams ir naminiams gyvūnams būti šalia prietaiso jam veikiant arba vėstant.
- Jeigu prietaise yra apsaugos nuo vaikų įtaisas, jį reikia suaktyvinti.
- Vaikai be priežiūros negali atlikti prietaiso valymo ir naudotojo priežiūros darbų.

1.2 Bendrieji saugos reikalavimai

- Šis prietaisas yra skirtas tik maistui gaminti.
- Tai buitinis prietaisas, skirtas naudoti patalpose, vienam šeimos ūkiui.
- Šį prietaisą galima naudoti biuruose, viešbučių kambariuose, nakvynės ar svečių namuose ir kitoje

panašioje aplinkoje, kur prietaiso naudojimo intensyvumas neviršija įprasto buitinio naudojimo.

- Šį prietaisą įrengti ir pakeisti jo laidą privalo tik kvalifikuotas specialistas.
- Nenaudokite prietaiso, prieš jo įrengimą balduose.
- Prieš vykdydami techninės priežiūros darbus, atjunkite prietaisą nuo maitinimo.
- Pasirūpinkite, kad pažeistą maitinimo laidą pakeistų tik gamintojas, jo įgalioto techninės priežiūros centro darbuotojai arba atitinkamos kvalifikacijos specialistai – kitaip gali kilti elektros smūgio pavojus.
- DĖMESIO: Pasirūpinkite, kad prieš keičiant lemputę prietaisas būtų išjungtas, kitaip galimas elektros smūgis.
- DĖMESIO: Prietaisas ir jo pasiekiamos dalys naudojimo metu įkaista. Būkite atsargūs ir nelieskite kaitinimo elementų ar prietaiso ertmės paviršių.
- Pagalbinis reikmenis arba indus iš orkaitės traukite ir į ją dėkite mūvėdami karščiui atsparias pirštines.
- Naudokite tik šiam prietaisui rekomenduojamą maisto (kepimo) termometrą.
- Jei norite išimti padėklų laikiklius, pirmiausia iš šoninių sienelių ištraukite laikiklio priekį, o po to galą. Padėklų laikiklius atgal sudėkite priešinga tvarka.
- Nenaudokite garintuvo prietaisui valyti.
- Durelių stiklo nevalykite šiurkščiu šveičiamuoju valikliu ar aštriomis metalinėmis grandyklėmis, nes galite subraižyti paviršių ir dėl to stiklas gali sudužti.

2. SAUGOS INSTRUKCIJOS

2.1 Įrengimas

ĮSPĖJIMAS!

Šį prietaisą įrengti privalo tik kvalifikuotas asmuo.

- Nuimkite visas pakavimo medžiagas.
- Neįrenkite ir nenaudokite sugadinto prietaiso.
- Vadovaukitės su prietaisu pateiktomis įrengimo instrukcijomis.
- Visada būkite atsargūs, kai perkeliate prietaisą, nes jis yra sunkus. Visada mūvėkite apsaugines pirštines ir avėkite uždarą avalynę.
- Netraukite šio prietaiso už rankenos.
- Įrenkite prietaisą saugioje ir tinkamoje vietoje, atitinkančioje įrengimo reikalavimus.

- Būtina paisyti minimalių atstumų iki kitų prietaisų ir spintelių.
- Prieš montuodami prietaisą patikrinkite, ar prietaiso dureles galima laisvai atidaryti.
- Prietaise įrengta elektrinė aušinimo sistema. Ji turi būti prijungta prie elektros maitinimo šaltinio.
- Įmontuojamasis prietaisas privalo atitikti standarte DIN 68930 numatytus stabilumo reikalavimus.

Minimalus spintelės aukštis (po darbastaliu)	578 (600) mm
Spintelės plotis	560 mm
Spintelės gylis	550 (550) mm
Prietaiso priekinės dalies aukštis	594 mm
Prietaiso galinės dalies aukštis	576 mm
Prietaiso priekinės dalies plotis	595 mm
Prietaiso galinės dalies plotis	559 mm
Prietaiso gylis	567 mm
Prietaiso įmontavimo gylis	546 mm
Gylis su atidarytomis durelėmis	1027 mm
Minimalus ventiliacijos angos dydis. Anga prietaiso nugarėlės apačioje	560x20 mm
Pagrindinio maitinimo kabelio ilgis. Kabelis yra prietaiso nugarėlės dešiniajame kampe	1500 mm
Montavimo varžtai	4x25 mm

2.2 Elektros prijungimas

ĮSPĖJIMAS!

Gaisro ir elektros smūgio pavojus.

- Visus elektros prijungimus privalo atlikti kvalifikuotas elektrikas.
- Prietaisą privaloma įžeminti.
- Įsitikinkite, kad parametrai techninių duomenų plokštelėje atitinka maitinimo tinklo elektros vardinius duomenis.

- Visada naudokite tinkamai įrengtą įžemintą saugųjį elektros lizdą.
- Nenaudokite daugiakanalių adapterių ir ilginamųjų laidų.
- Būkite atsargūs, kad nesugadintumėte elektros kištuko ir maitinimo laido. Jei reikėtų pakeisti maitinimo laidą, tai turi padaryti mūsų įgaliojotasis techninės priežiūros centras.
- Saugokite, kad maitinimo laidai neliestų ir nebūtų arti prietaiso durelių arba nišos po prietaisu, ypač kai jis veikia arba durelės yra karštos.
- Dalių su įtampa ir izoliuotų dalių apsauga nuo smūgių turi būti pritvirtinta taip, kad nebūtų galima nuimti be įrankių.
- Elektros kištuką į tinklo lizdą junkite tik tuomet, kai visiškai pabaigsite įrengimą. Įsitikinkite, kad įrengus prietaisą, elektros laido kištuką būtų lengva pasiekti.
- Jeigu tinklo lizdas atsilaisvinęs, nejunkite kištuko.
- Norėdami išjungti prietaisą, netraukite už maitinimo laido. Visada traukite paėmę už elektros kištuko.
- Naudokite tik tinkamus izoliavimo įtaisus: liniją apsaugančius automatinius jungiklius, saugiklius (isukami saugikliai turi būti išimami iš jų laikiklio), įžeminimo nuotėkio atjungiamuosius įtaisus ir kontaktorius.
- Elektros instaliacija privalo turėti izoliavimo įtaisą, kuris leidžia atjungti prietaisą nuo maitinimo tinklo ties visais poliais. Tarp izoliavimo įtaiso kontaktų turi būti mažiausiai 3 mm pločio tarpelis.
- Prietaisas tiekiamas su pagrindiniu maitinimo laidu ir kištuku.

2.3 Naudojimas

ĮSPĖJIMAS!

Sužalojimo, nudegimų ir elektros smūgio arba sprogo pavojus.

- Nebandykite pakeisti šio prietaiso techninių savybių.
- Pasirūpinkite, kad ventiliacinės angos nebūtų užblokuotos.
- Nepalikite įjungto prietaiso be priežiūros.
- Po kiekvieno naudojimo prietaisą išvalykite.

- Atidarydami veikiančio prietaiso dureles būkite atsargūs. Iš vidaus gali išsiveržti įkaitintas oras.
- Nelieskite prietaiso drėgnomis rankomis arba jei prietaisas liečiasi su vandeniu.
- Nespauskite atidarytų durelių.
- Nenaudokite prietaiso, kaip darbinio paviršiaus ar daiktams laikyti.
- Atsargiai atidarykite prietaiso dureles. Naudojant maisto produktus su alkoholiu, gali susidaryti alkoholio ir oro mišinys.
- Atidarydami dureles pasirūpinkite, kad šalimais nebūtų kibirkščių ar atviros ugnies šaltinių.
- Šalia prietaiso, į prietaisą arba ant jo nedėkite degių medžiagų arba degiomis medžiagomis sudrekinėtų daiktų.
- Nesidalykite savo „Wi-Fi“ slaptažodžiu.

ĮSPĖJIMAS!

Pavojus sugadinti prietaisą.

- Emalės apsauga nuo pažeidimų ir išblukimo:
 - Nedėkite orkaitėms skirtų indų ar kitų objektų tiesiai ant prietaiso dugno.
 - Nedėkite aliuminio folijos tiesiai ant prietaiso ertmės dugno;
 - Nepilkite vandens tiesiai į įkaitusį prietaisą.
 - Nelaikykite prietaise paruoštų drėgnų patiekalų ir maisto produktų.
 - Būkite atsargūs montuodami arba išimdami prietaiso priedus.
- Emalio ar nerūdijančiojo plieno išblukimas neturi poveikio prietaiso veikimui.
- Drėgniems pyragams kepti naudokite gilų kepimo indą. Vaisių sultys palieka dėmes, kurias sudėtinga pašalinti.
- Maistą visuomet gaminkite uždare prietaiso dureles.
- Jeigu prietaisas įrengtas už baldo plokštės (pvz., durelių), pasirūpinkite, kad prietaisui veikiant durelės visada būtų atidarytos. Už durelių gali kauptis karštis ir drėgmė, kurie gali pakenkti prietaisui, baldams ar grindims. Neuždarykite durelių, kol po naudojimo prietaisas visiškai neatauš.

2.4 Priežiūra ir valymas

ĮSPĖJIMAS!

Sužalojimo, gaisro arba prietaiso sugadinimo pavojus.

- Prieš atlikdami priežiūros darbus, išjunkite prietaisą ir ištraukite maitinimo laido kištuką iš elektros tinklo lizdo.
- Patikrinkite, ar prietaisas atvėsęs. Gali sutrūkti stiklo plokštės.
- Nedelsdami pakeiskite durelių stiklo plokštės, jeigu jos pažeistos. Kreipkitės į įgaliojantį techninės priežiūros centrą.
- Būkite atsargūs, kai išimate prietaiso dureles. Durelės yra sunkios!
- Reguliariai valykite prietaisą, kad apsaugotumėte paviršių nuo nusidėvėjimo.
- Valykite prietaisą drėgna, minkšta šluoste. Naudokite tik neutralius ploviklius. Nenaudokite šveičiamųjų produktų, šveitimo kempinių, tirpiklių arba metalinių grandyklų.
- Jeigu naudojate orkaitės purškiklį, laikykitės ant pakuotės pateiktų saugumo nurodymų.
- Nevalykite katalizinio emalio plovikliais.

2.5 Vidinis apšvietimas

ĮSPĖJIMAS!

Pavojus gauti elektros smūgį.

- Šio gaminio viduje esanti (-čios) lemputė (-ės) ir atskirai parduodamos atsarginės lemputės: Šios lemputės turi atlaikyti ekstremalias fizines sąlygas buitiniuose prietaisuose, pavyzdžiui, temperatūrą, vibraciją, drėgmę, arba yra skirtos informuoti apie prietaiso veikimo būseną. Jos nėra skirtos naudoti kitoms paskirtims ir netinka patalpoms apšviesti.
- Šiame gaminyje yra šviesos šaltinis, kurio energijos vartojimo efektyvumo klasė G.
- Naudokite tik tų pačių techninių duomenų lemputes.

2.6 Paslauga

- Dėl prietaiso remonto kreipkitės į įgaliojantį techninės priežiūros centrą.
- Naudokite tik originalias dalis.

2.7 Išmetimas

⚠ ĮSPĖJIMAS!

Pavojus susižeisti arba uždusti.

- Norėdami sužinoti, kaip tinkamai utilizuoti prietaisą, susisiekite su atitinkama savivaldybės įstaiga.

- Ištraukite maitinimo laido kištuką iš maitinimo tinklo lizdo.
- Nupjaukite maitinimo laidą arti prietaiso ir pašalinkite jį.
- Nuimkite durelių skląstį, kad vaikai, ar naminiai gyvūnai neįstrigtų prietaiso viduje.

3. GAMINIO APRAŠYMAS

3.1 Bendroji apžvalga

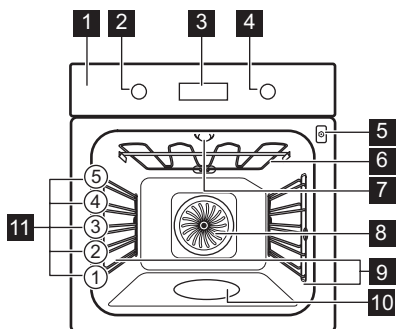

- 1 Valdymo skydelis
- 2 Kaitinimo funkcijų nustatymo rankenėlė
- 3 Valdymo skydelis
- 4 Valdymo rankenėlė
- 5 Maisto termometro lizdas
- 6 Šildymo elementas
- 7 Lemputė
- 8 Ventilatorius
- 9 Lentynos atrama, išimama
- 10 Orkaitės vidaus įduba
- 11 Vietos lentynoje

3.2 Priedai

Vielinė lentynėlė

Virtuvės reikmenims, pyragų formoms, pikaistuviams.

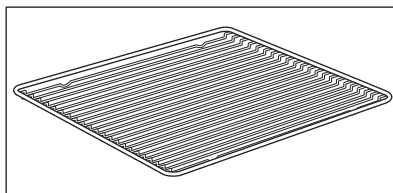

Kepimo skarda

Pyragams ir sausainiams kepti.

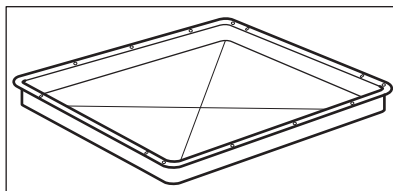

Grilio / skrudinimo indas

Kepti ir skrudinti arba riebalams surinkti.

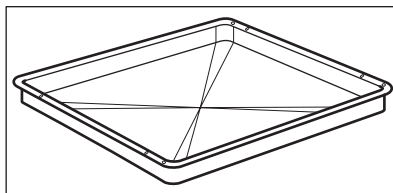

Maisto termometras

Temperatūrai matuoti maisto viduje.

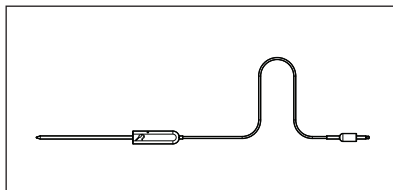

Teleskopiniai bėgeliai

Skardoms ir grotelėms lengviau įdėti ir išimti.

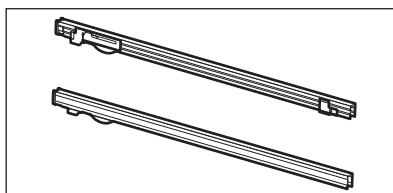

4. VALDYMO SKYDELIS

4.1 Įstumiamos rankenėlės

Norėdami naudoti prietaisą, paspauskite rankenėlę. Rankenėlė iššoka.

4.2 Valdymo skydelio apžvalga

Norėdami įjungti prietaisą pasirinkite kaitinimo funkciją. Pasukite kaitinimo funkcijų

rankenėlę į išjungimo padėtį, kad išjungtumėte prietaisą.



Laikmatis



Greitas įkaitinimas



Orkaitės apšvietimas



Maisto termometras

OK

Patvirtinti nuostatai

4.3 Rodinys

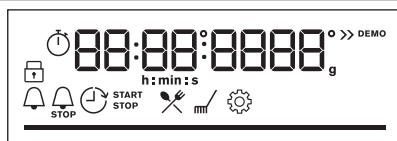

Ekranas su pagrindinėmis funkcijomis.

Valdymo skydelio indikatoriai

Baziniai indikatoriai



Užraktas



Kepimo vadovas



Valymas



Nustatymai



Greitas įkaitinimas

Laikmačio indikatoriai



Laikmatis



Pabaiga



Atidėtas paleidimas



Laikmatis



WiFi ryšys ryšys įjungtas.



Nuotolinis valdymas yra įjungta.

WiFi ryšys indikatorius – mirksi, kai prietaisą galima prijungti prie „Wi-Fi“.

Nuotolinis valdymas indikatorius – prietaisą galima valdyti nuotoliniu būdu.

Progreso juosta – temperatūrai arba laikui. Prietaisui pasiekus nustatytą temperatūrą, visa juosta tampa raudona.

Kepimo garuose indikatorius



Maisto termometras indikatorius



5. PRIEŠ NAUDODAMI PIRMĄ KARTĄ



ĮSPĖJIMAS!

Žr. saugos skyrius.

5.1 Pirminis valymas

Prieš naudodami pirmą kartą, išvalykite tuščią prietaisą ir nustatykite laiką:



00:00

Nustatykite laiką. Paspauskite **OK**.

5.2 Pirminis pašildymas

Prieš pirmąjį naudojimą įkaitinkite tuščią orkaitę.

1-as veiksmas Išimkite iš orkaitės visus priedus ir išimamas lentynų atramas.

2-as veiksmas Nustatykite didžiausią funkcijos temperatūrą: 
Palikite orkaitę veikti 1 val.

3-ias veiksmas Nustatykite didžiausią funkcijos temperatūrą: 
Palikite orkaitę veikti 15 min.

 Išankstinio įkaitinimo metu iš orkaitės gali skliti kvapas ir dūmai. Pasirūpinkite, kad patalpa būtų vėdinama.

5.3 Belaidis ryšys

Norėdami susieti prietaisą Jums prireiks:

- Internetinio belaidžio ryšio.
- Mobilaus prietaiso, prijungto prie to paties belaidžio tinklo.

1-as veiksmas Jei norite atsisiųsti My AEG Kitchen programėlę: Mobiliojo prietaiso vaizdo kamera nuskaitykite vardinėje lentelėje pateiktą QR kodą ir būsite nukreipti į pradinį „AEG“ puslapį. Techninių duomenų lentelę rasite ant priekinio prietaiso ertmės rėmo. Taip pat programėlę galite atsisiųsti iš programėlių parduotuvės.

2-as veiksmas Vadovaukitės programėlės nurodymais.

3-as veiksmas Kaitinimo funkcijų valdymo rankenėle pasirinkite: 

4-as veiksmas Pasukite rankenėlę, kad pasirinktumėte: Nustatymai. Įjunkite WiFi ryšys. Žr. skyrių „Menui struktūra“.

Dažnis	2,4 GHz WLAN 2400–2483,5 MHz
--------	---------------------------------

Protokolas	IEEE 802.11b DSSS, 802.11g/n OFDM
------------	-----------------------------------

Maksimali galia	EIRP < 20 dBm (100 mW)
-----------------	------------------------

Wi-Fi modulis	NIUS-50
---------------	---------

5.4 Programinės įrangos licencijos

Šio gamtinio programinės įrangos elementai yra atvirojo kodo ir nemokami. AEG dėkoja atvirojo programinio kodo ir robotikos bendruomenėms už jų indėlį.

Šių nemokamų programinės įrangos elementų atvirąjį programinį kodą, licencijas

bei publikavimo ir autorių teisių sąlygas rasite adresu: <http://aeg.opensoftwarerepository.com> (katalogas NIUS).

6. KASDIENIS NAUDOJIMAS

 **ĮSPĖJIMAS!**

Žr. saugos skyrius.

6.1 Kaip nustatyti: Kaitinimo funkcijos

1-as veiksmas Norėdami pasirinkti kaitinimo funkciją, pasukite kaitinimo valdymo rankenėlę.

2-as veiksmas Valdymo rankenėle nustatykite temperatūrą.

Paspauskite , kad įjungtumėte funkciją: Greitas įkaitinimas. Veikia su kai kuriomis orkaitės funkcijomis.

Maisto gaminimas garuose

Patikrinkite, ar orkaitė atvėsusi.

1-as veiksmas

2-as veiksmas

3-ias veiksmas

4-as veiksmas.

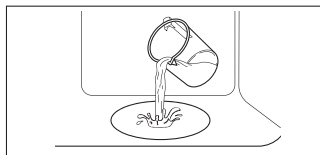

Iš anksto pakaitinkite tuščią orkaitę 10 min, kad padidėtų drėgmė. Įdėkite maistą į orkaitę.

Pripildykite orkaitės vidaus įdubą vandeniu iš čiaupo.

Pasirinkite kaitinimo garais funkciją.

Nustatykite temperatūrą.

 **i** Maksimali įdubos talpa – 250 ml. Nepildykite orkaitės vidaus įdubos, kai gaminate maistą arba kai orkaitė yra įkaitusi.

Pasibaigus maisto gaminimo garuose programai:

1-as veiksmas

2-as veiksmas

3-as veiksmas

pasukite kaitinimo funkcijų rankenėlę į išjungimo padėtį, kad išjungtumėte orkaitę.

Atsargiai atidarykite dureles. Išsiveržusi drėgmė gali sukelti nudegimus.

Patikrinkite, ar orkaitė atvėsusi. Pašalinkite likusį vandenį iš orkaitės vidaus įdubos.

6.2 Kaitinimo funkcijos

Kaitinimo funkcija

Paskirtis



Karšto oro srautas

Skirta vienu metu kepti ir maistui džiovinti trijuose lygiuose. Nustatykite 20–40 °C mažesnę temperatūrą, nei gaminant Apatinis + viršutinis kaitinimas.









Apatinis + viršutinis kaitinimas

Kepti ir skrudinti maistą vienoje lentynos padėtyje.



SteamBake

Drėgmei padidinti ruošiant maistą. Išgauti tinkamą spalvą ir traškią plutelę. Skirta pašildomiems patiekalams suteikti sultingumo. Vaisiams ar daržovėms konservuoti.

Kaitinimo funkcija	Paskirtis
 <p>Picos programa</p>	Kepti picą. Intensyviai skrudinti ir traškiem pagrindui paruošti.
 <p>Apatinis kaitinimas</p>	Kepti pyragus traškiu pagrindu ir konservuoti maistą.
 <p>Šaldytas maistas</p>	Traškiems pusfabrikačiams ruošti (pvz., gruzdintoms bulvytėms, keptoms bulvytėms ar rytietiškiems suktinukams).
 <p>Drėgnas konvek. kepimas</p>	Ši funkcija ruošiant maistą padeda taupyti energiją. Naudojantis šia funkcija temperatūra orkaitėje gali skirtis nuo nustatytos. Išnaudojamas perteklinis karštis. Kaitinimo galią galima sumažinti. Daugiau informacijos rasite skyriuje „Kasdienis naudojimas“, Pastabos apie: Drėgnas konvek. kepimas.
 <p>Grilis</p>	Ploniems maisto gabalėliams ir duonos skrebučiams kepti grylyje.
 <p>Terminis kepintuvas</p>	Skirta didesniems mėsos arba paukštienos su kaulais gabalams kepti viename lygyje. Tinka apkepams ir skrudinti.
 <p>Menu</p>	Norėdami atidaryti meniu: Kepimo vadovas, Valymas, Nustatymai.

6.3 Pastabos: Drėgnas konvek. kepimas

Ši funkcija naudojama vertinant energijos sąnaudų efektyvumo klasę ir atitikimą ekologiniams reikalavimams, kaip numato EU 65/2014 ir EU 66/2014. Patikros pagal:

IEC/EN 60350-1

Gaminant maistą orkaitės durelės turi būti uždarytos, kad funkcija nebūtų nutraukta ir veiktų efektyviausiai.

6.4 Kaip nustatyti Kepimo vadovas

Kiekvienam patiekalui šiame papildomame meniu rekomenduojama kaitinimo funkcija ir temperatūra. Funkciją naudokite greitai patiekalams paruošti taikant numatytuosius nustatymus. Be to, gamindami maistą galite keisti laiką ir temperatūrą.

Funkcijai pasibaigus patikrinkite, ar maistas tinkamai paruoštas.

Naudojant šią funkciją, lemputė automatiškai išsijungs po 30 sekundžių.

Nurodymus dėl maisto gaminimo rasite skyriuje „Patarimai“, Drėgnas konvek. kepimas. Dėl energijos taupymo rekomendacijų žr. skyrių „Energijos efektyvumas“, „Energijos taupymas“.

Kai kuriuos patiekalus taip pat galite gaminti naudodami:

- Maisto termometras

Laipsnis iki kurio patiekalas gaminamas:

- Lengvai iškeptas
- Vidutiniškai iškeptas
- Gerai iškeptas

1-as veiksmas	2-as veiksmas	3-ias veiksmas	4-as veiksmas.
			
		P1 - P...	OK
Atverkite meniu.	Pasirinkite Kepimo vadovas. Paspauskite OK.	Pasirinkite patiekalą. Paspauskite OK.	Į orkaitę įdėkite patiekalą. Patvirtinkite nustatymą.

6.5 Kepimo vadovas

Paiškinimas



Galima naudoti Maisto termometras. Maisto termometras įsmeikite storiausioje patiekalo dalyje. Maisto termometras rodo temperatūrą, prietaisas išsijungs.



Vandens kiekis garų funkcijai.

Paiškinimas

















Prieš pradėdami gaminti maistą prietaisą įkaitinkite.



Lentynėlės lygis.

Ekrane rodomas **P** ir patiekalo numeris, kurį rasite lentelėje.

Patiekalas	Svoris	Lentynėlės padėtis / priedai
1 Jautienos kepsnys, lengvai iškeptas		
2 Jautienos kepsnys, vidutiniškai iškeptas	1 - 1.5kg; 4–5 cm storio gabalai	 2 ; kepinimo skarda Mėsą kelias minutes pakepkite įkaitintoje keptuvėje. Įdėkite į prietaisą.
3 Jautienos kepsnys, gerai iškeptas		
4 Kepsnys, vidutiniškai iškeptas	180 - 220g vienam gabalui; 3 cm storio griežiniai	  3 ; skrudinimas ant vielinės lentynėlės Mėsą kelias minutes pakepkite įkaitintoje keptuvėje. Įdėkite į prietaisą.
5 Jautienos kepsnys / troškiny (antrekotas, šlaunies kepsnys, storas paslėpsnis)	1.5 - 2kg	  2 ; skrudinimas ant vielinės lentynėlės Mėsą kelias minutes pakepkite įkaitintoje keptuvėje. Priėdėti skysčio. Įdėkite į prietaisą.

	Patiekalas	Svoris	Lentynėlės padėtis / priedai
6	Jautienos kepsnys, lengvai iškeptas (kepimas žemoje temperatūroje)		
7	Jautienos kepsnys, vidutiniškai iškeptas (kepimas žemoje temperatūroje)	1 - 1.5kg; 4–5 cm storio gabalai	 2; kepimo skarda Naudokite savo mėgstamiausius prieskonius arba prasciausiai pasūdykite ir pabarstykite šviežiai maltais pipirais. Mėsą kelias minutes pakepkite įkaitintoje keptuvėje. Įdėkite į prietaisą.
8	Jautienos kepsnys, gerai iškeptas (kepimas žemoje temperatūroje)		
9	Filė, lengvai iškepta (kepimas žemoje temperatūroje)		
10	Filė, vidutiniškai iškepta (kepimas žemoje temperatūroje)	0,5–1,5 kg; 5–6 cm storio gabalai	 2; kepimo skarda Naudokite savo mėgstamiausius prieskonius arba prasciausiai pasūdykite ir pabarstykite šviežiai maltais pipirais. Mėsą kelias minutes pakepkite įkaitintoje keptuvėje. Įdėkite į prietaisą.
11	Filė, gerai iškepta (kepimas žemoje temperatūroje)		
12	Veršienos kepsnys (pvz., nugarinė)	0.8 - 1.5kg; 4 cm storio gabalai	 2; skrudinimas ant vielinės lentynėlės Naudokite savo mėgstamiausius prieskonius. Pridėti skysčio. Uždengtas kepsnys.
13	Kiaulienos sprandinės arba nugarinės kepsnys	1.5 - 2kg	 2; skrudinimas ant vielinės lentynėlės Praėjus pusei maisto gaminimo laiko, mėsa apverskite.
14	Plėšytai kiaulienai (ruošimas žemoje temperatūroje)	1.5 - 2kg	 2; kepimo skarda Naudokite savo mėgstamiausius prieskonius. Praėjus pusei maisto gaminimo laiko, mėsa apverskite, kad vienodai paskrustų.
15	Nugarinė, šviežia	1 - 1.5kg; 5–6 cm storio gabalai	 2; skrudinimas ant vielinės lentynėlės Naudokite savo mėgstamiausius prieskonius.
16	Šonkauliukai	2 - 3kg; naudokite šviežius, 2–3 cm storio šonkauliukus	 3; gili keptuvė Įpilkite skysčio, kad padengtų patiekalo apačią. Praėjus pusei maisto gaminimo laiko, mėsa apverskite.
17	Ėrienos koja su kaulu	1.5 - 2kg; 7–9 cm storio gabalai	 2; patiekalo kepimas ant kepimo skardos Pridėti skysčio. Praėjus pusei maisto gaminimo laiko, mėsa apverskite.
18	Visas viščiukas	1 - 1.5kg; švieži	 2;  200 ml; kepkite ant kepimo padėklo Naudokite savo mėgstamiausius prieskonius. Praėjus pusei maisto gaminimo trukmės, paukštinę apverskite, kad vienodai paskrustų.

	Patiekalas	Svoris	Lentynėlės padėtis / priedai
19	Viščiukas, pusė	0.5 - 0.8kg	3; kepimo skarda Naudokite savo mėgstamiausius prieskonius.
20	Viščiuko krūtinėlė	180 - 200g gabalui	2; troškinkite patiekalą ant vielinės lentynėlės Naudokite savo mėgstamiausius prieskonius. Mėsą kelias minutes pakepkite įkaitintoje keptuvėje.
21	Viščiukų šlaunelės, atvės.	-	3; kepimo skarda Jei viščiuko šlaunelės užmarinavote, pasirinkite žemesnę temperatūrą ir kepkite ilgiau.
22	Visa antis	2 - 3kg	2; skrudinimas ant vielinės lentynėlės Naudokite savo mėgstamiausius prieskonius. Įdėkite mėsą į kepimo indą. Praėjus pusei maisto gaminimo trukmės, antį apverskite.
23	Visa žąsis	4 - 5kg	2; gili keptuvė Naudokite savo mėgstamiausius prieskonius. Įdėkite mėsą į gilią kepimo skardą. Praėjus pusei maisto gaminimo laiko, žąsį apverskite.
24	Mėsos vyniotinis	1kg	2; vielinė lentynėlė Naudokite savo mėgstamiausius prieskonius.
25	Žuvis, kepta ant grot.	0.5 - 1kg vienai žuviai	2; kepimo skarda Į žuvį įdėkite sviesto ir pagardinkite savo mėgstamiausiais prieskoniais ir žolelėmis.
26	Žuvies filė	-	3; troškinio indas ant vielinės lentynėlės Naudokite savo mėgstamiausius prieskonius.
27	Sūrio pyragas	-	2; 28 cm užveržiama kepimo forma ant vielinės lentynėlės
28	Obuolių pyragas	-	2; 100–150 ml; kepimo skarda
29	Obuolių tortas	-	2; pyrago forma ant vielinės lentynėlės
30	Obuolių pyragas	-	2; 100–150 ml; 22 cm pyrago forma ant vielinės lentynėlės
31	Šokoladiniai sausainėliai	2kg tešlos	3; gili keptuvė
32	Šokoladiniai keksiukai	-	2; 100–150 ml; keksiukų padėklas ant vielinės lentynėlės
33	Pyragas su priedais	-	2; kepimo skarda ant vielinės lentynėlės
34	Keptos bulvės	1kg	2; kepimo skarda Sudėkite neluptas ir nepjaustytas bulves ant kepimo skardos.

	Patiekalas	Svoris	Lentynėlės padėtis / priedai
35	Keptos bulvytės	1kg	3; kepimo skardoje su kepimo popieriumi. Naudokite savo mėgstamiausius prieskonius. Supjaustykite bulves skiltelėmis.
36	Ant grilio keptos daržovės	1 - 1.5kg	3; kepimo skardoje su kepimo popieriumi. Naudokite savo mėgstamiausius prieskonius. Supjaustykite daržoves.
37	Šaldyti krocketai	0.5kg	3; kepimo skarda
38	Šaldytos bulvytės	0.75kg	3; kepimo skarda
39	Mėsos / daržovių lazanija su sausais makaronų lakštais	1 - 1.5kg	2; kepkite ant vielinės lentynėlės
40	Bulvių plokštainis (žalios bulvės)	1 - 1.5kg	1; troškinkite patiekalą ant vielinės lentynėlės . Praėjus pusei maisto gaminimo laiko, patiekalą apverskite.
41	Šviežia pica, plona	-	2; 100 ml; kepimo padėkle su kepimo popieriumi
42	Šviežia pica, stora	-	2; kepimo skardoje su kepimo popieriumi
43	Pyragas „Quiche“	-	2; kepimo skarda ant vielinės lentynėlės
44	Prancūziškasis baltas / čiabata / balta duona	0.8kg	2; 150 ml; kepimo padėkle su kepimo popieriumi. Baltai duonai kepti reikia daugiau laiko.
45	Viso grūdo / juoda duona su priedais	1kg	2; 150 ml; kepimo skardoje su kepimo popieriumi / ant vielinės lentynėlės

7. LAIKRODŽIO FUNKCIJOS

7.1 Laikrodžio funkcijos

Laikrodžio funkcija	Paskirtis
 Laikmatis	Laikui pasibaigus išgirsite signalą.
 Kepimo laikas	Laikmačiu nustatytam laikui pasibaigus išgirsite signalą ir kaitinimo funkcija išsijungs.
 Atidėtas paleidimas	Nustatyti įjungimo ir (arba) gaminimo pabaigos laiką.

Laikrodžio funkcija	Paskirtis
 Laikmatis	Daugiausiai 23 val. 59 min Ši funkcija neturi įtakos orkaitės veikimui. Jei norite įjungti ir išjungti Laikmatis, pasirinkite: Menui, Nustatymai.

7.2 Kaip nustatyti Laikrodžio funkcijos

Kaip nustatyti: Paros laikas







1-as veiksmas	2-as veiksmas	3-as veiksmas
		
Jei norite pakeisti paros laiką, atsidarykite menui ir pasirinkite: „Nustatymai“, „Paros laikas“.	Nustatykite laikrodį.	Paspauskite OK.

Kaip nustatyti: Laikmatis

1-as veiksmas	2-as veiksmas	3-as veiksmas
		
Paspauskite  .	Valdymo skydelyje matysite: 0:00 	Nustatykite Laikmatis Paspauskite OK.

 Laikmatis iškart paleistas atskaitai.

Kaip nustatyti: Kepimo laikas

1-as veiksmas	2-as veiksmas	3-as veiksmas	4-as veiksmas.
			
Pasirinkite kaitinimo funkciją ir temperatūrą.	Spauskite pakartotinai:  .	Valdymo skydelyje matysite: 0:00  STOP	Nustatykite maisto gaminimo laiką. Paspauskite OK.

 Laikmatis iškart paleistas atskaitai.

Kaip nustatyti: Atidėtas paleidimas

1-as veiksmas



Pasirinkite kaitinimo funkciją.

2-as veiksmas



Spauskite pakartotinai: 

Valdymo skydelyje matysite naujai nustatytą paros laiką



PRA-
DĖTI

3-as veiksmas



Nustatykite paleidimo laiką.

4-as veiksmas.



Paspauskite OK.

Valdymo skydelyje matysite: --:--
 SU-
STABDYTI

5-as veiksmas.



Nustatykite pabaigos laiką.



Paspauskite OK.

 Laikmatis paleidžiamas atskaitai nustatytu paleidimo laiku.

8. PRIEDŲ NAUDOJIMAS

ĮSPĖJIMAS!

Žr. saugos skyrius.

8.1 Priedų naudojimas

Mažas įdubimas viršuje padidina saugumą. Įlinkiai taip pat apsaugo nuo apvirtimo.

Aukštas lentynos kraštelis neleis prikaistuvii nuo jos nuslysti.

Vielinė lentynėlė:

Įstumkite groteles tarp lentynos laikiklių.

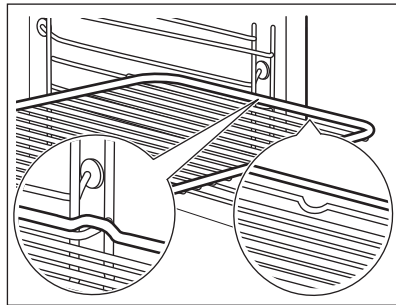

Kepimo skarda / Gilus kepimo indas:

Įstumkite skardą tarp lentynos laikiklių.

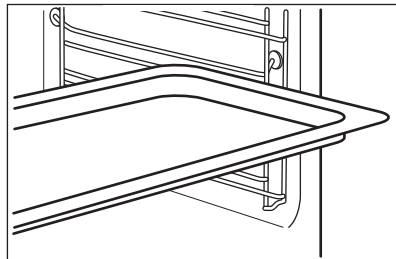

8.2 Maisto termometras

Maisto termometras – vidinei maisto temperatūrai matuoti.

Reikia nustatyti dvi temperatūrų reikšmes.

°C
Orkaitės temperatūra.

Temperatūra patiekalo viduje.

Geriausiams kepimo rezultatams užtikrinti:

Maisto produktai turi būti kambario temperatūros.

Nenaudokite skystiems patiekalams.

Gaminant jis turi būti patiekalo viduje.

8.3 Kaip naudoti: Maisto termometras

1-as veiksmas Įjunkite orkaitę.

2-as veiksmas Nustatykite kaitinimo funkciją ir, jeigu reikia, orkaitės temperatūrą.

3-ias veiksmas Įdėkite: Maisto termometras.

Mėsą, paukštieną ar žuvis

Įkiškite Maisto termometras galą storiiausioje mėsos ar žuvies gabalo dalyje. Pasirūpinkite, kad mažiausiai 3/4 Maisto termometras būtų patiekalo viduje.

Užkepėlės

Įkiškite Maisto termometras tiksliai kepinio viduryje. Maisto termometras kepimo metu turi išlikti toje pačioje vietoje. Geriausia naudoti tvirtą maisto produktą. Silikoninę Maisto termometras rankenėlę atremkite į kepimo indo kraštą. Maisto termometras galas neturi liesti kepimo indo apačios.

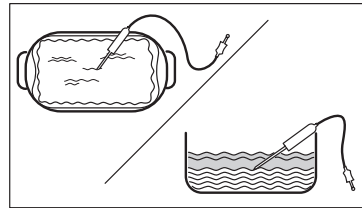
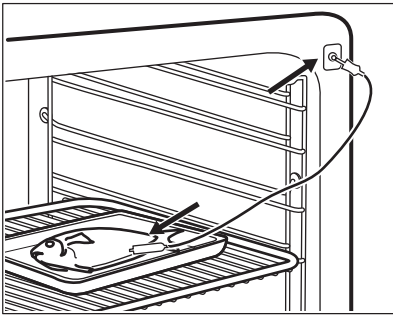

4-as veiksmas Įkiškite Maisto termometras į lizdą orkaitės priekyje. Valdymo pultelyje matysite dabartinę temperatūrą: Maisto termometras.

5-as veiksmas  – paspauskite, kad nustatytumėte pageidaujamą kepimo temperatūrą.

6-as veiksmas OK – paspauskite, kad patvirtintumėte. Pasiekus nustatytą temperatūrą pasigirs signalas. Galite sustabdyti arba tęsti maisto ruošimą priklausomai nuo aplinkybių.

7-as veiksmas

Ištraukite Maisto termometras kištuką iš lizdo ir išimkite patiekalą iš orkaitės.

ĮSPĖJIMAS!

Atsargiai, galite nusideginti, nes Maisto termometras labai įkaista. Termometro kištuką traukdami iš lizdo ir jutiklį traukdami iš patiekalo būkite atsargūs.

9. PAPILDOMOS FUNKCIJOS

9.1 Užraktas

Ši funkcija apsaugo nuo atsitiktinio prietaiso funkcijos pakeitimo.

Ijunkite prietaisui veikiant – nustatyta maisto gaminimo funkcija toliau veiks, valdymo skydelis bus užrakintas. Ijunkite, kai prietaisas išjungtas – įjungti negalėsite, valdymo skydelis bus užrakintas.





Paspauskite  OK, kad įjungtumėte funkciją.
Suveiks garsinis signalas.

 OK – paspauskite ir palaikykite, kad išjungtumėte.

 3 x  – mirksės, kai užraktas bus įjungtas.

9.2 Automatinis išsijungimas

Siekiant užtikrinti saugumą, jei kaitinimo funkcija veikia, o nustatymų nekeičiate, po tam tikro laiko prietaisas išsijungia.

 (°C)	 (val.)
30 - 115	12.5
120 - 195	8.5
200 - 245	5.5



(°C)

iki 250



(val.)

3

Automatinis išsijungimas neveiks, jei naudosite šias funkcijas: Orkaitės apšvietimas, Maisto termometras, Atidėtas paleidimas.

9.3 Ventilatorius

Kai prietaisas veikia, aušinimo ventilatorius įsijungia automatiškai, kad prietaiso paviršiai išliktų vėsūs. Jei prietaisą išjungsitė, aušinimo ventilatorius veiks toliau, kol prietaisas neatvės.

10. PATARIMAI

10.1 Gaminimo rekomendacijos





Lentelėse nurodyta temperatūra ir ruošimo laikas yra tik orientaciniai. Jie priklauso nuo receptų, naudojamų produktų kokybės ir kiekio.

Šis prietaisas gali kepti ir skrudinti kitaip, nei esate įpratę su ankstesniu prietaisu. Toliau pateikiamos rekomenduojamos temperatūros, gaminimo trukmės ir lentynos padėties nuostatos konkrečioms patiekalams. Jei nerandate nuostatų konkrečiam receptui, vadovaukitės panašiais receptais.

10.2 Drėgnas konvek. kepimas

Laikykitės toliau lentelėje nurodytų rekomendacijų, kad gautumėte geriausius rezultatus.

Naudokite trečią lentynos padėtį.

	 (°C)	 (min.)
Makaronų plokštainis	200–220	45–55
Bulvių plokštainis	180–200	70–85
Musaka	170–190	70–95
Lazanija	180–200	75–90
Įdaryti makaronai kaneloni	180–200	70–85
Duonos pudingas	190–200	55–70
Ryžių pudingas	170–190	45–60
Biskvitinės tešlos obuolių pyragas (apvali kepimo forma)	160–170	70–80
Balta duona	190–200	55–70

10.3 Drėgnas konvek. kepimas – rekomenduojami priedai

Naudokite tamsias ir neatspindinčias skardas ir indus. Jie geriau sugeria karštį, nei šviesių spalvų ir atspindintys indai.



Picos kepimo skarda



Kepimo indas



Indeliai atskiros
valgio porcijoms
paruošti

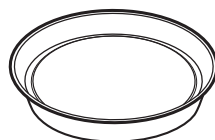

Apkepo skarda

Tamsi, neatspindinti
28 cm skersmens

Tamsi, neatspindinti
26 cm skersmens

Keraminė
8 cm skersmens, 5
cm aukščio





Tamsi, neatspindinti
28 cm skersmens

10.4 Maisto gaminimo lentelės patikros įstaigoms

Informacija bandymų laboratorijoms





Patikros pagal: EN 60350, IEC 60350.

Kepimas viename lygyje – kepimas kepimo formose





		 °C	 min	
Biskvitinis pyragas be riebalų	Karšto oro srautas	160	45 - 60	2
Biskvitinis pyragas be riebalų	Apatinis + viršutinis kaitinimas	160	45 - 60	2
Obuolių pyragas, 2 kepimo formos Ø 20 cm	Karšto oro srautas	160	55 - 65	2
Obuolių pyragas, 2 kepimo formos Ø 20 cm	Apatinis + viršutinis kaitinimas	180	55 - 65	1
Trapios tešlos kepiniai	Karšto oro srautas	140	25 - 35	2
Trapios tešlos kepiniai	Apatinis + viršutinis kaitinimas	140	25 - 35	2





Kepimas viename lygyje – sausainiai

Naudokite trečią lentynos padėtį.

		 °C	 min
Pyragaičiai, 20 vienetų padėkle, įkaitinkite tuščią orkaitę	Karšto oro srautas	150	20 - 30
Pyragaičiai, 20 vienetų padėkle, įkaitinkite tuščią orkaitę	Apatinis + viršutinis kaitinimas	170	20 - 30

Kepimas keliuose lygiuose – sausainiai





		 °C	 min	
Trapios tešlos kepiniai	Karšto oro srautas	140	25 - 45	2 / 4
Pyragaičiai, 20 vienetų padėkle, įkaitinkite tuščią orkaitę	Karšto oro srautas	150	25 - 35	1 / 4

		 °C	 min	
Biskvitinis pyragas be riebalų	Karšto oro srautas	160	45 - 55	2 / 4
Obuolių pyragas, 1 kepimo forma grotelėms (Ø 20 cm)	Karšto oro srautas	160	55 - 65	2 / 4

Grilis

Kaitinkite tuščią orkaitę 5 minutes.

Grilis nustačius didžiausią temperatūrą.

		 min	
Skrebutis	Grilis	1 - 2	5
Jautienos kepsnys, laikui įpusėjus apverskite	Grilis	24 - 30	4

11. VALYMAS IR PRIEŽIŪRA

ĮSPĖJIMAS!

Žr. saugos skyrius.

11.1 Pastabos dėl valymo



Valymo priemonės

Prietaiso priekį valykite mikropluošto šluoste, suvilgyta šilto vandens ir švelnaus ploviklio tirpale.

Metališius paviršius valykite valymo tirpalu.

Dėmes valykite švelniu plovikliu. Ploviklio nenaudokite kataliziniams paviršiams.



Kasdienis naudojimas

Ertmę valykite po kiekvieno naudojimo. Riebalų kaupimasis ar kiti likučiai gali sukelti gaisrą.

Maisto prietaise nelaikykite ilgiau nei 20 minučių. Po kiekvieno naudojimo ertmę šluostykite tik mikropluošto šluoste.



Priedai

Visus priedus valykite kiekvieną kartą panaudoję ir palikite juos išdžiūti. Valykite tik mikropluošto šluoste, suvilgyta šilto vandens bei švelnaus ploviklio tirpale. Priedų indaplovėje plauti negalima.

Priedų su neprikimbančia danga nevalykite šveičiamaisiais valikliais ar aštriais daiktais.

11.2 Kaip valyti įduba vandeniui

Po maisto ruošimo garais išvalykite orkaitės vidaus įdubą, kad pašalintumėte kalkių likučius.

1-as veiksmas	2-as veiksmas	3-as veiksmas
Į įdubą įpilkite 250 ml baltojo acto. Naudokite ne stipresnį nei 6 % actą be priedų.	Palaukite 30 min, kol actas išstirpdytų likusias kalkių nuosėdas įprastos temperatūros aplinkoje.	Išvalykite įdubą šiltu vandeniu sudrėkinta minkšta šluoste.

Naudojant funkciją SteamBake, valykite orkaitę kas 5–10 maisto gaminimo ciklų.

11.3 Kaip išimti: Lentynų atramos

Išimkite lentynų atramas ir išvalykite orkaitę.

1-as veiksmas	Išjunkite orkaitę ir palaukite, kol ji atvės.
2-as veiksmas	Atitraukite lentynų atramas priekį nuo šoninės sienelės.
3-as veiksmas	Lentynų atramos galinę dalį patraukite nuo šoninės sienelės ir ištraukite ją.
4-as veiksmas	Padėklų laikiklius atgal sudėkite priešinga tvarka. Ištraukiamų bėgelių atraminiai kaiščiai turi būti atsukti į priekį.

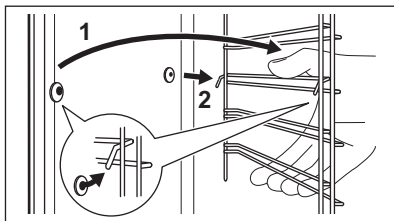
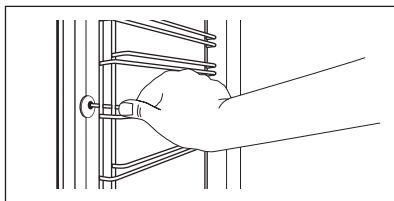



11.4 Kaip naudoti: Katalizinis valymas

Ertmė (tik katalizinio ventiliatoriaus dangtis) padengta katalizine emale. Katalizės metu sugeria riebalus.

Dėmės ant katalitinių sienelių ar spalvos pakitimai poveikio valymo kokybei neturi.

Orkaitę valykite katalizinio valymo funkcija

Prieš katalizinį valymą išimkite iš orkaitės visus priedus.

1-as veiksmas	2-as veiksmas	3-as veiksmas
Pasirinkite Meniu  / Valymas  ir spustelėkite  tris kartus.	Valymui pasibaigus išgirsite signalą. Orkaitė išsijungs.	Orkaitei atvėsus išvalykite vidų drėgna minkšta šluoste

Trukmė: 1 val. Katalizinis emalis nusivalo savaime – nevalykite jo šluoste.

11.5 Kaip naudoti: Katalizinio ventiliatoriaus dangtelis

Ventiliatoriaus dangtis yra padengtas kataliziniu emaliu. Orkaitėi veikiant jis sugeria ant sienelių susikaupusius riebalus. Jei norite

naudotis šia išvalymo funkcija reguliariai įkaitinkite tuščią orkaitę.

Dėmės ant katalizinių paviršių ar spalvos pakitimai valymo kokybei poveikio neturi.

Prieš katalizinį valymą

Išjunkite orkaitę ir palaukite, kol ji atvės.

Išimkite visus priedus iš orkaitės ir išimamas skardų atramas.

Išvalykite orkaitės dugną ir vidinį durelių stiklą šiltu vandeniu, minkšta šluoste ir švelniu plovikliu.

11.6 Kaip išimti ir įdėti: Durelės

Dureles ir vidines stiklo plokštes galite išimti ir išvalyti. Skirtinguose modeliuose stiklo plokščių skaičius gali skirtis.

⚠ ĮSPĖJIMAS!

Durelės yra sunkios.

⚠ DĖMESIO

Stiklo plokštes valykite atsargiai, ypač prie priekinės plokštės briaunų. Galite įskelti arba sudaužyti stiklą.

1-as veiksmas Iki galo atidarykite dureles.

2-as veiksmas Pakelkite ir prispauskite suveržiamąsias svirtis (A) prie abiejų durelių vyrių.

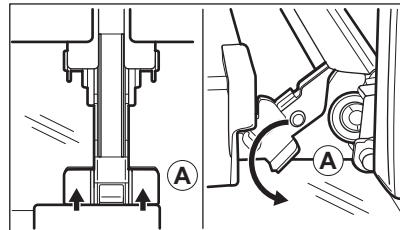

3-as veiksmas Priverkite orkaitės dureles iki pirmos padėties (maždaug 70° kampu). Laikykite suėmę dureles už abiejų kraštų ir traukite jas į viršų ir tolyn nuo orkaitės. Padėkite dureles išorine puse ant minkšto audinio, pakloto ant lygaus ir tvirto pagrindo.

4-as veiksmas Laikydami durelių apdailą (B) abiejose kraštuose paspauskite ją į vidų, kad atsilaisvintų tarpinė.

5-as veiksmas Patraukite durelių apdailą į save, kad nuimtumėte.

6-as veiksmas Po vieną suimkite durelių stiklo plokštes už viršutinės briaunos ir ištraukite iš soninių kreiptuvų.

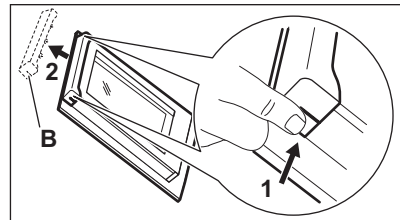

7-as veiksmas Stiklo plokštes plaukite vandeniu ir muilu. Atsargiai nusausinkite stiklo plokštes. Neplaukite stiklo plokščių indaplovėje.

8-as veiksmas Išvalę pasiruoškite sudėti plokštes atgal ta pačia tvarka.

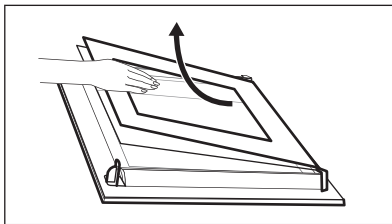

9-as veiksmas Pirmiausia įdėkite mažesnę plokštę, po to didesnę ir dureles. Patikrinkite, ar tinkamai įdėjote plokštes, kitaip durelių paviršius gali perkaisti.

11.7 Kaip pakeisti: Lemputė

⚠ ĮSPĖJIMAS!

Pavojus gauti elektros smūgį.
Lemputė gali būti karšta.

Prieš keisdami lempuotę:

1-as veiksmas

Išjunkite orkaitę. Palaukite, kol orkaitė atvės.

2-as veiksmas

Atjunkite orkaitę nuo maitinimo tinklo.

3-ias veiksmas

Ertmės apačioje patieskite skudurėlį.

Viršutinė lempuotė

1-as veiksmas Pasukite stiklinį gaubtelį ir nuimkite jį.

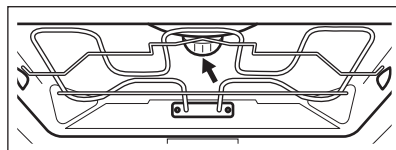

2-as veiksmas Išvalykite stiklinį gaubtelį.

3-as veiksmas Orkaitės lempuotę pakeiskite atitinkama 300 °C karščiui atsparia lempuote.

4-as veiksmas Atgal prisukite stiklinį gaubtelį.

12. TRIKČIŲ ŠALINIMAS

⚠ ĮSPĖJIMAS!

Žr. saugos skyrius.

12.1 Ką daryti, jeigu...

Šioje lentelėje nenumatytais atvejais kreipkitės į įgaliotąjį aptarnavimo centrą.



Prietaisas neįsijungia arba nekaista

Sutrikimas	Patikrinkite, ar...
Prietaiso nepavyksta įjungti arba valdyti.	Prietaisas tinkamai prijungtas prie elektros maitinimo tinklo.
Prietaisas neįkaista.	Išjungta automatinio išsijungimo funkcija.
Prietaisas neįkaista.	Perdegė saugiklis.
Prietaisas neįkaista.	Užraktas išjungtas.



Komponentai

Triktis	Patikrinkite, ar...
Lemputė išjungta.	Drėgnas konvek. kepinimas – įjungta.
Lemputė neveikia.	Perdegė lemputė.
Maisto termometras neveikia.	Maisto termometras kištukas yra iki galo įkištas į lizdą.



Klaidų kodai

Ekране rodomas...	Patikrinkite, ar...
00:00	Buvo dingęs elektros maitinimas. Nustatykite paros laiką.

Jeigu valdymo skydelyje rodomas klaidos kodas, kurio nėra šioje lentelėje, išjunkite ir vėl įjunkite namų saugiklį, kad vėl įjungtumėte prietaisą. Jeigu klaidos kodas kartojasi, kreipkitės į įgaliotąjį aptarnavimo centrą.



Valymas

Triktis	Patikrinkite, ar...
Iš vidinės įdubos išteka vanduo.	Vidinėje įduboje per daug vandens.

12.2 Naudojimo informacija

Jeigu patiems problemos pašalinti nepavyksta, kreipkitės į prekybos atstovą arba įgaliotąjį techninės priežiūros centrą.

Duomenys, kuriuos būtina pateikti techninės priežiūros centrui, nurodyti techninių duomenų lentelėje. Techninių duomenų lentelę rasite ant priekinio prietaiso ertmės rėmo. Nebandykite nuimti prie prietaiso pritvirtintos duomenų lentelės.

Rekomenduojame duomenis užsirašyti čia:

Modelis (MOD.)
Prekės numeris (PNC)
Serijos numeris (S.N.)

13. ENERGIJOS EFEKTYVUMAS

13.1 Informacija apie gaminį ir informacijos apie gaminį lapas

Tiekėjo pavadinimas	AEG	
Modelio identifikatorius	BCE558370B 944188824 BCE558370M 944188825 BCK558370M 944188826	
Energijos efektyvumo rodyklė	81,2	
Energijos vartojimo efektyvumo klasė	A+	
Suvartojamos energijos kiekis taikant standartinę apkrovą ir režimą	1,09kWh/ciklas	
Suvartojamos energijos kiekis taikant standartinę apkrovą ir ventilatoriaus režimą	0,69kWh/ciklas	
Angų skaičius	1	
Šilumos šaltinis	Elektra	
Signalų garsumas	71l	
Orkaitės tipas	Integruotoji orkaitė	
Masė	BCE558370B	32.0kg
	BCE558370M	32.5kg
	BCK558370M	32.5kg

IEC/EN 60350-1 Buitiniai elektriniai virimo ir maisto gaminimo prietaisai. 1 dalis: Įprastos ir garinės orkaitės ir griliai. - Eksploatacinių charakteristikų matavimo metodai.

13.2 Energijos taupymas



Prietaise yra savybių, kurios padeda taupyti energiją kasdien ruošiant maistą.

Prieš įjungdami prietaisą patikrinkite, ar prietaiso durelės yra tinkamai uždarytos. Gamindami maistą be reikalo neatidarinkite prietaiso durelių. Durelių sandariklis privalo būti švarus ir tinkamai užfiksuotas.

Naudokite metalinius priedavimus, taip daugiau naudosite energiją.

Jei įmanoma, prieš gamindami maistą prietaiso iš anksto nekaitinkite.

Jei vienu metu ruošiate kelis patiekalus, tarp kepimų darykite kuo trumpesnes pertraukas.

Maisto gaminimas naudojant ventilatorių

Jei įmanoma, gamindami maistą naudokite ventilatorių, taip taupsite energiją.

Liekamasis karštis

Ventiliatorius ir apšvietimas veiks toliau. Jei išjungsite prietaisą, valdymo skydelyje matysite likusiojo karščio reikšmę. Likusį karštį galite naudoti, kad maistas neatvėstų.

Jei maisto gaminimo trukmė ilgesnė nei 30 min., likus 3–10 min. iki gaminimo pabaigos prietaiso temperatūrą sumažinkite iki minimumo. Maisto gaminimo procesas ir toliau tęsis dėl likusiojo prietaiso karščio.

Naudokite likusįjį karštį kitiems patiekalams pašildyti.

Patiekalų laikymas šilumoje

Pasirinkite žemiausios temperatūros nustatymą ir panaudokite likusįjį karštį patiekalų šilumai palaikyti. Valdymo skydelyje matysite likusiojo karščio indikatorių arba temperatūrą.

Maisto gaminimas išjungus apšvietimą

Gamindami maistą apšvietimą išjunkite. Įjunkite jį tik tuomet, kai to reikės.



Drėgnas konvek. kepimas

Funkcija skirta taupyti energiją gaminant maistą.

Jeį naudosite šią funkciją, lemputė automatiškai išsijungs po 30 sek. Galite vėl įjungti lemputę, tačiau taip sunaudosite daugiau energijos.

14. MENIU STRUKTŪRA

14.1 Meniu

1-as veiksmas	2-as veiksmas	3-ias veiksmas	4-as veiksmas	5-as veiksmas.
				
☰ – pasirinkite, kad atvertumėte Meniu.	Pasirinkite parinktį iš Meniu ir paspauskite OK .	Pasirinkite nustatymą.	Norėdami patvirtinti nustatymą, paspauskite OK .	Pasirinkite reikšmę ir paspauskite OK .

Pasukite kaitinimo funkcijų rankenėlę į išjungimo padėtį ir išeikite iš Meniu.

Meniu struktūra

Kepimo vadovas 

Valymas 

Nustatymai 

Nustatymai

01	Paros laikas	Pakeisti	02	Ekrano ryškumas	1 - 5
03	Mygtukų tonai	1 – Pypsėjimas 2 – spragtelėjimas 3 – garsas išjungtas	04	Įspėjamo signalo garsas	1 - 4
05	Maisto termometras veiks- mas	1 – signalas ir sustabdymas 2 – signalas	06	Laikmatis	Įjungta / išjungta
07	Orkaitės apšvietimas	Įjungta / išjungta	08	Greitas įkaitinimas	Įjungta / išjungta
09	WiFi ryšys	Įjungta / išjungta	10	Nuotolinis valdymas	Įjungta / išjungta

Nustatymai

11	Atsijungti nuo tinklo	Taip / ne	12	Demonstracinis režimas	Aktyvavimo kodas: 2468
13	Programinės įrangos versija	Tikrinti	14	Atkurti visus nustatymus	Taip / ne

15. APLINKOS APSAUGA

Atiduokite perdirbti medžiagas, pažymėtas šiuo ženklu . Išmeskite pakuotę į atitinkamą atliekų surinkimo konteinerį, kad ji būtų perdirbta. Padėkite saugoti aplinką bei žmonių sveikatą ir surinkti bei perdirbti elektros ir elektronikos prietaisų atliekas.

Neišmeskite šiuo ženklu  pažymėtų prietaisų kartu su kitomis buitinėmis atliekomis. Atiduokite šį gaminį į vietos atliekų surinkimo punktą arba susisiekite su vietos savivaldybe dėl papildomos informacijos.

Добре дојдовте во AEG! Ви благодариме што го избравте нашиот апарат.



Во нашите напори да бидеме одржливи, ги намалуваме хартиените средства и ги даваме целосните кориснички прирачници на интернет. Пристапете му на вашиот целосен кориснички прирачник на aeg.com/manuals



Добијте совети за користење, брошури, водич за решавање проблеми, информации за сервисирање и поправка на aeg.com/support



За повеќе рецепти, совети, решавање проблеми, преземете ја апликацијата **My AEG Kitchen**.



Можноста за промени е задржана.

СОДРЖИНА

1. БЕЗБЕДНОСНИ ИНФОРМАЦИИ.....	336
2. БЕЗБЕДНОСНИ УПАТСТВА.....	338
3. ОПИС НА ПРОИЗВОДОТ.....	341
4. КОНТРОЛНА ТАБЛА.....	342
5. ПРЕД ПРВАТА УПОТРЕБА.....	343
6. СЕКОЈДНЕВНА УПОТРЕБА.....	344
7. ФУНКЦИИ НА ЧАСОВНИКОТ.....	350
8. КОРИСТЕЊЕ НА ПРИБОРОТ.....	352
9. ДОПОЛНИТЕЛНИ ФУНКЦИИ.....	354
10. ПОМОШ И СОВЕТИ.....	355
11. НЕГА И ЧИСТЕЊЕ.....	357
12. РЕШАВАЊЕ НА ПРОБЛЕМИ.....	361
13. ЕНЕРГЕТСКА ЕФИКАСНОСТ.....	362
14. СТРУКТУРА НА МЕНИ.....	364
15. ГРИЖА ЗА ОКОЛИНАТА.....	365



1. ⚠ БЕЗБЕДНОСНИ ИНФОРМАЦИИ

Пред монтирање и користење на апаратот, ве молиме внимателно да ги прочитате приложените упатства. Производителот не сноси одговорност за направена повреда или штета кои се резултат на неправилна монтажа или употреба. Секогаш чувајте ги упатствата на сигурно и безбедно место за подоцнежна употреба.

1.1 Сигурност за деца и ранлива категорија на лица

- Овој апарат може да го користат деца над 8 години и лица со намалени физички, сетилни или ментални способности или лица без искуство и знаење доколку тоа го прават под надзор или доколку им биле дадени упатства како безбедно да го употребуваат апаратот, и доколку ги разбираат опасностите поврзани со него. Не смее да биде на дофат на деца помали од 8 години и лица со многу обемни и сложени пречки во развојот, освен ако не се под постојан надзор.
- Децата треба да бидат под надзор да не играат со апаратот и мобилните уреди со My AEG Kitchen .
- Држете ја амбалажата подалеку од деца и фрлете ја соодветно.
- ПРЕДУПРЕДУВАЊЕ: Уредот и неговите достапни делови стануваат жешки при употреба. Држете ги децата и милениците подалеку од апаратот кога работи или кога се лади.
- Ако апаратот има уред за заштита на деца, треба да се вклучи.
- Децата не треба да го чистат или да го оддржуваат апаратот без надзор.

1.2 Општа безбедност

- Овој апарат е наменет само за готвење.

- Уредот е наменет да го користи едно домаќинство во домашни услови во затворен простор.
- Уредот може да се користи во канцеларии, хотелски соби, гостилници, фарми со гостилници и други слични сместувања каде неговото користење не надминува (просечно) ниво на користење во домаќинство.
- Само квалификувано лице може да го монтира уредот и да го замени кабелот.
- Не користете го апаратот пред да го монтирате во вградената структура.
- Пред одржување, исклучете го апаратот од напојувањето.
- Доколку се оштети кабелот за напојување, тој мора да биде заменет од страна на производителот, негов овластен центар за сервисирање или слично квалификувани лица за да се избегне електрична опасност.
- ПРЕДУПРЕДУВАЊЕ: Осигурајте се дека апаратот е исклучен пред да ја замените светилката за да избегнете струен шок.
- ПРЕДУПРЕДУВАЊЕ: Уредот и неговите достапни делови стануваат жешки при употреба. Треба да внимавате да не ги допрете грејните елементи или површината на шуплината на апаратот.
- Секогаш ставајте заштитни ракавици за вадење или ставање додатоци или садови за во рерна.
- Користете го само сензорот за храна (сензорот за температура на средината) препорачан за овој апарат.
- Да ги отстраните полиците, прво повлечете го предниот дел од полицата, а потоа задниот од страничните сидови. Ставете ги полиците по обратен редослед.
- Не користете чистач на параа за чистење на уредот.
- Не користете силно абразивни средства или остри метални стругалки за да го чистите стаклото на капаците со шарки на површината за готвење бидејќи тоа може да предизвика прскање на стаклото.

2. БЕЗБЕДНОСНИ УПАТСТВА

2.1 Монтажа

ПРЕДУПРЕДУВАЊЕ!

Апаратот мора да го монтира само квалификувано лице.

- Извадете ја целата амбалажа.
- Немојте да монтирате ниту да користите оштетен апарат.
- Следете ги инструкциите за монтирање дадени со апаратот.
- Секогаш внимавјте кога го пренесувате апаратот затоа што е тежок. Секогаш носете заштитни ракавици и приложените обувки.
- Не влечете го апаратот за рачката.
- Монтирајте го апаратот во сигурно и погодно место кое ги исполнува потребите за монтажа.
- Одржувајте минимална оддалеченост од другите апарати и делови.
- Пред да го монтирате апаратот, проверете дали вратата на апаратот се отвара со леснотија.
- Апаратот е опремен со систем за електрично ладење. Мора да се ракува со напојување.
- Вградената единица мора да ги исполнува условите за стабилност на DIN 68930.

Минимална висина на плакар (Минимална висина на плакар под површината за готвење)	578 (600) мм
Должина на плакар	560 мм
Длабочина на плакар	550 (550) мм
Висина на предниот дел од апаратот	594 мм
Висина на задниот дел од апаратот	576 мм
Широчина на предниот дел од апаратот	595 мм
Широчина на задниот дел од апаратот	559 мм
Длабочина на апаратот	567 мм

Вградена длабочина на апаратот	546 мм
Длабочина со отворена врата	1027 мм
Минимална големина на отворот за вентилација. Отвор ставен на дното на задната страна	560x20 мм
Должина на кабелот за струја. Кабелот е ставен во десниот агол од задната страна	1500 мм
Завртки за монтирање	4x25 мм

2.2 Поврзување на струјата

ПРЕДУПРЕДУВАЊЕ!

Ризик од пожар и струен удар.

- Секое поврзување со струја треба да биде направено од квалификуван електричар.
- Апаратот мора да биде заземјен.
- Проверете дали параметрите на плочката со спецификации се компатибилни со електричната моќност на мрежата на електрична енергија.
- Секогаш користете правилно монтиран штекер отпорен на струјни удари.
- Не користете адаптери со повеќе приклучоци и продолжни кабли.
- Погрижете се да не ги оштетите приклучокот за струја и кабелот. Доколку кабелот за струја на апаратот треба да се замени, тоа мора да го направи нашиот Овластен сервисен центар.
- Не дозволувајте кабелот да дојде во допир со или да биде близу до вратата на апаратот, особено кога работи или кога вратата е жешка.
- Заштитата од електричен удар на активните и изолираните делови мора да се поврзе на таков начин што нема да може да се извади без алатки.
- Поврзете го приклучокот за струја со штекерот на крајот од монтажата.

Проверете дали приклучокот за струја е пристапен по монтирањето.

- Доколку штекерот е лабав, не приклучувајте го приклучокот за струја.
- Не влечете го кабелот за да го исклучите апаратот од струја. Секогаш повлекувајте го приклучокот за струја.
- Користете само соодветни уреди за изолација: заштитни прекинувачи на линија, осигурувачи (осигурувачи на вртење извадени од држачот), заземјување и контактори.
- Електричната инсталација мора да има изолациски уред кој што ви овозможува да го исклучите апаратот од приклучокот за струја од сите полови. Изолацискиот уред мора да има контактен отвор со ширина од најмалку 3 мм.
- Апаратот е снабден со приклучок и кабел за струја.

2.3 Употреба

ПРЕДУПРЕДУВАЊЕ!

Постои опасност од повреда, изгореници или струен удар или експлозија.

- Не менувајте ја спецификацијата на овој апарат.
- Осигурајте се дека отворите за вентилација не се блокирани.
- Не го оставајте апаратот да работи без надзор.
- Исклучете го апаратот по секоја употреба.
- Бидете внимателни кога ја отворате вратата на апаратот додека работи. Може да излезе врел воздух.
- Не ракувајте со апаратот со мокри раце или кога има контакт со вода.
- Не ја притискајте отворената врата.
- Не употребувајте го апаратот како работна површина или површина за складирање.
- Внимателно отворете ја вратата на апаратот. Користењето состојки со алкохол може да предизвика мешање на алкохол и воздух.
- Не дозволувајте искрите или отворен оган да дојдат во контакт со апаратот кога ќе ја отворите вратата.

- Не ставајте запаливи производи или предмети кои се мокри заедно со запаливи производи во апаратот, или во негова близина.
- Не ја споделувајте вашата Wi-Fi лозинка.

ПРЕДУПРЕДУВАЊЕ!

Опасност од оштетување на апаратот.

- За да спречите оштетување или избледување на емајлот:
 - не ставајте садови за во рерна или други предмети во апаратот директно на дното.
 - не ставајте алуминиумска фолија директно на дното на внатрешноста на апаратот.
 - не ставајте вода директно на жешкиот апарат.
 - не чувајте влажни јадења и храна во апаратот откако ќе завршите со готвење.
 - внимавајте кога ги отстранувате или монтирате додатоците.
- Обезбојувањето на емајлот или на не'рѓосувачкиот челик нема ефект врз работата на апаратот.
- Користете длабок сад за влажни колачи. Овошните сокови предизвикуваат дамки кои може да бидат трајни.
- Секогаш гответе кога вратата на апаратот е затворена.
- Ако апаратот е монтиран зад плоча од мебел (на пр. врата), вратата не смее да се затвора кога апаратот е во функција. Може да се насобере топлина и влага зад затворена плоча на мебелот што може да предизвика последователно оштетување на апаратот, на мебелот или на подот. Не затворајте ја плочата на мебелот додека апаратот целосно не се излади по употребата.

2.4 Нега и чистење

ПРЕДУПРЕДУВАЊЕ!

Опасност од повреди, пожар или оштетување на апаратот.

- Пред одржување, исклучете го апаратот и извадете го приклучокот за струја од штекерот.
- Проверете дали апаратот е ладен. Постои опасност од кршење на стаклените плочи.
- Веднаш заменете ги стаклените плочи на вратата ако се оштетени. Стапете во контакт со Овластен сервисен центар.
- Бидете внимателни кога ја вадите вратата од апаратот. Вратата е тешка!
- Редовно чистете го апаратот за да спречите оштетување на површинскиот материјал.
- Чистете го апаратот со мека, влажна крпа. Користете само неутрални детергенти. Не користете абразивни производи, абразивни сунгери за чистење, растворувачи или метални предмети.
- Доколку користите спреј за печка, следете ги безбедносните инструкции на пакувањето.
- Не чистете го каталитичкиот емајл со детергенти.

2.5 Внатрешна светилка



ПРЕДУПРЕДУВАЊЕ!

Опасност од струен удар.

- Во однос на светилите во внатрешноста на овој производ и резервните светилки што се продаваат посебно: Овие светилки се предвидени да издржат екстремни физички услови во

апаратите за домаќинство, како што се температура, вибрации, влажност или се предвидени за давање сигнали за работната состојба на апаратот. Тие не се предвидени да се користат за други намени и не се погодни за осветлување простории во домот.

- Овој производ содржи извор на светлина од класа на енергетска ефикасност G.
- Користете само светилки со истите спецификации.

2.6 Сервис

- За да го поправите апаратот, контактирајте со овластениот сервисен центар.
- Користете само оригинални резервни делови.

2.7 Отстранување



ПРЕДУПРЕДУВАЊЕ!

Ризик од повреда или задушување.

- Контактирајте со вашите општински органи за да добиете информации за тоа како да се ослободите од апаратот.
- Исклучете го апаратот од приклучокот за струја.
- Извадете го електричниот кабел блиску до апаратот и фрлете го.
- Извадете ја кваката на вратата за да спречите затварање на деца или миленици во апаратот.

3. ОПИС НА ПРОИЗВОДОТ

3.1 Општ преглед

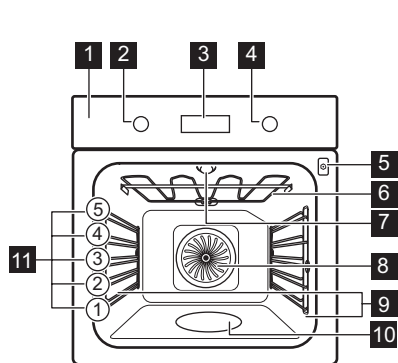

- 1 Контролна табла
- 2 Копче за функциите на греење
- 3 Екран
- 4 Контролно копче
- 5 Штекер за сензорот за храна
- 6 Елемент за греење
- 7 Светилка
- 8 Вентилатор
- 9 Потпора за полици, мобилна
- 10 Изгравирана внатрешност
- 11 Позиции на полици

3.2 Додатоци

Решетка

За садови за готвење, плехови за колачи, печења.

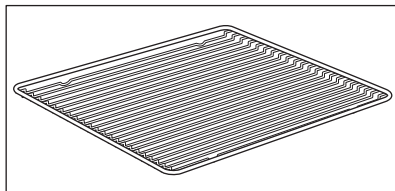

Плех за печење

За колачи и бисквити.

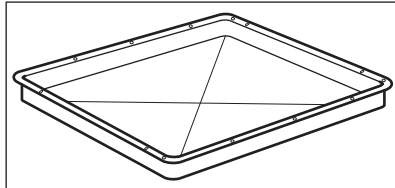

Тава за скара/печење месо

За печење десерти и месо или како плех за собирање на маснотиите.

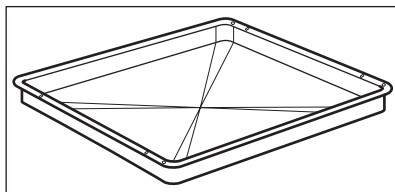

Сензор за храна

За мерење на температурата во храната.

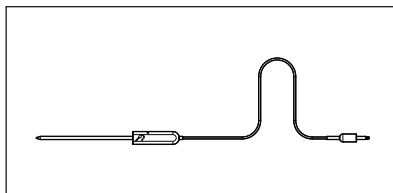

Телескопски шипки

За ставање и вадење на плехови и решетки полесно.

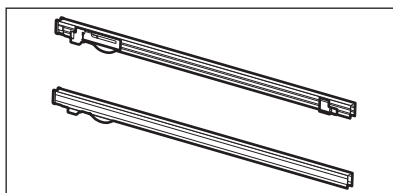

4. КОНТРОЛНА ТАБЛА

4.1 Тркалца коишто се повлекуваат

За да го користите апаратот, притиснете го тркалцето. Контролното копче излегува надвор.

4.2 Преглед на контролната табла

Изберете ја функцијата на греење за да го вклучите апаратот. Свртете го копчето за функции на греење во положба исклучено за да го исклучите апаратот.

				OK
Тајмер	Брзо загревање	Светло	Сензор за храна	Потврдете ја поставката

4.3 Екран

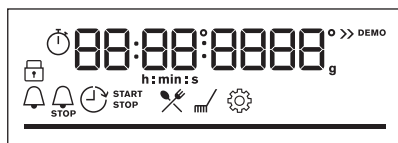

Екран со клучни функции.

Показатели за екранот

Основни показатели

Заклучување	Готвење со помош	Чистење	Нагодувања	Брзо загревање

Показатели за тајмер

Потсетник во минути	Крај на готвење	Одложен почеток	Време на работење



Wi-Fi поврзувањето е вклучено.



Работење на далечина е вклучен.

Wi-Fi показател - трепка кога апаратот може да се поврзе со Wi-Fi.

Работење на далечина показател - апаратот може да биде контролиран далечински.

Лента за прогрес - за температура или време. Лентата е целосно црвена кога апаратот ќе ја достигне поставената температура.



Показател за готвење на пареа



Сензор за храна показател



5. ПРЕД ПРВАТА УПОТРЕБА

ПРЕДУПРЕДУВАЊЕ!

Видете во поглавјата за заштита и сигурност.

5.1 Првично чистење

Пред првата употреба, исчистете го апаратот и поставете го времето:



00:00

Поставете го времето. Притиснете **OK**.

5.2 Прво предзагревање

Загрејте ја празната печка пред првата употреба.

Чекор 1 Извадете ги сите додатоци и држачите на решетките што се вадат од печката.

Чекор 2 Поставете ја максималната температура за функцијата: . Оставете ја печката да работи околу еденч.

Чекор 3 Поставете ја максималната температура за функцијата: . Оставете ја печката да работи околу 15мин.

Печката може да испушта миризба и чад за време на предзагревање. Погрижете се да има доволен проток на воздух.

5.3 Безжично поврзување

За поврзување на апаратот, потребно е:

- Безжична мрежа со поврзување со Интернет.
- Мобилен уред поврзан на истата безжична мрежа.

Чекор 1	За да ја преземете апликацијата My AEG Kitchen : Скенирајте го QR-кодот на плочката со спецификации со камерата на вашиот мобилен уред за да се пренасочите на почетната страница на AEG. Плочката со спецификации е на предната рамка на внатрешноста на апаратот. Можете исто така да ја преземете апликацијата директно од продавницата за апликации.
Чекор 2	Следете ги упатствата за поврзување со апликацијата.
Чекор 3	Завртете го копчето за функции на греење за да изберете:  .
Чекор 4	Завртете го контролното копче за да изберете: Нагодувања. Вклучи Wi-Fi. Видете го поглавјето „Структура на мени“.

Фреквенција	2,4 GHz WLAN 2400 - 2483,5 MHz
Протокол	IEEE 802.11b DSSS, 802.11g/n OFDM
Максимално напојување	EIRP < 20 dBm (100 mW)
Модул Wi-Fi	NIUS-50

5.4 Лиценца за софтвер

Софтверот во овој производ содржи компоненти кои се базираат на слободен и отворен софтвер. AEG со благодарност го признава придонесот на заедниците за отворен софтвер и роботика во развојниот проект.

За да пристапите до изворниот код на овие компоненти со слободен и отворен

софтвер чии условите за лиценца бараат објавување, и за да ги видите целосните информации за авторски права и важечките услови за лиценца, посетете ја страницата: <http://aeg.opensoftwarerepository.com> (фолдер NIUS).

6. СЕКОЈДНЕВНА УПОТРЕБА

ПРЕДУПРЕДУВАЊЕ!

Видете во поглавјата за заштита и сигурност.

6.1 Како да поставите: Функции на греење

Чекор 1	Завртете го копчето за функции на греење за да одберете функција на греење.
Чекор 2	Завртете го контролното копче за да поставите температура.

 - притиснете и држете за да ја вклучите функцијата: Брзо загревање. Ова е достапно за некои функции на рерната.

Готвење на пара

Проверете дали рерната е ладна.

Чекор 1

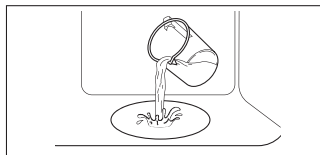

Наполнете ја изгравираната внатрешност со вода од чешма.

Чекор 2



Изберете ја функцијата на греење на пара.

Чекор 3



Поставете ја температурата.

Чекор 4

Предзагрејте ја празната рерна околу 10 мин за да направите влажност. Ставете ја храната во рерната.

 Максималниот капацитет на изгравираната внатрешност за вода е 250 ml. Не полнете ја гравираната внатрешност со вода за време на готвењето или кога рерната е жешка.

Кога ќе заврши готвењето на пара:

Чекор 1

Свртете го копчето за функции на греење на позиција исклучено за да ја исклучите рерната.

Чекор 2

Внимателно отворете ја вратата. Ослободената пара може да предизвика изгореници.

Чекор 3

Проверете дали рерната е ладна. Извадете ја преостаната вода од изгравираната внатрешност.

6.2 Функции на греење

Функција на греење Примена



Готвење со вентилатор

За да печете истовремено на 3 нивоа на решетката и за да сушите храна. Поставете ја температурата за 20 - 40 °C пониско отколку кај Конвенционално готвење.



Конвенционално готвење

За печење храна и месо на едно ниво на полицата.



SteamBake

За додавање влажност за време на готвењето. За постигнување на вистинската боја и крцкава кора при печење. За да биде посочно за време на повторното загревање. За правење зимница од зеленчук и овошје.



Функција за пица

За печење пица. За појако печење и крцкав долен дел.

Функција на греење Примена



Долен грејач

За печење колачи со крцкав долен дел и за конзервирање храна.



Замрзната храна

За да ја направи лесно приготливата храна (на пр. пржени компирчиња, печени компири или крцкави ролнички) крцкава.



Печете со влажен воздух

Функцијата е направена за штедење на електрична енергија за време на готвењето. Кога ја користите оваа функција, температурата во внатрешноста може да биде различна од поставената температура. Преостаната топлина е искористена. Јачината на топлината може да биде намалена. За повеќе информации видете во поглавјето „Секојдневна употреба“, Забелешки за: Печете со влажен воздух.



Скара

За печење на скара на тенки парчиња храна и за печење тостови леб.



Турбо-печење

За печење големи парчиња месо или живина со коски на една позиција на решетка. За запекување и потпекување.



Мени

За да влезете во менито: Готвење со помош, Чистење, Нагодувања.

6.3 Забелешки за: Печете со влажен воздух

Оваа функција беше искористена за усогласување со класата за енергетска ефикасност и барањата за екодизајн (во согласност со EU 65/2014 и EU 66/2014).

Тестови според:

IEC/EN 60350-1

Вратата на рерната треба да биде затворена за време на готвењето со што функцијата не би се прекинала и за да се

осигурате дека рерната работи со највисока можна енергетска ефикасност.







Кога ќе ја користите оваа функција, светлото автоматски се исклучува после 30 секунди.

За упатства за готвење видете во поглавјето „Совети и помош“, Печете со влажен воздух. За општи препораки за заштеда на енергија видете во поглавјето „Енергетска ефикасност“, Заштеда на енергија.

6.4 Како да поставите: Готвење со помош



Секое јадење во ова подмени има препорачана функција за греење и температура. Користете ја функцијата за да подготвите јадење брзо со стандардните поставки. Можете исто така да ги прилагодите времето и температурата за време на готвењето.

Кога завршува функцијата, проверете дали храната е готова.







Кај некои јадења, исто така, може да готвите со:		Степенот до кој јадењето ќе биде зготвено:	
<ul style="list-style-type: none"> Сензор за храна 		<ul style="list-style-type: none"> Делумно печено Средно Добро печено 	
Чекор 1	Чекор 2	Чекор 3	Чекор 4
			
		P1 - P...	OK
Влезете во менито.	Изберете Готвење со помош. Притиснете на OK.	Изберете го јадењето. Притиснете OK.	Ставете го јадењето во рерна. Потврдете ја поставката.











6.5 Готвење со помош





















Легенда
 <p>Сензор за храна е достапен. Ставете го Сензор за храна во најдебелиот дел од садот. Апаратот се исклучува кога ќе се достигне поставената температура на Сензор за храна.</p>

Легенда
 Износ на вода за функцијата со пареа.
 Загрејте го апаратот пред готвење.
 Ниво на решетка.

На екранот се прикажува **P** и **бројот** на јадењето што можете да го проверите во табелата.

Јадење	Тежина	Ниво на решетка / додаток
1 Печено говедско, полуживо		  2; плех за печење Пржете го месото неколку минути во жешка тава. Вметнете во апаратот.
2 Печено говедско, средно	1 - 1.5кг.; парчиња со дебелина 4 - 5 см	
3 Печено говедско, добро печено		   3; печени јадења на решетка Пржете го месото неколку минути во жешка тава. Вметнете во апаратот.
4 Стек, средно печен	180 - 220g по парче; парчиња со дебелина 3 см	
5 Печено говедско месо / динстано (ребро, тркалезно, дебело парче)	1.5 - 2кг.	  2; печени јадења на решетка Пржете го месото неколку минути во жешка тава. Додадете течност Вметнете во апаратот.

Јадење	Тежина	Ниво на решетка / додаток
6 Печено говедско, полуживо (бавно готвење)		 2; плек за печење
7 Печено говедско, средно (бавно готвење)	1 - 1.5кг.; парчиња со дебелина 4 - 5 см	Користете ги вашите омилените зачини или само сол и свежо мелен црн бибер. Пржете го месото неколку минути во жешка тава. Вметнете во апаратот.
8 печено говедско, добро печено (бавно готвење)		
9 Филети, полуживи (бавно готвење)		
10 Филети, средно печени (бавно готвење)	0,5 - 1,5кг.; парчиња со дебелина 5 - 6см	 2; плек за печење
11 Филети, добро печени (бавно готвење)		Користете ги вашите омилените зачини или само сол и свежо мелен црн бибер. Пржете го месото неколку минути во жешка тава. Вметнете во апаратот.
12 Печено телешко (на пр. грб)	0.8 - 1.5кг.; парчиња со дебелина 4 см	 2; печени јадења на решетка
13 Печен свински врат или грб	1.5 - 2кг.	Користете ги вашите омилените зачини. Додадете течност Печете го покриено.
14 Влечено свинско (бавно готвење)	1.5 - 2кг.	 2; печени јадења на решетка
15 Плешка, свежа	1 - 1.5кг.; парчиња со дебелина 5 - 6 см	По половина од времето за готвење превртете го месото.
16 Ребро	2 - 3кг.; користете сирово, тенки ребра со дебелина 2 - 3 см	 2; плек за печење
17 Јагнешки бут со коски	1.5 - 2кг.; парчиња со дебелина 7 - 9 см	Користете ги вашите омилените зачини. По половина од времето за готвење превртете го месото за подеднакво потпекување.
18 Цело пиле	1 - 1.5кг.; свежо	 2; печени јадења на решетка
19 Половина пиле	0.5 - 0.8кг.	Користете ги вашите омилените зачини. По половина од времето за готвење превртете го месото за подеднакво потпекување.
		 3; длабока тава
		Додадете течност да го покрие дното на јадењето. По половина од времето за готвење превртете го месото.
		 2; печење јадења на плек за печење
		Додадете течност По половина од времето за готвење превртете го месото.
		 2;  200 ml; потпечено јадење на плек за печење
		Користете ги вашите омилените зачини. По половина од времето за готвење превртете го пилешкото месо за подеднакво потпекување.
		 3; плек за печење
		Користете ги вашите омилените зачини.

	Јадење	Тежина	Ниво на решетка / додаток
20	Пилешки гради	180 - 200g по парче	 2; ѓувеч/потпечено јадење на решетка Користете ги вашите омилените зачини. Пржете го месото неколку минути во жешка тава.
21	Пилешки копани, свежи	-	 3; плек за печење Ако прво ги мариниравте пилешките копани, поставете пониска температура и готвење ги подолго.
22	Цела патка	2 - 3кг.	 2; печени јадења на решетка Користете ги вашите омилените зачини. Ставете го месото во сад за печење. По половина од времето за готвење превртете го месото од патка.
23	Цела гуска	4 - 5кг.	 2; длабока тава Користете ги вашите омилените зачини. Ставете го месото во длабок плек за печење. По половина од времето за готвење превртете го гускиното месо.
24	Ќофте	1кг.	 2; решетка Користете ги вашите омилените зачини.
25	Цела риба, на скара	0.5 - 1кг. по риба	 2; плек за печење Наполнете ја рибата со путер и користете ги вашите омилените зачини и билки.
26	Филети од риба	-	 3; потпечено јадење на решетка Користете ги вашите омилените зачини.
27	Торта од сирење	-	 2;  28 см плек со федер на решетка
28	Колач со јаболка	-	 2;  100 - 150 ml; плек за печење
29	Пита со овошје	-	 2; модла за пита на решетка
30	Пита со јаболка	-	 2;  100 - 150 ml;  модла за пита од 22 см на решетка
31	Чоколадни колачиња	2кг. тесто	 3; длабока тава
32	Чоколадни мафини	-	 2;  100 - 150 ml; плек за мафини на решетка
33	Куглоф	-	 2; сад за погача на решетка
34	Печени компири	1кг.	 2; плек за печење Ставете цели компири со лушпа на плек за печење.
35	Кришки	1кг.	 3; плек за печење поставена со хартија за печење Користете ги вашите омилените зачини. Исечете ги компирите на парчиња.

	Јадење	Тежина	Ниво на решетка / додаток
36	Печен мешан зеленчук	1 - 1.5кг.	3; плех за печење поставена со хартија за печење Користете ги вашите омилени зачини. Исечете ги зеленчуците на парчиња.
37	Крокети, замрзнати	0.5кг.	3; плех за печење
38	Ротмес, замрзнати	0.75кг.	3; плех за печење
39	Лазања од месо/ зеленчук со суви листови за тестенини	1 - 1.5кг.	2; потпечено јадење на решетка
40	Потпечени компири (сирови компири)	1 - 1.5кг.	1; ѓувеч/потпечено јадење на решетка По половина од времето за готвење заврете го јадењето.
41	Свежа пица, тенка	-	2; 100 ml; плех за печење поставен со хартија за печење
42	Свежа пица, дебела	-	2; плех за печење поставена со хартија за печење
43	Киш со јајца	-	2; плех за печење на решетка
44	Багети / чијабата / бел леб	0.8кг.	2; 150 ml; плех за печење поставен со хартија за печење Повеќе време е потребно за бел леб.
45	Зрна / 'рж / црн леб од зрна во тава за леб	1кг.	2; 150 ml; плех за печење поставен со хартија за печење / решетка

7. ФУНКЦИИ НА ЧАСОВНИКОТ

7.1 Функции на часовник

Функција на часовник	Примена
Потсетник во минути	Кога ќе истече тајмерот, се огласува звучен сигнал.
Време на готвење	Кога тајмерот завршува се огласува сигнал и запира функцијата на греење.
Одложен почеток	За одложување на почетокот и/или крајот на готвењето.

Функција на часовник	Примена
 Време на работење	Максимумот е 23 ч 59 мин. Оваа функција нема влијание врз работата на печката. За вклучување и исклучување Време на работење изберете: Мени, Нагодувања.

7.2 Како да поставите: Функции на часовник

Како да поставите: Време во денот

Чекор 1



Чекор 2



Чекор 3



За да го промените времето во денот влезете во мениот и изберете Поставки, Време во денот.

Поставете го часовникот.

Притиснете: **OK**.

Како да поставите: Потсетник во минути

Чекор 1



Притиснете: .

На екранот се прикажува:
0:00

Чекор 2



Поставете ја Потсетник во минути.

Чекор 3



Притиснете: **OK**.

 Тајмерот започнува да одбројува назад веднаш.

Како да поставите: Време на готвење

Чекор 1



Одберете функција за греење и поставете ја температурата.

Чекор 2



Притиснете неколку пати: .

На екранот се прикажува:
0:00

STOP

Чекор 3



Поставете го времето на готвење.

Чекор 4



Притиснете: **OK**.

 Тајмерот започнува да одбројува назад веднаш.

Како да поставите: Одложен почеток

Чекор 1	Чекор 2	Чекор 3	Чекор 4	Чекор 5	Чекор 6
					
Одберете ја функцијата на греене.	Притиснете неколку пати: 	На екранот се покажува новото време. ПОЧЕТОК 	Поставете го времето на почеток. Притиснете: OK .	На екранот се прикажува: --:-- КРАЈ 	Поставете го времето на крај. Притиснете: OK .

 Тајмерот започнува да одбројува на поставеното време на почеток.

8. КОРИСТЕЊЕ НА ПРИБОРОТ

ПРЕДУПРЕДУВАЊЕ!

Видете во поглавјата за заштита и сигурност.

8.1 Вметнување на додатоци

Мало вовлекување на горниот дел ја зголемува сигурноста. Сите вдлабнувања

се и уреди за спречување превртување. Големиот раб околу полицата го спречува садот за готвење да се излизга.

Решетка:

Турнете ја решетката меѓу водилките на држачот за решетката.

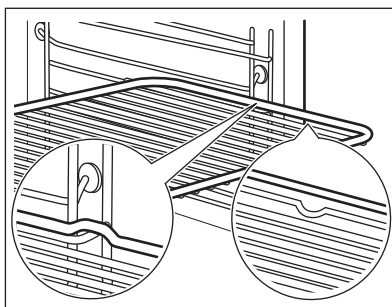

Плех за печење / Длабока тава:

Турнете ја решетката меѓу водилките на држачот за решетката.

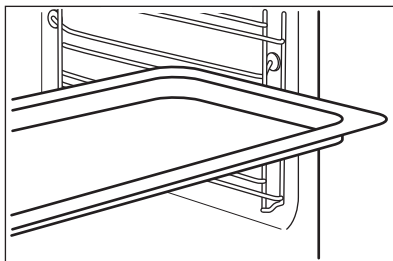

8.2 Сензор за храна

Сензор за храна - ја мери температурата внатре во храната.

Има две температури за поставување:



Температура на печката.



Температурата на средината.

За најдобри резултати при готвењето:

Состојките треба да се на собна температура.

- не користете го со течни јадења.

- за време на готвењето, мора да остане во јадењето.

8.3 Начин на користење: Сензор за храна

Чекор 1 Вклучете ја печката.

Чекор 2 Поставете функција за греење и, по потреба, температурата на печката.

Чекор 3 Ставете: Сензор за храна.

Месо, живина и риба

Ставете го врвот Сензор за храна во центарот на месото или рибата, по можност во најдебелиот дел. Проверете дали барем 3/4 од него Сензор за храна е внатре во садот.

Ѓувеч

Ставете го врвот Сензор за храна е во центарот на тепсијата. Сензор за храна треба да се стабилизира во едно место за време на печењето. Употребете цврста состојка за да го направите тоа. Употребете го работ на садот за печење за да ја потпрете силиконската дршка Сензор за храна. Врвот Сензор за храна не треба да го допира дното на садот за печење.

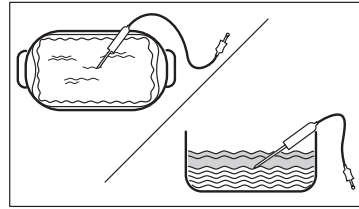
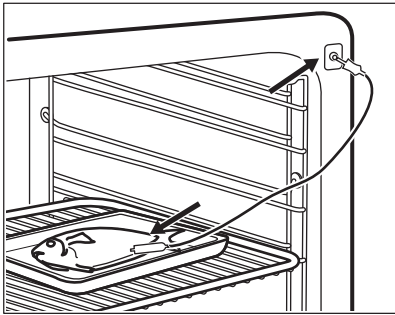

Чекор 4 Приклучокот Сензор за храна ставете го во приклучницата што се наоѓа на предниот дел на печката.
На екранот е прикажана моменталната температура на: Сензор за храна.

Чекор 5  - притиснете за да ја поставите температурата на средината на сензорот.

Чекор 6 **OK** - притиснете за да потврдите.
Кога печката ја достигнува поставената температура, се огласува сигнал. Може да одберете да запрете или да продолжите со готвење за да се осигурате дека храната е добро печена.

Чекор 7 Исклучете го Сензор за храна од приклучницата и извадете го садот од печката.

 **ПРЕДУПРЕДУВАЊЕ!**

Постои ризик од изгореници Сензор за храна како што станува жешко.
Внимавајте кога го исклучувате и кога го вадите од храната.

9. ДОПОЛНИТЕЛНИ ФУНКЦИИ

9.1 Заклучување

Оваа функција спречува случајно менување на функцијата на апаратот.

Вклучете ја кога апаратот работи - поставеното готвење продолжува, контролната плоча е заклучена.
Вклучете ја кога апаратот е исклучена - тој не може да се вклучи, контролната плоча е заклучена.



 **OK** - притиснете и држете за да ја вклучите функцијата.
Се огласува звучен сигнал.

 **OK** - притиснете и држете за да исклучите.

 3 x  - трепка кога бравата е вклучена.

9.2 Автоматско исклучување

Заради безбедносни причини, апаратот автоматски се исклучува после некое време, ако функцијата на греење работи и не се променети поставките.



(°C)



(ч)

30 - 115

12.5

120 - 195

8.5

200 - 245

5.5

250 - максимум

3

Автоматското исклучување не работи со следните функции: Светло, Сензор за храна, Одложен почеток.

9.3 Вентилатор

Кога работи апаратот, вентилаторот се вклучува автоматски за да ги одржува ладни површините на апаратот. Ако го исклучите апаратот, вентилаторот продолжува да работи додека апаратот не се излади.

10. ПОМОШ И СОВЕТИ

10.1 Препораки за готвење



Температурата и времињата на печење во табелите се само водич. Тие зависат од рецептите и квалитетот и квантитетот на употребените состојки. Вашиот апарат може да го пече тестото или месото различно од апаратот што сте го имале порано. Насоките подолу покажуваат препорачани поставки за температура, време на готвење и позиција на решетки за одредени видови на храната. Ако не можете да ги најдете наредувањата за одреден рецепт, побарајте нешто слично.

10.2 Печете со влажен воздух

За најдобри резултати следеете ги препораките дадени во табелата подолу.

Користете го третото ниво на решетката.



(°C)



(МИН)

Потпечена паста

200 - 220

45 - 55

Потпечени компири

180 - 200

70 - 85

Мусака

170 - 190

70 - 95

Лазана

180 - 200

75 - 90

Канелони

180 - 200

70 - 85

Пудинг со тесто

190 - 200

55 - 70

Пудинг од ориз

170 - 190

45 - 60

Колач со јаболка, направен од пандишпан (тркалезен Плех)

160 - 170

70 - 80

Бел леб

190 - 200

55 - 70

10.3 Печете со влажен воздух - препорачани додатоци

Употребете темни плехови и садови кои ја одбиваат светлината. Тие подобро ја абсорбираат топлината и од светлата воја и садовите кои ја одбиваат светлината.





			
Тавче за пица	Сад за печење	Керамички сад	Рамна тава за печење колачи
Темна, која не одбива светлина 28 cm дијаметар	Темна, која не одбива светлина 26 cm дијаметар	Керамика 8 cm дијаметар, 5 cm висина	Темна, која не одбива светлина 28 cm дијаметар

10.4 Табели за готвење за институти за тестирање

Информации за тестирање





Тестови според: EN 60350, IEC 60350.





Печење на едно ниво - печење во плехови

		 °C	 МИН	
Посен пандишпан	Готвење со вентилатор	160	45 - 60	2
Посен пандишпан	Конвенционално готвење	160	45 - 60	2
Пита со јаболка, 2 плеха Ø20 cm	Готвење со вентилатор	160	55 - 65	2
Пита со јаболка, 2 плеха Ø20 cm	Конвенционално готвење	180	55 - 65	1
Леб	Готвење со вентилатор	140	25 - 35	2
Леб	Конвенционално готвење	140	25 - 35	2





Печење на едно ниво - бисквити

Користете го третото ниво на решетката.

		 °C	 МИН
Мали колачиња, 20 парчиња по плех, предзагрејте ја празната рерна	Готвење со вентилатор	150	20 - 30

		 °C	 МИН
Мали колачиња, 20 парчиња по плех, предзагрејте ја празната рерна	Конвенционално готвење	170	20 - 30





Печење на повеќе нивоа - бисквити

		 °C	 МИН	
Леб	Готвење со вентилатор	140	25 - 45	2 / 4
Мали колачиња, 20 парчиња по плех, предзагрејте ја празната рерна	Готвење со вентилатор	150	25 - 35	1 / 4
Посен пандишпан	Готвење со вентилатор	160	45 - 55	2 / 4
Пита со јаболка, 1 плех по решетка (Ø 20 см)	Готвење со вентилатор	160	55 - 65	2 / 4

Скара

Претходно загрејте ја празната рерна 5 минути.

Скара со поставка за максимална температура.

		 МИН	
Тост	Скара	1 - 2	5
Говедски стек, завртете на половина време	Скара	24 - 30	4

11. НЕГА И ЧИСТЕЊЕ

ПРЕДУПРЕДУВАЊЕ!

Видете во поглавјата за заштита и сигурност.

11.1 Белешки околу чистењето



Средства за чистење

Предниот дел на апаратот чистете го само со крпа од микрофибер натопена со топла вода и умерено средство за чистење.

Користете раствор за чистење за да ги исчистите металните површини.

Чистете ги дамките со благ детергент. Немојте да го ставате на каталитички површини.



Секојдневна употреба

Чистете ја внатрешноста по секоја употреба. Насобирањето мрснотии или други остатоци од храна може да резултира со пожар.

Не чувајте ја храната во апаратот подолго од 20 минути. Исушете ја внатрешноста само со крпа од микрофибер по секоја употреба.



Додатоци

Чистете ги сите додатоци по секоја употреба и оставете ги да се исушат. Користете само крпа од микрофибер натопена со топла вода и умерено средство за чистење. Не чистете го приборот во машина за миене садови.

Не чистете ги додатоците што не се лепат со употреба на абразивни средства за чистење или со предмети со остри рабови.

11.2 Начин на чистење: Втиснување во шуплината

Исчистете ја изгравираната внатрешност за да ги отстраните остатоците од бигор по готвењето со пара.

Чекор 1	Чекор 2	Чекор 3
Истурете: 250 ml бел оцет во изгравираната внатрешност. Користете 6% вински оцет без адитиви.	Оставете винскиот оцет да го раствори преостанатиот бигор на собна температура 30 минути.	Исчистете ја внатрешноста со топла вода и мека крпа.
За функцијата: SteamBake чистете ја рерната на секои 5 - 10 циклуси на готвење.		

11.3 Како да отстранете: Држачи на решетки

Извадете ги држачите за решетки за да ја исчистите печката.

Чекор 1 Исклучете ја печката и почекајте додека не се олади.

Чекор 2 Повлечете го предниот дел од држачите настрана од страничниот сид.

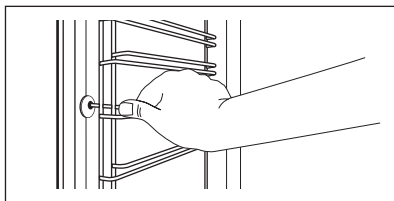

Чекор 3 Повлечете го задниот дел од држачите на решетките настрана од страничниот сид и извадете ја.

Чекор 4 Ставете ги полиците по обратен редослед. Иглите за потпирање на телескопските шини мора да бидат насочени кон предната страна.

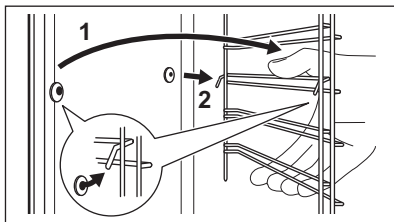



11.4 Начин на користење: Каталитичко чистење

Внатрешноста (само каталитичката покривка на вентилаторот) е обложена со каталитички емајл. Апсорбира маснотии за време на каталитичкото чистење.

Дамките или обезбојувањето на каталитичката површина немаат никакво влијание врз каталитичкото чистење.

Исчистете ја рерната со каталитичко чистење

Извадете го дополнителниот прибор пред каталитичкото чистење.

Чекор 1	Чекор 2	Чекор 3
Изберете Мени  / Чистење  и притиснете  трипати.	Кога ќе заврши чистењето, се огласува звучен сигнал. Печката се исклучува.	Кога рерната ќе се олади, исчистете го подот на рерната со влажна мека крпа

Времетраење: 1 ч. Каталитичкиот емајл се чисти самостојно, не чистете го со крпа.

11.5 Начин на користење: Каталитички капак за вентилатор

Капакот за вентилатор е обложен со каталитички емајл. Ја апсорбира маснотијата што се собира на сидовите при работата на печката. За да го

поддржите овој процес на самочистење, редовно загревајте ја печката кога е празна.

Дамките или обезбојувањето на каталитичката површина немаат никакво влијание врз каталитичкото чистење.

Пред каталитичкото чистење

Исклучете ја печката и почекајте да се олади.

Извадете го дополнителниот прибор и држачите за решетките кои може да се извадат.

Исчистете го подот на печката и стаклото од внатрешната врата со топла вода, мека крпа и благ детергент.

11.6 Како да извадите и да монтирате: Врата

Можете да ја извадите вратата и внатрешните стаклени плочи за да ги исчистите. Бројот на стаклени плочи е различен за различни модели.

ПРЕДУПРЕДУВАЊЕ!

Вратата е тешка.

ВНИМАНИЕ!

Внимателно ракувајте со стаклото, особено околу рабовите на предната плоча. Стаклото може да се скрши.

Чекор 1 Целосно отворете ја вратата.

Чекор 2 Подигнете ги и притиснете ги стегите (A) на двете шарки на вратата.

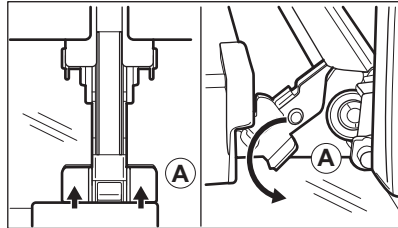

Чекор 3 Затворете ја вратата на печката до првата позиција за отворање (агол од околу 70°). Држете ја вратата на двете страни и повлечете ја од печката под нагорен агол. Положете ја вратата со надворешната страна надолу врз мека крпа на стабилна површина.

Чекор 4 Држете ја облогата на вратата (B) на горниот раб на вратата на двете страни и турнете навнатре за да се отпусти заптивката.

Чекор 5 Повлечете ја облогата на вратата напред и извадете ја.

Чекор 6 Држете ги стаклените плочи на вратата на горниот раб една по една и повлечете ги нагоре за да ги извадите од водилката.

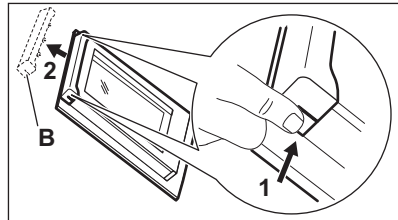

Чекор 7 Исчистете ја стаклената плоча со вода и сапун. Внимателно избришете ја стаклената плоча. Не чистете ги стаклените плочи во машина за миење садови.

Чекор 8 После чистењето, направете ја горенаведената постапка по обратен редослед.

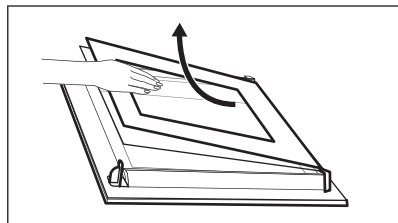

Чекор 9 Помалата плоча треба да се намести прва, а потоа поголемата и вратата. Проверете дали стаклата се поставени во правилна положба, инаку површината на вратата може прекумерно да се загрее.

11.7 Како да замените: Светло

ПРЕДУПРЕДУВАЊЕ!

Опасност од струен удар.
Ламбата може да биде жешка.

Пред да ја замените светилката:

1 чекор	2 чекор	3 чекор
Вклучете ја печката. Почекајте додека печката не се олади.	Откачете ја печката од електричното напојување.	Ставете крпа на дното на внатрешноста.

Горно светло

Чекор 1 Свртете го стакленото капаче за да го извадите.

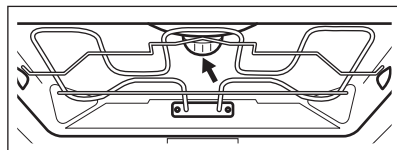

Чекор 2 Исклучете го стакленото капаче.

Чекор 3 Заменете го светлото со соодветно светло отпорно на топлина до 300 °C.

Чекор 4 Ставете го стакленото капаче.

12. РЕШАВАЊЕ НА ПРОБЛЕМИ

ПРЕДУПРЕДУВАЊЕ!

Видете во поглавјата за заштита и сигурност.

12.1 Што да се направи ако...

Ако некој случај не е вклучен во оваа табела, контактирајте со Овластен сервисен центар.



Апаратот не се вклучува или не се загрева

Проблем	Проверете дали...
Не можете да го вклучите или да ракувате со апаратот.	Апаратот е правилно поврзан во електричната мрежа.
Апаратот не се загрева.	Исклучено е автоматското исклучување.
Апаратот не се загрева.	Не е избиев осигурувач.
Апаратот не се загрева.	Заклучувањето е исклучено.



Компоненти

Проблем	Проверете дали...
Светлото е исклучено.	Печете со влажен воздух - е вклучен.
Светлото не работи.	Светилката е прегорена.
Функцијата Сензор за храна не работи.	Приклучницата на Сензор за храна е целосно вклучена во приклучокот.



Кодови за грешки

На екранот се прикажува...	Проверете дали...
00:00	Прекината е струјата. Поставете го точното време.

Ако на екранот се покажува код за грешка што не е во оваа табела, исклучете го осигурувачот во куќата и вклучете го повторно за рестартирање на апаратот. Ако повторно се појави проблемот, стапете во контакт со Овластениот сервисен центар.



Чистење

Проблем	Проверете дали...
Водата истекува од изгравираната внатрешност.	Има премногу вода во изгравираната внатрешност.

12.2 Сервисни податоци

Ако не можете самите да го решите проблемот, обратете се кај Вашиот дилер или во овластениот сервисен центар.

Потребните податоци за сервисниот центар се на плочката со спецификации. Плочката со спецификации е на предната рамка на внатрешноста на апаратот. Не отстранувајте ја плочката со спецификации од внатрешноста на апаратот.

Препорачуваме овде да ги запишете податоците:

Модел (MOD.)
Број на производ (PNC)
Сериски број (SN.)

13. ЕНЕРГЕТСКА ЕФИКАСНОСТ

13.1 Информации за производ и Страница за информации за производ

Име на добавувачот	AEG
--------------------	-----

Идентификација на модел	BCE558370B 944188824 BCE558370M 944188825 BCK558370M 944188826	
Индекс на енергетска ефикасност	81.2	
Класа на енергетска ефикасност	A+	
Потрошувачка на енергија кај нормално полнење, конвенционален режим	1.09kWh/cycle	
Потрошувачка на енергија кај нормално полнење, режим на вентилатор	0.69kWh/cycle	
Број на вграбнатини	1	
Извор на топлина	Електрична енергија	
Јачина на глас	71l	
Тип на печка	Вградена печка	
Маса	BCE558370B	32.0кг.
	BCE558370M	32.5кг.
	BCK558370M	32.5кг.

IEC/EN 60350-1 - Електрични апарати за готвење за домаќинства - Дел 1: Опсежи, печки, печки на пареа и скари - Методи за мерење на перформансите.

13.2 Заштеда на енергија



Апаратот има функции кои ви помагаат да заштедите енергија при секојдневното готвење.

Проверете дали вратата на апаратот е правилно затворена кога работи апаратот. Не отворајте ја вратата на апаратот многу често за време на готвењето. Одржувајте го чист дихтунгот на вратата и проверете дали е добро фиксиран на својата позиција.

Користете метални садови за да го зголемите штедењето на енергија.

Кога е можно, не предзагревајте го апаратот пред готвење.

Правете колку што е можно помали паузи меѓу готвењето кога правите повеќе јадења истовремено.

Готвење со вентилатор

Кога е можно, користете ги функциите за готвење со вентилатор за да заштедите енергија.

Преостаната топлина

Вентилаторот и светилката продолжуваат со работа. Кога ќе го исклучите апаратот, екранот ја покажува преостанатата топлина. Можете да ја употребите топлината за да ја одржите храната топла.

Кога траењето на готвењето е подолго од 30 минути, намалете ја температурата на апаратот за минимум 3 - 10 минути пред крајот од готвењето. Преостанатата топлина во апаратот ќе продолжи да готви.

Користете ја преостанатата топлина за загревање храна.

Одржување на топлина кај храната

Одберете ја најниската поставка за температура за да ја искористите преостанатата топлина и да го одржите јадењето топло. Показателот за преостанатата топлина или температура се појавува на екранот.

Готвење со исклучена светилка

Исклучете ја светилката за време на готвењето. Вклучете ја кога ќе имате потреба.

Печете со влажен воздух

Функција за штедење на електрична енергија за време на готвењето.

Кога ја користите оваа функција, лампата автоматски се исклучува по 30 сек.

Можете да ја вклучите светилката повторно но оваа акција ќе ги намали очекуваните штедења на енергија.

14. СТРУКТУРА НА МЕНИ

14.1 Мени

Чекор 1	Чекор 2	Чекор 3	Чекор 4	Чекор 5
				
 - изберете за да внесете Мени.	Одберете ја опцијата од Мени структурата и притиснете OK .	Изберете ја поставката.	OK - притиснете за да ја потврдите поставката.	Прилагодете ја вредноста и притиснете OK .

Завртете го копчето за функциите на греење на положбата исклучено за да излезете од Мени.

Мени структура

Готвење со помош 

Чистење 

Нагодувања 

Нагодувања

01	Време во денот	Промени	02	Осветленост на екранот	1 - 5
03	Тонови на копчиња	1 - Свирење 2 - Клик 3 - Звукот е исклучен	04	Јачина на звучниот сигнал	1 - 4
05	Сензор за храна Активност	1 - Аларм и крај 2 - Аларм	06	Време на работење	Вклучено / Исклучено
07	Светло	Вклучено / Исклучено	08	Брзо загревање	Вклучено / Исклучено
09	Wi-Fi	Вклучено / Исклучено	10	Автоматско далечинско ракување	Вклучено / Исклучено
11	Заборавете ги нагодувањата на мрежата	Да / Не	12	Демо-режим	Шифра за активирање: 2468
13	Верзија на софтвер	Проверка	14	Ресетирај ги сите нагодувања	Да / Не

15. ГРИЖА ЗА ОКОЛИНАТА

Рециклирајте ги материјалите со симболот . Ставете ја амбалажата во соодветни контејнери за да ја рециклирате. Помогнете во заштитата на животната средина и човековото здравје и рециклирајте го отпадот од електрични и електронски апарати. Не фрлајте ги

апаратите озанчени со симболот  во отпадот од домаќинството. Вратете го производот во вашиот локален капацитет за рециклирање или контактирајте ја вашата општинска канцеларија.

Witamy w świecie marki AEG! Dziękujemy za wybór naszego urządzenia.



Z myślą o ochronie środowiska ograniczamy zużycie papieru, udostępniając pełne wersje instrukcji obsługi w naszej witrynie internetowej. Dostęp do pełnej wersji instrukcji obsługi można uzyskać na stronie aeg.com/manuals



Wskazówki dotyczące użytkowania, broszury, pomoc w rozwiązywaniu problemów oraz informacje dotyczące serwisu są dostępne na stronie aeg.com/support



Więcej przepisów, wskazówek i rozwiązań problemów znajdziesz w aplikacji **My AEG Kitchen**.



Producent zastrzega sobie możliwość wprowadzenia zmian bez wcześniejszego powiadomienia.

SPIS TREŚCI

1. INFORMACJE DOTYCZĄCE BEZPIECZEŃSTWA.....	368
2. WSKAZÓWKI DOTYCZĄCE BEZPIECZEŃSTWA.....	370
3. OPIS URZĄDZENIA.....	373
4. PANEL STEROWANIA.....	374
5. PRZED PIERWSZYM UŻYCIEM.....	375
6. CODZIENNE UŻYTKOWANIE.....	376
7. FUNKCJE ZEGARA.....	382
8. KORZYSTANIE Z AKCESORIÓW.....	384
9. DODATKOWE FUNKCJE.....	386
10. WSKAZÓWKI I PORADY.....	386
11. KONSERWACJA I CZYSZCZENIE.....	389
12. ROZWIĄZYWANIE PROBLEMÓW.....	392
13. EFEKTYWNOŚĆ ENERGETYCZNA.....	394
14. STRUKTURA MENU.....	395
15. OCHRONA ŚRODOWISKA.....	396

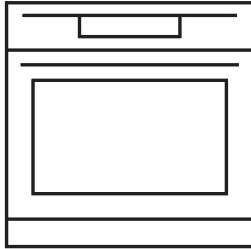

My AEG Kitchen app



1. ⚠ INFORMACJE DOTYCZĄCE BEZPIECZEŃSTWA

Przed przystąpieniem do instalacji i rozpoczęciem eksploatacji urządzenia należy uważnie zapoznać się z dołączoną instrukcją obsługi. Producent nie odpowiada za obrażenia ciała ani szkody spowodowane nieprawidłową instalacją lub eksploatacją produktu. Należy zachować instrukcję obsługi w bezpiecznym i łatwo dostępnym miejscu w celu wykorzystania w przyszłości.

1.1 Bezpieczeństwo dzieci i osób o ograniczonych zdolnościach ruchowych, sensorycznych lub umysłowych

- Urządzenie mogą obsługiwać dzieci po ukończeniu ósmego roku życia oraz osoby o ograniczonych zdolnościach fizycznych, sensorycznych lub umysłowych, a także nieposiadające odpowiedniej wiedzy lub doświadczenia, jeśli będą one nadzorowane lub zostaną poinstruowane w zakresie bezpiecznego korzystania z urządzenia i będą świadome związanych z tym zagrożeń. Dzieci w wieku poniżej 8 lat i osoby o znacznym stopniu niepełnosprawności nie powinny zbliżać się urządzenia, jeśli nie znajdują się pod stałym nadzorem.
- Dzieci należy pilnować, aby nie bawiły się urządzeniem i urządzeniami mobilnymi z aplikacją My AEG Kitchen .
- Przechowywać opakowanie w miejscu niedostępnym dla dzieci lub zutylizować je w odpowiedni sposób.
- **OSTRZEŻENIE:** Podczas działania urządzenia jego nieosłonięte elementy nagrzewają się do wysokiej temperatury. Dzieci i zwierzęta domowe nie powinny się zbliżać do pracującego lub stygnącego urządzenia.
- Jeśli urządzenie wyposażono w blokadę uruchomienia, zaleca się jej włączenie.
- Dzieci nie powinny zajmować się czyszczeniem ani konserwacją urządzenia bez odpowiedniego nadzoru.

1.2 Ogólne zasady bezpieczeństwa

- Urządzenie jest przeznaczone wyłącznie do stosowania w kuchni.
- Urządzenie to przeznaczone jest do użytku domowego w pomieszczeniach zamkniętych.
- Urządzenie to można używać w biurach, pokojach hotelowych, pokojach w pensjonatach, domach dla gości w gospodarstwach rolnych i innych podobnych miejscach, gdzie użytkowanie nie przekracza średniego poziomu użytkowania w gospodarstwie domowym.
- Instalacji urządzenia i wymiany jego przewodu zasilającego może dokonać wyłącznie osoba o odpowiednich kwalifikacjach.
- Nie uruchamiać urządzenia przed zainstalowaniem go w zabudowie.
- Przed przystąpieniem do jakichkolwiek czynności konserwacyjnych należy odłączyć urządzenie od zasilania.
- Jeśli przewód zasilający jest uszkodzony, musi go wymienić producent, autoryzowane centrum serwisowe lub inna wykwalifikowana osoba, aby zapobiec ryzyku porażenia prądem.
- **OSTRZEŻENIE:** Przed przystąpieniem do wymiany żarówki należy upewnić się, że urządzenie jest wyłączone, aby uniknąć porażenia prądem elektrycznym.
- **OSTRZEŻENIE:** Podczas działania urządzenia jego nieosłonięte elementy nagrzewają się do wysokiej temperatury. Należy uważać, aby nie dotknąć grzałek ani powierzchni komory urządzenia.
- Do wyjmowania lub wkładania akcesoriów i naczyń należy zawsze używać rękawic kuchennych.
- Należy stosować wyłącznie termosondę zalecaną do danego modelu urządzenia.
- Aby wymontować prowadnice blach, należy najpierw pociągnąć ich przednią część, a następnie odciągnąć tylną od ścianek bocznych. Zamontować prowadnice blach w odwrotnej kolejności.

- Do czyszczenia urządzenia nie wolno używać sprzętów czyszczących parą.
- Do czyszczenia szyb w drzwiach nie używać ściernych środków czyszczących ani ostrych, metalowych myjek, ponieważ mogą one porysować powierzchnię, co może skutkować pęknięciem szkła.

2. WSKAZÓWKI DOTYCZĄCE BEZPIECZEŃSTWA

2.1 Instalacja

OSTRZEŻENIE!

Urządzenie może zainstalować wyłącznie wykwalifikowana osoba.

- Usunąć wszystkie elementy opakowania.
- Nie instalować ani nie używać uszkodzonego urządzenia.
- Należy postępować zgodnie z instrukcją instalacji dołączoną do urządzenia.
- Zachować ostrożność podczas przenoszenia urządzenia, ponieważ jest ono ciężkie. Należy zawsze stosować rękawice ochronne i mieć na stopach pełne obuwie.
- Nigdy nie ciągnąć urządzenia za uchwyt.
- Zainstalować urządzenie w odpowiednim i bezpiecznym miejscu, które spełnia wymagania instalacyjne.
- Zachować minimalne odstępstwa od innych urządzeń i mebli.
- Przed zamontowaniem urządzenia należy sprawdzić, czy drzwi otwierają się bez oporu.
- Urządzenie wyposażono w elektryczny układ chłodzenia. Układ zasilany jest napięciem elektrycznym.
- Urządzenie do zabudowy musi spełniać wymogi dotyczące stabilności DIN 68930.

Minimalna wysokość szafki (minimalna wysokość szafki pod blatem)	578 (600) mm
--	--------------

Szerokość szafki	560 mm
------------------	--------

Głębokość szafki	550 (550) mm
------------------	--------------

Wysokość przedniej części urządzenia	594 mm
--------------------------------------	--------

Wysokość tylnej części urządzenia	576 mm
Szerokość przedniej części urządzenia	595 mm
Szerokość tylnej części urządzenia	559 mm
Głębokość urządzenia	567 mm
Głębokość części urządzenia do zabudowy	546 mm
Głębokość z otworzonymi drzwiami	1027 mm
Minimalna wielkość otworu wentylacyjnego. Otwór umieszczony na dole z tyłu	560x20 mm
Długość przewodu zasilającego Przewód jest umieszczony w prawym tylnym rogu	1500 mm
Wkręty mocujące	4x25 mm

2.2 Podłączenie elektryczne

OSTRZEŻENIE!

Zagrożenie pożarem i porażeniem prądem elektrycznym.

- Wszystkie połączenia elektryczne powinien wykonać wykwalifikowany elektryk.
- Urządzenie musi być uziemione.
- Upewnić się, że parametry na tabliczce znamionowej odpowiadają parametrom znamionowym źródła zasilania.
- Należy używać wyłącznie prawidłowo zamontowanego gniazda elektrycznego z uziemieniem.

- Nie stosować rozgałęźników ani przedłużaczy.
- Należy zwrócić uwagę, aby nie uszkodzić wtyczki ani przewodu zasilającego. Wymiany przewodu zasilającego można dokonać wyłącznie w naszym autoryzowanym centrum serwisowym.
- Przewody zasilające nie mogą dotykać ani przebiegać w pobliżu drzwi urządzenia lub wnęki pod urządzeniem, zwłaszcza gdy urządzenie działa i drzwi są mocno rozgrzane.
- Zarówno dla elementów znajdujących się pod napięciem, jak i zaizolowanych części, zabezpieczenie przed porażeniem prądem należy zamocować w taki sposób, aby nie można go było odłączyć bez użycia narzędzi.
- Podłączyć wtyczkę do gniazda elektrycznego dopiero po zakończeniu instalacji. Należy zadbać o to, aby po zakończeniu instalacji urządzenia wtyczka przewodu zasilającego była łatwo dostępna.
- Jeśli gniazdo elektryczne jest obluźwane, nie wolno podłączać do niego wtyczki.
- Odłączając urządzenie, nie należy ciągnąć za przewód zasilający. Należy zawsze ciągnąć za wtyczkę sieciową.
- Konieczne jest zastosowanie odpowiednich wyłączników obwodu zasilania: wyłączników automatycznych, bezpieczników topikowych (typu wykręcanego – wyjmowanych z oprawki), wyłączników różnicowoprądowych oraz styczników.
- W instalacji elektrycznej należy zastosować wyłącznik obwodu umożliwiający odłączenie urządzenia od zasilania na wszystkich biegunach. Wyłącznik obwodu musi mieć rozwarście styków wynoszące minimum 3 mm.
- Urządzenie wyposażono w przewód zasilający oraz wtyczkę.

2.3 Sposób używania

OSTRZEŻENIE!

Zagrożenie odniesieniem obrażeń, oparzeniem, porażeniem prądem lub wybuchem.

- Nie zmieniać parametrów technicznych urządzenia.
- Upewnić się, że otwory wentylacyjne są drożne.
- Nie pozostawiać urządzenia bez nadzoru podczas pracy.
- Wyłączyć urządzenie po każdym użyciu.
- Zachować ostrożność podczas otwierania drzwi, gdy urządzenie pracuje. Może dojść do uwolnienia gorącego powietrza.
- Nie wolno obsługiwać urządzenia mokrymi rękami lub gdy ma ono kontakt z wodą.
- Nie naciskać na otworzone drzwi.
- Nie używać urządzenia jako powierzchni roboczej ani miejsca do przechowywania.
- Ostrożnie otworzyć drzwi urządzenia. Stosowanie składników zawierających alkohol może powodować zmieszanie alkoholu i powietrza.
- Podczas otwierania drzwi urządzenia nie wolno dopuszczać do kontaktu iskier lub otwartego płomienia z urządzeniem.
- Nie umieszczać produktów łatwopalnych ani przedmiotów nasączonych łatwopalnymi produktami w pobliżu lub na urządzeniu.
- Nie należy udostępniać innym osobom hasła do swojej sieci Wi-Fi.

OSTRZEŻENIE!

Zagrożenie uszkodzeniem urządzenia.

- Aby zapobiec uszkodzeniu lub przebarwieniu się emalii:
 - Nie umieszczać naczyń ani innych przedmiotów bezpośrednio na dnie urządzenia.
 - Nie należy kłaść folii aluminiowej bezpośrednio na dnie komory urządzenia.
 - Nie wlewać wody bezpośrednio do gorącego urządzenia.
 - Nie należy pozostawiać wilgotnych naczyń ani potraw w urządzeniu po zakończeniu pieczenia.
 - Podczas wyjmowania lub wyjmowania akcesoriów należy zachować ostrożność.
- Odbarwienie emalii lub stali nierdzewnej nie ma wpływu na działanie urządzenia.
- Do pieczenia wilgotnych ciast użyć głębokiej blachy. Soki owocowe powodują trwałe plamy.

- Należy zawsze gotować z zamkniętymi drzwiczkami urządzenia.
- Jeśli urządzenie zainstalowano za ścianką meblową (np. za drzwiami szafki), nie wolno zamykać drzwi podczas pracy urządzenia. Połączenie wysokiej temperatury i wilgoci wewnątrz zamkniętego mebla może doprowadzić do uszkodzenia urządzenia, mebla lub podłogi. Nie zamykać drzwi szafki do czasu całkowitego ostygnięcia urządzenia.

2.4 Konserwacja i czyszczenie

OSTRZEŻENIE!

Zagrożenie odniesieniem obrażeń, pożarem lub uszkodzeniem urządzenia.

- Przed przystąpieniem do konserwacji należy wyłączyć urządzenie i wyjąć wtyczkę przewodu zasilającego z gniazda elektrycznego.
- Upewnić się, że urządzenie ostygło. Występuje zagrożenie pęknięciem szyb w drzwiach urządzenia.
- Jeśli szyba pęknie, należy ją niezwłocznie wymienić. Należy skontaktować się z autoryzowanym centrum serwisowym.
- Przy zdejmowaniu drzwi urządzenia należy zachować ostrożność. Drzwi są ciężkie!
- Aby zapobiec uszkodzeniu powierzchni urządzenia, należy regularnie ją czyścić.
- Czyścić urządzenie za pomocą wilgotnej szmatki. Stosować wyłącznie obojętne detergenty. Nie używać produktów ściernych, myjek do szorowania, rozpuszczalników ani metalowych przedmiotów.
- Stosując aerezol do piekarników, należy przestrzegać wskazówek dotyczących bezpieczeństwa umieszczonych na jego opakowaniu.
- Nie czyścić emalii katalitycznej przy użyciu detergentów.

2.5 Oświetlenie wewnętrzne

OSTRZEŻENIE!

Zagrożenie porażeniem prądem.

- Informacja dotycząca oświetlenia w urządzeniu i elementów oświetleniowych sprzedawanych osobno jako części zamiennie: Zastosowane elementy oświetleniowe są przystosowane do pracy w wymagających warunkach fizycznych (temperatura, drgania, wilgotność) w urządzeniach domowych lub są przeznaczone do sygnalizacji stanu działania urządzenia. Nie są one przeznaczone do innych zastosowań i nie nadają się do oświetlania pomieszczeń domowych.
- W ten produkt wbudowano źródło światła o klasie efektywności energetycznej G.
- Używać wyłącznie żarówek tego samego typu.

2.6 Serwis

- Aby naprawić urządzenie, należy skontaktować się z autoryzowanym centrum serwisowym.
- Należy stosować wyłącznie oryginalne części zamienne.

2.7 Utylizacja

OSTRZEŻENIE!

Zagrożenie odniesieniem obrażeń lub uduszeniem.

- Aby uzyskać informacje dotyczące prawidłowej utylizacji produktu, należy skontaktować się z lokalnymi władzami.
- Odłączyć urządzenie od źródła zasilania.
- Odciąć przewód zasilający blisko urządzenia i oddać do utylizacji.
- Wymontować zatrzask drzwi, aby uniemożliwić zamknięcie się dziecka lub zwierzęcia w urządzeniu.

3. OPIS URZĄDZENIA

3.1 Ogólne informacje

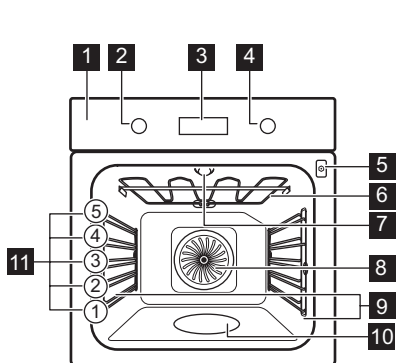

- 1 Panel sterowania
- 2 Pokrętko wyboru funkcji pieczenia
- 3 Wyświetlacz
- 4 Pokrętko sterowania
- 5 Gniazdo termosondy
- 6 Grzałka
- 7 Lampa
- 8 Wentylator
- 9 Prowadnice blach, wyjmowane
- 10 Wnęka komory
- 11 Poziomy umieszczania potraw

3.2 Akcesoria

Ruszt

Do naczyń, form do ciast, pieczeni.

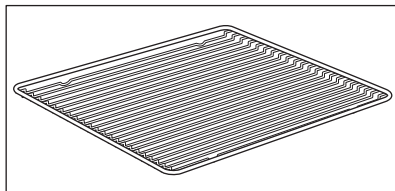

Błacha do pieczenia ciasta

Do ciast i ciasteczek.

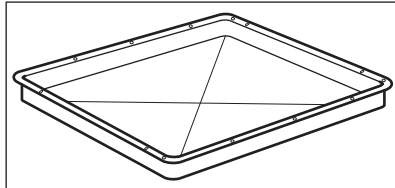

Głęboka blacha

Do pieczenia ciasta i mięsa lub do zbierania tłuszczu.

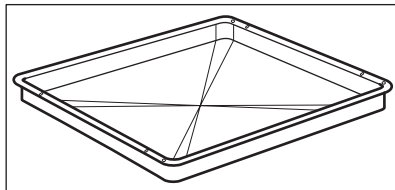

Termosonda

Do pomiaru temperatury wewnątrz produktu.

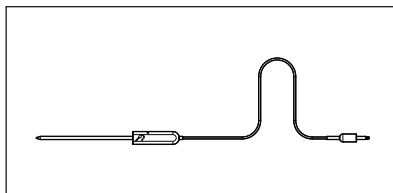

Prowadnice teleskopowe

Ułatwiają wkładanie i wymijowanie rusztów i blach.

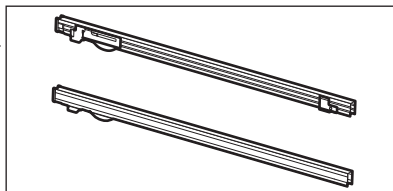

4. PANEL STEROWANIA

4.1 Chowane pokręćła sterujące

Aby użyć urządzenia, należy nacisnąć pokręćło. Pokręćło wysunie się.

4.2 Widok panelu sterowania

Wybrać funkcję pieczenia, aby włączyć urządzenie. Obróć pokręćło wyboru funkcji

pieczenia w położenie wyłączenia, aby wyłączyć urządzenie.



Timer



Szybkie nagrzewanie



Oświetlenie piekarnika



Termosonda

OK

Potwierdź ustawienie

4.3 Wyświetlacz

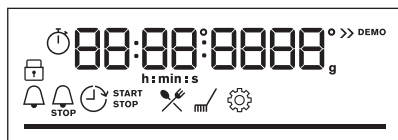

Wyświetlacz z kluczowymi funkcjami.

Wskaźniki na wyświetlaczu

Wskaźniki podstawowe



Blokada



Gotowanie wspomaga-
ne



Czyszczenie



Ustawienia



Szybkie nagrzewanie

Wskaźniki timera

Minutnik

Koniec

Opóźnienie

Stoper

Połączenie Wi-Fi jest włączone.

Operacja zdalna jest wł.

Wi-FiWskaźnik – miga, gdy można podłączyć urządzenie do Wi-Fi.

Operacja zdalnaWskaźnik – urządzenie może być sterowane zdalnie.

Pasek postępu – dla temperatury lub czasu. Pasek jest w pełni czerwony, gdy urządzenie osiągnie ustaloną temperaturę.

Wskaźnik pieczenia parowego



Termosonda Wskaźnik



5. PRZED PIERWSZYM UŻYCIEM

OSTRZEŻENIE!

Patrz rozdział dotyczący bezpieczeństwa.

5.1 Czyszczenie wstępne

Przed pierwszym użyciem należy wyczyścić puste urządzenie i ustawić czas:



00:00

Ustawić czas. Nacisnąć przycisk **OK**.

5.2 Wstępne nagrzewanie

Przed pierwszym użyciem należy wstępnie nagrzać pusty piekarnik.

Krok 1 Wyjąć z piekarnika wszystkie akcesoria i prowadnice blach.

Krok 2 Ustawić maksymalną temperaturę dla funkcji: 
Pozostawić włączony piekarnik na 1 godz.

Krok 3 Ustawić maksymalną temperaturę dla funkcji: 
Pozostawić włączony piekarnik na 15 min.

 Podczas nagrzewania z piekarnika może wydobywać się nieprzyjemny zapach i dym. Należy zapewnić odpowiednią wentylację w pomieszczeniu.

5.3 Połączenie bezprzewodowe

Do podłączenia urządzenia potrzebne są:

- sieć bezprzewodowa z połączeniem internetowym,
- Smartfon połączony z tą samą siecią bezprzewodową.

Krok 1 Aby pobrać aplikację My AEG Kitchen : Aby przejść do strony głównej AEG, zeskanować aparatem smartfona kod QR na tabliczce znamionowej. Tabliczka znamionowa znajduje się na przedniej ramie komory urządzenia. Aplikację można również pobrać bezpośrednio ze sklepu z aplikacjami.

Krok 2 Postępować zgodnie z instrukcją w aplikacji.

Krok 3 Obrócić pokrętkę wyboru funkcji pieczenia aby wybrać:  .

Krok 4 Obrócić pokrętkę sterowania, aby wybrać: Ustawienia. Włącz Wi-Fi. Patrz rozdział „Struktura menu”.

Częstotliwość	WLAN 2,4 GHz 2400–2483,5 MHz
Protokół	IEEE 802.11b DSSS, 802.11g/n OFDM
Maksymalna moc	EIRP < 20 dBm (100 mW)
Moduł Wi-Fi	NIUS-50

5.4 Licencje na oprogramowanie

Oprogramowanie tego produktu zawiera elementy oparte na oprogramowaniu open source. AEG uznaje wkład otwartych społeczności i społeczności robotyki w rozwój.

Aby uzyskać dostęp do kodu źródłowego tych bezpłatnych i otwartych elementów

oprogramowania, którego warunki licencji wymagają publikacji oraz do wglądu w pełne informacje dotyczące praw autorskich i warunków licencji, przejdź na stronę: <http://aeg.opensoftwarerepository.com> (folder NIUS).

6. CODZIENNE UŻYTKOWANIE

OSTRZEŻENIE!

Patrz rozdział dotyczący bezpieczeństwa.

6.1 Ustawianie: Funkcje pieczenia

Krok 1 Obrócić pokrętkę wyboru funkcji pieczenia w celu wybrania funkcji pieczenia.

Krok 2 Obrócić pokrętkę regulacyjną, aby ustawić temperaturę.

 - nacisnąć i przytrzymać, aby włączyć funkcję: Szybkie nagrzewanie. Ustawienie dostępna dla niektórych funkcji piekarnika.

Gotowanie na parze

Upewnić się, że piekarnik ostygł.

Krok 1

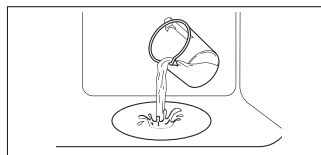

Napełnić wnękę komory wodą z kranu.

Krok 2



Wybrać funkcję pieczenia parowego.

Krok 3



Ustawić temperaturę

Krok 4

Nagrzewać pusty piekarnik przez 10 minut w celu wytworzenia wilgoci.
Umieścić potrawę w piekarniku.

 Maksymalna pojemność wnęki komory wynosi 250 ml. Wnęki komory nie należy napełniać podczas trwania pieczenia lub gdy piekarnik jest gorący.

Po zakończeniu pieczenia parowego:

Krok 1

Obrócić pokrętko wyboru funkcji pieczenia w położenie wyłączenia, aby wyłączyć urządzenie.

Krok 2

Ostrożnie otworzyć drzwi. Wydostająca się para może wywołać poparzenia.

Krok 3

Upewnić się, że piekarnik ostygł. Usunąć pozostałą wodę z wnęki komory.

6.2 Funkcje pieczenia

Funkcja pieczenia

Zastosowanie



Termoobieg

Do jednoczesnego pieczenia na trzech poziomach i do suszenia żywności. Ustaw temperaturę o 20-40°C niższą od temperatury dla funkcji Górna/dolna grzałka.



Górna/dolna grzałka

Do pieczenia ciasta na jednym poziomie oraz do suszenia żywności.









SteamBake

Do zwiększenia wilgotności podczas pieczenia. Do uzyskania odpowiedniego koloru i chrupiącej skórki podczas pieczenia. Do zapewnienia soczystości podczas odgrzewania. Do pasteryzowania owoców i warzyw.



Funkcja Pizza

Do wypieku pizzy. Do intensywnego przyrumieniania i pieczenia potraw z chrupiącym spodem.

Funkcja pieczenia	Zastosowanie
 Grzałka dolna	Do pieczenia ciast o chrupiącym spodzie oraz do pasteryzowania żywności.
 Potrawy mrożone	Do przyrządzania produktów gotowych (np. frytek, pieczonych ziemniaków w ćwiartkach, sajgonek itp.), tak aby nadać im chrupkość.
 Termoobieg wilgotny	Funkcja zapewnia oszczędność energii podczas pieczenia. Podczas używania tej funkcji temperatura w komorze może się różnić od temperatury ustawionej. Wykorzystywane jest ciepło resztkowe. Może nastąpić zmniejszenie mocy grzania. Więcej informacji można znaleźć w rozdziale „Codzienne użytkowanie”, Uwagi dotyczące funkcji: Termoobieg wilgotny.
 Grill	Do grillowania cienkich porcji potraw i opiekania chleba.
 Turbo grill	Do pieczenia dużych kawałków mięsa lub drobiu z kośćmi na jednym poziomie. Do przyrządzania zapiekanek i przyrumieniania.
 Menu	Aby przejść do menu: Gotowanie wspomagane, Czyszczenie, Ustawienia.

6.3 Uwagi dotyczące funkcji: Termoobieg wilgotny

Funkcji tej użyto w celu potwierdzenia zgodności z wymogami rozporządzeń w zakresie efektywności energetycznej i ekoprojektu (zgodnie z EU 65/2014 i EU 66/2014). Testy zgodnie z normą:

IEC/EN 60350-1

Drzwi piekarnika powinny być zamknięte podczas pieczenia, tak aby działanie funkcji nie było zakłócanie, a piekarnik działał z

najwyższą możliwą wydajnością energetyczną.

Podczas korzystania z tej funkcji oświetlenie wyłącza się automatycznie po 30 sekundach.

Wskazówki dotyczące pieczenia znajdują się w rozdziale „Wskazówki i porady”, Termoobieg wilgotny. Ogólne zalecenia dotyczące oszczędzania energii znajdują się w rozdziale „Efektywność energetyczna”, Oszczędność energii.

6.4 Jak ustawić: Gotowanie wspomagane

Każda potrawa w tym podmenu ma przypisaną zalecaną funkcję pieczenia piekarnika i temperaturę. Za pomocą tej funkcji można szybko przygotować potrawę, korzystając z domyślnych ustawień. Czas i temperaturę można również regulować podczas pieczenia.





Po zakończeniu funkcji sprawdzić, czy potrawa jest gotowa.

Do przygotowania niektórych potraw można również użyć funkcji:

Stopień wypieczenia potrawy:

- Termosonda

- Lekko wypieczone
- Średnio wypieczone
- Dobrze wypieczone

Krok 1	Krok 2	Krok 3	Krok 4
			
Otworzyć menu.	Wybrać Gotowanie wspomagane. Naciśnąć OK .	Wybrać danie. Naciśnąć przycisk OK .	Włożyć naczynie do piekarnika. Potwierdzić ustawienie.

6.5 Gotowanie wspomagane

Legenda



Dostępna Termosonda. Umieścić Termosonda w najgrubszej części potrawy. Urządzenie wyłącza się po osiągnięciu temperatury ustawionej w Termosonda.



Ilość wody na funkcję wytwarzania pary.

Legenda

















Przed rozpoczęciem pieczenia należy wstępnie nagrzać urządzenie.



















































Poziom umieszczania potraw.

Na wyświetlaczu pojawi się wskazanie **P** oraz numer dania, które można sprawdzić w tabeli.

Potrava	Waga	Poziom półki/akcesoria
1 Pieczeń wołowa, krwista		
2 Pieczeń wołowa, średnio wypieczona	1 - 1.5kg; 4-5 cm grube kawałki	 2; blacha do pieczenia ciasta Podsmażyć mięso na patelni przez kilka minut. Umieścić w urządzeniu.
3 Pieczeń wołowa, dobrze wypieczona		
4 Stek, średnio wypieczony	180 - 220g na sztukę; 3 cm grube plastry	 3; brytfanna na ruszcie Podsmażyć mięso na patelni przez kilka minut. Umieścić w urządzeniu.
5 Pieczeń wołowa/duszona (żeberka, okrągła, gruba powierzchnia)	1.5 - 2kg	 2; brytfanna na ruszcie Podsmażyć mięso na patelni przez kilka minut. Dodać płyn. Umieścić w urządzeniu.





Potrawa	Waga	Poziom półki/akcesoria
6 Pieczeń wołowa, lekko wypieczona (wolne gotowanie)		
7 Pieczeń wołowa, średnio wypieczona (wolne gotowanie)	1 - 1.5kg; 4-5 cm grube kawałki	 2; blacha do pieczenia ciasta Użyć ulubionych przypraw lub po prostu soli i świeżo zmielonego pieprzu. Podsmażyc mięso na patelni przez kilka minut. Umieścić w urządzeniu.
8 Pieczeń wołowa, dobrze wypieczona (wolne gotowanie)		
9 Filet, lekko wypieczony (wolne gotowanie)		
10 Filet, średnio wypieczony (wolne gotowanie)	0,5-1,5kg; 5-6cm grube kawałki	 2; blacha do pieczenia ciasta Użyć ulubionych przypraw lub po prostu soli i świeżo zmielonego pieprzu. Podsmażyc mięso na patelni przez kilka minut. Umieścić w urządzeniu.
11 Filet, gotowy (wolne gotowanie)		
12 Pieczeń cielęca (np. łopatka)	0.8 - 1.5kg; 4 cm grube kawałki	 2; brytfanna na ruszcie Można wykorzystać ulubione przyprawy. Dodać płyn. Pieczeń przykryta.
13 Karczek wieprzowy lub łopatka	1.5 - 2kg	 2; brytfanna na ruszcie Obrócić mięso po upływie połowy czasu pieczenia.
14 Wieprzowina rwana (powolne gotowanie)	1.5 - 2kg	 2; blacha do pieczenia ciasta Można wykorzystać ulubione przyprawy. Obrócić mięso po upływie połowy czasu pieczenia, aby uzyskać równomierne przyrumienienie.
15 Schab, świeży	1 - 1.5kg; 5-6 cm grube kawałki	 2; brytfanna na ruszcie Można wykorzystać ulubione przyprawy.
16 Żeberka	2 - 3kg; użyć surowych żeberek o grubości 2-3 cm	 3 głęboka blacha Dodać płyn, aby zakryć dno naczynia. Obrócić mięso po upływie połowy czasu pieczenia.
17 Udziec jagnięcy z kością	1.5 - 2kg; 7-9 cm grube kawałki	 2; brytfanna na blasze do pieczenia ciasta Dodać płyn. Obrócić mięso po upływie połowy czasu pieczenia.
18 Cały kurczak	1 - 1.5kg; świeże	 2;  200 ml; naczynie żaroodporne na blasze do pieczenia ciasta Można wykorzystać ulubione przyprawy. Obrócić kurczaka po upływie połowy czasu pieczenia, aby uzyskać równomierne przyrumienienie.
19 Półowki kurczaka	0.5 - 0.8kg	 3 blacha do pieczenia ciasta Można wykorzystać ulubione przyprawy.

	Potrawa	Waga	Poziom półki/akcesoria
20	Pierś kurczaka	180 - 200g na sztukę	  2; naczynie żaroodporne na ruszcie Można wykorzystać ulubione przyprawy. Podsmażyć mięso na patelni przez kilka minut.
21	Udka kurczaka, świeże	-	  3; blacha do pieczenia ciasta Jeśli najpierw zamarynowano udka z kurczaka, ustawij niższą temperaturę i smażyć je dłużej.
22	Kaczka, cała	2 - 3kg	  2; brytfanna na ruszcie Można wykorzystać ulubione przyprawy. Umieścić mięso na brytfannie. Obrócić kaczkę po upływie połowy czasu pieczenia.
23	Gęś, cała	4 - 5kg	  2; głęboka blacha Można wykorzystać ulubione przyprawy. Umieścić mięso na głębokiej blasze do pieczenia. Obrócić gęś po upływie połowy czasu pieczenia.
24	Pieczeń mięsna	1kg	  2; ruszt Można wykorzystać ulubione przyprawy.
25	Cała ryba, grillowana	0.5 - 1kg na rybę	  2; blacha do pieczenia ciasta Napelnij rybę masłem i użyj swoich ulubionych przypraw i ziół.
26	Filet z ryby	-	  3; naczynie żaroodporne na ruszcie Można wykorzystać ulubione przyprawy.
27	Sernik	-	 2;  Tortownica o średnicy 28 cm na ruszcie
28	Szarlotka	-	  2;  100–150 ml; blacha do pieczenia ciasta
29	Tarta jabłkowa	-	 2; forma do ciasta na ruszcie
30	Szarlotka	-	  2;  100–150 ml;  forma do ciasta 22 cm na ruszcie
31	Brownies	2kg ciasta	 3 głęboka blacha
32	Babeczki czekoladowe	-	  2;  100–150 ml; taca do babeczek na ruszcie
33	Ciasto bochenkowe	-	 2; blacha do chleba na ruszcie
34	Pieczone ziemniaki	1kg	 2; blacha do pieczenia Całe ziemniaki połóż na blasze do pieczenia.
35	Ćwiartki	1kg	 3; blacha do pieczenia wyłożona papierem do pieczenia Można wykorzystać ulubione przyprawy. Pokroić ziemniaki na kawałki.

	Potrawa	Waga	Poziom półki/akcesoria
36	Grillowane mieszane warzywa	1 - 1.5kg	 3; blacha do pieczenia wyłożona papierem do pieczenia Można wykorzystać ulubione przyprawy. Pokroić warzywa na kawałki.
37	Krokiety, mrożone	0.5kg	 3 blacha do pieczenia
38	Pommes, mrożone	0.75kg	 3; blacha do pieczenia
39	Lazania mięsna/ warzywna z płatkami suchego makaronu	1 - 1.5kg	 2; naczynie żaroodporne na ruszcie
40	Zapiekanka ziemniaczana (surowe ziemniaki)	1 - 1.5kg	 1; naczynie żaroodporne na ruszcie Obrócić naczynie po upływie połowy czasu pieczenia.
41	Pizza świeża, cienka	-	  2;  100 ml; blacha do pieczenia wyłożona papierem do pieczenia
42	Pizza świeża, gruba	-	  2; blacha do pieczenia wyłożona papierem do pieczenia
43	Quiche	-	 2; forma do pieczenia na ruszcie
44	Bagietka / Ciabatta / Biały chleb	0.8kg	  2;  150 ml; blacha do pieczenia ciasta wyłożona papierem do pieczenia Na biały chleb potrzeba więcej czasu.
45	Chleb pełnoziarnisty / żytni / ciemny pełnoziarnisty w formie chleba	1kg	  2;  150 ml; blacha do pieczenia ciasta wyłożona papierem do pieczenia / ruszt

7. FUNKCJE ZEGARA

7.1 Funkcje zegara

Funkcja zegara	Zastosowanie
 Minutnik	Gdy timer zakończy odliczanie czasu, emitowany jest sygnał dźwiękowy.
 Czas pieczenia	Gdy timer zakończy odliczanie czasu, rozlegnie się sygnał dźwiękowy i funkcja pieczenia wyłączy się.
 Opóźnienie	Opóźnienie rozpoczęcia i/lub zakończenia pieczenia.
 Stoper	Maksymalna wartość: 23 godz. i 59 min. Funkcja ta nie ma wpływu na działanie piekarnika. Aby włączyć i wyłączyć Stoper, wybrać: Menu, Ustawienia.

7.2 Jak ustawić: Funkcje zegara

Jak ustawić: Aktualna godzina

Krok 1



Krok 2



Krok 3



Aby zmienić aktualną godzinę, należy przejść do menu i wybrać Ustawienia, Aktualna godzina.

Ustawianie zegara

Nacisnąć: OK.

Jak ustawić: Minutnik

Krok 1



Nacisnąć:

Na wyświetlaczu widoczne jest wskazanie:

00:00



Krok 2



Ustawianie funkcji Minutnik

Krok 3



Nacisnąć: OK.

Timer natychmiast rozpocznie odliczanie czasu.

Jak ustawić: Czas pieczenia

Krok 1



Wybrać funkcję pieczenia i ustawić temperaturę.

Krok 2



Nacisnąć kilkakrotnie:

Na wyświetlaczu widoczne jest wskazanie:

00:00



STOP

Krok 3



Ustawić czas pieczenia.

Krok 4



Nacisnąć: OK.

Timer natychmiast rozpocznie odliczanie czasu.

Jak ustawić: Opóźnienie

Krok 1



Wybrać funkcję pieczenia.

Krok 2



Nacisnąć kilkakrotnie:

Na wyświetlaczu pojawi się wskazanie aktualnej godziny

START

Krok 3



Ustawić czas rozpoczęcia.

Krok 4



Nacisnąć: OK.

Na wyświetlaczu widoczne jest wskazanie: --:--

STOP

Krok 5



Ustawić czas zakończenia.

Krok 6



Nacisnąć: OK.

Jak ustawić: Opóźnienie

 Timer rozpocznie odliczanie ustawionego czasu rozpoczęcia programu.

8. KORZYSTANIE Z AKCESORIÓW

OSTRZEŻENIE!

Patrz rozdział dotyczący bezpieczeństwa.

8.1 Wkładanie akcesoriów

Niewielki występ na górze ma na celu zapewnienie większego bezpieczeństwa.

Wgłębienia zapobiegają również przewróceniu. Wysoka krawędź wokół rusztu zapobiega zsuwaniu się naczyń z rusztu.

Ruszt:

Wsunąć ruszt między prowadnice jednego z poziomów umieszczania potraw.

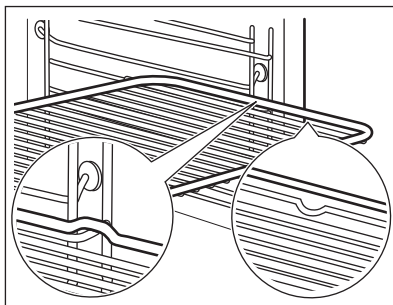

Blacha do pieczenia ciasta / Głęboka blacha:

Wsunąć blachę między prowadnice blachy.

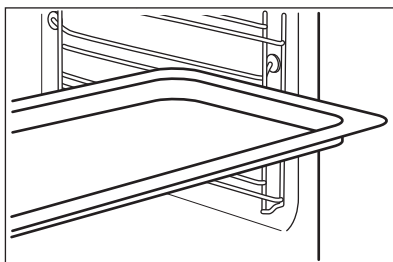

8.2 Termosonda

Termosonda — mierzy temperaturę wewnątrz potrawy.

Dostępne są dwa ustawienia temperatury:



Temperatura piekarnika.



Temperatura wewnątrz produktu

Aby uzyskać najlepsze efekty pieczenia:

Składniki powinny mieć temperaturę pokojową.

Nie używać do potraw płynnych.

Podczas pieczenia musi pozostać w potrawie.

8.3 Obsługa urządzenia: Termosonda

Krok 1 Włączyć piekarnik.

Krok 2 Ustawić funkcję pieczenia i w razie potrzeby temperaturę piekarnika.

Krok 3 Umieścić: Termosonda.

Mięso, drób i ryby

Włóż końcówkę Termosonda w środek mięsa lub ryby; jeśli to możliwe – w najgrubszą część. Upewnij się, że co najmniej 3/4 Termosonda jest wewnątrz potrawy.

Zapiekanki

Włóż końcówkę Termosonda dokładnie w środkowej części zapiekanki. Termosonda powinna być stabilna w jednym miejscu podczas pieczenia. Można w tym celu wykorzystać składnik potrawy o stałej konsystencji. Silikonowy uchwyt oprzyj o krawędź naczynia do pieczenia Termosonda. Końcówka Termosonda nie powinna dotykać dna naczynia do pieczenia.

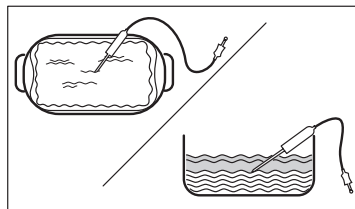
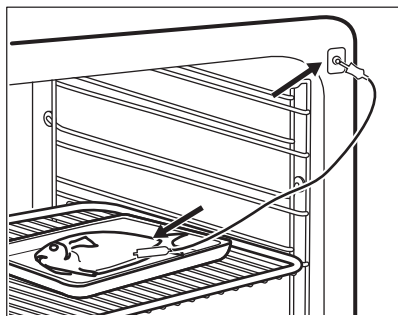

Krok 4 Włóż wtyczkę Termosonda do gniazda z przodu piekarnika. Na wyświetlaczu pojawi się wskazanie obecnej temperatury: Termosonda.

Krok 5  – nacisnąć, aby ustawić temperaturę wewnątrz produktu dla termosondy.

Krok 6 **OK** – nacisnąć, aby potwierdzić. Gdy potrawa osiągnie ustawioną temperaturę, rozlegnie się sygnał dźwiękowy. Można wyłączyć piekarnik lub kontynuować pieczenie, aby uzyskać odpowiedni stopień wypieczenia potrawy.

Krok 7 Wyciągnij Termosonda wtyczkę z gniazda i wyjmij potrawę z piekarnika.

OSTRZEŻENIE!

Występuje zagrożenie poparzeniem, gdy Termosonda staje się gorąca. Należy zachować ostrożność podczas wyjmowania jej z gniazda i z potrawy.

9. DODATKOWE FUNKCJE

9.1 Blokada

Funkcja zapobiegania przypadkowej zmianie funkcji urządzenia.

Włącz funkcję, gdy urządzenie działa – kontynuowany jest ustawiony czas pieczenia, a panel sterowania jest zablokowany.



Włącz, gdy urządzenie jest wyłączone – nie można go włączyć, panel sterowania jest zablokowany.



OK



 OK - nacisnąć i przytrzymać, aby włączyć funkcję. Rozlegnie się sygnał dźwiękowy.

 OK - nacisnąć i przytrzymać, aby ją wyłączyć.

 3 x  - miga, gdy włączona jest blokada.

9.2 Automatyczne wyłączenie

Ze względu na bezpieczeństwo urządzenie wyłącza się po upływie pewnego czasu, jeśli działa funkcja pieczenia i nie zostaną zmienione żadne ustawienia.

 (°C)	 (godz.)
30 - 115	12.5
120 - 195	8.5
200 - 245	5.5



(°C)

250 – maksimum



(godz.)

3

Funkcja samoczynnego wyłączenia nie działa z funkcjami: Oświetlenie piekarnika, Termosonda, Opóźnienie.

9.3 Wentylator chłodzący

Podczas pracy urządzenia wentylator chłodzący włącza się automatycznie, aby utrzymać niską temperaturę powierzchni urządzenia. Po wyłączeniu urządzenia wentylator chłodzący może nadal pracować do momentu ostygnięcia urządzenia.

10. WSKAZÓWKI I PORADY

10.1 Zalecenia dotyczące pieczenia



Temperatury i czasy gotowania podane w tabelach mają wyłącznie charakter orientacyjny. Zależą one od przepisów oraz jakości i ilości użytych składników.



Nowy piekarnik może piec inaczej niż dotychczas używane urządzenie. W poniższych wskazówkach podano zalecane ustawienia temperatury, czasu pieczenia i poziomu piekarnika dla określonych rodzajów potraw.

W przypadku braku ustawień dla specjalnego przepisu należy znaleźć ustawienia dla podobnej potrawy.

10.2 Termoobieg wilgotny

Aby uzyskać najlepsze efekty, należy przestrzegać zaleceń z poniższej tabeli.

Użyć trzeciego poziomu piekarnika.

	 (°C)	 (min)
Zapiekanek z makaronu	200 - 220	45 - 55
Zapiekanek ziemniaczana	180 - 200	70 - 85
Moussaka	170 - 190	70 - 95
Lasagna	180 - 200	75 - 90
Cannelloni	180 - 200	70 - 85
pudding chlebowy	190 - 200	55 - 70
pudding ryżowy	170 - 190	45 - 60
Szarlotka, na cieście biszkoptowym (okrągła foremka do ciasta)	160 - 170	70 - 80
Chleb biały	190 - 200	55 - 70

10.3 Termoobieg wilgotny – zalecane akcesoria

Należy używać naczyń i pojemników w ciemnym kolorze o matowej powierzchni. Pochłaniają one lepiej ciepło niż naczynia w jasnym kolorze o błyszczącej powierzchni.



Blacha do pizzy

W ciemnym kolorze, matowa
średnica: 28 cm



Forma do pieczenia

W ciemnym kolorze, matowa
średnica: 26 cm



Kokilki

Ceramiczne
średnica: 8 cm,
wysokość: 5 cm

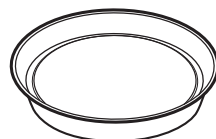

Forma do tart





W ciemnym kolorze, matowa
średnica: 28 cm

10.4 Tabele pieczenia na potrzeby ośrodków przeprowadzających testy

Informacja dla instytucji wykonujących testy





Testy zgodnie z normą: EN 60350, IEC 60350.

Pieczenie na jednym poziomie – pieczenie w formach do ciasta





		 °C	 min	
Beztłuszczowy biszkopt	Termoobieg	160	45 - 60	2
Beztłuszczowy biszkopt	Górna/dolna grzałka	160	45 - 60	2
Szarlotka, 2 foremki Ø20 cm	Termoobieg	160	55 - 65	2
Szarlotka, 2 foremki Ø20 cm	Górna/dolna grzałka	180	55 - 65	1
Bułka maślana	Termoobieg	140	25 - 35	2
Bułka maślana	Górna/dolna grzałka	140	25 - 35	2

Pieczenie na jednym poziomie – ciastka

Użyć trzeciego poziomu piekarnika.

		 °C	 min
Ciastka, 20 sztuk na blasze, wstępnie nagrzać pusty piekarnik	Termoobieg	150	20 - 30
Ciastka, 20 sztuk na blasze, wstępnie nagrzać pusty piekarnik	Górna/dolna grzałka	170	20 - 30

Pieczenie wielopoziomowe – ciastka

		 °C	 min	
Bułka maślana	Termoobieg	140	25 - 45	2 / 4
Ciastka, 20 sztuk na blasze, wstępnie nagrzać pusty piekarnik	Termoobieg	150	25 - 35	1 / 4
Beztłuszczowy biszkopt	Termoobieg	160	45 - 55	2 / 4
Szarlotka, 1 foremka do ciasta na kratkę (Ø 20 cm)	Termoobieg	160	55 - 65	2 / 4

Grill

Nagrzewać wstępnie pusty piekarnik przez 5 minut.

Grill z maksymalnym ustawieniem temperatury

		 min	
Tosty	Grill	1 - 2	5



min



Befsztyk, obrócić po upływie połowy czasu

Grill

24 - 30

4

11. KONSERWACJA I CZYSZCZENIE

OSTRZEŻENIE!

Patrz rozdział dotyczący bezpieczeństwa.

11.1 Uwagi dotyczące czyszczenia



Środki czyszczące

Przód urządzenia należy czyścić tylko ściereczką z mikrofibry zwilżoną ciepłą wodą z łagodnym detergentem.

Użyć roztworu czyszczącego, aby wyczyścić metalowe powierzchnie.

Usunąć plamy za pomocą łagodnego detergentu. Nie stosować go na powłokę katalityczną.



Codziennie użytkowanie

Czyścić komorę po każdym użyciu. Nagromadzenie się tłuszczu lub innych zabrudzeń może skutkować pożarem.

Nie pozostawiać gotowych potraw w urządzeniu na dłużej niż 20 minut. Po każdym użyciu należy osuszyć komorę tylko ściereczką z mikrofibry.



Aksesoria

Po każdym użyciu należy wyczyścić wszystkie akcesoria i pozostawić do wyschnięcia. Do czyszczenia należy użyć tylko ściereczki zwilżonej ciepłą wodą z dodatkiem łagodnego detergentu. Nie myć akcesoriów w zmywarce.

Do czyszczenia akcesoriów z powłoką zapobiegającą przywieraniu nie należy używać ścierek środków czyszczących ani przedmiotów o ostrych krawędziach.

11.2 Sposób czyszczenia: Wnęka komory

Oczyścić wnękę komory, aby usunąć osad z kamienia po gotowaniu na parze.

Krok 1

Wlać: 250 ml octu spirytusowego do wnęki komory. Użyć octu maks. 6%, bez żadnych dodatków.

Krok 2

Pozostawić ocet w temperaturze pokojowej na 30 minut, aby rozpuścić osad z kamienia.

Krok 3

Wyczyścić komorę ciepłą wodą z miękką szmatką.

W przypadku funkcji: SteamBake czyścić piekarnik co 5-10 cykli pieczenia.

11.3 Sposób wyjmowania: Prowadnice blach

Wyjąć prowadnice blach, aby wyczyścić piekarnik.

Krok 1 Wylądzić piekarnik i zaczekać, aż ostygnie.

Krok 2 Odciągnąć przednią część prowadnic blach od bocznej ścianki.

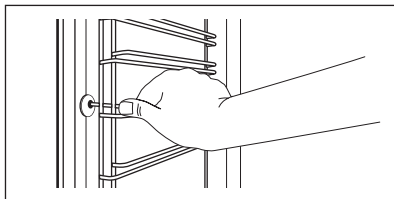

Krok 3 Odciągnąć tylną część prowadnic blach od bocznej ścianki i wyjąć je w całości.

Krok 4 Zamontować prowadnice blach w odwrotnej kolejności. Kołki ustalające na prowadnicach teleskopowych muszą być skierowane do przodu.

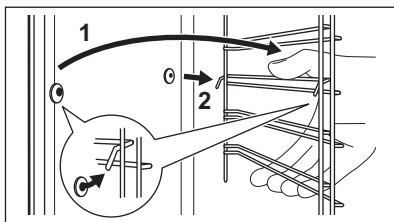



11.4 Obsługa urządzenia: Czyszczenie katalityczne

Komora (tylko pokrywa wentylatora katalitycznego) jest pokryta emalią katalityczną. Pochłania tłuszcz podczas procesu katalizy.

Plamy lub odbarwienia powłoki katalitycznej nie mają wpływu na działanie funkcji czyszczenia.

Czyszczenie piekarnika za pomocą czyszczenia katalitycznego

Przed czyszczeniem katalitycznym wyjąć wszystkie akcesoria.

Krok 1	Krok 2	Krok 3
Wybierz opcję Menu  / Czyszczenie  i naciśnij OK trzy razy.	Po zakończeniu czyszczenia rozlegnie się sygnał dźwiękowy. Piekarnik wyłączy się.	Gdy piekarnik ostygnie, oczyść jego podłogę wilgotną, miękką szmatką
Czas trwania: 1 godz. Emalia katalityczna jest samoczyszcząca i nie należy jej czyścić szmatką.		

11.5 Obsługa urządzenia: Osłona wentylatora katalitycznego

Osłona wentylatora jest pokryta emalią katalityczną. Pochłania ona tłuszcz, który gromadzi się na ściankach podczas pracy piekarnika. Aby zwiększyć skuteczność

procesu samoczyszczenia, należy regularnie nagrzewać pusty piekarnik.

Plamy lub odbarwienia powłoki katalitycznej nie mają wpływu na działanie funkcji czyszczenia.

Przed czyszczeniem katalitycznym

Wyłączyć piekarnik i zaczekać, aż ostygnie.

Wyjąć z piekarnika wszystkie akcesoria i wyjmowane prowadnice blach.

Umyć dno piekarnika i wewnętrzną szybę drzwi miękką ściereczką zwilżoną ciepłą wodą z dodatkiem łagodnego detergentu.

11.6 Sposób demontażu i montażu: Drzwi

Drzwi i wewnętrzne szyby można wymontować w celu ich wyczyszczenia. Liczba szyb różni się w zależności od modelu.

⚠ OSTRZEŻENIE!

Drzwi są ciężkie.

⚠ UWAGA!

Ostrożnie obchodzić się z szybami, uważając zwłaszcza na krawędzie przedniej szyby. Szkło może pęknąć.

Krok 1 Całkowicie otworzyć drzwi.

Krok 2 Unieść i docisnąć dźwignie zaciskowe (A) na obu zawiasach drzwi.

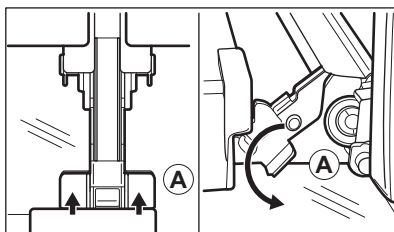

Krok 3 Przymknąć drzwi piekarnika do pierwszej pozycji otwarcia (kąt około 70°). Chwycić drzwi po obu stronach i odciągnąć je pod kątem do góry od piekarnika. Umieścić drzwi zewnętrzną stroną w dół na miękkim i stabilnym podłożu.

Krok 4 Chwycić listwę drzwi (B) za górną krawędź drzwi po obu stronach i nacisnąć do środka, aby zwolnić zatrzaski.

Krok 5 Pociągnąć listwę drzwi do przodu, aby ją zdjąć.

Krok 6 Przytrzymując pojedynczo szyby w górnej krawędzi, wyciągnąć je z prowadnicy.

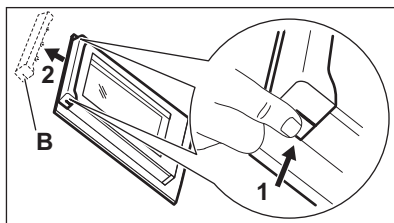

Krok 7 Umyć szybę wodą z dodatkiem mydła. Ostrożnie wytrzeć szybę do sucha. Nie myć szyb w zmywarce.

Krok 8 Po zakończeniu czyszczenia wykonać powyższe czynności w odwrotnej kolejności.

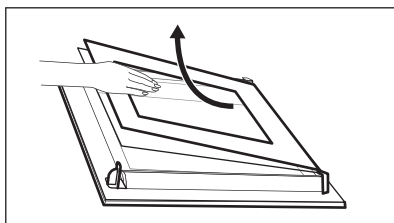

- Krok 9** Zamontować najpierw mniejszą szybę, a następnie większą oraz drzwi. Wkładając szyby, należy upewnić się, że znajdują się one w prawidłowym położeniu – w przeciwnym razie może dojść do przegrzania się drzwi piekarnika.

11.7 Sposób wymiany: Oświetlenie

OSTRZEŻENIE!

Zagrożenie porażeniem prądem.
Żarówka może być gorąca.

Przed wymianą żarówki oświetlenia:

Krok 1	Krok 2	Krok 3
Wyłączyć piekarnik. Odczekać, aż piekarnik ostygnie.	Odłączyć piekarnik od zasilania.	Umieścić ściereczkę na dnie komory.

Oświetlenie

- Krok 1** Obrócić szklany klosz, aby go zdjąć.

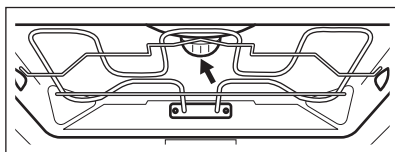

- Krok 2** Wyczyścić szklany klosz.

- Krok 3** Wymienić żarówkę na nową, odporną na temperaturę 300 °C.

- Krok 4** Założyć szklany klosz.

12. ROZWIĄZYWANIE PROBLEMÓW

OSTRZEŻENIE!

Patrz rozdział dotyczący bezpieczeństwa.

12.1 Co zrobić, gdy...

W przypadkach nieuwzględnionych w tabeli należy skontaktować się z autoryzowanym centrum serwisowym.



Urządzenie nie włącza się lub nie nagrzewa się

Problem

Sprawdzić, czy...



Urządzenie nie włącza się lub nie nagrzewa się

Nie można włączyć i obsługiwać urządzenia.	Urządzenie podłączono prawidłowo do źródła zasilania.
Urządzenie nie nagrzewa się.	Wyłączono funkcję samoczynnego wyłączenia.
Urządzenie nie nagrzewa się.	Zadziałał bezpiecznik.
Urządzenie nie nagrzewa się.	Blokada jest wyłączona.



Podzespoły

Problem	Sprawdzić, czy...
Nie działa oświetlenie.	Termoobieg wilgotny – jest wł.
Oświetlenie nie działa.	Żarówka oświetlenia jest przepalona.
Termosonda nie działa.	Wtyczka Termosonda jest całkowicie włożona do gniazda.

Kody błędów



Na wyświetlaczu widoczne jest wskazanie...

Sprawdzić, czy...

00:00	Nastąpiła przerwa w zasilaniu. Ustawianie aktualnej godziny
-------	---

Jeśli wyświetlacz pokazuje kod błędu, którego nie uwzględniono w tabeli, należy wyłączyć i ponownie włączyć bezpiecznik domowy, aby ponownie uruchomić urządzenie. Jeśli kod błędu pojawi się ponownie, należy skontaktować się z autoryzowanym centrum serwisowym.



Czyszczenie

Problem	Sprawdzić, czy...
Woda wypływa z wnęki komory.	Do wnęki komory wlano za dużo wody.

12.2 Dane serwisowe

Jeżeli rozwiązanie problemu we własnym zakresie nie jest możliwe, należy skontaktować się ze sprzedawcą lub z autoryzowanym punktem serwisowym.

Dane niezbędne dla serwisu znajdują się na tabliczce znamionowej. Tabliczka znamionowa znajduje się na przedniej ramie komory urządzenia. Nie usuwaj tabliczki znamionowej z komory piekarnika.

Zalecamy zapisanie w tym miejscu danych:

Model (MOD.)

Numer produktu (PNC)

Zalecamy zapisanie w tym miejscu danych:

Numer seryjny (S.N.)

13. EFEKTYWNOŚĆ ENERGETYCZNA

13.1 Informacje o produkcie i karta produktu

Nazwa dostawcy	AEG
Dane identyfikacyjne modelu	BCE558370B 944188824 BCE558370M 944188825 BCK558370M 944188826
Wskaźnik efektywności energetycznej	81.2
Klasa sprawności energetycznej	A+
Zużycie energii przy standardowym obciążeniu, tryb konwencjonalny	1.09kWh/cykl
Zużycie energii przy standardowym obciążeniu, tryb wymuszonej wentylacji	0.69kWh/cykl
Liczba komór	1
Źródła ciepła	Elektryczność
Pojemność	71l
Rodzaj piekarnika	Piekarnik do zabudowy
Masa	BCE558370B 32.0kg
	BCE558370M 32.5kg
	BCK558370M 32.5kg

IEC/EN 60350-1 - Elektryczny sprzęt do gotowania do użytku domowego - Część 1: Gamy, piekarniki, piekarniki parowe i grille – Metody pomiaru wydajności.

13.2 Oszczędzanie energii



Urządzenie wyposażono w funkcje umożliwiające oszczędzanie energii podczas codziennego pieczenia.

Upewnij się, że drzwi urządzenia są zamknięte podczas jego pracy. Nie otwieraj zbyt często drzwi podczas pieczenia. Dbaj, aby uszczelka drzwi była czysta i prawidłowo umieszczona.

Korzystanie z metalowych naczyń pozwala oszczędzać energię.

Gdy nie jest to konieczne, nie należy wstępnie nagrzewać urządzenia przed rozpoczęciem pieczenia.

Przygotowując kilka potraw, należy w miarę możliwości skracać przerwy między ich pieczeniem.

Pieczenie z termoobiegiem

Jeśli to możliwe, w celu oszczędzania energii należy korzystać z funkcji termoobiegu.

Ciepło resztkowe

Wentylator i oświetlenie będą nadal działać. Po wyłączeniu urządzenia na wyświetlaczu pojawia się informacja o ciepłe resztkowym.

Ciepło resztkowe można wykorzystać do utrzymania temperatury potrawy.

Gdy pieczenie przekracza 30 min, należy zmniejszyć temperaturę urządzenia do minimum na 3-10 min przed zakończeniem pieczenia. Dzięki ciepłu resztkowemu wewnątrz urządzenia potrawy będą się nadal piec.

Używać ciepła resztkowego do podgrzewania innych potraw.

Podtrzymywanie temperatury potraw

Wybrać najniższe możliwe ustawienie temperatury, aby wykorzystać ciepło resztkowe i podtrzymać temperaturę potrawy. Na wyświetlaczu pojawi się wskaźnik ciepła resztkowego lub temperatura.

Pieczenie z wyłączonym oświetleniem

Wyłączyć oświetlenie podczas pieczenia. Oświetlenie należy włączać tylko wtedy, gdy jest potrzebne.

Termoobieg wilgotny

Funkcja zapewnia oszczędność energii podczas pieczenia.

Podczas korzystania z tej funkcji oświetlenie wyłącza się automatycznie po 30 sekundach. Oświetlenie można ponownie włączyć, ale wpłynie to niekorzystnie na oszczędność energii.

14. STRUKTURA MENU

14.1 Menu

Krok 1	Krok 2	Krok 3	Krok 4	Krok 5
				
 – wybrać, aby przejść do Menu.	Wybrać opcję ze struktury Menu i nacisnąć OK .	Wybrać ustawienie.	OK – nacisnąć, aby potwierdzić ustawienie.	Ustawić wartość i nacisnąć przycisk OK .
Obrócić pokrętko wyboru funkcji pieczenia w położenie wyłączenia, aby wyjść z Menu.				

Struktura Menu

Gotowanie wspomagane 

Czyszczenie 

Ustawienia 

Ustawienia

01	Aktualna godzina	Zmień	02	Jasność wyświetlacza	1 - 5
03	Dźwięki przycisków	1 – Sygnał dźwiękowy 2 – Kliknięcie 3 – Dźwięk wyłączony	04	Głośność sygnału	1 - 4
05	Termosonda Działanie	1 – Alarm i zatrzymanie 2 – Alarm	06	Stoper	Wł. / Wył.
07	Oświetlenie piekarnika	Wł. / Wył.	08	Szybkie nagrzewanie	Wł. / Wył.

Ustawienia

09	Wi-Fi	Wł. / Wył.	10	Automatyczna praca w trybie sterowania zdalnego	Wł. / Wył.
11	Zapomnij sieć	Tak / Nie	12	Tryb demonstracyjny	Kod aktywacji: 2468
13	Wersja oprogramowania	Sprawdzanie	14	Wyzeruj wszystkie ustawienia	Tak / Nie

15. OCHRONA ŚRODOWISKA

Materiały oznaczone symbolem  należy poddać utylizacji. Opakowanie urządzenia włożyć do odpowiedniego pojemnika w celu przeprowadzenia recyklingu. Należy zadbać o ponowne przetwarzanie odpadów urządzeń elektrycznych i elektronicznych, aby chronić środowisko naturalne oraz ludzkie zdrowie.

Nie wolno wyrzucać urządzeń oznaczonych symbolem  razem z odpadami domowymi. Należy zwrócić produkt do miejscowego punktu ponownego przetwarzania lub skontaktować się z odpowiednimi władzami miejskimi.

Bine ați venit la AEG! Vă mulțumim pentru că ați ales produsul nostru.



În misiunea noastră de a fi sustenabili, reducem utilizarea hârtiei și oferim integral online manualele de utilizare. Accesați manualul complet de utilizare la aeg.com/manuals



Găsiți sfaturi privind utilizarea, broșuri, informații pentru depanare, service și reparații la aeg.com/support



Pentru mai multe rețete, recomandări, depanare, descărcați aplicația **My AEG Kitchen**.



Ne rezervăm dreptul asupra efectuării de modificări.

CUPRINS

1. INFORMAȚII PRIVIND SIGURANȚA.....	399
2. INSTRUCȚIUNI DE SIGURANȚĂ.....	401
3. DESCRIEREA PRODUSULUI.....	403
4. PANOUL DE COMANDĂ.....	404
5. ÎNAINTE DE PRIMA UTILIZARE.....	405
6. UTILIZAREA ZILNICĂ.....	407
7. FUNCȚIILE CEASULUI.....	412
8. UTILIZAREA ACCESORIILOR.....	414
9. FUNCȚII SUPLIMENTARE.....	416
10. INFORMAȚII ȘI SFATURI.....	416
11. ÎNGRIJIREA ȘI CURĂȚAREA.....	419
12. DEPANARE.....	422
13. EFICIENȚĂ ENERGETICĂ.....	424
14. STRUCTURA MENIULUI.....	425
15. INFORMAȚII PRIVIND MEDIUL.....	426



1. ⚠️ INFORMAȚII PRIVIND SIGURANȚA

Înainte de instalarea și de utilizarea aparatului, citiți cu atenție instrucțiunile furnizate. Producătorul nu este responsabil pentru nicio vătămare sau daună rezultată din instalarea sau utilizarea incorectă. Păstrați permanent instrucțiunile într-un loc sigur și accesibil pentru o consultare ulterioară.

1.1 Siguranța copiilor și a persoanelor vulnerabile

- Acest aparat poate fi utilizat de copiii cu vârsta mai mare de 8 ani, de persoanele cu capacități fizice, senzoriale sau mentale reduse sau de persoanele ne-experimentate doar sub supraveghere sau după o scurtă instruire care să le ofere informațiile necesare despre utilizarea sigură a aparatului și să le permită să înțeleagă pericolele la care se expun. Copiii cu vârsta mai mică de 8 ani și persoanele cu dizabilități profunde și complexe nu trebuie lăsate să se apropie de aparat dacă nu sunt supravegheate permanent.
- Copiii trebuie supravegheați pentru a vă asigura că nu se joacă cu aparatul și dispozitivele mobile My AEG Kitchen .
- Nu lăsați ambalajele la îndemâna copiilor și aruncați-le conform reglementărilor.
- AVERTISMENT: Aparatul și piesele accesibile ale acestuia devin fierbinți pe durata utilizării. Nu lăsați copiii și animalele de companie în apropierea aparatului atunci când funcționează și se răcește.
- Dacă aparatul are un dispozitiv de siguranță pentru copii, acesta trebuie activat.
- Copiii nu vor realiza operațiunile de curățare sau de întreținere care revin utilizatorului aparatului fără a fi supravegheați.

1.2 Informații generale despre siguranță

- Acest aparat poate fi utilizat numai pentru gătire.
- Acest aparat este proiectat pentru uz casnic individual într-un mediu interior.

- Acest aparat electrocasnic poate fi utilizat în birouri, camere de oaspeți, camere de oaspeți cu paturi și mic dejun, case de oaspeți în cadrul fermelor și alte spații de cazare similare, în care această utilizare nu depășește (media) nivelurile de utilizare domestică.
- Instalarea acestui aparat și înlocuirea cablului vor fi efectuate exclusiv de o persoană calificată.
- Nu folosi aparatul înainte de a-l instala în structura încorporată.
- Aparatul trebuie deconectat de la sursa de alimentare înainte de a efectua orice operațiune de întreținere.
- În cazul în care cablul de alimentare este deteriorat, acesta trebuie înlocuit de producător, de centrul de service autorizat al acestuia sau de persoane cu o calificare similară pentru a se evita electrocutarea.
- AVERTISMENT: Asigurați-vă că aparatul este oprit înainte de a înlocui becul pentru a evita o posibilă electrocutare.
- AVERTISMENT: Aparatul și piesele accesibile ale acestuia devin fierbinți pe durata utilizării. Se recomandă ca elementele de încălzire sau suprafața aparatului să nu fie atinse.
- Utilizați întotdeauna mănuși de cuptor pentru a scoate sau a pune în aparat vase sau accesorii.
- Utilizați doar sensorul alimentar (senzorul) recomandat pentru acest aparat.
- Pentru a scoate suporturile pentru raft trebuie să trageți mai întâi de partea din față a suportului, după care să îndepărtați capătul din spate de pereții laterali. Instalați suporturile pentru raft în ordine inversă.
- Nu folosiți un aparat de curățat cu abur pentru a curăța aparatul.
- Nu folosiți substanțe abrazive dure sau raclete ascuțite de metal pentru a curăța sticla ușii deoarece acestea pot zgâria suprafața, ceea ce poate avea drept consecință spargerea sticlei.

2. INSTRUCȚIUNI DE SIGURANȚĂ

2.1 Instalarea

AVERTISMENT!

Doar o persoană calificată trebuie să instaleze acest aparat.

- Îndepărtați toate ambalajele.
- Dacă aparatul este deteriorat, nu îl instalați sau utilizați.
- Urmați instrucțiunile de instalare furnizate împreună cu aparatul.
- Aveți întotdeauna grijă când mutați aparatul deoarece acesta este greu. Folosiți întotdeauna mănuși de protecție și încălțăminte închisă.
- Nu trageți aparatul de mâner.
- Instalați aparatul într-un loc sigur și adecvat care satisface cerințele privind instalarea.
- Respectați distanțele minime față de alte aparate și corpuri de mobilier.
- Înainte de a instala aparatul, verificați dacă ușa aparatului se poate deschide fără probleme.
- Aparatul este prevăzut cu un sistem de răcire electrică. Pentru a funcționa, acesta necesită curent electric.
- Unitatea încorporabilă trebuie să respecte cerințele de stabilitate ale DIN 68930.

Înălțimea minimă a dulapului (Înălțimea minimă a dulapului de sub blatul de lucru)	578 (600) mm
Lățimea dulapului	560 mm
Adâncimea dulapului	550 (550) mm
Înălțimea părții frontale a aparatului	594 mm
Înălțimea părții posterioare a aparatului	576 mm
Lățimea părții frontale a aparatului	595 mm
Lățimea părții posterioare a aparatului	559 mm
Adâncimea aparatului	567 mm
Adâncimea încorporabilă a aparatului	546 mm

Adâncimea cu ușa deschisă	1027 mm
Dimensiunea minimă a orificiului de ventilație. Orificiul este poziționat în partea din spate jos	560x20 mm
Lungimea cablului de alimentare electrică. Cablul este poziționat în colțul dreapta al peretelui posterior	1500 mm
Șuruburi de montaj	4x25 mm

2.2 Conexiunea la rețeaua electrică

AVERTISMENT!

Pericol de incendiu și electrocutare.

- Toate conexiunile electrice trebuie realizate de către un electrician calificat.
- Aparatul trebuie legat la o priză cu împământare.
- Asigurați-vă că parametrii de pe plăcuța cu date tehnice sunt compatibili cu valorile nominale ale sursei de alimentare.
- Utilizați întotdeauna o priză cu protecție (împământare) contra electrocutării, montată corect.
- Nu folosiți prize multiple și cabluri prelungitoare.
- Procedați cu atenție pentru a nu deteriora ștecherul și cablul de alimentare electrică. Dacă este necesară înlocuirea cablului de alimentare, acesta trebuie înlocuit numai de către Centrul de service autorizat.
- Nu lăsați cablurile de alimentare electrică să atingă sau să se afle în apropierea ușii aparatului sau a nișei de sub aparat, în special atunci când acesta funcționează sau ușa este fierbinte.
- Protecția la electrocutare a pieselor aflate sub tensiune și izolate trebuie fixată astfel încât să nu permită scoaterea ei fără folosirea unor unelte.
- Introduceți ștecherul în priză numai după încheierea procedurii de instalare. Asigurați accesul la priză după instalare.

- Dacă priza de curent prezintă jocuri, nu conectați ștecherul.
- Nu trageți de cablul de alimentare pentru a scoate din priză aparatul. Trageți întotdeauna de ștecher.
- Folosiți doar dispozitive de izolare adecvate: întrerupătoare pentru protecția liniei, siguranțe (siguranțe înfiletabile scoase din suport), contactori și declanșatori la protecția de împământare.
- Instalația electrică trebuie să fie prevăzută cu un dispozitiv de izolare, care să vă permită să deconectați aparatul de la rețea la toți polii. Dispozitivul izolator trebuie să aibă o deschidere între contacte de cel puțin 3 mm.
- Acest aparat este livrat cu un ștecăr și un cablu de alimentare electrică.

2.3 Utilizarea

AVERTISMENT!

Pericol de rănire, arsuri și electrocutare sau explozie.

- Nu modificați specificațiile acestui aparat.
- Verificați dacă orificiile de ventilație nu sunt blocate.
- Nu lăsați aparatul nesupravegheat în timpul funcționării.
- Dezactivați aparatul după fiecare întrebuințare.
- Procedați cu atenție la deschiderea ușii aparatului atunci când aparatul este în funcțiune. Se poate degaja aer fierbinte.
- Nu acționați aparatul având mâinile umede sau când acesta este în contact cu apa.
- Nu aplicați presiune asupra ușii deschise.
- Nu utilizați aparatul ca suprafață de lucru sau ca loc de depozitare.
- Deschideți ușa aparatului cu atenție. Utilizarea unor ingrediente cu conținut de alcool poate determina prezența aburilor de alcool în aer.
- Nu lăsați scântele sau flăcările deschise să intre în contact cu aparatul atunci când deschideți ușa.
- Produsele inflamabile sau obiectele umezite cu produse inflamabile nu trebuie introduse în aparat, nici puse alături sau deasupra acestuia.
- Nu faceți publică parola dvs. de Wi-Fi.

AVERTISMENT!

Pericol de deteriorare a aparatului.

- Pentru a preveni deteriorarea sau decolorarea emailului:
 - nu puneți vase sau alte obiecte în aparat direct pe baza acestuia.
 - nu puneți folie din aluminiu direct pe baza cavității aparatului.
 - nu puneți apă direct în aparatul fierbinte.
 - nu țineți vase umede și alimente în interior după încheierea gătirii.
 - procedați cu atenție la demontarea sau instalarea accesoriilor.
- Decolorarea emailului sau a oțelului inoxidabil nu are niciun efect asupra funcționării aparatului.
- Folosiți o cratiță adâncă pentru prăjiturile însirocate. Sucurile de fructe lasă pete care pot fi permanente.
- Gătiți întotdeauna cu ușa închisă a aparatului.
- Dacă aparatul este instalat în spatele unui panou de mobilă (de ex. o ușă), asigurați-vă că ușa nu se închide niciodată atunci când aparatul funcționează. Căldura și umezeala se pot acumula în spatele panoului închis de mobilă ceea ce produce daune aparatului, unității carcasei sau podelei. Nu închideți panoul de mobilă dacă aparatul nu s-a răcit complet după utilizare.

2.4 Îngrijirea și curățarea

AVERTISMENT!

Pericol de rănire, incendiu sau de deteriorare a aparatului.

- Înainte de a efectua operațiile de întreținere, dezactivați aparatul și scoateți ștecherul din priză.
- Verificați dacă aparatul s-a răcit. Există riscul de spargere a panourilor de sticlă.
- Înlocuiți imediat panourile de sticlă ale ușii dacă acestea sunt deteriorate. Contactați Centrul de service autorizat.
- Aveți grijă atunci când îndepărtați ușa aparatului. Ușa este grea!
- Curățați regulat aparatul pentru a preveni deteriorarea materialului de la suprafață.

- Curățați aparatul cu o lavetă moale, umedă. Utilizați numai detergenți neutri. Nu folosiți produse abrazive, bureți abrazivi, solvenți sau obiecte metalice.
- Dacă folosiți un spray pentru cuptor, respectați instrucțiunile de siguranță de pe ambalajul acestuia.
- Nu curățați emailul catalitic cu detergenți.

2.5 Iluminare interioară

⚠ AVERTISMENT!

Pericol de electrocutare.

- Referitor la becul (becurile) din acest produs și becurile de schimb vândute separat: Aceste becuri sunt concepute pentru a suporta situațiile fizice extreme din aparatele electrocasnice, cum ar fi cele de temperatură, vibrație, umiditate sau au rolul de a semnaliza informații privitoare la starea operațională a aparatului. Acestea nu sunt destinate utilizării în alte aplicații și nu sunt adecvate pentru iluminarea camerelor din locuință.

- Acest produs conține o sursă de lumină cu clasa de eficiență energetică G.
- Folosiți exclusiv becuri cu aceleași specificații.

2.6 Serviciul de asistență tehnică

- Pentru a repara aparatul contactați Centrul de service autorizat.
- Utilizați doar piese de schimb originale.

2.7 Eliminare

⚠ AVERTISMENT!

Pericol de vătămare sau sufocare.

- Contactați autoritatea locală pentru informații privind eliminarea aparatului.
- Deconectați aparatul de la sursa de alimentare electrică.
- Tăiați cablul de alimentare electrică chiar de lângă aparat și aruncați-l.
- Scoateți încuietoarea ușii pentru a nu permite copiilor sau animalelor de companie să rămână blocați în aparat.

3. DESCRIEREA PRODUSULUI

3.1 Prezentare generală

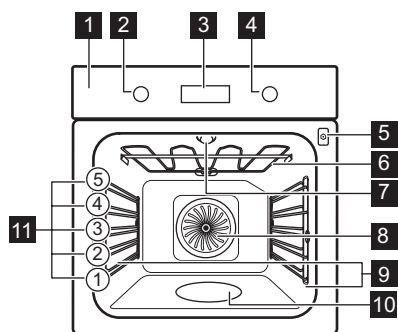

- 1 Panou de comandă
- 2 Buton de selectare pentru funcții de gătit
- 3 Afișaj
- 4 Buton de comandă
- 5 Priză pentru senzorul de gătit
- 6 Element de încălzire
- 7 Bec
- 8 Ventilator
- 9 Suport pentru raft, detașabil
- 10 Adâncitură cavitate
- 11 Poziții raft

3.2 Accesorii

Raft sârmă

Pentru veselă, forme pentru prăjituri, fripturi.

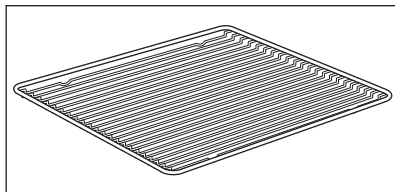

Tavă de gătit

Pentru prăjituri și biscuiți.

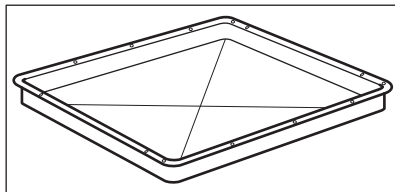

Cratiță

Pentru coacere și frigere sau ca tavă pentru grăsimi.

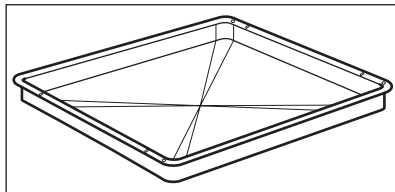

Senzor de gătire

Pentru a măsura temperatura din interiorul mâncării.

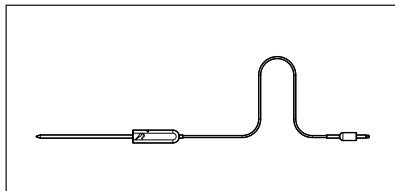

Ghidaje telescopice

Pentru a introduce și a scoate mai ușor tăvile și grătarul metalic.

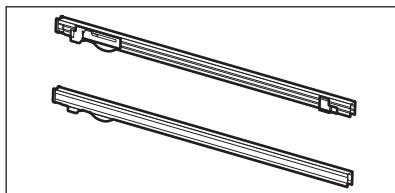

4. PANOUL DE COMANDĂ

4.1 Butoane de selectare retractabile

Pentru a utiliza aparatul, apăsați butonul. Butonul iese în afară.

4.2 Prezentarea panoului de comandă

Selectați o funcție de gătire pentru a porni aparatul. Rotiți butonul de selectare pentru funcțiile de gătire la poziția oprit pentru a opri aparatul.



Cronometru



Încălzire rapidă



Iluminare



Senzor de gătire

OK

Confirmare setare

4.3 Afișaj

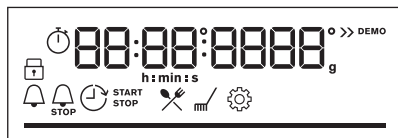

Afișaj cu funcțiile cheie.

Indicatorii afișajului

Indicatori de bază



Blocare



Gătire asistată



Curățare



Setări



Încălzire rapidă

Indicatoare cronometru



Cronometru



STOP
Timp de terminare



Temporizare



Cronometru numără-
toare directă



Wi-Fi conexiunea este pornită.



Operatii de la distanta se aprinde.

Wi-Fi indicatorul - clipește atunci când aparatul poate fi conectat la Wi-Fi.

Operatii de la distanta Indicatorul - aparatul poate fi controlat de la distanță.

Bară de progres - pentru temperatură sau timp. Bara este complet roșie atunci când aparatul atinge temperatura setată.



Indicator pentru gătit cu abur



Senzor de gătit Indicator



5. ÎNAINTE DE PRIMA UTILIZARE

AVERTISMENT!

Consultați capitolele privind siguranța.

5.1 Curățarea inițială

Înainte de prima utilizare curățați cuptorul gol și setați timpul:



00:00

Setarea timpului. Apăsați **OK**.

5.2 Preîncălzirea inițială

Preîncălziți cuptorul gol înainte de a-l folosi prima dată.

Pasul 1 Scoateți toate accesoriile din cuptor și suporturile pentru raftul mobil.

Pasul 2 Setați temperatura maximă a funcției: 
Lăsați cuptorul să funcționeze timp de 1 h.

Pasul 3 Setați temperatura maximă a funcției: 
Lăsați cuptorul să funcționeze timp de 15 min.

 Cuptorul poate emite un miros și fum în timpul pre-încălzirii. Asigurați-vă că încăperea este ventilată.

5.3 Conexiune wireless

Pentru a conecta aparatul electrocasnic trebuie să:

- Rețea wireless cu conexiune la Internet.
- Dispozitiv mobil conectat la aceeași rețea wireless.

Pasul 1 Pentru a descărca aplicația My AEG Kitchen : Scațați codul QR de pe plăcuța cu date tehnice cu camera de pe dispozitivul dvs. mobil pentru a fi redirecționat(ă) către pagina de pornire AEG. Plăcuța cu datele tehnice se află pe cadrul frontal al cavității aparatului. De asemenea, puteți descărca aplicația direct din app store.

Pasul 2 Urmați instrucțiunile de integrare a aplicației.

Pasul 3 Rotiți butonul de selectare a funcțiilor de gătire pentru a selecta: .

Pasul 4 Rotiți butonul de comandă pentru a selecta: Setări. Porniți Wi-Fi. Consultați capitolul „Structura meniului”.

Frecvența	2.4 GHz WLAN 2400 - 2483,5 Mhz
Protocol	IEEE 802.11b DSSS, 802.11g/n OFDM
Putere maximă	EIRP < 20 dBm (100 mW)
Modul Wi-Fi	NIUS-50

5.4 Licențele software

Software-ul din acest produs conține componente care se bazează pe software-ul gratuit și open source. AEG Electrolux recunoaște și mulțumește pentru contribuțiile comunităților de open software și robotică la proiectul de dezvoltare.

Pentru a accesa codul sursă al acestor componente software open source, gratuite

ale căror condiții de licență necesită publicare și pentru a vedea informațiile complete privind drepturile de autor și termenii de licență aplicabili, vizitați: <http://aeg.opensoftwarerepository.com> (dosar NIUS).

6. UTILIZAREA ZILNICĂ

⚠ AVERTISMENT!

Consultați capitolele privind siguranța.

6.1 Modul de setare Funcții de încălzire

Pasul 1 Rotiți butonul de selectare pentru funcțiile de gătire pentru a selecta o funcție de gătire.

Pasul 2 Rotiți butonul de selectare pentru a seta temperatura.

 - apăsa lung pentru a activa funcția: Încălzire rapidă. Este disponibilă pentru anumite funcții ale cuptorului.

Gătire la abur

Verificați dacă cuptorul s-a răcit.

Pasul 1

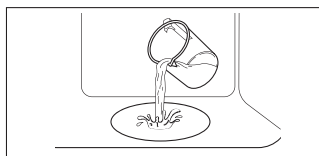

Umpleți adâncitura cavității cu apă de la robinet.

Pasul 2



Selectați funcția de gătire cu abur.

Pasul 3



Setați temperatura.

Pasul 4

Preîncălziți cuptorul timp de 10 min pentru a crea umiditate. Introduceți mâncarea în cuptor.

i Capacitatea maximă a adânciturii cavității este de 250 ml. Nu reumpleți adâncitura cavității în timpul gătirii sau atunci când cuptorul este fierbinte.

La terminarea gătirii cu abur:

Pasul 1

Rotiți butonul de selectare pentru funcțiile de gătire la poziția oprit pentru a opri cuptorul.











Pasul 2

Deschideți ușa cu atenție. Umiditatea eliberată poate produce arsuri.

Pasul 3

Verificați dacă cuptorul s-a răcit. Îndepărtați apa rămasă din adâncitura cavității.

6.2 Funcții de încălzire

Funcția de încălzire	Utilizare
 Aer cald cu ventilatie	Pentru a coace simultan pe trei rafturi și pentru a deshidrata alimentele. Setează temperatura cu 20 - 40 °C mai jos decât pentru Încalzire sus si jos.
 Încalzire sus si jos	Pentru a coace și rumeni alimentele fără să schimbi poziția raftului.
 SteamBake	Pentru a adăuga umiditate în timpul gătitului. Pentru a obține culoarea adecvată și crusta crocantă în timpul coacerii. Pentru ca preparatele să nu se usuce în timpul re-încălzirii. Pentru conservarea fructelor sau legumelor.
 Funcție Pizza	Pentru a coace pizza. Pentru rumenire intensivă și blaturi crocante.
 Încălzire jos	Pentru a coace prăjituri crocante la bază și pentru a conserva alimentele.
 Preparate congelate	Pentru a găti mâncăruri semipreparate crocante, cum ar fi cartofi prăjiți, cartofi wedge sau rulouri crocante.
 Aer cald umed	Această funcție este concepută să economisească energia în timpul gătitului. Atunci când folosești această funcție, temperatura din cavitate poate fi diferită de temperatura setată. Este folosită căldura reziduală. Nivelul de căldură poate fi redus. Pentru mai multe informații, consultă capitolul „Utilizarea zilnică”, note cu privire la: Aer cald umed.
 Grill	Pentru gătitul la grătar a feliilor subțiri de alimente și pentru pâine prăjită.
 Gătire intensiva	Pentru a rumeni bucăți mari de carne sau carne de pasăre nedezosată pe un singur raft. Pentru gratinare și rumenire.
 Meniu	Pentru a intra în meniu: Gătire asistată, Curățare, Setări.

6.3 Note cu privire la: Aer cald umed

Această funcție a fost folosită pentru conformarea cu clasa de eficiență energetică și cerințele de ecodesign (în conformitate cu EU 65/2014 și EU 66/2014). Teste conforme cu:

IEC/EN 60350-1

Ușa cuptorului trebuie închisă pe durata gătitului pentru a nu întrerupe funcția astfel încât cuptorul să funcționeze cu cea mai ridicată eficiență energetică posibilă.

Atunci când folosiți această funcție, becul se stinge automat după 30 de sec.

Pentru instrucțiuni de gătire consultați capitolul „Informații și sfaturi”, Aer cald umed. Pentru recomandări generale privind

economia de energie, consultați capitolul „Eficiența energetică”, Economisirea energiei.

6.4 Cum se setează: Gătire asistată

Fiecare preparat din acest submeniu are o funcție de gătire și temperatură recomandate. Utilizați funcția pentru a pregăti rapid un preparat cu setările implicite. Puteți, de asemenea, regla timpul și temperatura.

Când funcția se termină, verificați dacă mâncarea este gata.

Pentru anumite preparate, puteți găti și cu:		Gradul până la care este gătit un preparat:	
<ul style="list-style-type: none"> Senzor de gătire 		<ul style="list-style-type: none"> În sânge Mediu Bine făcut 	
Pasul 1	Pasul 2	Pasul 3	Pasul 4
		P1 - P...	OK
Intrați în Meniu.	Selectați Gătire asistată. Apăsati OK.	Selectați preparatul. Apăsati OK.	Introduceți preparatul în cuptor. Confirmați setarea.

6.5 Gătire asistată

Legendă



Senzor de gătire disponibil. Puneți Senzor de gătire în cea mai groasă parte a vasului. Aparatul se oprește când temperatura setată a Senzor de gătire este atinsă.



Cantitatea de apă pentru funcția abur.

Legendă















Preîncălziți aparatul înainte de a începe să gătiți.



















































Nivel raft.

Afișajul indică **P** și un număr al preparatului pe care îl puteți verifica în tabel.

Preparat	Greutate	Nivel raft / Accesorii
1 Friptură de vită, în sânge		
2 Friptură de vită, mediu	1 - 1.5kg; 4 - 5 cm bucăți groase	2 ; tavă de gătit Prăjiți carnea timp de câteva minute într-o cratiță fierbințe. Introduceți în aparat.
3 Friptură de vită, bine făcut		
4 Friptură, medie	180 - 220g per bucată; 3 cm felii groase	3 ; vas pentru friptură peraf de sârmă Prăjiți carnea timp de câteva minute într-o cratiță fierbințe. Introduceți în aparat.





	Preparat	Greutate	Nivel raft / Accesorii
5	Friptură de vită / fierbere înăbușit (coastă superioară, pulpă superioară, groasă)	1.5 - 2kg	 2; vas pentru friptură pe raft de sârmă Prăjiți carnea timp de câteva minute într-o cratiță fierbinte. Adăugați lichid. Introduceți în aparat.
6	Friptură de vită, în sânge (gătire la temp. scăzută)		
7	Friptură de vită, mediu (gătire la temp. scăzută)	1 - 1.5kg; 4 - 5 cm bucăți groase	 2; tavă de gătit Folosiți mirodeniile preferate sau doar sare și piper proaspăt măcinat. Prăjiți carnea timp de câteva minute într-o cratiță fierbinte. Introduceți în aparat.
8	Friptură de vită, bine făcută (gătire la temp. scăzută)		
9	File, în sânge (gătire la temp. scăzută)		
10	File, mediu (gătire la temp. scăzută)	0,5 - 1,5 kg; 5 - 6 cm bucăți groase	 2; tavă de gătit Folosiți mirodeniile preferate sau doar sare și piper proaspăt măcinat. Prăjiți carnea timp de câteva minute într-o cratiță fierbinte. Introduceți în aparat.
11	File, făcut (gătire la temp. scăzută)		
12	Friptură de vițel (de ex. spată)	0.8 - 1.5kg; 4 cm bucăți groase	 2; vas pentru friptură pe raft de sârmă Utilizați mirodeniile favorite. Adăugați lichid. Friptură acoperită.
13	Friptură de ceafă de porc sau pulpă	1.5 - 2kg	 2; preparat pentru coacere pe raft de sârmă La jumătatea duratei de gătire, întoarceți carnea.
14	Carne de porc (gătire la temperatură scăzută)	1.5 - 2kg	 2; tavă de gătit Utilizați mirodeniile favorite. Pentru a obține o rumenire uniformă, întoarceți carnea după jumătate din durata de gătit.
15	File, proaspăt	1 - 1.5kg; 5 - 6 cm bucăți groase	 2; vas pentru friptură pe raft de sârmă Utilizați mirodeniile favorite.
16	Coaste de porc	2 - 3kg; utilizați crud, 2 - 3 cm nervuri de rezervă subțiri	 3 cratiță adâncă Adăugați lichid pentru a acoperi baza unui preparat. La jumătatea duratei de gătire, întoarceți carnea.
17	Pulpă de miel cu os	1.5 - 2kg; 7 - 9 cm bucăți groase	 2; vas pentru friptură pe tavă de gătit Adăugați lichid. La jumătatea duratei de gătire, întoarceți carnea.
18	Pui întreg	1 - 1.5kg; Proaspăt	 2;  200 ml; vas pentru tocăniță pe tavă de gătit Utilizați mirodeniile favorite. Întoarceți puiul după jumătate din durata de gătit pentru a rumeni uniform.
19	Jumătate de pui	0.5 - 0.8kg	 3 tavă de gătit Utilizați mirodeniile favorite.

	Preparat	Greutate	Nivel raft / Accesorii
20	Piept de pui	180 - 200g per bucată	  2; prepat caserolă pe raft de sârmă Utilizați mirodeniile favorite. Prăjiți carnea timp de câteva minute într-o cratiță fierbinte.
21	Pulpe de pui, proaspete	-	  3; tavă de gătit Dacă ați marinat mai întâi pulpele de pui, setați o temperatură mai redusă și gătiți-le mai mult timp.
22	Rață întreagă	2 - 3kg	  2; vas pentru friptură pe raft de sârmă Utilizați mirodeniile favorite. Puneți carnea pe friptură. Întoarceți rața la jumătatea duratei de gătire.
23	Gâscă întreagă	4 - 5kg	  2; cratiță adâncă Utilizați mirodeniile favorite. Puneți carnea în tava de gătit. Întoarceți gâsca după jumătate din durata de gătire.
24	Bucată de carne	1kg	  2; raft de sârmă Utilizați mirodeniile favorite.
25	Pește întreg, la grătar	0.5 - 1kg per pește	  2; tavă de gătit Umpleți peștele cu unt și folosiți mirodenii și ierburi aromatice favorite.
26	File de pește	-	  3; preparat caserole pe raft de sârmă Utilizați mirodeniile favorite.
27	Prăjitură cu brânză	-	 2;  tavă demontabilă de 28 cm pe raft de sârmă
28	Prăjitură cu mere	-	  2;  100 - 150 ml; tavă de gătit
29	Tartă cu mere	-	 2; formă pentru plăcintă pe raft de sârmă
30	Plăcintă cu mere	-	  2;  100 - 150 ml;  formă pentru plăcintă de 22 de cm pe raft de sârmă
31	Negresa	2kg de aluat	 3 cratiță adâncă
32	Brioșe cu ciocolată	-	  2;  100 - 150 ml; tavă pentru brioșe pe raft de sârmă
33	Bucată de prăjitură	-	 2; tavă pentru pâine pe raft de sârmă
34	Cartofi copti	1kg	 2; tavă de gătit Puneți cartofii întregi cu pielea în tava de gătit.
35	Cartofi wedges	1kg	 3 tavă de gătit tapetată cu hârtie de copt Utilizați mirodeniile favorite. Tăiați cartofii în bucăți.
36	Legume mixte la grătar	1 - 1.5kg	 3 tavă de gătit tapetată cu hârtie de copt Utilizați mirodeniile favorite. Tăiați legumele în bucăți.
37	Crochete, congelate	0.5kg	 3; tavă de gătit

	Preparat	Greutate	Nivel raft / Accesorii
38	Cartofi, congelați	0.75kg	 3; tavă de gătit
39	Lasagna cu carne / legume cu foi uscate de paste	1 - 1.5kg	 2; vas pentru tocăniță peraft de sârmă
40	Cartofi gratinați (cartofii cruzi)	1 - 1.5kg	 1; preparat caserolă pe raft de sârmă Rotiți preparatul la jumătatea duratei de gătire.
41	Pizza proaspătă, subțire	-	  2;  100 ml; tavă de gătit tapetată cu hârtie de copt
42	Pizza proaspătă, groasă	-	  2 tavă de gătit tapetată cu hârtie de copt
43	Quiche	-	 2; formă pentru copt raft de sârmă
44	Baghetă / Ciabatta / Pâine albă	0.8kg	  2;  150 ml; tavă de gătit tapetată cu hârtie de copt Mai mult timp necesar pentru pâinea albă.
45	Pâine integrală / se-cară / neagră în tava de pâine	1kg	  2;  150 ml; tavă de gătit tapetată cu hârtie de copt/ raft de sârmă

7. FUNCȚIILE CEASULUI

7.1 Funcțiile ceasului

Funcția ceas	Aplicație
 Cronometru	La încheierea duratei este emis semnalul sonor.
 Durată gătire	Când cronometrul ajunge la final, este emis un sunet și funcția de gătire se oprește.
 Temporizare	Pentru a amâna pornirea și/sau terminarea gătirii.
 Cronometru numărătoare directă	Maximul este 23 h 59 min. Această funcție nu are niciun efect asupra operării cuptorului. Pornirea și oprirea Cronometru numărătoare directă selectați: Meniu, Setări.

7.2 Modul de setare: Funcțiile ceasului

Modul de setare Timpul		
Pasul 1	Pasul 2	Pasul 3

Modul de setare Timpul



Pentru a modifica ora curentă, intrați în meniu și selectați Setări, setare timp .

Setați ceasul.

Apăsați: OK.

Modul de setare Cronometru

Pasul 1



Apăsați: .

Afișajul indică:
0:00

Pasul 2



Setați Cronometru

Pasul 3



Apăsați: OK.

 Cronometrul pornește imediat numărătoarea inversă.

Modul de setare Durată gătire

Pasul 1



Alegeți o funcție de gătire și setați temperatura.

Pasul 2



Apăsați în mod repetat: .

Afișajul indică:
0:00

STOP

Pasul 3



Setați timpul de gătire.

Pasul 4



Apăsați: OK.

 Cronometrul pornește imediat numărătoarea inversă.

Modul de setare Temporizare

Pasul 1



Selectați funcția de gătire.

Pasul 2



Apăsați în mod repetat: .

Afișajul arată: timpul

START

Pasul 3



Setați ora de start.

Pasul 4



Apăsați: OK.

Afișajul indică:
--:--
 STOP

Pasul 5



Setați ora de sfârșit.

Pasul 6



Apăsați: OK.

 Cronometrul începe numărătoarea inversă la ora de start setată.

8. UTILIZAREA ACCESORIILOR

AVERTISMENT!

Consultați capitolele privind siguranța.

anti-răsturnare. Marginea ridicată a raftului împiedică alunecarea vaselor de pe raft.

8.1 Introducerea accesoriilor

O mică adâncitură în partea de sus sporește siguranța. Adânciturile sunt și dispozitive

Raft sârmă:

Împinge raftul pe șinele de ghidare ale suportului pentru rafturi.

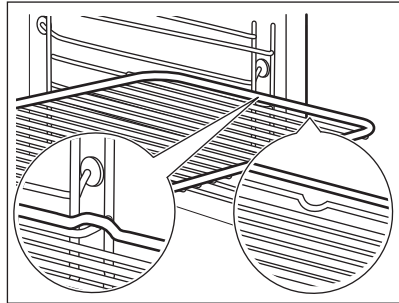

Tavă de gătit / Cratiță adâncă:

Împinge tava pe șinele de ghidare.

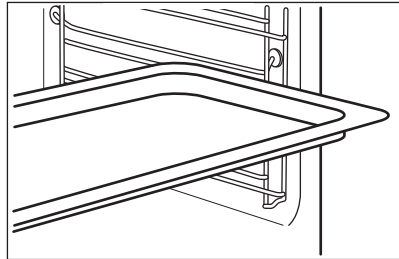

8.2 Senzor de gătire

Senzor de gătire - măsoară temperatura din interiorul alimentului.

Există două temperaturi care trebuie setate:



Temperatura cuptorului.



Temperatura zonei de mijloc.

Pentru rezultate optime de gătire:

Ingredientele trebuie să fie la temperatura camerei.

Nu se va utiliza pentru preparate lichide.

În timpul gătirii trebuie să rămână în preparat.

8.3 Modul de utilizare: Senzor de gătire

Pasul 1 Porniți cuptorul.

Pasul 2 Setati o functie de încălzire și, dacă este necesar, temperatura cuptorului.

Pasul 3 Introduceți: Senzor de gătire.

Carne, pasăre și pește

Caserolă

Introduceți vârful Senzor de gătire în mijlocul bucății de carne, pește, în cea mai groasă parte, dacă este posibil. Asigurați-vă că cel puțin 3/4 din Senzor de gătire se află în interiorul preparatului.

Introduceți vârful Senzor de gătire exact în centrul case-rolei. Senzor de gătire trebuie să rămână într-un loc fix în timpul gătirii. Folosiți un ingredient solid pentru a realiza acest lucru. Folosiți marginea tăvii de gătit pentru a sprijini mânerul de silicon al Senzor de gătire. Vârful Senzor de gătire nu trebuie să atingă fundul unui vas de copt.

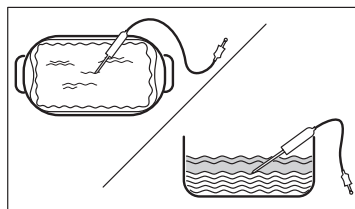
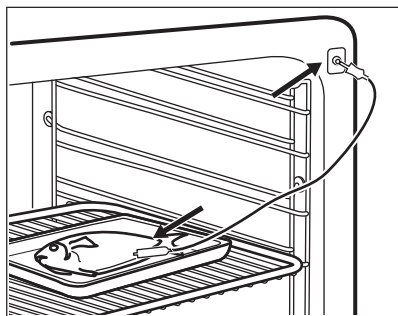

Pasul 4 Conectați Senzor de gătire la priza din partea frontală a cuptorului. Afișajul indică temperatura curentă a: Senzor de gătire.

Pasul 5  - apăsați pentru a seta temperatura zonei de mijloc a senzorului.

Pasul 6 **OK** - apăsați pentru a confirma. Când alimentul atinge temperatura setată, este emis semnalul sonor. Puteți alege să opriți sau să continuați gătitul pentru a vă asigura că mâncarea este bine făcută.

Pasul 7 Scoateți Senzor de gătire conectorul din priză și preparatul din cuptor.

AVERTISMENT!

Există pericolul de arsuri deoarece Senzor de gătire devine fierbinte. Aveți grijă atunci când îl deconectați și îl scoateți din mâncare.

9. FUNCȚII SUPLIMENTARE

9.1 Blocare

Această funcție împiedică modificarea accidentală a funcției aparatului.

Activare atunci când aparatul este în funcțiune - modul de gătire setat va continua, dar panoul de comandă va fi blocat.

Activare atunci când aparatul este oprit - nu poate fi activată, panoul de comandă este blocat.





 OK - apasă lung pentru a activa funcția.
Va fi emis un semnal sonor.

 OK - apasă lung pentru a dezactiva.

 3 x  - va lumina intermitent atunci când funcția de blocare este activată.

9.2 Oprirea automată

Din motive de siguranță, aparatul se oprește după o perioadă dacă o funcție de gătire este activă și nu modificați nicio setare.

 (°C)	 (h)
30 - 115	12.5
120 - 195	8.5
200 - 245	5.5



250 - maxim



3

Oprirea automată nu funcționează cu aceste funcții: Iluminare, Senzor de gătire, Temporizare.

9.3 Ventilator de răcire

Atunci când aparatul este în funcțiune, ventilatorul de răcire pornește automat pentru a menține reci suprafețele aparatului. Dacă oprești cuptorul, ventilatorul de răcire va continua să funcționeze până când aparatul s-a răcit.

10. INFORMAȚII ȘI SFATURI

10.1 Recomandări pentru gătit



Temperatura și duratele de gătire din tabele sunt doar orientative. Acestea depind de rețetele și de calitatea și cantitatea ingredientelor utilizate.



Aparatul tău poate să se comporte diferit la coacere sau rumenire față de aparatul tău anterior. Sfaturile de mai jos prezintă setările recomandate pentru temperatură, durata gătirii și poziția raftului pentru anumite tipuri de alimente.

Dacă nu găsești setările pentru o anumită rețetă, caută alta similară.

10.2 Aer cald umed

Pentru cele mai bune rezultate, respectați sugestiile din tabelul de mai jos.

Utilizați raftul de pe al treilea nivel.

	 (°C)	 (min)
Paste la cuptor	200 - 220	45 - 55
Cartofi gratinați	180 - 200	70 - 85
Musaca	170 - 190	70 - 95
Lasagna	180 - 200	75 - 90
Paste cannelloni	180 - 200	70 - 85
Budincă cu pâine	190 - 200	55 - 70
Budincă cu orez	170 - 190	45 - 60
Prăjitură cu mere, făcută din aluat de pandișpan (prăjitură în formă rotundă)	160 - 170	70 - 80
Pâine albă	190 - 200	55 - 70

10.3 Aer cald umed - accesorii recomandate

Folosiți forme și recipiente în culori închise, fără reflexie. Acestea absorb mai bine căldura decât vasele deschise la culoare și cu reflexie.



Tigaie de pizza

Culoare închisă, fără reflexie
Diametru de 28 cm



Tavă de copt

Culoare închisă, fără reflexie
Diametru de 26 cm



Ramekin-uri

Ceramică
Diametru de 8 cm,
înălțime de 5 cm



Tavă rotundă pentru tarte





Culoare închisă, fără reflexie
Diametru de 28 cm

10.4 Tabelele de gătit pentru institutele de testare

Informații pentru institutele de testare





Teste conforme cu: EN 60350, IEC 60350.

Coacerea pe un singur nivel - coacerea în forme





		 °C	 min	
Pandișpan fără grăsimi	Aer cald cu ventilatie	160	45 - 60	2
Pandișpan fără grăsimi	Încalzire sus si jos	160	45 - 60	2
Plăcintă cu mere, 2 forme Ø20 cm	Aer cald cu ventilatie	160	55 - 65	2
Plăcintă cu mere, 2 forme Ø20 cm	Încalzire sus si jos	180	55 - 65	1
Biscuit sfărâmicios	Aer cald cu ventilatie	140	25 - 35	2
Biscuit sfărâmicios	Încalzire sus si jos	140	25 - 35	2

Coacerea pe un singur nivel - biscuiți

Utilizați raftul de pe al treilea nivel.

		 °C	 min
Prăjituri mici, 20 bucăți pe tavă, preîncălziți cuptorul gol	Aer cald cu ventilatie	150	20 - 30
Prăjituri mici, 20 bucăți pe tavă, preîncălziți cuptorul gol	Încalzire sus si jos	170	20 - 30





Coacere pe mai multe niveluri - biscuiți

		 °C	 min	
Biscuit sfărâmicios	Aer cald cu ventilatie	140	25 - 45	2 / 4
Prăjituri mici, 20 bucăți pe ta- vă, preîncălziți cuptorul gol	Aer cald cu ventilatie	150	25 - 35	1 / 4
Pandișpan fără grăsimi	Aer cald cu ventilatie	160	45 - 55	2 / 4
Plăcintă cu mere, 1 formă per grilă (Ø 20 cm)	Aer cald cu ventilatie	160	55 - 65	2 / 4

Grill

Preîncălziți cuptorul gol timp de 5 minute.

Grill cu setarea maximă a temperaturii.

			
Pâine prăjită	Grill	1 - 2	5
Friptură de vită, întoarceți la jumătatea duratei de gătit	Grill	24 - 30	4

11. ÎNGRIJIREA ȘI CURĂȚAREA

AVERTISMENT!

Consultați capitolele privind siguranța.

11.1 Observații privind curățarea



Agenți de curățare

Curăța partea din față a aparatului doar cu o lavetă din microfibră, cu apă caldă și un detergent neagresiv.

Folosește o soluție de curățare dedicată pentru suprafețe metalice.

Curăța petele cu un detergent neagresiv. Nu îl folosi pe suprafețele catalitice.



Utilizarea zilnică

Curăța cavitatea după fiecare utilizare. Depunerile de grăsime sau de orice alte reziduuri pot provoca un incendiu.

Nu depozita preparatele în aparat pentru mai mult de 20 de minute. Usucă cavitatea după fiecare utilizare doar cu o lavetă din microfibră.



Accesorii

Curăța toate accesoriile după fiecare utilizare și lăsa-le să se usuce. Folosește doar o lavetă din microfibră, apă caldă și un detergent neagresiv. Nu curăța accesoriile în mașina de spălat vase.

Nu curăța accesoriile anti-aderente folosind un agent de curățare abraziv sau obiecte cu margini ascuțite.

11.2 Cum se curăță: Adâncitură cavitate

Curățați adâncitura cavității pentru a îndepărta reziduurile de calcar după ce gătiți cu abur.

Pasul 1

Pasul 2

Pasul 3

Turnați: 250 ml de oțet din vin alb în adâncitura cavității. Folosiți un oțet de maxim 6%, fără niciun aditiv.

Lăsați oțetul să dizolve reziduurile de calcar la temperatura mediului ambiant timp de 30 de minute.

Curățați cavitatea cu apă caldă și o lavetă moale.

Pentru funcția: SteamBake curățați cuptorul la fiecare 5 - 10 cicluri de gătire.

11.3 Cum se scot: Suporturile pentru raft

Scoateți suporturile raftului pentru a curăța cuptorul.

Pasul 1 Oprii cuptorul și așteptați să se răcească.

Pasul 2 Trageți partea din față a suportului pentru rafturi și îndepărtați-o de perețele lateral.

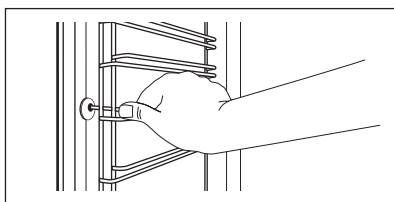

Pasul 3 Trageți partea din spate a suportului pentru raft și îndepărtați-o de perețele lateral și îndepărtați.

Pasul 4 Instalați suporturile pentru raft în ordine inversă. Știfturile de fixare de pe ghidajele telescopice trebuie să fie îndreptate spre față.

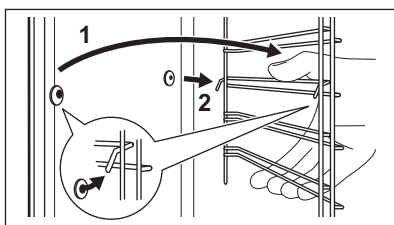

11.4 Modul de utilizare: Curățarea catalitică



Cavitatea (numai capacul ventilatorului catalitic) este acoperită cu email catalitic. Acestea absorb grăsimea în timpul catalizei.

Petele sau decolorarea stratului catalitic nu au niciun efect asupra curățării.

Curățați cuptorul folosind curățare catalitică

Înainte de curățarea catalitică, scoateți toate accesoriile.

Pasul 1

Selectați: Meniu  / Curățare  și apăsați **OK** de trei ori.

Pasul 2

La încheierea curățării este emis semnalul sonor. Cuptorul se stinge.

Pasul 3

Când cuptorul este rece, curățați podeaua cuptorului cu o lavetă moale și umedă

Durată: 1 h. Smalțul catalitic se curăță singur, nu îl curățați cu o lavetă.

11.5 Modul de utilizare: Capac catalitic pentru ventilator

Capacul ventilatorului este acoperit cu email catalitic. Acesta absoarbe grăsimea care se colectează pe pereți în timpul funcționării

cuptorului. Pentru a ajuta procedura de autocurățare, încălziți în mod regulat cuptorul gol.

Petele sau decolorarea stratului catalitic nu au niciun efect asupra curățării.

Înainte de curățarea catalitică

Opriiți cuptorul și așteptați să se răcească.

Scoateți toate accesoriile și suporturile rafturilor detașabile.

Curățați podeaua cuptorului și geamul de la interior al ușii cu apă caldă, o lavetă moale și detergent neutru.

11.6 Cum se scoate și se montează: Ușa

Puteți scoate ușa și panourile de sticlă de la interior pentru a le curăța. Numărul panourilor de sticlă este diferit în funcție de model.

⚠️ AVERTISMENT!

Ușa este grea.

⚠️ ATENȚIE!

Manevrați sticla cu grijă, în special în preajma marginilor panoului frontal. Sticla se poate sparge.

Pasul 1 Deschideți ușa complet.

Pasul 2 Ridicați și apăsați pârghiile de fixare (A) de pe cele două balamale ale ușii.

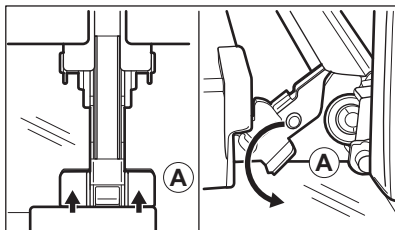

Pasul 3 Închideți ușa cuptorului până la prima poziție de deschidere (la un unghi de aproximativ 70°). Țineți ușa din ambele părți și scoateți-o din cuptor ținând-o la un unghi îndreptat în sus. Puneți ușa cu partea exterioară în jos pe o lavetă moale așezată pe o suprafață stabilă.

Pasul 4 Țineți garnitura ușii (B) pe partea superioară a ușii de ambele părți și apăsați-o către interior pentru a elibera clema.

Pasul 5 Trageți garnitura ușii spre față pentru a o scoate.

Pasul 6 Țineți panourile de sticlă ale ușii de marginea superioară unul câte unul și trageți-le în sus din ghidaj.

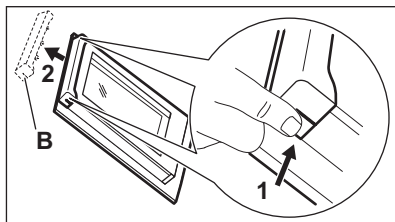

Pasul 7 Curățați panoul de sticlă cu apă și săpun. Uscați cu grijă panoul de sticlă. Nu curățați panourile de sticlă în mașina de spălat vase.

Pasul 8 După curățare urmați pașii de mai sus în ordine inversă.

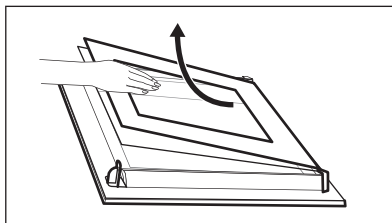

Pasul 9 Mai întâi instalați panoul mai mic, apoi cel mare și ușa. Asigurați-vă că panourile de sticlă sunt introduse în poziția corectă, în caz contrar suprafața ușii se poate supraîncălzi.

11.7 Cum se înlocuiește: Bec

AVERTISMENT!

Pericol de electrocutare.
Becul poate fi fierbinte.

Înainte de a schimba becul:

Etapa 1

Opriti cuptorul. Așteptați până când cuptorul este rece.

Etapa 2

Deconectați cuptorul de la sursa de alimentare electrică.

Etapa 3

Puneți o lavetă pe fundul cavității.

Becul de sus

Pasul 1 Rotiți capacul de sticlă și scoateți-l.

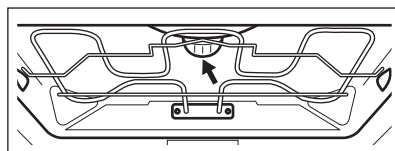

Pasul 2 Curățați capacul de sticlă.

Pasul 3 Înlocuiți becul cu un bec adecvat rezistent la o temperatură de 300 °C.

Pasul 4 Montați capacul de sticlă.

12. DEPANARE

AVERTISMENT!

Consultați capitolele privind siguranța.

12.1 Ce trebuie făcut dacă...

În orice situație care nu este prevăzută în acest tabel, contactați un Centru de service autorizat.



Aparatul nu pornește sau nu se încălzește

Problemă	Verificați dacă...
Aparatul nu poate fi activat sau utilizat.	Aparatul este conectat corect la o sursă de alimentare electrică.
Aparatul nu se încălzește.	Oprirea automată este dezactivată.
Aparatul nu se încălzește.	Siguranța nu este arsă.
Aparatul nu se încălzește.	Blocarea este dezactivată.



Componente

Problemă	Verificați dacă...
Becul este stins.	Aer cald umed - se aprinde.
Becul nu funcționează.	Becul este ars.
Senzor de gătire nu funcționează.	Fișa Senzor de gătire este introdusă complet în priză.



Coduri de eroare

Afișajul indică...	Verificați dacă...
00:00	A fost o pană de curent. Setați timpul.

Dacă afișajul prezintă un cod de eroare care nu se regăsește în acest tabel, opriți și porniți siguranța pentru a reporni aparatul. În cazul în care codul de eroare apare din nou, contactați un Centru de service autorizat.



Curățare

Problemă	Verificați dacă...
Apa se scurge din adâncitura cavității.	Este prea multă apă în adâncitura cavității.

12.2 Date pentru service

Dacă nu poți remedia problema de unul singur, contactează comerciantul sau un centru de service autorizat.

Datele necesare solicitate de centrul de service se găsesc pe plăcuța cu date tehnice. Plăcuța cu datele tehnice se află pe cadrul frontal al cavității aparatului. Nu scoate plăcuța cu date tehnice din interiorul aparatului.

Îți recomandăm să notezi datele aici:

Model (MOD.)

Numărul produsului (PNC)

Numărul de serie (S.N.)

13. EFICIENȚĂ ENERGETICĂ

13.1 Informații despre produs și Fișa cu informații despre produs

Denumirea furnizorului	AEG	
Identificarea modelului	BCE558370B 944188824 BCE558370M 944188825 BCK558370M 944188826	
Index de eficiență energetică	81.2	
Clasă de eficiență energetică	A+	
Consum de energie cu o încărcătură standard, modul convențional	1.09kWh/ciclu	
Consum de energie cu o încărcare standard, în modul ventilație	0.69kWh/ciclu	
Număr de cavitați	1	
Sursă de căldură	Energie electrică	
Volumul	71l	
Tip cuptor	Cuptor încorporabil	
Masă	BCE558370B	32.0kg
	BCE558370M	32.5kg
	BCK558370M	32.5kg

IEC/EN 60350-1 – Aparate de gătit electrocasnice – Partea 1: Gamă, cuptoare, cuptoare cu abur și grill-uri - Metode pentru măsurarea performanței.

13.2 Economisirea de energie



Aparatul este prevăzut cu unele funcții care ajută la economisirea de energie în timpul procesului zilnic de gătit.

Asigură-te că ușa aparatului este închisă în timpul funcționării. Nu deschide ușa aparatului prea des în timpul gătirii. Menține garnitura ușii curată și asigură-te că este bine fixată în poziție.

Folosește vase metalice pentru o economie optimizată de energie.

Atunci când este posibil, nu preîncălzi aparatul înainte de gătit.

Ai grijă ca pauzele să fie cât mai mici între două coaceri, atunci când pregătești mai multe preparate o dată.

Gătitul cu ventilator

Atunci când este posibil, folosește funcțiile de gătit cu ventilator pentru a economisi energie.

Căldura reziduală

Ventilatorul și lumina vor fi în continuare active. Atunci când oprești aparatul, pe afișaj va fi apărea valoarea căldurii reziduale.

Căldura poate fi utilizată pentru menținerea preparatelor calde.

Atunci când durata de gătire este mai mare de 30 de min, redu temperatura aparatului cu cel puțin 3 - 10 min înainte de încheierea gătirii. Căldura reziduală din interiorul aparatului va continua să gătească preparatul.

Folosește căldura reziduală pentru a încălzi alte preparate.

Menținerea caldă a alimentelor

Alege setarea pentru cea mai mică temperatură posibilă pentru a folosi căldura reziduală și menține preparatele calde.

Indicatorul de căldură reziduală sau al temperaturii va apărea pe afișaj.

Gătire cu lumina stinsă

Oprește lumina pe durata gătirii. Aprinde-o doar atunci când este necesar.







Aer cald umed

Funcție concepută pentru a economisi energie în timpul gătirii.

Atunci când folosești această funcție, lumina se stinge automat după 30 de sec. Poți aprinde din nou lumina, însă această acțiune va reduce economia de energie estimată.

14. STRUCTURA MENIULUI

14.1 Meniu

Pasul 1	Pasul 2	Pasul 3	Pasul 4	Pasul 5
				
 - selectați pentru a intra în Meniu.	Selectați opțiunea din Meniu structură și apăsați OK .	Selectați setarea.	OK - apăsați pentru a confirma setarea.	Reglați valoarea și apăsați OK .

Rotiți butonul de selectare pentru funcțiile de gătire la poziția oprit pentru a ieși din Meniu.

Meniu structură

Gătire asistată 

Curățare 

Setări 

Setări

01	Timpul	Modificare	02	Luminozitate display	1 - 5
03	Tonul de la taste	1 - Bip 2 - Clic 3 - Sunet oprit	04	Volum la apăsare taste	1 - 4
05	Senzor de gătire Acțiune	1 - Alarmă și oprire 2 - Alarmă	06	Cronometru numărătoare directă	Pornit/Oprit
07	Iluminare	Pornit/Oprit	08	Încălzire rapidă	Pornit/Oprit
09	Wi-Fi	Pornit/Oprit	10	Operațiune de telecomandă automată	Pornit/Oprit

Setări

11	Dezactiveaza reteaua	Da / Nu	12	Modul demo	Codul de activare: 2468
13	Versiunea software	Verificare	14	Resetati toate optiunile	Da / Nu

15. INFORMAȚII PRIVIND MEDIUL

Reciclați materialele marcate cu simbolul . Pentru a recicla ambalajele, acestea trebuie puse în containerele corespunzătoare. Ajuțați la protejarea mediului și a sănătății umane și la reciclarea deșeurilor din aparatele electrice și electrocasnice. Nu aruncați aparatele

marcate cu acest simbol  împreună cu deșeurile menajere. Returnați produsul la centrul local de reciclare sau contactați administrația orașului dvs.

Добро пожаловать в AEG! Благодарим вас за то, что вы остановили свой выбор на нашем изделии.



Мы заботимся об окружающей среде и стремимся рационально использовать ресурсы, поэтому снижаем объемы бумажной продукции и предоставляем полные версии инструкций онлайн. Полная версия инструкции доступна по адресу aeg.com/manuals



Рекомендации по использованию изделий, брошюры, руководство по устранению неисправностей, информацию о техническом обслуживании и ремонте вы можете найти на странице aeg.com/support



Скачайте приложение **My AEG Kitchen** с дополнительными рецептами, рекомендациями и информацией по поиску и устранению неисправностей.



Право на изменения сохраняется.

СОДЕРЖАНИЕ

1. СВЕДЕНИЯ ПО ТЕХНИКЕ БЕЗОПАСНОСТИ.....	429
2. УКАЗАНИЯ ПО БЕЗОПАСНОСТИ.....	431
3. ОПИСАНИЕ ПРИБОРА.....	434
4. ПАНЕЛЬ УПРАВЛЕНИЯ.....	435
5. ПЕРЕД ПЕРВЫМ ИСПОЛЬЗОВАНИЕМ.....	436
6. ЕЖЕДНЕВНОЕ ИСПОЛЬЗОВАНИЕ.....	438
7. ФУНКЦИИ ЧАСОВ.....	444
8. ИСПОЛЬЗОВАНИЕ ДОПОЛНИТЕЛЬНЫХ ПРИНАДЛЕЖНОСТЕЙ.....	445
9. ДОПОЛНИТЕЛЬНЫЕ ФУНКЦИИ.....	447
10. ПОЛЕЗНЫЕ СОВЕТЫ.....	448
11. УХОД И ОЧИСТКА.....	451
12. ПОИСК И УСТРАНЕНИЕ НЕИСПРАВНОСТЕЙ.....	454
13. ЭНЕРГЕТИЧЕСКАЯ ЭФФЕКТИВНОСТЬ.....	456
14. СТРУКТУРА МЕНЮ.....	457
15. ОХРАНА ОКРУЖАЮЩЕЙ СРЕДЫ.....	458



1. ⚠ СВЕДЕНИЯ ПО ТЕХНИКЕ БЕЗОПАСНОСТИ

Перед установкой и эксплуатацией прибора внимательно ознакомьтесь с настоящей Инструкцией по эксплуатации. Изготовитель не несет ответственность за какие-либо травмы или ущерб, возникшие вследствие неправильной установки или эксплуатации. Всегда храните эту Инструкцию под рукой в надежном месте для последующего использования.

1.1 Безопасность детей и лиц с ограниченными возможностями

- Этот прибор может использоваться детьми старше восьми лет и лицами с ограниченными физическими, сенсорными или умственными способностями и с недостаточным опытом или знаниями только при условии нахождения под присмотром лица, отвечающего за их безопасность, или после получения соответствующих инструкций, позволяющих им безопасно эксплуатировать изделие и дающих им представление об опасности, связанной с его эксплуатацией. Детям младше 8 лет и лицам с ярко выраженными и комплексными нарушениями здоровья запрещается находиться рядом с прибором без постоянного присмотра.
- Дети должны находиться под присмотром для недопущения игр с прибором и мобильными устройствами с установленным на них приложением My AEG Kitchen .
- Храните все упаковочные материалы вне досягаемости детей и утилизируйте их надлежащим образом.
- ВНИМАНИЕ! Прибор и его открытые элементы сильно нагреваются во время эксплуатации. Не подпускайте детей и домашних животных к прибору во время его использования, а также когда прибор еще не успел остыть.

- Если прибор оснащен устройством защиты детей, его следует включить.
- Очистка и доступное пользователю техническое обслуживание прибора не должны выполняться детьми без присмотра.

1.2 Общая безопасность

- Данный прибор предназначен исключительно для приготовления пищи.
- Данный прибор предназначен для бытового применения в отдельном домохозяйстве.
- Данный прибор можно использовать в офисах, гостиничных номерах, мини-гостиницах типа «ночлег и завтрак», сельских жилых домах и других аналогичных жилых помещениях, где такое использование не превышает (среднего) уровня бытового использования.
- Установка прибора и замена кабеля должны выполняться только квалифицированным специалистом и замените кабель.
- Не эксплуатируйте прибор до его установки во встроенную мебель.
- Перед проведением любой операции по обслуживанию отключите прибор от сети питания.
- Во избежание несчастного случая, замену поврежденного кабеля питания должен выполнять изготовитель, авторизованный сервисный центр или специалист с аналогичной квалификацией.
- **ВНИМАНИЕ!** Прежде чем приступить к замене лампочки, выключите прибор, чтобы избежать поражения электрическим током.
- **ВНИМАНИЕ!** Прибор и его открытые элементы сильно нагреваются во время эксплуатации. Необходимо соблюдать меры предосторожности и не касаться нагревательных элементов или поверхности внутренней камеры прибора.

- Всегда используйте кухонные перчатки для установки или извлечения аксессуаров или посуды из прибора.
- Используйте только термощуп (датчик температуры внутри прибора), рекомендованный для данного прибора.
- Чтобы извлечь направляющие противня, сначала потяните переднюю часть направляющей, а затем заднюю часть от боковых стенок. Установка направляющих выполняется в обратном порядке.
- Не используйте для очистки прибора пароочиститель.
- Не используйте для очистки стеклянной дверцы жесткие абразивные чистящие средства или острые металлические скребки, так как ими можно поцарапать поверхность стекла, в результате чего оно может лопнуть.

2. УКАЗАНИЯ ПО БЕЗОПАСНОСТИ

2.1 Установка

ВНИМАНИЕ!

Установка прибора должна осуществляться только квалифицированным специалистом!

- Удалите всю упаковку.
- Не устанавливайте и не подключайте прибор, имеющий повреждения.
- Следуйте инструкциям по установке, входящим в комплект прибора.
- Всегда будьте осторожны при перемещении прибора, поскольку он тяжелый. Всегда используйте защитные перчатки и закрытую обувь.
- При перемещении прибора не тяните за его ручку.
- Разместите прибор в безопасном месте, отвечающем требованиям установки.
- Обеспечьте наличие минимально допустимых зазоров между соседними приборами и предметами мебели.
- Перед установкой прибора убедитесь, что дверца прибора свободно открывается.

- Прибор оснащен электрической системой охлаждения. Она работает от сети электропитания.
- Требования к устойчивости встроенного прибора должны соответствовать стандарту DIN 68930.

Минимальная высота шкафа (минимальная высота шкафа под столешницей)	578 (600) мм
---	--------------

Ширина шкафа	560 мм
--------------	--------

Глубина шкафа	550 (550) мм
---------------	--------------

Высота передней стороны прибора	594 мм
---------------------------------	--------

Высота задней стороны прибора	576 мм
-------------------------------	--------

Ширина передней стороны прибора	595 мм
---------------------------------	--------

Ширина задней стороны прибора	559 мм
-------------------------------	--------

Глубина прибора	567 мм
-----------------	--------

Глубина встраивания прибора	546 мм
Глубина с открытой дверцей	1027 мм
Минимальный размер отверстия для вентиляции. Отверстие сзади в нижней части	560x20 мм
Длина кабеля электропитания. Кабель находится в правом углу сзади	1500 мм
Винты крепления	4x25 мм

2.2 Подключение к электросети

ВНИМАНИЕ!

Существует риск пожара и поражения электрическим током.

- Все электрические подключения должны производиться квалифицированным электриком.
- Прибор должен быть заземлен.
- Убедитесь, что параметры, указанные на табличке с техническими данными, соответствуют характеристикам электросети.
- Включайте прибор только в правильно установленную электрическую розетку с контактом заземления.
- Не пользуйтесь тройниками и удлинителями.
- Следите за тем, чтобы не повредить вилку сетевого шнура и сетевой кабель. В случае необходимости замены сетевого шнура обратитесь в наш авторизованный сервисный центр.
- Не допускайте контакта сетевых кабелей или их приближения к дверце прибора или нише под прибором, особенно если дверца сильно нагрета.
- Детали, защищающие токоведущие или изолированные части прибора, должны быть закреплены так, чтобы их было невозможно удалить без специальных инструментов.
- Вставляйте вилку сетевого кабеля в розетку только в конце установки прибора. Убедитесь, что после установки прибора к вилке сетевого шнура есть свободный доступ.

- Не подключайте прибор к розетке электропитания, если она плохо закреплена или если вилка неплотно входит в розетку.
- Для отключения прибора от электросети не тяните за кабель электропитания. Всегда беритесь за вилку сетевого шнура.
- Следует использовать подходящие размыкающие устройства: автоматические выключатели, предохранители (резьбовые плавкие предохранители следует выкручивать из гнезда), УЗО и контакторы.
- Прибор должен быть подключен к электросети через устройство для изоляции, позволяющее отсоединять от сети все контакты. Устройство для изоляции должно обеспечивать зазор между разомкнутыми контактами не менее 3 мм.
- Данный прибор поставляется с сетевым шнуром и вилкой.

2.3 Использование

ВНИМАНИЕ!

Существует риск травмы, ожога и поражения электрическим током или взрыва.

- Не вносите изменения в конструкцию данного прибора.
- Убедитесь, что вентиляционные отверстия не заблокированы.
- Не оставляйте прибор без присмотра во время его работы.
- Выключайте прибор после каждого использования.
- Соблюдайте осторожность при открывании дверцы прибора во время его работы. Может произойти выброс горячего воздуха.
- При использовании прибора не касайтесь его мокрыми руками. Не касайтесь прибора, если на него попала вода.
- Не надавливайте на открытую дверцу.
- Не используйте прибор как столешницу или подставку для каких-либо предметов.
- Открывайте дверцу прибора, соблюдая осторожность. Использование

спиртосодержащих ингредиентов может привести к образованию спиртовых паров в воздухе.

- Не допускайте контакта искр или открытого пламени с прибором при открывании дверцы.
- Не ставьте на прибор или рядом с ним легковоспламеняющиеся материалы или пропитанные ими предметы.
- Никому не сообщайте свой пароль Wi-Fi.

ВНИМАНИЕ!

Существует риск повреждения прибора.

- Для предупреждения повреждения и изменения цвета эмали.
 - Не кладите в прибор посуду и другие предметы непосредственно на дно.
 - Не кладите непосредственно на дно прибора алюминиевую фольгу.
 - Не заливайте воду непосредственно в горячий прибор.
 - Не храните влажную посуду и еду в приборе после окончания приготовления.
 - Соблюдайте осторожность при снятии или установке аксессуаров.
- Изменение цвета эмали или нержавеющей стали не влияет на эффективность работы прибора.
- Для приготовления кондитерских изделий и выпечки, содержащих большое количество влаги, используйте глубокий эмалированный противень. Фруктовые соки оставляют пятна, которые сложно удалить.
- Всегда готовьте при закрытой дверце прибора.
- В случае установки прибора за мебельной панелью (например, дверцей) позаботьтесь о том, чтобы во время работы прибора дверца ни в коем случае не оказывалась закрытой. Тепло и влага, образующиеся за закрытой дверцей или мебельной панелью, могут привести к последующему повреждению прибора, места его установки или пола. Не закрывайте дверцу мебели до полного остывания прибора после использования.

2.4 Уход и чистка

ВНИМАНИЕ!

Существует риск травмы, пожара или повреждения прибора.

- Перед выполнением операций по очистке и уходу выключите прибор и извлеките вилку сетевого кабеля из розетки.
- Убедитесь, что прибор остыл. В противном случае стеклянные панели могут треснуть.
- Поврежденные стеклянные панели следует заменять незамедлительно. Обратитесь в авторизованный сервисный центр.
- Соблюдайте осторожность при снятии дверцы с прибора. Дверца – тяжелая!
- Во избежание повреждения покрытия прибора производите его регулярную очистку.
- Очищайте прибор мягкой влажной тряпкой. Используйте только нейтральные моющие средства. Не используйте абразивные средства, царапающие губки, растворители или металлические предметы.
- В случае использования спрея для очистки следуйте инструкции по безопасности на его упаковке.
- Не следует чистить каталитическую эмаль мощными средствами.

2.5 Внутреннее освещение

ВНИМАНИЕ!

Существует опасность поражения электрическим током.

- О лампах внутри прибора и лампах, продаваемых отдельно в качестве запасных частей: данные лампы рассчитаны на работу в бытовых приборах в исключительно сложных температурных, вибрационных и влажностных условиях или предназначены для передачи информации о рабочем состоянии прибора. Они не предназначены для использования в других приборах и не подходят для освещения бытовых помещений.

- Данный продукт содержит источник света класса энергоэффективности G.
- Используйте только лампы той же спецификации.

2.6 Сервис

- Для ремонта прибора обратитесь в авторизованный сервисный центр.
- Используйте только оригинальные запасные части.

2.7 Утилизация

ВНИМАНИЕ!

Существует опасность травмы или удушья.

- Для получения информации о надлежащей утилизации прибора обратитесь в местные муниципальные органы власти.
- Отключите прибор от сети электропитания.
- Обрежьте кабель электропитания как можно ближе к прибору и утилизируйте его.
- Удалите защелку дверцы, чтобы дети или домашние животные не оказались заблокированными в приборе.

3. ОПИСАНИЕ ПРИБОРА

3.1 Общий обзор

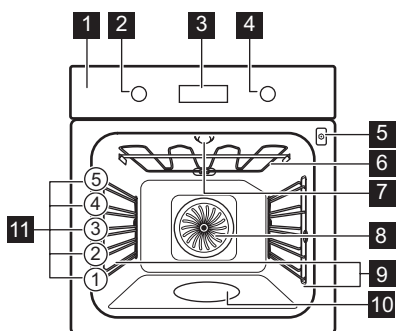

- 1 Панель управления
- 2 Ручка выбора режимов нагрева
- 3 Дисплей
- 4 Ручка управления
- 5 Гнездо для подключения термощупа
- 6 Нагревательный элемент
- 7 Лампа освещения
- 8 Вентилятор
- 9 Съёмная опора противня
- 10 Выемка камеры
- 11 Положения противня

3.2 Аксессуары

Решетка

Для использования с посудой, формами для выпечки, а также при приготовлении жаркого.

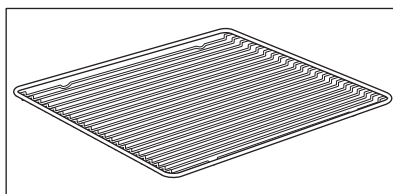

Эмалированный противень

Для приготовления кондитерских изделий и печенья.

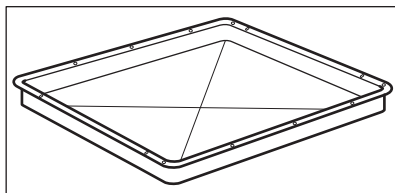

Глубокий эмалированный противень для гриля

Для выпекания и приготовления жаркого, а также в качестве поддона для сбора жира.

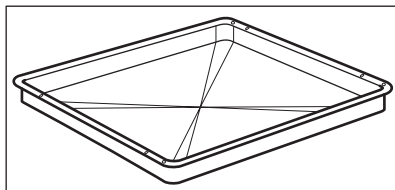

Термощуп

Измерение температуры внутри продуктов.

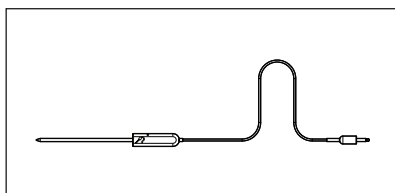

Телескопические направляющие

Облегчение установки и извлечения противней и решеток.

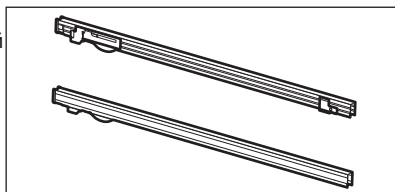

4. ПАНЕЛЬ УПРАВЛЕНИЯ

4.1 Утапливаемые ручки

Чтобы начать пользоваться прибором, нажмите на ручку. Ручка выйдет из утопленного положения.

4.2 Общий вид панели управления

Выберите режим нагрева, чтобы включить прибор. Для выключения прибора

поверните ручку выбора режимов нагрева в положение «Выкл.».



Таймер



Быстрый прогрев



Освещение



Термощуп

OK

Подтвердить выбор параметра

4.3 Дисплей

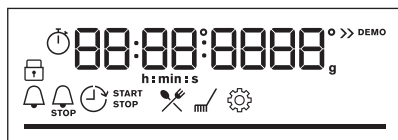

Дисплей с набором кнопок.

Индикаторы, отображаемые на дисплее

Базовая индикация



Индикаторы таймеров

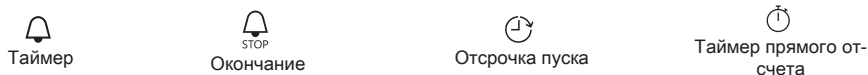

 Подключение к сети Wi-Fi выполнено.

 Удаленное управление включено.

Индикатор Wi-Fi — мигает, когда прибор может быть подключен к сети Wi-Fi.

Индикатор Удаленное управление — прибором можно управлять дистанционно.

Индикатор выполнения — для температуры или времени. Когда прибор достигает заданной температуры, индикаторная полоска становится полностью красной.

Индикатор приготовления на пару



Термощуп индикатор



5. ПЕРЕД ПЕРВЫМ ИСПОЛЬЗОВАНИЕМ

ВНИМАНИЕ!

См. главы, содержащие Сведения по технике безопасности.

5.1 Первоначальная очистка

Перед первым использованием выполните очистку пустого прибора и установите время:



00:00

Установите время. Нажмите **OK**.

5.2 Первый разогрев

Перед первым использованием пустой духовой шкаф следует предварительно разогреть.

Шаг 1 Извлеките все принадлежности и съемные направляющие для противней из духового шкафа.

Шаг 2 Установите максимальную температуру для режима: 
Дайте духовому шкафу поработать 1 ч.

Шаг 3 Установите максимальную температуру для режима: 
Дайте духовому шкафу поработать 15 мин.

 Во время предварительного разогрева из духового шкафа могут исходить неприятные запахи или дым. Обеспечьте надлежащую вентиляцию помещения.

5.3 Беспроводное соединение

Для подключения прибора необходимо:

- Беспроводная сеть с подключением к Интернету.
- Мобильное устройство, подключенное к той же беспроводной сети.

Шаг 1 Чтобы загрузить приложение My AEG Kitchen : отсканируйте QR-код на табличке с техническими данными с помощью камеры на мобильном устройстве, чтобы перейти на главную страницу AEG. Табличка с техническими данными находится на передней рамке камеры прибора. Вы также можете скачать приложение непосредственно из магазина приложений.

Шаг 2 Следуйте инструкциям по настройке и работе приложения.

Шаг 3 Поверните ручку выбора режимов нагрева для выбора: .

Шаг 4 Поверните ручку управления, чтобы выбрать: Настройки. Включить Wi-Fi. См. главу «Структура меню».

Частота	2,4 ГГц WLAN 2400–2483,5 МГц
Протокол	IEEE 802.11b DSSS, 802.11g/n OFDM
Макс. мощность	ЭИИМ < 20 дБм (100 мВт)
Модуль Wi-Fi	NIUS-50

5.4 Лицензии на программное обеспечение

Программное обеспечение данного прибора содержит компоненты, разработанные на основе программного обеспечения с открытым исходным кодом. AEG отмечает вклад сообществ разработчиков свободного ПО в разработку проекта.

Чтобы получить доступ к исходному коду этих компонентов программного

обеспечения с бесплатным и открытым исходным кодом, условия лицензии которых требуют публикации, а также ознакомиться с полной информацией об авторских правах и применимыми условиями лицензии, посетите веб-сайт: <http://aeg.opensourcerepository.com> (папка NIUS).

6. ЕЖЕДНЕВНОЕ ИСПОЛЬЗОВАНИЕ

ВНИМАНИЕ!

См. главы, содержащие Сведения по технике безопасности.

6.1 Способ настройки: Режимы нагрева

Шаг 1 Поверните ручку выбора режимов нагрева и выберите режим нагрева.

Шаг 2 Задайте температуру при помощи ручки управления.

 — нажмите и удерживайте, чтобы включить функцию: Быстрый прогрев. Она недоступна для некоторых режимов духового шкафа.

Приготовление на пару

Убедитесь, что духовой шкаф остыл.

Шаг 1

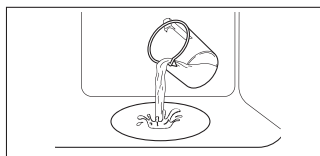

Наполните выемку камеры водопроводной водой.

Шаг 2



Выберите режим нагрева с паром.

Шаг 3



Установите температуру.

Шаг 4

Перед началом приготовления прогрейте пустой духовой шкаф в течение примерно 10 минут для создания влажности. Поставьте пищу в духовой шкаф.

 Максимальная емкость выемки для камеры духового шкафа составляет 250 мл. Не наполняйте выемку камеры духового шкафа во время приготовления или когда прибор горячий.

По окончании приготовления на пару:

Шаг 1

Шаг 2

Шаг 3











По окончании приготовления на пару:

Для выключения духового шкафа поверните ручку выбора режимов в положение «Выкл».

Осторожно откройте дверцу. Высвобождаемая влага может привести к получению ожогов.

Убедитесь, что духовой шкаф остыл. Удалите из выемки камеры оставшуюся воду.

6.2 Режимы нагрева

Режим нагрева	Применение
 Горячий воздух	Одновременное выпекание и высушивание продуктов максимум на трех уровнях. Установите температуру на 20 °C – 40 °C ниже, чем для режима Традиционное приготовление.
 Традиционное приготовление	Для выпекания и жарки продуктов на одном уровне.
 Запекание с паром	Повышение влажности в ходе приготовления. Чтобы добиться нужного цвета и хрустящей корочки во время выпечки. Повышение сочности при разогреве. Консервирование фруктов или овощей.
 Пицца	Выпечка пиццы. Интенсивное подрумянивание и хрустящая нижняя корочка.
 Нижний нагрев	Выпекание пирогов с хрустящей нижней корочкой и консервирование продуктов.
 Замороженные продукты	Приготовление полуфабрикатов (например, картофеля фри, картофеля по-деревенски или спринг-роллов) с образованием хрустящей корочки.
 Влажная конвекция	Данная функция специально разработана для обеспечения экономии электроэнергии во время приготовления. При использовании данной функции температура внутри камеры может отличаться от заданной температуры. Используется остаточное тепло. Уровень мощности может быть снижен. Подробнее см. указания на тему Влажная конвекция в главе «Ежедневное использование».
 Гриль	Приготовление на гриле тонких продуктов и тостов.
 Турбо-гриль	Жарка крупных кусков мяса или птицы с костями на одном уровне. Приготовление гратенов и обжаривание.
 Меню	Для входа в меню: Помощь в Приготовлении, Очистка, Настройки.

6.3 Примечания к функции: Влажная конвекция

Данная функция использовалась в соответствии с требованиями по энергоэффективности и экологизации (в соответствии с EU 65/2014 и EU 66/2014). Испытания согласно:

IEC/EN 60350-1

Во время приготовления пищи дверца духового шкафа должна быть закрыта, что не прерывается и духовой шкаф работает с максимальной энергоэффективностью.

При использовании данной функции лампа автоматически выключается через 30 секунд.

Инструкции по приготовлению приведены в Главе «Указания и рекомендации», Влажная конвекция. Общие рекомендации по энергосбережению приведены в Главе «Энергосбережение», «Энергетическая эффективность».

6.4 Настройка: Помощь в Приготовлении

Для каждого блюда в данном подменю предусмотрена рекомендованная функция нагрева и температура. Используйте функцию для быстрого приготовления чашки с настройками по умолчанию. Время и температуру также можно изменить во время приготовления.

По окончании работы функции убедитесь, что блюдо готово.









Для ряда блюд также можно выбрать метод приготовления:		Степень готовности блюда:	
<ul style="list-style-type: none"> Термошуп 		<ul style="list-style-type: none"> С Кровью Средняя Хорошо прожаренная 	
Шаг 1	Шаг 2	Шаг 3	Шаг 4
Откройте меню.	Выберите Помощь в Приготовлении. Нажмите OK .	Выберите блюдо. Нажмите OK .	Поместите блюдо в духовой шкаф. Подтвердите настройку.













6.5 Помощь в Приготовлении





























Условные обозначения	
	Доступен параметр Термошуп. Установите Термошуп в самой толстой части блюда. Прибор выключается, когда Термошуп достигает установленной температуры.
	Количество воды для функции приготовления на пару.

Условные обозначения	
	Перед началом приготовления выполните предварительный разогрев прибора.
	Уровень полок.

На дисплее отобразится **P** и номер блюда, который можно проверить по таблице.





	Блюдо	Вес	Уровень полок / аксессуары
1	Ростбиф, с кровью		
2	Ростбиф, средней прожаренности	1 - 1,5 кг; кусочки толщиной 4–5 см	 2; эмалированный противень Обжарьте мясо на горячей сковороде в течение нескольких минут. Вставьте в прибор.
3	Ростбиф, хорошо прожаренный		
4	Стейк, средней прожаренности	180 - 220 г на каждый кусочек; кусочки толщиной 3 см	 3; емкость для жарки на решетке Обжарьте мясо на горячей сковороде в течение нескольких минут. Вставьте в прибор.
5	Говядина / тушеная (верхний рубчик, верхний круглый, толстый)	1,5 - 2 кг	 2 емкость для жарки на решетке Обжарьте мясо на горячей сковороде в течение нескольких минут. Добавьте жидкость. Вставьте в прибор.
6	Ростбиф с кровью (низкотемпературное приготовление)		
7	Ростбиф, средн. (низкотемпературное приготовление)	1 - 1,5 кг; кусочки толщиной 4–5 см	 2; эмалированный противень Используйте любимые специи или просто соль и свежий молотый перец. Обжарьте мясо на горячей сковороде в течение нескольких минут. Вставьте в прибор.
8	Ростбиф, хорошо прожаренный (низкотемпературное приготовление)		
9	Филе, с кровью (низкотемпературное приготовление)		
10	Филе средней прожаренности (низкотемпературное приготовление)	0,5–1,5 кг; кусочки толщиной 5–6 см	 2; эмалированный противень Используйте любимые специи или просто соль и свежий молотый перец. Обжарьте мясо на горячей сковороде в течение нескольких минут. Вставьте в прибор.
11	Филе, готовое (низкотемпературное приготовление)		
12	Жареная телятина (например, лопатка)	0,8 - 1,5 кг; кусочки толщиной 4 см	 2; емкость для жарки на решетке Используйте любимые специи. Добавьте жидкость. Жарка накрыта.
13	Жареная свинина, шея или плечо	1,5 - 2 кг	 2; емкость для жарки на решетке По истечении половины срока приготовления переверните мясо.
14	Томленая свинина (низкотемпературное приготовление)	1,5 - 2 кг	 2; эмалированный противень Используйте любимые специи. По прошествии половины времени приготовления переверните мясо для равномерного подрумянивания.
15	Вырезина, свеж.	1 - 1,5 кг; кусочки толщиной 5–6 см	 2 емкость для жарки на решетке Используйте любимые специи.

	Блюдо	Вес	Уровень полок / аксессуары
16	Свин. грудинка	2 - 3 кг; используйте сырую и тонко нарезанную свин. грудинку толщиной 2–3 см	 3; противень для жарки Накройте дно блюда жидкостью. По истечении половины срока приготовления переверните мясо.
17	Ножка ягненка с костями	1.5 - 2 кг; кусочки толщиной 7–9 см	 2; емкость для приготовления жаркого на эмалированном противне Добавьте жидкость. По истечении половины срока приготовления переверните мясо.
18	Цыпленок, целиком	1 - 1.5 кг; свеж.	 2;  200 мл; блюдо для запеканки на эмалированном противне Используйте любимые специи. По прошествии половины времени приготовления переверните курицу для равномерного подрумянивания.
19	Половина цыпленка	0.5 - 0.8 кг	 3; эмалированный противень Используйте любимые специи.
20	Куриная грудка	180 - 200 г на каждый кусочек	  2; запеканка с горкой на решетке Используйте любимые специи. Обжарьте мясо на горячей сковороде в течение нескольких минут.
21	Кур. окорочка, свеж.	-	 3; эмалированный противень Если куриные окорочка сначала маринованы, установите более низкую температуру и готовьте дольше.
22	Утка, целиком	2 - 3 кг	 2; емкость для жарки на решетке Используйте любимые специи. Положите мясо на блюдо для жарки. По прошествии половины времени приготовления переверните утку.
23	Гусь, целиком	4 - 5 кг	 2; противень для жарки Используйте любимые специи. Поместите мясо на эмалированный противень. По прошествии половины времени приготовления перевернуть гусь.
24	Митлоф	1 кг	 2 решетка Используйте любимые специи.
25	Рыба на гриле, целиком	0.5 - 1 кг на рыбу	 2; эмалированный противень Наполните рыбу маслом и выберите любимые специи и травы.
26	Рыбное филе	-	 3; запеканка с горкой на решетке Используйте любимые специи.
27	Чизкейк	-	 2;  Разъемная форма для выпечки диаметром 28 см на решетке
28	Яблочный пирог	-	 2;  100–150 мл; эмалированный противень

	Блюдо	Вес	Уровень полок / аксессуары
29	Яблочный тарт	-	 2; форма для пирога на решетке
30	Яблочный пирог	-	  2;  100–150 мл;  Форма для пирога 22 см на решетке
31	Шоколадный Торт	2 кг теста	 3; противень для жарки
32	Шоколадные маффины	-	  2;  100–150 мл; противень для маффинов на решетке
33	Кекс	-	 2; прямоугольная форма на решетке
34	Запеченный картофель	1 кг	 2; эмалированный противень Выложить на противень цельный картофель с кожей.
35	Картофель, ломтики	1 кг	 3; эмалированный противень выложен бумагой для выпечки Используйте любимые специи. Нарезать картофель на кусочки.
36	Овощи на гриле	1 - 1.5 кг	 3; эмалированный противень выложен бумагой для выпечки Используйте любимые специи. Нарезать овощи на кусочки.
37	Крокеты, замороженные	0.5 кг	 3; эмалированный противень
38	Картофель фри, замороженный	0.75 кг	 3; эмалированный противень
39	Мясо/овощная лазанья с сухими листами макаронных изделий	1 - 1.5 кг	 2; форма для запекания на решетке
40	Картофельная запеканка (сырой картофель)	1 - 1.5 кг	 1; форма для запекания на решетке По истечении половины времени приготовления поверните блюдо.
41	Свежая пицца, тонкая	-	  2;  100 мл; эмалированный противень выложен бумагой для выпечки
42	Свежая пицца, толстая	-	  2; эмалированный противень, застеленный бумагой для выпечки
43	Киш	-	 2; форма для выпечки на решетке
44	Багет/чиабатта/ белый хлеб	0.8 кг	  2  150 мл; эмалированный противень выложен бумагой для выпечки На белый хлеб требуется больше времени.
45	Все зерна / ржаной / черный хлеб в форме для хлеба	1 кг	  2  150 мл; эмалированный противень с бумагой для выпечки / решетка

7. ФУНКЦИИ ЧАСОВ

7.1 Функции часов







Функция часов	Применение
 Таймер	По завершении отсчета таймера прозвучит звуковой сигнал.
 Время приготовления	По завершении отсчета таймера прозвучит звуковой сигнал, и режим нагрева выключится.
 Отсрочка пуска	Для отсрочки времени начала и/или окончания приготовления.
 Таймер прямого отсчета	Максимум 23 ч 59 мин. Данная функция не влияет на работу духового шкафа. Для включения и выключения функции Таймер прямого отсчета выберите: Меню, Настройки.

7.2 Способ настройки: Функции часов

Способ настройки: Установка Времени Суток

Шаг 1	Шаг 2	Шаг 3
		
Чтобы изменить время суток, войдите в меню и выберите Настройки, Время суток.	Установка времени на часах.	Нажмите OK .

Способ настройки: Таймер

Шаг 1	Шаг 2	Шаг 3
		
Нажмите  .	На дисплее отобразится: 0:00 	Настройка Таймер. Нажмите OK .
 Сразу начнется обратный отсчет времени.		

Способ настройки: Время приготовления

Шаг 1



Выберите режим нагрева и задайте температуру.

Шаг 2



Несколько раз нажмите: 

На дисплее отобразится:
0:00



Шаг 3



Задайте время приготовления.

Шаг 4



Нажмите **OK**.

 Сразу начнется обратный отсчет времени.

Способ настройки: Отсрочка пуска

Шаг 1



Выберите режим нагрева.

Шаг 2



Несколько раз нажмите: 

На дисплее отображается: время суток



СТАРТ

Шаг 3



Задайте время пуска.

Шаг 4



Нажмите **OK**.

На дисплее отобразится:
--:--



СТОП

Шаг 5



Задайте время окончания.

Шаг 6



Нажмите **OK**.

 Таймер начинает обратный отсчет заданного времени пуска.

8. ИСПОЛЬЗОВАНИЕ ДОПОЛНИТЕЛЬНЫХ ПРИНАДЛЕЖНОСТЕЙ

ВНИМАНИЕ!

См. главы, содержащие Сведения по технике безопасности.

8.1 Установка принадлежностей

Небольшой выступ наверху повышает безопасность. Выступы также служат

защитой от опрокидывания. Высокий ободок по периметру решетки служит для предотвращения соскальзывания посуды с решетки.

Решетка:

Вставьте решетку между направляющими.

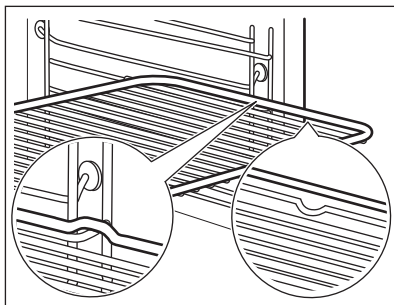

Эмалированный противень / Противень для жарки:

Вставьте противень между направляющими планками духового шкафа.

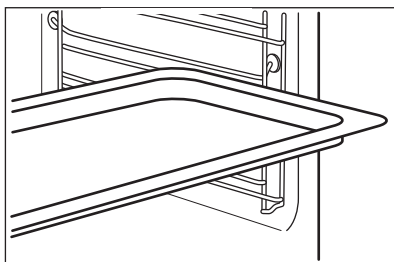

8.2 Термощуп

Термощуп — измеряет температуру внутри продукта.

Необходимо установить два значения температуры:



Температура духового шкафа.



Температура внутри продукта.

Для получения наилучших результатов:

Ингредиенты должны иметь комнатную температуру.

Не используйте при приготовлении жидких блюд.

Во время приготовления должен оставаться в продукте.

8.3 Применение: Термощуп

Шаг 1 Включите духовой шкаф.

Шаг 2 Задайте режим нагрева и при необходимости температуру духового шкафа.

Шаг 3 Вставьте: Термощуп.

Мясо, птица и рыба

Запеканки

Вставьте наконечник Термощуп в центр куска мяса или рыбы, по возможности выбрав самую толстую его часть. Убедитесь, что как минимум 3/4 Термощуп находится внутри блюда.

Вставьте наконечник Термощуп точно в центре запеканки. Термощуп не должен менять своего положения в блюде во время запекания. Для этого зафиксируйте его при помощи одного из более твердых ингредиентов. Воспользуйтесь краем посуды для запекания. Для фиксации силиконовой ручки Термощуп. Наконечник Термощуп не должен касаться дна посуды для запекания.

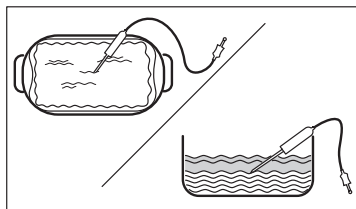
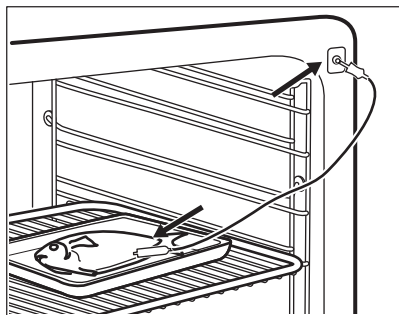

Шаг 4 Вставьте Термощуп в гнездо, расположенное спереди духового шкафа. На дисплее отобразится текущая температура: Термощуп.

Шаг 5 Для установки температуры внутри продукта нажмите .

Шаг 6 Нажмите **OK** для подтверждения. Когда продукт достигнет заданной температуры, будет выдан сигнал. После этого вы сможете завершить приготовление или продолжить его, доведя продукты до полной прожаренности/пропекания.

Шаг 7 Выньте Термощуп шнур из гнезда и достаньте блюдо из духового шкафа.

 **ВНИМАНИЕ!**

Существует опасность получения ожогов, когда Термощуп становится горячим. Будьте осторожны при извлечении штекера из гнезда и наконечника из продукта.

9. ДОПОЛНИТЕЛЬНЫЕ ФУНКЦИИ

9.1 Блокир. кнопок

Эта функция предотвращает случайное изменение режима прибора.

Ее можно включить во время работы прибора. Это не повлияет на выбранный режим и время приготовления, но позволит заблокировать панель управления. Функцию можно включить и тогда, когда сам прибор выключен. Это не приведет к включению прибора, но панель управления будет заблокирована.

Эта функция предотвращает случайное изменение режима прибора.



ОК — нажмите и удерживайте, чтобы включить функцию. Раздастся звуковой сигнал.

ОК — нажмите и удерживайте, чтобы выключить функцию.

3 x — мигает, когда включена блокировка.

9.2 Автоматическое выключение

В целях безопасности прибор выключается через определенное время в случае, если какой-либо режим нагрева продолжает выполняться, а изменения каких-либо настроек пользователем не производится.

(°C)	(ч)
30 - 115	12.5
120 - 195	8.5
200 - 245	5.5



(°C)



(ч)

250 - максимум

3

Автоматическое выключение не работает со следующими функциями: Освещение, Термощуп, Отсрочка пуска.

9.3 Вентилятор охлаждения

Во время работы прибора вентилятор автоматически включается, чтобы охлаждать поверхности прибора. При выключении прибора вентилятор продолжает работать до тех пор, пока прибор не остынет.

10. ПОЛЕЗНЫЕ СОВЕТЫ

10.1 Рекомендации по приготовлению





Приведенные в таблицах значения температуры и времени приготовления являются ориентировочными. Они зависят от рецепта, а также от качества и количества используемых ингредиентов. Ваш прибор может отличаться характером приготовления выпечки и жаркого от предыдущего. В рекомендациях ниже приводятся рекомендуемые настройки температуры, времени приготовления и положения противней для определенных видов продуктов. Если найти установки для конкретного рецепта не удастся, поищите похожий рецепт.

10.2 Влажная конвекция

Для достижения оптимальных результатов воспользуйтесь рекомендациями, приведенными в таблице ниже.

Используйте третье положение противня.

	 (°C)	 (мин)
Запеченная паста	200 - 220	45 - 55
Картофельная запеканка	180 - 200	70 - 85
Мусака	170 - 190	70 - 95
Лазанья	180 - 200	75 - 90
Каннелони	180 - 200	70 - 85
Хлебный пудинг	190 - 200	55 - 70
Рисовый пудинг	170 - 190	45 - 60
Бисквитный пирог с яблоками (в круглой форме для выпечки)	160 - 170	70 - 80
Белый хлеб	190 - 200	55 - 70

10.3 Влажная конвекция — рекомендуемые аксессуары

Используйте темные и неотражающие формы и контейнеры. Они лучше поглощают тепло, чем емкости светлых цветов и отражающая посуда.





			
Сковорода для пиццы	Емкость для запекания	Горшочки	Форма для флана
Темная, неотражающая диаметр 28 см	Темная, неотражающая диаметр 26 см	Керамика диаметр 8 см, вы- сота 5 см	Темная, неотражающая диаметр 28 см





10.4 Таблицы приготовления для тестирующих организаций.

Информация для испытательных организаций



Испытания согласно: EN 60350, IEC 60350.

Выпекание на одном уровне — выпечка в формах





		 °C	 мин	
Нежирный бисквит	Горячий воздух	160	45 - 60	2
Нежирный бисквит	Традиционное пригото- вление	160	45 - 60	2

		 °C	 МИН	
Яблочный пирог, две формы Ø20 см	Горячий воздух	160	55 - 65	2
Яблочный пирог, две формы Ø20 см	Традиционное приготовление	180	55 - 65	1
Песочное печенье	Горячий воздух	140	25 - 35	2
Песочное печенье	Традиционное приготовление	140	25 - 35	2

Выпекание на одном уровне — печенье
Используйте третье положение противня.

		 °C	 МИН
Мелкое печенье (20 шт на противне), предварительный разогрев пустого духового шкафа	Горячий воздух	150	20 - 30
Мелкое печенье (20 шт на противне), предварительный разогрев пустого духового шкафа	Традиционное приготовление	170	20 - 30





Выпекание на нескольких уровнях — печенье

		 °C	 МИН	
Песочное печенье	Горячий воздух	140	25 - 45	2 / 4
Мелкое печенье (20 шт на противне), предварительный разогрев пустого духового шкафа	Горячий воздух	150	25 - 35	1 / 4
Нежирный бисквит	Горячий воздух	160	45 - 55	2 / 4
Яблочный пирог, 1 банка на решетку (Ø 20 см)	Горячий воздух	160	55 - 65	2 / 4

Гриль

Разогрейте пустой духовой шкаф в течение 5 минут.

При приготовлении на гриле выбирайте максимальный уровень температуры.

		 МИН	
Тосты	Гриль	1 - 2	5
Говяжий стейк, перевернуть по истечении половины времени приготовления	Гриль	24 - 30	4

11. УХОД И ОЧИСТКА

ВНИМАНИЕ!

См. главы, содержащие Сведения по технике безопасности.

11.1 Примечание по очистке



Чистящее средство

Лицевую поверхность прибора следует протирать только тканью из микрофибры, смоченной в теплой воде с моющим средством.

Для чистки металлических поверхностей используйте чистящее средство.

Очищайте пятна мягким моющим средством. Не наносите его на каталитические панели.



Ежедневное использование

Внутреннюю камеру необходимо мыть после каждого использования. Накопление жира или других отложений может привести к возгоранию.

Не держите продукты в приборе дольше 20 минут. После каждого использования камеру следует насухо протирать только тканью из микрофибры.



Аксессуары

Очистите все аксессуары после каждого использования и дайте им высохнуть. Используйте только ткань из микрофибры, смоченную в теплой воде с мягким моющим средством. Не мойте аксессуары в посудомоечной машине.

Не используйте для мытья аксессуаров с антипригарным покрытием абразивные чистящие средства или предметы с острыми краями.

11.2 Очистка: Выемка камеры

Очищайте выемку от известкового налета, остающегося после приготовления с использованием пара.

Шаг 1

Шаг 2

Шаг 3

Налейте 250 мл белого уксуса в выемку внутренней камеры. Используйте уксус концентрации не выше 6% и без каких-либо добавок.

Оставьте уксус на 30 минут при комнатной температуре, позволив ему растворить известковый налет.

Очистите внутреннюю камеру мягкой тряпкой, смоченной в теплой воде.

Для функции: Запекание с паром вымойте духовой шкаф каждые 5–10 циклов приготовления.

11.3 Снятие: Направляющие для противней

Для очистки духового шкафа извлеките направляющие для противней.

Шаг 1 Выключите духовой шкаф и дайте ему остыть.

Шаг 2 Потяните переднюю часть направляющей для противня в сторону от боковой стенки.

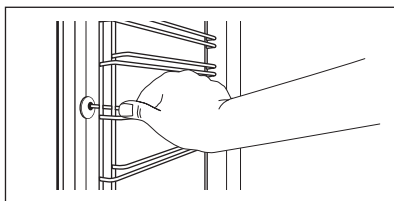

Шаг 3 Вытяните заднюю часть направляющей в сторону от боковой стенки и снимите ее.

Шаг 4 Установка направляющих выполняется в обратном порядке. Удерживающие упоры на телескопических направляющих должны быть обращены вперед.

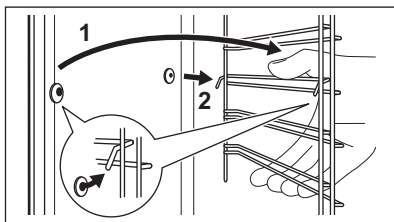

11.4 Применение: Каталитическая очистка

Внутренняя камера (только крышка вентилятора с каталитическим покрытием) покрыта каталитической эмалью. Она поглощает жир в ходе процесса катализа.

Появление пятен или изменение цвета каталитических панелей не влияет на качество каталитической очистки.

Очистите духовой шкаф с помощью каталитической очистки

Перед каталитической очисткой извлеките все аксессуары.

Шаг 1

Выберите Меню  / Очистка  и нажмите **OK** три раза.

Шаг 2

По окончании очистки раздастся звуковой сигнал. Духовой шкаф выключится.

Шаг 3

Когда духовой шкаф остынет, очистите дно духового шкафа влажной мягкой тканью

Продолжительность: 1 ч. Каталитическая эмаль очищается самостоятельно; не мойте ее тканью.

11.5 Применение: Крышка вентилятора с каталитическим покрытием

Крышка вентилятора покрыта каталитической эмалью. Она поглощает жир, который собирается на стенках во время работы духового шкафа. Для

поддержания процесса самоочистки регулярно нагревайте духовой шкаф без продуктов.

Появление пятен или изменение цвета каталитических панелей не влияет на качество каталитической очистки.

Перед каталитической очисткой:

Выключите духовой шкаф и дайте ему остыть.

Извлеките все принадлежности и съемные направляющие для противней.

Очистите дно духового шкафа и внутреннее стекло дверцы мягкой тряпкой с теплой водой и мягким моющим средством.

11.6 Извлечение и установка: Дверца

Можно снимать дверцу и внутренние стеклянные панели для очистки. Количество стеклянных панелей зависит от модели.

⚠ ВНИМАНИЕ!

Дверца имеет большой вес.

⚠ ПРЕДУПРЕЖДЕНИЕ

Обращайтесь со стеклом бережно. Это особенно касается зоны кромок. Стекло может разбиться.

Шаг 1 Полностью откройте дверцу.

Шаг 2 Поднимите и нажмите стопорные рычаги (А) на двух петлях дверцы.

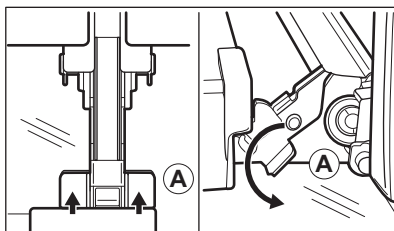

Шаг 3 Прикройте дверцу до первого фиксируемого положения (приблизительно на угол 70°). Возьмитесь за дверцу с обеих сторон и потяните ее от духового шкафа под углом вверх. Положите дверцу наружной стороной вниз на мягкую ткань на устойчивой поверхности.

Шаг 4 Возьмитесь за дверную планку (В) на верхней кромке дверцы с двух сторон и нажмите внутрь, чтобы освободить защелку.

Шаг 5 Чтобы снять дверную планку, потяните ее вперед.

Шаг 6 Берясь за верхний край каждой стеклянной панели, осторожно вытащите их по одной вверх из направляющей.

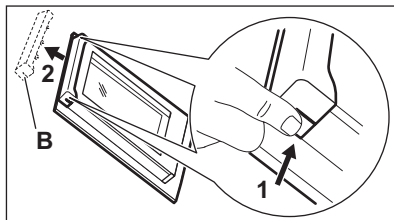

Шаг 7 Очистите стеклянную панель водой с мылом. Осторожно вытрите стеклянную панель досуха. Не мойте стеклянные панели в посудомоечной машине.

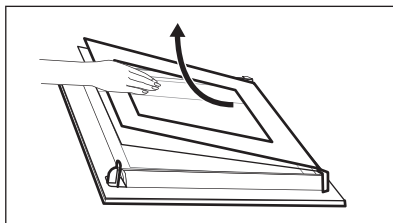

Шаг 8 Выполните перечисленные выше действия в обратной последовательности.

Шаг 9 Вставьте сначала меньшую панель, затем панель большего размера, после чего установите дверцу. Убедитесь, что стекла вставлены правильно; в противном случае поверхность дверцы может перегреться.

11.7 Замена лампы освещения

ВНИМАНИЕ!

Существует опасность поражения электрическим током.
Лампа может быть горячей.

Перед заменой лампы:

Шаг 1

Выключите духовой шкаф. Дождитесь остывания духового шкафа.

Шаг 2

Отключите духовой шкаф от сети электропитания.

Шаг 3

Положите ткань на дно внутренней камеры.

Верхняя лампа

Шаг 1 Чтобы снять плафон, поверните его.

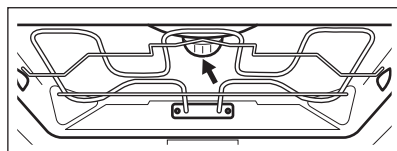

Шаг 2 Очистите стеклянную крышку.

Шаг 3 Замените лампу на аналогичную с жаростойкостью 300 °С.

Шаг 4 Установите стеклянную крышку.

12. ПОИСК И УСТРАНЕНИЕ НЕИСПРАВНОСТЕЙ

ВНИМАНИЕ!

См. главы, содержащие Сведения по технике безопасности.

12.1 Что делать, если...

В случаях, не указанных в данной таблице, обращайтесь в авторизованный сервисный центр.



Прибор не включается или не нагревается

Проблема	Убедитесь, что...
Прибор не включается или не работает.	Прибор подключен к сети электропитания надлежащим образом.
Прибор не выполняет нагрев.	Выключено автоматическое отключение.
Прибор не выполняет нагрев.	Сработал предохранитель.
Прибор не выполняет нагрев.	Блокировка отключается.



Компоненты

Проблема	Убедитесь, что...
Не горит лампа освещения.	Влажная конвекция включено.
Не горит лампа освещения.	Лампа перегорела.
Функция Термошуп Не работает.	Штекер Термошуп полностью вставлена в гнездо.



Коды ошибок

На дисплее отображается...	Убедитесь, что...
00:00	Сбой электропитания. Установка Времени Суток.
Если на дисплее отображается код ошибки, не приведенный в таблице, выключите и включите предохранитель на домашнем распределительном щитке для перезапуска прибора. Если код ошибки появится снова, обратитесь в сервисный центр.	



Очистка

Проблема	Убедитесь, что...
Из выемки камеры духового шкафа выливается вода.	Слишком много воды в выемке камеры духового шкафа.

12.2 Данные о техническом обслуживании

Если самостоятельно справиться с проблемой не удастся, обратитесь в магазин, в котором был приобретен прибор, или в авторизованный сервисный центр.

Данные для сервисных центров находятся на табличке с техническими данными. Табличка с техническими данными находится на передней рамке камеры прибора. Не удаляйте табличку с техническими данными из внутренней камеры прибора.

Рекомендуем записать их здесь:

Название модели (MOD.)

Продуктовый номер (PNC)

Серийный номер (S.N.)

13. ЭНЕРГЕТИЧЕСКАЯ ЭФФЕКТИВНОСТЬ**13.1 Информация об изделии и технические характеристики изделия**

Название поставщика	AEG	
Модель	BCE558370B 944188824 BCE558370M 944188825 BCK558370M 944188826	
Индекс энергоэффективности	81.2	
Класс энергетической эффективности	A+	
Потребление энергии в стандартном режиме (E _{Celectric cavity})	1.09кВт·ч/цикл	
Потребление энергии в режиме с принудительной циркуляцией воздуха, если имеется (E _{Celectric cavity})	0.69кВт·ч/цикл	
Количество камер	1	
Источник нагрева	Электричество	
Объём камеры (V)	71л	
Тип духового шкафа	Встроенный духовой шкаф	
Масса (M)	BCE558370B	32.0кг
	BCE558370M	32.5кг
	BCK558370M	32.5кг

IEC/EN 60350-1 — Бытовые электрические приборы для приготовления пищи — Часть 1: Серии, духовые шкафы, пароварки и грили - Методы определения показателей.

13.2 Экономия электроэнергии

Данный прибор имеет функции для экономии электроэнергии во время приготовления.

Позаботьтесь о том, чтобы дверца во время работы прибора была плотно закрыта. Во время приготовления не открывайте дверцу прибора слишком часто. Следите за чистотой уплотнителя

дверцы и за тем, чтобы он был как следует закреплен на своем месте.

Для повышения энергосбережения используйте металлическую посуду.

При возможности не производите предварительный разогрев прибора перед приготовлением.

Во время приготовления нескольких блюд за раз сводите перерывы между выпечкой/ жаркой к минимуму.

Приготовление с использованием вентилятора

По возможности выбирайте функции приготовления, в которых используется вентилятор, чтобы сберечь электроэнергию.

Остаточное тепло

Вентилятор и лампа освещения продолжают работать. После выключения прибора на дисплее отображается остаточное тепло. Это тепло можно использовать для поддержания блюд в теплом состоянии.

Если длительность приготовления превышает 30 минут, уменьшите температуру прибора до минимальной за 3-10 минут до окончания приготовления. Продолжится приготовление остаточного тепла внутри прибора.

Используйте остаточное тепло для разогрева других блюд.

Сохранение пищи в теплом состоянии

Для использования остаточного тепла для сохранения пищи в теплом состоянии

выбирайте максимально низкое значение температуры и сохраняйте блюдо в тепле. На дисплее будет отображаться индикация остаточного тепла или текущая температура.

Приготовление с выключенной лампой

Выключите лампу на время приготовления. Включайте ее только при необходимости.





Влажная конвекция

Данная функция специально разработана для обеспечения экономии электроэнергии.

При использовании данной функции лампа выключается через 30 секунд. Лампу можно включить снова, но данное действие сократит ожидаемый эффект от экономии электроэнергии.

14. СТРУКТУРА МЕНЮ

14.1 Меню

Шаг 1	Шаг 2	Шаг 3	Шаг 4	Шаг 5
				
 - выберите, чтобы войти в Меню.	Выберите параметр в Меню структуре и нажмите OK .	Выберите настройку.	OK - нажмите для подтверждения настройки.	Установите значение и нажмите OK .

Установите ручку выбора режимов нагрева в положение «Выкл», чтобы выйти из Меню.

Меню структура

Помощь в Приготовлении 

Очистка 

Настройки 

Настройки

01 Установка Времени Суток Изменить

02 Яркость дисплея

1 - 5

Настройки

03	Тоны Кнопок	1 — Сигнал 2 — Щелчок 3 — Звук выключен	04	Громкость сигнала	1 - 4
05	Термошуп Действие	1 — Звуковой сигнал и прекращение работы 2 — Звуковой сигнал	06	Таймер прямого отсчета	Вкл / Выкл
07	Освещение	Вкл / Выкл	08	Быстрый прогрев	Вкл / Выкл
09	Wi-Fi	Вкл / Выкл	10	Удаленная авт. эксплуатация	Вкл / Выкл
11	Забыть сеть	Да/Нет	12	Деморежим	Код запуска: 2468
13	Версия ПО (программного обеспечения)	Проверьте	14	Заводские Установки	Да/Нет

15. ОХРАНА ОКРУЖАЮЩЕЙ СРЕДЫ

Материалы с символом  следует сдавать на переработку. Положите упаковку в соответствующие контейнеры для сбора вторичного сырья. Принимая участие в переработке старого электробытового оборудования, Вы помогаете защитить окружающую среду и здоровье человека. Не выбрасывайте

вместе с бытовыми отходами бытовую технику, помеченную символом . Прибор следует доставить в место раздельного накопления и сбора отходов потребления или в пункт сбора использованной бытовой техники для последующей утилизации.

Добро дошли у АЕГ! Хвала што сте изабрали наш уређај.



У тежњи да постигнемо еколошку одрживост, смањујемо количину папира и пружамо комплетна корисничка упутства у електронском облику. Комплетно корисничко упутство можете погледати на aeg.com/manuals



Погледајте савете за коришћење, брошуре и информације за решавање проблема, сервис и поправку на aeg.com/support



За још више рецепата, савета и метода решавања проблема преузмите апликацију **My AEG Kitchen**.



Задржано право измена.

САДРЖАЈ

1. ИНФОРМАЦИЈЕ О БЕЗБЕДНОСТИ.....	461
2. БЕЗБЕДНОСНА УПУТСТВА.....	463
3. ОПИС ПРОИЗВОДА.....	466
4. КОМАНДНА ТАБЛА.....	467
5. ПРЕ ПРВЕ УПОТРЕБЕ.....	468
6. СВАКОДНЕВНА УПОТРЕБА.....	469
7. ФУНКЦИЈЕ САТА.....	475
8. КОРИШЋЕЊЕ ПРИБОРА.....	477
9. ДОДАТНЕ ФУНКЦИЈЕ.....	479
10. КОРИСНИ САВЕТИ.....	480
11. НЕГА И ЧИШЋЕЊЕ.....	482
12. РЕШАВАЊЕ ПРОБЛЕМА.....	486
13. ЕНЕРГЕТСКА ЕФИКАСНОСТ.....	487
14. СТРУКТУРА МЕНИЈА.....	489
15. ЕКОЛОШКА ПИТАЊА.....	489



1. ⚠ ИНФОРМАЦИЈЕ О БЕЗБЕДНОСТИ

Пре инсталације и коришћења уређаја, пажљиво прочитајте приложено упутство. Произвођач није одговоран за било какве повреде или штету које су резултат неисправне инсталације или употребе. Чувајте упутство за употребу на безбедном и приступачном месту за будуће коришћење.

1.1 Безбедност деце и осетљивих особа

- Овај уређај могу да користе деца старија од 8 година и особе са смањеним физичким, чулним или менталним способностима, као особе којима недостају искуство и знање, уколико им се обезбеди надзор или им се дају упутства у вези са употребом уређаја на безбедан начин и уколико схватају могуће опасности. Децу млађа од 8 година, као и особе са веома тешким и сложеним инвалидитетом, треба држати даље од уређаја, осим ако су под сталним надзором.
- Децу треба контролисати како се не би играла са уређајем и мобилним уређајима са My AEG Kitchen .
- Држите сву амбалажу даље од деце и одложите је на одговарајући начин.
- УПОЗОРЕЊЕ: Уређај и његови доступни делови могу бити врели током коришћења. Држите децу и кућне љубимце даље од уређаја када уређај ради и када се хлади.
- Ако овај апарат има уређај за безбедност деце, треба га активирати.
- Деца не смеју да обављају чишћење и корисничко одржавање уређаја без надзора.

1.2 Опште мере безбедности

- Овај уређај је намењен само за кување.
- Овај уређај је намењен за употребу у једном домаћинству у затвореним просторима.

- Уређај се може користити у канцеларијама, хотелским собама, мотелима, пансионима, сеоским туристичким домаћинствима и сличним објектима за смештај где употреба не би превазилазила (просечан) ниво потрошње по домаћинству.
- Само квалификована особа може да монтира овај уређај и замени кабл.
- Не користите овај уређај пре него што га уградите.
- Искључите уређај из струје пре било каквог одржавања.
- Уколико је кабл за напајање оштећен, њега мора да замени произвођач, одговарајући овлашћени сервисни центар или лица сличне квалификације, како би се избегла електрична опасност.
- УПОЗОРЕЊЕ: Уверите се да је уређај искључен пре него што замените сијалицу како бисте избегли могућност да дође до електричног шока.
- УПОЗОРЕЊЕ: Уређај и његови доступни делови могу бити врели током коришћења. Треба водити рачуна да се избегне додиривање грејних елемената или унутрашњих површина апарата.
- Када вадите прибор или посуђе из рерне или их стављате у рерну, увек носите заштитне рукавице.
- Користите само температурни сензор (сензор температуре у средини печеног меса) који је препоручен за овај уређај.
- Да бисте уклонили шине које држе решетке, прво повуците предњи део шина, а затим задњи део да бисте их одвојили од бочних зидова. Постављање шина за подршку решетке врши се обрнутим редоследом.
- Немојте користити парочистач за чишћење уређаја.
- Немојте користити груба абразивна средства за чишћење или оштре металне сунђере за чишћење стаклених врата јер они могу изгребати површину због чега може доћи до распрскавања стакла.

2. БЕЗБЕДНОСНА УПУТСТВА

2.1 Монтажа

УПОЗОРЕЊЕ!

Само квалификована особа може да инсталира овај уређај.

- Уклоните комплетну амбалажу.
- Немојте да инсталирате или користите оштећен уређај.
- Придржавајте се упутстава за монтажање које сте добили уз уређај.
- Увек водите рачуна приликом померања уређаја зато што је тежак. Увек користите заштитне рукавице и затворену обућу.
- Не вуците уређај за ручицу.
- Инсталирајте уређај на сигурно и прикладно место које испуњава захтеве за инсталацију.
- Неопходно је придржавати се минималног растојања од других уређаја и кухињских елемената.
- Пре монтаже уређаја, проверите да ли се врата уређаја отварају без задршке.
- Овај уређај је опремљен системом за електрично хлађење. Мора се употребљавати са извором електричног напајања.
- Уграђена јединица мора да задовољи захтеве стабилности према DIN 68930.

Минимална висина кухињског елемента (минимална висина елемента испод радне плоче)	578 (600) mm
Ширина кухињског елемента	560 mm
Дубина кухињског елемента	550 (550) mm
Висина предње стране уређаја	594 mm
Висина задње стране уређаја	576 mm
Ширина предње стране уређаја	595 mm
Ширина задње стране уређаја	559 mm

Дубина уређаја	567 mm
Дубина уграђеног уређаја	546 mm
Дубина са отвореним вратима	1027 mm
Минимална величина вентилационог отвора. Отвор постављен на доњој задњој страни	560x20 mm
Дужина кабла за напајање. Кабл је постављен у десном углу са задње стране	1500 mm
Монтажни завртњи	4x25 mm

2.2 Прикључење на електричну мрежу

УПОЗОРЕЊЕ!

Ризик од пожара и струјног удара.

- Сва прикључивања струје треба да обави квалификован електричар.
- Уређај мора да буде уземљен.
- Уверите се да су параметри на плочици са техничким карактеристикама компатибилни са одговарајућим параметрима електричне мреже за напајање.
- Увек користите прописно уграђену утичницу са заштитом од струјног удара.
- Немојте да користите адаптере са више утичница и продужне каблове.
- Проверите да нисте оштетили главно напајање и кабл за напајање. Уколико струјни кабл треба да се замени, то треба да обави наш овлашћени сервисни центар.
- Не дозволите да кабл за напајање додирује или дође близу вратима уређаја или ниши испод уређаја, нарочито када уређај ради или када су врата врела.
- Заштита од удара делова под напоном и изолованих делова мора да се причврсти тако да не може да се уклони без алата.

- Прикључите главни кабл за напајање на зидну утичницу тек на крају инсталације. Водите рачуна да постоји приступ мрежном утикачу након инсталације.
- Ако је зидна утичница лабава, немојте да прикључујете мрежни утикач.
- Не вуците кабл за напајање како бисте искључили уређај. Кабл искључите тако што ћете извући утикач из утичнице.
- Користите само исправне раставне прекидаче: заштитне прекидаче, осигураче (осигураче са навојем треба скинути са носача), аутоматске заштитне прекидаче и контакторе.
- У електричној инсталацији мора постојати раставни прекидач који вам омогућава да искључите све фазе напајања уређаја. Размак између контаката на раставном прекидачу мора да износи најмање 3 mm.
- Уређај се испоручује са струјним утикачем и струјним каблом.

2.3 Употреба

УПОЗОРЕЊЕ!

Постоји ризик од повређивања, опекотина и струјног удара или експлозије.

- Немојте да мењате спецификацију овог уређаја.
- Водите рачуна да отвори за вентилацију не буду запушени.
- Не остављајте уређај без надзора током рада.
- Уређај треба искључити након сваке употребе.
- Будите опрезни кад отварате врата уређаја док он ради. Може се десити да изађе врео ваздух.
- Немојте руковати уређајем када су вам мокре руке или када је он у контакту са водом.
- Немојте излагати отворена врата великом оптерећењу.
- Немојте користити уређај као радну површину или простор за одлагање.
- Пажљиво отворите врата уређаја. Коришћење састојака који садрже алкохол може довести до испаравања алкохола и мешања са ваздухом.

- Варнице или отворени пламен не смеју да буду у близини уређаја када отварате врата.
- Запаливе материје или предмете натопљене запаљивим материјама немојте стављати унутар и поред уређаја или на њега.
- Не делите своју лозинку за Wi-Fi.

УПОЗОРЕЊЕ!

Постоји ризик од оштећења уређаја.

- Да бисте спречили оштећење или губитак боје на емајлираним површинама:
 - Немојте стављати посуђе из рерне или друге предмете у уређају директно на дно.
 - Не стављајте алуминијумску фолију директно на дно унутрашњости уређаја.
 - Немојте сипати воду директно у врућ уређај.
 - Немојте држати у уређају влажно посуђе и храну након завршетка кувања.
 - Будите пажљиви када скидате или постављате прибор.
- Губитак боје на емајлираним површинама или нерђајућем челику не утиче на сам рад уређаја.
- Користите дубоки плех за заливане колаче. Воћни сок може да остави трајне мрље.
- Док спремате јело, врата уређаја треба увек да буду затворена.
- Ако је уређај монтиран иза панела намештаја (нпр. врата), обезбедите да приликом рада врата никада не буду затворена. Иза затвореног панела намештаја могу да се накупе топлота и влага и проузрокују накнадно оштећење уређаја, кућишта или пода. Не затварајте панел намештаја све док се уређај у потпуности не охлади након коришћења.

2.4 Нега и чишћење

УПОЗОРЕЊЕ!

Постоји ризик од озлеђивања, пожара или оштећења уређаја.

- Пре чишћења искључите уређај и извуците утикач из зидне утичнице.
- Проверите да ли је уређај хладан. Постоји ризик да се сломају стаклене плоче.
- Одмах замените стаклене плоче на вратима ако се оштете. Обратите се Овлашћеном сервисном центру.
- Будите пажљиви када скидате врата са уређаја. Врата су тешка!
- Редовно чистите уређај да бисте спречили пропадање површинског материјала.
- Уређај чистите влажном меком крпом. Користите искључиво неутралне детерџенте. Немојте користити абразивне производе, абразивне јастучиће за чишћење, раствараче или металне предмете.
- Уколико користите спреј за перну, придржавајте се упутстава о безбедности на амбалажи.
- Немојте чистити каталитички емајл детерџентом.

2.5 Унутрашње осветљење

УПОЗОРЕЊЕ!

Ризик од струјног удара.

- Када се ради о сијалицама унутар производа и резервних делова, сијалице које се продају засебно: Ове сијалице су намењене да издрже екстремне физичке услове у кућним

- апаратима, као што су температура, вибрације, влага, или су намењене да сигнализирају информације о радном стању уређаја. Нису предвиђене за употребу у другим уређајима и нису погодне за осветљавање просторија у домаћинству.
- Овај производ садржи извор светлости чија је класа енергетске ефикасности G.
- Користите само сијалице које имају исту спецификацију.

2.6 Сервисирање

- Ради оправке уређаја обратите се овлашћеном сервисном центру.
- Користите само оригиналне резервне делове.

2.7 Одлагање

УПОЗОРЕЊЕ!

Ризик од повреде или гушења.

- Обратите се општинским органима да бисте сазнали како да одложите уређај у отпад.
- Искључите утикач кабла за напајање уређаја из мрежне утичнице.
- Исеците мрежни електрични кабл на месту које је близу уређаја и одложите га.
- Уклоните кваку да бисте спречили да се деца или кућни љубимци заглаве у уређају.

3. ОПИС ПРОИЗВОДА

3.1 Општи приказ

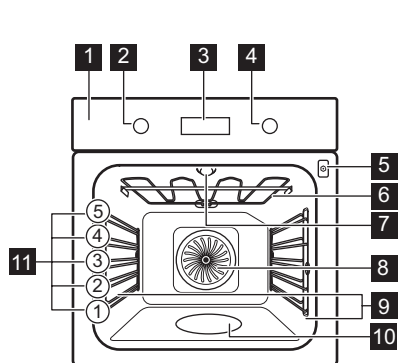

- 1 Командна табла
- 2 Командно дугме за функције загревања
- 3 Дисплеј
- 4 Командно дугме
- 5 Утичница температурног сензора
- 6 Грејни елемент
- 7 Лампа
- 8 Вентилатор
- 9 Носач решетке, покретни
- 10 Утиснути делови унутрашњости
- 11 Положаји решетке

3.2 Прибор

Решеткаста полица

За посуђе за кување, плехове за торте, печење.

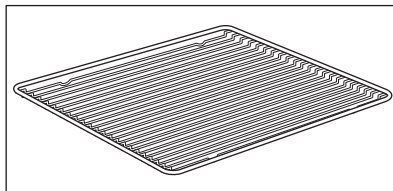

Плех за печење

За колаче и кексе.

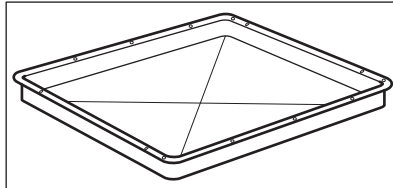

Грил/дубоки тигањ

За печење теста и меса или као посуда за скупљање масноће.

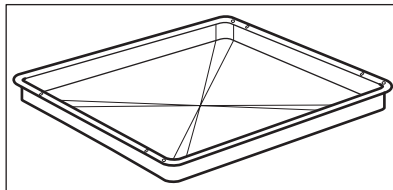

Температурни сензор

За мерење температуре унутар хране.

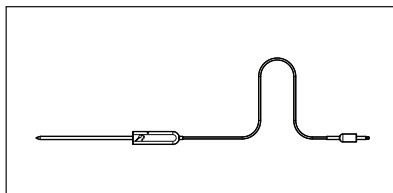

Телескопске вођице

За лакше убацивање и вађење плехова и решеткастих полица.

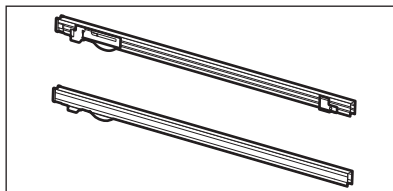

4. КОМАНДНА ТАБЛА

4.1 Дугмад која се увлаче

За коришћење овог уређаја притисните командно дугме. Командно дугме се извлачи.

4.2 Преглед командне табле

Изаберите функцију загревања да бисте укључили уређај. Окрените командно дугме за функције загревања у положај за искључивање да бисте искључили уређај.

				OK
Тајмер	Брзо загревање	Светло	Температурни сензор	Потврдите подешавање

4.3 Дисплеј

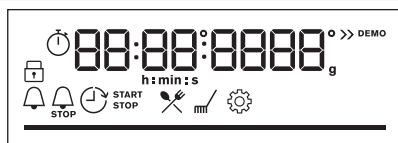

Дисплеј са кључним функцијама.

Индикатори дисплеја

Основни показатељи

Контролна брава	Потпомогнута припрема	Чишћење	Подешавања	Брзо загревање

Индикатори времена



Тајмер



STOP
Крај



Време одлагања



Тајмер током рада



Вај-фај веза је укључена.



Даљинско управљање је укључен.

Вај-фај индикатор – трепери када уређај може да се повеже на Вај-фај.

Даљинско управљање индикатор – уређај може да се контролише даљински.

Трака напретка – за температуру или време. Трака је потпуно црвена када пећница достигне подешену температуру.



Индикатор за кување на пари



Температурни сензор индикатор



5. ПРЕ ПРВЕ УПОТРЕБЕ

УПОЗОРЕЊЕ!

Погледајте поглавља о безбедности.

5.1 Прво чишћење

Пре прве употребе, очистите празан уређај и подесите време:



00:00

Подесите тајмер. Притисните **OK**.

5.2 Почетно предгревање

Предгрејте пећницу пре прве употребе.

Корак 1 Уклоните сав прибор и носаче решетки из рерне.

Корак 2 Подесите максималну температуру за функцију: .
Оставите пећницу да ради 1 ч.

Корак 3 Подесите максималну температуру за функцију: .
Оставите пећницу да ради 15 мин.

Пећница може да испушта мирис и дим током предгревања. Обезбедите добро проветравање просторије.

5.3 Бежична веза

Да бисте повезали апарат потребно је следеће:

- Бежична мрежа са интернет везом.
- Мобилни уређај повезан на исту бежичну мрежу.

Корак 1	Преузимање апликације Му АЕГ Kitchen : Скенирајте камером на мобилном уређају QR кођ на плочици са техничким карактеристикама да бисте се преусмерили на АЕГ почетну страницу. Плочица са техничким карактеристикама налази се на предњој страни оквира унутрашњости апарата. Апликацију такође можете да преузмете директно из продавнице апликација.
Корак 2	Следите упутства за повезивање апликације.
Корак 3	Окрените дугме за функције загревања да бисте изабрали:  .
Корак 4	Окрените командно дугме да бисте изабрали: Подешавања. Укључите Вај-фај. Погледајте одељак „Структура менија”.
Фреквенција	WLAN на 2,4 GHz 2400–2483,5 MHz
Протокол	IEEE 802.11b DSSS, 802.11g/n OFDM
Максимална снага	EIRP < 20 dBm (100 mW)
Wi-Fi модул	NIUS-50

5.4 Софтверске лиценце

Софтвер у овом производу садржи компоненте засноване на бесплатном софтверу и софтверу отвореног кођа. АЕГ са захвалношћу прихвата допринос заједница отвореног софтвера и роботике развоју пројекта.

Да бисте приступали изворном кођу ових бесплатних софтверских компоненти

отвореног кођа, чији услови лиценцирања захтевају објављивање, као и да бисте видели пуне информације о њиховим ауторским правима и важеће услове лиценцирања, посетите страницу: <http://aeg.opensoftwarerepository.com> (фасцикла NIUS).

6. СВАКОДНЕВНА УПОТРЕБА

УПОЗОРЕЊЕ!

Погледајте поглавља о безбедности.

6.1 Како да подесите: Функције загревања

Корак 1 Окрените командно дугме за функције загревања и изаберите функцију.

Корак 2 Окрените командно дугме да бисте подесили температуру.

 – притисните и задржите да бисте укључили функцију: Брзо загревање. Није доступна за неке функције пећнице.

Кување на пари

Проверите да ли је пећница хладна.

Корак 1

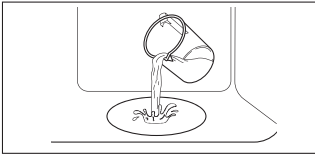

Испуните удубљења у унутрашњости водом са чесме.

Корак 2



Изаберите функцију загревања на пари.

Корак 3



Подесите температуру.

Корак 4

Загрејте празну пећницу током 10 мин да би се створила влага. Ставите храну у пећницу.

i Максимални капацитет удубљења у унутрашњости рерне је 250 ml. Немојте да допуњавате удубљења у унутрашњости током кувања или када је пећница врућа.

Када се кување на пари заврши:

Корак 1

Окрените командно дугме за функције загревања у положај „искључено“ да бисте искључили пећницу.

Корак 2

Пажљиво отворите врата. Отпуштена влага може да изазове опекотине.

Корак 3

Проверите да ли је пећница хладна. Уклоните преосталу воду из удубљења у унутрашњости.

6.2 Функције загревања

Функција загревања

Примена



Печење уз равни вентил.

За печење на највише три положаја решетке истовремено и за сушење хране. Подесите температуру да буде нижа за 20–40 °C него за Загревање одозго/одоздо.



Загревање одозго/одоздо

За печење на једном положају решетке.









SteamBake

За додавање влаги током кувања. За добијање праве боје и хрскаве корице током печења. За већу сочност при поновном загревању. За очување воћа или поврћа.



Функција за пицу

За печење пице. За интензивно запецање и добијање хрскавог дна.

Функција загревања	Примена
 <p>Загревање одоздо</p>	За печење колача са хрскавим дном и за конзервисање хране.
 <p>Смрзнута храна</p>	За припрему полуспремљене хране (нпр. помфрита, исеченог кромпира или пролећних ролница), тако да буде хрскава.
 <p>Влажно печење уз вентилатор</p>	Ова функција је предвиђена за уштеду енергије током кувања. Када користите ову функцију, температура унутар рерне може да се разликује од задате температуре. Користи се за остала топлота. Снага загревања може бити умањена. За више информација погледајте поглавље „Свакодневна употреба”, напомене у вези са: Влажно печење уз вентилатор.
 <p>Гриловање</p>	За гриловање танких комада хране и тостирање хлеба.
 <p>Турбо гриловање</p>	За печење великих комада меса или живине са костима на једној решетки. За спремање гратинираних јела и за запецање.
 <p>Мени</p>	Да бисте ушли у Мени: Потпомогнута припрема, Чишћење, Подешавања.

6.3 Напомене у вези са: Влажно печење уз вентилатор

Ова функција је коришћена за усклађивање са класом енергетске ефикасности и захтевима екодизајна (у складу са стандардима EU 65/2014 и EU 66/2014). Тестови у складу са:

IEC/EN 60350-1

Врата пећнице треба да буду затворена током кувања како функција не би била

прекидана и како би пећница радила на највишем могућем степену енергетске ефикасности.

Када користите ову функцију, лампица се аутоматски искључује након 30 сек.

За упутства за кување погледајте одељак „Напомене и савети”, Влажно печење уз вентилатор. За опште препоруке у вези са уштедом енергије погледајте одељак „Енергетска ефикасност”, Уштеда енергије.

6.4 Како да подесите: Потпомогнута припрема

Свако јело у овом подменију има препоручену функцију загревања и температуру. Користите функцију за брзо припремање јела са подразумеваним подешавањима. Такође можете да подесите време и температуру током кувања.





Када се функција заврши, проверите да ли је храна спремна.

Приликом кувања неких јела, можете да користите и:

- Температурни сензор

Степен до ког се јело кува:

- Слабо печено
- Средња
- Добро печено

Корак 1	Корак 2	Корак 3	Корак 4
			
Уђите у мени.	Изаберите Потпомогнута припрема. Притисните тастер OK .	Изаберите јело. Притисните OK .	Ставите посуду у пећницу. Потврдите подешавање.

6.5 Потпомогнута припрема

Легенда



Функција Температурни сензор је доступна. Поставите Температурни сензор у најдебљи део јела. Уређај се искључује када се достигне подешена температура функције Температурни сензор.

Легенда



Количина воде за функцију на пари.

















Загрејте апарат пре него што почнете да кувате.





































Ниво решетке.

Дисплеј приказује **P** и **број** јела која можете да проверите у табели.

Јело	Тежина	Ниво решетке/Прибор
1 Говеђе печење, слабо печено		
2 Говеђе печење, средње печено	1 - 1.5kg; комади дебљине 4–5 cm	 2 ; плекс за печење Пржите месо неколико минута на врућем тигању. Ставите у апарат.
3 Говеђе печење, добро печено		
4 Котлет, средње печен	180 - 220g по комаду; кришке дебљине 3 cm	 3 ; посуда за печење на решеткастој полици Пржите месо неколико минута на врућем тигању. Ставите у апарат.
5 Говеђе печење/динстано (ребра прве класе, округли одрезак, дебели пауфлек)	1.5 - 2kg	 2 ; посуда за печење на решеткастој полици Пржите месо неколико минута на врућем тигању. Додајте течност. Ставите у апарат.



Јело	Тежина	Ниво решетке/Прибор
6 Говеђе печење, слабо печено (споро печење)		 2; плех за печење
7 Говеђе печење, средње печено (споро печење)	1 - 1.5kg; комади дебљине 4–5 cm	Користите своје омиљене зачине или једноставно со и свежу млевену паприку. Пржите месо неколико минута на врућем тигању. Ставите у апарат.
8 Говеђе печење, добро печено (споро печење)		
9 Филе, слабо печено (споро печење)		 2; плех за печење
10 Филе, средње печено (споро печење)	0.5–1.5 kg; 5–6 cm дебелих комада	Користите своје омиљене зачине или једноставно со и свежу млевену паприку. Пржите месо неколико минута на врућем тигању. Ставите у апарат.
11 Филе, печено (споро печење)		
12 Печена телетина (нпр. плећка)	0.8 - 1.5kg; комади дебљине 4 cm	 2; посуда за печење на решеткастој полици Користите омиљене зачине. Додајте течност. Печење покривено.
13 Свињско печење, врат или плећка	1.5 - 2kg	 2; посуда за печење на решеткастој полици Окрните месо након половине времена кувања.
14 Вучена свињетина (споро кување)	1.5 - 2kg	 2; плех за печење Користите омиљене зачине. Окрните месо након половине времена кувања да бисте постигли равномерно запецање.
15 Каре, свеж	1 - 1.5kg; комади дебљине 5–6 cm	 2; посуда за печење на решеткастој полици Користите омиљене зачине.
16 Ребра	2 - 3kg; користите сирову танка ребра, дебљине 2–3 cm	 3; дубоки тигањ Додајте течност да бисте покрили дно посуде. Окрните месо након половине времена кувања.
17 Јагђећи бут са костима	1.5 - 2kg; комади дебљине 7–9 cm	 2; посуда за печење на плеху за печење Додајте течност. Окрните месо након половине времена кувања.
18 Цело пиле	1 - 1.5kg; свеже	 2;  200 ml; посуда за ролов. поврће/грати. Јела на плеху за печење Користите омиљене зачине. Окрните пиле након половине времена кувања да бисте постигли равномерно запецање.
19 Пола пилета	0.5 - 0.8kg	 3; плех за печење Користите омиљене зачине.



	Јело	Тежина	Ниво решетке/Прибор
20	Пилеће груди	180 - 200g по комаду	 2; Посуда за гратинирана јела на решеткастој полици Користите омиљене зачине. Пржите месо неколико минута на врућем тигању.
21	Пилећи батаци, свежи	-	 3; плех за печење Ако сте прво маринирали пилеће батаци, подесите нижу температуру и кувајте их дуже.
22	Патка, цела	2 - 3kg	 2; посуда за печење на решеткастој полици Користите омиљене зачине. Ставите месо на посуду за печење. Окрените патку након половине времена кувања.
23	Гуска, цела	4 - 5kg	 2; дубока посуда Користите омиљене зачине. Ставите месо на дубоки плех за печење. Окрените гуску након половине времена кувања.
24	Векна од меса	1kg	 2; решеткаста полица Користите омиљене зачине.
25	Цела риба, грилована	0.5 - 1kg по риби	 2; плех за печење Испуните рибу маслацем и користите омиљене зачине и зачинско биље.
26	Рибљи филети	-	 3; посуда за ролов. поврће/грати. јела на решеткастој полици Користите омиљене зачине.
27	Колач од сира	-	 2;  калуп за печење од 28 цм на решеткастој полици
28	Колач од јабука	-	 2;  100–150 ml; плех за печење
29	Тарт од јабука	-	 2; калуп за питу на решеткастој полици
30	Пита с јабукама	-	 2;  100–150 ml;  калуп за питу од 22 см на решеткастој полици
31	Брауни колачи	2kg теста	 3; дубоки тигањ
32	Чоколадни мафини	-	 2;  100–150 ml; плех за мафине на решеткастој полици
33	Суви колач	-	 2; посуда за колач на решеткастој полици
34	Печени кромпир	1kg	 2; плех за печење Ставите цео кромпир са кором на плех за печење.

	Јело	Тежина	Ниво решетке/Прибор
35	Исечен кромпир	1kg	 3; плек за печење обложен папиром за печење Користите омиљене зачине. Исеците кромпире на комаде.
36	Гриловано мешано поврће	1 - 1.5kg	 3; плек за печење обложен папиром за печење Користите омиљене зачине. Исеците поврће на комаде.
37	Крокети, замрзнути	0.5kg	 3; плек за печење
38	Помфрит, замрзнут	0.75kg	 3; плек за печење
39	Лазане са месом / поврћем са сувим листовима тестенине	1 - 1.5kg	 2; посуда за ролов. поврће/грати. Јела на решеткастој полици
40	Гратинирани кромпир (сирови кромпир)	1 - 1.5kg	 1; Посуда за гратинирана јела на решеткастој полици Окрените посуду после половине времена кувања.
41	Свежа пица, танка	-	 2;  100 мл; плек за печење обложен папиром за печење
42	Свежа пица, дебела	-	 2; плек за печење обложен папиром за печење
43	Киш	-	 2; плек за печење на решеткастој полици
44	Багет/Ћабата/Бели хлеб	0.8kg	 2;  150 ml; плек за печење обложен папиром за печење За бели хлеб је потребно више времена.
45	Хлеб са целим зрном/ражени хлеб/црни хлеб са целим зрном у посуди за хелб	1kg	 2;  150 ml; плек за печење обложен папиром за печење/ решеткаста полица

7. ФУНКЦИЈЕ САТА





7.1 Функције сата







Функција сата	Примена
 Тајмер	Када тајмер заврши са одбројавањем, оглашава се звучни сигнал.
 Време кувања	Када тајмер заврши са одбројавањем, чује се звучни сигнал и функција загревања се зауставља.

Функција сата	Примена
 Време одлагања	За одлагање старта и/или краја кувања.
 Тајмер током рада	Максимално је 23 h 59 min. Ова функција не утиче на рад рерне. За укључивање и искључивање Тајмер током рада изаберите Мени, Подешавања.

7.2 Како да подесите: Функције сата

Како да подесите: Доба дана		
Корак 1	Корак 2	Корак 3
		
Да бисте променили доба дана, уђите у мени и изаберите опције Подешавања, Доба дана.	Подесите сат.	Притисните: OK .

Како да подесите: Тајмер		
Корак 1	Корак 2	Корак 3
		
Притисните: OK .	Дисплеј приказује: 0:00 	Подесите Тајмер
		Притисните: OK .
 Тајмер одмах почиње да одбројава.		

Како да подесите: Време кувања			
Корак 1	Корак 2	Корак 3	Корак 4
			
Изаберите функцију загревања и подесите температуру.	Узастопно притискајте: OK .	Дисплеј приказује: 0:00  STOP	За подешавање времена кувања.
			Притисните: OK .
 Тајмер одмах почиње да одбројава.			

Како да подесите: Време одлагања

Корак 1	Корак 2	Корак 3	Корак 4	Корак 5	Корак 6
					
Изаберите функцију загревања.	Узастопно притискајте:	Дисплеј приказује: доба дана ПОКРЕТАЊЕ	Подесите време почетка.	Дисплеј приказује: --:-- ЗАУСТАВЉАЊЕ	Притисните: ОК.
					

 Тајмер почиње да одбројава у подешено време почетка.

8. КОРИШЋЕЊЕ ПРИБОРА

УПОЗОРЕЊЕ!

Погледајте поглавља о безбедности.

спречавају превртање. Уздигнута ивица око полице спречава клизање посуђа на полици.

8.1 Убацивање прибора

Мало удубљење са горње стране повећава безбедност. Удубљења такође

Решеткаста полица:

Угурајте полицу између вођица на носачу решетке.

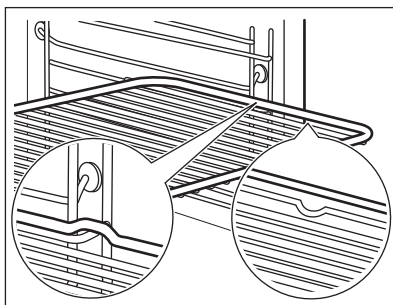

Плех за печење / Дубоки тигањ:

Гурните плех између вођица на носачу решетке.

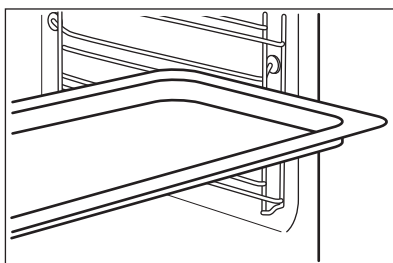

8.2 Температурни сензор

Температурни сензор – мери температуру унутар хране.

Треба да се подесе две температуре:



Температура пећнице.



Температура у средини.

За најбоље резултате кувања:

Састојци треба да буду на собној температури.

Не користите за течна јела.

Током кувања мора да остане унутар хране.

8.3 Како да користите: Температурни сензор

Корак 1 Укључите рерну.

Корак 2 Подесите функцију загревања и по потреби температуру рерне.

Корак 3 Поставите: Температурни сензор.

Месо, живина и риба

Убаците врх Температурни сензор у центар меса, рибе, ако је могуће у најдебљи део. Водите рачуна да барем 3/4 Температурни сензор буде унутар јела.

Касерола

Убаците врх Температурни сензор тачно у центру касероле. Температурни сензор треба да стоји стабилно на једном месту током печења. Да бисте то постигли, користите чврсте састојке. Користите ивицу посуде за печење као ослонац за силиконску ручицу Температурни сензор. Врх Температурни сензор не треба да додирује дно посуде за печење.

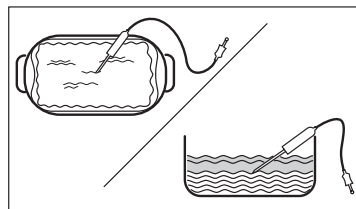
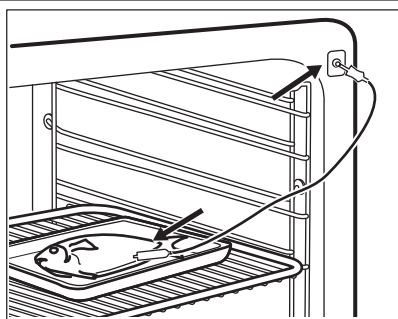

Корак 4 Прикључите Температурни сензор у утичницу с предње стране пећнице. Дисплеј приказује тренутну температуру: Температурни сензор.

Корак 5 - притисните да бисте подесили температуру сензора унутар хране.

Корак 6 **ОК** – притисните да бисте потврдили. Када храна достигне подешену температуру, чује се звучни сигнал. Можете изабрати да притиснете или да наставите са кувањем како бисте били сигурни да је храна добро скувана.

Корак 7 Извуците Температурни сензор утикач из утичнице и извадите јело из пећнице.

⚠ УПОЗОРЕЊЕ!

Постоји ризик од опекотина јер Температурни сензор постаје врело. Будите пажљиви када га искључујете и вадите из јела.

9. ДОДАТНЕ ФУНКЦИЈЕ

9.1 Контролна брава

Ова функција спречава случајну промену функције уређаја.

Укључите је када апарат ради – подешено кување се наставља, командна табла је закључана. Укључите га када је апарат искључен - не може да се укључи, контролна табла је закључана.





 OK – притисните и држите да бисте укључили функцију. Звучни сигнал.

 OK – притисните и држите да бисте је искључили.

 3 x  – трепери када је контролна брава укључена.

9.2 Аутоматско искључивање

Из безбедносних разлога уређај се искључује након неког времена ако функција загревања ради, а ви не промените подешавања.

 (°C)	 (ч)
30 - 115	12.5
120 - 195	8.5
200 - 245	5.5



(°C)



(ч)

250 - максимално

3

Аутоматско искључивање не ради са функцијама: Светло, Температурни сензор, Време одлагања.

9.3 Вентилатор за хлађење

Када апарат ради, вентилатор за хлађење се аутоматски укључује како би хладио површине апарата. Ако искључите апарат, вентилатор за хлађење може да настави да ради док се апарат не охлади.

10. КОРИСНИ САВЕТИ

10.1 Препоруке у вези са печењем



Температура и време кувања наведени у табелама су само оријентациони. Они зависе од рецепата, квалитета и количине употребљених састојака.

Ваш апарат можда пече на другачији начин у односу на уређај који сте раније поседовали. Савети испод приказују препоручена подешавања за температуру, време кувања и положај решетке за одређене врсте хране.

Ако не можете да пронађете подешавања за одређени рецепт, потражите за сличан.

10.2 Влажно печење уз вентилатор

За постизање најбољих резултата, придржавајте се савета наведених у табели у наставку.

Користите трећи ниво решетке.



(°C)

(МИН)

Гратинирана тестенина

200 - 220

45 - 55

Гратинирани кромпир

180 - 200

70 - 85

Мусака

170 - 190

70 - 95

Лазање

180 - 200

75 - 90

Канелони

180 - 200

70 - 85

Пудинг од хлеба

190 - 200

55 - 70

Пудинг од пиринча

170 - 190

45 - 60

Колач с јабукама, направљен од смесе за бисквит тарту (округли плех за тарту)

160 - 170

70 - 80

Бели хлеб

190 - 200

55 - 70

10.3 Влажно печење уз вентилатор - препоручени прибор

Користите тамне и нерелефне лименке и посуде. Оне бољу апсорбују топлоту него светле боје и рефлектујуће посуде.



Плех за пицу

Таман, нерефлектујући
Пречник 28 cm

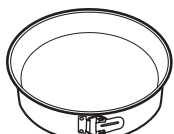

Посуда за печење

Таман, нерефлектујући
Пречник 26 cm



Мала посуда за
печење

Керамички
Пречник 8 cm,
висина 5 cm



Плех за флан





Таман, нерефлектујући
Пречник 28 cm

10.4 Табеле кувања за институте за тестирање





Информације за институте за тестирање





Тестови у складу са: EN 60350, IEC 60350.

Печење на једном нивоу – печење у плеховима





		 °C	 МИН	
Немасна бисквит торта	Печење уз равни вен- тил.	160	45 - 60	2
Немасна бисквит торта	Загревање одозго/одоз- до	160	45 - 60	2
Пита с јабукама, 2 плеха Ø20 cm	Печење уз равни вен- тил.	160	55 - 65	2
Пита с јабукама, 2 плеха Ø20 cm	Загревање одозго/одоз- до	180	55 - 65	1
Шкотски колачић	Печење уз равни вен- тил.	140	25 - 35	2
Шкотски колачић	Загревање одозго/одоз- до	140	25 - 35	2

Печење на једном нивоу – кекс
Користите трећи ниво решетке.

		 °C	 МИН
Ситни колачи, 20 по плеху, претходно загрејте празну пер- ну	Печење уз равни вентил.	150	20 - 30

		 °C	 МИН
Ситни колачи, 20 по плеху, претходно загрејте празну рерну	Загревање одозго/одоздо	170	20 - 30





Печење на више нивоа – кекс

		 °C	 МИН	
Шкотски колачић	Печење уз равни вентил.	140	25 - 45	2 / 4
Ситни колачи, 20 по плеху, претходно загрејте празну рерну	Печење уз равни вентил.	150	25 - 35	1 / 4
Немасна бисквит торта	Печење уз равни вентил.	160	45 - 55	2 / 4
Пита са јабукама, 1 плех на решетки (Ø 20 cm)	Печење уз равни вентил.	160	55 - 65	2 / 4

Гриловање

Претходно загрејте празну рерну у трајању од 5 минута.

Када печете на грилу, температура мора да буде подешена на максимум.

		 МИН	
Тост	Гриловање	1 - 2	5
Говеђи котлет, окрените када истекне половина времена	Гриловање	24 - 30	4

11. НЕГА И ЧИШЋЕЊЕ

УПОЗОРЕЊЕ!

Погледајте поглавља о безбедности.

11.1 Напомене у вези са чишћењем



Средства за чишћење

Предњи део уређаја очистите искључиво крпом од микрофибера натопљеном млаком водом и благим детерџентом.

Користите раствор за чишћење металних површина.

Флеке очистите благим детерџентом. Немојте га наносити на каталитичке површине.



Свакодневна употреба

Унутрашњост апарата треба чистити након сваке употребе. Нагомилана масноћа или други остаци могу проузроковати пожар.

Не чувајте храну у апарату дуже од 20 минута. После сваке употребе, унутрашњост уређаја осушите искључиво крпом од микрофибера.



Прибор

Након сваке употребе, очистите сав пибор и оставите га да се осуши. Користите искључиво крпу од микрофибера са млаком водом и благим детерџентом. Не перите додатну опрему у машини за прање посуђа.

Не чистите додатну опрему са нелепљивом површином абразивним средством за чишћење и оштрим предметима.

11.2 Како да очистите: Удубљења у унутрашњости

Очистите удубљења у унутрашњости да бисте уклонили преостале наслаге каменца након кувања на пари.

Корак 1

Сипајте: 250 ml белог сирћета у удубљење у унутрашњости. Користите раствор од 6% сирћета без икаквих додатака.

Корак 2

Оставите да сирће раствори наслаге каменца на температури просторије у трајању од 30 минута.

Корак 3

Очистите унутрашњост топлом водом и меком крпом.

За функцију: SteamBake чистите пећницу на сваких 5–10 циклуса кувања.

11.3 Како да извадите: Носачи решетке

Извадите подршке решетака да бисте очистили рерну.

Корак 1

Искључите рерну и сачекајте да се охлади.

Корак 2

Извуците предњи део подршке решетке из бочног зида.

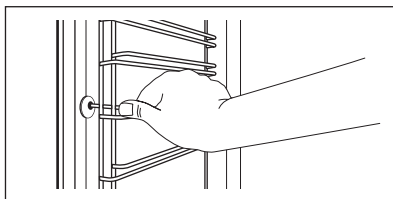

Корак 3 Извуците задњи део подршке решетке из бочног зида и уклоните га.

Корак 4 Постављање шина за подршку решетке врши се обрнутим редоследом. Клинови на телескопским вођицама морају бити окренути ка предњој страни.

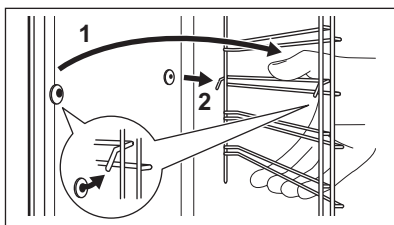

11.4 Како да користите: Каталитичко чишћење



Унутрашњост рерне (осим каталитичког поклопца вентилатора) премазана је

каталитичким емајлом. Апсорбује масноће током катализе.

Флеке или губитак боје каталитичког премаза немају утицаја на чишћење.

Очистите пећницу каталитичким чишћењем

Пре каталитичког чишћења, уклоните сав прибор из унутрашњости.

Корак 1	Корак 2	Корак 3
Изаберите Мени  / Чишћење  и притисните OK три пута.	Када се чишћење заврши, оглашава се звучни сигнал. Рерна ће се искључити.	Када се пећница охлади, очистите дно пећнице влажном меком крпом

Трајање: 1 ч. Каталитички емајл се сам чисти, немојте га чистити крпом.

11.5 Како да користите: Поклопац каталитичког вентилатора

Поклопац вентилатора премазан је каталитичким емајлом. Он апсорбује масноћу која се сакупља на зидовима док

рерна ради. Да бисте потпомогли овај поступак самосталног чишћења, редовно загревајте празну рерну.

Флеке или губитак боје каталитичког премаза немају утицаја на чишћење.

Пре каталитичког чишћења

Искључите рерну и сачекајте да се охлади.	Уклоните сав прибор и уклоњиве носаче решетке.	Очистите дно рерне и унутрашње стакло врата рерне топлом водом, меком крпом и благим детерџентом.
---	--	---

11.6 Како да уклоните и монтирате: Врата

Врата и унутрашње стаклене плоче можете скинути да бисте их очистили Број стаклених плоча се разликује код различитих модела.

УПОЗОРЕЊЕ!

Врата су тешка.

ОПРЕЗ

Пажљиво рукујте стаклом, посебно око ивица предње плоче. Стакло може да се сломи.

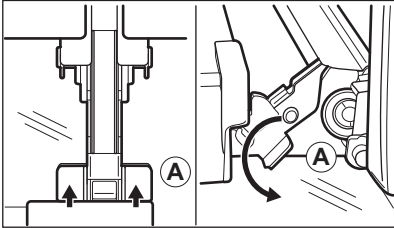
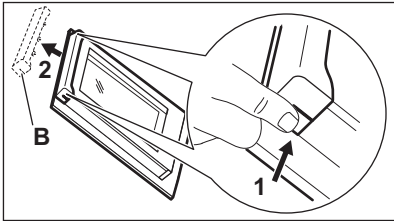
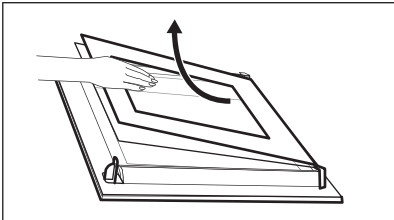
Корак 1	Отворите врата до краја.	
Корак 2	Подигните и притисните стезне полуке (A) на обема шаркама врата.	
Корак 3	Затворите врата рерне до првог положаја за отварање (приближно под углом од 70°). Придржите врата са обе стране и повуците их нагоре у односу на рерну како бисте их одвојили. Врата поставите на меку крпу на стабилној површини са спољном страном окренутом нагоре.	
Корак 4	Притисните оквир врата (B) са обе стране горње ивице ка унутра да бисте отпустили стезну заптивку.	
Корак 5	Повуците оквир врата напред да бисте га уклонили.	
Корак 6	Ухватите стаклене плоче за горњу ивицу и једну по једну их извучите нагоре из вођице.	
Корак 7	Очистите стаклену плочу водом и сапуницом. Пажљиво осушите стаклену плочу. Не перите стаклене плоче у машини за прање судова.	
Корак 8	Након чишћења, горе описани поступак обавите супротним редоследом.	
Корак 9	Прво поставите мању плочу, а затим већу и врата. Уверите се да су стакла убачена у правилан положај, јер у супротном може доћи до прегревања површине врата.	

11.7 Како да замените: Лампица



УПОЗОРЕЊЕ!

Ризик од струјног удара.
Лампица може бити врућа.

Пре замене лампице:

Корак 1	Корак 2	Корак 3
Искључите рерну. Сачекајте да се рерна охлади.	Искључите утикач кабла за напајање рерне из мрежне утичнице.	Дно унутрашњости рерне прекријте крпом.

Горња сијалица

Корак 1 Окрените стаклени поклопац да бисте га уклонили.

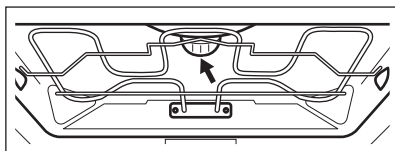

Корак 2 Очистите стаклени поклопац.

Корак 3 Замените сијалицу одговарајућом сијалицом која је отпорна на температуре до 300 °С.

Корак 4 Поставите стаклени поклопац.

12. РЕШАВАЊЕ ПРОБЛЕМА

УПОЗОРЕЊЕ!

Погледајте поглавља о безбедности.

12.1 Шта учинити ако...

У свим случајевима који нису обухваћени овом табелом, контактирајте са овлашћеним сервисним центром.



Апарат се не укључује или не загрева

Проблем	Проверите...
Не можете да укључите или користите уређај.	Уређај није правилно прикључен на електричну мрежу.
Уређај се не загрева.	Функција аутоматског искључивања је деактивирана.
Уређај се не загрева.	Осигурач није прегорео.
Уређај се не загрева.	Брава је искључена.



Компоненте

Проблем	Проверите...
Лампица је искључена.	Влажно печење уз вентилатор – је укључен.
Лампа не ради.	Лампица је прегорела.
Температурни сензор не ради.	Утикач Температурни сензор је потпуно убачен у утичницу.



Шифре грешке

Дисплеј приказује...

Проверите...

00:00

Дошло је до нестанка струје. Подесите доба дана.

Ако се на дисплеју прикаже код грешке који није у овој табели, искључите и укључите кућни осигурач да бисте поново покренули уређај. Ако се код грешке поново појави, обратите се овлашћеном сервисном центру.



Чишћење

Проблем

Проверите...

Цурење воде из удубљења у унутрашњости.

У удубљењу у унутрашњости има превише воде.

12.2 Подаци о сервисирању

Уколико не можете сами да пронађете решење проблема, обратите се продавцу или овлашћеном сервисном центру.

Подаци потребни сервисном центру налазе се на плочици са техничким карактеристикама. Плочица са техничким карактеристикама налази се на предњој страни оквира унутрашњости апарата. Немојте уклањати плочицу са техничким карактеристикама из унутрашњости апарата.

Препоручујемо вам да овде запишете податке:

Модел (MOD.)

Број производа (PNC)

Серијски број (S.N.)

13. ЕНЕРГЕТСКА ЕФИКАСНОСТ

13.1 Информације о производу и Лист са информацијама о производу

Назив добављача	AEG
Идентификација модела	BCE558370B 944188824 BCE558370M 944188825 BCK558370M 944188826
Индекс енергетске ефикасности	81.2
Класа енергетске ефикасности	A+
Потрошња енергије са стандардним пуњењем, уобичајен режим	1.09kWh/циклусу
Потрошња енергије са стандардним пуњењем, режим са формирањем вентилатора	0.69kWh/циклусу

Број шупљина у рерни	1	
Извор топлоте	Електрична струја	
Јачина звука	71l	
Тип рерне	Уградна рерна	
Маса	BCE558370B	32.0kg
	BCE558370M	32.5kg
	BCK558370M	32.5kg

IEC/EN 60350-1 – Електрични уређаји за кување у домаћинству – Део 1: Шпорети, рерне, рерне на пару и грилови – поступци за мерење учинка.

13.2 Уштеда енергије



Овај уређај садржи неке функције које вам помажу да уштедите електричну енергију током свакодневне припреме хране.

Уверите се да су врата апарата затворена када апарат ради. Не отварајте врата апарата сувише често током кувања. Одржавајте заптивку врата чистом и постарајте се да буде добро причвршћена на свом месту.

Користите метално посуђе за кување да бисте повећали уштеду енергије.

Кад је то могуће, немојте да загревате пећницу пре кувања.

Правите што краће размаке између печења када истовремено припремате неколико јела.

Кување са вентилатором

Када је могуће, користите функције кувања са вентилатором да бисте уштедели енергију.

Преостала топлота

Вентилатор и лампица настављају да раде. Када искључите апарат, дисплеј

приказује преосталу топлоту. Можете да користите ту топлоту како бисте храну одржали топлотом.

Када кување траје дуже од 30 мин., смањите температуру апарата на минимум 3–10 минута пре краја кувања. Кување ће се наставити користећи преосталу топлоту у апарату.

Користите преосталу топлоту за загревање друге хране.

Одржавање хране топлотом

Изаберите најниже могуће подешавање температуре да бисте помоћу преостале топлоте одржали топлоту оброка. На дисплеју се приказује индикатор преостале топлоте или температура.

Кување са искљученом лампицом

Искључите лампицу током кувања. Укључите је само када вам је потребна.

Влажно печење уз вентилатор

Функција је предвиђена за уштеду енергије током кувања.

Када користите ову функцију, лампица се аутоматски искључује након 30 сек. Можете поново да упалите лампицу, али ће ова активност смањити очекивану уштеду енергије.

14. СТРУКТУРА МЕНИЈА

14.1 Мени

Корак 1	Корак 2	Корак 3	Корак 4	Корак 5
				
≡ – изаберите за улаз у Мени.	Изаберите опцију из структуре Мени и притисните OK .	Изаберите подешавање.	OK – притисните да бисте потврдили подешавања.	Прилагодите вредност и притисните OK .

Окрните дугме функције загревања на положај за искључивање да бисте изашли из Мени.

Мени структура

Потпомогнута припрема 

Чишћење 

Подешавања 

Подешавања

01	Доба дана	Промени	02	Осветљеност дисплеја	1 - 5
03	Звукови тастера	1 – Звучни сигнал 2 – Клик 3 – Звук је искључен	04	Јачина звучног сигнала	1 - 4
05	Температурни сензор Радња	1 – Аларм и застављање 2 – Аларм	06	Тајмер током рада	Укључи/Искључи
07	Светло	Укључи/ Искључи	08	Брзо загревање	Укључи/Искључи
09	Вај-фај	Укључи/ Искључи	10	Аутоматско даљинско управљање	Укључи/Искључи
11	Заборави мрежу	Да/Не	12	Демо режим	Активациони код: 2468
13	Верзија софтвера	Провера	14	Поништи сва подешавања	Да/Не

15. ЕКОЛОШКА ПИТАЊА

Рециклирајте материјале са симболом . Паковање одложите у одговарајуће контејнере ради рециклирања. Помозите у заштити животне средине и људског здравља као и у рециклирању отпадног материјала од електронских и електричних

уређаја. Уређаје обележене симболом  немојте бацати заједно са смећем. Производ вратите у локални центар за рециклирање или се обратите општинској канцеларији.

Vitajte vo svete AEG! Ďakujeme Vám, že ste si vybrali náš spotrebič.



V našej snahe o trvalú udržateľnosť znižujeme spotrebu papiera, a preto poskytujeme celé návody na obsluhu online. Získajte prístup k vášmu celému návodu na obsluhu na stránke aeg.com/manuals



Získajte rady ohľadom používania, brožúry, návody na riešenie problémov a informácie o údržbe a opravách na stránke aeg.com/support



Stiahnite si aplikáciu **My AEG Kitchen** pre viac receptov, užitočných tipov a návodov na riešenie problémov.



Vyhradzujeme si právo na zmeny bez predchádzajúceho upozornenia.

OBSAH

1. BEZPEČNOSTNÉ INFORMÁCIE.....	492
2. BEZPEČNOSTNÉ POKYNY.....	494
3. POPIS VÝROBKU.....	496
4. OVLÁDACÍ PANEL.....	497
5. PRED PRVÝM POUŽITÍM.....	498
6. KAŽDODENNÉ POUŽÍVANIE.....	500
7. ČASOVÉ FUNKCIE.....	505
8. POUŽÍVANIE PRÍSLUŠENSTVA.....	507
9. DOPLNKOVÉ FUNKCIE.....	508
10. TIPY A RADY.....	509
11. OŠETROVANIE A ČISTENIE.....	512
12. RIEŠENIE PROBLÉMOV.....	515
13. ENERGETICKÁ ÚČINNOSŤ.....	516
14. ŠTRUKTÚRA PONUKY.....	518
15. OCHRANA ŽIVOTNÉHO PROSTREDIA.....	518



1. ⚠️ BEZPEČNOSTNÉ INFORMÁCIE

Pred inštaláciou a používaním spotrebiča si pozorne prečítajte priložený návod na používanie. Výrobca nezodpovedá za zranenia ani za škody spôsobené nesprávnou montážou alebo používaním. Tieto pokyny uskladnite na bezpečnom a prístupnom mieste, aby ste do nich mohli v budúcnosti nahliadnuť.

1.1 Bezpečnosť detí a zraniteľných osôb

- Tento spotrebič smú používať deti staršie ako 8 rokov a osoby so zníženou fyzickou, zmyslovou alebo psychickou spôsobilosťou alebo nedostatkom skúseností a znalostí, iba ak sú pod dozorom zodpovednej osoby alebo ak boli zodpovednou osobou poučené o bezpečnom používaní spotrebiča a rozumejú prípadným rizikám. Deti do 8 rokov a osoby s vysokou mierou postihnutia nesmú mať prístup k spotrebiču, pokiaľ nie sú pod nepretržitým dozorom.
- Deti by mali byť pod dozorom, aby sa zabezpečilo, že sa so spotrebičom a mobilnými zariadeniami My AEG Kitchen nebudú hrať.
- Obaly vždy uschovajte mimo dosah detí a náležite ich zlikvidujte.
- UPOZORNENIE: Spotrebič a jeho prístupné časti sa počas používania môžu značne zahriať. Nedovoľte deťom ani domácim zvieratám priblížiť sa k spotrebiču počas prevádzky alebo keď sa ochladzuje.
- Ak má spotrebič detskú poistku, mala by byť zapnutá.
- Deti nesmú spotrebič bez dozoru čistiť ani vykonávať žiadnu údržbu na spotrebiči.

1.2 Všeobecná bezpečnosť

- Tento spotrebič je určený iba na prípravu jedál.
- Tento spotrebič je určený na jedno použitie v domácnosti v interiéri.

- Tento spotrebič sa môže používať v kanceláriách, hotelových hosťovských izbách, izbách s posteľou a raňajkami, v domovoch poľnohospodárskych hostí a iných podobných ubytovacích zariadeniach, ak takéto používanie nepresiahne (priemerné) úrovne používania v domácnosti.
- Nainštalovať tento spotrebič a vymeniť kábel smie iba na to kvalifikovaná osoba.
- Spotrebič nepoužívajte pred jeho nainštalovaním do nábytku určeného na zabudovanie.
- Pred akoukoľvek údržbou opojte spotrebič od elektrickej siete.
- Ak je poškodený elektrický napájací kábel, musí ho vymeniť výrobca, jeho autorizované servisné stredisko alebo kvalifikovaná osoba, aby sa predišlo ohrozeniu elektrickým prúdom.
- **UPOZORNENIE:** Uistite sa, že je pred výmenou osvetlenia spotrebič vypnutý, aby ste sa vyhli riziku elektrického šoku.
- **UPOZORNENIE:** Spotrebič a jeho prístupné časti sa počas používania môžu značne zahriať. Dávajte pozor, aby ste sa nedotkli ohrevných článkov alebo povrchu dutiny spotrebiča.
- Vždy používajte na vyberanie a vkladanie príslušenstva alebo riadu kuchynské rukavice.
- Používajte iba teplotnú sondu (sondu vnútornej teploty) odporúčanú pre tento spotrebič.
- Pri vyberaní zasúvacej lišty najskôr potiahnite jej prednú časť a potom zadnú časť smerom od bočných stien spotrebiča. Zasúvacie lišty nainštalujte v opačnom poradí.
- Na čistenie spotrebiča nepoužívajte parné čističe.
- Na čistenie skla dvierok nepoužívajte abrazívne prostriedky ani ostré kovové škrabky, pretože by mohli poškrabať povrch, čo môže spôsobiť rozbitie skla.

2. BEZPEČNOSTNÉ POKYNY

2.1 Montáž

VAROVANIE!

Tento spotrebič smie nainštalovať iba kvalifikovaná osoba.

- Odstráňte všetky obaly.
- Poškodený spotrebič neinštalujte ani nepoužívajte.
- Dodržiavajte pokyny na inštaláciu dodané so spotrebičom.
- Vždy dávajte pozor, ak presúvate spotrebič, pretože je ťažký. Vždy používajte ochranné rukavice a uzavretú obuv.
- Spotrebič neťahajte za rukoväť.
- Spotrebič nainštalujte na bezpečné a vhodné miesto, ktoré spĺňa požiadavky na inštaláciu.
- Dodržiavajte požadovanú minimálnu vzdialenosť od iných spotrebičov a nábytku.
- Pred namontovaním spotrebiča skontrolujte, či sa dvierka spotrebiča otvárajú bez odporu.
- Spotrebič je vybavený elektrickým systémom chladenia. Ten musí byť napájaný z elektrickej siete.
- Vstavaná jednotka musí spĺňať požiadavky normy DIN 68930 na stabilitu.

Minimálna výška kuchynskej skrinky (minimálna výška skrinky pod pracovnou doskou)	578 (600) mm
---	--------------

Šírka kuchynskej skrinky	560 mm
--------------------------	--------

Hĺbka kuchynskej skrinky	550 (550) mm
--------------------------	--------------

Výška prednej časti spotrebiča	594 mm
--------------------------------	--------

Výška zadnej časti spotrebiča	576 mm
-------------------------------	--------

Šírka prednej časti spotrebiča	595 mm
--------------------------------	--------

Šírka zadnej časti spotrebiča	559 mm
-------------------------------	--------

Hĺbka spotrebiča	567 mm
------------------	--------

Hĺbka zabudovaného spotrebiča	546 mm
-------------------------------	--------

Hĺbka s otvorenými dvierkami	1027 mm
------------------------------	---------

Minimálna veľkosť vetracieho otvoru. Otvor umiestnený na spodnej zadnej strane	560x20 mm
--	-----------

Dĺžka napájacieho kábla. Kábel sa nachádza v pravom rohu na zadnej strane	1500 mm
---	---------

Montážne skrutky	4x25 mm
------------------	---------

2.2 Zapojenie do elektrickej siete

VAROVANIE!

Nebezpečenstvo požiaru a zásahu elektrickým prúdom.

- Všetky elektrické zapojenia by mal vykonať kvalifikovaný elektroinštalatér.
- Spotrebič musí byť uzemnený.
- Uistite sa, že parametre na typovom štítku sú kompatibilné s elektrickým napätím zdroja napájania.
- Vždy používajte správne nainštalovanú zásuvku odolnú proti nárazom.
- Nepoužívajte viaczásuvkové adaptéry ani predlžovacie káble.
- Uistite sa, že zástrčka a prívodný elektrický kábel nie sú poškodené. Ak prívodný elektrický kábel spotrebiča treba vymeniť, túto operáciu smie urobiť iba pracovník autorizovaného servisného strediska.
- Nedovoľte, aby sa napájacie elektrické káble dotkli alebo dostali do blízkosti dvierok spotrebiča alebo výklenku pod spotrebičom najmä vtedy, keď sú dvierka horúce.
- Zariadenie na ochranu pred dotykom elektrických častí pod napätím a izolovaných častí treba namontovať tak, aby sa nedalo odstrániť bez nástrojov.
- Sieťovú zástrčku pripojte do sieťovej zásuvky až po dokončení inštalácie. Po inštalácii sa uistite, že máte prístup k sieťovej zástrčke.

- Ak je sieťová zásuvka uvoľnená, nezapájajte do nej sieťovú zástrčku.
- Spotrebič neodpájajte ťahaním za napájací kábel. Vždy ťahajte za sieťovú zástrčku.
- Použite iba správne odpájacie zariadenia: ochranné ističe alebo poistky (skrútkovacie poistky treba vybrať z držiaka), uzemnenia a stýkače.
- Elektrická sieť v domácnosti musí mať odpájacie zariadenie, ktoré umožní odpojenie spotrebiča od elektrickej siete na všetkých póloch. Vzdialenosť kontaktov odpájacieho zariadenia musí byť minimálne 3 mm.
- Tento spotrebič sa dodáva s napájacou zástrčkou a napájacím káblom.

2.3 Použitie

VAROVANIE!

Hrozí nebezpečenstvo poranenia, popálenín, zásahu elektrickým prúdom alebo výbuchu.

- Nemeňte technické parametre tohto spotrebiča.
- Uistite sa, že nie sú otvory vetrania zablokované.
- Spotrebič počas prevádzky nenechávajte bez dozoru.
- Spotrebič po každom použití vypnite.
- Pri otváraní dvierok spotrebiča počas jeho prevádzky buďte opatrní. Môže z neho uniknúť horúci vzduch.
- Spotrebič neobsluhujte s mokrymi rukami alebo keď je v kontakte s vodou.
- Na otvorené dvierka nevyvíjajte tlak.
- Spotrebič nepoužívajte ako pracovný alebo skladovací povrch.
- Dvierka spotrebiča otvárajte opatrne. Používanie prísad s alkoholom môže spôsobiť zmiešanie alkoholu a vzduchu.
- Pri otváraní dvierok zabráňte kontaktu iskier alebo otvoreného plameňa so spotrebičom.
- Horľavé látky ani predmety, ktoré sú nasiaknuté horľavými látkami, nekladte do spotrebiča, do jeho blízkosti ani naň.
- Nezdíelajte vaše WiFi heslo.

VAROVANIE!

Hrozí nebezpečenstvo poškodenia spotrebiča.

- Aby sa predišlo škode alebo zmene farby povrchovej úpravy:
 - Nedávajte priamo do spodnej časti spotrebiča riad alebo iné objekty.
 - Nedávajte priamo na dno dutiny spotrebiča alobal.
 - Nedávajte priamo do horúceho spotrebiča vodu.
 - Po ukončení prípravy pokrmu v rúre nenechávajte vlhký riad ani potraviny.
 - Pri odstraňovaní alebo inštalácii príslušenstva buďte opatrní.
- Zmena farby smaltu alebo ušľachtilej ocele nemá žiadny vplyv na výkon spotrebiča.
- Na vlhké koláče použite hlboký pekáč. Ovocné šťavy spôsobujú škvrny, ktoré môžu byť trvalé.
- Pri varení musia byť dvierka spotrebiča vždy zatvorené.
- Pri inštalácii spotrebiča za nábytkový panel (napr. dvere) zabezpečte, aby dvere neboli počas prevádzky spotrebiča nikdy zatvorené. Za zatvoreným nábytkovým panelom sa môže vytvoriť teplo a vlhkosť a môžu spôsobiť následné poškodenie spotrebiča, nábytku alebo podlahy. Nábytkový panel nezatvárajte, kým spotrebič po použití úplne nevychladne.

2.4 Starostlivosť a čistenie

VAROVANIE!

Hrozí nebezpečenstvo poranenia, požiaru alebo poškodenia spotrebiča.

- Pred vykonávaním údržby spotrebič vypnite a vytiahnite jeho zástrčku zo sieťovej zásuvky.
- Skontrolujte, či je spotrebič studený. Existuje riziko, že sklenené panely môžu prasknúť.
- Ak sú sklenené panely dvierok poškodené, bezodkladne ich nechajte vymeniť. Obráťte sa na autorizované servisné stredisko.
- Pri vyberaní dvierok zo spotrebiča postupujte opatrne. Dvierka sú ťažké!

- Spotrebič pravidelne čistite, aby ste predišli znehodnoteniu povrchového materiálu.
- Spotrebič čistite vlhkou mäkkou handričkou. Používajte iba neutrálne saponáty. Nepoužívajte abrazívne výrobky, špongie s abrazívnou vrstvou, rozpúšťadlá ani kovové predmety.
- Ak používate sprej na čistenie rúr, dodržiavajte bezpečnostné pokyny na jeho obale.
- Katalytický smalt nečistite čistiacim prostriedkom.

2.5 Vnútrorné osvetlenie

VAROVANIE!

Hrozí nebezpečenstvo zásahu elektrickým prúdom.

- Informácie o žiarovke/žiarovkách vnútri tohto výrobku a náhradných dieloch osvetlenia, ktoré sa predávajú samostatne: Tieto žiarovky sú navrhnuté tak, aby odolali extrémnym podmienkam v domácich spotrebičoch, ako napr. teplota, vibrácie, vlhkosť, alebo slúžia ako ukazovatele prevádzkového stavu

spotrebiča. Nie sú určené na používanie iným spôsobom a nie sú vhodné na osvetlenie priestorov v domácnosti.

- Tento výrobok obsahuje svetelný zdroj triedy energetickej účinnosti G.
- Používajte iba žiarovky s rovnakými technickými parametrami .

2.6 Servis

- Ak treba dať spotrebič opraviť, obráťte sa na autorizované servisné stredisko.
- Používajte iba originálne náhradné diely.

2.7 Likvidácia

VAROVANIE!

Hrozí nebezpečenstvo poranenia alebo udusenía.

- O likvidácii spotrebiča sa informujte na mestskom alebo obecnom úrade.
- Spotrebič odpojte od elektrickej siete.
- Prívodný elektrický kábel odrežte blízko pri spotrebiči a zlikvidujte ho.
- Odstráňte západku dvierok, aby ste zabránili uviaznutiu alebo domácich zvierat v spotrebiči.

3. POPIS VÝROBKU

3.1 Všeobecný prehľad

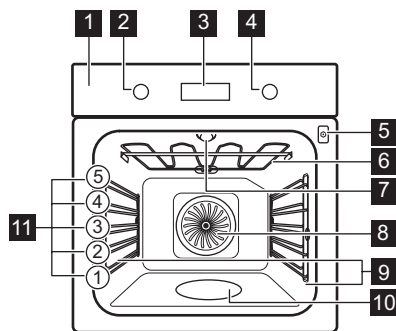

- 1 Ovládací panel
- 2 Ovládač funkcií ohrevu
- 3 Displej
- 4 Otočný ovládač
- 5 Zásuvka pre teplotnú sondu
- 6 Ohrevný prvok
- 7 Osvetlenie
- 8 Ventilátor
- 9 Zasúvací lišta, odstrániteľná
- 10 Priehlbina dutiny
- 11 Úrovne roštu v rúre

3.2 Príslušenstvo

Drôtený rošt

Pre kuchynský riad, koláčové formy, nádoby na pečenie.

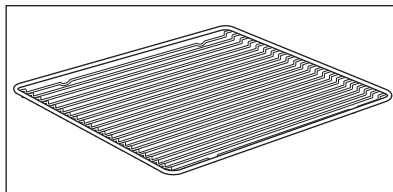

Plech na pečenie

Pre koláče a piškótové koláče.

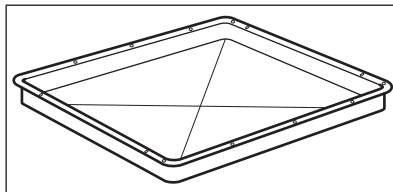

Hlboký pekáč

Na pečenie alebo ako pekáč na zber tuku.

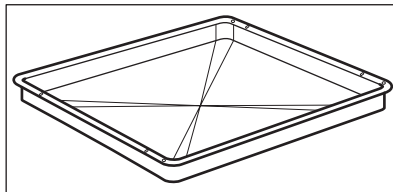

Teplotná sonda

Na meranie teploty vnútri jedla.

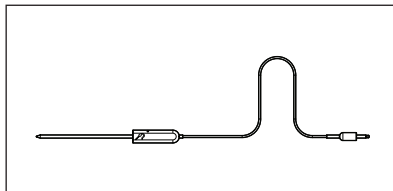

Teleskopické lišty

Na jednoduchšie vloženie a vybratie plechov a drôteného roštu.

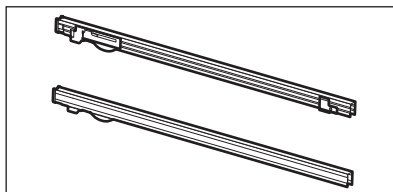

4. OVLÁDACÍ PANEL

4.1 Zasúvacie ovládače

Ak chcete spotrebič použiť, stlačte ovládač. Ovládač sa vysunie.

4.2 Prehľad ovládacieho panela

Výberom funkcie ohrevu zapnete spotrebič. Ak chcete spotrebič vypnúť, otočte ovládač funkcií ohrevu do polohy Vyp.



Časovač



Rýchle zohrievanie



Osvetlenie rúry



Teplotná sonda

OK

Potvrďte nastavenia

4.3 Displej

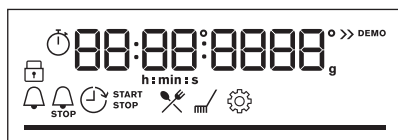

Displej s kľúčovými funkciami.

Ukazovatele na displeji

Základné ukazovatele



Blokovanie



Sprievodca pečením



Čistenie



Nastavenia



Rýchle zohrievanie

Ukazovatele časovača



Časomer



Koniec



Odklad nastavenia času



Časovač



WiFi pripojenie je zapnuté.



Diaľkové ovládanie je zapnuté.

Ukazovateľ WiFi – bliká, keď sa môže spotrebič pripojiť k sieti Wi-Fi.

Ukazovateľ Diaľkové ovládanie – spotrebič sa dá ovládať na diaľku.

Lišta priebehu – pre teplotu alebo čas. Keď spotrebič dosiahne nastavenú teplotu, čiarový ukazovateľ bude úplne červený.

Ukazovateľ pečenia s parou



Teplotná sonda ukazovateľ



5. PRED PRVÝM POUŽITÍM

VAROVANIE!

Pozrite si kapitoly ohľadne bezpečnosti.

5.1 Prvé čistenie

Pred prvým použitím vyčistite prázdny spotrebič a nastavte čas:



00:00

Nastavte čas. Stlačte tlačidlo: **OK**.

5.2 Počiatkový predohrev

Pred prvým použitím predhrejte prázdnu rúru.

Krok č. 1 Vyberte z rúry vyberateľné zasúvacie lišty a všetko príslušenstvo.

Krok č. 2 Nastavte maximálnu teplotu pre funkciu: 
Rúru nechajte spustenú jednu h.

Krok č. 3 Nastavte maximálnu teplotu pre funkciu: 
Rúru nechajte spustenú 15 min.

 Rúra môže počas predohrevu produkovať zápach a dym. Skontrolujte, či je miestnosť vetraná.

5.3 Bezdrôtové pripojenie

Na pripojenie spotrebiča potrebujete:

- bezdrôtovú sieť s internetovým pripojením,
- Mobilné zariadenie pripojené k rovnakej bezdrôtovej sieti.

Krok č. 1 Stiahnutie aplikácie My AEG Kitchen : Pomocou fotoaparátu na mobilnom zariadení naskenujte QR kód na typovom štítku. Budete presmerovaní na domovskú stránku spoločnosti AEG. Typový štítok sa nachádza na prednom ráme dutiny spotrebiča. Aplikáciu si môžete stiahnuť aj priamo v obchode s aplikáciami.

Krok č. 2 Postupujte podľa pokynov na pripojenie aplikácie.

Krok č. 3 Otočením otočného ovládača funkcií ohrevu vyberte: .

Krok č. 4 Otočením otočného ovládača vyberte: Nastavenia. Zapnite funkciu WiFi. Informácie nájdete v kapitole Štruktúra ponuky.

Frekvencia	2,4 GHz WLAN 2400 – 2483,5 MHz
Protokol	IEEE 802.11b DSSS, 802.11g/n OFDM
Max. výkon	EIRP < 20 dBm (100 mW)
Wifi modul	NIUS-50

5.4 Licencie na softvér

Softvér používaný v tomto výrobku obsahuje komponenty, ktoré sú založené na bezplatnom softvéri z otvorených zdrojov. Spoločnosť AEG uznáva príspevok komunit v oblasti otvoreného softvéru a robotiky k projektu vývoja.

Ak chcete získať prístup k zdrojovému kódu týchto bezplatných softvérových súčastí

open-source, ktorých licenčné podmienky vyžadujú zverejnenie, a zobrazíť ich úplné informácie o autorských právach a príslušné licenčné podmienky, navštívte stránku: <http://aeg.opensoftwarerepository.com> (priečinkov NIUS).

6. KAŽDODENNÉ POUŽÍVANIE

⚠ VAROVANIE!

Pozrite si kapitoly ohľadne bezpečnosti.

6.1 Nastavenie: Funkcie ohrevu

Krok č. 1 Otočte ovládač funkcií ohrevu a vyberte funkciu ohrevu.

Krok č. 2 Otočením ovládača nastavte teplotu.

 – stlačením a podržaním zapnete funkciu: Rýchle zohrievanie. Je k dispozícii pre niektoré funkcie rúry.

Pečenie s parou

Skontrolujte, či je rúra studená.

Krok č. 1

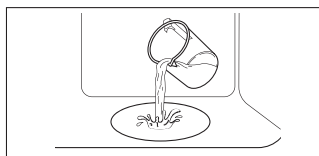

Priehlbnu dutiny rúry naplňte vodou z vodu.

Krok č. 2



Zvoľte funkciu ohrevu parou.

Krok č. 3



Nastavte teplotu.

Krok č. 4

Prázdnu rúru predhrievajte 10 minút, aby sa vytvorila vlhkosť. Vložte jedlo do rúry.

i Maximálna kapacita priehlbny dutiny je 250 ml. Priehlbnu dutiny rúry nenapĺňajte vodou počas pečenia, ani keď je rúra horúca.

Po skončení pečenia s parou:

Krok č. 1

rúru vypnete otočením ovládača funkcií ohrevu do polohy Vyp.











Krok č. 2

Dvierka opatrne otvorte. Uvoľnená vlhkosť môže spôsobiť popáleniny.

Krok č. 3

Skontrolujte, či je rúra studená. Odstráňte zvyškovú vodu z priehlbny dutiny rúry.

6.2 Funkcie ohrevu

Funkcia ohrevu	Aplikácia
 Teplovzdušné Pečenie	Na pečenie na 3 úrovniach súčasne a na sušenie potravín. Teplotu v rúre nastavte o 20 – 40 °C nižšie ako pre Tradičné pečenie.
 Tradičné pečenie	Na pečenie a opekánie na jednej úrovni roštu.
 SteamBake	Na pridanie vlhkosti počas prípravy jedál. Na získanie správnej farby a chrumkavej kôrky počas pečenia. Na zvýšenie šťavnatosti počas opätovného zohrievania. Na zaváranie ovocia a zeleniny.
 Pizza	Na prípravu pizze. Na intenzívnejšie zhnedenutie povrchu a chrumkavý korpus.
 Dolný ohrev	Na pečenie koláčov s chrumkavým korpusom a na zaváranie potravín.
 Mrazené pokrmy	Na prípravu chrumkavých polotovarov (napr. zemiakových hranolčekov, amerických zemiakov alebo jarných závitkov).
 Vlhký horúci vzduch	Táto funkcia je určená na úsporu energie počas prípravy jedál. Keď použijete túto funkciu, teplota v dutine sa môže líšiť od nastavenej teploty. Použije sa zvyškové teplo. Výkon ohrevu môže byť znížený. Viac informácií nájdete v kapitole „Každodenné používanie“, poznámky k: Vlhký horúci vzduch.
 Gril	Na grilovanie tenkých kúskov jedla a na prípravu hriankov.
 Turbo gril	Na pečenie veľkých kusov mäsa alebo hydiny s kosťami na jednej úrovni. Na gratinovanie a zapekanie.
 Ponuka	Vstup do ponuky: Sprievodca pečením, Čistenie, Nastavenia.

6.3 Poznámky k: Vlhký horúci vzduch

Táto funkcia bola použitá na splnenie požiadaviek triedy energetickej účinnosti a požiadaviek na ekodizajn (podľa predpisov EU 65/2014 a EU 66/2014). Skúšky podľa:

IEC/EN 60350-1

Dvierka rúry majú byť počas pečenia zatvorené, aby nedošlo k prerušeniu funkcie a aby bola zabezpečená čo najefektívnejšia prevádzka rúry.

Keď použijete túto funkciu, osvetlenie sa po 30 sekundách automaticky vypne.

Pokyny ohľadom varenia nájdete v kapitole „Rady a tipy“, Vlhký horúci vzduch.

Všeobecné odporúčania na úsporu energie si pozrite v kapitole „Energetická účinnosť“, v časti Úspora energie.





6.4 Nastavenie: Sprievodca pečením

Každý pokrm v tejto podponuke má odporúčanú funkciu ohrevu a teplotu. Použite funkciu na rýchlu prípravu jedla s predvolenými nastaveniami. Počas varenia môžete upraviť aj čas a teplotu.

Keď funkcia skončí, skontrolujte, či je pokrm hotový.

Na prípravu niektorých pokrmov môžete použiť aj: Úroveň uvarenia pokrmu:

- Teplotná sonda
- Neprepečený
- Stredne
- Prepečený

Krok č. 1	Krok č. 2	Krok č. 3	Krok č. 4
			
Vstúpte do ponuky.	Vyberte položku Sprievodca pečením. Stlačte tlačidlo OK .	Vyberte pokrm. Stlačte tlačidlo OK .	Vložte pokrm do rúry. Potvrdte nastavenia.

6.5 Sprievodca pečením

Legenda



Teplotná sonda je k dispozícii. Teplotná sonda zapichnete do najhrubšej časti pokrmu.
Po dosiahnutí nastavenej teploty Teplotná sonda sa spotrebič vypne.

Legenda



Množstvo vody na parnú funkciu.

























Pred pečením spotrebič predhrejte.

























Úroveň roštu.

Na displeji sa zobrazí **P** a číslo jedla, ktoré môžete skontrolovať v tabuľke.

Pokrm	Hmotnosť	Úroveň roštu/príslušenstvo
1 Pečené hovädzie, neprepečené		
2 Hovädzie pečené, stredne prepečené	1 - 1.5kg; 4 - 5 cm hrubé kusy	 2; plech na pečenie Mäso niekoľko minút smažte na horúcej panvici. Vložte do spotrebiča.
3 Hovädzie pečené, prepečené		

	Pokrm	Hmotnosť	Úroveň roštu/príslušenstvo
4	Steak, stredne prepečený	180 - 220g na kus; 3 cm hrubé plátky	  3; nádoba na pečenie na drôtenom rošte Mäso niekoľko minút smažte na horúcej panvici. Vložte do spotrebiča.
5	Hovädzie pečené/ dusené (prvotriedne hovädzie rebro, mäso z horného stehna, hrubý bok)	1.5 - 2kg	  2; nádoba na pečenie na drôtenom rošte Mäso niekoľko minút smažte na horúcej panvici. Dolejte tekutinu. Vložte do spotrebiča.
6	Hovädzie pečené, neprepečené (pomalé pečenie)		
7	Hovädzie pečené, stredne prepečené (pomalé pečenie)	1 - 1.5kg; 4 – 5 cm hrubé kusy	  2; plech na pečenie Použite svoje obľúbené koreniny alebo jednoducho soľ a čerstvo namleté korenie. Mäso niekoľko minút smažte na horúcej panvici. Vložte do spotrebiča.
8	Hovädzie pečené, dobre prepečené (pomalé pečenie)		
9	Filety, neprepečené (pomalé pečenie)		
10	Filety, stredne prepečené (pomalé pečenie)	0,5 – 1,5 kg; 5 – 6 cm hrubé kusy	  2; plech na pečenie Použite svoje obľúbené koreniny alebo jednoducho soľ a čerstvo namleté korenie. Mäso niekoľko minút smažte na horúcej panvici. Vložte do spotrebiča.
11	Filety, prepečené (pomalé pečenie)		
12	Teľacie pečené (napr. plece)	0.8 - 1.5kg; 4 cm hrubé kusy	  2; nádoba na pečenie na drôtenom rošte Použite svoje obľúbené koreniny. Dolejte tekutinu. Pečeť prikryté.
13	Pečená bravčová krkovička alebo plece	1.5 - 2kg	  2; nádoba na pečenie na rošte Po polovici doby prípravy mäso obráťte.
14	Ťahané bravčové (pomalé pečenie)	1.5 - 2kg	  2; plech na pečenie Použite svoje obľúbené koreniny. Pre rovnomerné opečenie po polovici doby prípravy mäso obráťte.
15	Čerstvé karé	1 - 1.5kg; 5 – 6 cm hrubé kusy	  2; nádoba na pečenie na drôtenom rošte Použite svoje obľúbené koreniny.
16	Rebierka	2 - 3kg; použite surové, 2 – 3 cm tenké rebierka	 3; hlboká panvica Dolejte tekutinu tak, aby pokryla dno nádoby. Po polovici doby prípravy mäso obráťte.
17	Jahňacie stehno s kosťami	1.5 - 2kg; 7 – 9 cm hrubé kusy	  2; nádoba na pečenie na plechu na pečenie Dolejte tekutinu. Po polovici doby prípravy mäso obráťte.
18	Celé kurča	1 - 1.5kg; čerstvé	 2;  200 ml; nádoba na zapekanie na plechu na pečenie Použite svoje obľúbené koreniny. Pre rovnomerné opečenie po polovici doby prípravy kurča obráťte.

	Pokrm	Hmotnosť	Úroveň roštu/príslušenstvo
19	Polovička kurčaťa	0.5 - 0.8kg	 3; plech na pečenie Použite svoje obľúbené koreniny.
20	Kuracie prsia	180 - 200g na kus	 2; zapekacia nádoba na drôtenom rošte Použite svoje obľúbené koreniny. Mäso niekoľko minút smažte na horúcej panvici.
21	Kuracie stehná, čerstvé	-	 3; plech na pečenie Ak ste kuracie stehná najskôr marinovali, nastavte nižšiu teplotu a pečte ich dlhšie.
22	Celá kačka	2 - 3kg	 2; nádoba na pečenie na drôtenom rošte Použite svoje obľúbené koreniny. Položte mäso na nádobu na pečenie. Po polovici doby prípravy kačku obráťte.
23	Celá hus	4 - 5kg	 2; hlboká panvica Použite svoje obľúbené koreniny. Položte mäso na hlboký plech na pečenie. Po polovici doby prípravy hus obráťte.
24	Sekaná	1kg	 2; drôtený rošt Použite svoje obľúbené koreniny.
25	Celá ryba, grilovaná	0.5 - 1kg na rybu	 2; plech na pečenie Naplnite rybu maslom a použite svoje obľúbené koreniny a bylinky.
26	Rybíe filé	-	 3; zapekacia nádoba na drôtenom rošte Použite svoje obľúbené koreniny.
27	Tvarohový koláč	-	 2;  28 cm rozkladacia forma na tortu na drôtenom rošte
28	Jablkový koláč	-	 2;  100 - 150 ml; plech na pečenie
29	Jablková torta	-	 2; okrúhla forma na koláč na drôtenom rošte
30	Jablkový koláč	-	 2;  100 - 150 ml;  22 cm okrúhla forma na koláč na drôtenom rošte
31	Brownies – čok. sušienky	2kg cesta	 3; hlboká panvica
32	Čokoládové muffiny	-	 2;  100 - 150 ml; plech na muffiny na drôtenom rošte
33	Bochníkový koláč	-	 2; forma na bochník na drôtenom rošte
34	Pečené zemiaky	1kg	 2; plech na pečenie Na plech na pečenie položte celé zemianky so šupkou.
35	Americké zemiaky	1kg	 3; plech na pečenie vystlaný papierom na pečenie Použite svoje obľúbené koreniny. Nakrájajte zemiaky na kúsky.

	Pokrm	Hmotnosť	Úroveň roštu/príslušenstvo
36	Grilovaná miešaná zelenina	1 - 1.5kg	3; plech na pečenie vystlaný papierom na pečenie Použite svoje oblúbené koreňiny. Zeleninu nakrájajte na kúsky.
37	Krokety, mrazené	0.5kg	3; plech na pečenie
38	Hranolčky, mrazené	0.75kg	3; plech na pečenie
39	Mäsové/zeleninové lasagne so suchými plátkami cestovín	1 - 1.5kg	2; zapekacia nádoba na drôtenom rošte
40	Zapečené zemiaky (surové zemiaky)	1 - 1.5kg	1; zapekacia nádoba na drôtenom rošte Po uplynutí polovice času prípravy pokrm otočte.
41	Čerstvá pizza, tenká	-	2; 100 ml; plech na pečenie vystlaný papierom na pečenie
42	Čerstvá pizza, hrubá	-	2; plech na pečenie vystlaný papierom na pečenie
43	Slaný koláč	-	2; plech na pečenie na drôtenom rošte
44	Bageta/ciabatta/biely chlieb	0.8kg	2; 150 ml; plech na pečenie vystlaný papierom na pečenie Biely chlieb si vyžaduje viac času.
45	Celozrnný/ražný/ tmavý celozrnný chlieb vo forme na bochnik	1kg	2; 150 ml; plech na pečenie vystlaný papierom na pečenie/drôtený rošt

7. ČASOVÉ FUNKCIE

7.1 Časové funkcie

Funkcia časovača	Aplikácia
 Časomer	Po uplynutí času zaznie zvukový signál.
 Čas prípravy	Po uplynutí času časovača zaznie zvukový signál a funkcia ohrevu sa zastaví.
 Odklad nastavenia času	Odloženie začiatku alebo konca varenia.
 Časovač	Maximálne 23 h 59 min. Táto funkcia nemá vplyv na činnosť rúry. Časovač zapnete a vypnete tak, že zvolíte: Ponuka, Nastavenia.

7.2 Ako nastaviť: Časové funkcie

Nastavenie: Presný čas

Krok č. 1



Krok č. 2



Krok č. 3



Presný čas zmeníte v ponuke voľbou Nastavenia, Presný čas.

Nastavte hodiny.

Stlačte tlačidlo: OK.

Nastavenie: Časomer

Krok č. 1



Stlačte tlačidlo:

Na displeji sa zobrazí:

0:00

Krok č. 2



Nastavte funkciu Časomer

Krok č. 3



Stlačte tlačidlo: OK.

Časovač začne ihneď odpočítavať.

Nastavenie: Čas prípravy

Krok č. 1



Vyberte funkciu ohrevu a nastavte teplotu.

Krok č. 2



Opakovane stlačte:

Na displeji sa zobrazí:

0:00

STOP

Krok č. 3



Nastavte čas varenia.

Krok č. 4



Stlačte tlačidlo: OK.

Časovač začne ihneď odpočítavať.

Nastavenie: Odklad nastavenia času

Krok č. 1



Vyberte funkciu ohrevu.

Krok č. 2



Opakovane stlačte:

Na displeji sa zobrazí: presný čas



ŠTART

Krok č. 3



Nastavte čas spustenia.

Krok č. 4



Stlačte tlačidlo: OK.

Na displeji sa zobrazí: --:--



STOP

Krok č. 5



Nastavte čas skončenia.

Krok č. 6



Stlačte tlačidlo: OK.

Časovač začne odpočítavať v nastavenom čase spustenia.

8. POUŽÍVANIE PRÍSLUŠENSTVA

VAROVANIE!

Pozrite si kapitoly ohľadne bezpečnosti.

8.1 Vloženie príslušenstva

Malé zarážky na vrchu zvyšujú bezpečnosť. Tieto odsadenia tiež zabraňujú prevráteniu.

Vysoký okraj okolo roštu zabraňuje zošmyknutiu kuchynského riadu z roštu.

Drôtený rošt:

Rošt zasunúť medzi vodiace tyče zasúvacích líšt.

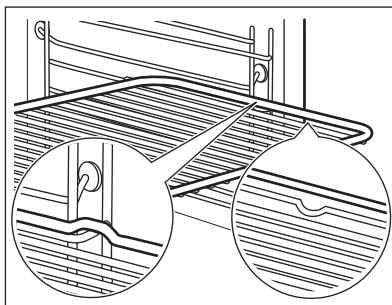

Plech na pečenie / Hlboký pekáč:

Plech na pečenie zasunúť medzi vodiace líšty zvolenej úrovne rúry.

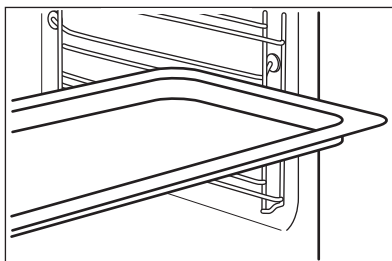

8.2 Teplotná sonda

Teplotná sonda – meria teplotu vnútri jedla.

Nastavujú sa dve teploty:

°C
Teplota v rúre.

Teplota vo vnútri.

Pre najlepšie výsledky varenia:

Prísady by mali mať izbovú teplotu.

Nepoužívajte s tekutými pokrmami.

Počas varenia musí zostať v pokrme.

8.3 Spôsob používania: Teplotná sonda

Krok č. 1 Zapnite rúru.

Krok č. 2 Nastavte funkciu ohrevu a v prípade potreby zmeňte teplotu rúry.

Krok č. 3 Vložte: Teplotná sonda.

Mäso, hydinu a rybu

Vložte špičku Teplotná sonda do stredy mäsa alebo ryby, podľa možnosti do najhrubšej časti. Uistite sa, že minimálne 3/4 Teplotná sonda sú vnútri pokrmu.

Zapekaciu nádobu

Vložte špičku Teplotná sonda presne do stredy zapekacej nádoby. Teplotná sonda má byť počas pečenia stabilne na jednom mieste. Dosiahnete to použitím pevnej prísady. Použite okraj nádoby na pečenie na podopretie silikónovej rukoväti Teplotná sonda. Špička Teplotná sonda by sa nemala dotýkať dna nádoby na pečenie.

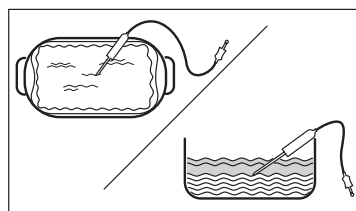
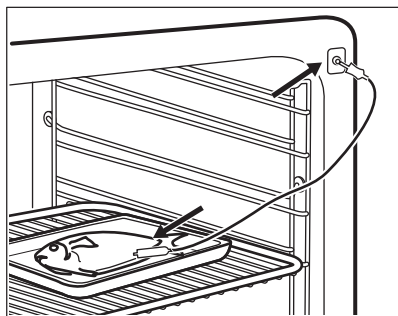

Krok č. 4 Zasuňte Teplotná sonda do zásuvky v prednej časti rúry. Na displeji sa zobrazí aktuálna teplota: Teplotná sonda.

Krok č. 5 Stlačte , aby ste nastavili teplotu vnútri pokrmu.

Krok č. 6 OK – stlačením potvrdíte. Keď dosiahne potravina nastavenú teplotu, zaznie zvukový signál. Môžete si vybrať, či budete v varení pokračovať alebo prestanete, aby bola potravina správne prepečená.

Krok č. 7 Vytiahnite zástrčku Teplotná sonda zo zásuvky a vyberte pokrm z rúry.

VAROVANIE!

Hrozí nebezpečenstvo popálenia, pretože sa Teplotná sonda zohreje. Pri od-pájani a vyberaní teplotnej sondy z potraviny buďte opatrní.

9. DOPLNKOVÉ FUNKCIE

9.1 Blokovanie

Táto funkcia zabráňuje náhodnej zmene funkcie spotrebiča.

Zapnite ju, keď je spotrebič zapnutý – nastavená príprava pokrmu pokračuje, ovládací panel je zablokovaný. Zapnite ju, keď je spotrebič vypnutý – nedá sa zapnúť, ovládací panel je zablokovaný.

Táto funkcia zabráňuje náhodnej zmene funkcie spotrebiča.





 OK – stlačte a podržte, ak chcete zapnúť funkciu.
Zaznie zvukový signál.

 OK – stlačte a podržte, ak to chcete vypnúť.

 3x  – zabliká, keď sa blokovanie zapne.

9.2 Automatické vypínanie

Ak pracuje funkcia ohrevu a nezmeníte žiadne nastavenia, z bezpečnostných dôvodov sa spotrebič po určitom čase vypne.

 °C	 (h)
30 - 115	12.5
120 - 195	8.5
200 - 245	5.5



°C

250 – maximum



(h)

3

Funkcia automatického vypnutia nebude fungovať pri týchto funkciách: Osvetlenie rúry, Teplotná sonda, Odklad nastavenia času.

9.3 Chladiaci ventilátor

Keď je spotrebič v prevádzke, automaticky sa zapne chladiaci ventilátor, aby udržal povrch spotrebiča chladný. Ak spotrebič vypnete, chladiaci ventilátor môže pokračovať v činnosti, kým sa spotrebič neochladí.

10. TIPY A RADY

10.1 Odporúčania pre varenie



Teploty a časy prípravy jedál uvedené v tabuľkách sú iba orientačné. Závisia od konkrétneho receptu a množstva a kvality použitých prísad.



Váš spotrebič môže pri pečení fungovať inak ako spotrebič, ktorý ste používali doteraz. Rady nižšie zobrazujú odporúčané nastavenia teploty, času pečenia a úrovne v rúre pre konkrétne druhy jedál.

Ak nie je k dispozícii nastavenie pre konkrétny recept, vyhľadajte nastavenie pre podobný recept.

10.2 Vlhký horúci vzduch



V záujme čo najlepších výsledkov sa riadte tipmi v tabuľke nižšie.

Použite tretiu úroveň v rúre.

	 (° C)	 (min)
Zapečené cestoviny	200 - 220	45 - 55
Zapečené zemiaky	180 - 200	70 - 85
Moussaka	170 - 190	70 - 95
Lasagne	180 - 200	75 - 90
Cannelloni	180 - 200	70 - 85
Chlebový puding	190 - 200	55 - 70
Ryžový puding	170 - 190	45 - 60
Jablkový koláč z piškótového cesta (okružla forma na koláče)	160 - 170	70 - 80
Biely chlieb	190 - 200	55 - 70

10.3 Vlhký horúci vzduch – odporúčané príslušenstvo

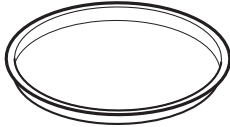
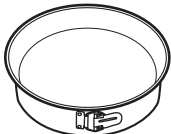
Použite tmavé a matné formy a nádoby. Absorbujú teplo lepšie ako svetlý a lesklý riad.





			
Forma na pizzu	Forma na pečenie	Nádoby na suflé	Forma na korpus
Tmavá, matná priemer 28 cm	Tmavá, matná priemer 26 cm	Keramická 8 cm priemer, 5 cm výška	Tmavá, matná priemer 28 cm





10.4 Tabuľky pečenia pre skúšobné inštitúty

Informácie pre skúšobné ústavy





Skúšky podľa: EN 60350, IEC 60350.

Pečenie na jednej úrovni – pečenie vo formách





		 °C	 min	
Piškótový koláč bez tuku	Teplovzdušné Pečenie	160	45 - 60	2
Piškótový koláč bez tuku	Tradičné pečenie	160	45 - 60	2

		 °C	 min	
Jablkový koláč, 2 formy Ø20 cm	Teplovzdušné Pečenie	160	55 - 65	2
Jablkový koláč, 2 formy Ø20 cm	Tradičné pečenie	180	55 - 65	1
Linecké koláčiky	Teplovzdušné Pečenie	140	25 - 35	2
Linecké koláčiky	Tradičné pečenie	140	25 - 35	2

Pečenie na jednej úrovni – piškótvý koláč
Použite tretiu úroveň v rúre.

		 °C	 min
Malé koláčiky, 20 ks/plech, predhrejte prázdnu rúru	Teplovzdušné Pečenie	150	20 - 30
Malé koláčiky, 20 ks/plech, predhrejte prázdnu rúru	Tradičné pečenie	170	20 - 30





Viacúrovňové pečenie – piškótvý koláč

		 °C	 min	
Linecké koláčiky	Teplovzdušné Pečenie	140	25 - 45	2 / 4
Malé koláčiky, 20 ks/plech, predhrejte prázdnu rúru	Teplovzdušné Pečenie	150	25 - 35	1 / 4
Piškótvý koláč bez tuku	Teplovzdušné Pečenie	160	45 - 55	2 / 4
Jablkový koláč, 1 forma na mriežku (Ø 20 cm)	Teplovzdušné Pečenie	160	55 - 65	2 / 4

Gril

Prázdnu rúru predhrievajte 5 minút.

Grilujte s maximálnou nastavenou teplotou.

		 min	
Hrianky	Gril	1 - 2	5
Hovädzí steak, po uplynutí polovice času obráťte	Gril	24 - 30	4

11. OŠETROVANIE A ČISTENIE

VAROVANIE!

Pozrite si kapitoly ohľadne bezpečnosti.

11.1 Poznámky k čisteniu



**Čistiace pro-
striedky**

Prednú stranu spotrebiča očistíte iba handričkou z mikrovlákien namočenou v teplej vode s jemným čistiacim prostriedkom.

Na čistenie kovových povrchov použite čistiaci roztok.

Škvrny vyčistíte s miernym čistiacim prostriedkom. Neaplikujte ho na katalytické povrchy.



**Každodenné
používanie**

Dutinu očistíte po každom použití. Hromadenie tuku alebo iných zvyškov môže mať na následok vznik požiaru.

Jedlo v spotrebiči neskladujte dlhšie ako 20 minút. Dutinu osušte po každom použití iba handričkou z mikrovlákien.



Príslušenstvo

Vyčistíte všetko príslušenstvo po každom použití a nechajte ho vyschnúť. Použite iba handričku z mikrovlákien namočenú v teplej vode s jemným čistiacim prostriedkom. Príslušenstvo sa nesmie umývať v umývačke riadu.

Príslušenstvo s nelepivou povrchovo úpravou nečistíte abrazívnymi čistiacimi prostriedkami ani predmetmi s ostrými hranami.

11.2 Čistenie: Reliéf dutiny

Vyčistíte priehlbínu dutiny, aby ste odstránili zvyšky vodného kameňa po pečení s parou.

Krok č. 1

Do priehlbiny dutiny nalejte 250 ml bieleho octu. Použite maximálne 6 %-ný ocot bez prídavných látok.

Krok č. 2

Počkajte 30 minút, kým ocot neroz-
pustí zvyšky vodného kameňa pri
teplote okolia.

Krok č. 3

Dutinu vyčistíte teplou vodou a mäč-
kou handričkou.

Pre funkciu: SteamBake vyčistíte rúru po každých 5 – 10 cykloch pečenia.

11.3 Vybratie: Zasúvacie lišty

Vyberte zasúvacie lišty, aby ste mohli očistiť rúru.

Krok č. 1 Rúru vypnite a počkajte, kým nevy-
chladne.

Krok č. 2 Odtiahnite prednú časť zasúvacích
líšt od bočnej steny.

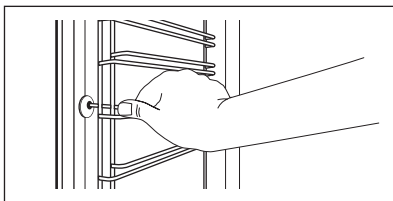

Krok č. 3 Zadnú časť líšt odtiahnite od bočnej
steny a líšty vyberte.

Krok č. 4 Zasúvacie líšty nainštalujte v opač-
nom poradí. Pridržiavacie kolíky na teleskopických
líštách musia smerovať dopredu.

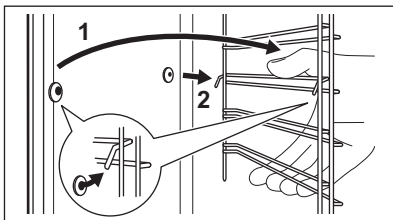

11.4 Spôsob používania: Katalytické čistenie

Dutina (iba kryt katalytického ventilátora) je
pokrytá katalytickým smaltom. Absorbuje tuk
počas katalýzy.

Zmena farby katalytického povrchu alebo
fláky nemajú negatívny vplyv na čistenie.

Rúru vyčistíte s funkciou Katalytické čistenie

Pred katalytickým čistením vyberte všetko príslušenstvo.

Krok č. 1

Krok č. 2

Krok č. 3

Zvoľte funkciu Ponuka  / Čistenie
mm / a trikrát stlačte OK.

Po skončení čistenia zaznie zvukový
signál. Rúra sa vypne.

Keď rúra vychladne, vyčistíte dno
rúry jemnou vlhkou handričkou

Trvanie: 1 h. Katalytický smalt je samočistiaci, nečistíte ho handričkou.

11.5 Spôsob používania: Kryt katalytického ventilátora

Kryt ventilátora je pokrytý katalytickým
smaltom. Absorbuje tuk, ktorý sa na stenách
usádza pri prevádzke rúry. Prázdnu rúru

pravidelne zohrievajte, aby ste podporili tento
samočistiaci proces.

Zmena farby katalytického povrchu alebo
fláky nemajú negatívny vplyv na čistenie.

Pred katalytickým čistením

Rúru vypnite a počkajte, kým nevy-
chladne.

Odstraňte všetko príslušenstvo a vy-
berateľné zasúvacie líšty.

Dno rúry a vnútorný sklenený panel
dvierok vyčistíte teplou vodou, mäk-
kou handričkou a jemným čistiacim
prostriedkom.

11.6 Vybratie a inštalácia: Dvierka

Dvierka a vnútorné sklenené panely môžete vybrať, aby ste ich vyčistili. Počet sklenených panelov dvierok je pre rôzne modely odlišný.

VAROVANIE!

Dvierka sú ťažké.

UPOZORNENIE!

So sklom zaobchádzajte opatrne, predovšetkým okolo okrajov predného panela. Sklo môže prasknúť!

Krok č. 1 Dvierka úplne otvorte.

Krok č. 2 Nadvihnite a stlačte upínacie páky (A) na oboch pántoch dvierok.

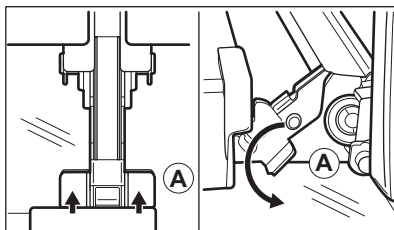

Krok č. 3 Dvierka rúry privrite, aby zostali v prvej otvorenej polohe (približne v 70° uhle). Dvierka rúry uchopte po oboch stranách a potiahnite ich od rúry smerom nahor. Dvierka položte vonkajšou stranou nadol na mäkkú tkaninu na rovnom povrchu.

Krok č. 4 Uchopte rám dvierok (B) po stranách v hornej časti a zatlačte ich smerom dnu, aby sa uvoľnila upevňovacia západka.

Krok č. 5 Rám dvierok vyberte potiahnutím smerom dopredu.

Krok č. 6 Sklenené panely dvierok uchopte na ich hornej hrane a po jednom ich vytiahnite smerom nahor z úchytiak.

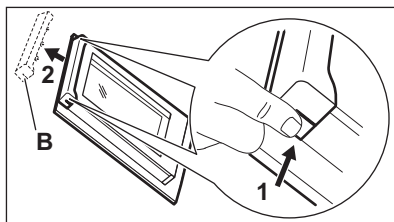

Krok č. 7 Sklenený panel vyčistíte vodou s prídavkom saponátu. Sklenený panel dôkladne osušte. Sklenené panely neumývajte v umývačke riadu.

Krok č. 8 Po čistení zvolte opačný postup.

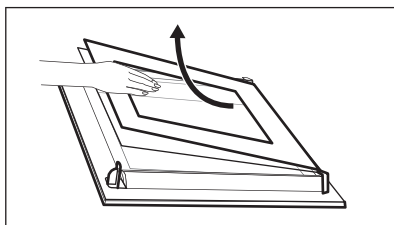

Krok č. 9 Najprv namontujte malý panel, potom väčší a dvierka. Uistite sa, že sú sklá vložené v správnej polohe, inak sa môže povrch dvierok prehriať!

11.7 Výmena: Osvetlenie

VAROVANIE!

Hrozí nebezpečenstvo zásahu elektrickým prúdom.
Žiarovka môže byť horúca.

Pred výmenou žiarovky v osvetlení:

Krok č. 1

Vypnite rúru. Počkajte, kým nebude rúra studená.

Krok č. 2

Rúru odpojte zo siete.

Krok č. 3

Na dno dutiny položte handričku.

Horné osvetlenie

Krok č. 1 Otočte sklenený kryt a vyberte ho.

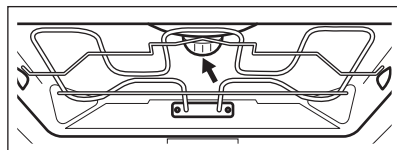

Krok č. 2 Vyčistite sklenený kryt.

Krok č. 3 Vymeňte žiarovku za vhodnú žiarovku odolnú až do teploty 300 °C.

Krok č. 4 Nainštalujte sklenený kryt.

12. RIEŠENIE PROBLÉMOV

VAROVANIE!

Pozrite si kapitoly ohľadne bezpečnosti.

12.1 Čo robiť, ak...

V prípadoch, ktoré nie sú uvedené v tejto tabuľke, sa obráťte na autorizované servisné stredisko.



Spotrebič sa nezapne ani sa nezohrieva

Problém	Skontrolujte, či...
Spotrebič nie je možné zapnúť alebo ovládať.	Spotrebič je správne pripojený ku zdroju elektrického napájania.
Spotrebič sa nezohrieva.	Deaktivovalo sa automatické vypínanie.
Spotrebič sa nezohrieva.	Nie je vypálená poistka.
Spotrebič sa nezohrieva.	Blokovanie je vypnuté.



Komponenty

Problém	Skontrolujte, či...
Osvetlenie je vypnuté.	Vlhký horúci vzduch – je zapnuté.



Komponenty

Žiarovka nefunguje.	Žiarovka je vypálená.
Teplotná sonda nefunguje.	Konektor Teplotná sonda je plne zasunutý do zásuvky.



Chybové kódy

Displej zobrazuje...	Skontrolujte, či...
00:00	Došlo k výpadku napájania. Nastavte presný čas.

Ak sa na displeji zobrazí chybový kód, ktorý nie je uvedený v tejto tabuľke, vypnutím a zapnutím domovej poistky reštartujte spotrebič. Ak sa chybový kód objaví znova, obráťte sa na autorizované servisné stredisko.



Čistenie

Problém	Skontrolujte, či...
Z priehlbiny dutiny rúry vyteká voda.	V priehlbine dutiny rúry je priveľa vody.

12.2 Servisné údaje

Ak problém nedokážete odstrániť sami, kontaktujte vášho predajcu alebo autorizované servisné stredisko.

Údaje potrebné pre autorizované servisné stredisko nájdete na typovom štítku. Typový štítok sa nachádza na prednom ráme dutiny spotrebiča. Neodstraňujte typový štítok z dutiny spotrebiča.

Odporúčame vám, aby ste vyplnili nasledujúce údaje:

Model (MOD.)
Číslo produktu (PNC)
Sériové číslo (S.N.)

13. ENERGETICKÁ ÚČINNOSŤ

13.1 Informácie o výrobku a informačný list k výrobku

Názov dodávateľa	AEG
Identifikácia modelu	BCE558370B 944188824 BCE558370M 944188825 BCK558370M 944188826
Index energetickej účinnosti	81.2
Trieda energetickej účinnosti	A+

Spotreba energie pri štandardnom naplnení, tradičný režim	1.09kWh/cyklus	
Spotreba energie pri štandardnom naplnení, režim ventilátorovej nútenej konvekcie	0.69kWh/cyklus	
Počet vykurovacích častí	1	
Zdroj tepla	Elektrina	
Hlasitosť	71l	
Typ rúry	Zabudovaná rúra	
Hmotnosť	BCE558370B	32.0kg
	BCE558370M	32.5kg
	BCK558370M	32.5kg

IEC/EN 60350-1 – Elektrické varné spotrebiče pre domácnosť – časť 1: Sporáky, rúry, parné rúry a grily – metódy merania výkonu.

13.2 Úspora energie



Spotrebič má funkcie, ktoré vám pomôžu usporiť energiu pri každodennom varení a pečení.

Uistite sa, že sú dvierka spotrebiča počas prevádzky zatvorené. Počas prípravy pokrmu neotvárajte dvierka spotrebiča príliš často. Tesnenie dvierok udržiavajte čisté a uistite sa, že je upevnené na svojom mieste.

V záujme vyššej úspory energie použite kovový riad.

Ak je to možné, spotrebič pred samotnou prípravou pokrmu nepredhrievajte.

Keď pripravujete niekoľko pokrmov naraz, zachovajte čo najkratšie prestávky medzi pečením.

Pečenie s ventilátorom

Ak je to možné, použite funkcie pečenia s ventilátorom, aby ste dosiahli úsporu energie.

Zvyškové teplo

Ventilátor a osvetlenie budú naďalej v činnosti. Keď spotrebič vypnete, na displeji sa

zobrazí zvyškové teplo. Teplo môžete použiť na udržanie teploty jedla.

Ak príprava pokrmu trvá dlhšie ako 30 minút, znížte teplotu spotrebiča na minimálne 3 – 10 minút pred koncom prípravy. Pomocou zvyškového tepla v spotrebiči bude príprava pokrmu pokračovať.

Zvyškové teplo použite na ohrev ostatných pokrmov.

Uchovanie teploty jedla

Ak chcete jedlo uchovať teplé pomocou zvyškového tepla, zvolte najnižšie možné nastavenie teploty. Na displeji sa zobrazí ukazovateľ zvyškového tepla alebo teplota.

Pečenie s vypnutým osvetlením

Počas pečenia vypnite osvetlenie. Zapnite ho iba v prípade potreby.







Vlhký horúci vzduch

Funkcia určená na úsporu energie počas pečenia.

Keď používate túto funkciu, osvetlenie sa po 30 sekundách automaticky vypne. Osvetlenie môžete opäť zapnúť, ale tento úkon zníži očakávanú úsporu energie.

14. ŠTRUKTÚRA PONUKY

14.1 Ponuka

Krok č. 1	Krok č. 2	Krok č. 3	Krok č. 4	Krok č. 5
				
 – vyberte pre vstup do Ponuka.	Vyberte voliteľnú funkciu zo štruktúry Ponuka a stlačte OK .	Vyberte nastavenie.	OK – stlačením potvrdíte nastavenie.	Upravte hodnoty a stlačte OK .

Ovládač funkcií ohrevu otočte do polohy vypnutia na ukončenie Ponuka.

Ponuka štruktúra

Sprievodca pečením 

Čistenie 

Nastavenia 

Nastavenia

01	Presný čas	Zmeniť	02	Jas displeja	1 - 5
03	Tóny tlačidiel	1 – Pipnutie 2 – Cvaknutie 3 – Vypnutý zvuk	04	Hlasitosť zvuku	1 - 4
05	Teplotná sonda Akcia	1 – Signál a stop 2 – Signál	06	Časovač	Zap./Vyp.
07	Osvetlenie rúry	Zap./Vyp.	08	Rýchle zohrievanie	Zap./Vyp.
09	WiFi	Zap./Vyp.	10	Automatické diaľkové ovládanie	Zap./Vyp.
11	Zabudnúť sieť	Áno/nie	12	Režim Demo	Aktivačný kód: 2468
13	Verzia softvéru	Kontrola	14	Zrušiť všetky nastavenia	Áno/nie

15. OCHRANA ŽIVOTNÉHO PROSTREDIA

Materiály označené symbolom  odovzdajte na recykláciu. Obal hodte do príslušných kontajnerov na recykláciu. Chráňte životné prostredie a zdravie ľudí a recyklujte odpad z elektrických a elektronických spotrebičov. Nelikvidujte spotrebiče označené symbolom

 spolu s odpadom z domácnosti. Výrobok odovzdajte v miestnom recyklačnom zariadení alebo sa obráťte na obecný alebo mestský úrad.

Pozdravljeni pri podjetju AEG! Zahvaljujemo se vam, da ste izbrali našo napravo.



Ker želimo biti trajnostni, zmanjšujemo uporabo papirja in zagotavljamo navodila za uporabo v spletu. Dostopite do svojih celotnih navodil za uporabo na aeg.com/manuals



Pridobite nasvete glede uporabe, brošure, odpravljanje težav, servisne informacije in informacije glede popravil na aeg.com/support



Za več receptov, namigov in odpravljanje težav prenesite aplikacijo **My AEG Kitchen**.



Pridržujemo si pravico do sprememb.

KAZALO

1. VARNOSTNE INFORMACIJE.....	521
2. VARNOSTNA NAVODILA.....	522
3. OPIS IZDELKA.....	525
4. UPRAVLJALNA PLOŠČA.....	526
5. PRED PRVO UPORABO.....	527
6. VSAKODNEVNA UPORABA.....	528
7. ČASOVNE FUNKCIJE.....	534
8. UPORABA DODATNE OPREME.....	535
9. DODATNE FUNKCIJE.....	537
10. NAMIGI IN NASVETI.....	538
11. VZDRŽEVANJE IN ČIŠČENJE.....	540
12. ODPRAVLJANJE TEŽAV.....	544
13. ENERGIJSKA UČINKOVITOST.....	545
14. STRUKTURA MENIJA.....	546
15. SKRIB ZA OKOLJE.....	547



1. ⚠️ VARNOSTNE INFORMACIJE

Pred namestitvijo in uporabo naprave natančno preberite priložena navodila. Proizvajalec ni odgovoren za poškodbe ali škodo, nastalo zaradi nepravilne namestitve ali uporabe. Navodila vedno shranite na varnem in dostopnem mestu za poznejšo uporabo.

1.1 Varnost otrok in ranljivih oseb

- To napravo lahko otroci od osmega leta naprej ter osebe z zmanjšanimi telesnimi, čutnimi ali razumskimi sposobnostmi ali s pomanjkanjem izkušenj ter znanja uporabljajo le pod nadzorom ali če so dobile ustrezna navodila glede varne uporabe naprave in če se zavedajo nevarnosti, ki obstajajo. Otroci, mlajši od osem (8) let, ter osebe z visoko stopnjo invalidnosti se ne smejo približevati napravi, če niso pod nenehnim nadzorom.
- Otroci morajo biti pod nadzorom, da se ne igrajo z napravo in mobilnimi napravami z My AEG Kitchen .
- Vso embalažo hranite zunaj dosega otrok in jo ustrezno zavržite.
- OPOZORILO: Naprava in dostopni deli med uporabo postanejo vroči. Med uporabo in hlajenjem naprave naj bo naprava izven dosega otrok in hišnih ljubljencev.
- Če je naprava opremljena z zaščito za otroke, mora biti zaščita vklopljena.
- Otroci ne smejo izvajati čiščenja in uporabniškega vzdrževanja naprave, če ni zagotovljen nadzor.

1.2 Splošna varnost

- Ta naprava je namenjena le kuhanju.
- Ta naprava je namenjena zgolj uporabi v gospodinjstvu v notranjem okolju.
- Ta naprava se lahko uporablja v pisarnah, hotelskih sobah, sobah motelov, kjer nudijo prenočišča z zajtrkom, kmečkih turizmih in drugih podobnih nastanitvenih objektih, kjer

takšna uporaba ne presega (povprečnih) ravni domače uporabe.

- Nameščanje naprave in zamenjavo kabla lahko opravi le strokovno usposobljena oseba.
- Ne uporabljajte, preden jo namestite v vgrajeno strukturo.
- Pred vzdrževalnimi deli napravo odklopite iz napajanja.
- Če je napajalni kabel poškodovan, ga mora zamenjati proizvajalec, pooblaščen servisni center ali druga strokovno usposobljena oseba, da se izognete nevarnosti električnega udara.
- **OPOZORILO:** Zagotovite, da je naprava izključena, preden zamenjate žarnico, da preprečite možnost električnega udara.
- **OPOZORILO:** Naprava in dostopni deli med uporabo postanejo vroči. Pazite, da se ne dotaknete grelcev ali površine naprave.
- Vedno si nadenite zaščitne rokavice, ko opremo in pekače jemljete iz ali jih nameščate v pečico.
- Uporabite samo tipalo za jedi (sondo za meso), priporočljivo za to napravo.
- Če želite odstraniti nosilce za rešetke, najprej potegnite sprednji del nosilca rešetke, nato pa še zadnji del, stran od bočnih sten. Nosilce rešetk namestite v obratnem zaporedju.
- Za čiščenje naprave ne uporabljajte parnega čistilnika.
- Za čiščenje steklenih vrat ne uporabljajte grobih čistilnih sredstev ali ostrega kovinskega strgala, da ne poškodujete stekla.

2. VARNOSTNA NAVODILA

2.1 Montaža



OPOZORILO!

To napravo lahko namesti le strokovno usposobljena oseba.

- Odstranite vso embalažo.

- Ne nameščajte ali uporabljajte poškodovane naprave.
- Upoštevajte navodila za namestitev, priložena napravi.
- Pri premikanju naprave bodite pazljivi, ker je težka. Vedno uporabljajte zaščitne rokavice in priloženo obutev.
- Naprave ne vlecite za ročaj.

- Napravo namestite na varno in primerno mesto, ki ustreza zahtevam za namestitvev.
- Upoštevajte predpisano najmanjšo razdaljo do drugih naprav in enot.
- Pred namestitvijo naprave preverite, ali se vrata neovirano odpirajo.
- Naprava je opremljena z električnim hladilnim sistemom. Za krmljenje slednjega je potrebno električno napajanje.
- Vgrajena enota mora ustrezati zahtevam glede stabilnosti standarda DIN 68930.

Najmanjša višina omarice (najmanjša višina omarice pod delovno površino)	578 (600) mm
Širina omarice	560 mm
Globina omarice	550 (550) mm
Višina sprednjega dela naprave	594 mm
Višina hrbtnege dela naprave	576 mm
Širina sprednjega dela naprave	595 mm
Širina hrbtnege dela naprave	559 mm
Globina naprave	567 mm
Vgradna globina naprave	546 mm
Globina ob odprtih vratih	1027 mm
Najmanjša velikost prezračevalne odprtine. Odprtina na dnu hrbtne strani	560x20 mm
Dolžina napajalnega kabla. Kabel je v desnem vogalu na hrbtni strani	1500 mm
Pritrdilni vijaki	4x25 mm

2.2 Električne povezave

OPOZORILO!

Nevarnost požara in električnega udara.

- Električno priključitev mora opraviti usposobljen električar.
- Naprava mora biti ozemljena.
- Preverite, ali so parametri s ploščice za tehnične navedbe združljivi z električno napetostjo omrežja.

- Vedno uporabite pravilno nameščeno varnostno vtičnico.
- Ne uporabljajte razdelilnikov in podaljškov.
- Pazite, da ne poškodujete vtiča in kabla. Če je treba kabel zamenjati, mora to storiti osebje pooblaščenega servisnega centra.
- Priključni kabli ne smejo priti v stik ali bližino vrat naprave ali odprtine pod napravo, še posebej, ko naprava deluje ali so vrata vroča.
- Zaščita pred udarom električnega toka izoliranih delov in delov pod električno napetostjo mora biti pritrjena tako, da je ni mogoče odstraniti brez orodja.
- Vtič vtaknite v vtičnico šele ob koncu nameščanja. Poskrbite, da bo vtič dosegljiv tudi po namestitvi.
- Če je omrežna vtičnica zrahljana, ne vtikajte vtiča.
- Ne vlecite za električni priključni kabel, če želite izključiti napravo. Vedno povlecite za vtič.
- Uporabite le prave izolacijske naprave: odklopnike, varovalke (talilne varovalke odvijte iz nosilca), zaščitne naprave na diferenčni tok in kontaktorje.
- Električna napeljava mora imeti izolacijsko napravo, ki omogoča odklop naprave z omrežja na vseh polih. Izolacijska naprava mora imeti med posameznimi kontakti minimalno razdaljo 3 mm.
- Ta naprava je dobavljena z vtičem in napajalnimi kablom.

2.3 Uporaba

OPOZORILO!

Nevarnost poškodbe, opeklin in električnega udara ali eksplozije.

- Ne spreminjajte specifikacij te naprave.
- Prepričajte se, da prezračevalne odprtine niso ovirane.
- Naprave med delovanjem ne puščajte brez nadzora.
- Po vsaki uporabi izklopite napravo.
- Pri odpiranju vrat naprave, medtem ko je naprava v uporabi, bodite previdni. Lahko pride do izpusta vročega zraka.
- Naprave se ne dotikajte z mokrimi rokami, ali kadar je v stiku z vodo.
- Ne pritiskajte odprtih vrat.

- Naprave ne uporabljajte kot delovno površino ali površino za odlaganje.
- Previdno odprite vrata naprave. Uporaba sestavin z alkoholom lahko povzroči mešanico alkohola in zraka.
- Ne dovolite, da bi iskre ali odprti plameni prišli v stik z napravo, ko odprete vrata.
- Ne postavljajte vnetljivih izdelkov ali predmetov, ki so prepojeni z vnetljivimi izdelki, v napravo, blizu nje ali nanjo.
- Gesla za brezžično povezavo Wi-Fi ne razkrijte nikomur.

OPOZORILO!

Obstaja nevarnost škode na napravi.

- Za preprečevanje poškodb ali razbarvanja emajla:
 - Ne smete postaviti pekačev ali drugih predmetov neposredno na dno naprave.
 - Ne smete postaviti aluminijaste folije neposredno na dno naprave.
 - Ne smete postaviti vode neposredno v vročo napravo.
 - Ne smete hraniti vlažnih jedi in hrane v napravi, potem ko nehate kuhati.
 - Pri odstranjevanju ali nameščanju opreme bodite previdni.
- Sprememba barve emajla ali nerjavnega jekla ne vpliva na zmogljivost naprave.
- Za vlažno pecivo uporabite globok pekač. Sadni sokovi povzročijo madeže, ki so lahko trajni.
- Vedno kuhajte z zaprtimi vrati naprave.
- Če napravo namestite za ploščo pohištenega elementa (npr. vrata), poskrbite, da vrata med delovanjem naprave ne bodo nikoli zaprta. Za zaprto ploščo pohištenega elementa se lahko nakopičita toplota in vlaga ter povzročita nadaljnje poškodbe naprave, ohišja ali tal. Plošče omarice ne zapirajte, dokler se po uporabi naprava popolnoma ne ohladi.

2.4 Vzdrževanje in čiščenje

OPOZORILO!

Nevarnost telesnih poškodb, požara ali poškodb naprave.

- Pred vzdrževanjem izklopite napravo in iztaknite vtič iz vtičnice.
- Prepričajte se, da je naprava hladna. Vroče steklene plošče lahko počijo.
- Ko se steklene plošče v vratih poškodujejo, jih takoj zamenjajte. Obrnite se na pooblaščen servisni center.
- Ob odstranjevanju vrat z naprave bodite previdni. Vrata so težka!
- Napravo redno čistite, da preprečite poškodbe materiala na površini.
- Napravo očistite z vlažno mehko krpo. Uporabljajte samo nevtralna čistilna sredstva. Za čiščenje ne uporabljajte abrazivnih čistil, grobih gobic, topil ali kovinskih predmetov.
- Če uporabljate razpršilo za čiščenje pečice, upoštevajte varnostna navodila z embalaže.
- Katalitičnega emajla ne čistite s čistilnimi sredstvi.

2.5 Notranja osvetlitev

OPOZORILO!

Nevarnost električnega udara.

- O žarnicah v izdelku in nadomestnih žarnicah, ki se prodajajo ločeno: Te žarnice so zasnovane za ekstremne pogoje v gospodinjskih aparatih, kot so izjemne temperature, vibracije in vlažnosti, ali za sporočanje informacij o delovanju aparata. Niso namenjene za uporabo druge in niso primerne za sobno razsvetljavo v gospodinjstvu
- Ta izdelek vsebuje svetlobni vir razreda energijske učinkovitosti G.
- Uporabite le žarnice z istimi specifikacijami.

2.6 Servis

- Za popravilo naprave se obrnite na pooblaščen servisni center.
- Uporabite samo originalne rezervne dele.

2.7 Odlaganje

OPOZORILO!

Nevarnost poškodbe ali zadušitve.

- Za informacije o pravilnem odlaganju naprave se obrnite na občinsko upravo.
- Napravo izključite iz napajanja.
- Odrežite električni priključni kabel tik ob napravi in napravo zavržite.

- Odstranite zapah in na ta način preprečite, da bi se otroci, ali živali ujeli v napravo.

3. OPIS IZDELKA

3.1 Splošni pregled

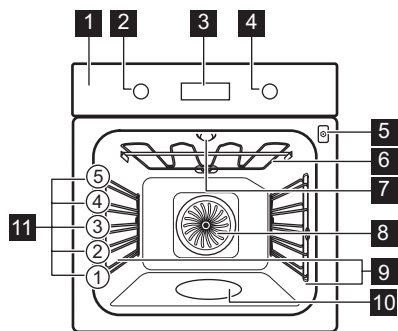

- 1 Upravljalna plošča
- 2 Gumb za funkcije pečice
- 3 Prikazovalnik
- 4 Upravljalni gumb
- 5 Vtičnica za tipalo za jedi
- 6 Grelnik
- 7 Luč
- 8 Ventilator
- 9 Nosilec police, snemljiv
- 10 Vboklina pečice
- 11 Položaji polic

3.2 Pripomočki

Mreža za pečenje

Za posode za kuhanje, pekače za pecivo, pečenke.

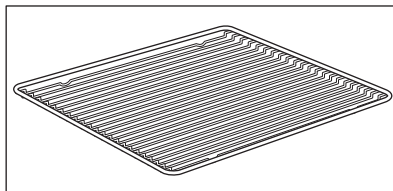

Pekač za pecivo

Za pecivo in biskvit.

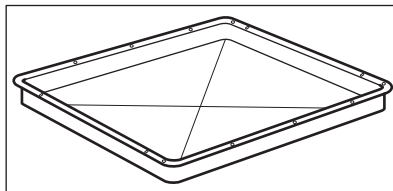

Posoda za žar/pekač

Za peko in praženje, ali kot posoda za zbiranje maščobe.

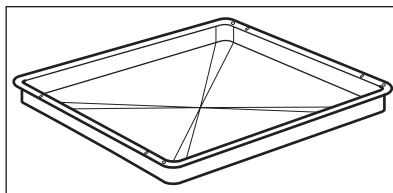

Sonda za hrano

Za merjenje temperature v notranjosti hrane.

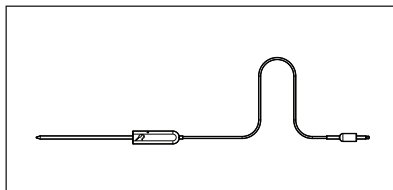

Teleskopska vodila

Za preprostejše vstavljanje in odstranjevanje pekačev in rešetke.

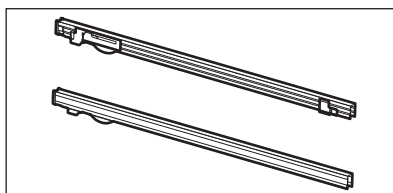

4. UPRAVLJALNA PLOŠČA

4.1 Gumbi, ki jih lahko potisnete nazaj

Za uporabo naprave pritisnite gumb. Gumb izskoči.

4.2 Pregled upravljalne plošče

Za vklop naprave izberite funkcijo pečice. Gumb za funkcije pečice obrnite v položaj za izklop, da izklopite pečico.



Časovnik



Hitro segrevanje



Osvetlitev



Sonda za hrano

OK

Potrditev nastavitve

4.3 Prikazovalnik

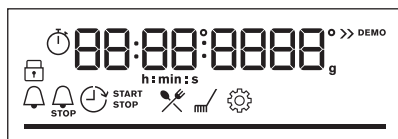

Prikazovalnik s ključnimi funkcijami.

Indikatorji prikazovalnika

Osnovni indikatorji

Ključavnica

Kuharski pomočnik

Čiščenje

Nastavitve

Hitro segrevanje pečice

Prikazovalniki programske ure

Odštevalna ura

STOP
Konec

Zamik vklopa

Čas delovanja

Povezava Wi-Fi je vklopljena.

Daljinsko upravljanje je vklopljeno.

Wi-Fi indikator – utripa, ko je napravo mogoče povezati z brezžično povezavo Wi-Fi.

Daljinsko upravljanje indikator - z napravo lahko upravljate na daljavo.

Vrstica napredovanja – za temperaturo ali uro. Ko pečica doseže nastavljeno temperaturo, je vrstica povsem rdeča.

Indikator pečenja s paro



Sonda za hrano indikator



5. PRED PRVO UPORABO

OPOZORILO!

Oglejte si poglavja o varnosti.

5.1 Začetno čiščenje

Pred prvo uporabo očistite prazno pečico in nastavite čas:



00:00

Nastavite programsko uro. Pritisnite **OK**.

5.2 Začetno predgrevanje

Pred prvo uporabo prazno pečico predhodno ogrevajte.

1. korak Iz pečice odstranite pripomočke in odstranljive nosilce rešetk.

2. korak Nastavite najvišjo temperaturo za funkcijo: .
Pečica naj deluje 1h.

- 3. korak** Nastavite najvišjo temperaturo za funkcijo: 
Pečica naj deluje 15min.

 Pečica lahko med predgrevanjem oddaja neprijetne vonjave in dim. Poskrbite za prezračevanje prostora.

5.3 Brezžična povezava

Za povezavo naprave potrebujete:

- brezžično omrežje z internetno povezavo,
- Mobilna naprava, povezana z istim brezžičnim omrežjem.

- 1. korak** Za prenos aplikacije My AEG Kitchen : Skenirajte QR kodo na ploščici za tehnične navedbe s kamero na vaši mobilni napravi, da se vas preusmeri na domačo stran družbe AEG. Ploščica za tehnične navedbe se nahaja na sprednjem okvirju notranjosti naprave. Aplikacijo si lahko prenesete tudi neposredno iz trgovine z aplikacijami.
- 2. korak** Upoštevajte navodila za uporabo aplikacije.
- 3. korak** Obrnite gumb za funkcije pečice, da izberete:  .
- 4. korak** Obrnite upravljalni gumb, da izberete: Nastavitve. Vklon Wi-Fi. Glejte poglavje »Struktura menija«.

Frekvenca	2,4 GHz WLAN 2400–2483,5 MHz
Protokol	IEEE 802.11b DSSS, 802.11g/n OFDM
Maks. moč	EIRP < 20 dBm (100 mW)
Modul Wi-Fi	NIUS-50

5.4 Licence za programsko opremo

Programska oprema v tem izdelku vsebuje komponente, ki temeljijo na brezplačni in odprtokodni programski opremi. AEG izraža hvaležnost za prispevke odprtokodne programske opreme in skupnosti s področja robotike razvojnemu projektu.

Za dostop do odprte kode teh brezplačnih in odprtokodnih komponent programske

opreme, katerih pogoje za licenco je treba objaviti, in za ogled popolnih informacij o njihovih avtorskih pravicah ter veljavnih pogojih za licenco obiščite: <http://aeg.opensoftwarerepository.com> (mapa NIUS).

6. VSAKODNEVNA UPORABA



OPOZORILO!

Oglejte si poglavja o varnosti.

6.1 Nastavitev: Funkcije pečice

1. korak Obrnite gumb za funkcije pečice, da izberete funkcijo pečice.

2. korak Obrnite upravljalni gumb, da nastavite temperaturo.

 - pritisnite in držite za vklop funkcije: Hitro segrevanje pečice. Na voljo je samo za nekatere funkcije pečice.

Priprava jedi s paro

Prepričajte se, da je pečica hladna.

1. korak

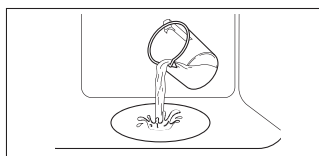

Vboklino pečice napolnite z vodo iz pipe.

2. korak



Izberite funkcijo gretja s paro.

3. korak



Nastavite temperaturo.

4. korak

Predhodno segrevajte prazno pečico 10 minut, da ustvarite vlago. Postavite hrano v pečico.

 V vboklino pečice lahko natočite največ 250 ml. Vbokline pečice ne polnite ponovno med peko ali ko je pečica vroča.

Ko se kuhanje v pari konča:

1. korak

Gumb za funkcije pečice obrnite v položaj za izklop za izklop pečice.

2. korak

Previdno odprite vrata. Sproščena vlaga lahko povzroči opekline.

3. korak

Prepričajte se, da je pečica hladna. Iz vbokline pečice odstranite preostalo vodo.

6.2 Funkcije pečice

Funkcija pečice

Aplikacija



Vroči zrak

Za sočasno pečenje na do treh višinah pečice in sušenje živil. Temperaturo nastavite za 20–40 °C nižje kot pri Gretje zgoraj/spodaj.



Gretje zgoraj/spodaj

Za peko in pečenje mesa na enem položaju rešetke.









SteamBake

Za dodajanje vlage med pripravo hrane. Zagotovite pravo barvo in hrustljivo skorjo med pečenjem. Za večjo sočnost med pogrevanjem. Za ohranjanje sadja ali zelenjave.



Pizza funkcija

Za peko pizze. Za močno zapečenost in hrustljivo dno.

Funkcija pečice	Applikacija
 Gretje spodaj	Za peko tort s hrustljavim dnom in da se hrana ne pokvari.
 Zamrznjene jedi	Za hrustljave pripravljene jedi (npr. ocvrti krompir, pečen krompir v oblicah ali spomladanski zvitki).
 Vlažno pečenje	Ta funkcija je zasnovana za varčevanje z energijo med pečenjem. Ko uporabljate to funkcijo, se lahko temperatura v pečici razlikuje od nastavljene. Uporabljena je akumulirana toplota. Moč segrevanja se lahko zmanjša. Za dodatne informacije si oglejte poglavje »Dnevna uporaba«, Opombe: Vlažno pečenje.
 Žar	Za pečenje tankih živil na žaru in popekanje kruha.
 Infra pečenje	Za pečenje velikih kosov mesa ali perutnine s kostmi na eni višini. Za gratiniranje in dodatno zapečenost.
 Meni	Za vstop v meni: Kuharski pomočnik, Čiščenje, Nastavitve.

6.3 Opombe v zvezi s: Vlažno pečenje

Ta funkcija je bila uporabljena za skladnost z razredom energijske učinkovitosti in zahtevami glede okoljske primernosti (v skladu z EU 65/2014 in EU 66/2014). Preizkusi v skladu z:

IEC/EN 60350-1

Med pečenjem morajo biti vrata pečice zaprta, da se funkcija ne prekine in pečica deluje z največjo energijsko učinkovitostjo.

6.4 Kako nastaviti:Kuharski pomočnik

Vsaka jed v tem podmeniju ima priporočeno funkcijo pečice in temperaturo. Uporabite funkcijo za hitro pripravo jedi s privzetimi nastavitvami. Čas in temperaturo lahko nastavite tudi med kuhanjem.







Ko se funkcija konča, preverite, ali je hrana pripravljena.

Ko uporabljate to funkcijo, luč po 30 sekundah samodejno ugasne.

Navodila za pripravo jedi lahko najdete v poglavju »Namigi in nasveti«, funkcija »Pečenje z ventilatorjem in zadrževanjem vlage« Vlažno pečenje. Splošna priporočila za varčevanje z energijo lahko najdete v poglavju »Energijska učinkovitost«, Varčevanje z energijo.

Nekatere jedi lahko pripravite tudi s funkcijo: Stopnja zapečenosti jedi:

- Sonda za hrano
- Manj pečeno
- Srednja
- Bolj pečeno

1. korak	2. korak	3. korak	4. korak
			
		P1 - P...	OK
Vstopite v meni.	Izberite Kuharski pomočnik. Pritisnite OK.	Izberite jed. Pritisnite OK.	Vstavite jed v pečico. Potrdite nastavitve.

6.5 Kuharski pomočnik

Legenda



Sonda za hrano je na voljo. Sonda za hrano postavite v najdebelejši del jedi. Naprava se izklopi, ko je dosežena nastavljena temperatura Sonda za hrano.



Količina vode za funkcijo s paro.

Legenda

























Preden začnete peči, predhodno ogrejte aparat.













Višina rešetke.

Na prikazovalniku se prikaže **P** in številka jedi, ki jo lahko preverite v razpredelnici.

Jed	Teža	Višina rešetke / dodatna oprema
1 Goveja pečenka, manj pečena		
2 Goveja pečenka, srednje pečena	1 - 1.5kg; 4 - 5 cm debelih kosov	  2; pekač za pecivo Nekaj minut pražite meso v vroči posodi. Vstavite v aparat.
3 Goveja pečenka, dobro pečena		
4 Zrezek, srednje pečen	180 - 220g na kos; 3 cm debele rezine	   3; posoda za pečenje na mreži za pečenje Nekaj minut pražite meso v vroči posodi. Vstavite v aparat.
5 Pečena/dušena govedina (bržolna pečenka, notranje stegno, debela potrebušina)	1.5 - 2kg	  2; posoda za pečenje na mreži za pečenje Nekaj minut pražite meso v vroči posodi. Dodajte tekočino. Vstavite v aparat.
6 Goveja pečenka, manj pečena (pečenje z nizko temp.)		
7 Goveja pečenka, srednje pečena (pečenje z nizko temp.)	1 - 1.5kg; 4 - 5 cm debelih kosov	  2; pekač za pecivo Uporabite vaše priljubljene začimbe ali preprosto sol in sveže mleti poper. Nekaj minut pražite meso v vroči posodi. Vstavite v aparat.
8 Goveja pečenka, bolj pečena (pečenje z nizko temp.)		





	Jed	Teža	Višina rešetke / dodatna oprema
9	File, manj pečen (pečenje z nizko temp.)		
10	File, srednje pečen (pečenje z nizko temp.)	0,5 - 1,5kg; 5 - 6cm debelih kosov	 2; pekač za pecivo Uporabite vaše priljubljene začimbe ali preprosto sol in sveže mleti poper. Nekaj minut pražite meso v vroči posodi. Vstavite v aparat.
11	File, dobro pečen (pečenje z nizko temp.)		
12	Telečja pečenka (npr. pleče)	0.8 - 1.5kg; 4 cm debeli kosi	 2; posoda za pečenje na mreži za pečenje Uporabite vaše priljubljene začimbe. Dodajte tekočino. Pecite pokrito.
13	Pečen svinjski vrat ali pleče	1.5 - 2kg	 2; posoda za pečenje na mreži za pečenje Po polovici časa pečenja meso obrnite.
14	Svinjina (pečenje z nizko temp.)	1.5 - 2kg	 2; pekač za pecivo Uporabite vaše priljubljene začimbe. Po polovici časa pečenja meso obrnite, da se enakomerno zapeče.
15	Ledvena pečenka, sveža	1 - 1.5kg; 5 - 6 cm debelih kosov	 2; posoda za pečenje na mreži za pečenje Uporabite vaše priljubljene začimbe.
16	Rebrca	2 - 3kg; uporabite surova, 2 - 3 cm tanka rebrca	 3; globok pekač Dodajte tekočino, da prekrijete spodnji del jedi. Po polovici časa pečenja meso obrnite.
17	Jagnječje stegno s kostmi	1.5 - 2kg; 7 - 9 cm debelih kosov	 2; posoda za pečenje na pekaču za pecivo Dodajte tekočino. Po polovici časa pečenja meso obrnite.
18	Cel piščanec	1 - 1.5kg; sveže	 2;  200 ml; mesni zvitki na pekaču za pecivo Uporabite vaše priljubljene začimbe. Po polovici časa pečenja piščanca obrnite, da se enakomerno zapeče.
19	Piščanec, polovica	0.5 - 0.8kg	 3; pekač za pecivo Uporabite vaše priljubljene začimbe.
20	Piščančje prsi	180 - 200g na kos	 2; mesni zvitki na mreži za pečenje Uporabite vaše priljubljene začimbe. Nekaj minut pražite meso v vroči posodi.
21	Piščančja bedra, sveža	-	 3; pekač za pecivo Če ste piščančja bedra marinirali, nastavite nižjo temperaturo in jih pecite dlje.
22	Raca, cela	2 - 3kg	 2; posoda za pečenje na mreži za pečenje Uporabite vaše priljubljene začimbe. Postavite meso v posodo za pečenje. Po polovici časa pečenja raco obrnite.
23	Gos, cela	4 - 5kg	 2; globok pekač Uporabite vaše priljubljene začimbe. Postavite meso na globok pekač. Po polovici časa pečenja gos obrnite.

	Jed	Teža	Višina rešetke / dodatna oprema
24	Mesna štruca	1kg	2; mreža za pečenje Uporabite vaše priljubljene začimbe.
25	Cela riba, pečena na žaru	0.5 - 1kg na ribo	2; pekač za pecivo Napolnite ribo z maslom in uporabite vaše priljubljene začimbe in zelišča.
26	Ribji file	-	3; kozica na mreži za pečenje Uporabite vaše priljubljene začimbe.
27	Skutna torta	-	2; 28 cm model za pečenje s snemljivim obodom na mreži za pečenje
28	Jabolčni kolač	-	2; 100–150 ml; pekač za pecivo
29	Jabolčna pita	-	2; model za pito na mreži za pečenje
30	Jabolčna pita	-	2; 100–150 ml; 22 cm model za pito na mreži za pečenje
31	Čokoladni kolač z lešniki	2kg testa	3; globok pekač
32	Čokoladni muffini	-	2; 100–150 ml; pekač za muffine na mreži za pečenje
33	Biskvitno pecivo	-	2; model za kruh na mreži za pečenje
34	Pečen krompir	1kg	2; pekač za pecivo Postavite cele neolupljene krompirje na pekač za pecivo.
35	Pečeni krompir v oblicah	1kg	3; pekač za pecivo, obdan s papirjem za peko Uporabite vaše priljubljene začimbe. Narežite krompir na kose.
36	Mešana zelenjava na žaru	1 - 1.5kg	3; pekač za pecivo, obdan s papirjem za peko Uporabite vaše priljubljene začimbe. Narežite zelenjavo na kose.
37	Kroketi, zamrznjeni	0.5kg	3; pekač za pecivo
38	Ocvrt krompir, zamrznjen	0.75kg	3; pekač za pecivo
39	Mesnata/zelenjavna lasanja s suhimi lazanja lističi	1 - 1.5kg	2; mesni zvitki na mreži za pečenje
40	Gratiniran krompir (surov krompir)	1 - 1.5kg	1; mesni zvitki na mreži za pečenje Po polovici časa priprave jedi le-to obrnite.
41	Sveža pizza, tanka	-	2; 100 ml; pekač za pecivo, obdan s papirjem za peko



Jed	Teža	Višina rešetke / dodatna oprema
 Sveža pizza, debela	-	 2; pekač za pecivo, obdan s papirjem za peko
 Kiš	-	 2; model za pečenje na mreži za pečenje
 Francoske štručke / ciabatta / beli kruh	0.8kg	 2;  150 ml; pekač za pecivo obdan s papirjem za peko Več časa, potrebnega za beli kruh.
 Polnozrnat/rženi/črni kruh v modelu za kruh	1kg	 2;  150 ml; pekač za pecivo obdan s papirjem za peko / mrežo za pečenje

7. ČASOVNE FUNKCIJE

7.1 Časovne funkcije

Časovna funkcija	Aplikacija
 Odštevalna ura	Ko se programska ura izteče, se oglasi zvočni signal.
 Čas priprave	Ko se programska ura izteče, se oglasi zvočni signal, funkcija pečice pa se izklopi.
 Zamik vklopa	Za zamik začetka in/ali konca pečenja.
 Čas delovanja	Največ je 23 ur in 59 minut. Ta funkcija ne vpliva na delovanje pečice. Za vklop in izklop Čas delovanja izberite: Meni, Nastavitve.

7.2 Nastavitev: Časovne funkcije

Nastavitev: Ura			
1. korak	2. korak	3. korak	
			
Za spremembo ure vstopite v meni in izberite Nastavitve, Ura.	Nastavite uro.	Pritisnite: OK.	

Nastavitev: Odštevalna ura

1. korak



Pritisnite: 

Na prikazovalniku se prikaže:

0:00



2. korak



Nastavite Odštevalna ura

3. korak



Pritisnite: **OK**.

 Programska ura začne takoj odštevati čas.

Nastavitev: Čas priprave

1. korak



Izberite funkcijo pečice in nastavite temperaturo.

2. korak



Ponavljajoče pritisnite. 

Na prikazovalniku se prikaže:

0:00



STOP

3. korak



Nastavite čas kuhanja.

4. korak



Pritisnite: **OK**.

 Programska ura začne takoj odštevati čas.

Nastavitev: Zamik vklopa

1. korak



Izberite funkcijo pečice.

2. korak



Ponavljajoče pritisnite. 

Na prikazovalniku se prikaže: ura

 **ZAČE-TEK**

3. korak



Nastavite začetni čas.

4. korak



Pritisnite: **OK**.

Na prikazovalniku se prikaže: --:--

 **ZAUŠTAVI-TEV**

5. korak



Nastavite končni čas.

6. korak



Pritisnite: **OK**.

 Programska ura začne odštevati čas ob nastavljenem začetnem času.

8. UPORABA DODATNE OPREME

OPOZORILO!

Oglejte si poglavja o varnosti.

8.1 Vstavljanje opreme

Mala zarezna na vrhu poveča varnost. Zareze so tudi varovala proti prevračanju. Visoki rob okrog mreže preprečuje zdrs posode s police.

Mreža za pečenje:

Mrežo potisnite med vodili nosilca rešetk .

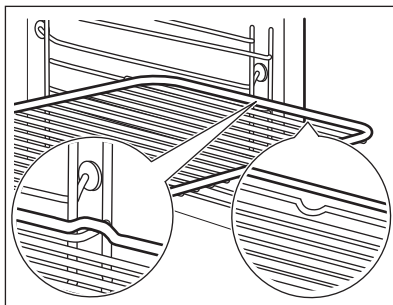
**Pekač za pecivo / Globok pekač:**

Pekač potisnite med vodili nosilca rešetk.

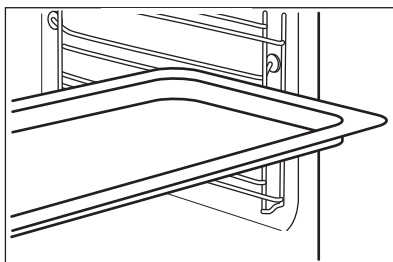
**8.2 Sonda za hrano**

Sonda za hrano – meri temperaturo znotraj hrane.

Nastaviti je mogoče dve temperaturi:

Temperatura pečice.



Temperaturo jedra.

Za najboljše rezultate kuhanja:

Sestavine morajo imeti sobno temperaturo.

Ne uporabljajte za tekoče jedi.

Med pečenjem mora ostati v jedi.

8.3 Uporaba: Sonda za hrano

1. korak Vključite pečico.

2. korak Nastavite funkcijo pečice in po potrebi temperaturo pečice.

3. korak Vstavite: Sonda za hrano.

Meso, perutnina in ribe

Zloženska

Vstavite konico Sonda za hrano v sredino mesa ali ribe, če je možno, v najdebelejši del. Prepričajte se, da je vsaj 3/4 Sonda za hrano v jedi.

Vstavite konico Sonda za hrano točno na sredini mesnega zvitka. Sonda za hrano med pečenjem mora biti trdno na enem mestu. Za to uporabite trdno sestavino. Z robom posode za pečenje podprite silikonski ročaj Sonda za hrano. Konica Sonda za hrano se ne sme dotakniti dna posode za peko.

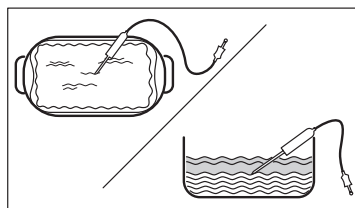
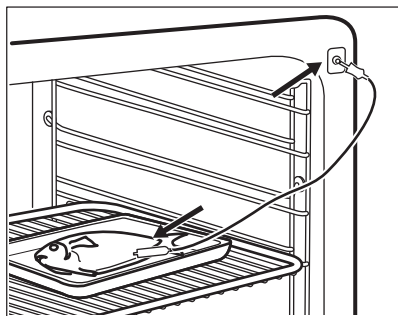

4. korak Vključite Sonda za hrano v vtičnico na sprednji strani pečice. Na prikazovalniku se prikaže trenutna temperatura: Sonda za hrano.

5. korak  – pritisnite, da nastavite temperaturo jedra sonde za meso.

6. korak **OK** – pritisnite za potrditev. Ko hrana doseže nastavljeno temperaturo, se oglasi zvočni signal. Izberete lahko prekinitve delovanja ali nadaljevanje pečenja, da preverite, ali je jed dobro pečena.

7. korak Odstranite Sonda za hrano vtič iz vtičnice ter vzemite jed iz pečice.

 **OPOZORILO!**

Obstaja tveganje opeklin, ko se Sonda za hrano segreje. Ob izključitvi in odstranjanju iz jedi bodite previdni.

9. DODATNE FUNKCIJE

9.1 Ključavnica

Ta funkcija preprečuje nenamerno spremembo funkcije naprave.



Vklopite jo, ko naprava deluje – nastavljeno pečenje se nadaljuje, nadzorna plošča je zaklenjena. Vklopite jo, ko je naprava izklopljena - ni je mogoče vklopiti, upravljalna plošča je zaklenjena.



 OK



 **OK** - pritisnite in držite za vklop funkcije. Oglasi se zvočni signal.

 **OK** - pritisnite in držite, da jo izklopite.

 3 x  - utripne, ko je zapora vklopljena.

9.2 Samodejni izklop

Iz varnostnih razlogov se pečica po določenem času izklopi, če deluje funkcija pečice in ne spremenite nastavitvev.

 (°C)	 (h)
30 - 115	12.5
120 - 195	8.5
200 - 245	5.5



(°C)



(h)

250 - maksimalno

3

Samodejni izklop ne deluje pri naslednjih funkcijah: Osvetlitev, Sonda za hrano, Zamik vklopa.

9.3 Ventilator za hlajenje

Ko naprava deluje, se samodejno vklopi ventilator za hlajenje, da ostanejo površine naprave hladne. Če napravo izklopite, lahko ventilator za hlajenje deluje, dokler se naprava ne ohladi.

10. NAMIGI IN NASVETI

10.1 Priporočila za pečenje



Temperature in časi pečenja v razpredelnicah so le smernice. Odvisni so od receptov ter kakovosti in količine uporabljenih sestavin.



Lastnosti vaše naprave so lahko drugačne, kot so bile lastnosti prejšnje. V spodnjih namigih so prikazane priporočene nastavitve za temperaturo, čas pečenja in položaj rešetk za določene vrste hrane.



Če za določen recept ne najdete nastavitvev, poiščite podobne.

10.2 Vlažno pečenje

Za najboljše rezultate upoštevajte priporočila, navedena v spodnji razpredelnici.



Uporabite tretji položaj rešetk.

	 (°C)	 (min.)
Gratinirane testenine	200 - 220	45 - 55
Gratiniran krompir	180 - 200	70 - 85
Musaka	170 - 190	70 - 95
Lazanja	180 - 200	75 - 90
Kaneloni	180 - 200	70 - 85
Kruhov narastek	190 - 200	55 - 70
Rižev puding	170 - 190	45 - 60

	 (°C)	 (min.)
Jabolčno pecivo iz umešanega testa (okrogel model za pečenje)	160 - 170	70 - 80
Beli kruh	190 - 200	55 - 70

10.3 Vlažno pečenje - priporočeni pripomočki

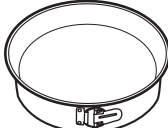
Uporabite temne in neodbojne pekače in posode. Bolje vsrkavajo toploto od svetlih barvnih in odbojnih posod.





			
Posoda za pico	Pekač za peko	Majhne posodice za pečenje in serviranje	Model za testo za kolač
Temen, neodbojen premer 28 cm	Temen, neodbojen premer 26 cm	Keramika premer 8 cm, višina 5 cm	Temen, neodbojen premer 28 cm

10.4 Razpredelnice za pečenje za preizkuševalne inštitute





Informacije za testne inštitute

Preizkusi v skladu z: EN 60350, IEC 60350.





Peka na enem nivoju - peka v modelih za pečenje

		 °C	 min	
Pusti biskvit	Vroči zrak	160	45 - 60	2
Pusti biskvit	Gretje zgoraj/spodaj	160	45 - 60	2
Jabolčna pita, 2 modela za pečenje Ø 20 cm	Vroči zrak	160	55 - 65	2
Jabolčna pita, 2 modela za pečenje Ø 20 cm	Gretje zgoraj/spodaj	180	55 - 65	1
Masleni piškoti	Vroči zrak	140	25 - 35	2
Masleni piškoti	Gretje zgoraj/spodaj	140	25 - 35	2

Peka na enem nivoju - biskviti
Uporabite tretji položaj rešetk.

		 °C	 min
Drobno pecivo (20 kosov na pekač), predhodno ogrejte prazno pečico	Vroči zrak	150	20 - 30
Drobno pecivo (20 kosov na pekač), predhodno ogrejte prazno pečico	Gretje zgoraj/spodaj	170	20 - 30





Peka na več nivojih – biskviti

		 °C	 min	
Masleni piškoti	Vroči zrak	140	25 - 45	2 / 4
Drobno pecivo (20 kosov na pekač), predhodno ogrejte prazno pečico	Vroči zrak	150	25 - 35	1 / 4
Pusti biskvit	Vroči zrak	160	45 - 55	2 / 4
Jabolčna pita, 1 model za pečenje na rešetko (Ø 20 cm)	Vroči zrak	160	55 - 65	2 / 4

Žar

Prazno pečico pet minut predhodno segrevajte.

Žar z najvišjo nastavitvijo temperature.

		 min	
Toast	Žar	1 - 2	5
Goveji zrezek, obrnite po polovici časa priprave	Žar	24 - 30	4

11. VZDRŽEVANJE IN ČIŠČENJE

OPOZORILO!

Oglejte si poglavja o varnosti.

11.1 Opombe o čiščenju



Sprednji del naprave čistite samo s krpo iz mikrovlaken, toplo vodo in blagim čistilom.

Za čiščenje kovinskih površin uporabite namensko čistilno sredstvo

Madeže očistite z blagim čistilnim sredstvom. Ne nanašajte ga na katalitične površine.

Čistilna sredstva



Vsakodnevna uporaba

Pečico očistite po vsaki uporabi. Nakopičena maščoba ali drugi ostanke lahko povzročijo požar.

Hrane ne shranjujte v aparatu dlje kot 20 minut. Po vsaki uporabi notranjost osušite samo s krpo iz mikrovlaken.



Pripomočki

Vso dodatno opremo očistite po vsaki uporabi in pustite, da se posuši. Uporabite samo krpo iz mikrovlaken, toplo vodo in blago čistilno sredstvo. Pripomočkov ne pomivajte v pomivalnem stroju.

Pripomočkov s premazom proti prijemanju in ne čistite z abrazivnimi čistilnimi sredstvi ali ostrimi predmeti.

11.2 Postopek čiščenja: Izboklina pečice

Po peki s paro očistite vboklino pečice, da odstranite ostanke apnenca.

1. korak	2. korak	3. korak
Vlijte: 250 ml belega kisa v vboklino pečice. Uporabite največ 6-odstotni kis brez dodatkov.	Kis naj 30 minut pri temperaturi okoli raztaplja ostanke apnenca.	Notranjost pečice očistite s toplo vodo in mehko krpo.

Za funkcijo: SteamBake očistite pečico vsakih 5 - 10 ciklov peke.

11.3 Odstranjevanje: nosilcev rešetk

Pred začetkom čiščenja pečice odstranite nosilce rešetk.

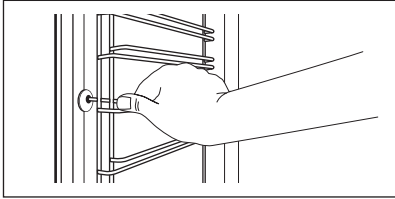
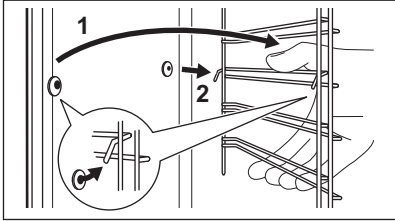
1. korak	Izklopite pečico in počakajte, da se ohladi.	
2. korak	Sprednji del nosilca rešetke povlecite stran od stranske stene.	
3. korak	Zadnji del nosilca rešetke potegnite s stranskih sten in ga odstranite.	
4. korak	Nosilce rešetke namestite v obratnem zaporedju. Zadrževalni zatiči na teleskopskih vodilih morajo biti obrnjeni naprej.	



11.4 Uporaba: Katalitično čiščenje

Notranjost (samo pokrov katalitičnega ventilatorja) je prevlečena s katalitičnim emajlom. Vsrkava maščobo med katalizo.

Madeži in sprememba barve katalitičnega premaza ne vplivajo na čiščenje.

Pečico očistite s katalitičnim čiščenjem

Pred katalitičnim čiščenjem odstranite vse pripomočke iz pečice.

1. korak	2. korak	3. korak
Izberite Meni  / Čiščenje  in trikrat pritisnite OK.	Ko se čiščenje konča, se oglasi zvočni signal. Pečica se izklopi.	Ko je pečica hladna, očistite tla pečice z vlažno mehko krpo

Trajanje: 1 h. Katalitični emajl se čisti sam, ne čistite ga s krpo.

11.5 Uporaba: Pokrov katalitskega ventilatorja

Pokrov ventilatorja je prevlečen s katalitičnim emajlom. Vsrkava maščobo, ki se med delovanjem pečice nabira na stenah. V

podporo postopku samodejnega čiščenja redno segrevajte prazno pečico.

Madeži in sprememba barve katalitičnega premaza ne vplivajo na čiščenje.

Pred katalitičnim čiščenjem

Izklopite pečico in počakajte, da se ohladi.	Odstranite pripomočke in odstranljive nosilce rešetk.	Dno pečice in notranje steklo vrat očistite s toplo vodo, mehko krpo in blagim čistilnim sredstvom.
--	---	---

11.6 Odstranjevanje in nameščanje: vrat

Za čiščenje lahko odstranite vrata in notranje steklene plošče. Število steklenih plošč se razlikuje med modeli.

⚠ OPOZORILO!

Vrata so težka.

⚠ POZOR!

S steklom ravnajte previdno, zlasti okoli robov sprednje plošče. Steklo lahko počí.

- 1. korak** Povsem odprite vrata.
- 2. korak** Dvignite in pritisnite vpenjalni ročici (A) na tečajih.

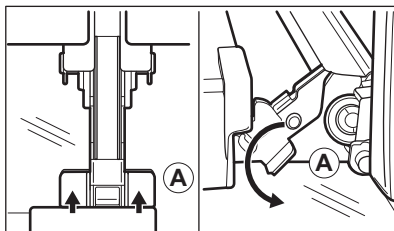

- 3. korak** Odprite vrata pečice do prvega položaja odpiranja (približno do kota 70°). Vrata držite na obeh straneh in jih potegnite stran od pečice pod kotom navzgor. Nato položite vrata z zunanjo stranjo navzdol na mehko krpo in trdno površino.

- 4. korak** Okvir vrat (B) pridržite na njihovem zgornjem robu na obeh straneh in potisnete navznoter, da sprostite tesnilo sponke.

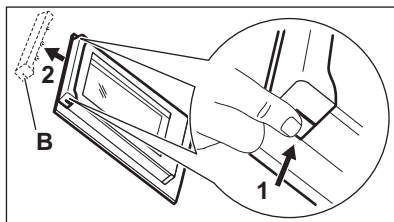

- 5. korak** Okvir vrat potegnite k sebi in ga odstranite.

- 6. korak** Steklena plošča vrat primite na zgornjem robu eno za drugo in jih potegnite navzgor iz vodila.

- 7. korak** Steklena ploščo očistite z vodo in milom. Steklena ploščo temeljito osušite. Steklenih plošč ne pomivajte v pomivalnem stroju.

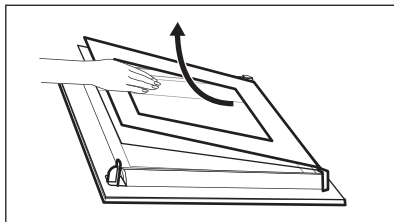

- 8. korak** Po čiščenju naredite zgornje korake v obratnem vrstnem redu.

- 9. korak** Najprej vstavite manjšo ploščo, nato pa večjo in vrata. Poskrbite, da boste steklene plošče vstavili pravilno, drugače se lahko površina vrat pregreje.

11.7 Zamenjava: Luči

⚠ OPOZORILO!

Nevarnost električnega udara.
Žarnica je lahko vroča.

Pred zamenjavo žarnice:

1. korak:

Izklopite pečico. Počakajte, da se pečica ohladi.

2. korak:

Pečico izključite iz napajanja.

3. korak:

Na dno pečice položite krpo.

Zgornja žarnica

1. korak Obrnite steklen pokrov in ga odstranite.

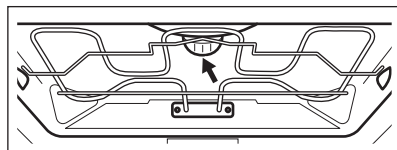

2. korak Očistite stekleni pokrov.

3. korak Žarnico zamenjajte z ustrezno žarnico, odporno proti visoki temperaturi 300 °C.

4. korak Namestite stekleni pokrov.

12. ODPRAVLJANJE TEŽAV

OPOZORILO!

Oglejte si poglavja o varnosti.

12.1 Kaj storite v primeru ...

V vseh primerih, ki niso vključeni v to razpredelnico, se obrnite na pooblaščen servisni center.



Naprava se ne vklopi ali se ne segreje

Problem**Preverite naslednje:**

Naprave ni mogoče vklopiti ali uporabljati.

Naprava je pravilno priključena na napajanje.

Naprava se ne segreje.

Samodejni izklop je onemogočen.

Naprava se ne segreje.

Varovalka ni pregorela.

Naprava se ne segreje.

Zaklepanje je izklopljeno.



Komponente

Problem**Preverite naslednje:**

Luč ne sveti.

Vlažno pečenje – je vklopljeno.

Luč ne deluje.

Luč je pregorela.



Komponente

Sonda za hrano ne deluje.

Vtič Sonda za hrano je povsem vtaknjen v vtičnico.



Kode napak

Na prikazovalniku se prikaže ...

Preverite naslednje:

00:00

Prišlo je do izpada napajanja. Nastavite uro.

Če se na prikazovalniku prikaže koda napake, ki je ni v razpredelnici, izklopite in vklopite varovalko, da ponovno zaženete napravo. Če se koda napake pojavi ponovno, se obrnite na pooblaščen servisni center.



Čiščenje

Problem

Preverite naslednje:

Voda izteka iz vbokline pečice.

V vboklini pečice je preveč vode.

12.2 Servisni podatki

Če težave ne morete razrešiti sami, se obrnite na prodajalca ali pooblaščen servisni center.

Potrebni podatki za servisni center se nahajajo na ploščici za tehnične navedbe. Ploščica za tehnične navedbe se nahaja na sprednjem okvirju notranjosti naprave. Ploščice za tehnične navedbe ne odstranjujte iz notranjosti naprave.

Priporočamo, da podatke vpišete sem:

Model (MOD.)

.....

Produktna številka (PNC)

.....

Serijska številka (S.N.)

.....

13. ENERGIJSKA UČINKOVITOST

13.1 Podatki o izdelku in informacijski list o izdelku*

Ime dobavitelja	AEG
Identifikacija modela	BCE558370B 944188824 BCE558370M 944188825 BCK558370M 944188826
Indeks energijske učinkovitosti	81,2
Razred energijske učinkovitosti	A+
Poraba energije pri standardni obremenitvi, običajni način	1,09kWh/cikel

Poraba energije pri standardni obremenitvi, način z ventilatorjem	0,69kWh/cikel	
Število votlin pečice	1	
Toplotni vir	Električna energija	
Prostornina	71l	
Vrsta pečice	Pečica, v vgrajenem štedilniku	
Masa	BCE558370B	32.0kg
	BCE558370M	32.5kg
	BCK558370M	32.5kg

IEC/EN 60350-1 – Gospodinjski električni aparati za pripravo jedi – 1. del: Štedilniki, pečice, parne pečice in žari – Metode za merjenje obnašanja.

13.2 Varčevanje z energijo



Ta naprava ima funkcije, ki vam pomagajo varčevati z energijo med vsakodnevnim pečenjem.

Poskrbite, da bodo vrata naprave med delovanjem zaprta. Vrat med pripravo obroka ne odpirajte prepogosto. Poskrbite, da bo tesnilo vrat čisto, in preverite, da je dobro nameščeno.

Uporabljajte kovinsko posodo za boljše varčevanje z energijo.

Ko je mogoče, naprave ne segrevajte pred pečenjem.

Presledki med pečenjem več jedi naj bodo čim krajši.

Pečenje z ventilatorjem

Ko je mogoče, uporabljajte funkcije pečenja z ventilatorjem, da prihranite energijo.

Akumulirana toplota

Ventilator in luč še naprej delujeta. Ko izklopite napravo, se na prikazovalniku

prikaže akumulirana toplota. To toploto lahko uporabite za ohranjanje toplote hrane.

Pri pečenju, daljšem od 30 minut, tri do 10 minut pred potekom časa pečenja znižajte temperaturo naprave na najnižjo stopnjo. Akumulirana toplota v napravi peče naprej.

Z akumulirano toploto pogrejte ostale jedi.

Ohranjanje jedi toplih

Če želite uporabiti akumulirano toploto in ohraniti tople obroke, izberite najnižjo možno nastavitev temperature. Na prikazovalniku se prikaže indikator akumulirane toplote ali temperatura.

Pečenje ob izklopljeni luči

Med pečenjem izklopite luč. Vključite jo samo, ko jo potrebujete.

Vlažno pečenje

Funkcija je zasnovana za varčevanje z energijo med pečenjem.

Ko uporabljate to funkcijo, luč po 30 sekundah samodejno ugasne. Luč lahko ponovno vključite, a to dejanje bo zmanjšalo pričakovani prihranek energije.

14. STRUKTURA MENIJA

14.1 Meni

1. korak	2. korak	3. korak	4. korak	5. korak
----------	----------	----------	----------	----------



 – izberite, da vnesete Meni.

Izberite funkcijo iz strukture Meni in pritisnite **OK**.

Izberite nastavitve.

OK – pritisnite za potrditev nastavitve.

Prilagodite vrednost in pritisnite **OK**.

Gumb za funkcije pečice obrnite v položaj za izklop, če želite izhod iz Meni.

Meni struktura

Kuharski pomočnik 

Čiščenje 

Nastavitve 

Nastavitve

01	Ura	Spremeni	02	Osvetlitev	1 - 5
03	Zvok tipk	1 - Pisk 2 - Klik 3 - Zvok izklopljen	04	Glasnost	1 - 4
05	Sonda za hrano Dejanje	1 - Alarm in zaustavitev 2 - Alarm	06	Čas delovanja	Vklop/Izklop
07	Osvetlitev	Vklop/Izklop	08	Hitro segrevanje pečice	Vklop/Izklop
09	Wi-Fi	Vklop/Izklop	10	Samodejno daljinsko delovanje	Vklop/Izklop
11	Pozabi omrežje	Da/ne	12	Predstavitveni način	Aktivacijska koda: 2468
13	Različica programske opreme	Preverjanje	14	Ponastavi vse nastavitve	Da/ne

15. SKRB ZA OKOLJE

Reciklirajte materiale, ki jih označuje simbol . Embalažo odložite v ustrezne zabojnike za reciklažo. Pomagajte zaščititi okolje in zdravje ljudi ter reciklirati odpadke električnih in elektronskih naprav. Naprav, označenih s

simbolom , ne odstranjajte z gospodinjskimi odpadki. Izdelek vrnite na krajevno zbirališče za recikliranje ali se obrnite na občinski urad.

Ласкаво просимо до AEG! Дякуємо, що обрали наш прилад.



Ми прагнемо збереження довкілля, скорочуючи паперові документи та забезпечуючи доступ до повних інструкцій з експлуатації онлайн. Отримайте доступ до повної версії інструкції з експлуатації на aeg.com/manuals
Отримуйте поради з використання, брошури, інструкції з усунення несправностей, інформацію щодо сервісу та ремонту на aeg.com/support



Щоб отримати ще більше рецептів, підказок, інформацію щодо усунення несправностей, завантажте застосунок **My AEG Kitchen**.



Може змінитися без оповіщення.

ЗМІСТ

1. ІНФОРМАЦІЯ З ТЕХНІКИ БЕЗПЕКИ.....	550
2. ІНСТРУКЦІЇ З ТЕХНІКИ БЕЗПЕКИ.....	552
3. ОПИС ВИРОБУ.....	555
4. ПАНЕЛЬ КЕРУВАННЯ.....	556
5. ПЕРЕД ПЕРШИМ ВИКОРИСТАННЯМ.....	557
6. ЩОДЕННЕ ВИКОРИСТАННЯ.....	558
7. ФУНКЦІЇ ГОДИННИКА.....	564
8. ВИКОРИСТАННЯ ПРИЛАДДА.....	566
9. ДОДАТКОВІ ФУНКЦІЇ.....	568
10. ПОРАДИ І РЕКОМЕНДАЦІЇ.....	569
11. ДОГЛЯД ТА ЧИСТКА.....	571
12. УСУНЕННЯ ПРОБЛЕМ.....	575
13. ЕНЕРГОЕФЕКТИВНІСТЬ.....	576
14. СТРУКТУРА МЕНЮ.....	577
15. ОХОРОНА ДОВКІЛЛЯ.....	578



1. ⚠ ІНФОРМАЦІЯ З ТЕХНІКИ БЕЗПЕКИ

Перед установкою та експлуатацією приладу слід уважно прочитати інструкцію користувача. Виробник не несе відповідальності за травми або збитки через неправильне встановлення або використання. Інструкції з експлуатації слід зберігати в безпечному і доступному місці з метою користування в майбутньому.

1.1 Безпека дітей і вразливих осіб

- Діти від 8 років та особи з обмеженими фізичними, сенсорними або психічними можливостями чи недостатнім досвідом і знаннями можуть користуватися цим приладом лише під наглядом, або за умови попереднього отримання інструкцій з безпечного користування приладом та розуміння пов'язаних з цим ризиків. Діти до 8 років та особи з важкою та комплексною непрацездатністю можуть перебувати поблизу приладу лише за умови, якщо знаходяться під безперервним спостереженням.
- Слідкуйте за тим, аби діти не бавилися з приладом та мобільними пристроями з My AEG Kitchen .
- Тримайте усі пакувальні матеріали подалі від дітей та утилізуйте їх належним чином.
- **ПОПЕРЕДЖЕННЯ!** Прилад і його відкриті поверхні нагріваються під час використання. Не допускайте дітей та домашніх тварин до приладу під час його використання та охолодження.
- Якщо прилад оснащено засобами захисту від доступу дітей, їх необхідно активувати.
- Чищення або обслуговування приладу дітьми дозволяється лише під наглядом.

1.2 Загальна безпека

- Цей прилад призначено виключно для приготування їжі.

- Цей прилад призначений для використання в домашніх умовах у приміщенні.
- Цей прилад можна використовувати в офісах, готельних номерах, напів-готелях, приміщеннях для фермерського туризму та інших подібних приміщеннях, де застосування цього приладу не перевищує (середній) рівень побутового користування.
- Установлювати цей прилад і замінювати кабель повинен лише кваліфікований фахівець.
- Не користуйтеся приладом, доки його не буде встановлено у вбудовану конструкцію.
- Перш, ніж виконувати операції з технічного обслуговування, від'єднайте прилад від джерела живлення.
- У разі пошкодження електричного кабелю його має замінити виробник, його авторизований сервісний центр або інші аналогічно кваліфіковані особи задля уникнення ураження електричним струмом.
- **ПОПЕРЕДЖЕННЯ:** Щоб уникнути ураження електричним струмом, перш ніж починати міняти лампу, переконайтеся, що прилад вимкнено.
- **ПОПЕРЕДЖЕННЯ:** Прилад і його відкриті поверхні нагріваються під час використання. Слід бути обережними, щоб не торкатися нагрівальних елементів або поверхні внутрішньої камери приладу.
- Завжди користуйтеся кухонними рукавицями, коли витягаєте та вставляєте аксесуари чи посуд.
- Використовуйте тільки термошуп (датчик температури в товщі продукту), рекомендований для цього приладу.
- Щоби зняти опори полицок, спочатку потягніть передню частину опори полицки, а потім її задню частину в сторону від бічних стінок. Щоби встановити опори полицок, виконайте наведену вище процедуру у зворотній послідовності.
- Не використовуйте пароочищувач для очищення приладу.

- Не використовуйте для очищення скляної поверхні дверцят жорсткі абразивні засоби чи металеві шкребки, оскільки це може призвести до появи тріщин на склі, що може спричинити руйнування скла.

2. ІНСТРУКЦІЇ З ТЕХНІКИ БЕЗПЕКИ

2.1 Встановлення

ПОПЕРЕДЖЕННЯ!

Установлювати цей прилад повинен лише кваліфікований фахівець.

- Повністю зніміть упаковку.
- Не встановлюйте й не використовуйте пошкоджений прилад.
- Дотримуйтеся інструкції зі встановлення, що постачаються разом із приладом.
- Будьте обережні під час переміщення приладу, оскільки він важкий. Використовуйте захисні рукавички та взуття, що постачається в комплекті.
- Не тягніть прилад за ручку.
- Встановлюйте прилад у безпечному підходящому місці, що відповідає вимогам зі встановлення.
- Дотримуйтеся вимог щодо мінімальної відстані до інших приладів чи предметів.
- Перед встановленням приладу переконайтеся, що його дверцята відкриваються без перешкод.
- Прилад оснащено електричною системою охолодження. Він повинен працювати від джерела живлення.
- Вбудований прилад повинен відповідати вимогам щодо стабільності DIN 68930.

Мінімальна висота шафи (Мінімальна висота шафи під робочою поверхнею)	578 (600) мм
Ширина шафи	560 мм
Глибина шафи	550 (550) мм
Висота передньої частини приладу	594 мм
Висота задньої частини приладу	576 мм

Ширина передньої частини приладу	595 мм
Ширина задньої частини приладу	559 мм
Глибина приладу	567 мм
Вбудована глибина приладу	546 мм
Глибина з відкритими дверцятами	1027 мм
Мінімальний розмір вентиляційного отвору. Отвір розташовано внизу задньої сторони	560x20 мм
Довжина кабелю живлення. Кабель розміщується в правому куті задньої сторони	1500 мм
Кріпильні гвинти	4x25 мм

2.2 Під'єднання до електромережі

ПОПЕРЕДЖЕННЯ!

Існує ризик займання та ураження електричним струмом.

- Усі роботи з під'єднання до електромережі мають виконуватися кваліфікованим електриком.
- Прилад повинен бути заземленим.
- Переконайтеся в тому, що параметри на табличці з технічними даними сумісні з електричними параметрами електроживлення від мережі.
- Завжди використовуйте правильно встановлену протиударну розетку.
- Не використовуйте розгалужувачі, перехідники й подовжувачі.
- Будьте обережні, аби не пошкодити штепсельну вилку та кабель. Якщо

- кабель живлення потребує заміни, зверніться до нашого сервісного центру.
- Пильнуйте, щоб кабель живлення не торкався або не був надто наближений до дверцят приладу або ніші під приладом, особливо коли він працює або дверцята гарячі.
 - Елементи захисту від ураження електричним струмом та ізоляція мають бути закріплені так, аби їх не можна було зняти без спеціального інструмента.
 - Вставляйте штепсельну вилку в розетку електроживлення лише після закінчення установки. Переконайтеся, що після установки є вільний доступ до розетки електроживлення.
 - Не вставляйте вилку в розетку, яка ненадійно закріплена.
 - Не тягніть за кабель живлення, щоб відключити прилад з мережі. Завжди вимикайте, витягаючи штепсельну вилку.
 - Використовуйте лише належні ізолюючі пристрої, а саме: лінійні роз'єднувачі, запобіжники (гвинтові запобіжники слід викрутити з патрона), реле захисту від замикання та землю та контактори.
 - Електрообладнання має бути оснащеним ізолюючим пристроєм для повного відключення від електромережі. Зазор між контактами ізолюючого пристрою має становити не менше 3 мм.
 - Цей прилад оснащено електричним кабелем із вилкою.

2.3 Користування

ПОПЕРЕДЖЕННЯ!

Існує небезпека травмування, опіків, ураження електричним струмом і вибуху.

- Не змінюйте технічні специфікації цього приладу.
- Переконайтеся в тому, що вентиляційні отвори не заблоковано.
- Під час роботи приладу не залишайте його без нагляду.
- Вимикайте прилад після кожного використання.

- Будьте обережні, відчиняючи дверцята приладу під час його роботи. Можливе вивільнення гарячого повітря.
- Не працюйте з приладом, якщо ваші руки мокрі або якщо він контактує з водою.
- Не натискайте на відчинені дверцята.
- Не використовуйте прилад як робочу поверхню або як поверхню для зберігання речей.
- Обережно відчиняйте дверцята приладу. Використання інгредієнтів зі спиртом може призвести до утворення суміші спирту й повітря.
- Відчиняючи дверцята, пильнуйте, щоби поряд із пристроєм не було джерел утворення іскор та відкритого вогню.
- Не кладіть усередину приладу, поряд із ним або на нього легкозаймисті речовини чи предмети, змочені в легкозаймистих речовинах.
- Не повідомляйте свій пароль Wi-Fi.

ПОПЕРЕДЖЕННЯ!

Існує ризик пошкодження приладу.

- Щоб запобігти пошкодженню або знебарвленню емалі, дотримуйтеся таких рекомендацій:
 - не ставте посуд або інші предмети безпосередньо на дно приладу;
 - не кладіть алюмінієву фольгу безпосередньо на дно камери приладу;
 - не ставте посуд із водою безпосередньо в розігрітій прилад;
 - не залишайте в приладі страви і продукти з високим вмістом вологи після завершення приготування їжі;
 - будьте обережні, виймаючи або встановлюючи аксесуари.
- Знебарвлення емалі або нержавіючої сталі не впливає на ефективність роботи приладу.
- Використовуйте глибоке деко для випікання тортів із великим вмістом вологи. Сік, що виділяється із фруктів, може залишати стійкі плями.
- Завжди готуйте із зачиненими дверцятами приладу.
- Якщо прилад розміщено позаду меблевої панелі (наприклад, дверцят), переконайтеся, що дверцята відкрито під час роботи приладу. Жар і волога

можуть утворюватися позаду закритої меблевої панелі, спричиняючи подальше пошкодження приладу, корпусу або підлоги. Не закривайте меблеву панель, доки прилад повністю не охолоне після використання.

2.4 Догляд і чищення

ПОПЕРЕДЖЕННЯ!

Існує ризик отримання травм, пожежі або пошкодження приладу.

- Перед початком ремонту прилад треба від'єднати від електромережі, знявши запобіжник або витягнувши шнур живлення з розетки.
- Дайте приладу охолонути. Існує ризик того, що скляні панелі можуть тріснути.
- У разі пошкодження скляних панелей дверцят слід одразу замінити панелі. Зверніться до авторизованого сервісного центру.
- Будьте обережні, знімаючи дверцята з приладу. Дверцята важкі!
- Регулярно очищуйте прилад, щоб запобігти пошкодженню матеріалу поверхні.
- Протріть прилад вологою м'якою ганчіркою. Застосовуйте лише нейтральні миючі засоби. Не використовуйте абразивні засоби, жорсткі серветки для очищення, розчинники або металеві предмети.
- Якщо ви користуєтеся аерозолями для чищення духових шаф, обов'язково дотримуйтеся інструкцій із безпеки, наведених на упаковці.
- Не очищуйте каталітичну емаль миючими засобами.

2.5 Внутрішня підсвітка

ПОПЕРЕДЖЕННЯ!

Небезпека враження електричним струмом.

- Стосовно ламп всередині цього виробу та запасних ламп, що продаються окремо: Ці лампи призначені для використання у побутових приладах з екстремальними фізичними умовами, такими як температура, вібрація, вологість, або призначені для надання інформації про стан роботи приладу. Вони не призначені для використання з іншою метою та не придатні для освітлення побутових приміщень.
- У цьому виробі є джерело світла класу енергоефективності G.
- Використовуйте лише лампочки з такими ж технічними характеристиками.

2.6 Сервіс

- Для ремонту приладу звертайтеся до авторизованого сервісного центру.
- Використовуйте лише оригінальні запасні частини.

2.7 Утилізація

ПОПЕРЕДЖЕННЯ!

Існує небезпека задушення.

- По інформацію з належної утилізації приладу зверніться до органів муніципальної влади.
- Від'єднайте прилад від електромережі.
- Відріжте кабель електричного живлення близько до приладу та утилізуйте його.
- Приберіть фіксатор дверцят, щоб унеможливити їх зачинення, якщо діти, або домашні тварини опиняться всередині приладу.

Цей продукт по вмісту небезпечних речовин відповідає вимогам Технічного регламенту обмеження використання деяких небезпечних речовин в електричному та електронному обладнанні (постанова Кабінету Міністрів України №139 від 10 березня 2017р.)

3. ОПИС ВИРОБУ

3.1 Загальний огляд

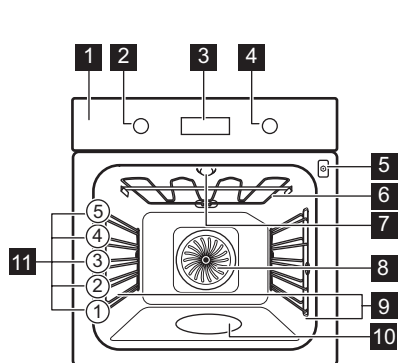

- 1 Панель керування
- 2 Перемикач функцій нагріву
- 3 Дисплей
- 4 Ручка керування
- 5 Гніздо термощупа
- 6 Нагрівальний елемент
- 7 Лампа
- 8 Вентилятор
- 9 Опорна рейка, знімна
- 10 Заглибина камери
- 11 Рівні полиць

3.2 Аксесуари

Комбінована решітка

Для посуду, форм для випічки, смаження.

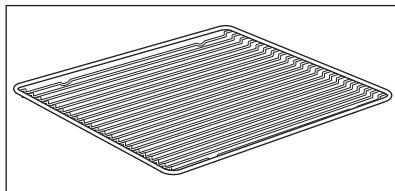

Деко для випічки

Для випікання тортів і бісквітів.

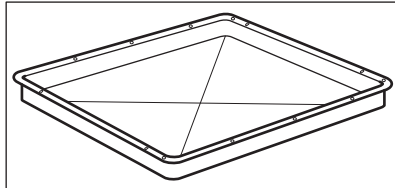

Деко для гриля/смаження

Для випікання та смаження або як деко для збирання жиру.

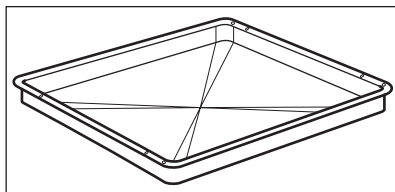

Термощуп

Для вимірювання температури всередині продукту.

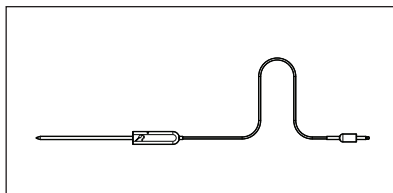

Телескопічні спрямовувачі

Для полегшення вставлення та діставання дек та решітки.

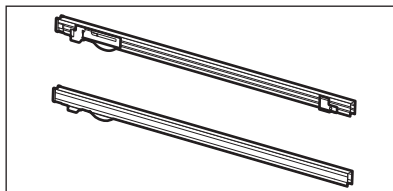

4. ПАНЕЛЬ КЕРУВАННЯ

4.1 Висувні перемикачі

Для використання приладу ручки керування. Ручка керування висувається.

нагріву в положення «Вимкнено», щоб вимкнути прилад.

4.2 Огляд панелі керування

Оберіть функцію нагріву, щоб увімкнути прилад. Поверніть перемикач функцій



Таймер



Швидкий нагрів



Підсвітка



Термощуп

OK

Підтвердіть налаштування

4.3 Дисплей

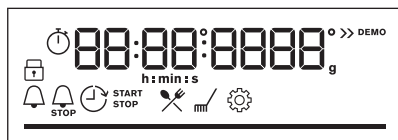

Дисплей із основними функціями.

Індикатори дисплея

Загальні індикатори



Блокування



Допомога при готуванні



Очищення



Налаштування



Швидкий нагрів

Індикатори таймера

Таймер

Таймер закінчення

Затримка часу

Таймер прямого відліку

Wi-Fi підключення увімкнено.

Дистанційна робота увімкнено.

індикатор Wi-Fi — блимає, коли прилад можна підключити до Wi-Fi.

індикатор Дистанційна робота — керування приладом можна здійснювати дистанційно.

Індикатор виконання - для температури або часу. Коли прилад досягає встановленої температури, смуга стає повністю червоною.

Індикатор приготування на парі



Термощуп індикатор



5. ПЕРЕД ПЕРШИМ ВИКОРИСТАННЯМ

ПОПЕРЕДЖЕННЯ!

Див. розділи з інформацією щодо техніки безпеки.

5.1 Первинне очищення

Перед першим застосуванням очистіть порожню духову шафу та встановіть час:



00:00

Встановіть час. Натисніть **OK**.

5.2 Попереднє прогрівання

Перед першим використанням прогрійте порожню духову шафу.

Крок 1 Вийміть із духової шафи всі аксесуари й знімні опорні рейки.

Крок 2 Встановіть максимальну температуру для функції: 
Залиште духову шафу працювати протягом 1 год.

Крок 3 Встановіть максимальну температуру для функції: 
Залиште духову шафу працювати протягом 15хв.

 З духової шафи під час попереднього прогрівання може виділятися запах і дим. Переконайтеся в тому, що приміщення добре провітрюється.

5.3 Бездротове підключення

Щоб підключити прилад, потрібно:

- бездротова мережа з виходом в Інтернет,
- Мобільний пристрій підключений до тієї ж бездротової мережі.

Крок 1	Щоб завантажити додаток My AEG Kitchen : Відскануйте QR-код на табличці з технічними даними за допомогою камери на мобільному пристрої, щоби перейти на домашню сторінку AEG. Паспортна табличка розташована на передньому краї камери приладу. Ви також можете завантажити додаток безпосередньо з магазину додатків.
Крок 2	Дотримуйтесь інструкцій щодо встановлення додатка.
Крок 3	Поверніть перемикач функцій нагрівання, щоб вибрати функцію:  .
Крок 4	Поверніть ручку керування, щоб вибрати: Налаштування. Увімкнення Wi-FiДив. розділ «Структура меню».
Частота	WLAN 2,4 ГГц 2400–2483,5 МГц
Протокол	IEEE 802.11b DSSS, 802.11g/n OFDM
Максимальна потужність	EIRP < 20 дБ/мВт (100 мВт)
Модуль Wi-Fi	NIUS-50

5.4 Ліцензії на програмне забезпечення

Деякі компоненти програмного забезпечення цього продукту базуються на безкоштовних програмних продуктах та продуктах з відкритим вихідним кодом. AEG висловлює щире подяку спільнотам розробників відкритого програмного забезпечення та спеціалістів у галузі робототехніки за внесок у розробку цього продукту.

Щоб отримати доступ до вихідного коду цих безкоштовних і відкритих програмних компонентів, умови ліцензії яких вимагають публікації, а також переглянути повну інформацію про авторські права та застосовні умови ліцензії, перейдіть за посиланням: <http://aeg.opensoftwarerepository.com> (папка NIUS).

6. ЩОДЕННЕ ВИКОРИСТАННЯ



ПОПЕРЕДЖЕННЯ!

Див. розділи з інформацією щодо техніки безпеки.

6.1 Налаштування: Функції нагріву

Крок 1 Поверніть перемикач функцій нагріву, щоб обрати функцію нагріву.

Крок 2 Поверніть ручку керування для встановлення температури.

▶▶ — натисніть і утримуйте, щоб увімкнути функцію: Швидкий нагрів. Доступно для деяких функцій духової шафи.

Приготування на парі

Переконайтеся, що духова шафа холодна.

Крок 1



Наповніть заглибину камери водопровідною водою.

Крок 2



Оберіть функцію нагрівання з парою.

Крок 3



Установіть температуру.

Крок 4

Попередньо прогрійте порожню духову шафу впродовж 10 хвилин для створення вологості.

Поставте страву в духову шафу.

i Максимальна ємність заглибини камери становить 250 мл. Не заповнюйте заглибину камери під час готування або коли духова шафа гаряча.

Після завершення готування на парі:

Крок 1

Поверніть перемикач функцій нагрівання в положення «Вимкнено», щоб вимкнути духову шафу.

Крок 2

Обережно відкрийте дверцята. Пар, що виходить, може спричинити опіки.

Крок 3

Переконайтеся, що духова шафа холодна. Видаліть залишки води із заглибини камери духової шафи.

6.2 Функції нагріву

Функція нагріву

Додаток



Вентилятор

Для одночасного випікання максимум на трьох рівнях, а також для сушіння продуктів. Установіть температуру на 20–40 °C нижче, ніж при використанні функції Традиційне готування.









Традиційне готування

Випікання та смаження на одному рівні полиці.



SteamBake

Для додавання вологості під час готування. Для отримання потрібного кольору та хрусткої скоринки під час випікання. Для збільшення соковитості під час повторного нагрівання. Для консервування фруктів та овочів.

Функція нагріву	Додаток
 Функція «Піца»	Для випікання піци. Для отримання більш рум'яної скоринки та хрусткої основи.
 Нижній нагрів	Випікання тортів із хрусткою основою та консервування продуктів.
 Заморожені продукти	Для надання хрусткості напівфабрикатам (наприклад, картоплі фри, картоплі по-селянськи або рулетам).
 Волога конвекція	Цю функцію призначено для заощадження енергії під час готування. Під час використання цієї функції температура в камері може відрізнятись від встановленої. Використовується залишкове тепло. Потужність нагріву можна зменшити. Для додаткової інформації див. розділ «Щоденне користування», Примітки до: Волога конвекція.
 Гриль	Для готування на грилі тонких смужок продуктів, а також для смаження хліба.
 Турбо-гриль	Для смаження великих шматків м'яса чи домашньої птиці з кістками на одному рівні полиці. Приготування запіканок і зарум'янювання.
 Меню	Для входу в меню: Допомога при готуванні, Очищення, Налаштування.

6.3 Примітки до: Волага конвекція

Ця функція використовувалася для забезпечення відповідності класу енергоефективності та вимогам екологічного проектування (згідно з EU 65/2014 та EU 66/2014). Тести згідно з:

IEC/EN 60350-1

Під час приготування дверцята духової шафи мають бути зачинені, аби процедура не була перервана, а також для забезпечення максимальної енергоефективності духової шафи.

При використанні цієї функції лампа вимикається автоматично через 30 секунд.

Інструкції щодо приготування дивіться в розділі «Поради й рекомендації», Волага конвекція. Для ознайомлення із загальними рекомендаціями щодо енергозбереження дивіться розділ «Енергоефективність», пункт «Енергозбереження».

6.4 Налаштування: Допомога при готуванні

Для кожної страви в цьому підменю запропоновано функцію нагріву та температуру. Використовуйте цю функцію для швидкого приготування страви з налаштуванням за промовчанням. Можна також регулювати час і температуру протягом готування.

Після закінчення цієї функції перевірте, чи страва готова.

Для деяких страв також можна готувати з: Ступінь приготування страви:

- Термощуп
- Непросмажений
- Середній
- Добре просмажений

Крок 1	Крок 2	Крок 3	Крок 4
		P1 - P...	OK
Увійдіть в меню.	Виберіть Допомога при готуванні. Натисніть OK .	Оберіть форму. Натисніть OK .	Вставте форму в духову шафу. Підтвердіть налаштування.

6.5 Допомога при готуванні

Позначення



Можна використовувати Термощуп. Помістіть Термощуп у найтовщу частину страви. Прилад вимикається, коли буде досягнуто встановлену температуру Термощуп.

Позначення



Кількість води для функції приготування на парі.











Попередньо прогрійте прилад перед початком готування.









































Рівень полицки.

На дисплеї відображається **P** та **номер** страви, який можна переглянути в таблиці.

Страва	Вага	Рівень полицки/Аksesуар
1 Ростбїф, ледь просмажений		
2 Ростбїф, помірно просмажений	1 - 1.5 кг; 4-5 см товстих шматочків	2; деко для випікання Обсмажте м'ясо декілька хвилин на гарячій пателні. Вставте у прилад.
3 Ростбїф, добре просмажений		
4 Стейк, помірно просмажений	180 - 220 г на шматок; 3 см товсті скибочки	3; деко для смаження на решітці Обсмажте м'ясо декілька хвилин на гарячій пателні. Вставте у прилад.
5 Яловичина/тушкована (спинна частина, вирізка, окорок)	1.5 - 2 кг	2; деко для смаження на решітці Обсмажте м'ясо декілька хвилин на гарячій пателні. Додайте рідини. Вставте у прилад.



Страва	Вага	Рівень полицки/Аksesуар
6 Ростбїф, ледь просмажений (повільне готування)		 2; деко для випікання
7 Ростбїф, помірно просмажений (повільне готування)	1 - 1.5 кг; 4–5 см товстих шматочків	Використовуйте улюблені спеції або просто сіль та свіжозмелений перець. Обсмажте м'ясо декілька хвилин на гарячій пательні. Вставте у прилад.
8 Ростбїф, добре просмажений (повільне готування)		
9 Фїле, ледь просмажене (повільне готування)		
10 Фїле, помірно просмажене (повільне готування)	0,5–1,5 кг; 5–6 см товстих шматочків	 2; деко для випікання
11 Фїле, добре просмажене (повільне готування)		Використовуйте улюблені спеції або просто сіль та свіжозмелений перець. Обсмажте м'ясо декілька хвилин на гарячій пательні. Вставте у прилад.
12 Запечена телятина (наприклад, лопатка)	0.8 - 1.5 кг; 4 см товсті шматки	 2; деко для смаження на решітці
13 Запечена свиняча шийка або лопатка	1.5 - 2 кг	Використовуйте улюблені спеції. Додайте рідини. Запикати під кришкою.
14 Карнітас зі свинини (повільне готування)	1.5 - 2 кг	 2; деко для випікання
15 Корейка, свіжа	1 - 1.5 кг; 5–6 см товстих шматочків	Використовуйте улюблені спеції. Переверніть м'ясо, коли мине половина часу приготування.
16 Реберця	2 - 3 кг; використовуйте в сирому вигляді, 2 - 3 см тонкі реберці	 3; глибоке деко
17 Бараняча нога з кісткою	1.5 - 2 кг; 7–9 см товстих шматочків	Додайте рідини, щоб покрити дно дека. Переверніть м'ясо, коли мине половина часу приготування.
18 Цїла курка	1 - 1.5 кг, свіже	 2; деко для смаження на деко для випічки
19 Половина курки	0.5 - 0.8 кг	Додайте рідини. Переверніть м'ясо, коли мине половина часу приготування.
		 2;  200 мл; жароміцний посуд на деко для випікання
		Використовуйте улюблені спеції. Переверніть курка, коли мине половина часу приготування, щоб отримати рівномірне підрум'янювання.
		 3; деко для випікання
		Використовуйте улюблені спеції.



	Страва	Вага	Рівень полицки/Аksesуар
20	Курка, грудка	180 - 200 г на шматок	 2; форма для запікання на решітчастій полиці Використовуйте улюблені спеції. Обсмажте м'ясо декілька хвилин на гарячій пателні.
21	Курячі гомілки, свіжі	-	 3; деко для випікання Якщо ви спершу маринуйте курячі ніжки, встановіть нижчу температуру та готуйте їх довше.
22	Ціла качка	2 - 3 кг	 2; деко для смаження на решітці Використовуйте улюблені спеції. Покладіть м'ясо на деко для смаження. Переверніть качку коли мине половина часу приготування.
23	Ціла гуска	4 - 5 кг	 2; глибоке деко Використовуйте улюблені спеції. Покладіть м'ясо у глибоке деко для випікання. Переверніть гуску, коли мине половина часу приготування.
24	М'ясний рулет	1 кг	 2; решітка Використовуйте улюблені спеції.
25	Ціла рибина, на грилі	0.5 - 1 кг на рибу	 2; деко для випікання Змажте рибу маслом та використовуйте улюблені спеції та трави.
26	Рибне філе	-	 3; форма для запікання на решітчастій полиці Використовуйте улюблені спеції.
27	Чізкейк	-	 2;  роз'ємна форма діаметром 28 см на комбінованій решітці
28	Яблучний пиріг	-	 2;  100 – 150 мл; деко для випікання
29	Яблучний тарт	-	 2; форма для пирога на комбінованій решітці
30	Яблучний пиріг	-	 2;  100 – 150 мл;  форма для пирога діаметром 22 см на решітці
31	Шоколадні тістечка	2 кг тіста	 3; глибоке деко
32	Шоколадні мафіни	-	 2;  100–150 мл; деко для кексів на решітці
33	Здобний пиріг	-	 2; форма для хліба на комбінованій решітці
34	Печена картопля	1 кг	 2; деко для випічки Покладіть цілі картоплини зі шкіркою на деко для випікання.

	Страва	Вага	Рівень полицки/Аksesуар
35	Картопля по-селянські	1 кг	 3; деко для випікання , вкрите папером для випікання Використовуйте улюблені спеції. Поріжте картоплю на шматочки.
36	Суміш овочів, запечених на грилі	1 - 1.5 кг	 3; деко для випікання , вкрите папером для випікання Використовуйте улюблені спеції. Наріжте овочі на шматочки.
37	Крокети, заморожені	0.5 кг	 3; деко для випікання
38	Картопля, заморожена	0.75 кг	 3; деко для випікання
39	М'ясна/овочева лазанья зі сухих листів для пасти	1 - 1.5 кг	 2; форма для запікання на комбінованій решітці
40	Картопляна запіканка (сира картопля)	1 - 1.5 кг	 1; форма для запікання на комбінованій решітці Оберніть страву, коли мине половина часу приготування.
41	Піца свіжа, тонка	-	  2;  100 мл; деко для випікання , вистелене папером для випікання
42	Піца свіжа, товста	-	  2; деко для випічки , викладене папером для випікання
43	Кіш	-	 2; форма для випічки на комбінованій решітці
44	Багет / чабата / білий хліб	0.8 кг	  2;  150 мл; деко для випікання , викладене папером для випікання Для білого хліба необхідно більше часу.
45	Весь пшеничний / житній / чорний хліб, всі зернові на формі для випічки	1 кг	  2;  150 мл; деко для випікання , викладене папером для випікання / решітчаста полицка

7. ФУНКЦІЇ ГОДИННИКА

7.1 Функції годинника

Функція годинника	Додаток
 Таймер	Коли час таймера завершиться, пролунає звуковий сигнал.
 STOP	Коли час таймера завершиться, пролунає звуковий сигнал і функція нагрівання зупиниться.
Тривалість приготування	

Функція годинника	Додаток
 Затримка часу	Відкладання початку та/або завершення готування.
 Таймер прямого відліку	Макимум становить 23 год 59 хв. Ця функція не впливає на роботу духової шафи. Щоб увімкнути чи вимкнути, Таймер прямого відліку виберіть: Меню, Налаштування.

7.2 Налаштування: Функції годинника

Налаштування: Час доби

Крок 1



Крок 2



Крок 3



Щоб змінити час доби, увійдіть в меню та оберіть «Налаштування», «Час доби».

Налаштуйте годинник

Натисніть: **OK**.

Налаштування: Таймер

Крок 1



Натисніть: .

На дисплеї відображається:

0:00



Крок 2



Встановіть Таймер

Крок 3



Натисніть: **OK**.

 Таймер відразу починає відлік.

Налаштування: Тривалість приготування

Крок 1



Виберіть функцію нагрівання і встановіть температуру.

Крок 2



Натискайте кілька разів: .

На дисплеї відображається:

0:00



Крок 3



Встановіть час приготування.

Крок 4



Натисніть: **OK**.

 Таймер відразу починає відлік.

Налаштування: Затримка часу

Крок 1	Крок 2	Крок 3	Крок 4	Крок 5	Крок 6
					
Виберіть функцію нагрівання.	Натискайте кілька разів: 	На дисплеї відображається час доби  СТАРТ	Встановіть час початку.	На дисплеї відображається:  СТОП	Встановіть час закінчення.
			Натисніть: OK		Натисніть: OK

 Таймер починає відлік у встановлений час початку.

8. ВИКОРИСТАННЯ ПРИЛАДДА

ПОПЕРЕДЖЕННЯ!

Див. розділи з інформацією щодо техніки безпеки.

перекиданню. Високий обідок навкруги полочки не дає посуду зісковзнути з полочки.

8.1 Встановлення аксесуарів

Невелика заглибина вгорі покращує безпеку. Крім того, заглибини запобігають

Комбінована решітка:

Просуньте решітку між напрямними планками опорних рейок.

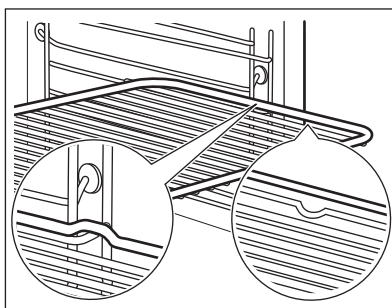

Деко для випічки / Глибоке деко:

Просуньте деко між напрямними планками опорних рейок.

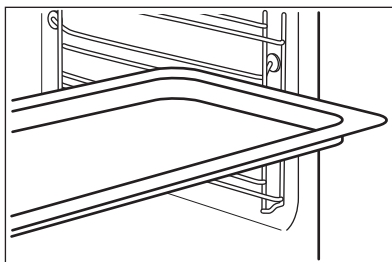

8.2 Термощуп

Термощуп— вимірює температуру всередині продукту.

Необхідно встановити два значення температури:

°C
температура духової шафи.

температура всередині продукту.

Для найкращого результату готування:

Інгредієнти повинні мати кімнатну температуру.

Не використовуйте для рідких страв.

Під час приготування він повинен залишатися всередині страви.

8.3 Спосіб використання: Термощуп

Крок 1 Увімкніть духову шафу.

Крок 2 Установіть функцію нагріву та, якщо потрібно, температуру духової шафи.

Крок 3 Уставте: Термощуп.

М'ясо, домашня птиця та риба

Вставте кінчик Термощуп в центр м'яса, риби, за можливості в найтовщу його частину. Переконайтеся, що щонайменше 3/4 Термощуп знаходиться всередині страви.

Запіканка

Вставте кінчик Термощуп саме в центрі жароміцного посуду. Термощуп під час випікання потрібно закріпити, щоб не рухався. Для цього скористайтеся твердим інгредієнтом. Використовуйте край посуду для випікання, щоб підтримати силіконову ручку Термощуп. Кінчик Термощуп не повинен торкатися дна посуду для випікання.

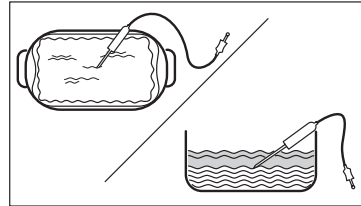
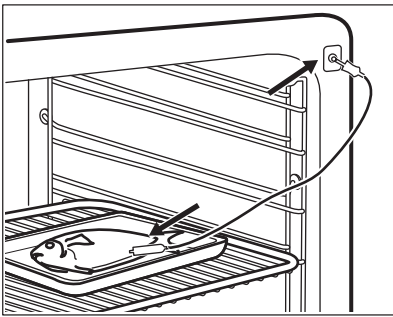

Крок 4 Вставте Термощуп в гніздо спереду духової шафи.
На дисплеї відображається поточна температура: Термощуп.

Крок 5  — натисніть, щоб установити температуру всередині продукту.

Крок 6 **ОК** — натисніть, щоб підтвердити.
Коли страва досягає встановленої температури, лунає сигнал. Можна зупинити роботу духової шафи або продовжити готування для доброго просмаження страви.

Крок 7 Вийміть Термощуп вилку з гнізда та вийміть страву з духової шафи.

⚠ ПОПЕРЕДЖЕННЯ!

Існує ризик обпектися, оскільки Термощуп стає гаряче. Будьте обережні під час відключення та видалення датчика з їжі.

9. ДОДАТКОВІ ФУНКЦІЇ

9.1 Блокування

Ця функція запобігає випадковій зміні функції приладу.

Увімкніть її, коли працює прилад, — встановлене готування продовжується, панель керування заблокована.

Увімкніть її, коли прилад вимкнено, — його неможливо увімкнути, панель керування заблокована.





 **OK** — натисніть і утримуйте, щоб увімкнути функцію. Пролунає звуковий сигнал.

 **OK** — натисніть і утримуйте, щоби вимкнути.

 3 x  — миготить, коли увімкнено блокування.

9.2 Автоматичне вимикання

З міркувань безпеки передбачено, що духові шафи вимикаються через деякий час у разі, якщо функція нагріву активована, але налаштування не змінюються.

 (°C)	 (год.)
30 - 115	12.5
120 - 195	8.5
200 - 245	5.5



250 - максимум



3

Автоматичне вимикання не спрацьовує при наступних режимах: Підсвітка, Термощуп, Затримка часу.

9.3 Вентилятор охолодження

Під час роботи приладу вентилятор охолодження автоматично вмикається для підтримки поверхонь прохолодними. Якщо вимкнути прилад, вентилятор продовжуватиме працювати, доки прилад не охолоне.

10. ПОРАДИ І РЕКОМЕНДАЦІЇ

10.1 Рекомендації щодо приготування



У таблицях указано орієнтовні значення температури та часу приготування. Вони залежать від рецепту, а також якості та кількості інгредієнтів, що використовуються.

Результати випікання та смаження страв за допомогою цього приладу неможливо порівняти з тими, які ви отримували за допомогою інших приладів. Наведені нижче вказівки містять рекомендовані налаштування температури, часу готування та положення полиці для певних типів продуктів.

Якщо ви не можете знайти налаштування для певного рецепту, скористайтеся налаштуваннями для аналогічного рецепту.

10.2 Волога конвекція

Для отримання найкращих результатів дотримуйтеся рекомендацій, зазначених у таблиці нижче.

Ставте посуд на третій рівень полицки.



(°C)



(хв.)

Запіканка з макаронами

200 - 220

45 - 55

Картопляна запіканка (гратен)

180 - 200

70 - 85

Мусака

170 - 190

70 - 95

Лазанья

180 - 200

75 - 90

Каннеллоні

180 - 200

70 - 85

Хлібний пудинг

190 - 200

55 - 70

Рисовий пудинг

170 - 190

45 - 60

Яблучний торт з бісквітного тіста (кругла форма для випічки)

160 - 170

70 - 80

Білий хліб

190 - 200

55 - 70

10.3 Волога конвекція - рекомендовані аксесуари

Використовуйте темні матові форми та посуд. Вони краще поглинають тепло, ніж світлий колір та блискучий посуд.

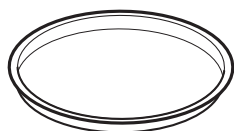

Деко для піци

Темне, матове
діаметр 28 см

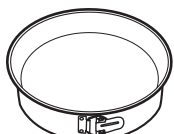

Деко для випікання

Темне, матове
діаметр 26 см



Формочки

Кераміка
діаметр 8 см, ви-
сота 5 см



Форма для пирога





Темне, матове
діаметр 28 см

10.4 Таблиці приготування їжі для дослідницьких установ

Інформація для дослідницьких установ

Тести згідно з: EN 60350, IEC 60350.





Випікання на одному рівні — випікання у формах

		 °C	 хв	
Нежирний бісквіт	Вентилятор	160	45 - 60	2
Нежирний бісквіт	Традиційне готування	160	45 - 60	2
Яблучний пиріг, 2 форми Ø20 см	Вентилятор	160	55 - 65	2
Яблучний пиріг, 2 форми Ø20 см	Традиційне готування	180	55 - 65	1
Пісочні хлібобулочні вироби	Вентилятор	140	25 - 35	2
Пісочні хлібобулочні вироби	Традиційне готування	140	25 - 35	2

Випікання на одному рівні — бісквіт
Використовуйте третій рівень полиці.

		 °C	 хв
Маленькі тістечка, 20 штук на піддон, попередньо прогрійте порожню духову шафу	Вентилятор	150	20 - 30
Маленькі тістечка, 20 штук на піддон, попередньо прогрійте порожню духову шафу	Традиційне готування	170	20 - 30





Випікання на декількох рівнях — бісквіт

		 °C	 хв	
Пісочні хлібобулочні вироби	Вентилятор	140	25 - 45	2 / 4
Маленькі тістечка, 20 штук на піддон, попередньо прогрійте порожню духову шафу	Вентилятор	150	25 - 35	1 / 4
Нежирний бісквіт	Вентилятор	160	45 - 55	2 / 4
Яблучний пиріг, 1 форма на сітку (Ø 20 см)	Вентилятор	160	55 - 65	2 / 4

Гриль

Попередньо прогрійте порожню духову шафу впродовж 5 хвилин.

Готуйте на грилі за максимального налаштування температури.

		 хв	
Грінки	Гриль	1 - 2	5
Біфштекс, переверніть по завершенні половини часу	Гриль	24 - 30	4

11. ДОГЛЯД ТА ЧИСТКА

ПОПЕРЕДЖЕННЯ!

Див. розділи з інформацією щодо техніки безпеки.

11.1 Примітки щодо чищення



Засоби для чищення

Очищайте передню поверхню приладу лише за допомогою серветки з мікрофібри, змоченої в теплій воді з додаванням м'якого засобу для чищення.

Металеві поверхні слід чистити за допомогою розчину для чищення.

Використовуйте неагресивний засіб для чищення плям. Не застосовуйте його на каталітичній поверхні.



Щоденне користування

Очищуйте камеру духової шафи після кожного використання. Накопичення жиру й інших залишків їжі може спричинити загоряння.

Не залишайте готові страви всередині приладу довше 20 хвилин. Після кожного використання протирайте камеру лише серветкою з мікрофібри.



Акcesуари

Після кожного використання мийте та просушуйте всі акcesуари. Використовуйте лише серветку з мікрофібри, змочену в теплій воді з додаванням м'якого засобу для чищення. Не мийте акcesуари в посудомийній машині.

Акcesуари з антипригарним покриттям забороняється мити з використанням агресивних засобів чи гострих предметів.

11.2 Як чистити: Заглибина камери

Очистіть заглибину камери, щоб видалити залишки вапна після готування з паром.

Крок 1	Крок 2	Крок 3
Налийте 250 мл білого оцту у заглибину камери. Використовуйте оцет із максимальною концентрацією 6% без домішок.	Зачекайте, доки оцет розчинить залишки вапна протягом 30 хвилин в умовах температури навколишнього середовища.	Помийте внутрішню камеру м'якою ганчіркою і теплою водою.

Для функції: SteamVake очищуйте духову шафу після кожних 5–10 циклів готування.

11.3 Як зняти: Опорні рейки

Для очищення духової шафи вийміть опори полицок.

Крок 1	Вимкніть духову шафу й зачекайте, доки вона охолоне.
Крок 2	Спочатку потягніть передню частину опорної рейки від бічної стінки.
Крок 3	Потягніть задню частину опорної рейки від бокової стінки та зніміть решітку повністю.

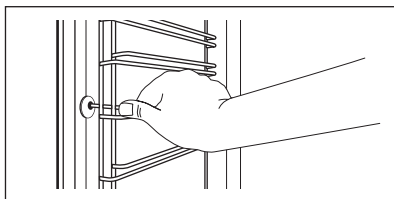

Крок 4	Щоби встановити опори полицок, виконайте наведену вище процедуру у зворотній послідовності. Стопорні штифти на телескопічних спрямовувачах мають бути спрямовані вперед.
--------	--

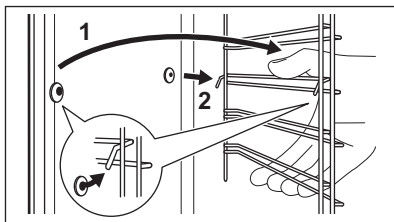



11.4 Спосіб використання: Каталітичне очищення

Камеру духової шафи (тільки каталітичний кожух вентилятора) покрито каталітичною емаллю. Це поглинає жир під час каталізу.

Плями або знебарвлення каталітичної поверхні не впливають на процес і результат очищення.

Очищення духової шафи за допомогою каталітичного очищення

Перед початком каталітичного чищення вийміть все приладдя.

Крок 1	Крок 2	Крок 3
Виберіть: Меню  / Очищення  і натисніть OK три рази.	Після завершення очищення лунає звуковий сигнал. Духова шафа вимикається.	Коли духова шафа охолоне, протріть дно духової шафи м'якою вологою тканиною
Тривалість: 1 год. Каталітична емаль очищується самостійно, не мийте її ганчіркою.		

11.5 Спосіб використання: Каталітичний кожух вентилятора

Кожух вентилятора покритий каталітичною емаллю. Вона поглинає жир, що збирається на стінках у процесі експлуатації духової шафи. Для

покращення результатів самоочищення регулярно нагрівайте порожню духову шафу.

Плями або знебарвлення каталітичної поверхні не впливають на процес і результат очищення.

Перед каталітичним очищенням

Вимкніть духову шафу й зачекайте, доки вона охолоне.

Вийміть усі аксесуари та зніміть опори для полиць.

Помийте дно духової шафи та внутрішнє скло дверцят теплою водою за допомогою м'якої ганчірки та м'якого засобу для чищення.

11.6 Як зняти та встановити: Дверцята

Дверцята та внутрішню скляну панель можете зняти, щоб очистити. Кількість скляних панелей відрізняється залежно від моделі.



ПОПЕРЕДЖЕННЯ!

Дверцята важкі.



УВАГА

Поводьтеся зі склом обережно, особливо на краях передньої панелі. Скло може тріснути.

Крок 1 Повністю відчиніть дверцята.

Крок 2 Підніміть і натисніть стопорні важелі (A) на двох завісах дверцят.

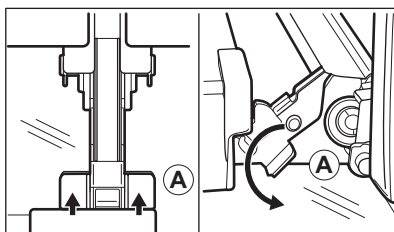

Крок 3 Закрийте дверцята духової шафи до першого фіксованого положення (приблизно під кутом 70°). Тримавши дверцята руками з обох боків, зніміть їх у напрямку навкоси вгору. Покладіть дверцята духової шафи зовнішньою частиною вниз на рівну поверхню, застелену м'якою тканиною.

Крок 4 Візьміться за оздоблення дверцят (В) на верхньому краї дверцят з обох боків і натисніть у напрямку всередину, щоб вивільнити прокладку.

Крок 5 Потягніть оздоблення дверцят у напрямку вперед, щоб зняти його.

Крок 6 По черзі беріть скляні панелі дверцят за верхній край і витягуйте їх із прямої в напрямку вгору.

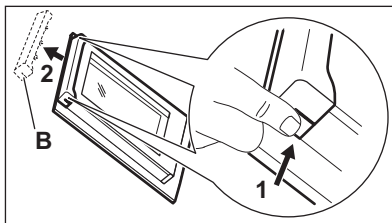

Крок 7 Промийте скляну панель теплою водою з милом. Ретельно витріть скляну панель насухо. Не мийте скляні панелі в посудомийній машині.

Крок 8 Після очищення виконайте зазначені вище дії у зворотній послідовності.

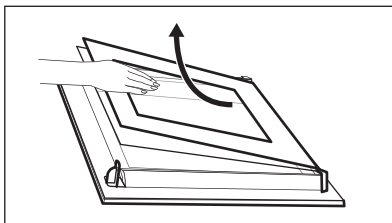

Крок 9 Установіть спочатку меншу панель, а потім більшу та дверцята. Переконайтеся, що скляні панелі вставлено правильно — інакше поверхня дверцят може перегрітися.

11.7 Як замінити: Лампа



ПОПЕРЕДЖЕННЯ!

Небезпека враження електричним струмом.
Лампа може бути гарячою.

Перед заміною лампи:

Крок 1

Вимкніть духову шафу. Зачекайте, доки духову шафу охолоне.

Крок 2

Відключіть духову шафу від електромережі.

Крок 3

Покладіть рушник на дно камери духової шафи.

Верхня лампа

Крок 1 Поверніть скляний плафон, щоб зняти його.

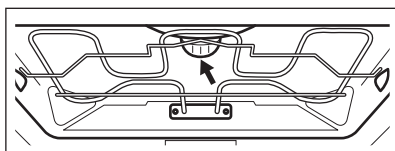

Крок 2	Очистіть скляний плафон.
Крок 3	Замініть лампу відповідною жаростійкою лампою, яка витримує нагрівання до 300 °С.
Крок 4	Установіть скляний плафон.

12. УСУНЕННЯ ПРОБЛЕМ

ПОПЕРЕДЖЕННЯ!

Див. розділи з інформацією щодо техніки безпеки.

12.1 Дії в разі виникнення проблем

У будь-яких випадках, які не зазначені у цій таблиці, зверніться до авторизованого сервісного центру.



Прилад не вмикається або не розігрівається

Проблема	Переконайтеся, що
Не вдається увімкнути прилад або привести його в дію.	Прилад правильно під'єднано до електромережі.
Прилад не нагрівається.	Деактивовано автоматичне вимкнення.
Прилад не нагрівається.	Запобіжник перегорів.
Прилад не нагрівається.	Блокування вимкнено.



Компоненти

Проблема	Переконайтеся, що
Лампа вимкнена.	Волога конвекція - увімкнено.
Лампа не світиться.	Лампочка перегоріла.
Функція Термощуп не працює.	Вилка Термощуп повністю вставлена в розетку.



Коди помилок

Відображення на дисплеї	Переконайтеся, що
00:00	Була припинена подача електроенергії. Встановіть час доби

Якщо на дисплеї відображається код помилки, якого немає в цій таблиці, вимкніть запобіжник домашньої мережі, потім знову увімкніть його та перезапустіть духову шафу. Якщо код помилки з'являється знову, зверніться до авторизованого сервісного центру.



Очищення

Проблема

Вода витікає із заглибини камери.

Переконайтеся, що

Забагато води у заглибині камери.

12.2 Дані щодо технічного обслуговування

Якщо Ви не можете вирішити проблему самостійно, зверніться до закладу, де Ви придбали прилад, або до авторизованого сервісного центру.

Дані, потрібні для сервісного центру, вказані на табличці з технічними даними. Паспортна табличка розташована на передньому краї камери приладу. Не знімайте паспортну табличку з камери приладу.

Рекомендуємо записати дані тут:

Модель (MOD.)

Код виробу (PNC)

Серійний номер (S.N.)

13. ЕНЕРГОЕФЕКТИВНІСТЬ

13.1 Інформація про виріб та інформаційний листок виробу*

Назва постачальника	AEG
Ідентифікатор моделі	VCE558370B 944188824 VCE558370M 944188825 VCK558370M 944188826
Індекс енергоефективності	81.2
Клас енергоефективності	A +
Споживання енергії при стандартному завантаженні, традиційний режим	1.09кВт•год/цикл
Споживання енергії при стандартному завантаженні, режим примусового використання вентилятора	0.69кВт•год/цикл
Кількість камер	1
Джерело нагрівання	Електроенергія
Гучність	71л
Тип духової шафи	Вбудована духова шафа
Маса	VCE558370B 32.0кг
	VCE558370M 32.5кг
	VCK558370M 32.5кг

13.2 Енергозбереження



Прилад має функції, що допомагають зберігати електроенергію під час щоденного готування.

Переконайтеся в тому, що під час роботи дверцята приладу зачинені. Не відчиняйте дверцята приладу занадто часто під час готування. Підтримуйте чистоту ущільнювача дверцят і переконайтеся, що його належним чином зафіксовано.

Користуйтеся металевим посудом для покращення енергозбереження.

Коли можливо, не розігрівайте прилад перед готуванням.

Якщо ви послідовно готуєте кілька страв, зведіть перерви між ними до мінімуму.

Готування з використанням вентилятора

Коли можливо, використовуйте функції готування з вентилятором для збереження електроенергії.

Залишкове тепло

Вентилятор і лампа продовжують працювати. При вимкненні приладу дисплей показує залишкове тепло.

Залишкове тепло можна використовувати для підтримання страви теплою.

Якщо тривалість готування перевищує 30 хвилин, опустіть температуру приладу до мінімуму за 3–10 хвилин до завершення готування. Останні етапи готування страви будуть виконані за рахунок залишкового тепла.

Використовуйте залишкове тепло для розігрівання інших страв.

Підтримування страви теплою

Виберіть найнижчу температуру з можливих, щоб використати залишкове тепло для збереження їжі теплою. На дисплеї з'являється індикатор залишкового тепла або температури.

Готування з вимкненою лампою

Вимкніть лампу під час готування. Вмикайте її лише за потреби.

Волога конвекція

Функція, призначена для збереження енергії під час готування.

При використанні цієї функції лампа вимикається автоматично через 30 секунд. Ви можете ввімкнути лампу знову, але ця дія призведе до зниження очікуваної ефективності збереження енергії.

14. СТРУКТУРА МЕНЮ

14.1 Меню

Крок 1	Крок 2	Крок 3	Крок 4	Крок 5
				
 - оберіть для введення Меню.	Оберіть опцію зі структури Меню і натисніть OK .	Оберіть налаштування.	OK — натисніть, щоб підтвердити налаштування.	Відрегулюйте значення і натисніть OK .
Поверніть перемикач функцій нагріву в положення «Вимкнено», щоб вийти з Меню.				

Структура Меню

Допомога при готуванні 

Очищення 

Налаштування 

Налаштування

01	Час доби	Змінити	02	Яскравість дисплею	1 - 5
03	Сигнали кнопок управл.	1 - дзвінкий звук 2 - глухий звук 3 - звук вимкнено	04	Рівень гучності	1 - 4
05	Термощуп Дія	1 - Подати сигнал та зупинитися 2 - Подати сигнал	06	Таймер прямого відліку	Увімк./Вимк.
07	Підсвітка	Увімк./Вимк.	08	Швидкий нагрів	Увімк./Вимк.
09	Wi-Fi	Увімк./Вимк.	10	Автоматичне дистанційне функціонування	Увімк./Вимк.
11	Забути мережу	Так / Ні	12	Демонстраційний режим	Код активації: 2468
13	Версія програмного забезпечення	Перевірте	14	Скинути всі налаштування	Так / Ні

15. ОХОРОНА ДОВКІЛЛЯ

Здавайте на повторну переробку матеріали, позначені відповідним символом . Викидайте упаковку у відповідні контейнери для вторинної сировини. Допоможіть захистити навколишнє середовище та здоров'я інших людей і забезпечити вторинну переробку електричних і електронних приладів. Не

викидайте прилади, позначені відповідним символом , разом з іншим домашнім сміттям. Поверніть продукт до заводу із вторинної переробки у вашій місцевості або зверніться до місцевих муніципальних органів влади.



aeg.com

867380367-A-142023



CE