

▶ L6WBJ68W

HU Használati útmutató  
Mosó-szárítógép

# USER MANUAL



**AEG**

## TARTALOM

1. BIZTONSÁGI INFORMÁCIÓK.....	3
2. BIZTONSÁGI UTASÍTÁSOK.....	6
3. TERMÉKLEÍRÁS.....	8
4. MŰSZAKI ADATOK.....	8
5. ÜZEMBE HELYEZÉS.....	9
6. KEZELŐPANEL.....	13
7. VEZÉRLŐTÁRCSA ÉS GOMBOK.....	14
8. PROGRAMOK.....	17
9. AZ ELSŐ HASZNÁLAT ELŐTT.....	24
10. NAPI HASZNÁLAT.....	25
11. NAPI HASZNÁLAT – MOSÁS ÉS SZÁRÍTÁS.....	28
12. NAPI HASZNÁLAT – CSAK SZÁRÍTÁS.....	30
13. SZÖSZÖK A RUHANEMŰN.....	31
14. HASZNOS TANÁCSOK ÉS JAVASLATOK.....	31
15. ÁPOLÁS ÉS TISZTÍTÁS.....	34
16. HIBAELHÁRÍTÁS.....	39
17. FOGYASZTÁSI ÉRTÉKEK.....	43

## AZ ÖN ELÉGEDETTSÉGE ÉRDEKÉBEN

Köszönjük, hogy megvásárolta ezt az AEG készüléket. Termékünk készítésekor egy olyan berendezést kívántunk létrehozni az Ön számára, amely kifogástalan teljesítményt nyújt hosszú éveken keresztül, köszönhetően az alkalmazott innovatív technológiáknak, amelyek az életét jelentősen megkönnyítik – és amelyeket más készülékeken nem talál meg. Kérjük, szánjon néhány percet az útmutató végigolvasására, hogy a maximumot hozhassa ki készülékéből. Látogasson el weboldalunkra:



Használattal kapcsolatos tanácsok, prospektusok, hibaelhárítási-, szerviz- és javítási információk kérése:

**[www.aeg.com/support](http://www.aeg.com/support)**



Regisztrálja termékét a még kiválóbb szolgáltatásokért:

**[www.registreaeg.com](http://www.registreaeg.com)**



Kiegészítők, segédanyagok és eredeti alkatrészek vásárlása a készülékhez:

**[www.aeg.com/shop](http://www.aeg.com/shop)**

## VEVŐSZOLGÁLAT ÉS SZERVIZ

Kizárólag eredeti alkatrészek használatát javasoljuk.

Ha készülékével a szervizhez fordul, legyenek kéznél az alábbi adatok: Típus, Termékszám, Sorozatszám.

Ezek az információk az adattáblán olvashatók.

 Figyelmeztetés - Biztonsági információk

 Általános információk és hasznos tanácsok

 Környezetvédelmi információk

A változtatások jogát fenntartjuk.

## 1. BIZTONSÁGI INFORMÁCIÓK

Az üzembe helyezés és használat előtt gondosan olvassa el a mellékelt útmutatót. A gyártó nem vállal felelősséget a helytelen beszerelés vagy használat miatt keletkezett sérülésekért és károkért. Tartsa biztonságos és elérhető helyen az útmutatót, hogy szükség esetén mindig a rendelkezésére álljon.

### 1.1 Gyermekek és fogyatékkal élő személyek biztonsága



#### FIGYELMEZTETÉS!

Fulladás, sérülés vagy tartós rokkantság kockázata.

- A készüléket 8 év feletti gyermekek és csökkent fizikai, értelmi vagy mentális képességű, illetve megfelelő tapasztalatok vagy ismeretek híján lévő személyek csak felügyelettel, vagy a készülék biztonságos használatára vonatkozó megfelelő tájékoztatás esetén használhatják.
- A 3-8 éves gyermekek, illetve a súlyos, komplex fogyatékkal élő személyek állandó felügyelet nélkül nem tartózkodhatnak a készülék közelében.
- 3 évesnél fiatalabb gyermekek kizárólag folyamatos felügyelet mellett tartózkodhatnak a készülék közelében.
- Ne hagyja, hogy gyermekek játsszanak a készülékkel.
- Minden csomagolóanyagot tartson távol a gyermekektől, és megfelelően dobja azokat a hulladékba.
- A mosószeret tartsa távol a gyermekektől.
- A gyermekeket és a háziállatokat tartsa távol a készüléktől, amikor az ajtaja nyitva van.
- Ha rendelkezik gyermekbiztonsági zárral a készülék, akkor azt be kell kapcsolni.
- Gyermekek felügyelet nélkül nem végezhetnek tisztítási vagy karbantartási tevékenységet a készüléken.

## 1.2 Általános biztonság

- Ne változtassa meg a készülék műszaki jellemzőit.
- A készüléket háztartási, illetve más hasonló felhasználási területekre szánták, mint például:
  - üzletek, irodák és egyéb munkahelyeken kialakított személyzeti konyhák;
  - hotelek, motelek, szállások reggelivel és egyéb lakás céljára szolgáló ingatlanok esetén az ügyfelek számára;
  - társasházak közös használatú helyiségei vagy mosókonyhák.
- A készülék elhelyezhető szabadon álló módon vagy a konyhai munkapult alá, ha van elegendő hely.
- A készüléket ne helyezze üzembe zárható ajtó, tolóajtó vagy olyan ajtó mögött, amelynél a készülékkel ellentétes oldalon található a zsanér, és emiatt a készülék ajtaja nem nyitható ki teljesen.
- Csak a telepítés befejezése után csatlakoztassa a hálózati csatlakozódugót a hálózati csatlakozóaljzatba. Ügyeljen arra, hogy a hálózati dugasz az üzembe helyezés után hozzáférhető legyen.
- Ügyeljen arra, hogy a készülék alsó részén levő szellőzőnyílást a készülék alatti szőnyeg, lábtörlő vagy egyéb padlóburkoló tárgy ne zárja el.
- **VIGYÁZAT:** A készüléket tilos külső kapcsolóeszközzel, például időzítővel ellátni, vagy olyan áramkörre kötni, amelyet rendszeresen be- és kikapcsolnak.
- Gondoskodjon a készüléknek helyt adó helyiség jó szellőzéséről, hogy elkerülje a gázt vagy más tüzelőanyagokat elégető készülékekből (beleértve a nyílt tüzet is) származó füstgázok nem kívánt visszaáramlását.
- A készülékből kilépő levegőt ne vezesse olyan szellőzőbe, mely gáz vagy egyéb anyag elégetéséből létrejövő füstgáz elvezetésére szolgál.

- Az üzemi víznyomás értékének a vízhálózat készülékcsatlakozási pontjánál 0,5 bar (0,05 MPa) és 8 bar (0,8 MPa) között kell lennie.
- Soha ne lépje túl a megengedett legnagyobb töltetet, mely 8 kg tömegű lehet (lásd a „Programtáblázat” című fejezetet).
- A készülék vízhálózatra történő csatlakoztatásához használja a mellékelt, új tömlőkészletet vagy a márkaszerviz által biztosított egyéb új tömlőkészletet.
- Régi tömlőkészlet nem használható fel újra.
- Ha a hálózati kábel megsérül, azt a gyártónak vagy a márkaszerviznek vagy más hasonlóan képzett személynek kell kicserélnie, nehogy elektromos veszélyhelyzet álljon elő.
- Törölje le a készülék körül felhalmozódott szöszöket és csomagolási törmeléket.
- Az olyan anyagokkal szennyezett ruhadarabokat, mint növényi- vagy ásványolaj, aceton, alkohol, benzin, kerozin, feltávolítók, terpentin, viasz és viaszeltávolítók, elkülönítve kell kimosni extra mennyiségű mosószer használatával, mielőtt a mosószárítógépben szárítaná.
- Nem szabad olyan ruhadarabot szárítani, mely ipari vegyszerrel szennyeződött.
- Ne szárítson mosatlan ruhadarabokat a mosószárítógépben.
- Olyan darabokat, mint habszivacs, (latexhab) zuhanysapkák, vízálló textíliák, gumírozott ruhadarabok vagy habszivacs darabokkal kitömött párnák, tilos a mosó-szárítógépben szárítani.
- A textilöblítőket vagy hasonló készítményeket az azokhoz mellékelt gyártói utasításoknak megfelelően kell használni.
- Távolítsa el a ruhadarabokból az összes olyan tárgyat, mely gyújtószikra forrása lehet, pl. öngyújtó vagy gyufa.
- Soha ne állítsa le a mosó-szárítógépet a szárítási ciklus befejeződése előtt, hacsak nem tudja az összes

darabot gyorsan kiszedni és kitergetni, hogy a maradék hő eltávozzon.

- A mosó-szárító ciklus utolsó része fűtés nélkül történik (hűtési ciklus), annak biztosítása érdekében, hogy a ruhadarabok olyan hőmérsékletre kerüljenek, melyen nem károsodnak.
- A készülék tisztításához ne használjon nagy nyomású vízugarat és/vagy gőzt.
- A készüléket nedves ruhával tisztítsa. Csak semleges tisztítószerrel használjon. Ne használjon súrolószert, súrolószivacsot, oldószert vagy fém tárgyat.
- Bármilyen karbantartás előtt kapcsolja ki a készüléket, és húzza ki a hálózati csatlakozódugót a csatlakozóaljzatból.

## 2. BIZTONSÁGI UTASÍTÁSOK

### 2.1 Üzembe helyezés



Az üzembe helyezést az érvényes helyi/országos előírásokkal összhangban kell elvégezni.

- Tartsa be a készülékhez mellékelt üzembe helyezési útmutatóban foglaltakat.
- Ne helyezze üzembe a készüléket olyan helyen, ahol a hőmérséklet 0 °C alá süllyedhet, vagy ahol ki van téve az időjárásnak.
- Mozgatáskor mindig tartsa a készüléket függőleges helyzetben.
- Gondoskodjon arról, hogy keringeni tudjon a levegő a készülék és a padló között.
- Távolítsa el az összes csomagolást és a szállítási rögzítőcsavarokat.
- A készülék üzemeltetésének helyén a padló vízszintes, sík, stabil, hőálló és tiszta legyen.
- A szállítási rögzítőcsavarokat tartsa biztonságos helyen. Amennyiben a készüléket a jövőben szállítani kell, ezeket vissza kell szerelni, hogy a dob rögzítésével megakadályozzák a készülék belsejének sérülését.
- A készülék nehéz, ezért legyen körültekintő a mozgatásakor. Mindig

használjon munkavédelmi kesztyűt és zárt lábbelit.

- Ne helyezzen üzembe, és ne is használjon sérült készüléket.
- Ne helyezze üzembe a készüléket olyan helyen, ahol az ajtaját nem lehet teljesen kinyitni.
- Úgy állítsa be a lábakat, hogy a készülék és a padló között rendelkezésre álljon a szükséges hely.
- A készülék végleges elhelyezési pozíciójában ellenőrizze a felület megfelelő vízszinteségét vízmértékkel. Ha a felület nem teljesen vízszintes, a lábak emelésével vagy süllyesztésével biztosítsa a vízszintes helyzetet.

### 2.2 Elektromos csatlakoztatás



#### FIGYELMEZTETÉS!

Tűz- és áramütésveszély.

- A készüléket kötelező földelni.
- Mindig megfelelően felszerelt, áramütés ellen védett aljzatot használjon.
- Ne használjon hálózati elosztókat és hosszabbító kábeleket.

- A készülék csatlakozásának bontására, soha ne a hálózati kábelnél fogva húzza ki a csatlakozódugót. A kábelt mindig a csatlakozódugónál fogva húzza ki.
- Nedves kézzel ne érintse meg a hálózati kábelt és a csatlakozódugót.

## 2.3 Vízhálózatra csatlakoztatás

- Ügyeljen arra, hogy ne okozzon sérülést a vízcsöveknek.
- Mielőtt új vagy hosszabb idő óta nem használt csövekhez csatlakoztatja javítás vagy új eszköz (pl. vízóra stb.) felszerelése után a készüléket, addig folyassa a vizet, amíg az teljesen ki nem tisztul.
- A készülék első használata közben és után ellenőrizze, hogy nem látható-e vízszivárgás.

## 2.4 Használat



### FIGYELMEZTETÉS!

Személyi sérülés, áramütés, tűz, égési sérülés vagy a készülék károsodásának veszélye áll fenn.

- Ne tegyen gyúlékony anyagot vagy gyúlékony anyaggal szennyezett tárgyat a készülékbe, annak közelébe, illetve annak tetejére.
- Ne érintse meg az ajtóüveget egy program működése során. Az üveg forró lehet.
- Ne szárítson olyan töltött vagy bélelt darabokat, melyek külső huzatanyaga megsérült (elszakadt vagy kirojtosodott).
- Ha a szennyes ruhaneműket feltöltésváltozával mosta ki, még egyszer le kell futtatnia egy öblítőprogramot, mielőtt elindítja a szárítási ciklust.
- Ellenőrizze, hogy minden fémtárgyat eltávolított-e a ruhákból.
- Csak olyan ruhaneműt szárítson, melynek gépi szárítása engedélyezett. Kövesse a ruhanemű kezelési címkéjén feltüntetett utasításokat.
- Ne üljön vagy álljon rá a készülék nyitott ajtajára.

- Olyan ruhadarabot nem szabad a készülékbe tenni, amelyből csöpög a víz.
- Ügyeljen arra, hogy forró tárggyal ne érjen a készülék műanyag részeihez.
- Amennyiben mosógolyót használ, a szárítóprogram elindítása előtt távolítsa el a készülékből.
- Ne használjon mosógolyót, ha non-stop programot választ ki.

## 2.5 Belső világítás



### FIGYELMEZTETÉS!

Sérülésveszély.

- A termékben található izzó(k)ra és a külön kapható pótizzókra vonatkozó tudnivalók: Ezek az izzók arra készültek, hogy megfeleljenek a háztartási készülékekben fennálló szélsőséges fizikai feltételeknek, mint például hőmérséklet, rezgés, magas páratartalom, illetve arra használatosak, hogy jelezzék a készülék működési állapotát. Nem alkalmasak egyéb felhasználásra, valamint helyiségek megvilágítására.
- A belső világítás cseréje érdekében forduljon a márkaszervizhez.

## 2.6 Szolgáltatások

- A készülék javítását bízza a márkaszervizre. Csak eredeti pótkatrészeket használjon.
- Kérjük, ne feledje, hogy a házilagos vagy nem szakértő által végzett javítás biztonsági következményekkel járhat, és érvénytelenítheti a jótállást.
- Az alábbi cserealkatrészek 10 évig lesznek elérhetők a model gyártásának megszűnése után: motor és a motor szénkeféi, erőátvitel a motor és a dob között, szivattyúk, lökésigátlók és rugók, mosódob, dobcsillag és a hozzá tartozó golyóscsapágyak, fűtőberendezések és fűtőelemek, beleértve a hőszivattyúkat, csővezetékeket és a kapcsolódó berendezéseket, beleértve a tömlőket, szelepeket, szűrőket és túlcsondulásgátlókat, nyomtatott áramkörti lapok, elektronikus kijelzők, nyomáskapcsolók, termosztátok és érzékelők, szoftver és a készülék

belső szoftvere, beleértve a szoftver nullázását, ajtó, ajtózsanér és tömítések, egyéb tömítések, ajtózáró egység, műanyag kiszolgáló egységek, mint például a mosószeradagoló rekeszek. Kérjük, ne feledje, hogy ezen cserealkatrészek némelyikét kizárólag szakértő szerelő szerezheti be, és nem mindegyik alkatrész társítható minden modellhez.

- A készülék közelében vágja át a hálózati kábelt, és tegye a hulladékba.
- Szerelje le az ajtókilincset, hogy megakadályozza gyermekek és kedvenc állatok készülékdobban rekedését.
- A készüléket az elektromos és elektronikus berendezésekre (WEEE) vonatkozó helyi rendeleteknek megfelelően tegye a hulladékba.

## 2.7 Ártalmatlanítás

- Bontsa a készülék elektromos- és vízhálózati csatlakozását.

# 3. TERMÉKLEÍRÁS

## 3.1 Készülék áttekintése

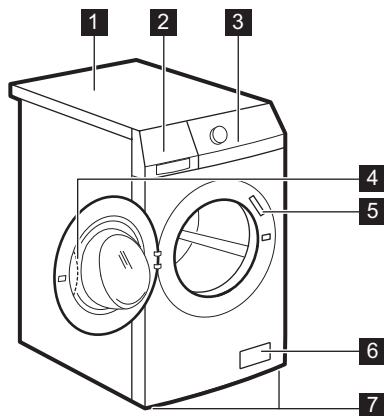

- 1 Munkafelület
- 2 Mosószer-adagoló
- 3 Kezelőpanel
- 4 Ajtófogantyú
- 5 Adattábla
- 6 Leeresztő szivattyú szűrője
- 7 Lábak a készülék vízszintbe állításához.

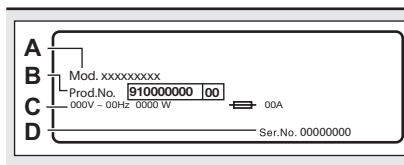

**Az adattáblán** az elektromos besorolás (C), a készülék azonosító, úgymint a modellnév (A), a termékszám (B) és a sorozatszám (D) látható.

# 4. MŰSZAKI ADATOK

Méretek

Szélesség / magasság / teljes mélység 59.7 cm /84.7 cm /55.7 cm



Elektromos csatlakoztatás	Feszültség	230 V
	Összteljesítmény	2200 W
	Biztosíték	10 A
	Frekvencia	50 Hz
A szilárd részecskék és nedvesség bejutása elleni védelmet a védőburkolat biztosítja, kivéve ahol az alacsony feszültségű részeket nem védi ez burkolat		IPX4
Víz betáplálás <sup>1)</sup>		Hideg víz
Hálózati víznyomás	Minimum	0,5 bar (0,05 MPa)
	Maximum	8 bar (0,8 MPa)
Maximális mosási töltet	Pamut	8 kg
Maximális szárítási töltet	Pamut	4 kg
	Műszál	3 kg
Centrifuga sebesség	Maximális centrifugálási fordulatszám	1551 ford./perc

<sup>1)</sup> Csatlakoztassa a vízbefolyó-tömlőket egy 3/4" -os csavarmentes csaphoz.

## 5. ÜZEMBE HELYEZÉS



### FIGYELMEZTETÉS!

Lásd a „Biztonság” című fejezetet.

### 5.1 Kicsomagolás

1. Nyissa ki az ajtót. Szedje ki az összes tárgyat a dobból.

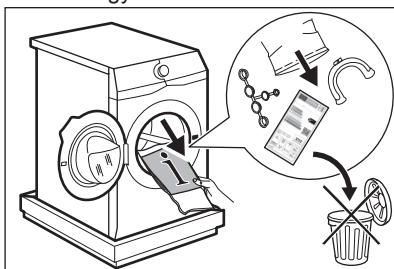

A készülékhez mellékelte tartozékok az adott modelltől függően eltérhetnek.

2. Helyezze a csomagolóanyag egy darabját a készülék mögé a padlóra, majd fektesse óvatosan rá háttal a készüléket. Vegye ki az alsó polisztírol lapot.

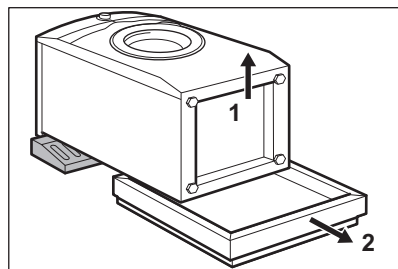

### VIGYÁZAT!

Ne fektesse a mosógépet a homloklapjára.

3. Állítsa vissza a készüléket függőleges helyzetbe. Vegye ki a hálózati kábelt és a kifolyócsövet a csőtartókból.

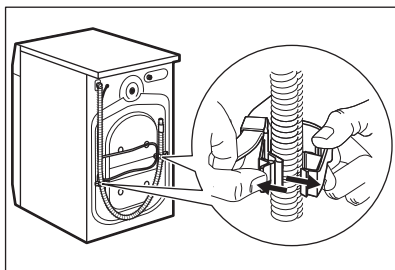

- i** Előfordulhat, hogy víz folyik a kifolyócsőből. Ennek oka, hogy a mosógépet a gyárban vizsgálatnak vetették alá.

4. Távolítsa el a három szállítási rögzítőcsavart, és húzza ki a műanyag távtartókat.

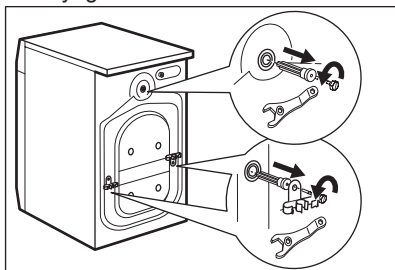

- i** Célszerű megőrizni a csomagolást és a szállítási rögzítőcsavarokat arra az esetre, amikor szállítani kell a készüléket.

5. A felhasználói kézikönyv zacskójában található sapkákat illessze a nyílásokba.

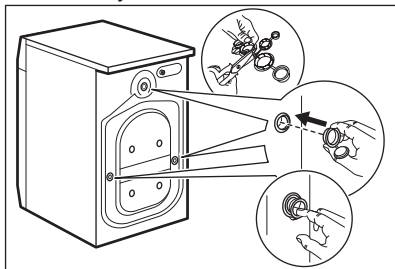

## 5.2 Üzembe helyezési információk

### Elhelyezés és vízszintezés

A készülék megfelelő beállításával kiküszöbölheti a működés közben fellépő rezgést, zajt és a készülék mozgását.

1. A készüléket kemény, egyenletes padlófelületen kell elhelyezni. A készüléknek vízszintben és szilárdan kell állnia. Ellenőrizze, hogy nem ér-e a készülék falhoz vagy másik készülékhez, és hogy a levegő áramlása megfelelő-e a készülék alatt.

2. A vízszintbe állításhoz lazítsa vagy húzza meg a lábakat. Minden lábnek szilárdan kell állnia a padlón.



#### FIGYELMEZTETÉS!

A szint beállításához ne helyezzen kartonpapírt, fát vagy hasonló anyagot a készülék lába alá.

### A befolyócső



#### VIGYÁZAT!

Ellenőrizze, hogy a tömlők nem sérültek-e, és hogy nincs-e a csatlakozásoknál szivárgás. Ne használjon hosszabbítótömlőt, ha túl rövid a bemeneti tömlő. A bemeneti tömlő cseréje érdekében forduljon a márkaszervizhez.

1. A víz bemeneti tömlőjének csatlakoztatása a készülék hátuljához.

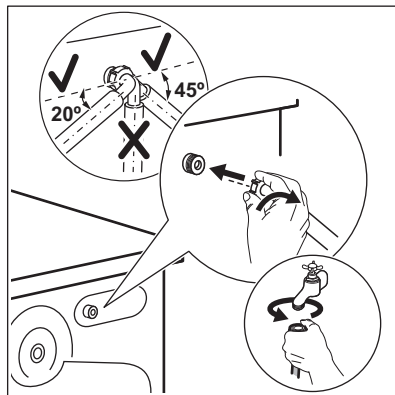

2. A vízcsap helyzetétől függően a tömlőt balra vagy jobbra vezesse el. Ügyeljen arra, hogy a bemeneti tömlő ne legyen függőleges helyzetben.

3. Amennyiben szükséges, a tömlő megfelelő helyzetbe igazításához lazítsa meg a hollandi anyát.

4. Csatlakoztassa a víz bemeneti tömlőjét a 3/4"-os menettel ellátott hidegvíz-csaphoz.

### Vízkievezés

A kifolyótömlő végének legalább 60 cm és legfeljebb 100 cm közötti magasságban kell elhelyezkednie.

- i** A kifolyótömlő maximum 400 cm-es hosszra bővíthető. Keresse a hivatalos szervizközponttól eltérő kifolyócsővel és hosszabbítással kapcsolatban.

A kifolyótömlő csatlakoztatása különböző módokon történhet:

1. Készítsen egy U-alakot a kifolyótömlőből, majd helyezze fel a műanyag tömlővezetőre.

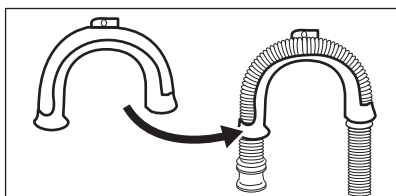

2. Egy mosogató peremére akasztva rögzítse a tömlővezetőt a vízcsaphoz vagy a falhoz.

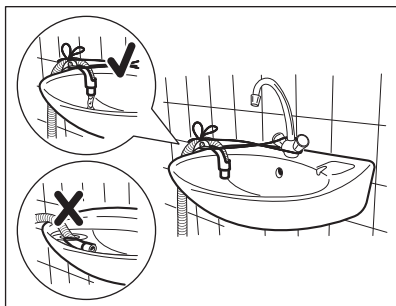

Ügyeljen arra, hogy a műanyag tömlővezető ne tudjon mozogni a készülék szivattyúzásokor, és hogy a kifolyótömlő vége ne merüljön a vízbe. Ekkor ugyanis a szennyes víz visszajuthat a készülékbe.

3. Amennyiben a kifolyótömlő vége az ábra szerint néz ki, közvetlenül betolhatja azt az állócsőbe.

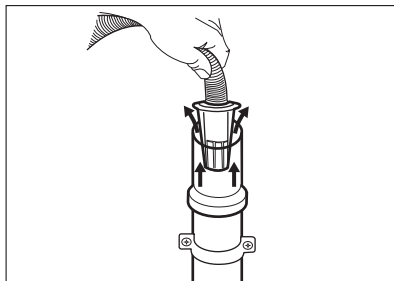

4. Egy szellőzőlyukkal ellátott állócsőre csatlakoztatva - illessze a kifolyótömlőt közvetlenül a lefolyócsőbe. Lásd az ábrát.

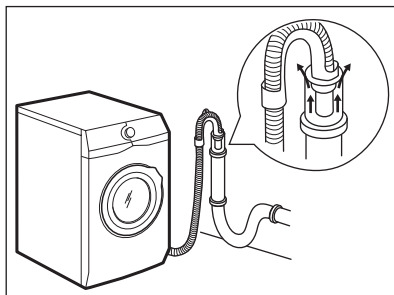

A kifolyótömlő végének mindig szellőznie kell, azaz a lefolyócső belső átmérőjének (min. 38 mm - min. 1,5") meg kell haladnia a kifolyótömlő külső átmérőjénél.

5. A műanyag tömlővezető nélkül, egy mosogatószifonhoz csatlakoztatva - Nyomja be a kifolyótömlő végét a szifonba, és rögzítse egy szorítóbilinccsel. Lásd az ábrát.

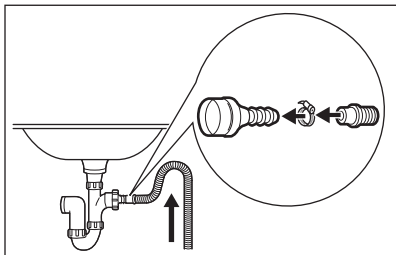

Biztosítsa, hogy a kifolyótömlő egy hurkot képezzen, mivel így megelőzheti, hogy a szifonban levő részecskék a készülékbe jussanak.

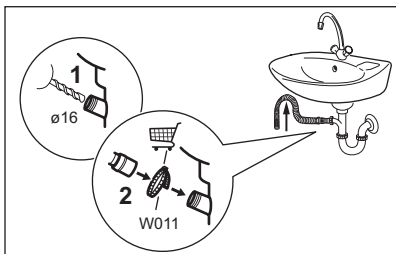

Csatlakoztassa a kifolyótömlő végét a szifonhoz, majd rögzítse egy szorítóbilinccsel. Biztosítsa, hogy a kifolyótömlő egy hurkot képezzen, mivel így megelőzheti, hogy a szifonban levő részecskék a készülékbe jussanak.

6. A tömlőt közvetlenül a helyiség falában lévő beépített lefolyócsőhöz csatlakoztassa, és egy bilinccsel szorítsa meg.

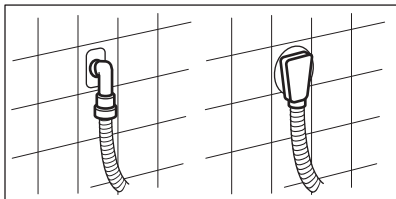

## 5.3 Elektromos csatlakoztatás

A telepítés befejezése után csatlakoztassa a hálózati csatlakozódugót a hálózati csatlakozóaljzatba.

Az ehhez szükséges elektromos adatok az adattáblán és a „Műszaki adatok” c. fejezetben találhatóak. Ellenőrizze, hogy ezek megfelelőek-e a hálózati tápfeszültséghez.

Ellenőrizze, hogy lakóhelyének hálózata alkalmas-e a szükséges maximális terhelés elviselésére, figyelembe véve a többi használatban lévő készüléket is.

**A készüléket földelt aljzathoz csatlakoztassa.**

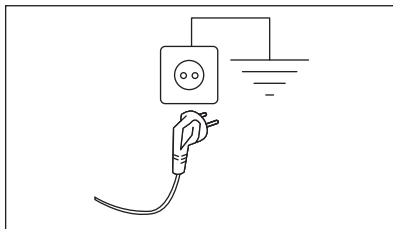

Az elektromos kábel a készülék üzembe helyezése után legyen könnyen hozzáférhető.

A készülék üzembe helyezéséhez szükséges bármely elektromos szereléshez vegye fel a kapcsolatot a márkaszervizzel.

A gyártó semmilyen felelősséget nem vállal a fenti biztonsági szabályok be nem tartásából adódó károk, illetve sérülések esetén.

## 6. KEZELŐPANEL



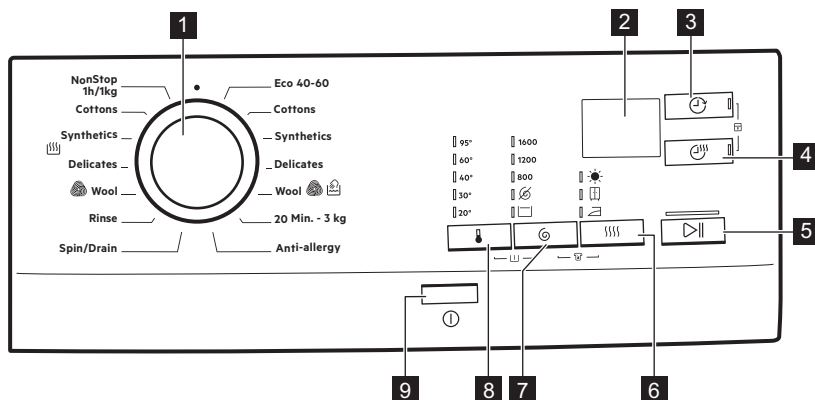



### 6.1 Kezelőpanel leírása

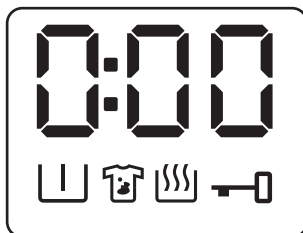

- |  |  |
|--|--|
| <p><b>1</b> Programválasztás</p> <p><b>2</b> Kijelző</p> <p><b>3</b> Késleltetett indítás érintőgomb (Késleltetett indítás) ↻</p> <p><b>4</b> Szárítási idő érintőgomb (Idővezérelt szárítás) ⏱</p> <p><b>5</b> Start/Szünet érintőgomb (Start/Szünet) ▶  </p> <p><b>6</b> Szárítási fokozat érintőgomb (Szárassági szint)      :<br/>       • Extra száraz kiegészítő funkció ☀</p> | <ul style="list-style-type: none"> <li>• Szekrényszáraz kiegészítő funkció ☀</li> <li>• Vasalószáraz kiegészítő funkció ⚙</li> </ul> <p><b>7</b> Centrifugálás sebességét mérséklő érintőgomb (Centrifugálás) ⚙</p> <ul style="list-style-type: none"> <li>• Nincs centrifugálás ⚙</li> <li>• Öblítés tartás ☐</li> </ul> <p><b>8</b> Hőmérséklet érintőgomb (Hőmérséklet) 🌡</p> <p><b>9</b> Be/Ki nyomógomb (Be/Ki) ⏻</p> |
|--|--|

### 6.2 Kijelző



	A digitális visszajelző az alábbiakat képes megjeleníteni: <ul style="list-style-type: none"> <li>• Program időtartama (pl. <b>2:40</b>, mosási és/vagy szárítási fázis).</li> <li>• Késleltetési idő (pl. <b>30'</b> vagy <b>2h</b>).</li> <li>• Ciklus vége ().</li> <li>• Figyelmeztető kód (pl. <b>E20</b>).</li> </ul>
	Előmosás visszajelző.
	Foltmosás visszajelző.
	Szárítási szakasz visszajelző. Villog a szárítási fázis során.
	Ajtó zárva visszajelző.

## 7. VEZÉRLŐTÁRCSA ÉS GOMBOK

### 7.1 Be/Ki ⓘ

Nyomja meg néhány másodperc hosszan a gombot a készülék be- vagy kikapcsolásához. A készülék be- vagy kikapcsolásakor két különböző hang hallható.

Mivel az energiafogyasztás csökkentésére a Készenlét funkció időnként automatikusan kikapcsolja a készüléket, így előfordulhat, hogy a készüléket ismét be kell kapcsolnia.

További részletekért olvassa el a Készenlét c. szakaszt a Napi használat című fejezetben.

### 7.2 Bevezetés



A kiegészítő funkciók nem választhatóak mindegyik mosási programmal. A mosási programok és a különféle opciók/funkciók összeegyeztethetőségére vonatkozóan lásd a „Programtáblázat” c. szakaszt. Egy opció/funkció kizárhat egy másikat; ebben az esetben a készülék nem engedi a nem összeillő opciók/funkciók együtt történő beállítását. Mindig ügyeljen arra, hogy tiszta és száraz legyen a képernyő, valamint az érintőgombok.

### 7.3 Hőmérséklet ↓

Egy mosási program kiválasztása esetén a készülék automatikusan javasol egy alapértelmezett hőmérsékletet.

A kiegészítő funkció segítségével módosíthatja az alapértelmezett hőmérsékletet, és beállíthatja a megfelelő értéket; a hozzá tartozó visszajelző világít.

Ha a Cottons programot 20 °C-ra állítja, a készülék nem melegíti fel a vizet.

## 7.4 Centrifugálás

Egy program kiválasztása esetén a készülék automatikusan beállítja az alapértelmezett centrifugálási fordulatszámot.

Érintse meg többször ezt a gombot a centrifugálási fordulatszám módosításához vagy az alábbi beállításához:

**A Öblítés tartás kiegészítő funkció bekapcsolása **

- Válassza ezt a kiegészítő funkciót, hogy elkerülje a ruhák gyűrődését.
- A megfelelő visszajelző világítani kezd.
- A dobban víz marad a program végeztével.
- Az ajtó zárva marad, és a dob rendszeresen fordul, hogy csökkentse a ruhanemű gyűrődését.
- Az ajtó kinyitásához le kell engednie a vizet.
- Ha megérinti a  Start/Szünet gombot, a készülék végrehajt egy centrifugálási fázist, és leereszti a vizet.

 A készülék körülbelül 18 óra elteltével automatikusan leereszti a vizet.

**A Nincs centrifugálás kiegészítő funkció bekapcsolása **



- Válassza ezt az opciót valamennyi centrifugálási fázis törléséhez. Csak az ürítési szakasz érhető el.
- A megfelelő visszajelző világítani kezd.
- Válassza ezt az opciót nagyon kényes anyagok esetén.
- Egyes mosási programok esetén az öblítéseket a gép nagyobb mennyiségű víz felhasználásával végzi.

 A centrifugálási sebesség csökkenthető.

## 7.5 Előmosás

A kiegészítő funkció használatával előmosási szakaszt adhat a mosási szakasz elé.

A kiegészítő funkció erősen szennyezett ruhanemű, különösen homokkal, porral, sárral és egyéb szilárd részecskével összepiszkolt ruhák esetén ajánlott.



A kiegészítő funkció **be/kikapcsolásához** egyidejűleg addig tartsa megérintve a Hőmérséklet  és a Centrifugálás  gombot, amíg a visszajelző  világítani nem kezd/el nem alszik a kijelzőn.

 A kiegészítő funkciók növelhetik a program időtartamát.

## 7.6 Szárazsági szint

A gomb segítségével beállíthatja a készülék által javasolt 3 automatikus szárazsági fokozat egyikét azokban a programokban, ahol ezek választhatók.

A megfelelő szárazsági fokozat visszajelzője megjelenik:



-  Vasalószáras: vasalandó ruhanemű.
-  Szekrényszáras: tárolandó ruhanemű.
-  Extra száras: teljesen megszárítandó ruhanemű.

 Bizonyos típusú ruháknál nem állítható be az összes automatikus fokozat.

## 7.7 Folteltávolítás

A kiegészítő funkció kiválasztásával folteltávolító szakasz adható a programhoz, az erősen szennyezett vagy foltos ruhanemű folteltávolítóval történő kezeléséhez.

Töltse a folteltávolítót a  rekeszbe. A folteltávolító a mosási program megfelelő fázisa alatt kerül hozzáadásra.

A kiegészítő funkció **be/kikapcsolásához** egyidejűleg addig tartsa megérintve a Centrifugálás  és a Szárazsági fokozat  gombot, amíg a visszajelző  világítani nem kezd/el nem alszik a kijelzőn.



Ez a kiegészítő funkció növelheti a program időtartamát.

## 7.8 Késleltetett indítás

Ezzel a kiegészítő funkcióval a program kezdetét megfelelőbb időpontig késleltetheti.

A megfelelő késleltetés beállításához érintse meg többször a gombot. Az időtartam 30 perces lépésekkel 90 percig, valamint 2 óra és 20 óra között növelhető.

A ciklus Start/Szünet  gombbal történő elindítása után a kijelzőn a kiválasztott késleltetési időtartam látható, és a készülék megkezdí a visszaszámlálást.

## 7.9 Idővezérelt szárítás

Abban a programban, ahol ez kiválasztható, a szárítandó ruhának megfelelő szárítási idő beállításához érintse meg a gombot (lásd az „Idővezérelt szárítás” c. táblázatot). A kijelző a beállított értéket mutatja.





A gomb minden egyes megérintésére az időtartam értéke 5 perccel nő.





Bizonyos típusú ruháknál nem állítható be az összes időtartam.

## 7.10 Gyerekzár

Ezzel a kiegészítő funkcióval megakadályozhatja a gyermekeket abban, hogy játsszanak a kezelőpanellel.

- A kiegészítő funkció **be/kikapcsolásához** egyidejűleg addig tartsa megérintve a Késleltetett indítás  és Time Drying (Idővezérelt szárítás)  gombokat, amíg a **LOC** visszajelző **világítani nem kezd** a kijelzőn.
- A kiegészítő funkció **be/kikapcsolásához** egyidejűleg addig tartsa megérintve a Késleltetett indítás  és Time Drying (Idővezérelt szárítás)  gombokat, amíg a **UnL** visszajelző **világítani nem kezd** a kijelzőn.

Ez a kiegészítő funkció a következő módon kapcsolható be:

- A Start/Szünet  gomb megérintése után az összes gomb és a programválasztó gomb inaktívvá válik (a Be/Ki  gomb kivételével).
- Mielőtt megérintené a Start/Szünet  gombot - a készülék nem indítható el.

A kiegészítő funkció kiválasztását a készülék kikapcsolás után is tárolja.

## 7.11 Start/Szünet

Érintse meg a Start/Szünet  gombot a készülék elindításához vagy szünethez, illetve a futó program megszakításához.







## 8. PROGRAMOK

### 8.1 Programtáblázat

Program Alapértelmezett hő- mérséklet Hőmérsékleti tarto- mány	Maximális töltet Referencia cent- rifugálási fordú- latszám	Program leírása (Töltet típusa és szennyezettség mérté- ke)
Eco 40-60 (Csak mosás) 40 °C <sup>1)</sup> 60 °C <sup>2)</sup> - 30 °C	8 kg 1600 ford./perc	
Eco 40-60 + Szekrény- szárász fokozat (Mosás és Szárítás) 40 °C <sup>3)</sup> 60 °C - 30 °C	4 kg 1600 ford./perc	<b>Fehér pamut és szintartó színes pamut.</b> Közepesen szennyezett ruhadarabok.
Eco 40-60 + Szekrény- szárász fokozat (Csak szárítás) <sup>4)</sup>	4 kg	<b>Fehér pamut és szintartó színes pamut.</b>
Cottons 40 °C 95 °C - 20 °C	8 kg 1600 ford./perc	<b>Fehér és színes pamut.</b> Közepesen, erő- sen és enyhén szennyezett ruhadarabok.
Synthetics 40 °C 60 °C - 20 °C	3 kg 1200 ford./perc	<b>Műszálás vagy kevertszálás szövetek.</b> Közepesen szennyezett ruhadarabok.
Delicates 30 °C 40 °C - 20 °C	2 kg 1200 ford./perc	<b>Kényes textilá, pl. akril, viszkóz és ke- vertszálás anyagok, melyek kímélő mo- sást igényelnek.</b> Közepesen és enyhén szennyezett ruhadarabok.

Program Alapértelmezett hő- mérséklet Hőmérsékleti tarto- mány	Maximális töltet Referencia cent- rifugálási fordulatszám	Program leírása (Töltet típusa és szennyezettség mérté- ke)
 Wool 40 °C 40 °C - 20 °C	1.5 kg 1200 ford./perc	<p><b>Gépben mosható gyapjú, kézzel mosható gyapjú és egyéb ruhanemű</b> „kézzel mosható” szimbólummal ellátva<sup>5)</sup></p> <p>A Woolmark vállalat ennek a mosógépnek a gyapjúmosási ciklusát jóváhagyta a „kézzel mosható” jelzésű, gyapjú ruhadarabok gépi mosására, azzal a feltétellel, hogy a ruhák mosása a mosógép gyártójától származó utasítások szerint történik. Mindig kövesse a ruhanemű kezelési címkéjén szereplő szárítási és egyéb utasítást. M1380 A Woolmark szimbólum minőségátanúsító védjegy funkciót tölt be számos országban.</p>
20 Min. - 3 kg 30 °C 40 °C - 30 °C	3 kg 1200 ford./perc	<p><b>Pamut és műszálás darabok</b> . Enyhén szennyezett vagy egyszer viselt ruhanemű.</p>
Anti-Allergy 60 °C	8 kg 1600 ford./perc	<p><b>Fehér pamut ruhadarabok.</b> A program a néhány percig 60 °C fölött tartott hőmérsékletű mosási szakasznak köszönhetően eltávolítja a mikroorganizmusokat. Ez segít eltávolítani a mikrobákat, baktériumokat, mikroorganizmusokat és részecskéket. Egy további öblítési szakasz biztosítja a mosószermaradványok és a pollenek/allergén anyagok alapos eltávolítását. Ily módon a mosás jóval hatékonyabb.</p>
Spin/Drain <sup>6)</sup>	8 kg 1600 ford./perc	<p><b>Minden ruhaanyaghoz, a kényes ruhaneműk és gyapjú kivételével.</b> A ruhanemű centrifugálásához és a víz dobból való leeresztéséhez.</p>
Öblítés Hideg	8 kg 1600 ford./perc	<p>A ruhanemű öblítéséhez és centrifugálásához. <b>Minden ruhaanyaghoz, a nagyon kényes ruhaneműk és gyapjú kivételével.</b> Csökkentse a centrifugálási fordulatszámot a töltet típusának megfelelően.</p>

Program Alapértelmezett hő- mérséklet Hőmérsékleti tarto- mány	Maximális töltet Referencia cent- rifugálási fordú- latszám	Program leírása (Töltet típusa és szennyezettség mérté- ke)
 Wool	1 kg	<p>Szárítóprogram <b>gyapjú anyagokhoz</b>. Kéz- zel mosható gyapjú anyagok kíméletes szá- rítása. A ruhadarabokat a program vége után haladéktalanul vegye ki a készülékből. A Woolmark vállalat ennek a mosógépnek a gyapjúszerítési ciklusát jóváhagyta a „kézzel mosható” jelzésű, gyapjú ruhadara- bok gépi szárítására, azzal a feltétellel, hogy a ruhák szárítása a mosógép gyártó- jától származó utasítások szerint történik. Egyéb tudnivalókért kövesse a ruhanemű kezelési címkéjén szereplő többi utasítást. M1381 A Woolmark szimbólum minőségtanúsító védjegy funkciót tölt be számos országban.</p>
 Delicates	2 kg	Szárítóprogram <b>kényes ruhaneműk</b> szá- mára.
 Synthetics	3 kg	Szárítóprogram <b>műszál és kevert szá- las anyagokhoz</b> .
 Cottons	4 kg	Szárítóprogram <b>pamut ruhaneműk</b> számá- ra.

Program Alapértelmezett hő- mérséklet Hőmérsékleti tarto- mány	Maximális töltet Referencia cent- rifugálási ford- latszám	Program leírása (Töltet típusa és szennyezettség mérté- ke)
NonStop 1h/1kg 30 °C 40 °C - 30 °C	1 kg 1200 ford./perc	Komplett program, mely egy mosási és egy szárítási fázist tartalmaz <b>kevert szálás ingek</b> kis töltetéhez.

1) **Az EU 2019/2023 számú tanácsi rendeletének megfelelően.** Ez a program alapértelmezett hőmérsékleten és centrifugálási sebességen, csak mosás üzemmódban, 8 kg névleges töltettel alkalmas a normál szennyezettségű, 40 °C-on és 60 °C-on mosható pamut ruhaneműk ugyanazon ciklusban történő együttes mosására.



A ruhaneműben kialakult hőmérsékletre, a program időtartamára és egyéb adatokra vonatkozó tájékoztatás a „Fogyasztási értékek” c. fejezetben található.

Az energiafogyasztás tekintetében általában azok a leghatékonyabb programok, melyek alacsonyabb hőmérsékleten és hosszabb időtartammal működnek.

2) **Pamut energiatakarékos program.** Ez a program 60°C-on 8 kg töltettel az energiatakarékossági címkén szereplő adatok referenciaprogramja az EN 96/60/EC szabvány szerint mérve. Jó mosási eredményekhez és az energiafogyasztás csökkentéséhez válassza ezt a programot. A mosási program hossza megnövekszik.

3) **Az EU 2019/2023 számú tanácsi rendeletének megfelelően.** Ez a program alapértelmezett hőmérsékleten és centrifugálási sebességen, mosás és szárítás üzemmódban, 4 kg névleges töltettel és Szekrényszáraz fokozattal végzi a mosási és szárítási ciklust, és alkalmas a normál szennyezettségű, 40 °C-on és 60 °C-on mosható pamut ruhaneműk ugyanazon ciklusban történő együttes mosására, és a szárítási szakasz után a ruhanemű azonnal szekrényben tárolható.







4) Ez a program az energiatakarékossági címkén szereplő adatok szárítási referenciaprogramja a 96/60/EC szabványnak megfelelően. Az EN 50229 szabvány szerinti bevizsgálást ELŐSZŐR a maximális névleges tömegű szárítási töltettel telepakolt készülékkel kell elvégezni (a töltet összetétele az EN 61121 szabványnak megfelelő), ahol a Eco 40-60 programhoz AUTOMATIKUS SZEKRÉNYSZÁRAZ programot kell kiválasztani. A MÁSODIK szárítási töltet részleges töltet legyen, melynél a Eco 40-60 programhoz AUTOMATIKUS SZEKRÉNYSZÁRAZ programot kell kiválasztani.



5) A ciklus közben a dob kis sebességen forog a kíméletes mosás érdekében. Úgy tűnhet, hogy a dob nem forog, vagy nem megfelelően forog, azonban ez normális jelenség ennél a programnál.

6) Állítsa be a centrifugálás fordulatszámát. Ellenőrizze, hogy alkalmas-e az ilyen típusú anyag számára. Amennyiben a "Nincs centrifugálás" kiegészítő funkciót választja, csak a szivattyúzási szakasz áll rendelkezésre.

## Programfunkciók összeegyeztethetősége

	 Centrifugálás	 Nincs centrifugálás	 Öblítés tartás	 Öblítés tartás <sup>(1)</sup>	 Szárassági szint	 Szárassági szint <sup>(2)</sup>	 Késleltetett indítás	 Idővezérelt szárítás
Eco 40-60	■	■	■	■	■ <sup>3)</sup>	■	■	■
Cottons	■	■	■	■	■	■	■	■
Synthetics	■	■	■	■	▲	■	■	■
Delicates	■	■	■		▲		■	■
 Wool	■	■	■		▲		■	■
20 Min. - 3 kg	■	■					■	
Anti-Allergy	■	■	■	■	■	■	■	■
Spin/Drain <sup>4)</sup>	■	■					■	
Öblítés	■	■	■				■	
 Wool					▲		■	
Delicates					▲		■	
Synthetics					▲		■	
Cottons					■		■	

 <b>Centrifugálás</b>	 <b>Nincs centrifugálás</b>	 <b>Öblítés tartás</b>	 <b>Szárassági szint</b>	 <b>Késleltetett indítás</b>	 <b>Idővezérelt szárítás</b>
NonStop 1h/1kg					■

- 1) Az Előmosás  és Folteltávolítás  kiegészítő funkció nem választható együtt.
- 2) A Folteltávolítás kiegészítő funkció 40 °C-nál alacsonyabb hőmérséklet-beállítás esetén nem áll rendelkezésre.
- 3) A Vasalószáraz kiegészítő funkció  nem érhető el.
- 4) Állítsa be a centrifugálás fordulatszámát. Ellenőrizze, hogy alkalmas-e az ilyen típusú anyag számára. Amennyiben a "Nincs centrifugálás" kiegészítő funkciót választja, csak a szivattyúzási szakasz áll rendelkezésre.

■ = Választható.

▲ = Csak a Szekrényszáraz kiegészítő funkció  áll rendelkezésre.

Az egyes programokhoz ajánlott mosószerek

Program	Univerzális mosópor <sup>1)</sup>	Univerzális folyékony mosószer	Folyékony mosószer színes ruhadarabokhoz	Kényes gyapjú ruhadarabok	Speciális
Eco 40-60	▲	▲	▲	--	--
Cottons	▲	▲	▲	--	--
Synthetics	▲	▲	▲	--	--
Delicates	--	--	--	▲	▲
Wool	--	--	--	▲	▲
20 Min. - 3 kg	--	▲	▲	--	--
Anti-Allergy	▲	▲	--	--	▲
NonStop 1h/1kg	--	▲	▲	--	--

1) 60 °C-nál magasabb hőmérsékleten mosópor használata javasolt.

▲ = Ajánlott.

-- = Nem ajánlott.

## 8.2 Automatikus szárítás

Szárazsági fokozat	Anyag típusa	Töltet
<b>Extra száraz</b> Törölközőkhöz	<b>Pamut és lenvászón</b> (fürdőköpenyek, fürdőlepedők stb.)	4 kg-ig
<b>Székrenyszáraz</b> Tárolni kívánt ruhaneműkhöz	<b>Pamut és lenvászón</b> (fürdőköpenyek, fürdőlepedők stb.)	4 kg-ig
	<b>Műszálás és kevertszálas anyagok</b> (pulóverek, blúzok, alsóneműk, háztartási vászón és ágynemű)	3 kg-ig
	<b>Kímélő</b> (akril, viszkóz és kényes, kevert szálas anyagok)	2 kg-ig
	<b>Gyapjú ruhadarabok</b> (gyapjú pulóverek)	1 kg-ig
<b>Vasalószáraz</b> Vasaláshoz alkalmas	<b>Pamut és lenvászón</b> (lepedők, asztalterítők, ingek stb.)	4 kg-ig

## 8.3 Idővezérelt szárítás

Szárazsági fokozat	Anyag típusa	Töltet (kg)	Centrifugálás fordulatszám (ford./perc)	Javasolt időtartam (perc)
<b>Extra száraz</b> Törölközőkhöz	<b>Pamut és lenvászón</b> (fürdőköpenyek, fürdőlepedők stb.)	4	1600	165 - 180
		2	1600	90 - 100
		1	1600	60 - 70
<b>Székrenyszáraz</b> Tárolni kívánt ruhaneműkhöz	<b>Pamut és lenvászón</b> (fürdőköpenyek, fürdőlepedők stb.)	4	1600	155 - 170
		2	1600	80 - 90
		1	1600	50 - 60



Szárazsági fokozat	Anyag típusa	Töltet (kg)	Centrifugálás fordulatszám (ford./perc)	Javasolt időtartam (perc)
	<b>Műszál és kevertszál anyagok</b> (pulóverek, blúzok, alsóneműk, háztartási vászon és ágynemű)	3	1200	90 - 105
		1	1200	40 - 50
	<b>Kímélő</b> (akril, viszkóz és kényes, kevert szál anyagok)	2	1200	120 - 140
		1	1200	65 - 85
	<b>Gyapjú</b> (gyapjú pulóverek)	1	1200	80 - 100
<b>Vasalószárz</b> Vasaláshoz alkalmas	<b>Pamut és lenvászon</b> (lepedők, asztalterítők, ingek stb.)	4	1600	110 - 125
		2	1600	65 - 75
		1	1600	40 - 50

## 9. AZ ELSŐ HASZNÁLAT ELŐTT



Üzembe helyezéskor vagy az első használat előtt egy kevés víz jelenléte észlelhető a készülékben. A készülék teljes körű üzemi vizsgálatát végzik el a gyárban annak biztosítására, hogy a vásárlók tökéletesen működő készüléket kapjanak; az észlelt víz ennek a maradványa, és nincs ok az aggodalomra.

1. Ellenőrizze, hogy minden szállítási rögzítőcsavart eltávolított-e a készülékből.
2. Ellenőrizze, hogy rendelkezésre áll-e a tápfeszültség, és nyitva van-e a vízcsap.

3. Töltsön 2 liter vizet a  jelzésű mosószer-adagolóba. Ez a lépés aktiválja a leeresztő rendszert.
4. Töltsön kis mennyiségű mosószert a .
5. Állítsa be és ruhák nélkül indítson el egy pamut mosására szolgáló programot a legmagasabb hőmérsékleten, üres dobbal. Ez minden szennyeződést eltávolít a dobból és az üstből.



## 10. NAPI HASZNÁLAT

### 10.1 A mosnivaló betöltése

1. Nyissa ki a készülék ajtaját.
  2. Helyezze a mosandó darabokat egyenként a dobba.
  3. Rázza meg a darabokat, mielőtt a készülékbe helyezi őket.
- Ügyeljen arra, hogy ne tegyen túl sok mosandó holmit a dobba.
4. Csupkja be jól az ajtót.

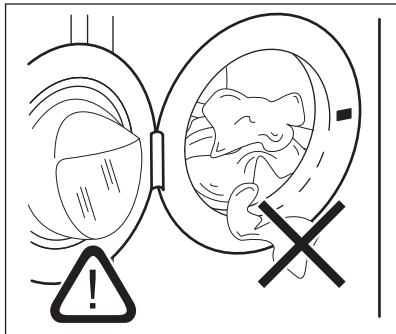

#### VIGYÁZAT!

Győződjön meg arról, hogy az ajtó és a vízzáró szigetelés közé nem szorult-e be ruha. Ellenkező esetben mosás közben víz szivároghat ki, vagy tönkremehet a ruha.

### 10.2 A mosószer és az adalékok betöltése

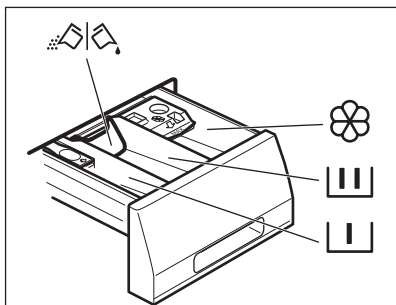

Rekesz az előmosás és az áztatóprogram mosószere, valamint a folteltávolító számára.



Mosási szakasz mosószere-adagolója.



Rekesz a folyékony adalékok (öblítőszer, keményítő) számára.

**MAX**

A folyékony adalékok maximális szintje.



A por állagú vagy folyékony mosószere kiválasztására szolgáló terelőlap.



Mindig kövesse a mosószerek csomagolásán található utasításokat.

### 10.3 A terelőlap helyzetének az ellenőrzése

1. Üközésig húzza ki a mosószere-adagolót.
2. Az adagoló kivételéhez nyomja lefelé a kart.

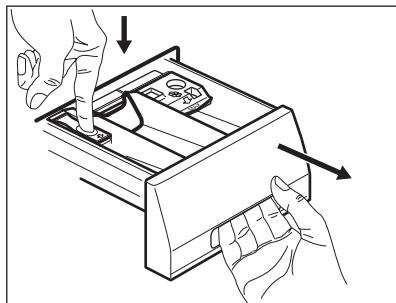

3. Por állagú mosószere használatához hajtsa fel a terelőlapot.

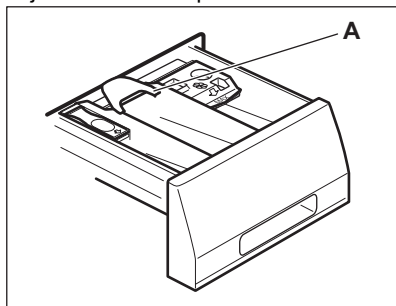

4. Folyékony állagú mosószere használatához hajtsa le a terelőlapot.

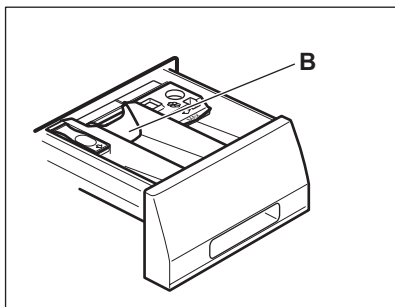

### Amikor LE helyzetben van a terelőlap:

- Ne használjon kocsonyás állagú vagy sűrű folyékony mosószereket.
- Ne töltsön be a tekerőlapon jelzett maximumnál több folyékony mosószert.
- Ne állítson be előmosási szakaszt.
- Ne állítsa be a késleltetett indítás funkciót.

5. Mérje ki a mosó- és az öblítőszert.
6. Gondosan zárja be a mosószer-adagolót.

Ellenőrizze, hogy a terelőlap nem akadályozza-e a fiók bezárását.

## 10.4 A készülék bekapcsolása

1. Csatlakoztassa a hálózati csatlakozót a hálózati aljzathoz.
2. Nyissa meg a vízcsapot.
3. Nyomja meg a Be/Ki gombot  a készülék bekapcsolásához.

Egy rövid hangjelzés hallható.

## 10.5 Program beállítása

1. Fordítsa el a programválasztó gombot a kívánt program beállításához:
  - A megfelelő program visszajelzője világítani kezd.
  - A Start/Szünet  visszajelzője villog.

- A kijelzőn az alapértelmezett hőmérséklet, a centrifugálási sebesség és a program időtartam jelenik meg.
2. Szükség esetén módosítsa a hőmérsékletet és a centrifugálási sebességet, vagy adjon hozzá további kiegészítő funkciókat. Ha bekapcsol egy kiegészítő funkciót, a beállított kiegészítő funkció visszajelzője megjelenik.



Amennyiben egy kiválasztás **nem lehetséges**, nem jelenik meg visszajelző, és hangjelzés hallható.

## 10.6 Program elindítása késleltetett indítás nélkül

A program elindításához nyomja meg a Start/Szünet gombot .

A hozzá tartozó visszajelző villogása megszűnik, és folyamatosan világít. A program elindul, és az ajtó zárva van.

A kijelzőn a  visszajelző látható.



A leeresztő szivattyú egy rövid időre bekapcsolhat, amikor a készülék vizet tölt be.

## 10.7 A ProSense System töltetérzékelés

A Start/Szünet  gomb megérintése után:

1. A ProSense System megkezdi a súly alapján történő töltetérzékelést, hogy kiszámítsa a program valós időtartamát. A fázis során az órát a perctől elválasztó két pont villog. A készülék a behelyezett ruhanemű függvényében automatikusan beállítja a program időtartamát, hogy a lehető legrövidebb idő alatt tökéletes mosási eredményt biztosítson.
2. Hozzávetőleg 15-20 perc elteltével a kijelzőn a ciklus új időtartama látható.

## 10.8 Program indítása késleltetett indítással

1. Nyomja meg többször a Késleltetett indítás gombot , amíg a kijelzőn a késleltetés perc vagy óra száma meg nem jelenik.

A megfelelő visszajelző világítani kezd.

2. Nyomja meg a Start/Szünet  gombot.

A készülék megkezdí a késleltetett indítás visszaszámllálását.





Amikor a visszaszámllálás befejeződik, a program automatikusan elindul.



Amíg a készüléket el nem indítja a Start/Szünet  gombbal, törölheti vagy megváltoztathatja a beállított késleltetett indítást.

## 10.9 Késleltetett indítás leállítása

A késleltetett indítás leállításához:

1. A Start/Szünet gomb  megnyomásával állítsa szünet üzemmódba a készüléket.
- A kapcsolódó visszajelző villogni kezd.
2. Nyomja meg egymás után többször a Késleltetett indítás gombot , amíg a  meg nem jelenik a kijelzőn.
  3. A program azonnali elindításához nyomja meg ismét a Start/Szünet gombot .

## 10.10 A program megszakítása és a kiegészítő funkció módosítása

Csak néhány kiegészítő funkciót módosíthat a működés megkezdése előtt.



1. Nyomja meg a Start/Szünet  gombot.

A kapcsolódó visszajelző villogni kezd.

2. A beállított kiegészítő funkció módosítása.
3. Nyomja meg ismét a Start/Szünet  gombot.

A program folytatódik.

## 10.11 Egy futó program törlése

1. A program törléséhez és a készülék kikapcsolásához nyomja meg a Be/Ki gombot .
  2. A készülék ismételt bekapcsolásához nyomja meg a Be/Ki gombot .
- Most új mosási programot állíthat be.





Új program elindítása előtt a készülék leeresztheti a vizet. Ebben az esetben ellenőrizze, hogy továbbra is van-e mosószer a mosószer-adagoló rekeszben, és ha nincs, töltsé fel ismét mosószerrel.

## 10.12 Az ajtó kinyitása



Ha a hőmérséklet vagy a dobban lévő víz szintje túl magas, és/vagy a dob még forog, nem nyithatja ki a készülék ajtaját.



Amikor a program vagy a késleltetett indítás működik, a készülék ajtaja zárva van.

1. Nyomja meg a Start/Szünet gombot .
- A hozzá tartozó ajtózárr visszajelző kialszik a kijelzőn.
2. Nyissa ki a készülék ajtaját.
  3. Zárja be az ajtót, majd nyomja meg ismét a Start/Szünet gombot .

A program vagy a késleltetett indítás folytatódik.

## 10.13 Ciklus vége

Amikor a program befejeződött, a készülék automatikusan leáll. Hangjelzés hallható (ha engedélyezve van).

A kijelzőn  jelenik meg, és az ajtózárr visszajelző  kialszik.

Kialszik a Start/Szünet gomb  visszajelzője.

1. A készülék kikapcsolásához nyomja meg a Be/Ki gombot .

A program befejezése után öt perccel az energiatakarékos funkció automatikusan kikapcsolja a készüléket.



Amikor ismét bekapcsolja a készüléket, akkor a kijelzőn az utoljára beállított program befejezése látható. Forgassa el a programválasztó gombot egy új ciklus beállításához.

2. Távolítsa el a ruhákat a készülékből.
3. Ellenőrizze, hogy a dob üres.
4. Hagyja egy ideig nyitva az ajtót, hogy elkerülje a penész vagy kellemetlen szagok keletkezését

## 10.14 Víz kiszivattyúzása a ciklus lejárta után

**A mosási program véget ért, de még mindig víz van a doban::**



A dob továbbra is rendszeresen forog, hogy megakadályozza a ruhák gyűrődését.

Az ajtózár visszajelző  világít. Az ajtó zárva marad.

Az ajtó kinyitásához le kell a vizet engednie:

1. Ha szükséges csökkentse a centrifugálási fordulatszámot.
2. Nyomja meg a Start/Szünet  gombot.

A készülék leereszti a vizet és centrifugál.



3. A program befejezése után kialszik az ajtózár  visszajelző, és kinyithatja az ajtót.
4. A készülék kikapcsolásához nyomja meg a Be/Ki  gombot néhány másodpercig.



A készülék körülbelül 18 óra elteltével automatikusan leereszti a vizet, és centrifugál.

## 10.15 Automatikus készenlét funkció kiegészítő funkció

A Automatikus készenlét funkció funkció az energiafogyasztás csökkentésének érdekében automatikusan kikapcsolja a készüléket, ha:

- A Start/Szünet  gomb megnyomása előtt 5 percn át nem használja a készüléket. A készülék ismételt bekapcsolásához nyomja meg a Be/Ki  gombot.
- A mosási program befejezése után 5 perccel A készülék ismételt bekapcsolásához nyomja meg a Be/Ki  gombot. A kijelzőn a legutolsó beállított program befejezési ideje látható. Forgassa el a programválasztó gombot egy új ciklus beállításához.



Ha olyan programot vagy kiegészítő funkciót állít be, melynek végén a víz a doban marad, a Automatikus készenlét funkció funkció **nem kapcsolja ki** a készüléket arra való emlékeztetőként, hogy el kell végezni a víz leeresztését.

# 11. NAPI HASZNÁLAT – MOSÁS ÉS SZÁRÍTÁS



### FIGYELMEZTETÉS!

Lásd a „Biztonság” című fejezetet.



A készülék automatikus mosó-szárító programokkal rendelkezik.

## 11.1 Kombinált mosó és szárító program



1. A készülék bekapcsolásához nyomja meg a Be/Ki gombot  néhány másodpercig.
2. Egyenként pakolja be a ruhadarabokat.

**i** A jó szárítási teljesítmény érdekében **soha ne** lépje túl a felhasználói kézikönyvben megadott maximális szárítási töltet értékeket. **Ne** állítson be olyan centrifugálási sebességet, mely alacsonyabb, mint a beállított program automatikus centrifugálási sebessége.





3. A mosószert és az öblítőt a megfelelő rekeszbe töltsé.
4. Fordítsa a programválasztó gombot a mosási programra.

A kijelzőn a különböző mosási fázisok visszajelzői láthatóak.

5. Az elérhető kiegészítő funkciók beállítása.

**i** A NonStop program már egy teljes mosási és szárítási program, és nem szükséges a Szárazsági szint  vagy a Idővezérelt szárítás  beállítása.

## 11.2 Mosás és automatikus szárítás

1. Annyiszor nyomja meg a Szárazsági szint gombot , amíg a kijelzőn az egyik szárazsági fokozat visszajelzője meg nem jelenik:
  -  Vasalószáraz;
  -  Szekrényszáraz kiegészítő funkció;
  -  Extra száraz kiegészítő funkció.

A kijelző a  visszajelzőt jeleníti meg. A kijelző a töltet alapértelmezett mennyisége alapján kiszámított mosási + szárítási ciklusok időtartamát mutatja.

**i** A jó szárítás elérése érdekében a készülék nem engedi, hogy túl alacsony centrifugálási fordulatszámot válasszon a mosandó és szárítandó ruhadarabokhoz.

2. A program elindításához nyomja meg a Start/Szünet  gombot.

A kijelzőn a beállított szárazsági fokozat visszajelzője továbbra is világít.



Az ajtó zárva visszajelző  megjelenik. A kijelző rendszeresen megjeleníti az új időtartamot.

**i** A szárítási ciklus utolsó perceiben a készülék gyűrődésmentesítő és hűtési fázist végez.

## 11.3 Mosás és időzített szárítás

A jó szárítás elérése érdekében a készülék nem engedi, hogy túl alacsony centrifugálási fordulatszámot válasszon a mosandó és szárítandó ruhadarabokhoz.

1. A szárítási idő beállításához nyomja meg a Idővezérelt szárítás  gombot. A kijelzőn 10 perc időtartam jelenik meg.

A  visszajelző megjelenik a kijelzőn. A kijelző a szárítás beállított időtartamát mutatja, például: . Néhány másodperc elteltével a kijelző a végső időtartamot  jeleníti meg, mely a mosási és szárítási ciklusok (mosási + szárítási + gyűrődésmentesítő + hűtő fázisok) teljes időtartama.

**i** Ha csupán 10 perces szárítási időtartamot állít be a mosás után, akkor a készülék a gyűrődésmentesítő és a hűtő fázis időtartamát is kiszámítja.

2. A program elindításához nyomja meg a Start/Szünet  gombot.

A  visszajelző megjelenik a kijelzőn. Az ajtó zárva. A kijelző rendszeresen megjeleníti az új időtartamot.

## 11.4 Miután a program véget ért

A készülék automatikusan leáll. A hangjelzések hallhatóak, ha engedélyezve vannak.

További részletekért olvassa el az előző, „Miután a szárítóprogram véget ért” c. fejezetet.

1. Szedje ki a ruhaneműt a dobból. Ellenőrizze, hogy a dob üres-e.

2. Hagyja egy ideig nyitva az ajtót, hogy elkerülje a penész vagy kellemetlen szagok keletkezését.

## 12. NAPI HASZNÁLAT – CSAK SZÁRÍTÁS



**FIGYELMEZTETÉS!**  
Lásd a „Biztonság” című fejezetet.





A készülék automatikus mosó-szárító programokkal rendelkezik.

### 12.1 Szárítási beállítás



**FIGYELMEZTETÉS!**  
Győződjön meg róla, hogy a vízvételi csap nyitva van.



1. A készülék bekapcsolásához nyomja meg a Be/Ki  gombot néhány másodpercig.
2. Egyenként pakolja be a ruhadarabokat.
3. Fordítsa a programválasztó gombot a kívánt szárító programra . A kijelzőn megjelenik a szárítás visszajelzője .





A jó szárítási teljesítmény érdekében **soha ne** lépje túl a felhasználói kézikönyvben megadott maximális szárítási töltet értékeket. **Ne** állítson be olyan centrifugálási sebességet, mely alacsonyabb, mint a beállított program automatikus centrifugálási sebessége.



### 12.2 Szárítás automatikus fokozatok szerint

A ruhanemű előre beállított szárazsági fokok szerint is szárítható:

1. Annyiszor nyomja meg a Szárazsági szint  gombot, amíg a kijelzőn az egyik szárazsági fokozat visszajelzője meg nem jelenik:
  -  Vasalószárás;

-  Szekrényszárás kiegészítő funkció;
-  Extra szárás kiegészítő funkció.

A kijelző a töltet alapértelmezett mennyisége alapján kiszámított időtartamot mutatja. Amennyiben a ruhanemű mennyisége kevesebb vagy több, mint az alapértelmezett érték, a készülék automatikusan beállítja az időtartamot a ciklus során.





2. A program elindításához nyomja meg a Start/Szünet  gombot. A kijelzőn megjelenik az ajtó zárva visszajelző . A szárítási visszajelző  villogni kezd.



Bizonyos típusú ruháknál nem állítható be az összes szárazsági fokozat.

### 12.3 Idővezérelt szárítás

A ruhanemű kézi időzítésű szárítással is szárítható:



1. A szárítási idő beállításához nyomja meg többször a Idővezérelt szárítás  gombot. A kijelzőn 10 perc időtartam jelenik meg.
  - A kijelző az újonnan beállított időtartamot mutatja, pl. . A gomb minden egyes megnyomására az idő értéke 5 perccel nő.
  - Néhány másodperc elteltével a kijelző az új időtartamot mutatja, pl.: . A készülék a gyűrődésmentesítő és a hűtési fázis időtartamát is kiszámítja.
2. A program elindításához nyomja meg a  Start/Szünet gombot.
  - A kijelző rendszeresen megjeleníti az új időtartamot.
  - A szárítási visszajelző  villogni kezd.

- A kijelzőn az  ajtó zárva visszajelző jelenik meg.
- i** Ha csupán 10 perc szárítási fázist állít be, akkor a készülék csak hűtési fázist hajtja végre. Amennyiben a ruhanemű még nem elég száraz, állítson be egy rövid szárítási időtartamot is.

## 12.4 A szárítási program befejezése

A készülék automatikusan megáll.

- Hangjelzések hallhatóak (ha engedélyezve vannak).
- A kijelzőn  jelenik meg.

- Kialszik a Start/Szünet  visszajelző.
- A szárítási ciklus utolsó perceiben a készülék gyűrődésmentesítő és hűtési fázist végez. Az ajtó zárva marad. Amint kialszik az ajtó zárva visszajelző , kinyitható az ajtó.

1. A készülék kikapcsolásához nyomja meg a Be/Ki  gombot néhány másodpercig.

A program befejezése után néhány perccel az energiatakarékos funkció automatikusan kikapcsolja a készüléket.

2. Távolítsa el a ruhákat a készülékből. Ellenőrizze, hogy a dob üres.
3. Hagyja egy ideig nyitva az ajtót, hogy elkerülje a penész vagy kellemetlen szagok keletkezését.

## 13. SZÖSZÖK A RUHANEMŰN

A mosási és/vagy szárító fázis során bizonyos típusú textilek, mint törőruha, gyapjú, melegítőfelső szöszölhetnek.



Ezek a szöszök a következő ciklusban ráragadhatnak a ruhaneműkre.

Ez a kellemetlenség a munkaruha esetében nagyobb eséllyel áll fenn.

A ruhák szöszösödésének elkerülése érdekében:

- Világos színű textilek (különösen kéztörő, gyapjú, melegítőfelső) mosása és szárítása után ne mosson sötét textileket, és fordítva.
- Az első mosás után szabad levegőn kitergetve szárítsa az ilyen textileket.
- Tisztítsa ki a vízleeresztő szűrőjét.
- A szárítási fázis után tisztítsa meg az üres dobot, a tömítést és az ajtó belsejét egy nedves ruhával.

### A szöszök dobból való eltávolításához, folytassa az alábbi lépésekkel:

- Űritse ki a dobot.
- Tisztítsa meg a dobot, a tömítést és az ajtó belsejét egy nedves ruhával.
- Állítsa be az öblítési programot.
- A tisztítás funkció bekapcsolásához egyidejűleg addig tartsa megnyomva a Hőmérséklet  és Szárazsági szint  gombokat, amíg a **CLE** szimbólum meg nem jelenik a kijelzőn.
- A program elindításához érintse meg a Start/Szünet  gombot.

- i** A készülék gyakori használata esetén rendszeresen futtassa le a **CLE** programot.

## 14. HASZNOS TANÁCSOK ÉS JAVASLATOK



### FIGYELMEZTETÉS!

Lásd a „Biztonság” című fejezetet.

### 14.1 A ruhatöltet

- A következők szerint válogassa szét a ruhákat: fehér, színes, műszálás, kényes és gyapjúruhák.
- Tartsa be a mosási útmutatásokat, melyek a ruhák kezelési címkéin találhatóak.

- Ne mosson együtt fehér és színes darabokat.
- Egyes színes ruhadarabok elszíneződhetnek az első mosásnál. Célszerű az első néhány mosásnál külön mosni ezeket.
- Fordítsa ki a többrétegű anyagokat, gyapjút és nyomtatott ábrákkal ellátott darabokat.
- Kezelje elő a makacs foltokat.
- Különleges mosószerezrel távolítsa el a makacs szennyeződéseket.
- Legyen körültekintő a függönyökkel. Vegye ki az akasztókat, és tegye mosószába vagy párnahuzatba a függönyöket.
- Centrifugálási szakaszban kiegyensúlyozási problémákat okozhat a nagyon kis ruhatöltet, és túlzott vibrációhoz vezethet. Ha ez történik:
  - a. szakítsa meg a programot, és nyissa ki a készülék ajtaját (lásd a „Napi használat” című fejezetet);
  - b. kézzel rendezze el a dobban a darabokat, hogy azok egyenletesen helyezkedjenek el;
  - c. nyomja meg a Start/Szünet gombot. A centrifugálási szakasz folytatódik.
- Gombolja be a párnahuzatokat, húzza össze a cipzárakat, kapcsolja be a kapcsokat és patentokat. Kösse meg az öveket, zsinégeket, cipőfűzőket, szalagokat és egyéb laza alkotóelemeket.
- Ne mossa a készülékben a nem szegett vagy szakadt ruhadarabokat. Használjon mosózsákot a kis és/vagy kényes darabok mosására (pl.: merevített melltartók, övek, harisnyanadrágok, cipőfűzők, szalagok stb.).

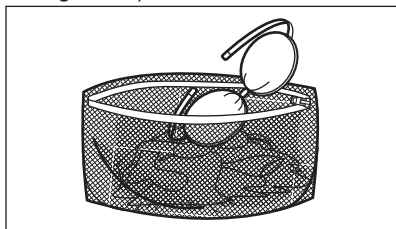

- Ūritse ki a zsebeket, és fordítsa ki a darabokat.

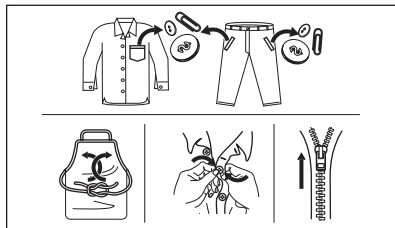

## 14.2 Makacs szennyeződések

Egyes szennyeződések esetében nem elegendő a víz és a mosószér.

Célszerű az ilyen szennyeződések a ruhadarab készülékbe tétele előtt kezelni.

Különleges folteltávolítók állnak rendelkezésre. Azt a különleges folteltávolítót használja, mely megfelel a folt és az anyag jellegének.

A ruhaneműre ne permetezzen folteltávolítót a készülék közelében, mivel károsíthatja annak műanyag alkatrészeit.



## 14.3 Mosószér fajtája és mennyisége

A mosószér fajtája és helyes adagolása nemcsak a mosás hatékonyságát befolyásolja, hanem általuk elkerülheti a pazarlást, és védi a környezetét:

- Csak mosógépek számára készült mosószereket és vegyi árukat használjon. Elsősorban tartsa be ezeket az általános szabályokat:
  - univerzális, valamennyi anyagtipushoz való mosóport használjon, a kényes szövetek kivételével. Fehér darabokhoz és a ruhanemű fertőtlenítéséhez használjon fehérítőt tartalmazó mosóport,



- valamennyi anyagfajtához, elsősorban az alacsony hőfokú (max. 60 °C-os) programokhoz való folyékony mosószeret, illetve csak gyapjú mosására szolgáló speciális mosószeret használjon.
- A mosószer fajtája és mennyisége a következőktől függ: a szövet fajtájától (kényes, gyapjú, pamut stb.), a ruhadarab színétől, a ruhatöltet méretétől, a szennyezettségi foktól, a mosási hőmérséklettől és a vízkeménységtől.
- Mindig tartsa be a mosószer vagy egyéb termékek csomagolásán található útmutatásokat, és ne lépje túl a készüléken jelzett maximális szintet (**MAX**).
- Ne keverje a különböző fajtájú mosószereket.
- A megadottnál kevesebb mosószer használjon, ha:
  - kevés ruhát mos;
  - a ruhák csak kevésbé szennyezettek;
  - a mosás során sok hab képződik.
- Ha mosószer-tablettát vagy -kapszulát használ, azt mindig a dobba tegye, ne a mosószer-adagolóba.

#### **Az elégtelen mennyiségű mosószer az alábbiakat okozhatja:**

- a mosás eredménye nem kielégítő,
- a ruhatöltet elszürkül,
- a ruhák zsírosak maradnak,
- penész jelenik meg a készülékben.

#### **A túlzott mennyiségű mosószer az alábbiakat okozhatja:**

- habzás,
- csökkent mosóhatás,
- nem megfelelő öblítés,
- nagyobb környezetterhelés.

## **14.4 Környezetvédelmi tanácsok**

A víz- és energiatakarékosság, illetve a környezet megóvása érdekében azt javasoljuk, hogy kövesse az alábbi tippeket:

- **A normál szennyezettségű ruhaneműt előmosás nélkül is** kimoshatja, mert így mosószeret, vizet és időt takarít meg (és egyben védi a környezetet!).

- A készüléket az egyes programoknál jelzett **maximális töltettel tölts meg, hogy csökkentse az energia- és vízfogyasztást.**
- Megfelelő előkezeléssel eltávolíthatja a foltokat és egyes szennyeződések; ráadásul az előkezelést követően alacsonyabb hőmérsékleten is kimoshatja a ruhákat.
- A megfelelő mennyiségű mosószer használatához tekintse át a mosószer gyártója által javasolt mennyiségeket, és ellenőrizze háztartási vízvezetékrendszerében lévő víz keménységét. Lásd a „Vízkeménység” című szakaszt.
- A választott programhoz tartozó **maximális centrifugálási sebességet** állítsa be, hogy energiát takarítson meg a szárítási fázis alatt!

## **14.5 Vízkeménység**

Ha nagy vagy közepes a vízkeménység a körzetében, akkor célszerű vízlágyítót használni a mosógépekben. Olyan körzetekben, ahol alacsony a vízkeménység, nem szükséges vízlágyító használata.

A lakhelye vízkeménységéről a helyi vízműtől kérjen tájékoztatást.

Megfelelő mennyiségű vízlágyítót alkalmazzon. Mindig tartsa be a termék csomagolásán található útmutatásokat.

## **14.6 A szárítási ciklus előkészítése**

- Nyissa ki a vízcsapot.
- Ellenőrizze, hogy a lefolyócső megfelelően a helyére van-e téve. További információkért lapozzon az üzembe helyezés fejezetre.
- A szárítóprogramok esetén használható maximális töltettel kapcsolatosan tekintse meg a programok táblázatát.

## **14.7 Szárításra nem alkalmas ruhaneműk**





**Ne állítson be szárítóprogramot az alábbi ruhaneműhöz:**

- Műszálás függönyök.

- Fémbetéttel rendelkező ruhadarabok.
- Nejlonharisnyák.
- Paplanok.
- Paplanhuzat.
- Takarók.
- Anorákok.
- Hálósásokok.
- Hajspray, körömlakklemosó vagy ehhez hasonló anyagmaradványokkal szennyezett szövetek.
- Habszivaccsal vagy habszivacshoz hasonló anyagokkal bélelt ruhadarabok.

## 14.8 Ruhanemű kezelési címkéje

A ruhanemű szárításakor tartsa be a gyártói címkén található utasításokat:

-  = Gépben szárítható
-  = A szárítás magas hőmérsékletű
-  = A szárítás alacsony hőmérsékletű
-  = Gépben nem szárítható.

## 14.9 A szárítási ciklus időtartama

A szárítási idő a következőktől függően változhat:

- az utolsó centrifugálás sebessége

- szárazsági fok
- az anyag fajtája
- a töltet tömege

## 14.10 További szárítás

Ha a szárítóprogram végén a ruhanemű még nedves, válasszon ismét egy rövid szárítási ciklust.



**FIGYELMEZTETÉS!**  
A szövetek gyűrődésének, illetve a méretváltozás elkerülése érdekében ne szárítsa túl a ruhákat.

## 14.11 Általános tanácsok

Tekintse meg a „Szárítóprogramok” táblázatot az **átlagos** szárítási időhöz. A gyakorlati tapasztalatok birtokában jobb hatásfokú szárítás érhető el. Jegyezze fel a szárítási időtartamot a korábban végrehajtott ciklusok esetében.

A sztatikus feltöltődés elkerüléséhez a szárítási ciklus végén:

1. Használjon öblítőszer a mosási ciklushoz.
2. Használjon speciális, szárítógépekhez használható öblítőszer.

A szárítóprogram befejeződése után azonnal vegye ki a ruhaneműt.

# 15. ÁPOLÁS ÉS TISZTÍTÁS



**FIGYELMEZTETÉS!**  
Lásd a „Biztonság” című fejezetet.

## 15.1 Rendszeres tisztítási ütemterv

**A rendszeres tisztítás segítségével meghosszabbítható a készülék élettartama.**

Minden ciklus után hagyja nyitva az ajtót és a mosószer-adagoló rekeszt, hogy a levegő mozoghasson, és felszárítsa a készülék belsejében a nedvességet: ez megakadályozza a penész és a kellemetlen szagok keletkezését.

Ha a készüléket hosszabb ideig nem használja: zárja el a vízcspapot, és válassza le a készüléket az elektromos hálózatról.

Rendszeres tisztítási ütemterv (tájékoztató):

Vízkömentesítés	Évente kétszer
Karbantartó mosás	Havonta egyszer
Ajtótömítés tisztítása	Kéthavonta
Dobtisztítás	Kéthavonta
Szöszök eltávolítása a dobtól	Havonta kétszer <sup>1)</sup>

Mosószer-adagoló tisztítása	Kéthavonta
A vízleeresztő szivattyú szűrőjének tisztítása	Évente kétszer
A befolyócső és a szelepleben lévő szűrő tisztítása	Évente kétszer

<sup>1)</sup> Olvassa el a „Szöszök a ruhaneműn” fejezetet.

A következő szakaszok ismertetik az egyes részegységek tisztításának módját.

## 15.2 Idegen tárgyak eltávolítása



Ürítse ki a zsebeket, és minden laza alkotóelemet kössön meg, mielőtt lefuttatja a ciklust. Olvassa el a „Ruhátöltet” c. szakaszt a „Hasznos tanácsok és javaslatok” c. fejezetben.

Minden idegen tárgyat (pl. fémkapcsot, gombot, pénzérmét stb.) távolítson el az ajtótomítésből, a szűrőkből és a dobból. Olvassa el az „Ajtótomítás kétajakos csapdával”, „Dobtisztítás”, „A vízleeresztő szivattyú tisztítása” és „A befolyócső és a szelepleben lévő szűrő tisztítása” c. szakaszokat. Szükség esetén forduljon a márkaszervizhez.

## 15.3 Külső tisztítás

Csak szappannal és meleg vízzel tisztítsa a készüléket. Hagyjon minden felületet megszáradni. Ne használjon súrolószivacsot és semmilyen dörzshatású anyagot.



**VIGYÁZAT!**  
Ne használjon alkoholt, oldószereket vagy vegyszereket.



**VIGYÁZAT!**  
Ne alkalmazzon a fémfelületeken klórtartalmú tisztítószert.

## 15.4 Vízkötelenítés

Ha nagy vagy közepes a vízkeménység a körzetében, akkor célszerű vízkötelenítőt használni a mosógépekben.

Rendszeresen ellenőrizze a dobot, hogy megakadályozza vízkő- és rozsdarészecskék képződését.

Csak mosógéphez való termékeket használjon a rozsdarészecskék eltávolítására. Ezt a ruhamosástól külön végezze.



Mindig tartsa be a termék csomagolásán található útmutatásokat.

## 15.5 Karbantartási mosás

Az alacsony hőmérsékletű programok használata esetén előfordulhat, hogy mosószer marad a dobben. Rendszeresen végezzen karbantartási mosást. Ennek elvégzéséhez:

- Szedje ki az összes ruhaneműt a dobból.
- Egy kevés mosószerrel, maximális hőmérsékleten, pamut mosására szolgáló, rövid programot használjon.

## 15.6 Ajtótomítás dupla ajakos csapdával

A készüléket **öntisztító leeresztő rendszerrel** tervezték, mely lehetővé teszi a ruhákról levaló könnyű szöszök vízzel történő leeresztését.

Rendszeresen vizsgálja meg a tömítést. Az érmék, gombok és egyéb kisméretű tárgyak a ciklus végén viszanyerhetők.

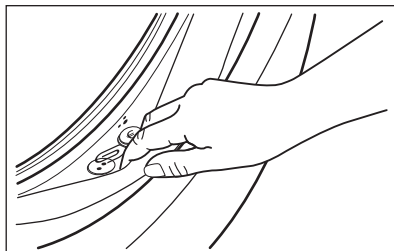

Szükség esetén tisztítsa meg ammóniatartalmú tisztítókrémrel, mely nem karcolja meg a tömítést.

- i** Mindig tartsa be a termék csomagolásán található útmutatásokat.

## 15.7 A mosószer-adagoló tisztítása

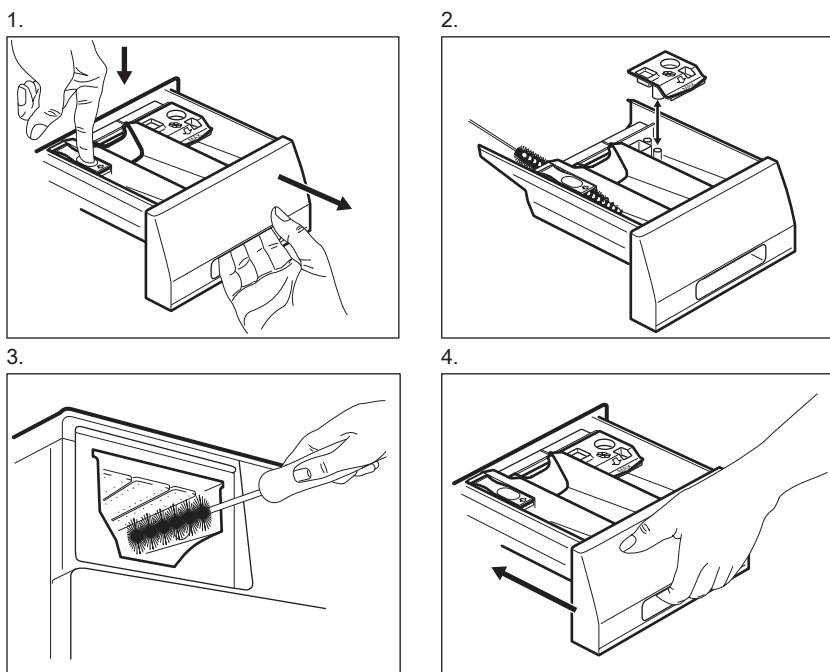

## 15.8 A lefolyósűrő tisztítása

- i** Ne tisztítsa a lefolyósűrőt, ha forró a készülékben lévő víz.

- A 2. és 3. lépéseket addig ismételje, amíg nem folyik több víz ki a készülékből.
- Mindig legyen kéznél egy rongy, amivel a kiömlött vizet felszívhatja.

1.

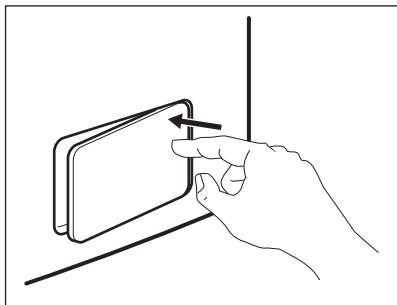

2.

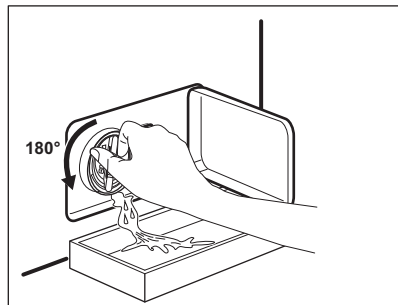

3.

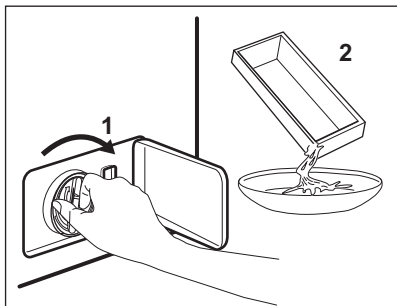

4.

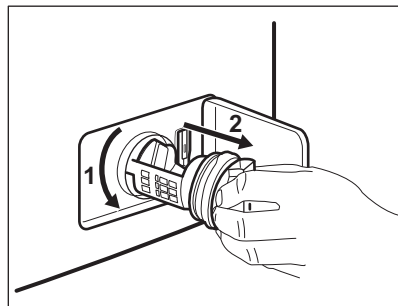

5.

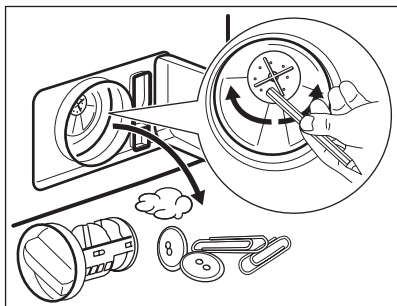

6.

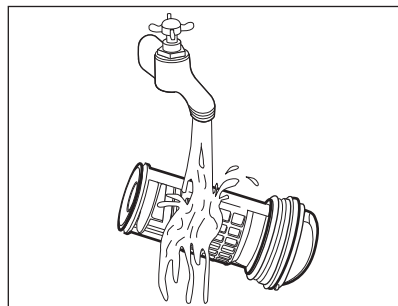

7.

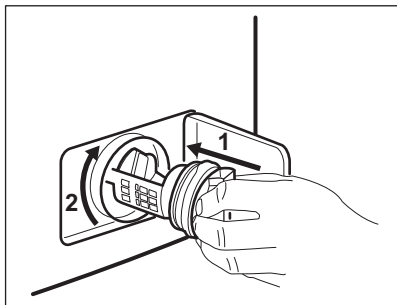

8.

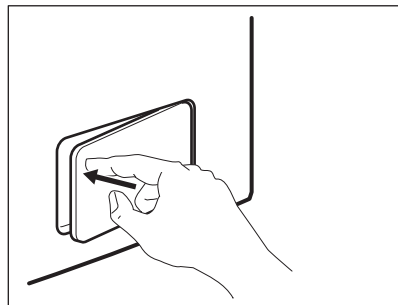

**i** Rendszeresen ellenőrizze a leeresztőszivattyú szűrőjét, hogy az tiszta-e.

**i** Ellenőrizze, hogy el lehet-e fordítani a szivattyú lapátkerekét. Ha nem forgatható, forduljon a márkaszervizhez. Ellenőrizze azt is, hogy megfelelően meghúzta-e a szűrőt a szivárgás megelőzése érdekében.

## 15.9 A befolyócső és a szelepből lévő szűrő tisztítása

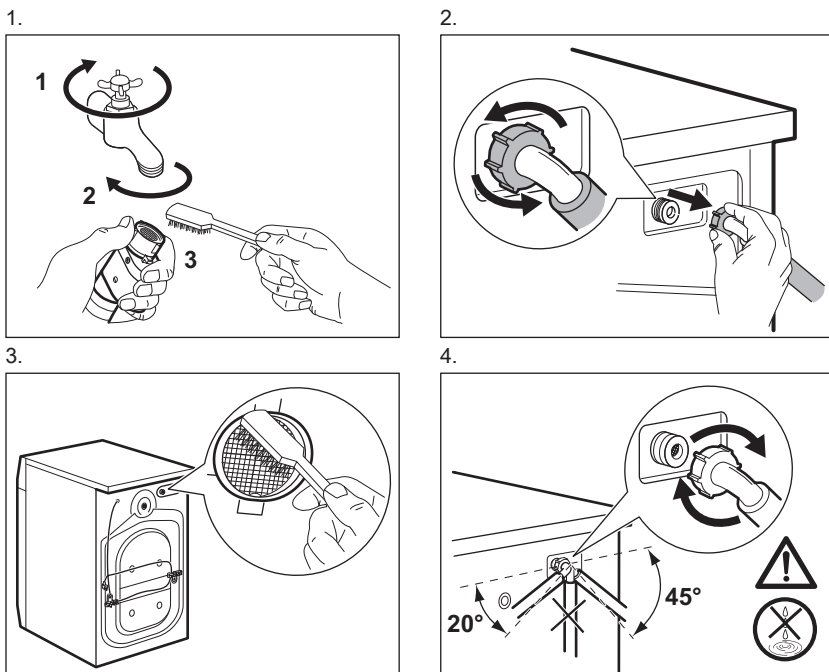

## 15.10 Vészleeresztés

Hibás működés miatt a készülék nem tudja a vizet leereszteni.

Ha ez történik, akkor végezze el „A lefolyószűrő tisztítása” című rész (1) - (8) lépéseiben leírtakat. Szükség esetén tisztítsa meg a szivattyút.

Amikor vészleeresztési eljárással engedi le a vizet, akkor ismét be kell kapcsolnia a leeresztőrendszert:

1. Öntsön 2 liter vizet a mosószertároló főmosási rekeszébe.
2. A víz leeresztéséhez indítsa el a programot.

## 15.11 Fagyveszély

Ha olyan helyen van a készülék elhelyezve, ahol 0 °C alatt lehet a hőmérséklet, akkor engedje ki a megmaradt vizet a befolyócsőből és a leeresztő szivattyúból.

1. Húzza ki a hálózati csatlakozódugót a konnektorból.
2. Zárja el a vízcsapot.
3. Tegye a befolyócső két végét egy tartályba, és hagyja a csőből kifolyni a vizet.
4. Ürítse ki a leeresztő szivattyút. Tekintse át a vészleeresztési eljárást.

5. Amikor üres a vízszivattyú, akkor szerelje ismét vissza a befolyócsövet.



### FIGYELMEZTETÉS!

Ellenőrizze, hogy magasabb-e 0 °C-nál a hőmérséklet, mielőtt ismét használja a készüléket. A gyártó nem felelős az alacsony hőmérsékletek miatt keletkező károkért.

## 16. HIBAELHÁRÍTÁS



### FIGYELMEZTETÉS!

Lásd a „Biztonság” című fejezetet.

### 16.1 Riasztási kódok és a lehetséges hibák

A készülék nem indul el vagy megáll működés közben. Először próbálja meg kiküszöbölni a hibát (lásd a táblázatokat).



### FIGYELMEZTETÉS!

Bármilyen ellenőrzés előtt kapcsolja ki a készüléket.

**Bizonyos hibák esetén a kijelzőn hibakód jelenik meg, és a**

Start/Szünet  gomb folyamatosan villoghat:

Probléma	Lehetséges megoldás
<p><b>E 10</b> A készülék nem tölti be megfelelően a vizet.</p>	<ul style="list-style-type: none"> <li>• Győződjön meg róla, hogy a vízvételi csap nyitva van.</li> <li>• Győződjön meg róla, hogy a vízvételi forrásban lévő víznyomás nem túl alacsony-e. Az erre vonatkozó információkat a helyi vízügyi hatóságoktól szerezheti be.</li> <li>• Győződjön meg róla, hogy a vízvételi csap nincs eldugulva.</li> <li>• Ellenőrizze, hogy a vízbefolyó cső nincs-e megcsavarodva, megsérülve vagy megtörve.</li> <li>• Ellenőrizze, hogy a vízbefolyó cső csatlakozása megfelelő.</li> <li>• Győződjön meg róla, hogy a bemeneti tömlő és a szelep szűrője nincs eltömődve. Nézze meg az „Ápolás és tisztítás” című részt.</li> </ul>
<p><b>E20</b> A készülék nem eresztile a vizet.</p>	<ul style="list-style-type: none"> <li>• Győződjön meg róla, hogy a szifon nincs eltömődve.</li> <li>• Ellenőrizze, hogy a vízleeresztő cső nincs-e megcsavarodva vagy megtörve.</li> <li>• Győződjön meg róla, hogy a lefolyószűrő nincs eldugulva. Szükség esetén tisztítsa a szűrőt. Nézze meg az „Ápolás és tisztítás” című részt.</li> <li>• Ellenőrizze, hogy a vízleeresztő cső csatlakozása megfelelő.</li> <li>• Állítsa be a szivattyúzás programot, ha olyan opciót választ, amelynek a végén a víz a dobban marad.</li> </ul>

<b>E40</b> A készülék ajtaja nyitva van, vagy nincs megfelelően becsukva.	<ul style="list-style-type: none"> <li>• Ellenőrizze, hogy az ajtó megfelelően be van-e zárva.</li> </ul>
<b>E91</b> Belső hiba. Nincs kommunikáció a készülék elektronikus részeségei között.	<ul style="list-style-type: none"> <li>• A program nem fejeződött be megfelelően, vagy a készülék túl korán leállt. Kapcsolja ki, majd kapcsolja be újra a készüléket.</li> <li>• Ha a riasztási kód ismét megjelenik, forduljon a márkaszervizhez.</li> </ul>
<b>EHO</b> A hálózati feszültség ingadozik.	<ul style="list-style-type: none"> <li>• Várja meg, hogy a feszültségingadozás megszűnjön.</li> </ul>
<b>EFO</b> A túlcserdulásgátló bekapcsolt.	<ul style="list-style-type: none"> <li>• Válassza le a készüléket az elektromos hálózatról, és zárja el a vízcsapot. Forduljon a márkaszervizhez.</li> </ul>

Ha a kijelző a fentiekől eltérő hibakódot mutat, kapcsolja ki, majd be a készüléket. Ha a probléma továbbra is fennáll, forduljon a márkaszervizhez.

A mosógép egyéb hibája esetén a lehetséges megoldáshoz nézze át az alábbi táblázatot.

<b>Probléma</b>	<b>Lehetséges megoldás</b>
A program nem indul el.	<ul style="list-style-type: none"> <li>• Győződjön meg róla, hogy a hálózati csatlakozó csatlakoztatva van a hálózati aljzathoz.</li> <li>• Ellenőrizze, hogy az ajtó megfelelően be van-e zárva.</li> <li>• Győződjön meg róla, hogy nincs kioldott biztosíték a biztosítékdozobban.</li> <li>• Ellenőrizze, hogy megérintette-e a Start/Szünet  gombot.</li> <li>• Ha időkésleltetés van beállítva, törölje azt, vagy várja meg a visszaszámlálás befejeződését.</li> <li>• Kapcsolja ki a Gyerekzár funkciót, ha az be van kapcsolva.</li> <li>• Ellenőrizze a kiválasztott programnál a választógomb helyzetét.</li> </ul>
A készülék megtelik vízzel, majd azonnal leereszti azt.	<ul style="list-style-type: none"> <li>• Ellenőrizze, hogy a vízleeresztő tömlő a megfelelő pozícióban van-e. Lehetséges, hogy kifolyócső túl alacsonyan helyezkedik el. Olvassa el az „Üzembe helyezési utasítás” című részt.</li> </ul>
A centrifugálási szakasz nem működik, vagy a mosási ciklus szokatlanul sokáig tart.	<ul style="list-style-type: none"> <li>• Győződjön meg róla, hogy a lefolyósűrő nincs eldugulva. Szükség esetén tisztítsa a szűrőt. Nézze meg az „Ápolás és tisztítás” című részt.</li> <li>• Rendezze el kézzel a dob tartalmát, majd indítsa újra a centrifugálási szakaszt. Elképzelhető, hogy a fennakadást egyenúlyproblémák okozzák.</li> </ul>



Probléma	Lehetséges megoldás
Víz van a padlón.	<ul style="list-style-type: none"> <li>• Győződjön meg róla, hogy a vízcsövek szorosan csatlakoznak és nincs vízszivárgás.</li> <li>• Ügyeljen arra, hogy a vízbevezető tömlő és a lefolyócső ne legyen sérült.</li> <li>• Ügyeljen arra, hogy a megfelelő mosószert és abból is a megfelelő mennyiséget használja.</li> </ul>
Nem lehet kinyitni a készülék ajtaját.	<ul style="list-style-type: none"> <li>• Ellenőrizze, hogy nem választott-e olyan mosási programot, melynél a ciklus végén a víz a dobban marad.</li> <li>• Győződjön meg róla, hogy a mosási program befejeződött.</li> <li>• Ellenőrizze, hogy a készülék kap-e tápfeszültséget.</li> <li>• Ezt a jelenséget a készülék hibája okozhatja. Forduljon a márkaszervizhez. Ha ki kell nyitnia az ajtót, alaposan olvassa el az „Ajtó nyitása vészhelyzetben” című szakaszt.</li> </ul>
A készülékből szokatlan zajok hallatszanak, valamint rázkódik.	<ul style="list-style-type: none"> <li>• Győződjön meg róla, hogy a készülék vízszintesen áll. Olvassa el az „Üzembe helyezési utasítás” című részt.</li> <li>• Győződjön meg róla, hogy a csomagolást és/vagy a szállítócsavarokat eltávolították. Olvassa el az „Üzembe helyezési utasítás” című részt.</li> <li>• Adjon még több ruhaneműt a dob tartalmához. Elképzelhető, hogy a töltet túl kicsi.</li> </ul>
A program végrehajtása során a program időtartama nő vagy csökken.	<ul style="list-style-type: none"> <li>• A ProSense System képes a program időtartamának beállítására a ruhanemű típusának és mennyiségének megfelelően. További részletekért olvassa el „A ProSense System töltetérzékelés” c. szakaszt a „Napi használat” című fejezetben.</li> </ul>
A mosási eredmény nem kielégítő.	<ul style="list-style-type: none"> <li>• Növelje a mosószert mennyiségét, vagy használjon más típusú mosószert.</li> <li>• Használjon speciális termékeket a makacs foltok eltávolításához, mielőtt a gépbe tenné a ruhákat.</li> <li>• Győződjön meg arról, hogy a megfelelő hőmérsékletet választja.</li> <li>• Csökkentse a dob töltetét.</li> </ul>
Túl sok hab képződik a dobban mosás közben.	<ul style="list-style-type: none"> <li>• Csökkentse a mosószert mennyiségét.</li> </ul>
A mosási ciklus után mosószermaradványok találhatóak a adagolófiókban.	<ul style="list-style-type: none"> <li>• Ellenőrizze, hogy a terelőlap megfelelő helyzetű-e (FELFELÉ álljon mosópornál, LEFELÉ álljon folyékony mosószernél).</li> <li>• Ellenőrizze, hogy a mosószert-adagolót a jelen használati utasításban leírtaknak megfelelően használta-e.</li> </ul>
A dob üres, a kijelzőn mégis az szerepel, hogy némi töltet van benne.	<ul style="list-style-type: none"> <li>• Nyomja meg a Be/Ki  gombot a készülék kikapcsolásához, majd kapcsolja be újra a tárázás elvégzéséhez.</li> </ul>

Probléma	Lehetséges megoldás
A dob teli, a kijelző mégis 0,0 kg töltetet mutat.	<ul style="list-style-type: none"> <li>Azelőtt töltötte meg a dobot, hogy bekapcsolta volna a készüléket. A készülék kikapcsolásához nyomja meg a Be/Ki  gombot.</li> <li>Úrítse ki a dobot, és kövesse a szükséges lépéseket. (Nézze meg „A mosnivaló betöltése” című részt.)</li> </ul>
A készülék nem szárít vagy nem szárít kielégítően.	<ul style="list-style-type: none"> <li>Fordítsa a vízcsapot nyitott állásba.</li> <li>Győződjön meg róla, hogy a lefolyószűrő nincs eldugulva.</li> <li>Csökkentse a töltet mennyiségét.</li> <li>Győződjön meg róla, hogy a helyes ciklust állította be; szükség esetén adjon meg ismét egy rövidebb szárítási időt.</li> </ul>
A ruhák teli vannak különböző színű szöszökkel.	<p>A korábbi ciklusban mosott ruhák eltérő színű szöszöket eredményeztek:</p> <ul style="list-style-type: none"> <li>A szárítási szakasz segít a szöszök mennyiségének csökkentésében.</li> <li>Tisztítsa meg a ruhákat egy szöszeltávolítóval.</li> </ul> <p>Ha különösen nagy mennyiségű szösz található a dobben, futtasson le egy speciális programot annak tisztítására (további részletekért lapozza fel a „Szöszös anyagok” bekezdést).</p>

Ellenőrzés után kapcsolja be a készüléket. A program a megszakítás pillanatától indul tovább.

Ha a probléma ismét jelentkezik, akkor forduljon a márkaszervizhez.

A márkaszerviz számára szükséges adatok az adattáblán találhatóak.

## 16.2 Ajtó nyitása vészhelyzetben

Áramszünet vagy a készülék meghibásodása esetén a készülék ajtaja zárva marad. Az áramkimaradás megszűnése után a mosóprogram folytatódik. Ha meghibásodás esetén az ajtó zárva marad, kinyitása a vészhelyzeti nyitás funkcióval végezhető el.

Az ajtó kinyitása előtt:



**VIGYÁZAT!**  
Ellenőrizze, hogy a víz hőmérséklete nem túl magas-e és a mosás alatt álló ruha nem forró-e. Szükség esetén várja meg, hogy lehűljenek.



**VIGYÁZAT!**  
Ellenőrizze, hogy a dob nem forog-e. Szükség esetén várja meg, hogy a dob megálljon.



Ellenőrizze, hogy a víz szintje a dobben nem túl magas-e. Szükség esetén végezzen vészleeresztést (lásd a „Vészleeresztés” szakaszt az „Ápolás és tisztítás” című fejezetben).

Az ajtó kinyitásához a következők szerint járjon el:

1. Nyomja meg a Be/Ki  gombot a készülék kikapcsolásához.
2. Húzza ki a dugaszt a hálózati aljzataból.
3. Nyissa ki a szűrőfedelelet.
4. Húzza le egyszer a vésznyitó elemet. Húzza le még egyszer, majd tartsa

lehúzva a vésznyitó elemet, és közben nyissa ki a készülék ajtaját.

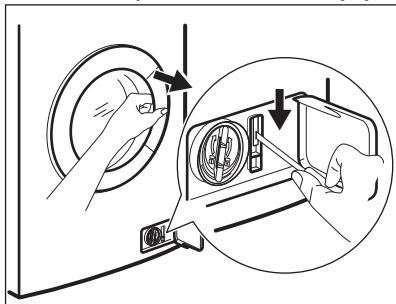

5. Vegye ki a ruhákat, majd zárja be a készülék ajtaját.
6. Zárja be a szűrőfedelelet.

## 17. FOGYASZTÁSI ÉRTÉKEK

### 17.1 Bevezetés



Ez a használati útmutató két különböző táblázatot tartalmaz, hogy megkönnyítse az egyik rendelkezésről a másik rendelkezésre való fokozatos átállást:

- A 96/60/EC sz. irányelv (érvényes: 2021. február 28-ig) a mosási és szárítási ciklusok **A** és **G** közötti energiahatékonysági osztályait ismertető energiahatékonysági címkére vonatkozik.
- Az EU 2019/2023 sz. rendelete (érvényes: 2021. március 1-től) azon energiahatékonysági címkére vonatkozik, mely a teljes mosási és szárítási ciklushoz, valamint a kizárólag mosási ciklushoz kapcsolódó, **A** és **G** közötti kettős skálán elhelyezkedő energiahatékonysági osztályokat mutatja be az EU 2019/2014 sz. rendeletének megfelelően.



Az energiahatékonysági címkére vonatkozó részletes tájékoztatásért keresse fel a [www.theenergylabel.eu](http://www.theenergylabel.eu) weboldalt.



A készülékhez mellékelt energiahatékonysági címkén található QR-kód a készülék EU EPREL adatbázisban szereplő teljesítményével kapcsolatos adatokra mutató hivatkozást tartalmaz. A későbbi tájékozódás érdekében tartsa meg az energiahatékonysági címkét a használati útmutatóval és a készülékhez mellékelt minden egyéb dokumentummal együtt. Ugyanezek az adatok az EPREL adatbázisban is megtalálhatók a <https://eprel.ec.europa.eu> hivatkozás, továbbá a készülék adattábláján levő modellnév és termékszám segítségével. Az adattábla elhelyezkedésével kapcsolatban olvassa el a „Termékleírás” című fejezetet.

## 17.2 Magyarázat

<b>kg</b>	Ruhatöltet.	<b>h:mm</b>	Program időtartama.
<b>kWh</b>	Energiafogyasztás.	<b>°C</b>	Hőmérséklet a ruhaneműben.
<b>Liter</b>	Vízfelhasználás.	<b>ford./perc</b>	Centrifugálás fordulatszáma.
<b>%</b>	Maradék nedvesség a ciklus befejezésekor. Minél nagyobb a centrifugálás fordulatszáma, annál erősebb a zaj, és annál kevesebb a maradék nedvesség a mosási ciklus befejezésekor..		



Az értékeket és a program időtartamát számos tényező befolyásolhatja, mint pl. a szoba hőmérséklete, a víz hőmérséklete és nyomása, a ruhatöltet típusa és mennyisége, valamint a tápfeszültség, továbbá az is, ha módosítja a program alapértelmezett beállítását.

## 17.3 Az Európai Bizottság 2019/2023 számú rendeletének megfelelően

Csak mosás

Eco 40-60 program	kg	kWh	Liter	h:mm	%	°C	ford./perc <sup>1)</sup>
Teljes töltet	8	1.180	60	3:30	50	46	1551
Fél töltet	4	0.780	45	2:40	50	40	1551
Negyed töltet	2	0.475	35	2:40	54	33	1551

1) Maximális centrifugálási fordulatszám.

## Mosási és szárítási ciklus

Eco 40-60 program és Szekrény-száraz fokozat	kg	kWh	Liter	h:mm	%	°C	ford./perc <sup>1)</sup>
Teljes töltet	4	3.215	68	6:15	0	41	1551
Fél töltet	2	1.825	48	4:35	0	37	1551

<sup>1)</sup> Maximális centrifugálási fordulatszám.

## 17.4 A 96/60/EC számú irányelvnek megfelelően

Pamut energiatakarékos program	Töltet (kg)	Energiafogyasztás (kWh)	Vízfogyasztás (liter)	Program hozzávetőleges időtartama (percben)
Eco 40-60 60 °C-on	8	1.08	63	241

## 17.5 Normál programok - Csak mosás



Ezek az értékek csak tájékoztató jellegűek.

Program	kg	kWh	Liter	h:mm	%	°C	ford./perc <sup>1)</sup>
Cottons <sup>2)</sup> 95 °C	8	2.15	90	3:25	44	85	1600
Cottons 60 °C	8	1.25	85	3:00	44	55	1600
Cottons <sup>3)</sup> 20 °C	8	0.35	85	2:45	44	20	1600
Synthetics 40 °C	3	0.65	50	1:45	35	40	1200
Delicates <sup>4)</sup> 30 °C	2	0.30	40	1:25	35	30	1200

Program	kg	kWh	Liter	h:mm	%	°C	ford./perc <sup>1)</sup>
Wool 30 °C	1.5	0.25	60	1:05	30	30	1200

- 1) A centrifugálási fordulatszám referencia visszajelzője.
- 2) Erősen szennyezett szövetek mosásához alkalmas.
- 3) Enyhén szennyezett pamut ruhadarabok mosására alkalmas.
- 4) Gyors mosási ciklusként is használható enyhén szennyezett ruhaneműhöz.

## 17.6 Normál programok - Mosás és szárítás





Ezek az értékek csak tájékoztató jellegűek.

Program	kg	kWh	Liter	h:mm	%	°C	ford./perc <sup>1)</sup>
Synthetics 40 °C	3	2.00	75	4:00	1	40	1200

- 1) A centrifugálási fordulatszám referencia visszajelzője.

## 18. KÖRNYEZETVÉDELMI TUDNIVALÓK

A  következő jelzéssel ellátott anyagokat hasznosítsa újra. Újrahasznosításhoz tegye a megfelelő konténerekbe a csomagolást. Járuljon hozzá környezetünk és egészségünk védelméhez, és hasznosítsa újra az elektromos és elektronikus hulladékot. A

 tiltó szimbólummal ellátott készüléket ne dobja a háztartási hulladék közé. Juttassa el a készüléket a helyi újrahasznosító telepre, vagy lépjen kapcsolatba a hulladékkezelésért felelős hivatallal.



[www.aeg.com/shop](http://www.aeg.com/shop)



157036400-A-452020



**AEG**