

EVL8E00X
EVL8E00Z
KVLBE00X



HU Kombinált mikrohullámú sütő

Használati útmutató

Hozza ki legtöbbet készülékéből!



Használja a fényképes termékregistrációt az electrolux.com/register oldalon, így gyorsan hozzáfér a használati útmutatóhoz és megnézheti a rövid termékbemutató videókat.



Electrolux

TARTALOM

1. BIZTONSÁGI INFORMÁCIÓK.....	3
2. BIZTONSÁGI UTASÍTÁSOK.....	5
3. TERMÉKLEÍRÁS.....	8
4. KEZELŐPANEL.....	9
5. AZ ELSŐ HASZNÁLAT ELŐTT.....	11
6. NAPI HASZNÁLAT.....	11
7. ÓRAFUNKCIÓK.....	16
8. AUTOMATIKUS PROGRAMOK.....	17
9. TARTOZÉKOK HASZNÁLATA.....	18
10. TOVÁBBI FUNKCIÓK.....	18
11. HASZNOS TANÁCSOK ÉS JAVASLATOK.....	20
12. ÁPOLÁS ÉS TISZTÍTÁS.....	39
13. HIBAE LHÁRÍTÁS.....	40
14. ENERGIAHATÉKONYSÁG.....	42

GONDOLUNK ÖNRE

Köszönjük, hogy Electrolux terméket vásárolt. Ön olyan készülék tulajdonosa lett, mely mögött több évtizedes szakmai tapasztalat és innováció áll. Rendkívüli tudását és stílusos megjelenését az Ön igényei ihlették. Valahányszor csak használja, biztos lehet abban, hogy a benne foglalt tudás a siker garanciája. Köszöntjük az Electrolux világában!

Látogassa meg a weboldalunkat:



Kezelési tanácsok, kiadványok, hibaelhárító, szerviz információk:
www.electrolux.com/webselfservice



További előnyökért regisztrálja készülékét:
www.registerelectrolux.com



Kiegészítők, segédanyagok és eredeti alkatrészek vásárlása a készülékhez:
www.electrolux.com/shop

VÁSÁRLÓI TÁMOGATÁS ÉS SZERVIZ

Kizárólag eredeti alkatrészek használatát javasoljuk.

Ha készülékével a szervizhez fordul, legyenek kéznél az alábbi adatok: Típus, termékszám, sorozatszám.

Ezek az információk az adattáblán olvashatók.

 Figyelmeztetés - Biztonsági információk

 Általános információk és hasznos tanácsok

 Környezetvédelmi információk

A változtatások jogát fenntartjuk.

1. ⚠ BIZTONSÁGI INFORMÁCIÓK

Az üzembe helyezés és használat előtt gondosan olvassa el a mellékelt útmutatót. A gyártó nem vállal felelősséget a helytelen beszerelés vagy használat miatt keletkezett sérülésekért és károkért. Tartsa biztonságos és elérhető helyen az útmutatót, hogy szükség esetén mindig a rendelkezésére álljon.

1.1 Gyermek és fogyatékkal élő személyek biztonsága

- A készüléket 8 év feletti gyermekek és csökkent fizikai, értelmi vagy mentális képességű, illetve megfelelő tapasztalatok vagy ismeretek híján lévő személyek csak felügyelettel, vagy a készülék biztonságos használatára vonatkozó megfelelő tájékoztatás esetén használhatják.
- A 3-8 éves gyermekek, illetve a súlyos, komplex fogyatékkal élő személyek állandó felügyelet nélkül nem tartózkodhatnak a készülék közelében.
- 3 évesnél fiatalabb gyermekek kizárólag folyamatos felügyelet mellett tartózkodhatnak a készülék közelében.
- Ne engedje, hogy gyermekek játsszanak a készülékkel
- Minden csomagolóanyagot tartson távol a gyermekektől, és megfelelően dobja azokat hulladékba.
- A gyermekeket és kedvenc háziállatokat tartsa távol a készüléktől működés közben, és működés után, lehűléskor. A készülék elérhető részei forróak.
- Ha rendelkezik gyermekbiztonsági zárral a készülék, akkor azt be kell kapcsolni.
- Gyermekek felügyelet nélkül nem végezhetnek tisztítási vagy karbantartási tevékenységet a készüléken.

1.2 Általános biztonság

- A készülék üzembe helyezését és a hálózati kábel cseréjét csak képesített személy végezheti el.
- **FIGYELMEZTETÉS:** Használat közben a készülék és az elérhető részek nagyon felforrósodhatnak. Legyen óvatos, hogy ne érjen a fűtőelemekhez.
- Amikor a sütőből kiveszi vagy behelyezi az edényeket, mindig használjon konyhai edényfogó kesztyűt.
- Bármilyen karbantartás megkezdése előtt húzza ki a készülék hálózati dugaszát a fali aljzatból.
- Az izzó cseréje előtt győződjön meg arról, hogy a készülék ki van kapcsolva, hogy megelőzze áramütést.
- A készülék tisztításához ne használjon nagy nyomású gőzt.
- Ne használjon súrolószert vagy éles fém kaparóeszközt a sütőajtó üvegének tisztítására, mivel ezek megkarcolhatják a felületet, ami az üveg megrepedését eredményezheti.
- Ha a hálózati kábel megsérül, azt a gyártónak vagy a márkaszerviznek vagy más hasonlóan képzett személynek kell kicserélnie, nehogy elektromos veszélyhelyzet álljon elő.
- Ne indítsa el üresen a készüléket. A sütőtérben levő fém alkatrészek szikraképződést okozhatnak.
- Fémből készült étel- és italtároló edények nem használhatók mikrohullámú sütéshez. Ez a szabály nem érvényes akkor, ha a gyártó megadja azon fém tárolóedények méretét és alakját, melyek alkalmasak mikrohullámú sütéshez.
- A sütőajtó vagy az ajtó tömítések sérülése esetén ne használja a készüléket mindaddig, amíg azt a jótállási jegyben feltüntetett szerviz szakembere meg nem javította.
- Kizárólag szakember végezhet bármely olyan javítást, mely a mikrohullámú energia ellen védelmet nyújtó burkolat eltávolításával jár.

- Ne melegítsen folyadékot vagy egyéb élelmiszert lezárt edényben. Ezek ilyenkor felrobbanhatnak.
- Csak olyan edényeket használjon, amelyek mikrohullámú sütőben való használatra alkalmasak.
- Ha műanyag, illetve papír dobozban melegít ételt, a meggyulladás elkerülése érdekében tartsa szemmel a készüléket.
- A készüléket élelmiszerek és italok melegítésére tervezték. Az élelmiszerek vagy ruhaneműk szárítása, valamint a melegítőpárnák, lábbelik, szivacsok, nedves konyharuhák és hasonlóak melegítése sérüléshez, felgyulladásához vagy tűzhez vezethet.
- Ha a készülék füstöt bocsát ki, kapcsolja ki, vagy húzza ki a dugót a konnektorból, és tartsa az ajtót zárva, hogy elfojtsa az esetleges lángokat.
- Az italok mikrohullámmal történő melegítése késleltetett kifutásos forrást eredményezhet. Ezért óvatosan járjon el az edény kezelésekor.
- A cumis üvegek, valamint a bébiételes üvegek tartalmát fogyasztás előtt fel kell rázni, és az égési sérülések elkerülése érdekében ellenőrizni kell azok hőmérsékletét.
- A friss vagy főtt egész tojás a héjában nem melegíthető a mikrohullámú sütővel, mivel az, akár a melegítést követően is, felrobbanhat.
- A készüléket rendszeresen tisztítani kell, és az ételmaradékokat el kell távolítani.
- A rendszeres tisztítás hiánya a felületek állapotának gyengüléséhez vezethet, ami káros befolyással lehet a készülék élettartamára, és veszélyes helyzetekhez vezethet.

2. BIZTONSÁGI UTASÍTÁSOK

2.1 Üzembe helyezés



FIGYELMEZTETÉS!

A készüléket csak képesített személy helyezheti üzembe.

- Távolítsa el az összes csomagolóanyagot.
- Ne helyezzen üzembe, és ne is használjon sérült készüléket.

- Tartsa be a készülékhez mellékelt üzembe helyezési útmutatóban foglaltakat.
- A készülék nehéz, ezért legyen körültekintő a mozgatásakor. Mindig használjon munkavédelmi kesztyűt és zárt lábbelít.
- Soha ne húzza a készüléket a fogantyújánál fogva.
- Tartsa meg a minimális távolságot a többi készüléktől és egységtől.
- A készüléket az üzembe helyezési követelményeknek megfelelő, biztonságos helyre telepítse.
- A készülék elektromos hűtőrendszerrel van felszerelve. Hálózati tápfeszültségről kell működtetni.

2.2 Elektromos csatlakoztatás



FIGYELMEZTETÉS!

Tűz- és áramütésveszély.

- Minden elektromos csatlakoztatást szakképzett villanyszerelőnek kell elvégeznie.
- A készüléket kötelező földelni.
- Ellenőrizze, hogy az adattáblán szereplő adatok megfelelnek-e a helyi elektromos hálózat paramétereinek.
- Mindig megfelelően felszerelt, áramütés ellen védett aljzatot használjon.
- Ne használjon hálózati elosztókat és hosszabbító kábeleket.
- Ügyeljen a hálózati csatlakozódugó és a hálózati kábel épségére. Amennyiben a készülék hálózati vezetékét ki kell cserélni, a cserét márkaszervizünknél végeztesse el.
- Ügyeljen arra, hogy a hálózati kábelek ne kerüljenek közel, illetve ne érjenek hozzá a készülék ajtajához, különösen akkor, ha az forró.
- A feszültség alatt álló és szigetelt alkatrészek érintésvédelmi részeit úgy kell rögzíteni, hogy szerszám nélkül ne lehessen eltávolítani azokat.
- Csak az üzembe helyezés befejezése után csatlakoztassa a hálózati csatlakozódugót a hálózati csatlakozóaljzatba. Ügyeljen arra, hogy a hálózati dugasz üzembe

helyezés után is könnyen elérhető legyen.

- Amennyiben a hálózati konnektor rögzítése laza, ne csatlakoztassa a csatlakozódugót hozzá.
- A hálózati vezeték kihúzásakor soha ne vezetékét húzza. A kábelt mindig a csatlakozódugónál fogva húzza ki.
- Kizárólag megfelelő szigetelőberendezést alkalmazzon: hálózati túlterhelésvédő megszakítót, biztosítékot (a tokból eltávolított csavaros típusú biztosítékot), földzárlatkilodót és védőrelét.
- Az elektromos készüléket szigetelőberendezéssel kell ellátni, amely lehetővé teszi, hogy minden fázison leválassza a készüléket az elektromos hálózatról. A szigetelőberendezésnek legalább 3 mm-es érintkezőtávolsággal kell rendelkeznie.
- A készülék megfelel az EGK irányelveinek.

2.3 Használat



FIGYELMEZTETÉS!

Sérülés-, égés-, áramütés- és robbanásveszély.

- Ez a készülék kizárólag háztartási célokra használható.
- Ne változtassa meg a készülék műszaki jellemzőit.
- Ellenőrizze, hogy a készülék szellőzőnyílásai nincsenek-e lezárva.
- Működés közben tilos a készüléket felügyelet nélkül hagyni.
- Minden használat után kapcsolja ki a készüléket.
- Körültekintően járjon el, ha működés közben kinyitja a készülék ajtaját. Forró levegő távozhat a készülékből.
- Ne működtesse a készüléket nedves kézzel, vagy amikor az vízzel érintkezik.
- Ne gyakoroljon nyomást a nyitott ajtóra.
- Ne használja a készüléket munka- vagy tárolófelületként.
- Óvatosan nyissa ki a készülék ajtaját. Az alkoholtartalmú alkotóelemek alkoholos levegőelegyet hozhatnak létre.

- Ügyeljen arra, hogy szikra vagy nyílt láng ne legyen a készülék közelében, amikor kinyitja az ajtót.
- Ne tegyen gyúlékony anyagot vagy gyúlékony anyaggal szennyezett tárgyat a készülékbe, annak közelébe, illetve annak tetejére.
- A sütő előmelegítéséhez ne használja a mikrohullám funkciót.



FIGYELMEZTETÉS!

A készülék károsodásának veszélye áll fenn.

- A zománc elszíneződésének vagy károsodásának megakadályozása érdekében:
 - ne tegyen alufóliát közvetlenül a készülék sütőterének aljára.
 - ne engedjen vizet a forró készülékbe.
 - a főzés befejezése után ne tárolja a nedves edényeket vagy az ételt a készülékben.
 - a tartozékok kivételek vagy berakásakor óvatosan járjon el.
- A zománc vagy rozsdamentes acél elszíneződése nincs hatással a készülék teljesítményére.
- A nagy nedvességtartalmú sütemények esetében mély tepsit használjon a sütéshez. A gyümölcsök leve maradandó foltokat ejthet.
- A készülék kizárólag ételkészítési célokat szolgál. Tilos bármilyen más célra, például helyiség fűtésére használni.
- A művelet közben a sütő ajtaja legyen csukva.
- Ha a készüléket bútorlap (pl. ajtó) mögött helyezi el, ügyeljen arra, hogy az ajtó soha ne legyen becsukva, amikor a készülék működik. A hő és a nedvesség felhalmozódhat a zárt bútorlap mögött, és ennek következtében károsodhat a készülék, a készüléket magában foglaló egység vagy a padló. Használat után ne csukja be addig a bútorlapot, míg a készülék teljesen le nem hűlt.

2.4 Tisztítás és ápolás



FIGYELMEZTETÉS!

Személyi sérülés, tűz vagy a készülék károsodásának veszélye áll fenn.

- Karbantartás előtt kapcsolja ki a készüléket, és húzza ki a hálózati csatlakozódugót a csatlakozóaljzatból.
- Ellenőrizze, hogy lehűlt-e a készülék. Máskülönben fennáll a veszély, hogy az üveglapok eltörnek.
- A sütőajtó sérült üveglapját haladéktalanul cserélje ki. Forduljon a márkaszervizhez.
- Legyen óvatos, amikor az ajtót leszereli a készülékről. Az ajtó nehéz!
- Minden használat után törölje szárazra a sütőteret és a sütőajtót. A készülék működése során képződött gőz lecsapódik a sütőtér falain és korróziót okozhat.
- Rendszeresen tisztítsa meg a készüléket, hogy elkerülje a felület károsodását.
- A mikrohullámú funkció működésekor a készülékben maradt zsír vagy étel tüzet és elektromos szikraképződést okozhat.
- A készüléket puha, nedves ruhával tisztítsa. Csak semleges tisztítószer használjon. Ne használjon semmilyen súrolószert, súrolószivacsot, oldószert vagy fém tárgyat.
- Amennyiben sütőtisztító aeroszolt használ, tartsa be a tisztítószer csomagolásán feltüntetett biztonsági utasításokat.
- Ne tisztítsa a katalitikus zománcreteget (ha van) semmilyen mosószerrel.

2.5 Belső világítás



FIGYELMEZTETÉS!

Vigyázat! Áramütés-veszély!

- A készüléknél használt izzó vagy halogén lámpa csak háztartási készülékeknek alkalmazható. Otthona világítására ne használja.
- A lámpa cseréje előtt húzza ki a hálózati dugaszt a hálózati aljzatból.

- Kizárólag az eredetivel megegyező műszaki jellemzőkkel rendelkező lámpát használjon.

2.6 Szerviz

- A készülék javítását bízza a márkaszervizre.
- Csak eredeti pótalkatrészeket használjon.

2.7 Ártalmatlanítás



FIGYELMEZTETÉS!

Sérülés- vagy fulladásveszély.

- Válassza le a készüléket az elektromos hálózatról.
- A készülék közelében vágja át a hálózati kábelt, és tegye a hulladékba.
- Szerelje le az ajtókilincset, hogy megakadályozza gyermekek és kedvenc állatok készülékben rekedését.

3. TERMÉKLEÍRÁS

3.1 Általános áttekintés

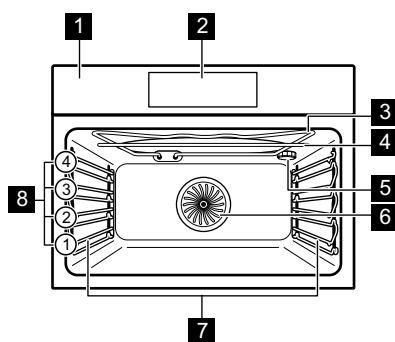

- 1 Kezelőpanel
- 2 Elektronikus programkapcsoló
- 3 Fűtőbetét
- 4 Mikrohullám-generátor
- 5 Sütőtér világítás
- 6 Ventilátor
- 7 Polcvezető sín, eltávolítható
- 8 Polcszintek

3.2 Kiegészítők

Huzalpolc

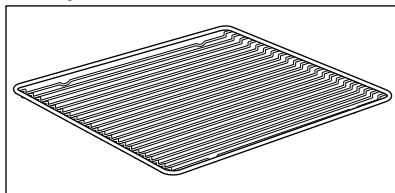

Főzőedényekhez, tortaformákhoz, sütőedényekhez.

Sütőtepsi

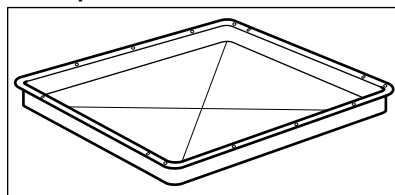

Tortákhoz és süteményekhez.

4. KEZELŐPANEL

4.1 Elektronikus programkapcsoló

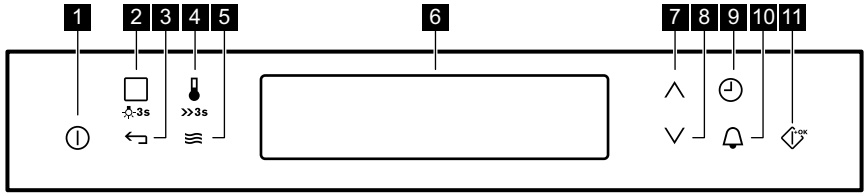

A készülék működtetéséhez használja az érzékelőmezőket. Ha nem láthatóak, bekapcsolásukhoz érintse meg a ① mezőt.

Érzékelőmező	Funkció	Megjegyzés
1	BE / KI	A készülék be- és kikapcsolása.
2	Sütőfunkciók vagy Receptek	Érintse meg egyszer az érzékelőmezőt egy sütőfunkció vagy a következő menü kiválasztásához: Receptek. Érintse meg ismét az érzékelőmezőt a következő menük közötti váltáshoz: Sütőfunkciók, Receptek. A sütővilágítás bekapcsolásához vagy kikapcsolásához érintse meg 3 másodpercig az érzékelőmezőt.
3	Vissza gomb	Visszalépés egy szinttel a menüben. A főmenü megjelenítéséhez érintse meg 3 másodpercig a mezőt.
4	Hőmérséklet-választó	A sütő hőmérsékletének beállításához vagy a készüléken belüli jelenlegi hőmérséklet kijelzéséhez. Érintse meg a mezőt 3 másodpercig a következő funkció indításához vagy leállításához: Gyors Felfűtés.
5	Mikrohullám funkció	A Mikrohullám funkció bekapcsolása. Ha a mikrohullám funkciót ezzel a funkcióval használja: Időtartam 7 percnél hosszabb ideig, illetve kombi üzemmódban, a mikrohullámú teljesítményfokozat beállítása nem lehet 600 Wattnál nagyobb.
6 -	Kijelző	A készülék aktuális beállításait mutatja.
7	Fel gomb	Mozgás felfelé a menüben.
8	Le gomb	Mozgás lefelé a menüben.

Érzékelő	Funkció	Megjegyzés
9 	Idő és további funkciók	Más funkciók beállításához. A sütőfunkció működésekor érintse meg az érzékelőmezőt az időkapcsoló vagy a következő funkciók beállításához: Funkciózár, Kedvencek, Melegen Tartás, Set + Go.
10 	Percszámláló	A következő funkció beállítása: Percszámláló.
11 	OK/Mikrohullám gyorsindítás	Választás vagy beállítás megerősítése. A Mikrohullám funkció bekapcsolása. Ezt kikapcsolt készülék mellett is használhatja.

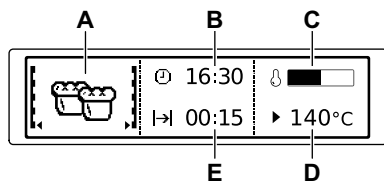

4.2 Kijelző



- A. Sütőfunkció vagy mikrohullámú funkció
- B. Óra
- C. Felfűtés visszajelző
- D. A mikrohullám hőmérséklete vagy teljesítménye
- E. Egy funkció időtartama vagy befejezési ideje

A kijelző egyéb visszajelzői:

Szimbólum	Funkció	Funkció
	Percszámláló	A funkció működik.
	Óra	A pontos időt mutatja a kijelző.
	Időtartam	A kijelző a sütéshez szükséges időtartamot jeleníti meg.
	Befejezés	A kijelző a sütés befejezési idejét jeleníti meg.
	Hőmérséklet	A kijelző a hőmérsékletet mutatja.
	Idő Kijelzés	A kijelzőn ellenőrizhető, milyen hosszan működik a sütőfunkció. Nyomja meg egyszerre a  és  gombot az idő törléséhez.
	Felfűtés visszajelző	A kijelző a sütő hőmérsékletét jelzi.
	Gyors Felfűtés	A funkció be van kapcsolva. Csökkenti a felfűtési időt.

Szimbólum		Funkció
	Súlyautomatika	A kijelző azt jelzi, hogy a súlyautomatika rendszer aktív, vagy a súly módosítható.
	Melegen Tartás	A funkció be van kapcsolva.

5. AZ ELSŐ HASZNÁLAT ELŐTT



FIGYELMEZTETÉS!

Lásd a „Biztonság” című fejezetet.

5.1 Kezdeti tisztítás

Vegyen ki a sütőből minden tartozékot és kivehető polctartót.



Lásd az „Ápolás és tisztítás” című fejezetet.

Az első használat előtt tisztítsa meg a sütőt és a tartozékokat.

Helyezze vissza a tartozékokat és a kivehető polctartókat az eredeti helyükre.

5.2 Első csatlakoztatás

A sütő legelső, vagy áramkimaradás utáni csatlakoztatásakor be kell állítania a nyelvet, a kijelző kontrasztot, kijelző fényerőt és a pontos időt.

1. Az érték beállításához nyomja meg a  vagy  gombot.
2. A megerősítéshez nyomja meg az  gombot.



6. NAPI HASZNÁLAT



FIGYELMEZTETÉS!

Lásd a „Biztonság” című fejezetet.

6.1 Navigálás a menükben





1. Kapcsolja be a sütőt.
2. A menü beállításához nyomja meg a  vagy  gombot.
3. Nyomja meg a  gombot az almenük behívásához vagy a beállítás elfogadásához.



Bármelyik ponton vissza tud jutni a főmenübe a  gombbal.

6.2 A menük áttekintése

Főmenü





Szimbólum / Menüelem	Alkalmazás
 Sütőfunkciók	A sütőfunkciók listáját tartalmazza.
 Receptek	Az automatikus programok listáját tartalmazza.
 Kedvencek	A felhasználó által létrehozott kedvenc süti programok listáját tartalmazza.
 Alapbeállítások	A készülék konfigurációjának beállítására szolgál.
 Speciális Beállítások	A további sütőfunkciók listáját tartalmazza.

Almenü a következőhöz:**Alapbeállítások**

Szimbólum / Menüelem	leírása
 Óra beállítása	A pontos idő beállítása az órán.
 Idő Kijelzés	BE állapotban a kijelzőn a pontos idő látható, miután kikapcsolja a sütőt.
 Set + Go	Beállít egy sütőfunkciót, melyet később a kezelőpanel bármelyik szimbólumának egyetlen érintésével elindíthat.
 Melegen Tartás	A sütés befejezését követően 30 percig melegen tartja az elkészült ételt.
 Idő Kiterjesztés	Bekapcsolja és kikapcsolja az időkiterjesztés funkciót.
 Kijelző Kontraszt	Fokozatosan módosítja a kijelző kontrasztját.
 Kijelző Fényerő	Fokozatosan módosítja a kijelző fényerőjét.
 Nyelv	A kijelzések nyelvének beállítása.
 Figyelmeztető hangerő	Fokozatonként beállítja a gombnyomások és jelzések hangerőjét.
 Nyomógomb Hang	Az érintőmezők hangjának ki- és bekapcsolása. A BE/KI érintőmező hangját nem lehet kikapcsolni.
 Hangbeállítás	A figyelmeztető hangjelzések ki- és bekapcsolása.

Szimbólum / Menüelem	leírása
 DEMO mód	Aktiváló / inaktíváló kód: 2468.
 Szervíz	A szoftver verziószám és a konfiguráció megjelenítése.
 Gyári Beállítások	Minden beállítás visszszakcsolása a gyári értékre.

6.3 Sütőfunkciók

Sütőfunkció	Alkalmazás
 Hőlégbefúvás, Nagy Hőfok	Sütés egyszerre maximum két sütőszinten, illetve aszalás. 20 - 40 °C-kal alacsonyabbra állítsa a sütő hőmérsékletét, mint a következő funkció esetén: Alsó + felső sütés.
 Pizzasütés	Ha a sütőnek az egyik szintjén szeretné sütni az ételt, és jól megpirítani, illetve ropogóssá tenni az alsó rétegét. 20 - 40 °C-kal alacsonyabbra állítsa a sütő hőmérsékletét, mint a következő funkció esetén: Alsó + felső sütés.
 Alsó + felső sütés (Felső/Alsó Fűtés)	Egy szinten történő tészta- és hússütés számára.
 Fagyasztott Ételek	Készételekhez (pl. sült burgonya, steak burgonya vagy tavaszi tekercs).

Sütőfunkció	Alkalmazás
 Grill	Laposabb élelmiszerek grillezéséhez és piritós készítéséhez.
 Infrasütés	Nagyobb húsdarabok vagy nem csontozott szárnyas sütése egy polcsinten. Csőben sütéshez és piritáshoz.
 Alsó Sütés	Ropogós alapú sütemények készítéséhez és étel tartósításához.





Egyes sütőfunkciók működése közben a sütőlámpa automatikusan kikapcsol 60 °C alatt.

6.4 Speciális Beállítások

Sütőfunkció	Alkalmazás
 Melegen Tartás	Az étel melegen tartásához.
 Edény Melegítés	Az edények tálaláshoz való előmelegítésére.
 Tartósítás	Tartósított zöldségek, például savanyúság készítéséhez.
 Aszalás	Szeletelt gyümölcs, zöldség és gomba aszalásához.
 Kelesztés	A kelt tészta kelesztésének felgyorsítására. Megóvja a tészta felületét a kiszáradástól, és megtartja a tészta puhaságát.

Sütőfunkció	Alkalmazás
 Hőlégbefúvás, Kis Hőfok	Különösen porhanyós, szaftos sütek készítéséhez.
 Kenyér	A funkcióval kenyér és zsemle készíthető professzionális minőségben a ropogóság, a szín és a kéreg fényének szempontjából.
 Kiolvasztás	Élelmiszerek felolvasztásához (zöldségek és gyümölcsök). A felolvasztás időtartama a fagyasztott étel méretétől és mennyiségétől függ.
 Csőben Sütés	Sütőben készíthető fogásokhoz, mint a lasagna és burgonyafelfújt. Csőben sütéshez és piritáshoz.



6.5 Egy sütőfunkció beállítása



1. Kapcsolja be a sütőt.
2. A menü kiválasztása: Sütőfunkciók.
3. A megerősítéshez nyomja meg a  gombot.
4. Válasszon egy sütőfunkciót.
5. A megerősítéshez nyomja meg a  gombot.
6. Állítsa be a hőmérsékletet.
7. A megerősítéshez nyomja meg a  gombot.



6.6 Mikrohullám funkciók

Funkciók	leírása
Mikrohullámú	Közvetlenül az ételben kelti a hőt. Ételek és italok melegítéséhez, hús vagy gyümölcs felolvasztásához, valamint zöldség és hal főzéséhez használható.
Kombinált	A sütőfunkció és a mikrohullám üzemmód egyszerre történő használata. Az ételek rövid ideig tartó sütéséhez és barnításához használható. E funkció maximális teljesítménye 600 W.
Gyors indítás	A Mikrohullám funkciót a  szimbólum egyetlen érintésével a legnagyobb fokozaton és rövid működési idővel indíthatja el: 30 másodperc.

6.7 A Mikrohullám funkció beállítása





1. Vegye ki az összes tartozékot.
2. Kapcsolja be a sütőt.
3. Nyomja meg a  gombot a Mikrohullám funkció bekapcsolásához.
4. Nyomja meg a  gombot. A Időtartam funkciót 30 másodpercre állítja be a mikrohullámú sütő, majd megkezdi a működést.

 A  gomb mindegyik megnyomásával 30 másodperccel növelhető az alábbi funkció hosszúsága: Időtartam.



 Ha nem nyomja meg a  gombot, a sütő 20 másodperc elteltével kikapcsol.



5. Nyomja meg a  gombot a következő funkció beállításához: Időtartam.



 Bármikor módosíthatja a teljesítményfokozatot (a , majd a  vagy  gombok megnyomásával) és a funkciót: Időtartam  a Mikrohullám funkció működése alatt.

6. Amikor letelik a beállított idő, akkor 2 percig hangjelzés hallható. A Mikrohullám funkció automatikusan kikapcsol. A jelzés kikapcsolásához nyomja meg bármelyik szimbólumot.

 A Mikrohullám funkció kikapcsolásához nyomja meg a  gombot.

 Ha megnyomja a  gombot, vagy kinyitja az ajtót, a funkció leáll. Az ismételt elindításhoz nyomja meg a  gombot.

A mikrohullám funkciók maximális időtartama a beállított mikrohullámú teljesítménytől függ:

MIKROHULLÁMÚ TELJESÍTMÉNY	MAXIMÁLIS IDŐTARTAM
100 - 600 W	90 perc
Több mint 600 W	7 perc

6.8 A Kombinált funkció beállítása



1. Kapcsoljon be egy sütőfunkciót.
2. Nyomja meg a  gombot, és ugyanezeket a lépéseket végezze el a Mikrohullám funkció beállításakor.

Amikor a Mikrohullám funkciót Kombi üzemmódban használja, a mikrohullámú teljesítményfokozat beállítása nem lehet magasabb 600 Wattnál.

 Egyes funkcióknál a beállított hőmérséklet elérésekor a mikrohullám funkció bekapcsol.

A Kombinált funkciónál rendelkezésre nem álló funkciók: Kedvencek, Befejezés, Set + Go, Melegen Tartás.

6.9 A Mikrohullám gyors indítás funkció beállítása

1. Amennyiben szükséges, nyomja meg a  gombot a sütő kikapcsolásához.
2. Nyomja meg a  gombot a Gyors indítás funkció bekapcsolásához.

A  gomb minden egyes megnyomásával 30 másodperccel növelhető a Időtartam funkció hosszúsága.

 A mikrohullám teljesítménye változtatható (lásd „A Mikrohullám funkció beállítása” című részt).

3. Nyomja meg a  gombot az alábbi funkció idejének beállításához: Időtartam. Lásd az „Óra funkciók” fejezetben „Az óra funkciók beállítása” című részt.

6.10 Felfűtés visszajelző

Ha elindít egy sütőfunkciót, a kijelzőn megjelenik egy skála. A vonal azt mutatja, hogyan emelkedik a sütő hőmérséklete. A megfelelő hőmérséklet elérésekor 3 hangjelzés hallható, a vonal villogni kezd, majd eltűnik.

6.11 Gyors Felfűtés

Ez a funkció csökkenti a felfűtési időt.

 Ne tegyen ételt a sütőbe, amikor a Gyors felfűtés funkció működik.







A funkció bekapcsolásához tartsa nyomva a  gombot 3 másodpercig. A felmelegítés jelző váltakozó értékeket jelenít meg. Ez a funkció nem érhető el néhány sütőfunkciónál.

6.12 Maradék hő

Ha kikapcsolja a sütőt, a kijelzőn megjelenik a maradék hő. A maradék hő használhatja az étel melegen tartásához.

7. ÓRAFUNKCIÓK

7.1 Órafunkciók táblázata

Órafunkció	Alkalmazás
 Percszám-láló	Visszaszámlálás beállítása (max. 2 óra 30 perc). Ez a funkció nincs hatással a sütő működésére. A  gombbal kapcsolja be a funkciót. Nyomja meg a  vagy  gombot a perc beállításához, majd az indításhoz nyomja meg a  gombot.
 Időtartam	A sütő működési idejének beállítása (23 óra 59 perc).
 Befejezés	A kiválasztott sütőfunkció kikapcsolási idejének beállítása (max. 23 óra 59 perc).

Ha egy óra funkciót beállított, az óra 5 másodperc után megkezd a visszazámlálást.







Ha az órafunkciókat használja: Időtartam és Befejezés, a beállított időtartam 90%-ának letelte után a sütő kikapcsol. A sütő a maradék hő segítségével folytatja a sütési folyamatot a befejezésig (3 - 20 perc).

7.2 Az óra funkciók beállítása



Mielőtt a következő funkciókat használná: Időtartam, Befejezés, be kell állítani a sütőfunkciót és a hőmérsékletet. A sütő automatikusan kikapcsol. A következő funkciókat használhatja egyszerre: Időtartam és Befejezés, ha meghatározott idő elteltével automatikusan akarja be- és kikapcsolni a sütőt.

1. Állítson be egy sütőfunkciót.
 2. Annyiszor nyomja meg a  gombot, amíg a kijelzőn a kívánt óra funkció és a megfelelő szimbólum meg nem jelenik.
 3. A szükséges idő beállításához nyomja meg a  vagy  gombot.
 4. A megerősítéshez nyomja meg az  gombot.
- Amikor az idő letelik, hangjelzés hallható. A sütő kikapcsol. A kijelzőn egy üzenet jelenik meg.
5. A jelzés kikapcsolásához nyomja meg bármelyik szimbólumot.

7.3 Melegen Tartás

A funkció feltételei:

- A beállított hőmérséklet 80 °C-nál magasabb.
- A Időtartam funkció aktív.

A Melegen Tartás funkció az elkészült ételt 80 °C-on tartja 30 percig. Akkor kapcsol be, amikor a sütemény- vagy hússütési folyamat befejeződik.

A funkció be- vagy kikapcsolható a menüben: Alapbeállítások.

1. Kapcsolja be a sütőt.
2. Válassza ki a sütőfunkciót.
3. Állítson be 80 °C-nál magasabb hőmérsékletet.
4. Annyiszor nyomja meg a  gombot, amíg a következő kijelzés meg nem jelenik: Melegen Tartás.

5. A megerősítéshez nyomja meg a  gombot.



Amikor a funkció befejeződik, hangjelzés hallható.

A funkció bekapcsolva marad, ha átvált egy másik sütőfunkcióra.

7.4 Idő Kiterjesztés

A Idő Kiterjesztés funkció segítségével a sütőfunkció folytatható a Időtartam lejáta után.

-  Az összes Időtartam vagy Súlyautomatika beállítással rendelkező sütőfunkciónál használható.

- Amikor a sütési idő véget ér, hangjelzés hallható. Nyomja meg bármelyik szimbólumot.
A kijelzőn egy üzenet jelenik meg.
- Nyomja meg a  gombot a bekapcsoláshoz vagy a  gombot a törléshez.
- Állítsa be a funkció időtartamát.
- Nyomja meg a  gombot.

8. AUTOMATIKUS PROGRAMOK



FIGYELMEZTETÉS!

Lásd a „Biztonság” című fejezetet.



A következő funkció használatakor: Kézi a sütő automatikus beállításokat alkalmaz. Megváltoztathatja ezeket a többi funkcióhoz hasonlóan.



8.1 Internetes receptek



A sütőhöz tartozó programozott receptek a weboldalunkon találhatóak. A megfelelő receptkönyv megkereséséhez tekintse meg a sütőtér elülső keretén található adattáblán szereplő PNC számot.







8.2 Receptek és Programozott Receptek

Ez a sütő számos beállított recepttel rendelkezik. A receptek rögzítettek, módosításuk nem lehetséges.

- Kapcsolja be a sütőt.
- A menü kiválasztása: Receptek. A megerősítéshez nyomja meg az  gombot.
- Válassza ki a kategóriát és az ételt. A megerősítéshez nyomja meg a  gombot.
- Válasszon egy receptet. A megerősítéshez nyomja meg a  gombot.

8.3 Receptek és Súlyautomatika

Ez a funkció automatikusan kiszámítja a sütési időt. Használatához meg kell adni az étel tömegét.

- Kapcsolja be a sütőt.
 - A menü kiválasztása: Receptek. A megerősítéshez nyomja meg az  gombot.
 - Válassza ki a kategóriát és az ételt. A megerősítéshez nyomja meg a  gombot.
 - Nyomja meg a  vagy  gombot az étel tömegének beállításához. A megerősítéshez nyomja meg a  gombot.
- Az automatikus program elindul.
- Bármikor módosíthatja a súlybeállítást. Nyomja meg a  vagy  gombot a tömeg módosításához.

6. Amikor az idő letelik, hangjelzés hallható. A jelzés kikapcsolásához nyomja meg bármelyik szimbólumot.

i Egyes programok esetében fordítsa meg az ételt 30 perc elteltével. A kijelzőn emlékeztető jelenik meg.

9. TARTOZÉKOK HASZNÁLATA



FIGYELMEZTETÉS!

Lásd a „Biztonság” című fejezetet.

9.1 Tartozékok behelyezése

Kizárólag megfelelő főzőedényeket és anyagokat használjon.



FIGYELMEZTETÉS!

Lásd a „Hasznos javaslatok és tanácsok” c. fejezet „Mikrohullámú sütőben használható edények és anyagok” szakaszát.

Huzalpolc:

Csúsztassa be a huzalpolcot a polcvezető sínek közé, és ügyeljen arra, hogy lábai lefelé mutassanak.

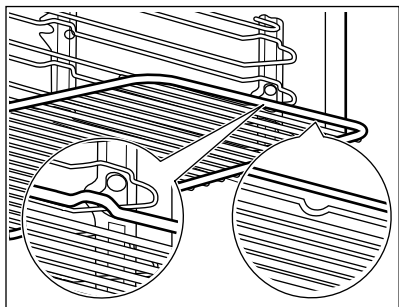

Sütőtálca:

Tolja a sütőtálcát a polcvezető sínek közé.

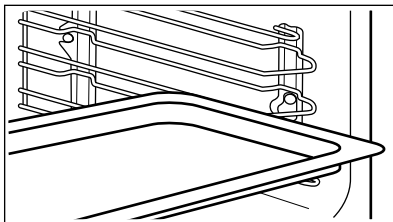

Huzalpolc és sütő tálcagyűjt:

Tolja a sütő tálcát a polcartó vezetősínei és a vezetősínek feletti huzalpolc közé.

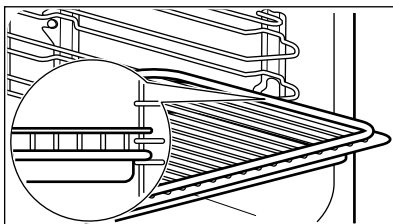

A felül található mélyedés a biztonságot növeli. Ezek a mélyedések megakadályozzák a megbillenést. A polc körüli magas perem megakadályozza a főzőedény lecsúszását a polcra.

10. TOVÁBBI FUNKCIÓK



10.1 Kedvencek

Tárolhatja kedvenc beállításait, pl. az időtartamot, hőmérsékletet vagy a sütőfunkciót. A következők állnak rendelkezésre a menüben: Kedvencek.. 20 programot tárolhat.







Kedvenc programként nem menthet mikrohullámú és kombinált mikrohullámú funkciót.



Egy program tárolása

1. Kapcsolja be a sütőt.
2. Állítson be egy sütőfunkciót vagy automatikus programot.
3. Annyiszor nyomja meg a  gombot, amíg a következő kijelzés meg nem jelenik: MENTÉS.
4. A megerősítéshez nyomja meg az  gombot.

A kijelzőn az első szabad memóriahely jelenik meg.



5. A megerősítéshez nyomja meg az  gombot.
6. Adja meg a program nevét.
Az első betű villog.
7. Érintse meg az  vagy  gombot a betű módosításához.
8. Nyomja meg a  gombot.
A következő betű villog.
9. Szükség esetén végezze el ismét a 7. lépést.

10. Tartsa nyomva a  gombot a mentéshez.

Felülírhatja a kívánt memóriahely tartalmát. Amikor a kijelzőn az első szabad memóriahely megjelenik, nyomja meg a  vagy  gombot, majd nyomja meg a  gombot a már meglévő program felülírásához.

A program nevét módosíthatja ebben a menüben: Program Név Szerkesztése.



A program elindítása

1. Kapcsolja be a sütőt.
2. A menü kiválasztása: Kedvencek.
3. A megerősítéshez nyomja meg a  gombot.
4. Válassza ki a kívánt kedvec programot.
5. A megerősítéshez nyomja meg a  gombot.

10.2 A Gyermekzár használata

Amíg a Gyerekzár aktív, nem lehet véletlenül bekapcsolni a sütőt.



1. Nyomja meg a  gombot a kijelző bekapcsolásához.



2. Nyomja meg egyszerre a  és  gombot, amíg a kijelzőn meg nem jelenik egy üzenet .

A Gyermekzár funkció kikapcsolásához ismételje meg a 2. lépést.

10.3 Funkciózár

Ez a funkció megakadályozza a sütőfunkció véletlen módosítását. Csak a sütő működése közben lehet bekapcsolni.

1. Kapcsolja be a sütőt.
2. Válasszon ki egy sütőfunkciót vagy beállítást.
3. Annyiszor nyomja meg a  gombot, amíg a következő kijelzés meg nem jelenik: Funkciózár.
4. A megerősítéshez nyomja meg az  gombot.



Egy funkció kikapcsolásához nyomja meg a  gombot. A kijelzőn egy üzenet jelenik meg. Megerősítéshez nyomja meg ismét a  gombot, majd az  gombot.



A sütő kikapcsolásakor ez a funkció is kikapcsol.

10.4 Set + Go

A funkció segítségével beállíthat egy sütőfunkciót (vagy programot), melyet később bármelyik szimbólum egyetlen érintésével elindíthat.

1. Kapcsolja be a sütőt.
2. Állítson be egy sütőfunkciót.
3. Annyiszor nyomja meg a  gombot, amíg a következő kijelzés meg nem jelenik: Időtartam.
4. Lehetővé teszi az idő beállítását.
5. Annyiszor nyomja meg a  gombot, amíg a következő kijelzés meg nem jelenik: Set + Go.
6. A megerősítéshez nyomja meg az  gombot.

Érintse meg bármelyik szimbólumot (a  kivételével) a következő funkció elindításához: Set + Go. A beállított sütőfunkció elindul.

Amikor a sütőfunkció véget ér, hangjelzés hallható.



- A Funkciózár működik, amikor egy sütőfunkció aktív.
- A menü: Alapbeállítások ez a funkció: Set + Go be- és kikapcsolható.

10.5 Automatikus kikapcsolás

Biztonsági okokból a készülék bizonyos idő elteltével automatikusan kikapcsol, ha egy sütőfunkció működik, és a kezelő nem változtat semmilyen beállításon.

Hőmérséklet (°C)	Kikapcsolási idő (ó)
30 - 115	12,5
120 - 195	8,5
200 - 230	5,5



Az automatikus kikapcsolás nem működik az alábbi funkciókkal: Sütő Világítás, Időtartam, Befejezés.

10.6 Kijelző fényereje

A kijelző kétféle fényerő-beállítással rendelkezik:

- Éjszakai fényerő - ha a sütő ki van kapcsolva, akkor 22:00 óra és 06:00 óra között kisebb a kijelző fényereje.
- Nappali fényerő:
 - amikor a sütő be van kapcsolva.
 - ha éjszakai fényerőnél megérint egy szimbólumot (a BE / KI szimbólum kivételével), akkor a következő 10 másodpercre a kijelző visszatér a nappali fényerő beállításra.
 - ha a sütő ki van kapcsolva és beállítja ezt a funkciót: Percszámláló. Amikor befejeződik a funkció működése, a kijelző visszatér az éjszakai beállításra.

10.7 Hűtőventilátor

Amikor a sütő üzemel, a hűtőventilátor automatikusan bekapcsol, hogy hidegen tartsa a sütő felületét. Amikor kikapcsolja a sütőt, a hűtőventilátor továbbra is működik, amíg a sütő le nem hűl.

11. HASZNOS TANÁCSOK ÉS JAVASLATOK



FIGYELMEZTETÉS!

Lásd a „Biztonság” című fejezetet.



A táblázatban szereplő hőmérsékleti értékek és sütési időtartamok csak tájékoztatóként szolgálnak. A valós értékek a receptektől, a felhasznált összetevők minőségétől és mennyiségétől függenek.

11.1 Sütési javaslatok

Előfordulhat, hogy az új sütő az Ön korábbi sütőjétől eltérően fogja sütni a húsokat vagy a süteményeket. Az alábbi táblázatban a hőmérséklet, a sütési idő és a polcszint általános beállítási értékeit olvashatja.

Ha nem találja a beállításokat egy adott recepthez, akkor keressen hasonló ételt.

11.2 Javaslatok a mikrohullámú sütőhöz

Helyezze az ételt tányérra, és tegye a sütőtér aljára.

A felolvasztási és főzési idő felénél fordítsa vagy keverje meg az ételt.

Elkészítés és újramelegítés közben fedje le az ételt.

Italok melegítésekor tegyen egy kanalat a pohárba vagy üvegbe a jobb hőeloszlás érdekében.

Csomagolás nélkül tegye az ételt a sütőbe. A csomagolt készételeket kizárólag akkor lehet berakni a sütőbe, ha a csomagolás mikrohullámú sütőben

használható (ezzel kapcsolatban olvassa el a csomagoláson levő ismertetőt).

Mikrohullámú főzés

Az ételt lefedve süsse. Az ételt fedő nélkül készítse, ha a felületét szeretné kérgessé tenni.

Ne melegítse túl az ételt túl magas fokozat- vagy túl hosszú időbeállítással. A túlmelegített étel kiszáradhat, eléghet vagy tüzet okozhat.

Ne használja a sütőt tojás vagy csiga saját héjában történő főzésére, mivel ezek felrobbanhatnak – tükrtojás újramelegítése előtt lyukassza ki a tojássárgáját.

A héjas vagy bőrös ételeket főzés előtt szurkálja meg villával.

A zöldségeket vágja egyenlő darabokra.

A folyékony ételeket időről időre keverje meg.

Tálalás előtt keverje meg az ételt.

A sütő kikapcsolása után vegye ki az ételt, és hagyja néhány percig pihenni.

Felolvasztás mikrohullámmal

Helyezze a fagyott, kicsomagolt ételt egy kicsi felfordított tányérra, kiolvasztó állványra vagy műanyag szitára, amely alá helyezzen egy tálat, hogy ki tudjon folyni az olvadékvíz.

Ezt követően vegye ki a felolvadt darabokat.

A zöldségek és gyümölcsök felolvasztás nélküli főzése magasabb mikrohullámú teljesítményfokozattal is végezhető.

11.3 Mikrohullámú sütőben használható főzőedények és anyagok

A mikrohullámú sütéshez kizárólag megfelelő főzőedényeket és anyagokat használjon. Segédletként használja az alábbi táblázatot.

Főzőedény / anyaga	Mikrohullám funkció		Kombinált mikrohullám funkció,
	Felolvasztás	Melegítés, Sütés	
Tűzálló üveg és porcelán, amelyben nincs fém, pl. hőálló üveg	✓	✓	✓
Nem tűzálló üveg és porcelán, ezüst-, arany-, platina- vagy egyéb fémdíszítés nélkül	✓	X	X
Üveg, valamint tűz- és fagyálló anyagból készült üvegkerámia	✓	✓	✓
Kerámia- és agyagedények kvarc- vagy fémkomponensek nélkül, illetve fémeket tartalmazó mázas edények	✓	✓	X
A kerámiából, porcelánból, agyagból vagy kőből készült főzőedényeken kis lyukak lehetnek, például a fogantyún vagy a mázolatlan talpon.	X	X	X
200 °C-ig hőálló műanyag (használat előtt mindig ellenőrizze a műanyag edény paramétereit)	✓	✓	X
Karton, papír	✓	X	X

Főzőedény / anyaga	Mikrohullám funkció		Kombinált mikro- hullám funkció,
	Fel- lvasztás	Melegítés, Sütés	
Háztartási fólia	✓	X	X
Hússütő fólia mikrohullámú sütőben használható zárral (használat előtt mindig ellenőrizze a fólia paramétereit)	✓	✓	X
Fémről készült, pl. zománcozott vagy öntöttvas edények	X	X	✓
Fekete lakkal vagy szilikonnal bevont sütőtepsi (használat előtt mindig ellenőrizze a sütőtepsi paramétereit)	X	X	✓
Sütő tálca	X	X	X
Huzalpolc	X	X	✓
Főzőedények mikrohullámú sütővel való használatra, pl. crisp tál	X	✓	X

11.4 Tanács a sütő speciális sütési funkcióihoz

Melegen Tartás

Ezzel a funkcióval melegen tarthatja az ételt. A hőmérséklet automatikusan 80 °C-ra áll be.

Edény Melegítés

Ezzel a funkcióval felmelegítheti az ételeket a tálalás előtt. A hőmérséklet automatikusan 70 °C-ra áll be.

Rendezze el egyenletesen a tányérokat és az edényeket a huzalpolcon. Az első polcszintet használja. A melegítési idő felénél rendezze át az edényeket.

Kiolvasztás

Távolítsa el az étel csomagolását, majd tegye az ételt egy tányérra. Ne takarja le az ételt, mert ezzel megnövelheti a felolvasztási időt. Az első polcszintet használja.

11.5 Tészta sütés

- A legelső alkalommal alacsonyabb hőmérsékletet alkalmazzon.
- A sütési időtartam 10 – 15 perccel meghosszabbítható, ha egyszerre több polcszinten süt süteményeket.
- A különböző magasságokra helyezett torták és sütemények nem mindig egyenletesen barnulnak. Egyenetlen barnulás esetén nem szükséges megváltoztatni a hőmérséklet-beállítást. Sütés közben a különbségek kiegyenlítődnének.
- A sütőben lévő tepsik sütés közben deformálódhatnak. Amikor a tepsik újra lehűlnek, a torzulás megszűnik.

11.6 Sütési tanácsok

A sütés eredménye	Lehetséges ok	Javítási mód
Alul túl világos a sütemény.	A polcmagasság nem megfelelő.	Tegye a süteményt a sütő egyik alacsonyabb szintjére.
Összeesik a sütemény, és nyúlóssá, ragacsossá, csíkokban vízessé válik.	A sütőhőmérséklet túl magas.	A következő sütéskor valamivel alacsonyabb sütőhőmérsékletet állítson be.
	Túl rövid sütési időt választott.	Növelje meg a sütési időt. Magasabb hőmérséklet beállításával nem rövidíthető le a sütés ideje.
	Túl sok folyadék van a tésztában.	Használjon kevesebb folyadékot. Ügyeljen a keverési időre, főleg akkor, ha keverőgépet használ.
A sütemény túlságosan száraz.	A sütőhőmérséklet túl alacsony.	A következő sütéskor magasabb sütőhőmérsékletet állítson be.
	Túl hosszú sütési időt választott.	A következő sütéskor rövidebb sütési időt állítson be.
A sütemény egyenetlenül sül meg.	A sütőhőmérséklet túl magas, míg a sütés ideje túl rövid.	Állítson be alacsonyabb sütőhőmérsékletet és hosszabb sütési időtartamot.
	A tésztát nem egyenletesen terítette el.	Egyenletesen ossza el a tésztát a sütőlapon.
A sütemény nem sül meg az adott idő alatt.	A sütőhőmérséklet túl alacsony.	A következő sütéskor valamivel magasabb sütőhőmérsékletet állítson be.

11.7 Sütés egyetlen sütőpolcon

Sütés sütőformákban

Ételek	Funkció	Hőmérséklet (°C)	Idő (perc)	Polcmagasság
Formatorta vagy kalács	Hőlégbefúvás, Nagy Hőfok	150 - 160	50 - 70	1
Piskóta / gyümölcsös sütemény	Hőlégbefúvás, Nagy Hőfok	140 - 160	70 - 90	1
Sponge cake / Piskóta-tészta	Hőlégbefúvás, Nagy Hőfok	140 - 150	35 - 50	1
Sponge cake / Piskóta-tészta	Alsó + felső sütés	160	35 - 50	2

Ételek	Funkció	Hőmérséklet (°C)	Idő (perc)	Polcmagasság
Tortalap - omlós tészta ¹⁾	Hőlégbefűvás, Nagy Hőfok	170 - 180	10 - 25	1
Tortalap - kevert tészta	Hőlégbefűvás, Nagy Hőfok	150 - 170	20 - 25	1
Apple pie / Almás pite (2 db 20 cm átmérőjű tepszi átlós eltolással)	Hőlégbefűvás, Nagy Hőfok	160	70 - 90	1
Apple pie / Almás pite (2 db 20 cm átmérőjű tepszi átlós eltolással)	Alsó + felső sütés	180	70 - 90	1
Sajjtorta, tepszi ²⁾	Alsó + felső sütés	160 - 170	60 - 90	1

1) Melegítse elő a sütőt.

2) Használjon mély tepszit.

Sütőtálcán süített sütemény / tészta / kenyér

Ételek	Funkció	Hőmérséklet (°C)	Idő (perc)	Polcmagasság
Fonott kalács / kenyér	Alsó + felső sütés	170 - 190	30 - 40	2
Karácsonyi stollen ¹⁾	Alsó + felső sütés	160 - 180	50 - 70	2
Kenyér (rozskenyér) ¹⁾	Alsó + felső sütés			2
első		230	20	
majd		160 - 180	30 - 60	
Krémes felfújt / képviselőfánk ¹⁾	Alsó + felső sütés	190 - 210	20 - 35	2
Keksztekercs ¹⁾	Alsó + felső sütés	180 - 200	10 - 20	2
Morzás tetejű sütemény (szárazon)	Hőlégbefűvás, Nagy Hőfok	150 - 160	20 - 40	1
Vajas mandulatorta / cukros tortácskák ¹⁾	Alsó + felső sütés	190 - 210	20 - 30	2

Ételek	Funkció	Hőmérséklet (°C)	Idő (perc)	Polcmagasság
Gyümölcskosarak (élesztős tészta / piskótatészta keverékével) ²⁾	Hőlégbefúvás, Nagy Hőfok	150 - 160	35 - 55	1
Gyümölcskosarak (élesztős tészta / piskótatészta keverékével) ²⁾	Alsó + felső sütés	170	35 - 55	1
Omlós tésztával készült gyümölcskosarak	Hőlégbefúvás, Nagy Hőfok	160 - 170	40 - 80	1
Kelt sütemények könnyes feltéttel (pl. túró, tejszín, sodó) ¹⁾	Alsó + felső sütés	160 - 180	40 - 80	2

1) Melegítse elő a sütőt.

2) Használjon mély tepsit.

Teasütemény

Ételek	Funkció	Hőmérséklet (°C)	Idő (perc)	Polcmagasság
Aprósüt. omlós tésztából	Hőlégbefúvás, Nagy Hőfok	150 - 160	10 - 20	1
Short bread / Linzer / omlós tészták	Hőlégbefúvás, Nagy Hőfok	140	20 - 35	1
Short bread / Linzer / omlós tészták ¹⁾	Alsó + felső sütés	160	20 - 30	2
Aprósütemény kevert piskótatésztából	Hőlégbefúvás, Nagy Hőfok	150 - 160	15 - 20	1
Tojásfehérjéből készült sütemények, habcsók	Hőlégbefúvás, Nagy Hőfok	80 - 100	120 - 150	1
Puszedli	Hőlégbefúvás, Nagy Hőfok	100 - 120	30 - 50	1
Kelt tésztájú sütemény	Hőlégbefúvás, Nagy Hőfok	150 - 160	20 - 40	1
Leveles tészta ¹⁾	Hőlégbefúvás, Nagy Hőfok	170 - 180	20 - 30	1
Péksütemény ¹⁾	Alsó + felső sütés	190 - 210	10 - 25	2

Ételek	Funkció	Hőmérséklet (°C)	Idő (perc)	Polcmagasság
Small cakes / Aprósütemények ¹⁾	Hőlégbefúvás, Nagy Hőfok	160	20 - 35	3
Small cakes / Aprósütemények ¹⁾	Alsó + felső sütés	170	20 - 35	2

¹⁾ Melegítse elő a sütit.

11.8 Tészták és felfújtak

Ételek	Funkció	Hőmérséklet (°C)	Idő (perc)	Polcmagasság
Tésztafelfújt	Alsó + felső sütés	180 - 200	45 - 60	1
Lasagne	Alsó + felső sütés	180 - 200	25 - 40	1
Csóben sült zöldség ¹⁾	Infrasütés	210 - 230	10 - 20	1
Olvasztott sajtos bagett	Hőlégbefúvás, Nagy Hőfok	160 - 170	15 - 30	1
Tejberizs	Alsó + felső sütés	180 - 200	40 - 60	1
Halfelfújt	Alsó + felső sütés	180 - 200	30 - 60	1
Töltött zöldség	Hőlégbefúvás, Nagy Hőfok	160 - 170	30 - 60	1

¹⁾ Melegítse elő a sütit.

11.9 Több szinten való sütés

Használja a következő funkciót:
Hőlégbefúvás, Nagy Hőfok.

Sütőtálcán sütitett sütemény / tészta / kenyér

Ételek	Hőmérséklet (°C)	Idő (perc)	Polcmagasság
Krémes felfújt / képviselőfánk ¹⁾	160 - 180	25 - 45	1 / 3
Száraz streusel torta	150 - 160	30 - 45	1 / 3

¹⁾ Melegítse elő a sütit.

Teasütemény / aprósütemény / tészták / péksütemény

Ételek	Hőmérséklet (°C)	Idő (perc)	Polcmagasság
Aprósütemény omlós tésztából	150 - 160	20 - 40	1 / 3
Short bread / Linzer / omlós tészták	140	25 - 45	1 / 3
Aprósütemény kevert piskótatésztából	160 - 170	25 - 40	1 / 3
Tojásfehérjéből készült sütemények, habcsók	80 - 100	130 - 170	1 / 3
Puszedli	100 - 120	40 - 80	1 / 3
Kelt tésztájú sütemény	160 - 170	30 - 60	1 / 3

11.10 Hőlégbefúvás, Kis Hőfok

Ezzel a funkcióval szaftos, puha húst és halat készíthet el. Ez a funkció nem alkalmazható olyan receptekhez, mint például a serpenyős sült vagy a zsíros sertéssült.

**FIGYELMEZTETÉS!**

Olvassa el a „Hasznos tanácsok és javaslatok” c. fejezetet.

Az első 10 percben a sütő hőmérsékletét 80 °C és 150 °C között lehet beállítani. A hőmérséklet alapértelmezett értéke 90 °C. A hőmérséklet beállítása után a

készülék a sütést 80 °C-on folytatja. Ne használja ezt a funkciót szárnyasok elkészítéséhez.



Mindig fedő nélkül készítse az ételt, ha ezt a funkciót használja.

1. Főzőlapon süsse elő erős tűzön a hús mindkét oldalát 1 - 2 percig egy tepsiben.
2. Helyezze a húst a forró hússütő tepsivel együtt a sütő huzalpolcára.
3. Válassza a következő funkciót: Hőlégbefúvás, Kis Hőfok.

Ételek	Mennyiség (kg)	Hőmérséklet (°C)	Idő (perc)	Polcmagasság
Marha hátszín	1 - 1.5	150	120 - 150	1
Marhafilé	1 - 1.5	150	90 - 110	1
Borjú roston	1 - 1.5	150	120 - 150	1
Steak	0.2 - 0.3	120	20 - 40	1

11.11 Pizzasütés

Ételek	Hőmérséklet (°C)	Idő (perc)	Polcmagasság
Pizza (vékony) ¹⁾	200 - 230	15 - 20	3
Pizza (gazdag feltét- tel) ²⁾	180 - 200	20 - 30	3
Gyümölcslepény	180 - 200	40 - 55	3
Spenótos lepény	160 - 180	45 - 60	3
Quiche Lorraine (sós lepény)	170 - 190	45 - 55	3
Svájci flan	170 - 190	45 - 55	3
Sajjtorta	140 - 160	60 - 90	3
Almatorta, bevonattal	150 - 170	50 - 60	3
Zöldséges pite	160 - 180	50 - 60	3
Élesztő nélküli ke- nyér ¹⁾	230	10 - 20	3
Leveles tésztából ké- szült lepény ¹⁾	160 - 180	45 - 55	3
Kenyérlángos ¹⁾	230	12 - 20	3
Pirog (a calzone orosz változata) ¹⁾	180 - 200	15 - 25	3

1) Melegítse elő a sütőt.

2) Használjon mély tepsit.

11.12 Hűsütés

Használjon hóálló edényeket.

A nagyon húsdarabokat közvetlenül a tepsiben, vagy a fölötte lévő huzalpolcon süsse.

Tegyen egy kis vizet a tepsibe, hogy a húsból kifolyó lé vagy zsír ne égjen rá.

Ha ropogós külsejű húst kíván sütni, helyezze a hűsütő tepsibe, és ne tegyen rá fedőt.

A sütési idő 1/2 - 2/3 részének elteltékor fordítsa meg a süttött húst.

Ahhoz, hogy a hús szaftosabb maradjon:

- a nem zsíros húsokat fedéllel ellátott sütőtepsiben süsse meg, vagy használjon sütőzacskót.
- a húst vagy halat nagyobb darabokban (legalább 1 kg-os) süsse.
- hűsütés közben a nagyobb húsdarabokat vagy szárnyasokat többször locsolja meg a saját levükkel.

11.13 Hússütési táblázat

Marhahús

Ételek	Funkció	Mennyiség (kg)	Teljesítmény (watt)	Hőmérséklet (°C)	Idő (perc)	Polcmagasság
Serpentyős marhasült	Alsó + felső sütés	1 - 1,5	200	230	60 - 80	1

Sertés

Ételek	Funkció	Mennyiség (kg)	Teljesítmény (watt)	Hőmérséklet (°C)	Idő (perc)	Polcmagasság
Lapocka, tarja, sonka	Infrasütés	1 - 1,5	200	160 - 180	50 - 70	1
Fasírt	Infrasütés	0,75 - 1	200	160 - 170	35 - 50	1
Sertés csülök (előfőzött)	Infrasütés	0,75 - 1	200	150 - 170	60 - 75	1

Borjú

Ételek	Funkció	Mennyiség (kg)	Teljesítmény (watt)	Hőmérséklet (°C)	Idő (perc)	Polcmagasság
Borjú rostton	Infrasütés	1	200	160 - 180	50 - 70	1
Borjúcsülök	Infrasütés	1,5 - 2	200	160 - 180	75 - 100	1

Bárány

Ételek	Funkció	Mennyiség (kg)	Teljesítmény (watt)	Hőmérséklet (°C)	Idő (perc)	Polcmagasság
Báránycsülök, bárány rostton	Infra-sütés	1 - 1,5	200	150 - 170	50 - 70	1

Szárnyasok

Ételek	Funkció	Mennyiség (kg)	Teljesítmény (watt)	Hőmérséklet (°C)	Idő (perc)	Polcmagasság
Baromfi részek	Infrasütés	Egyenként 0,2 - 0,25 kg	200	200 - 220	20 - 35	1
Fél csirke	Infrasütés	Egyenként 0,4 - 0,5 kg	200	190 - 210	25 - 40	1
Csirke jérece	Infrasütés	1 - 1,5	200	190 - 210	30 - 45	1
Kacsa	Infrasütés	1,5 - 2	200	180 - 200	45 - 65	1

Hal (párolt)

Ételek	Funkció	Mennyiség (kg)	Teljesítmény (watt)	Hőmérséklet (°C)	Idő (perc)	Polcmagasság
Hal egészben	Alsó + felső sütés	1 - 1,5	200	210 - 220	30 - 45	1

Ételek

Ételek	Funkció	Mennyiség (kg)	Teljesítmény (watt)	Hőmérséklet (°C)	Idő (perc)	Polcmagasság
Édességek	Hőlégbefűvás, Nagy Hőfok	-	200	160 - 180	20 - 35	1
Pikáns ételek főtt hozzávalókkal (nudlik, zöldségek)	Hőlégbefűvás, Nagy Hőfok	-	400 - 600	160 - 180	20 - 45	1
Pikáns ételek nyers hozzávalókkal (burgonya, zöldségek)	Hőlégbefűvás, Nagy Hőfok	-	400 - 600	160 - 180	30 - 45	2

11.14 Grill

- A grillezéshez mindig a legmagasabb hőfokot használja.
- Állítsa a polcot a grillező táblázatban ajánlott polcpozícióra.
- Mindig úgy állítsa be az edényt, hogy a zsír az első polcpozíción gyűljön össze.

- Csak lapos hús- vagy haldarabokat grillezzen.
- Mindig melegítse elő 5 percig üresen a sütőt a grill funkció segítségével.



VIGYÁZAT!

Grillezni csak bezárt sütőajtóval szabad.

Grill

Ételek	Hőmérséklet (°C)	Idő (perc)		Polcmagasság
		Első oldal	Második oldal	
Marha hátszín, közepes	210 - 230	30 - 40	30 - 40	1
Marhaszelet, közepes	230	20 - 30	20 - 30	1
Sertés hátszín	210 - 230	30 - 40	30 - 40	1
Borjúhát	210 - 230	30 - 40	30 - 40	1
Bárány hátszín	210 - 230	25 - 35	20 - 35	1
Hal egészben, 500 - 1000 g	210 - 230	15 - 30	15 - 30	1

11.15 Fagyasztott ételek

- Távolítsa el az étel csomagolását. Helyezze az ételt a tányérra.

- Ne fedje le tányérral vagy tállal. Ez meghosszabbíthatja a felolvasztás idejét.

Ételek	Hőmérséklet (°C)	Idő (perc)	Polcmagasság
Fagyasztott pizza	200 - 220	15 - 25	3
Amerikai mirelit pizza	190 - 210	20 - 25	3
Hideg pizza	210 - 230	13 - 25	3
Mirelit pizza szelet	180 - 200	15 - 30	3
Sült burgonya, vékony ¹⁾	210 - 230	20 - 30	3
Sült burgonya, vastag ¹⁾	210 - 230	25 - 35	3
Zöldségek / kroketek ¹⁾	210 - 230	20 - 35	3
Pirított vagdaltak	210 - 230	20 - 30	3

Ételek	Hőmérséklet (°C)	Idő (perc)	Polcmagasság
Lasagne / cannelloni, friss	170 - 190	35 - 45	2
Lasagne / cannelloni, fagy.	160 - 180	40 - 60	2
Csirke szárny	190 - 210	20 - 30	3

1) Sütés közben forgassa át 2-3 alkalommal.

Mélyhűtött készülékek táblázat

Ételek	Funkció	Hőmérséklet (°C)	Idő (perc)	Polcmagasság
Gyorsfagyasztott pizza ¹⁾	Alsó + felső sütés	a gyártó utasításai szerint	a gyártó utasításai szerint	2
Hasábburgonya ²⁾ (300 - 600 g)	Alsó + felső sütés vagy Infrásütés	200 - 220	a gyártó utasításai szerint	2
Bagett ³⁾	Alsó + felső sütés	a gyártó utasításai szerint	a gyártó utasításai szerint	2
Gyümölcskenyér	Alsó + felső sütés	a gyártó utasításai szerint	a gyártó utasításai szerint	2

1) Melegítse elő a sütit.

2) Sütés közben forgassa át 2-3 alkalommal.

3) Melegítse elő a sütit.

11.16 Kiolvasztás

- Távolítsa el az étel csomagolását, majd tegye az ételt egy tányérra.
- Használja az alulról számított első polcszintet.

- Ne fedje le az ételt tányérral vagy tállal, mivel ezzel meghosszabbodhat a kiolvasztás időtartama.

Ételek	Mennyiség	Felolvasztási időtartam (perc)	További kiolvasztási időtartam (perc)	Megjegyzés
Csirke	1 kg	100 - 140	20 - 30	Tegye a csirkét egy nagyobb tányérba helyezett, felfordított csészéalátétre. Félidőben fordítsa meg.
Hús	1 kg	100 - 140	20 - 30	Félidőben fordítsa meg.

Ételek	Mennyiség	Felolvasztási időtartam (perc)	További kiolvasztási időtartam (perc)	Megjegyzés
Hús	500 g	90 - 120	20 - 30	Félidőben fordítsa meg.
Piszt-ráng	150 g	25 - 35	10 - 15	-
Eper	300 g	30 - 40	10 - 20	-
Vaj	250 g	30 - 40	10 - 15	-
Tejszín	2 x 200 g	80 - 100	10 - 15	Verje fel a habot, amikor még helyenként enyhén fagyos.
Krémes torta	1,4 kg	60	60	-

11.17 Tartósítás

Csak a piacon beszerezhető, azonos méretű befőzőüvegeket használjon.

Ne használjon csavaros és bajonett típusú fedelet vagy fém edényt.

Ennél a funkcionál az alulról számított első polcot használja.

A sütőtálcára ne tegyen hat darab 1 literes befőzőüvegnél többet.

Az üvegeket azonos szintig töltsse fel, és zárja le kapoccsal.

Az üvegek ne érjenek egymáshoz.

Töltsön kb. 1/2 liter vizet a tepsibe, hogy elegendő páratartalmat biztosítson a sütőben.

Amikor a folyadék rotyni kezd az üvegekben (kb. 35-60 perc elteltével 1 literes üvegek esetében), kapcsolja ki a sütőt, vagy csökkentse a hőmérsékletet 100 °C-ra (lásd a táblázatot).

Bogyós gyümölcsök

Ételek	Hőmérséklet (°C)	Befőzés gyöngyöző forrás kezdetéig (perc)	A 100 °C-on folytatott további főzés percben
Földieper / áfonya / málna / érett egres	160 - 170	35 - 45	-

Csonthéjas gyümölcs

Ételek	Hőmérséklet (°C)	Befőzés gyöngyöző forrás kezdetéig (perc)	A 100 °C-on folytatott további főzés percben
Körte / birsalma / szilva	160 - 170	35 - 45	10 - 15

Zöldségek

Ételek	Hőmérséklet (°C)	Befőzés gyöngyöző forrás kezdetéig (perc)	A 100 °C-on folytatott további főzés percben
Sárgarépa ¹⁾	160 - 170	50 - 60	5 - 10
Uborka	160 - 170	50 - 60	-
Vegyes savanyúság	160 - 170	50 - 60	5 - 10
Karalábé / borsó / spárga	160 - 170	50 - 60	15 - 20

¹⁾ Hagyja állni a kikapcsolt sütőben.

11.18 Aszalás

Ételek	Hőmérséklet (°C)	Idő (óra)	Polcmagasság
Bab	60 - 70	6 - 8	3
Paprika	60 - 70	5 - 6	3
Leveszöldség	60 - 70	5 - 6	3
Gomba	50 - 60	6 - 8	3
Fűszernövény	40 - 50	2 - 3	3
Szilva	60 - 70	8 - 10	3
Sárgabarack	60 - 70	8 - 10	3
Almaszeletek	60 - 70	6 - 8	3
Körte	60 - 70	6 - 9	3

11.19 Kenyér

A sütő előmelegítése nem ajánlott.

Ételek	Hőmérséklet (°C)	Idő (perc)	Polcmagasság
Fehér Kenyér	180 - 200	40 - 60	2
Bagett	200 - 220	35 - 45	2
Briós	160 - 180	40 - 60	2
Ciabatta	200 - 220	35 - 45	2
Rozskenyér	180 - 200	50 - 70	2
Barna kenyér	180 - 200	50 - 70	2
Sokmagvas kenyér	170 - 190	60 - 90	2

11.20 Mikrohullámú főzés

Tanácsok a mikrohullámú sütő használatához

Főzési/felolvasztási eredmény	Lehetséges ok	Javítási mód
Az étel túlságosan száraz.	Túl nagy volt az alkalmazott teljesítmény. A program túl hosszú ideig működött.	Állítson be alacsonyabb fokozatot és hosszabb időt.
Az étel nem olvadt ki, melegeedett meg vagy főtt meg a beállított főzési idő letelte után.	A program túl rövid ideig működött.	Állítson be hosszabb időtartamot. Ne növelje a mikrohullámú teljesítményt.
Az étel széle túl forró, de a közepe hideg.	Túl nagy volt az alkalmazott teljesítmény.	Állítson be alacsonyabb fokozatot és hosszabb időt.

Hús felolvasztása

Ételek	Teljesítmény (watt)	Idő (perc)	Állási idő (perc)
Steak (0,2 kg)	100	5 - 7	5 - 10
Darált hús (0,5 kg)	100	10 - 15	5 - 10

Szárnyas felolvasztása

Ételek	Teljesítmény (watt)	Idő (perc)	Állási idő (perc)
Csirke (1 kg)	100	25 - 30	10 - 20
Jércemell (0,15 kg)	100	3 - 5	10 - 15
Csirkecomb (0,15 kg)	100	3 - 5	10 - 15

Hal felolvasztása

Ételek	Teljesítmény (watt)	Idő (perc)	Állási idő (perc)
Hal egészben (0,5 kg)	100	10 - 15	5 - 10
Halfilé (0,5 kg)	100	12 - 15	5 - 10

Tejtermékek felolvasztása

Ételek	Teljesítmény (watt)	Idő (perc)	Állási idő (perc)
Vaj (0,25 kg)	100	3 - 4	5 - 10
Reszelt sajt (0,2 kg)	100	2 - 3	10 - 15

Sütemények/tészta felolvasztása

Ételek	Teljesítmény (watt)	Idő (perc)	Állási idő (perc)
Kelt tészta sütemény (1 darab)	200	2 - 3	15 - 20
Sajttorta (1 darab)	100	2 - 4	15 - 20
Száraz sütemény (pl. piszkóta) (1 darab)	200	2 - 4	15 - 20
Kenyér (1 kg)	200	15 - 20	5 - 10
Szeletelt kenyér (0,2 kg)	200	3 - 5	5 - 10
Zsemle (4 darab)	200	2 - 4	2 - 5

Gyümölcs felolvasztása

Ételek	Teljesítmény (watt)	Idő (perc)	Állási idő (perc)
Gyümölcs (0,25 kg)	100	5 - 10	10 - 15

Újramelegítés

Ételek	Teljesítmény (watt)	Idő (perc)	Állási idő (perc)
Bébiétel üvegben (0,2 kg)	300	1 - 2	-
Babatej (180 ml); Tegyen kanalat az üvegbe	600	0:20 - 0:40	-
Félkész ételek (0,5 kg)	600	6 - 9	2 - 5
Fagyasztott készételek (0,5 kg)	400	10 - 15	2 - 5
Tej (200 ml)	1000	1 - 1:30	-
Víz (200 ml)	1000	1:30 - 2	-
Szósz (200 ml)	600	1 - 3	-
Leves (300 ml)	600	3 - 5	-

Olvasztás

Ételek	Teljesítmény (watt)	Idő (perc)	Állási idő (perc)
Csokoládé és csokoládébevonat (0,15 kg)	300	2 - 4	-
Vaj (0,1 kg)	400	0:30-1:30	-

Sütés-főzés

Ételek	Teljesítmény (watt)	Idő (perc)	Állási idő (perc)
Hal egészben (0,5 kg)	500	8 - 10	2 - 5
Halfilé (0,5 kg)	400	4 - 7	2 - 5
Zöldség, friss (0,5 kg + 50 ml víz)	600	5 - 15	-
Zöldség, fagyasztott (0,5 kg + 50 ml víz)	600	10 - 20	-
Héjában sült burgonya (0,5 kg)	600	7 - 10	-
Rizs (0,2 kg + 400 ml víz)	600	15 - 18	-
Pattogatott kukorica	1000	1:30 - 3	-

Kombinált mikrohullám funkció

Az ételek rövid ideig tartó sütéséhez és barnításához használható.

Kombinált funkciók: Grill és Mikrohullámú sütő.

Ételek	Sütőedények	Teljesítmény (watt)	Hőmérséklet (°C)	Idő (perc)	Polcma-gas-ság	Állási idő (perc)
Csirke, 2 fél (2 x 0,55 kg)	Kerek üvegedény, Ø 26 cm	300	220	40	2	5
Burgonyafelfűjt (1 kg)	Rakott ételekhez alkalmas edény	300	200	40	2	10
Sertésnyak (1,1 kg)	Üvegedény szűrővel	300	200	70	1	10

11.21 A főzési/melegítési alkalmazások és a teljesítmény

A táblázatban szereplő adatok csak útmutatásul szolgálnak.

Teljesítménybeállítás	Használat
• 1000 W	Folyadékok melegítése
• 900 W	Előszűtés a főzési folyamat elkezdésekor
• 800 W	Zöldségek párolása
• 700 W	

Teljesítménybeállítás	Használat
<ul style="list-style-type: none"> • 600 W • 500 W 	Mélyhűtött ételek felmelegítése és felolvasztása Ételek felmelegítése tányérban Egytálételek készre főzése Rántotta sütése
<ul style="list-style-type: none"> • 400 W • 300 W 	Ételek tovább sütése Érzékeny élelmiszerek főzése Bébiétel melegítése Rizspuffasztás Érzékeny élelmiszerek melegítése Sajt, csokoládé, vaj olvasztása
<ul style="list-style-type: none"> • 200 W • 100 W 	Hús, hal felolvasztása Sajt, tejszín, vaj felolvasztása Gyümölcs és sütemény felolvasztása Kenyér felolvasztása

11.22 Tájékoztatás a bevizsgáló intézetek számára

Mikrohullám funkció

Vizsgálati módszerek az IEC 60705 szabványnak megfelelően.

Ételek	Teljesítmény (watt)	Meny-nyiség (kg)	Polcma-gasság 1)	Idő (perc)	Megjegyzés
Piskótatészta	600	0.475	Alsó	7 - 9	Az edényt körülbelül negyed fordulattal, a sütési idő felénél fordítsa el.
Fasírozott	400	0.9	2	25 - 32	Az edényt körülbelül negyed fordulattal, a sütési idő felénél fordítsa el.
Royale (sodó)	500	1	Alsó	18	-
Hús felolvasztása	200	0.5	Alsó	8 - 12	A húst a sütési idő felénél fordítsa meg.

1) Használjon huzalpolcot, hacsak nincs más utasítás.

Kombinált mikrohullám funkció

Vizsgálati módszerek az IEC 60705 szabványnak megfelelően.

Ételek	Funkció	Teljesítmény (watt)	Hőmérséklet (°C)	Polcmagasság 1)	Idő (perc)	Megjegyzés
Sütemény (0,7 kg)	Hőlégbefűtés, nagy hőfok + mikro	100	180	2	29 - 31	Az edényt körülbelül negyed fordulattal, a sütési idő felénél fordítsa el.
Burgonyafelfűjt (1,1 kg)	Infrasütés + mikrohullám	400	180	1	40 - 45	Az edényt körülbelül negyed fordulattal, a sütési idő felénél fordítsa el.
Csirke (1,1 kg)	Infrasütés + mikrohullám	200	200	1	45 - 55	Helyezze a húst kerek üvegedénybe, és a sütési idő 20. percében fordítsa meg.

1) Használjon huzalpolcot, ha csak nincs más utasítás.

12. ÁPOLÁS ÉS TISZTÍTÁS



FIGYELMEZTETÉS!

Lásd a „Biztonság” című fejezetet.

12.1 Tisztítással kapcsolatos megjegyzések

A sütő elejét meleg vizes és enyhe tisztítószeres puha ruhával tisztítsa meg.

A fémfelületek tisztítását speciális tisztítószerrel végezze.

Minden használat után alaposan tisztítsa meg a sütő belsejét. A lerakódott zsír vagy egyéb ételmaradék tüzet okozhat.

Körütekintően tisztítsa meg a sütőtér tetejét az ételmaradéktól és a zsírtól.

Minden használat után tisztítsa és szárítsa meg az összes tartozékot.

Meleg vízzel és tisztítószerrel megnedvesített puha kendőt használjon. A tartozékokat tilos mosogatógépben tisztítani.

A makacs szennyeződéseket az erre a célra kifejlesztett speciális sütőtisztító szerrel tisztítsa meg.

Ha teflon bevonatú tartozékokkal rendelkezik, ne tisztítsa azokat agresszív tisztítószerrel, éles szélű tárgyakkal vagy mosogatógépben. Ezek a letapadást gátló teflon bevonat sérülését okozhatják.

Minden használat után tisztítsa meg a sütőtér.

12.2 A polcvezető sínek eltávolítása

Karbantartás előtt győződjön meg arról, hogy a sütő lehűlt. Égésveszély!

A sütő tisztításához távolítsa el a polcvezető síneket.

1. A síneket óvatosan húzza fel- és kifelé az elülső felfüggesztésből.

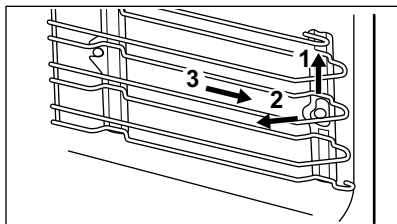

2. Húzza el a polcvezető sín elülső végét az oldalfaltól.
 3. Húzza ki a síneket a hátsó felfüggesztésből.
- A polctartókat a kiszereléssel ellentétes sorrendben tegye vissza.

12.3 A hűtőlámpa cseréje



FIGYELMEZTETÉS!

Vigyázat! Áramütés-veszély!
A lámpa forró lehet.

13. HIBAELHÁRÍTÁS



FIGYELMEZTETÉS!

Lásd a „Biztonság” című fejezetet.

13.1 Mit tegyek, ha...

Jelenség	Lehetséges ok	Javítási mód
Nem lehet elindítani vagy üzemeltetni a sütőt.	A sütő nincs csatlakoztatva az elektromos hálózathoz, vagy csatlakoztatása nem megfelelő.	Ellenőrizze, hogy a sütő jól van-e csatlakoztatva az elektromos hálózathoz (lásd a bekötési rajzot, ha van).
A sütő nem melegszik fel.	A sütő ki van kapcsolva.	Kapcsolja be a sütőt.
A sütő nem melegszik fel.	Az óra nincs beállítva.	Állítsa be az órát.
A sütő nem melegszik fel.	Nem végezte el a szükséges beállításokat.	Ellenőrizze, hogy elvégezte-e a szükséges beállításokat.
A sütő nem melegszik fel.	Az automatikus kikapcsolási funkció aktív.	Olvassa el az „Automatikus kikapcsolás” című részt.
A sütő nem melegszik fel.	A Gyerekzár be van kapcsolva.	Olvassa el „A gyerekzár használata” c. részt.
A sütő nem melegszik fel.	Az ajtó nincs jól becsukva.	Teljesen csukja be az ajtót.

1. Kapcsolja ki a sütőt.
Várja meg, amíg a sütő lehül.
2. Húzza ki a sütőt a hálózati aljzataból.
3. Tegyen egy kendőt a sütőtér aljára.



VIGYÁZAT!

A zsírmaradék ráégesének elkerülésére mindig kendővel fogja meg a halogéizzót.

Felső lámpa

1. Az üveg lámpaburkolat eltávolításához forgassa azt.
2. Tisztítsa meg az üveg lámpaburkolatot.
3. Cserélje ki az izzót egy megfelelő, 300 °C-ig hőálló izzóra .
4. Szerelje fel az üvegbúrát.

Jelenség	Lehetséges ok	Javítási mód
A sütő nem melegszik fel.	Leolvadt a biztosíték.	Ellenőrizze, hogy a biztosíték okozza-e a problémát. Ha a biztosíték többször is leolvad, hívjon szakképzett villanyszerelőt.
A világítás nem működik.	A világítás izzója meghibásodott.	Cserélje ki az izzót.
A kijelző a táblázatban nem szereplő hibakódot jelenít meg.	Elektromos hiba lépett fel.	<ul style="list-style-type: none"> Kapcsolja ki a sütőt a lakás biztosítéktábláján levő biztosítékkal vagy biztonsági főkapcsolóval, majd kapcsolja be ismét. Ha a hibaüzenet ismét megjelenik a kijelzőn, forduljon az ügyfélszolgálathoz.
Gőz- és páralecsapódás az ételen és a sütőtérben.	Az ételt túl sokáig hagyta a sütőben.	A sütés befejezése után az edényeket ne hagyja 15 - 20 percnél hosszabb ideig a sütőben.
A készülék bekapcsol, de nem melegszik fel. A ventilátor nem működik. A kijelzőn "Demo" jelenik meg.	A demo üzemmód bekapcsol.	Olvassa el az „Alapbeállítások” szakaszt a „Napi használat” című fejezetben.

13.2 A szerviz számára szükséges adatok

Ha nem talál megoldást egyedül a problémára, forduljon a márkakereskedőhöz vagy a hivatalos márkaszervizhez.

A márkaszerviz számára szükséges adatok az adattáblán találhatóak. Az adattábla a sütőtér elülső keretén található. Ne távolítsa el az adattáblát a készülék sütőtérének keretéről.

Javasoljuk, hogy az adatokat jegyezze fel ide:

Típus (MOD.)

Termékszám (PNC)

Sorozatszám (S.N.)

14. ENERGIAHATÉKONYSÁG

14.1 Energiatakarékosság



A sütő több funkcióval is segít energiát megtakarítani a mindennapos főzés során.

Általános javaslatok

Gondoskodjon arról, hogy a sütő működése közben az ajtaja legyen becsukva. Főzés közben ne nyissa ki gyakran a készülék ajtaját. Tartsa tisztán az ajtótomítést, és ellenőrizze, hogy a helyén van és megfelelően rögzített.

Fém edényeket használjon az energiatakarékosság javítása érdekében, amikor nem mikrohullámú funkciót alkalmaz.

Amikor csak lehetséges, az ételt még felfűtés előtt helyezze a sütőbe.

A 30 percnél hosszabb ideig tartó sütés során a befejezés előtt csökkentse a sütő hőmérsékletét a minimum értékre, a sütés hosszától függően 3 - 10 perc időtartamra. A sütőben levő maradék hő tovább folytatja a sütést.

A maradék hőt más ételek felmelegítéséhez is használhatja.

Ha egyszerre több ételt készít, a sütések közötti szünet legyen a lehető legrövidebb.

Légkeveréses sütés

Amikor lehetséges, a sütőfunkciókat légkeveréssel használja az energiatakarékosság érdekében.

Maradék hő

Amikor egy sütőfunkciót vagy programot időbeállítással (Időtartam, Befejezés) kapcsol be, és a sütés időtartama 30 percnél hosszabb, a fűtőelemek automatikusan korábban kapcsolnak ki egyes sütőfunkcióknál.

A sütővilágítás és a légkeverés továbbra is működik.

Ételek melegen tartása

A maradék hőt használhatja az étel melegen tartásához. Ehhez válassza a lehető legalacsonyabb hőmérséklet-beállítást. A maradék hő visszajelző vagy a hőmérséklet megjelenik a kijelzőn.

Sütés kikapcsolt sütővilágítással

Sütés-főzés közben kapcsolja ki a lámpát. Csak akkor kapcsolja be, amikor szükség van rá.

15. KÖRNYEZETVÉDELMI TUDNIVALÓK

A  következő jelzéssel ellátott anyagokat hasznosítsa újra. Újrahasznosításhoz tegye a megfelelő konténerekbe a csomagolást. Járuljon hozzá környezetünk és egészségünk védelméhez, és hasznosítsa újra az elektromos és elektronikus hulladékot. A

 tiltó szimbólummal ellátott készüléket ne dobja a háztartási hulladék közé. Juttassa el a készüléket a helyi újrahasznosító telepre, vagy lépjen kapcsolatba a hulladékkezelésért felelős hivatallal.

electrolux.com/shop



867352387-B-452018

