

▶ CKB56470BW  
CKB56470BX

HU Használati útmutató  
Tűzhely

# USER MANUAL

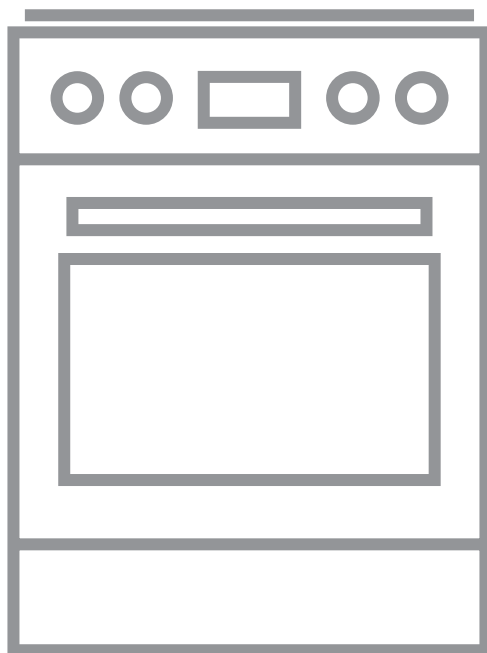

**AEG**

## TARTALOM

1. BIZTONSÁGI INFORMÁCIÓK.....	3
2. BIZTONSÁGI UTASÍTÁSOK.....	5
3. ÜZEMBE HELYEZÉS.....	8
4. TERMÉKLEÍRÁS.....	14
5. AZ ELSŐ HASZNÁLAT ELŐTT.....	15
6. FŐZŐLAP - NAPI HASZNÁLAT.....	16
7. FŐZŐLAP – HASZNOS TANÁCSOK ÉS JAVASLATOK.....	17
8. FŐZŐLAP - ÁPOLÁS ÉS TISZTÍTÁS.....	18
9. SÜTŐ – NAPI HASZNÁLAT.....	19
10. SÜTŐ – ÓRAFUNKCIÓK.....	21
11. SÜTŐ – TARTOZÉKOK HASZNÁLATA.....	23
12. SÜTŐ - HASZNOS TANÁCSOK ÉS JAVASLATOK.....	24
13. SÜTŐ – ÁPOLÁS ÉS TISZTÍTÁS.....	34
14. HIBAELHÁRÍTÁS.....	37
15. ENERGIAHATÉKONYSÁG.....	39

## AZ ÖN ELÉGEDETTSÉGE ÉRDEKÉBEN

Köszönjük, hogy megvásárolta ezt az AEG készüléket. Termékünk készítésekor egy olyan berendezést kívántunk létrehozni az Ön számára, amely kifogástalan teljesítményt nyújt hosszú éveken keresztül, köszönhetően az alkalmazott innovatív technológiáknak, amelyek az életét jelentősen megkönnyítik – és amelyeket más készülékeken nem talál meg. Kérjük, szánjon néhány percet az útmutató végigolvasására, hogy a maximumot hozhassa ki készülékéből. Látogassa meg a weboldalunkat:



használati kapcsolatos tanácsokért, prospektusokért, hibaelhárítási-, szerviz- és javítási információkért:

**[www.aeg.com/support](http://www.aeg.com/support)**



Regisztrálja termékét a még kiválóbb szolgáltatásokért:

**[www.registeraeg.com](http://www.registeraeg.com)**



Kiegészítők, segédanyagok és eredeti alkatrészek vásárlása a készülékhez:

**[www.aeg.com/shop](http://www.aeg.com/shop)**

## VEVŐSZOLGÁLTATÁS ÉS SZERVIZ

Kizárólag eredeti alkatrészek használatát javasoljuk.

Ha készülékével a szervizhez fordul, legyenek kéznél az alábbi adatok: Típus, Termékszám, Sorozatszám.

Ezek az információk az adattáblán olvashatók.

 Figyelmeztetés - Biztonsági információk

 Általános információk és hasznos tanácsok

 Környezetvédelmi információk

A változtatások jogát fenntartjuk.

# 1. BIZTONSÁGI INFORMÁCIÓK

Az üzembe helyezés és használat előtt gondosan olvassa el a mellékelt útmutatót. A gyártó nem vállal felelősséget a helytelen beszerelés vagy használat miatt keletkezett sérülésekért és károkért. Tartsa biztonságos és elérhető helyen az útmutatót, hogy szükség esetén mindig a rendelkezésére álljon.

## 1.1 Gyermek és fogyatékkal élő személyek biztonsága



### FIGYELMEZTETÉS!

Fulladás, sérülés vagy tartós rokkantság kockázata.

- A készüléket 8 év feletti gyermekek és csökkent fizikai, értelmi vagy mentális képességű, illetve megfelelő tapasztalatok vagy ismeretek híján lévő személyek csak felügyelettel, vagy a készülék biztonságos használatára vonatkozó megfelelő tájékoztatás esetén használhatják.
- A 3-8 éves gyermekek, illetve a súlyos, komplex fogyatékkal élő személyek állandó felügyelet nélkül nem tartózkodhatnak a készülék közelében.
- 3 évesnél fiatalabb gyermekek kizárólag folyamatos felügyelet mellett tartózkodhatnak a készülék közelében.
- Ne hagyja, hogy gyermekek játsszanak a készülékkel.
- Minden csomagolóanyagot tartson távol a gyermekektől, és megfelelően dobja azokat a hulladékba.
- A gyermekeket és kedvenc háziállatokat tartsa távol a készüléktől működés közben, és működés után, lehűléskor. Használat közben a hozzáférhető részek nagyon felforrósodnak.
- Gyermekek felügyelet nélkül nem végezhetnek tisztítási vagy karbantartási tevékenységet a készüléken.

## 1.2 Általános biztonság

- A készülék üzembe helyezését és a hálózati kábel cseréjét csak képezített személy végezheti el.
- A készülék a tengerszint felett legfeljebb 2000 m magasságig történő használatra készült.
- A készülék nem használható hajón, csónakon vagy egyéb úszó alkalmatosságon.
- A túlmelegedés elkerülése érdekében ne telepítse a készüléket dekorációs ajtó mögé.
- Ne telepítse a készüléket lábazatra.
- Ne működtesse a készüléket külső időzítővel vagy külön távirányító rendszerrel.
- **FIGYELMEZTETÉS:** Főzőlapon történő főzéskor az olaj vagy zsír felügyelet nélkül hagyása veszélyes lehet, és tűz keletkezhet.
- A tüzet SOHA NE próbálja meg eloltani vízzel, hanem kapcsolja ki a készüléket, és takarja le a lángokat például egy fedővel vagy tűzálló takaróval.
- **VIGYÁZAT:** Főzéskor a készüléket ne hagyja felügyelet nélkül. Rövid időtartamú főzéskor a készüléket/terméket tartsa folyamatosan felügyelet alatt.
- **FIGYELMEZTETÉS:** Tűzveszély: Ne tároljon semmit sem a főzőfelületeken.
- A készülék tisztításához ne használjon nagy nyomású gőzt.
- Ne használjon súrolószert vagy éles fém kaparóeszközt a sütőajtó üvegének és a főzőlap zsanéros üvegfedelének tisztítására, mivel ezek megkarcolhatják a felületet, ami az üveg megrepedését eredményezheti.
- Soha ne tegyen a főzőfelületre fémtárgyakat (fedők, kések, kanalak), mert azok felforrósodhatnak.
- Felnyitás előtt távolítson el minden kiömlött anyagot a készülékfedélről. A készülékfedél lecsukása előtt hagyja lehűlni a főzőlapot.

- **FIGYELMEZTETÉS:** Használat közben a készülék és az elérhető részek nagyon felforrósodhatnak. Legyen óvatos, hogy ne érjen a fűtőelemekhez.
- Amikor a sütőből kiveszi vagy behelyezi az edényeket, mindig használjon konyhai edényfogó kesztyűt.
- A karbantartás megkezdése előtt húzza ki a hálózati dugaszt a falijáratból.
- **FIGYELMEZTETÉS:** Az izzó cseréje előtt győződjön meg arról, hogy a készülék ki van kapcsolva, hogy megelőzze áramütést.
- Ha a hálózati kábel megsérül, azt a gyártónak vagy a márkaszerviznek vagy más hasonlóan képzett személynek kell kicserélnie, nehogy elektromos veszélyhelyzet álljon elő.
- Legyen óvatos, amikor megérinti a tárolórekeszt. Felforrósodhat.
- A polcvezető sín eltávolításához először a sín elejét, majd a hátulját húzza el az oldalfaltól. A polctartókat a kiszereléssel ellentétes sorrendben tegye vissza.
- **FIGYELMEZTETÉS:** Kizárólag a főzőlap gyártója által tervezett vagy a főzőlap gyártója által a használati útmutatóban javasolt, illetve a készülékhez mellékelt főzőlapvédő elemet használjon. A nem megfelelő védőelemek használata balesetet okozhat.

## 2. BIZTONSÁGI UTASÍTÁSOK

Ezt a készüléket a következő piacokra terveztük: HU

### 2.1 Üzembe helyezés



#### **FIGYELMEZTETÉS!**

A készüléket csak képezített személy helyezheti üzembe.

- Távolítsa el az összes csomagolóanyagot.
- Ne helyezzen üzembe, és ne is használjon sérült készüléket.
- Tartsa be a készülékhez mellékelt üzembe helyezési útmutatóban foglaltakat.
- A készülék nehéz, ezért legyen körültekintő a mozgatásakor. Mindig használjon munkavédelmi kesztyűt és zárt lábbelít.
- Soha ne húzza a készüléket a fogantyújánál fogva.
- A konyhai készülék házának és a fülkének megfelelő méretűnek kell lenniük.
- Tartsa meg a minimális távolságot a többi készüléktől és egységtől.
- A készüléket az üzembe helyezési követelményeknek megfelelő, biztonságos helyre telepítse.
- A készülék alkatrészei feszültség alatt állnak. A készüléket bútorban

helyezze el, hogy megelőzze veszélyes részeinek megérintését.

- A készüléket azonos magasságú készülékek vagy egységek mellett helyezze el.
- Ne telepítse a készüléket ajtó mellé vagy ablak alá. Ezzel elkerülhető, hogy az ajtó vagy ablak kinyitásával leverje a forró fűzőedényt a készülékről.
- Szereljen fel egy stabilizáló eszközt a készülék megbillenésének megakadályozására. Olvassa el az „Üzembe helyezés” c. szakaszt.

## 2.2 Elektromos csatlakoztatás



### FIGYELMEZTETÉS!

Tűz- és áramütésveszély.

- Minden elektromos csatlakoztatást, szakképzett villanszerelőnek kell elvégeznie.
- A készüléket kötelező földelni.
- Ellenőrizze, hogy az adattáblán szereplő adatok megfelelnek-e a helyi elektromos hálózat paramétereinek.
- Mindig megfelelően felszerelt, áramütés ellen védett aljzatot használjon.
- Ne használjon hálózati elosztókat és hosszabbító kábeleket.
- Ügyeljen arra, hogy a hálózati kábelek ne kerüljenek közel, illetve ne érjenek hozzá a készülék ajtajához vagy a készülék alatti rekeszhez, különösen akkor, ha a készülék működik, vagy ajtaja forró.
- A feszültség alatt álló és szigetelt alkatrészek érintésvédelmi részeit úgy kell rögzíteni, hogy szerszám nélkül ne lehessen eltávolítani azokat.
- Csak az üzembe helyezés befejezése után csatlakoztassa a hálózati csatlakozódugót a hálózati csatlakozóaljzatba. Ügyeljen arra, hogy a hálózati dugasz üzembe helyezés után is könnyen elérhető legyen.
- Amennyiben a hálózati konnektor rögzítése laza, ne csatlakoztassa a csatlakozódugót hozzá.
- A készülék csatlakozásának bontására, soha ne a hálózati kábelnél fogva húzza ki a

csatlakozódugót. A kábelt mindig a csatlakozódugónál fogva húzza ki.

- Kizárólag megfelelő szigetelőberendezést alkalmazzon: hálózati túlterhelésvédő megszakítót, biztosítékot (a tokból eltávolított csavaros típusú biztosítékot), földzárlatkioldót és védőrelét.
- Az elektromos készüléket szigetelőberendezéssel kell ellátni, amely lehetővé teszi, hogy minden fázison leválassza a készüléket az elektromos hálózatról. A szigetelőberendezésnek legalább 3 mm-es érintkezőtávolsággal kell rendelkeznie.
- Teljesen csukja be a készülék ajtaját, mielőtt csatlakoztatja a dugaszt a hálózati aljzatba.

## 2.3 Gázcsatlakoztatás

- Minden gázcsatlakoztatást szakképzett személynek kell elvégeznie.
- Beszerelés előtt ellenőrizze, hogy a helyi szolgáltatási feltételek (gáztípus és gáznyomás) valamint a készülék beállítása összhangban van-e egymással.
- Gondoskodjon arról, hogy keringeni tudjon a levegő a készülék körül.
- A gázellátásra vonatkozó adatok az adattáblán találhatóak.
- A készülék nem csatlakozik égéstermék-elvezető eszközhez. A készüléket a hatályos telepítési szabályoknak megfelelően csatlakoztassa. Tartsa be a megfelelő szellőzésre vonatkozó követelményeket.

## 2.4 Használat



### FIGYELMEZTETÉS!

Sérülés- és égésveszély.  
Vigyázat! Áramütés-veszély.

- Ez a készülék kizárólag háztartási célokra használható.
- Ne változtassa meg a készülék műszaki jellemzőit.
- Ellenőrizze, hogy a készülék szellőzőnyílásai nincsenek-e lezárva.
- Használat közben ne hagyja felügyelet nélkül a készüléket.

- Minden használat után kapcsolja ki a készüléket.
- Körültekintően járjon el, ha működés közben kinyitja a készülék ajtaját. Forró levegő távozhat a készülékből.
- Ne működtesse a készüléket nedves kézzel, vagy amikor az vízzel érintkezik.
- Ne használja a készüléket munka- vagy tárolófelületként.
- A zománc vagy rozsdamentes acél elszíneződése nincs hatással a készülék teljesítményére.
- A nagy nedvességtartalmú sütemények esetében mély tepsit használjon a sütéshez. A gyümölcsök leve maradandó foltokat ejtethet.
- Ne helyezzen forró főzőedényt a kezelőpanelre.
- Ne hagyja, hogy a főzőedényből elforrjon a folyadék.
- Ügyeljen arra, hogy ne ejtsen tárgyat vagy főzőedényt a készülékre. A készülék felülete megsérülhet.
- Üres főzőedénnyel vagy főzőedény nélkül ne kapcsolja be a főzőzónákat.
- Az öntöttvasból vagy alumínium öntvényből készült, illetve sérült aljú edények megkarcolhatják a készülék felületét. Az ilyen tárgyakat mindig emelje fel, ha a főzőfelületen odébb szeretné helyezni ezeket.
- A készüléket jó szellőzéssel rendelkező helyiségben helyezze üzembe.
- Kizárólag stabil főzőedényt használjon, melynek formája megfelelő, átmérője pedig meghaladja az égők méretét.
- Ellenőrizze, hogy a láng nem alszik-e ki a nagylángról kislángra való gyors átváltásnál.
- Csak a készülékhez mellékelte tartozékokat használja.
- Ne helyezzen lángelosztót az égőre.
- A készülék kizárólag ételkészítési célokat szolgál. Tilos bármilyen más célra, például helyiség fűtésére használni.



### FIGYELMEZTETÉS!

Tűz- és robbanásveszély

- A felforrósított zsírok és olajok gyúlékony gőzöket bocsáthatnak ki. Zsírral vagy olajjal való főzőeskor tartsa azoktól távol a nyílt lángot és a forró tárgyakat.
- A nagyon forró olaj által kibocsátott gőzök öngyulladás okozhatnak.
- Az ételmaradékot tartalmazó használt olaj az első használatkor alkalmazott hőfoknál alacsonyabb értéken is tüzet okozhat.
- Ne tegyen gyúlékony anyagot vagy gyúlékony anyaggal szennyezett tárgyat a készülékbe, annak közelébe, illetve annak tetejére.
- Ügyeljen arra, hogy szikra vagy nyílt láng ne legyen a készülék közelében, amikor kinyitja az ajtót.
- Óvatosan nyissa ki a készülék ajtaját. Az alkoholtartalmú alkotóelemek alkoholos levegőkeletet hozhatnak létre.



### FIGYELMEZTETÉS!

A készülék károsodásának veszélye áll fenn.

- A zománc elszíneződésének vagy károsodásának megakadályozása érdekében:
  - ne tegyen edényt vagy egyéb tárgyat közvetlenül a készülék sütőterének aljára.
  - ne tegyen alufóliát a készülékre vagy közvetlenül a készülék sütőterének aljára.
  - ne engedjen vizet a forró készülékbe.
  - a főzés befejezése után ne tárolja a nedves edényeket vagy az ételt a készülékben.
  - a tartozékok kivételekor vagy berakásakor óvatosan járjon el.

## 2.5 Ápolás és tisztítás



### FIGYELMEZTETÉS!

Személyi sérülés, tűz vagy a készülék károsodásának veszélye áll fenn.

- Karbantartás előtt kapcsolja ki a készüléket.
- Húzza ki a hálózati csatlakozódugót a konnektorból.
- Ellenőrizze, hogy lehűlt-e a készülék. Máskülönben fennáll a veszély, hogy az üveglapok eltörnek.

- A sütőajtó sérült üveglapját haladéktalanul cserélje ki. Forduljon a márkaszervizhez.
- A készülékben maradt zsír vagy étel tüzet okozhat.
- Rendszeresen tisztítsa meg a készüléket, hogy elkerülje a felület károsodását.
- A készüléket puha, nedves ruhával tisztítsa. Csak semleges tisztítószer használjon. Ne használjon súrolószert, súrolószivacsot, oldószert vagy fém tárgyat.
- Amennyiben sütőtisztító aeroszolt használ, tartsa be a tisztítószert csomagolásán feltüntetett biztonsági utasításokat.
- A katalitikus zománcreteget (ha van) semmilyen mosószerrel ne tisztítsa.
- Az égőket tilos mosogatógépben tisztítani.

## 2.6 Fedél

- Ne változtassa meg a fedél műszaki jellemzőit.
- Rendszeresen tisztítsa meg a fedelet.
- Ne nyissa fel a fedelet, ha kifröccsent étel van a felületén.
- A fedél lezárása előtt kapcsolja ki az összes égőt.
- Ne zárja le a fedelet, amíg a tűzhely és a sütő le nem hült teljes mértékben.
- Az üvegfedő (ha van) felforrósodva elrepedhet.



## 3. ÜZEMBE HELYEZÉS



### FIGYELMEZTETÉS!

Lásd a „Biztonság” című fejezetet.

### 3.1 A készülék elhelyezése

A szabadon álló készülékét üzembe helyezheti úgy, hogy egyik vagy mindkét oldalán szekrények vannak, illetve sarokban is elhelyezhető.

## 2.7 Belső világítás



### FIGYELMEZTETÉS!

Vigyázat! Áramütés-veszély!

- A készüléknél használt izzó vagy halogén lámpa csak háztartási készülékeknek alkalmazható. Otthona kivilágítására ne használja.
- A lámpa cseréje előtt húzza ki a hálózati dugaszt a hálózati aljzatból.
- Kizárólag az eredetivel megegyező műszaki jellemzőkkel rendelkező lámpát használjon.

## 2.8 Szerviz

- A készülék javítását bízva a márkaszervizre.
- Csak eredeti pótalkatrészeket használjon.

## 2.9 Ártalmatlanítás



### FIGYELMEZTETÉS!

Sérülés- vagy fulladásveszély.

- A készülék megfelelő ártalmatlanítására vonatkozó tájékoztatásért lépjen kapcsolatba a helyi hatóságokkal.
- Válassza le a készüléket az elektromos hálózatról.
- A készülék közelében vágja át a hálózati kábelt, és tegye a hulladékba.
- Szerelje le az ajtókilincset, hogy megakadályozza gyermekek és kedvenc állatok készülékben rekedését.
- Lapítsa ki a külső gázvezetékeket.



A készülék és a hátsó fal között hagyjon 1 cm távolságot, hogy fel tudja nyitni a fedelet.

Tekintse meg a táblázatot a legkisebb illesztési távolságokkal kapcsolatban.



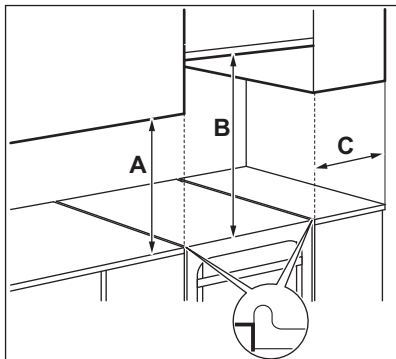

Minimális távolságok

Méret	mm
A	400
B	650

Méret	mm
C	150

### 3.2 Műszaki adatok

Feszültség	230 V
Frekvencia	50 - 60 Hz
Készülék osztály	1

Méret	mm
Magasság	855
Szélesség	500
Mélység	600

### 3.3 Egyéb műszaki adatok

Készülék kategóriája:	I12HS3B/P
Eredeti gáz:	G20 (2H) 25 mbar
Gázcsere:	G25.1 (2HS) 25 mbar G30/G31 (3B/P) 30/30 mbar

### 3.4 Kiegyenlítő fűvókák átmérői

ÉGŐ	Ø KIEGYENLÍTŐ FŰVÓKA <sup>1)</sup> 1/100 mm
Kisegítő	29 / 30
Normál	32
Erős	42

<sup>1)</sup> A kiegyenlítő fűvóka típusa a készüléktípustól függ.

### 3.5 Gázégők G20 jelzésű 25 mbar-os FÖLDGÁZHOZ

ÉGŐ	NORMÁL TELJESÍTMÉNY (kW) <sup>1)</sup>	CSÖKKENTETT TELJESÍTMÉNY (kW) <sup>1)</sup>	FŰVÓKA JELÖLÉSE: 1/100 mm
Gyors	3.0	0.75 / 0.72	113
Normál	2.0 / 1.9	0.43 / 0.45	92
Kisegítő	1.03	0.35	70

<sup>1)</sup> A kiegyenlítő fűvóka típusa a készüléktípustól függ.

### 3.6 Gázégők G25,1 jelzésű 25 mbar-os FÖLDGÁZHOZ

ÉGŐ	NORMÁL TELJESÍTMÉNY (kW) <sup>1)</sup>	CSÖKKENTETT TELJESÍTMÉNY (kW) <sup>1)</sup>	FÚVÓKA JELÖLÉSE: 1/100 mm
Gyors	3.0	0.72 / 0.75	127
Normál	2.0	0.43 / 0.45	106
Kisegítő	1.03	0.35	74

1) A kiegyenlítő fűvóka típusa a készüléktípustól függ.

### 3.7 Gázégők G30 30 mbar jelzésű LPG cseppfolyós gázhoz

ÉGŐ	NORMÁL TELJESÍTMÉNY (kW)	CSÖKKENTETT TELJESÍTMÉNY (kW)	FÚVÓKA JELÖLÉSE: 1/100 mm	NÉVLEGES GÁZHOZAM (g/ó)
Erős	3.0	0.72	88	218
Normál	2.0	0.43	71	145
Kisegítő	1.0	0.35	50	73

### 3.8 Gázégők G31 jelzésű, 30 mbar-os CSEPPFOLYÓS GÁZHOZ (LPG)

ÉGŐ	NORMÁL TELJESÍTMÉNY (kW) <sup>1)</sup>	CSÖKKENTETT TELJESÍTMÉNY (kW) <sup>1)</sup>	FÚVÓKA JELÖLÉSE: 1/100 mm	NÉVLEGES GÁZHOZAM (g/ó)
Erős	2.6	0.63	88	186
Normál	1.7	0.38	71	121
Kisegítő	0.85	0.31	50	61

1) A csap típusa a készüléktípustól függ.

### 3.9 Gázcsatlakoztatás



#### FIGYELMEZTETÉS!

A gáz csatlakoztatása előtt húzza ki a hálózati csatlakozódugót a hálózati aljzatból, vagy a biztosítódobozban kapcsolja le a biztosítót. Zárja el a gázellátás főcsapját.

Ügyeljen arra, hogy azok ne érintkezzenek mozgó alkatrészekkel, és ne nyomódjanak össze.

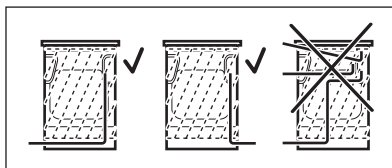

Alkalmazzon fix csatlakoztatásokat, vagy használjon flexibilis rozsdamentes csövet a hatályos rendelkezések szerint.

Flexibilis fémcsövek alkalmazása esetén

**FIGYELMEZTETÉS!**

A gázvezeték nem érintkezhet a készülék ábrán jelzett részével.

**FIGYELMEZTETÉS!**

Ha végzett a beszereléssel, győződjön meg róla, hogy a csövek illesztéseinél a tömítés nem ereszt-e. A tömítést szappanos vízzel ellenőrizze, ne lánggal!

### 3.10 Nemfém flexibilis csövek csatlakoztatása

Ha a körülmények lehetővé teszik a gázcsatlakozáshoz való egyszerű hozzáférést, alkalmazhat flexibilis csövet is. A flexibilis csövet szorítóbilincsekkel szorosan kell csatlakoztatni.

Felszereléskor mindig használjon csőtartót és tömítőgyűrűt. A flexibilis cső akkor használható, amikor:

- nem melegegdedhet fel annál jobban, mint a szobahőmérséklet, azaz 30 °C-nál,
- nem hosszabb 1500 mm-nél,
- sehol sem csípődik össze,
- nem csavarodik vagy szorul meg,
- nem érintkezik éles szélékkel vagy sarkokkal,
- állapota könnyen ellenőrizhető.

A flexibilis cső ellenőrzésekor győződjön meg az alábbiakról:

- nem láthatók rajta törések, vágások, égésnyomok, sem a végződéseknél, sem pedig a cső teljes hosszán,
- az anyag nem keményedett meg, hanem megfelelő rugalmasságot mutat,
- a szorítóbilincsek nem rozsdásodtak el,
- szavatossági ideje nem járt le.

Ha egy vagy több hibát észlel, ne javítsa meg a csövet, hanem cserélje ki.

A gázellátást biztosító csomagtartó kezelőpanel hátsó felén található.

### 3.11 Átállítás más gáztípusra



A különböző gáztípusoknak megfelelő beállításokat illetékes szakember végezze.



Ha a készüléket gyárilag földgázhoz állították be, akkor a megfelelő fűvőkákkal átállíthatja azt cseppfolyós gázra. A gázadagolást ennek megfelelően kell módosítani.

**FIGYELMEZTETÉS!**

Mielőtt a fűvőkákat kicserélné, ellenőrizze, hogy az összes gázszabályzó gomb kikapcsolt állásban van-e. Feszültségmentesítse a készüléket. Hagyja lehűlni a készüléket. Sérülésveszélye áll fenn!



A készülék egy alapértelmezettnek tekintett gázhoz van beállítva. A beállítás módosításakor mindig használjon tömítést.

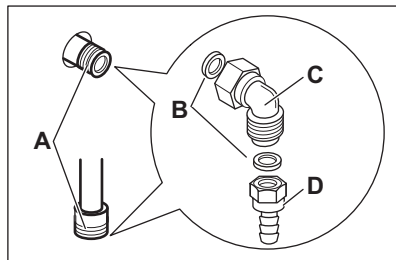

- A. A gáz csatlakoztatási pontja (csak az egyik pontot kell bekötni)
- B. Tömítés
- C. Állítható csatlakozás
- D. Cseppfolyós gáz csőtartó

### 3.12 A főzőlap fűvőkáinak cseréje

A gáztípus módosításakor cserélje ki a fűvőkákat.

1. Vegye le az edénytartókat.

2. Vegye le az égőfedeleket és a koronákat a gázégőről.
3. A fűvókákat egy 7-es csülkccsal szerelje ki.
4. A használandó gáz típusának megfelelő fűvókákra cserélje ki a fűvókákat.

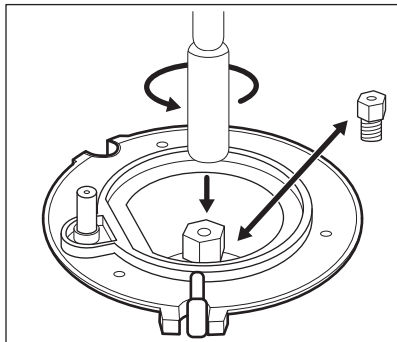

5. Az adattáblát (mely a gázcsatlakozó mellett található) cserélje ki az új gáztípusnak megfelelő táblára.



Ez a tábla a készülékhez mellékelt csomagban található.

Ha a gáznyomás ingadozik, vagy a szükséges nyomástól eltér, a gázcsatlakozóra megfelelő nyomásszabályozót kell szerelni.

### 3.13 A főzőlap égőjének minimum gáz helyzetéhez tartozó gázmennyiség beállítása

1. Húzza ki a konnektorból a készülék hálózati vezetékét.
2. Vegye le a főzőlap szabályozógombját. Amennyiben nem fér hozzá a kiegyenlítő csavarhoz, szerelje le a kezelőpanelt a beállítás megkezdése előtt.
3. Egy vékony, laposfejú csavarhúzóval állítsa be a kiegyenlítő csavart A. A készülék típusa meghatározza a kiegyenlítő csavar A helyzetét.

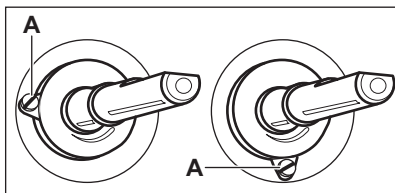

### Átállítás földgárról cseppfolyós gázra

1. Teljesen hajtsa be a kiegyenlítő csavart.
2. Tegye vissza a szabályozógombot.

### Átállítás cseppfolyós gárról földgázra

1. Körülbelül egy fordulattal csavarja ki a kiegyenlítő csavart (A).
2. Helyezze vissza a főzőlap szabályozógombját.
3. Csatlakoztassa a készüléket az elektromos hálózathoz.



#### FIGYELMEZTETÉS!

Csak akkor csatlakoztassa a hálózati csatlakozódugót, ha minden alkatrészt visszaszerelt az eredeti helyére. Sérülés veszélye áll fenn!

4. Gyújtsa be az égőt. Olvassa el a „Főzőlap - Napi használat” című fejezetet.
5. A főzőlap gombját forgassa a minimum állásba.
6. Vegye le ismét a főzőlap szabályozógombját.
7. Lassan forgassa a kiegyenlítő csavart, míg eléri a legkisebb és stabil lángnagyságot.
8. Helyezze vissza a főzőlap szabályozógombját.

### 3.14 A készülék vízszintbe állítása

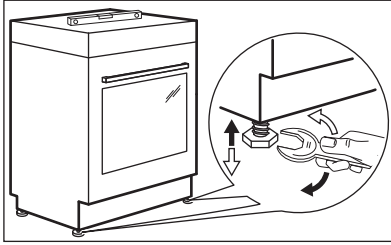

A készülék alján található kis lábak beállításával a készülék tetejét a többi felület magasságához igazíthatja.

### 3.15 Billenésátló

Állítsa be a helyes magasságot és területet a készülék számára, mielőtt felszereli a billenésátlót.



#### VIGYÁZAT!

Ellenőrizze, hogy a helyes magasságban szerelte-e fel a billenésátlót.



Ügyeljen arra, hogy a tűzhely mögötti felület sima legyen.

Fel kell szerelnie a billenésátlót. Ha nem szereli be, akkor hátrabilenhet a készülék.

Az Ön készülékén az alábbi képen látható szimbólum (nem minden típusnál) figyelmezteti Önt a billenésátló felszerelésére.

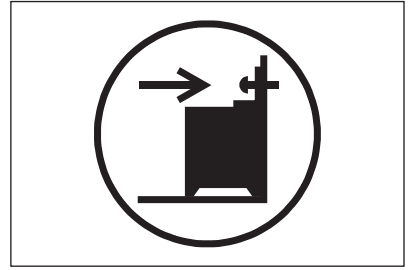

1. A készülék tetejétől lefelé számítva 317 - 322 mm-re és a készülék oldalától 80 - 85 mm-es távolságra, a tartón lévő kör alakú nyílásba szerelje be a billenésátlót. Csavarozza szilárd anyagba vagy alkalmazzon (fali) megerősítést.

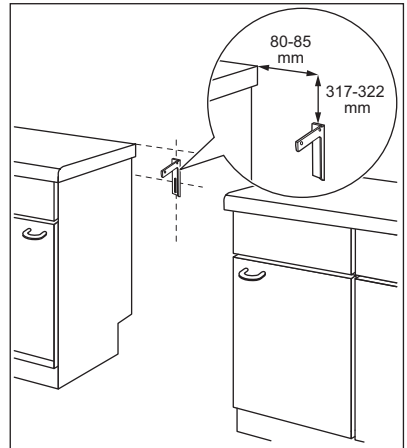

2. Egy nyílás található a készülék hátulján, a bal oldalon. Emelje meg a készülék elejét, és helyezze a készüléket a szekrények közötti tér közepére. Ha a konyhaszekrények közötti tér nagysága meghaladja a tűzhely szélességét, akkor a tűzhely közepre állításához módosítania kell az oldalméretet.



Amennyiben módosulnak a tűzhely méretei, a billenésátlót ismét be kell állítani.

**VIGYÁZAT!**

Ha a konyhaszekrények közötti tér nagysága meghaladja a készülék szélességét, akkor a készülék középre állításához módosítania kell az oldalméretet.

**3.16 Elektromos bekötés****FIGYELMEZTETÉS!**

A gyártó semmilyen felelősséget nem vállal, ha a biztonságra vonatkozó fejezetekben található óvintézkedéseket nem tartja be.

Ez a készülék dugasszal és csatlakozókábellel kerül szállításra.

**FIGYELMEZTETÉS!**

A hálózati vezeték nem érintkezhet a készüléknek az ábrán árnyékolással jelzett részével.

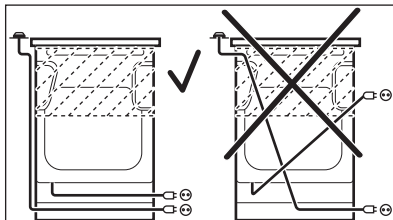
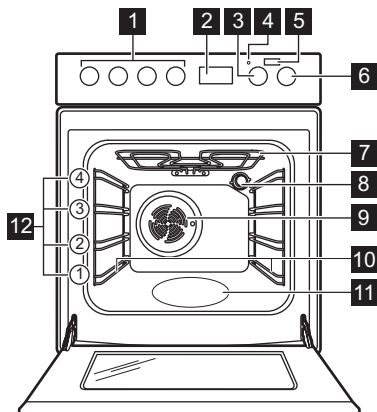
**4. TERMÉKLEÍRÁS****4.1 Általános áttekintés**

- 1** A főzőlap kezelőszervei
- 2** Elektronikus programkapcsoló
- 3** Hőmérséklet-szabályozó gomb
- 4** Hőmérséklet-visszajelző / szimbólum
- 5** Plusz gőz gomb
- 6** Sütőfunkciók szabályozógombja
- 7** Fűtőbetét
- 8** Lámpa
- 9** Ventilátor
- 10** Polctartó, eltávolítható
- 11** Sütőtér mélyedése
- 12** Polcszintek

## 4.2 Főzőfelület elrendezése

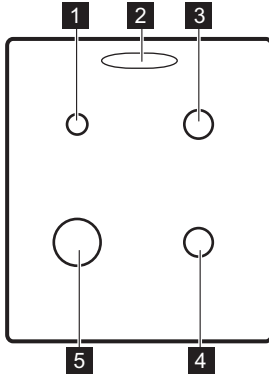

- 1** Kisegítő égő
- 2** Gőzkimenet - száma és helye a modelltől függően változhat
- 3** Normál égő
- 4** Normál égő
- 5** Erős égő

## 4.3 Tartozékok

- **Huzalpól**  
Főzőedényekhez, tortaformákhoz, sütőedényekhez.
- **Sütőtálca**  
Tortákhoz és süteményekhez.
- **Mély tepsi**  
Sütemények és húsok sütéséhez, illetve zsírfelfogó edényként.

- **AirFry tálca**  
Étel kevesebb olajban vagy sütőpapír nélkül történő sütéséhez.
- **Külön megvásárolható teleszkópos polctartó**  
Polcokhoz és tálcákhoz. Külön megrendelhető tartozékok.
- **Tárolófiók**  
A tárolófiók a sütőtér alatt található.

# 5. AZ ELSŐ HASZNÁLAT ELŐTT



### FIGYELMEZTETÉS!

Lásd a „Biztonság” című fejezetet.

## 5.1 Kezdeti tisztítás

Vegyen ki a sütőből minden tartozékot és kivehető polctartót.

Lásd az „Ápolás és tisztítás” című fejezetet.

Az első használat előtt tisztítsa meg a sütőt és a tartozékokat.

Helyezze vissza a tartozékokat és a kivehető polctartókat az eredeti helyükre.



## 5.2 Az óra beállítása

A sütő működtetése előtt be kell állítania az órát.



Amikor a készüléket az elektromos hálózathoz csatlakoztatja, illetve

áramkimaradás után a kijelző automatikusan villog.



1. Nyomja meg a  kiválasztó gombot. A kijelzőn megjelenik az időzítő bekapcsolását jelző szimbólum.

2. A pontos idő beállításához nyomja meg a  vagy  gombot.

Körülbelül öt másodperc elteltével a villogás megszűnik, a kijelző pedig a beállított időt mutatja.

Az idő módosításához kapcsolja be a készüléket, majd egyszerre nyomja meg a  és  gombot vagy a  gombot.

Amikor az órák és percek közötti

kettőspont villog, állítsa be az új időt a  vagy  gombbal.

### 5.3 Előmelegítés

Az első használat előtt hevítse fel az üres sütőt.



A következő funkció esetén: GőzSütés olvassa el a „Sütés - Napi használat” fejezetben az alábbi funkció bekapcsolásáról szóló szakaszt: GőzSütés”.

1. Állítsa be a funkciót. Állítsa be a maximális hőmérsékletet.
2. Hagyja egy óráig működni a sütőt.
3. Állítsa be a . Állítsa be a maximális hőmérsékletet. E funkció maximális hőmérséklete 210 °C.

4. Hagyja 15 percig működni a sütőt.
5. Állítsa be a funkciót, majd nyomja meg a következőt: Plusz gőz . Állítsa be a maximális hőmérsékletet.
6. Hagyja 15 percig működni a sütőt.
7. Kapcsolja ki a sütőt, és hagyja lehűlni.

A szokásosnál forróbbak lehetnek a tartozékok. Szagot és füstöt bocsáthat ki a sütő. Gondoskodjon megfelelő légáramlásról a helyiségben.

## 6. FŐZŐLAP - NAPI HASZNÁLAT



### FIGYELMEZTETÉS!

Lásd a „Biztonság” című fejezetet.



### FIGYELMEZTETÉS!

Ne tartsa a gombot 15 másodpercnél tovább benyomva. Ha az égő 15 másodperc elteltével sem gyullad be, engedje fel a gombot, forgassa kikapcsolt helyzetbe, és legalább 1 perc várakozás után próbálja meg újra begyújtani az égőt.

### 6.1 A gázégő begyújtása



A főzőedény ráhelyezése előtt mindig gyújtsa meg az égőt.



### FIGYELMEZTETÉS!

Ha a konyhában nyílt lángot használ, legyen nagyon óvatos. Nyílt láng helytelen használata esetén a gyártó minden felelősséget elhárít.



Ha az égő néhány kísérlet után nem gyullad meg, ellenőrizze, hogy az égő koronája és fedele megfelelő helyzetben van-e.

1. A gázégő begyújtásához fordítsa el a főzőlap gombját az óramutató járásával ellentétes irányban a maximális fokozatra ( ), majd nyomja le.
2. Legfeljebb 10 másodpercig tartsa nyomva a főzőlap gombját, hogy a hőérzékelő felmelegedjen. Ha nem tartja benyomva a gombot, a gázellátás megszakad.
3. Az égő begyújtása után állítsa be a lángot.



Amennyiben nincs elektromos áram, begyújthatja az égőt az elektromos eszköz nélkül is. Ilyen esetben vigye a lángot az égő közelébe, nyomja a megfelelő gombot, és forgassa a maximális gáznyitás állásába. Legfeljebb 10 másodpercig tartsa nyomva a gombot, hogy a hőérzékelő felmelegedjen.



**i** Ha az égő véletlenül leáll, fordítsa a gombot kikapcsolt helyzetbe, és legalább 1 perc várakozás után próbálja meg újra begyújtani az égőt.

**i** A szikragyújtó automatikusan elindulhat, amikor az elektromos hálózat főkapcsolóját felkapcsolja, illetve a készülék beszerelése vagy egy áramkimaradás után. Ez normális.

- A. Égőfedél
- B. Égőkorona
- C. Gyújtógyertya
- D. Hőérzékelő

## 6.3 Az égő kikapcsolása

A gázellátás megszakításához a gombot forgassa el a ki **0** állásra.



### FIGYELMEZTETÉS!

Mielőtt az edényt az égőről levenné, a lángot mindig vegye lejjebb, vagy kapcsolja le.

## 6.2 Égők áttekintése

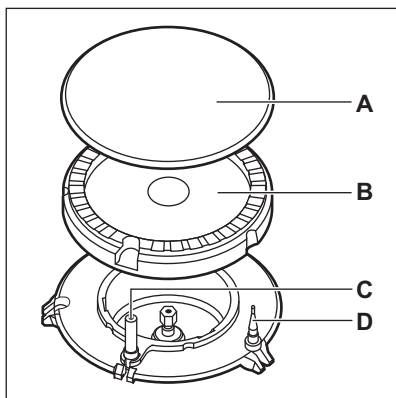

# 7. FŐZŐLAP – HASZNOS TANÁCSOK ÉS JAVASLATOK



### FIGYELMEZTETÉS!

Lásd a „Biztonság” című fejezetet.



### VIGYÁZAT!

Vigyázzon rá, hogy az edények fogantyúja ne nyúljon túl a főzőfelület elülső szélén.

## 7.1 Főzőedény



### FIGYELMEZTETÉS!

Ne tegyen egy főzőedényt két égőre.



### VIGYÁZAT!

Ügyeljen arra, hogy az edények az égők felett központosan helyezkedjenek el a maximális stabilitás és az alacsonyabb gázfogyasztás érdekében.



### FIGYELMEZTETÉS!

Ne tegyen az égőkre instabil vagy sérült edényeket – ezekből kifolyhat az étel, és sérüléseket okozhat.

## 7.2 A főzőedény átmérője



### FIGYELMEZTETÉS!

Az égők méretének megfelelő átmérőjű edényeket használjon.

Égőfej	A főzőedény átmérője (mm)
Kisegítő	120 - 180

Égőfej	A főzőedény átmérője (mm)
Normál	140 - 220/240 <sup>1)</sup>
Erős	160 - 220/260 <sup>1)</sup>

<sup>1)</sup> Amikor egyetlen főzőedény van használatban a főzőlapon.

## 8. FŐZŐLAP - ÁPOLÁS ÉS TISZTÍTÁS



### FIGYELMEZTETÉS!

Lásd a „Biztonság” című fejezetet.

### 8.1 Általános tudnivalók

- Minden használat után tisztítsa meg a főzőlapot.
- Mindig olyan főzőedényeket használjon, amelyeknek tiszta az alja.
- A felületen megjelenő karcolások vagy sötét foltok nem befolyásolják a főzőlap működését.
- Használjon a főzőlapok tisztításához megfelelő tisztítószeret.
- A rozsdamentes acél részeket mossa le vízzel, majd törölje szárazra puha ruhával.

### 8.2 A főzőlap tisztítása

- **Azonnal távolítsa el:** a megolvadt műanyagot, folpackot, a cukrot, valamint a cukortartalmú ételeket, máskülönben a szennyeződés károsíthatja a főzőlapot. Az égési sérülés megelőzésére körültekintéssel járjon el.
- **Távolítsa el, miután a főzőlap megfelelően lehűlt:** vízkőkarikák, vízgyűrűk, zsírfoltok, fényes, fémes elszíneződések. Nem karcoló tisztítószerrel és megnedvesített ruhával tisztítsa meg a főzőlapot. A tisztítás után puha ruhával törölje szárazra a főzőlapot.
- A zománcozott részek, az égőfedelek és a koronák tisztításához használjon meleg szappanos vizet, majd a visszahelyezés előtt gondosan törölje őket szárazra.

### 8.3 A szikragyújtó tisztítása

A gyújtást egy fém elektródát tartalmazó kerámia gyújtógyertya biztosítja. Ezeket az alkatrészeket a megfelelő gyújtás érdekében rendszeresen tisztítsa meg, és ellenőrizze, hogy az égőrózsa nyílásai nincsenek-e eltömődve.

### 8.4 Edénytartók



Az edénytartó rácsok mosogatógépben nem mosogathatók. Ezeket kézzel kell elmosogatni.

1. Az edénytartók a főzőlap könnyebb tisztítása érdekében levehetőek.



Legyen nagyon óvatos, amikor az edénytartókat visszahelyezi, hogy az égősapkák károsodását elkerülje.

2. A zománcbevonat esetenként durva éllel rendelkezhet, ezért körültekintően járjon el az edénytartók kézzel történő lemosásakor és szárításakor. A makacs szennyeződések eltávolításához szükség esetén használjon tisztítópasztát.
3. A tisztítás után ellenőrizze, hogy az edénytartók megfelelően vannak-e elhelyezve.
4. Az égők megfelelő működése érdekében biztosítsa, hogy az edénytartókarok az égő közepére mutassanak.

## 8.5 Időszakos karbantartás

A helyi márkaszervizzel időközönként ellenőriztesse a gázcső állapotát, és a

nyomásszabályzó állapotát, ha ilyet felszereltek.

# 9. SÜTŐ – NAPI HASZNÁLAT



### FIGYELMEZTETÉS!

Lásd a „Biztonság” című fejezetet.

hőmérséklet-szabályzót kikapcsolt állásba.





## 9.1 A sütő be-/kikapcsolása



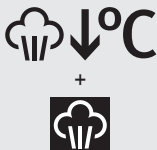

1. A sütőfunkció kiválasztásához forgassa el a sütőfunkciók gombját.
  2. A kívánt hőmérséklet kiválasztásához forgassa el a hőmérséklet-szabályzó gombot.
- A lámpa a sütő működésekor kapcsol be.
3. A sütő kikapcsolásához forgassa a sütőfunkciók gombját és a

## 9.2 Biztonsági termosztát

A sütő nem megfelelő használata vagy a részegységek meghibásodása veszélyes túlmelegedést okozhat. Ennek megakadályozása céljából a sütő biztonsági hőkapcsolóval rendelkezik, amely megszakítja az áramellátást. A sütő a hőmérséklet csökkenése után automatikusan újra bekapcsol.

## 9.3 Sütőfunkció

Szimbólum	Sütőfunkció	Alkalmazás
0	Kikapcsolt állás	A sütő ki van kapcsolva.
	Sütőlámpa	A sütőlámpa bekapcsolása sütőfunkció használata nélkül.
	Gőzsütés	Nedvesség hozzáadása a sütés során. Megfelelő színű és ropogós kéreg elérése. Újramelegítéskor szaftosabb állag elérése. Gyümölcsök vagy zöldségek tartósításához.
	Hőlégbefúvás, kis hőfok	Különösen porhanyós, szaftos sülték készítéséhez, vagy bármely gyümölcs és zöldség aszalásához.
	Alsó sütés	Ropogós aljú sütemények sütéséhez.
	Hagyományos sütés	Egy szinten történő tészta- és hússütés számára.
	Grill + Felső Sütés	Nagy mennyiségű lapos étel grillezéséhez, és kenyér pirításához.

Szimbólum	Sütőfunkció	Alkalmazás
	Infrasütés	Nagyobb húsdarabok vagy nem csontozott szárnyas sütése egy polcszinten. Csőben sütéshez és pirításhoz.
	Légkeveréses sütés	Többféle étel egyszerre való sütése azonos hőmérsékleten, egynél több polcmagasságon anélkül, hogy az egyik átvénne a másik zamatát.
	Hőlégbefúvás (Nedves)	A funkciót arra tervezték, hogy energiát takarítson meg a sütés során. Főzési útmutatásokért olvassa el a „Hasznos tanácsok és javaslatok” című fejezetet, Hőlégbefúvás (Nedves). A sütőajtót sütés közben be kell csukni, hogy a funkció ne legyen megszakítva, és hogy a sütő a lehető legnagyobb energiatékonysággal működjön. A funkció használatkor a sütőtér hőmérséklete eltérhet a beállított hőmérséklettől. A fűtési teljesítmény lecsökkenhet. Az energiatakarékosságra vonatkozó általános javaslatokért olvassa el az „Energiatékonyság” fejezet Sütő - Energiatakarékosság c. szakaszát. A funkció megfelel az EN 60350-1 sz. szabvány szerinti energiatékonysági besorolásnak.
	AirFry / Hőlégbefúvás, nagy hőfok	Étel kevesebb olajban vagy sütőpapír nélkül történő sütéséhez. Az olyan ételek esetében, mint a hásburgonya vagy pizza. Sütés egyszerre két szinten, illetve aszalás. A hőmérsékletet állítsa 20-40 °C-kal alacsonyabbra, mint a Hagyományos sütés funkciónál.
	Kiolvasztás	Élelmiszerek felolvasztásához (zöldségek és gyümölcsök). A felolvasztás időtartama a fagyasztott étel méretétől és mennyiségétől függ.

## 9.4 A funkció bekapcsolása: GőzSütés

Ez a funkció sütés közben páraképződést eredményez.



### FIGYELMEZTETÉS!

Égési sérülés és a készülék károsodásának veszélye áll fenn.



A kiszabaduló pára égési sérülést eredményezhet:

- Ne nyissa ki a készülék ajtaját a következő funkció használata közben: GőzSütés.

- A következő funkció befejeződése után óvatosan nyissa ki a készülék ajtaját: GőzSütés.



Olvassa el a „Hasznos tanácsok és javaslatok” c. fejezetet.

1. Nyissa ki a sütő ajtaját.
2. Csapvízzel töltsse fel a sütőtér mélyedését.  
A sütőtér mélyedésének maximális űrtartalma 250 ml.  
A sütőtér mélyedését kizárólag akkor töltsse fel vízzel, amikor a sütő hideg.
3. Állítsa be a funkciót: GőzSütés  

4. Nyomja meg a Plusz gőz  gombot.

A Plusz gőz gomb kizárólag a következő funkcióval együtt használható: GőzSütés.

A visszajelző világítani kezd.

5. Forgassa a hőmérséklet-szabályozó gombot a kívánt hőmérséklet kiválasztásához.
6. Helyezze az ételt a készülékbe, majd csukja be a sütőajtót.



#### VIGYÁZAT!

Ne töltsön vizet a sütőtér mélyedésébe sütés közben vagy amikor a sütő forró.

7. A készülék kikapcsolásához nyomja meg a Plusz gőz gombot , majd

forgassa a sütőfunkciók és a hőmérséklet szabályozó gombjait kikapcsolt pozícióba.

- A Plusz gőz gomb visszajelzője kialszik.
8. Távolítsa el a sütőtér bemélyedéséből a vizet.



#### FIGYELMEZTETÉS!

Mielőtt hozzáfogna a megmaradt víznek a sütőtér bemélyedéséből való eltávolításához, győződjön meg arról, hogy a készülék kihűlt.

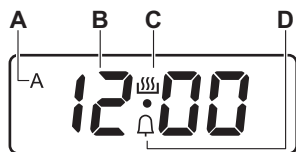

## 10. SÜTŐ – ÓRAFUNKCIÓK

### 10.1 Kijelző



- A. IDŐTARTAM és BEFEJEZÉSI idő kijelzője
- B. Időkijelző
- C. Aktív időzítő kijelző
- D. PERCSZÁMLÁLÓ visszajelző

### 10.2 Gombok

Gomb	Funkció	Leírás
—	MÍNUSZ	A pontos idő beállítása.
	ÓRA	Egy órafunkció beállítása.
+	PLUSZ	A pontos idő beállítása.
	Plusz gőz	A funkció bekapcsolása: GőzSütés.

### 10.3 Órafunkciók táblázata

Óra funkció		Alkalmazás
00:00	ÓRA	A pontos idő beállításához, módosításához vagy ellenőrzéséhez.
dur	IDŐTARTAM	Segítségével beállítható, hogy mennyi ideig működjön a készülék (1 perc - 10 ó).

Óra funkció		Alkalmazás
<b>End</b>	BEFEJEZÉS	Segítségével beállítható, hogy mennyi idő múlva kapcsoljon ki a készülék (1 perc - 10 ó).
<b>dur + End</b>	KÉSLELTETÉSI IDŐ	Az IDŐTARTAM és BEFEJEZÉS funkciók kombinálása.
	PERCSZÁMLÁLÓ	A visszaszámlálási idő beállítása (1 perc - 23 óra 59 perc). Ez a funkció nincs hatással a készülék működésére.

## 10.4 Az IDŐTARTAM beállítása



1. Állítsa be a sütőfunkciót és a hőmérsékletet.
2. Nyomja meg többször a  gombot, amíg a **dur** szimbólum villogni nem kezd.
3. Az IDŐTARTAM beállításához nyomja meg a **+** vagy **-** gombot. A kijelző a következőket mutatja: **dur** és **A** szimbólum.
4. Amikor a beállított idő letelik, a **dur** visszajelző villog, és 7 percg hangjelzés hallható. A készülék automatikusan kikapcsol.
5. A hangjelzés leállításához nyomja meg bármelyik gombot.
6. Forgassa kikapcsolt állásba a sütőfunkciók vezérlőgombját és a hőmérséklet-szabályzót.

## 10.5 A BEFEJEZÉS beállítása

1. Állítsa be a sütőfunkciót és a hőmérsékletet.
2. Nyomja meg többször a  gombot, amíg a **End** szimbólum villogni nem kezd.
3. Az idő beállításához nyomja meg a **+** vagy **-** gombot. A kijelző a következőket mutatja: **End** és **A** szimbólum.
4. Amikor a beállított idő letelik, a **End** visszajelző villog, és 7 percg hangjelzés hallható. A készülék automatikusan kikapcsol.
5. A jelzés kikapcsolásához nyomja meg bármelyik gombot.

6. Forgassa kikapcsolt állásba a sütőfunkciók vezérlőgombját és a hőmérséklet-szabályzót.



## 10.6 A KÉSLELTETÉSI IDŐ beállítása

1. Állítsa be a sütőfunkciót és a hőmérsékletet.
2. Nyomja meg többször a  gombot, amíg a **dur** szimbólum villogni nem kezd.
3. Az IDŐTARTAM beállításához nyomja meg a **+** vagy **-** gombot.
4. Nyomja meg a  gombot.
5. A BEFEJEZÉS idejének beállításához nyomja meg a **+** vagy **-** gombot.
6. Megerősítésül nyomja meg a  gombot.

A készülék később automatikusan bekapcsol, majd a beállított IDŐTARTAM alatt működik, végül leáll a BEFEJEZÉS beállított időpontjában. A beállított időpontban 7 percg hangjelzés hallható. A készülék automatikusan kikapcsol.

7. A jelzés kikapcsolásához nyomja meg bármelyik gombot.
8. Forgassa kikapcsolt állásba a sütőfunkciók vezérlőgombját és a hőmérséklet-szabályzót.

## 10.7 A PERCSZÁMLÁLÓ beállítása

1. Nyomja meg többször a  gombot, amíg a  szimbólum villogni nem kezd.

2. A szükséges idő beállításához nyomja meg a **+** vagy **-** gombot.
3. Amikor letelik a beállított idő, akkor 7 percig hangjelzés hallható. A hangjelzés leállításához nyomja meg bármelyik gombot.

## 10.8 Az óra funkciók törlése

1. Annyiszor nyomja meg a  gombot, amíg a megfelelő funkció visszajelzője villogni nem kezd.
2. Egyidejűleg nyomja meg és tartsa megnyomva a **-** és **+** gombot.

Az óra funkció kijelzése néhány másodperc múlva eltűnik.

## 10.9 A hangjelzés módosítása

1. Az aktuális hangjelzés meghallgatásához nyomja meg és tartsa lenyomva a **-** gombot.

2. A jelzés módosításához nyomja meg többször a **-** gombot.
3. Engedje fel a **-** gombot. A legutóbb beállított hang az új hangjelzése.
4. A beállítás automatikus megerősítésére várjon 5 másodpercet.



Ha a készüléket leválasztja a hálózatról, illetve ha áramkimaradás fordul elő, az alapértelmezett hangjelzés áll vissza.

# 11. SÜTŐ – TARTOZÉKOK HASZNÁLATA



### FIGYELMEZTETÉS!

Lásd a „Biztonság” című fejezetet.



Ne tolja be teljesen a tepsit a sütőtér hátsó falához. Ez megakadályozná, hogy a forró levegő a tepsi körül áramolhasson. Az étel megéghet, különösen a tepsi hátsó részén.

## 11.1 Tartozékok behelyezése

### Huzalpolc:

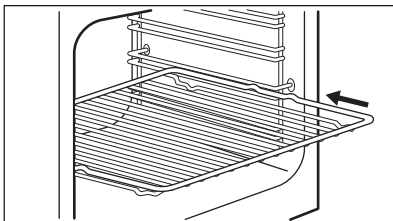

Helyezze be a sütőpolcot a polctartó vezetősínjei közé.

### Tepsi:

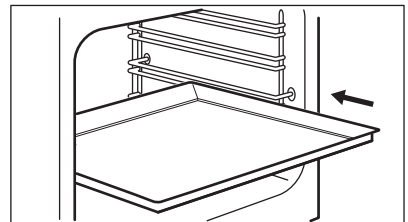

Tolja a mély tepsit vagy tálcát a polctartó vezetősínjei közé. Ellenőrizze, hogy nem ér-e a sütő hátsó falához.

### Huzalpolc és mély tepsi együtt:

Tolja a mély tepsit a polctartó vezetősínjei és a vezetősínek feletti huzalpolc közé.

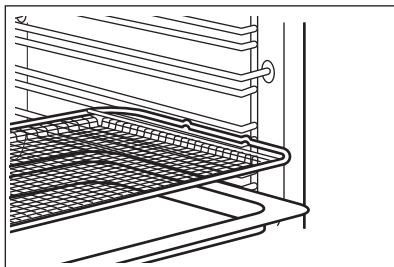
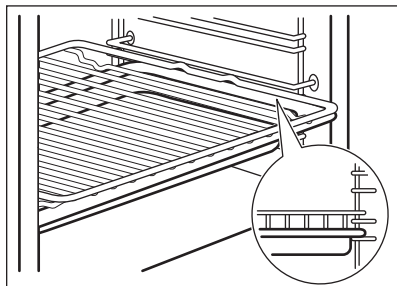

### AirFry tálcá:

Helyezze a AirFry tálcát a második polcszintre. Helyezze a sütőtálcát az első polcszintre.

## 12. SÜTŐ - HASZNOS TANÁCSOK ÉS JAVASLATOK



### FIGYELMEZTETÉS!

Lásd a „Biztonság” című fejezetet.



A táblázatban szereplő hőmérsékleti értékek és sütési időtartamok csak tájékoztatóként szolgálnak. A valós értékek a receptektől, a felhasznált összetevők minőségétől és mennyiségétől függenek.

### 12.1 Általános tudnivalók

A készülék négy polcszinttel rendelkezik. A polcszintek számozása a készülék aljától felfelé történik.

A sütő egy speciális rendszerrel van ellátva, ami keringeti a levegőt, és a gőzt folyamatosan visszavezeti. A rendszerrel egyszerre párolhat és süthet, így az elkészített ételek belül puhák, kívül pedig ropogósak lesznek. Minimálisra csökkenti a sütési időt és az energiafogyasztást.

A nedvesség lecsapódhat a készüléken vagy az ajtó üveglapjain. Ez normális jelenség. Mindig álljon hátrébb a készüléktől, amikor sütés közben kinyitja a készülék ajtaját. A páralecsapódás csökkentése érdekében a sütés megkezdése előtt 10 percig üzemeltesse a készüléket.

Törölje le a nedvességet a készülék minden használata után.

Ne helyezzen semmilyen tárgyat közvetlenül a sütőtér aljára, és a készülék egységeit ne takarja le sütés közben alufóliával. Ez hatással lehet a sütés eredményére, és károsíthatja a sütő zománcozását.

### 12.2 Tésztasütés

Az első sütéskor alacsonyabb hőmérsékletet használjon.

A sütési időtartam 10 – 15 perccel meghosszabbítható, ha egyszerre több polcszinten süt süteményeket.

A különböző magasságokra helyezett torták és sütemények nem mindig egyenletesen barnulnak. Egyenletlen barnulás esetén nem szükséges megváltoztatni a hőmérséklet-beállítást. Sütés közben a különbségek kiegyenlítődnek.

A sütőben lévő tepsik sütés közben deformálódhatnak. Amikor a tepsik újra lehűlnek, a torzulás megszűnik.

### 12.3 Sütemények sütése

Ne nyissa ki addig a sütő ajtaját, amíg a sütési idő 3/4-e el nem telt.

Ha egyszerre két sütőtálcát használ, legyen egy üres szint közöttük.



## 12.4 Húsok és halak sütése

Nagyon zsíros húsok sütésekor használjon mély tepsit, hogy megóvja a sütőt a zsírfoltoktól, amelyek esetleg rá is éghetnek.

Hagyja a húst kb. 15 perccig állni a szeletelés előtt, hogy a szaftja ne folyjon ki.

Hússütés közben a túlzott füstképződés megelőzése érdekében öntsön egy kis vizet a mély tepsibe. A füst lecsapódásának megelőzése érdekében mindig pótolja az elpárolgott vizet.

## 12.5 Sütési időtartamok

A sütés időtartama az étel fajtájától, annak állagától és mennyiségétől függ.

Pékárúk

Ételek	Víz mennyisége a sütőtér bemélyedésében (ml)	Hőmérséklet (°C)	Idő (perc)	Polcmagasság	Kiegészítők
Fehér kenyér <sup>1)</sup>	100	180	35 - 40	2	Használjon sütőtálcát.
Zsemle <sup>1)</sup>	100	200	20 - 25	2	Használjon sütőtálcát.
Házi pizza <sup>1)</sup>	100	230	10 - 20	1	Használjon sütőtálcát.
Focaccia <sup>1)</sup>	100	190 - 210	20 - 25	1	Használjon sütőtálcát.
Aprósütemények, lángosok, croissant <sup>1)</sup>	100	150 - 180	10 - 20	2	Használjon sütőtálcát.
Szilvatorta, almás pite, fahéjas tekercek <sup>1)</sup>	100	180	20	2	Használjon sütőformát.

<sup>1)</sup> Melegítse elő az üres sütőben 5 perccig a sütés előtt.

Az első időkben figyelje a sütés folyamatát. Találja meg a legjobb beállításokat (hőmérséklet-beállítás, sütési idő stb.) főzőedényeihez, receptjeihez és mennyiségeihez, miközben használja a készüléket.

## 12.6 Gőzsütés +



Az előmelegítés előtt kizárólag akkor töltsse fel vízzel a sütőtér mélyedését, amikor a sütő hideg.

Lásd az alábbi szakaszt: „A következő funkció bekapcsolása: Gőzsütés”

## Fagyasztott ételek elkészítése

Ételek	Víz mennyisége a sütőtér bemélyedésében (ml)	Hőmérséklet (°C)	Idő (perc)	Polcmagasság	Kiegészítők
Fagyasztott pizza <sup>1)</sup>	150	200 - 210	10 - 20	2	Használjon huzalpolcot.
Fagyasztott croissant <sup>1)</sup>	150	160 - 170	25 - 30	2	Használjon sütőtálcát.

<sup>1)</sup> Melegítse elő az üres sütőben 10 percig a sütés előtt.

## Étel regenerálása

Ételek	Víz mennyisége a sütőtér bemélyedésében (ml)	Hőmérséklet (°C)	Idő (perc)	Polcmagasság	Kiegészítők
Fehér kenyér	100	110	15 - 25	2	Használjon sütőtálcát.
Zsemle	100	110	10 - 20	2	Használjon sütőtálcát.
Házi pizza	100	110	15 - 25	2	Használjon sütőtálcát.
Focaccia	100	110	10 - 20	2	Használjon sütőtálcát.
Zöldségek	100	110	15 - 25	2	Használjon sütőtálcát.
Rizs	100	110	15 - 25	2	Használjon sütőtálcát.
Tészta	100	110	15 - 25	2	Használjon sütőtálcát.
Hús	100	110	15 - 25	2	Használjon sütőtálcát.

## Sültek

Ételek	Víz mennyisége a sütőtér bemélyedésében (ml)	Hőmérséklet (°C)	Idő (perc)	Polcmagasság	Kiegészítők
Sertés rostont	200	180	65 - 80	2	A huzalpolcot sütőtálcával használja.
Marha hátszín	200	200	50 - 60	2	A huzalpolcot sütőtálcával használja.

Ételek	Víz mennyisége a sütőtér bemélyedésében (ml)	Hőmérséklet (°C)	Idő (perc)	Polcmagasság	Kiegészítők
Csirke	200	210	60 - 80	2	A huzalpolcot sütő tálcával használja.
Pulykasült	200	200	70 - 90	2	A huzalpolcot sütő tálcával használja.

## 12.7 Tartósítás ↓°C +



### FIGYELMEZTETÉS!

Égési sérülés és a készülék károsodásának veszélye áll fenn.

- Csak a piacon beszerezhető, azonos méretű befőzőüvegeket használjon.
- A sütőtálcára ne tegyen hat darab fél literes befőzőüvegnél többet.
- Egyenletesen tölts meg a befőzőüvegeket, és hagyjon 1 cm levegőt az üvegek tetejétől számítva. Hagyja a tetőket a befőzőüvegeken

anélkül, hogy hermetikusan lezárna azokat.

- Az üvegek ne érjenek egymáshoz.
- Töltsön 1/2 liter vizet a sütő tálcába és 1/4 liter vizet a sütőtér bemélyedésébe, hogy elegendő páratartalmat biztosítson a sütőben.
- Állítsa be a GőzSütés funkciót és a megfelelő hőmérsékletet az alábbi táblázat alapján.
- Csak a funkció kikapcsolásakor zárhatók le a befőzőüvegek hermetikusan.

### Bogyós gyümölcsök

Ételek	Hőmérséklet (°C)	Idő (perc)	Polcmagasság	Kiegészítők
Földieper / áfonya / málna	160	25 - 30	1	Használjon sütő tálcát.

### Csonthéjas gyümölcs

Ételek	Hőmérséklet (°C)	Idő (perc)	Polcmagasság	Kiegészítők
Körte / birsalma / szilva	160	35 - 40	1	Használjon sütő tálcát.

### Puha zöldségek

Ételek	Hőmérséklet (°C)	Idő (perc)	Polcmagasság	Kiegészítők
Cukkini / padlizsán / hagyma / paradicsom	160	30 - 35	1	Használjon sütő tálcát.

Savanyúságnak való zöldségek

Ételek	Hőmérséklet (°C)	Idő (perc)	Polcmagasság	Kiegészítők
Sárgarépa / karalábé / fehérrepa / zeller	160	35 - 45	1	Használjon sütő tálcát.

## 12.8 Hőlégbefűvés, kis hőfok ↓ °C

Aszalás

Ételek	Hőmérséklet (°C)	Idő (óra)	Polcmagasság	
			1. pozíció	2. pozíció
<b>Zöldségek</b>				
Bab	60 - 70	7 - 9	2	1 / 3
Paprika csíkok	60 - 70	10 - 12	2	1 / 3
Zöldség savanyúsághoz	60 - 70	9 - 11	2	1 / 3
Gomba, aprított	50 - 60	13 - 15	2	1 / 3
Fűszernövény	40 - 50	3 - 5	2	1 / 3
<b>Gyümölcs</b>				
Szilva, felezett	60 - 70	11 - 13	2	1 / 3
Kajsziarack feltek	60 - 70	9 - 11	2	1 / 3
Almaszeletek	60 - 70	6 - 8	2	1 / 3
Körte szeletek	60 - 70	7 - 10	2	1 / 3

Hőlégbefűvés, Kis Hőfok

Ételek	Mennyiség (kg)	Mindkét oldal barnítása (perc)	Hőmérséklet (°C)	Polcmagasság	Idő (perc)
<b>Marhahús</b>					
Filé (közepesen átsütve)	1.0 - 1.5	2	80 - 100	2	60 - 90
Marha hátszín (közepesen átsütve)	1.5 - 2.0	4	80 - 100	2	160 - 200
<b>Borjú</b>					
Filé (rózsaszínűre sütve)	1.0 - 1.5	2	80 - 100	2	50 - 90

Ételek	Mennyiség (kg)	Mindkét oldal barnítása (perc)	Hőmérséklet (°C)	Polcmagasság	Idő (perc)
Karaj (egyben)	1.5 - 2.0	4	80 - 100	2	100 - 160
Borjúsült, közepesen	1.5 - 2.0	4	80 - 100	2	100 - 160
<b>Sertés</b>					
Filé (rózsaszínűre sülte)	1.0 - 1.5	2	80 - 100	2	60 - 100
Karaj (egyben)	1.5 - 2.0	4	80 - 100	2	100 - 160
Sertéssült, közepesen	1.5 - 2.0	4	80 - 100	2	100 - 160

## 12.9 Hagyományos sütés

Tésztasütés

Ételek	Hőmérséklet (°C)	Idő (perc)	Polcmagasság
Lepény	160 - 170	25 - 35	2
Kelt almás sütemény	170 - 190	45 - 55	3
Tepsis sütemény	170 - 180	35 - 45	2
Prézlikalács	170 - 190	50 - 60	3
Sajttorta	170 - 190	60 - 70	2
Parasztkenyér	190 - 210	50 - 60	2
Töltött kalács	165 - 175	35 - 45	2
Üres kalács	165 - 175	35 - 45	2
Zsemlék	180 - 200	15 - 25	2
Keksztekercs	150 - 170	15 - 25	2
Quiche Lorraine	215 - 225	45 - 55	2

Sültek

Ételek	Hőmérséklet (°C)	Idő (perc)	Polcmagasság
Fél csirke	210 - 230	35 - 50	2
Sertésborda	190 - 210	30 - 35	3
Hal egészben	200 - 220	40 - 70	2

## 12.10 Grill + Felső Sütés

Ételek	Hőmérséklet (°C)	Idő (perc)	Polcmagasság
Fél csirke	230	50 - 60	2
Sertésborda	230	40 - 50	3
Grill sonka	250	17 - 25	2
Kolbászok	250	20 - 30	2
Bífsztek: közepesen	230	25 - 35	2

## 12.11 Infrásütés

Ételek	Hőmérséklet (°C)	Idő (perc)	Polcmagasság
Fél csirke	200	50 - 60	2
Csirke	250	55 - 60	2
Csirke szárny	230	30 - 40	2
Sertésborda	230	40 - 50	2
Bífsztek: jól átsütve	250	35 - 40	2

## 12.12 Légkeveréses sütés

Tésztasütés

Ételek	Hőmérséklet (°C)	Idő (perc)	Polcmagasság
Kelt tészta töltelékkel	150 - 160	20 - 30	2
Lekváros piskóta	170 - 190	30 - 40	2
Svájci almás lepény	180 - 200	35 - 45	2
Karácsonyi püspökkenyér	150 - 160	40 - 50	2
Homoktorta	170 - 190	50 - 60	2
Habcsók	110 - 120	30 - 40	2
Burgonyafelfújt	180 - 200	40 - 50	2
Lasagne	170 - 190	30 - 50	2
Sült makaróni	170 - 190	50 - 60	2
Pizza	190 - 200	25 - 35	2

## Sültek

Ételek	Hőmérséklet (°C)	Idő (perc)	Polcmagasság
Csirke egészben	200 - 220	55 - 65	2
Sertéssült	170 - 180	45 - 50	2

12.13 Hőlégbefúvás (Nedves) 

Ételek	Hőmérséklet (°C)	Idő (perc)	Polcmagasság	Kiegészítők
<b>Kenyér és pizza</b>				
Molnárika	190	25 - 30	2	sütő tálca vagy mély tepszi
Zsemle	200	40 - 45	2	sütő tálca vagy mély tepszi
Fagyasztott pizza, 350 g	190	25 - 35	2	huzalpolc
<b>Sütemény sütő tálcán</b>				
Keksztekercs	180	20 - 30	2	sütő tálca vagy mély tepszi
Brownie	180	35 - 45	2	sütő tálca vagy mély tepszi
<b>Sütés sütőformában</b>				
Szufflé	210	35 - 45	2	hat kerámia ramekin huzalpolcon
Piskóta tortaalap	180	25 - 35	2	tortaforma rácson
Piskótatészta	150	35 - 45	2	tortasütő forma huzalpolcon
<b>Hal</b>				
Hal tasakokban, 300 g	180	25 - 35	2	sütő tálca vagy mély tepszi
Hal egészben, 200 g	180	25 - 35	2	sütő tálca vagy mély tepszi
Halfilé, 300 g	180	30 - 40	2	pizzaszerpenyő rácson
<b>Hús</b>				
Hús tasakban, 250 g	200	35 - 45	2	sütő tálca vagy mély tepszi
Nyárson sült hús, 500 g	200	30 - 40	2	sütő tálca vagy mély tepszi
<b>Aprósütemény sütése</b>				
Aprósütemények	170	25 - 35	2	sütő tálca vagy mély tepszi
Habcsók	170	40 - 50	2	sütő tálca vagy mély tepszi

Ételek	Hőmérséklet (°C)	Idő (perc)	Polcmagasság	Kiegészítők
Muffin	180	30 - 40	2	sütő tálca vagy mély tepsi
Sós aprósütemény	160	25 - 35	2	sütő tálca vagy mély tepsi
Aprósütemény omlós tésztából	140	25 - 35	2	sütő tálca vagy mély tepsi
Gyümölcslepény	170	20 - 30	2	sütő tálca vagy mély tepsi
<b>Vegetáriánus</b>				
Vegyes zöldségek tásakban, 400 g	200	20 - 30	2	sütő tálca vagy mély tepsi
Omlett	200	30 - 40	2	pizzaserpenyő rácson
Zöldségek tálcán, 700 g	190	25 - 35	2	sütő tálca vagy mély tepsi

## 12.14 Hőlégbefúvás, nagy hőfok

Tésztasütés

Ételek	Hőmérséklet (°C)	Idő (perc)	Polcmagasság
Lepény	140 - 160	40 - 50	1 + 3
Zsemle	190 - 210	10 - 20	1 + 3
Habcsók	100 - 120	55 - 65	1 + 3
Vajas sütemény	150 - 170	20 - 30	1 + 3
Pizza	200 - 220	35 - 45	1 + 3

## 12.15 AirFry

Pékárúk

Ételek	Mennyiség	Hőmérséklet (°C)	Idő (perc)	Polcmagasság
Croissant, fagyasztott	körülbelül 350 g	180 - 220	15 - 30	2
Aprósüt. leveles tésztából, fagyasztott	körülbelül 400 g	180 - 220	15 - 35	2
Aprósüt. leveles tésztából, friss	körülbelül 300 g	180 - 220	15 - 35	2
Fagyasztott pizza	körülbelül 340 g	180 - 220	20 - 35	2



## Burgonya termékek

Ételek	Mennyiség	Hőmérséklet (°C)	Idő (perc)	Polcmagasság
Sült burgonya, fagyasztott	körülbelül 650 g	180 - 220	20 - 30	2
Sült burgonya, vastag, fagyasztott	körülbelül 600 g	180 - 220	20 - 30	2
Hasábburgonya, fagyasztott	körülbelül 650 g	180 - 220	15 - 25	2
Krokettek	körülbelül 450 g	180 - 220	15 - 30	2

## Friss zöldségek

Ételek	Mennyiség	Hőmérséklet (°C)	Idő (perc)	Polcmagasság
Cukkini szeletek, friss <sup>1)</sup>	körülbelül 500 g	180 - 220	25 - 35	2

<sup>1)</sup> adjon hozzá egy teáskanál olívaolajat, hogy megelőzze a letapadást

## Különleges programok

Ételek	Mennyiség	Hőmérséklet (°C)	Idő (perc)	Polcmagasság
Fésűs csiga, fagyasztott	körülbelül 300 g	180 - 220	15 - 25	2
Garnélarák bundában, fagyasztott	körülbelül 200 g	180 - 220	15 - 25	2
Tintahal gyűrűk, fagyasztott	körülbelül 250 g	180 - 220	15 - 25	2
Csirkefalatok, fagyasztott	körülbelül 300 g	180 - 220	15 - 25	2
Halrudacsok, fagyasztott	körülbelül 500 g	180 - 220	15 - 25	2

## 12.16 Tájékoztatás a bevizsgáló intézetek számára

Ételek	Funkció	Hőmérséklet (°C)	Kiegészítők	Polcmagasság	Idő (perc)
Aprósütemény (16 db/tepsi)	Hagyományos sütés	160	sütő tálca	3	20 - 30
Aprósütemény (16 db/tepsi)	Légkeveréses sütés	150	sütő tálca	3	20 - 30
Aprósütemény (16 db/tepsi)	Hőlégbefúvás, nagy hőfok	160	sütő tálca	1 + 3	30 - 40
Almás pite (2 forma, átmérő: 20 cm, átlósan elhelyezve)	Hagyományos sütés	190	huzalpolc	1	65 - 75

Ételek	Funkció	Hőmérséklet (°C)	Kiegészítők	Polcmagasság	Idő (perc)
Almás pite (2 forma, átmérő: 20 cm, átlósan elhelyezve)	Légkeveréses sütés	180	huzalpolc	2	70 - 80
Piskóta (zsiradék nélkül)	Hagyományos sütés	180	huzalpolc	2	20 - 30
Piskóta (zsiradék nélkül)	Légkeveréses sütés	160	huzalpolc	2	25 - 35
Piskóta (zsiradék nélkül)	Hőlégbefúvás, nagy hőfok	170	huzalpolc	1 + 3	30 - 40
Linzer / omlós tészták	Hagyományos sütés	140	sütő tálca	3	15 - 30
Linzer / omlós tészták	Légkeveréses sütés	140	sütő tálca	3	20 - 30
Linzer / omlós tészták	Hőlégbefúvás, nagy hőfok	140	sütő tálca	1 + 3	15 - 30
Pirítós	Grill + Felső Sütés	250	huzalpolc	3	5 - 10
Marhahús hamburger	Infrasütés	250	huzalpolc vagy grill- / mély hűsütő tepsi	3	15 - 20 egyik oldal; 10 - 15 másik oldal

## 13. SÜTŐ – ÁPOLÁS ÉS TISZTÍTÁS



### FIGYELMEZTETÉS!

Lásd a „Biztonság” című fejezetet.

### 13.1 Tisztítással kapcsolatos megjegyzések

A sütő elejét meleg vizes és enyhe tisztítószeres puha ruhával tisztítsa meg.

A fémfelületek tisztítását speciális tisztítószerez végezze.

Minden használat után alaposan tisztítsa meg a sütő belsejét. A lerakódott zsír vagy egyéb ételmaradék tüzet okozhat. A veszély mértéke nagyobb a grillezőedény esetében.

Minden használat után tisztítsa és szárítsa meg az összes tartozékot. Meleg vízzel és tisztítószerez megnedvesített puha kendőt használjon. A tartozékokat tilos mosogatógépben tisztítani (a AirFry tálca kivételével).

A makacs szennyeződések az erre a célra kifejlesztett speciális sütőtisztító szerez tisztítsa meg.

Ha teflon bevonatú tartozékokkal rendelkezik, ne tisztítsa azokat agresszív tisztítószerezekkel, éles szélű tárgyakkal vagy mosogatógépben. Ezek a letapadást gátló teflon bevonat sérülését okozhatják.

## 13.2 A AirFry tálca tisztítása

1. Helyezze a AirFry tálcát a sütő tálcára.
2. Töltsön bele mosogatószeres forró vizet, és hagyja ázni.
3. A AirFry tálcát szivaccsal tisztítsa, illetve az ételmaradványok eltávolításához használjon kefét.

A mosogatógépben való tisztítás is megengedett.

## 13.3 Rozsdamentes acél vagy alumínium sütők

A sütőajtó tisztításához csak nedves szivacsot vagy törölruhát használjon. Puha ronggyal törölje szárazra.

Soha ne használjon acélgyapotot, savtartalmú vagy súroló hatású szert, mivel azok károsíthatják a sütő felületét. A sütő kezelőpaneljét ugyanilyen elővigyázatosan tisztítsa meg.

## 13.4 A sütőtér bemélyedésének tisztítása

A tisztítási eljárás eltávolítja a gőzsütés után a sütőtér bemélyedésében lerakódott vízkő maradványokat.



Javasoljuk, hogy a tisztítási eljárást a következő funkció legalább minden 5 - 10. ciklusa után végezze el: GőzSütés.

1. Töltsön 250 ml fehér ecetet a sütő aljánál található sütőtéri mélyedésbe. Legfeljebb 6%-os, növényi kivonatoktól mentes ecetet használjon.
2. 30 percig hagyja környezeti hőmérsékleten, hogy az ecet feloldja a vízkő maradványokat.
3. Langyos vízzel és puha ruhával tisztítsa meg a sütőtérrel.

## 13.5 A polctartók

A sütő tisztításához vegye ki a polctartókat.



**VIGYÁZAT!**  
Legyen óvatos, amikor kiveszi a polctartókat.

1. Húzza el a polctartó elülső részét az oldalfaltól.

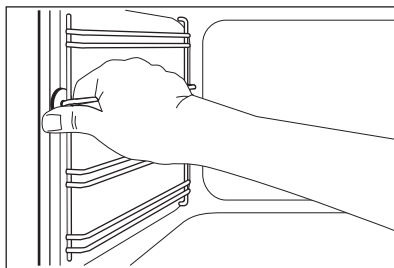

2. Húzza el a polctartó hátulját az oldalfaltól, majd vegye ki.

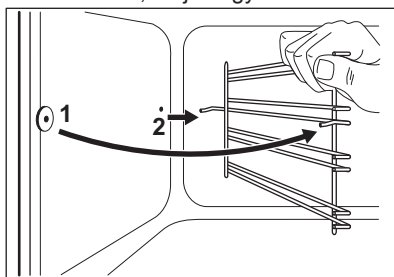

Az eltávolított tartozékokat az ellentétes sorrend betartásával szerelje vissza.

## 13.6 A sütő mennyezete



### FIGYELMEZTETÉS!

A fűtőelem eltávolítása előtt kapcsolja ki a készüléket. Ellenőrizze, hogy lehűlt-e már a készülék. Égésveszély!

Távolítsa el a polcvezető síneket.

A sütő mennyezetének könnyebb tisztításához a fűtőelem eltávolítható.

1. Csavarozza ki a fűtőelemet rögzítő csavart. A legelső alkalommal használjon csavarhúzózt.

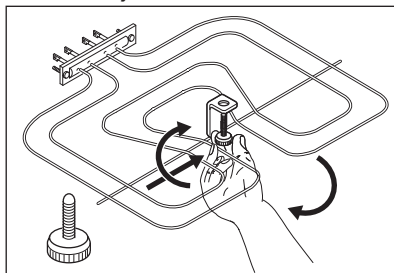

2. Óvatosan húzza lefelé a fűtőelemet.

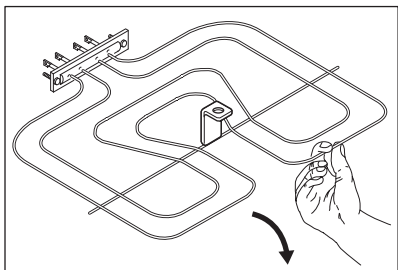

3. Meleg vizes és mosószeres puha törülközővel tisztítsa meg a sütő tetjét, majd hagyja megszáradni. A fűtőelemet az ellenkező sorrend betartásával kell visszaszerelni.

Tegye be a polcvezető síneket.



#### FIGYELMEZTETÉS!

A fűtőelem visszahelyezése után ellenőrizze, hogy a megfelelő helyre tette-e azt vissza, illetve hogy szilárdan áll-e.

## 13.7 A sütő üveglapjainak le- és felszerelése

A tisztításhoz a belső üveglapok eltávolíthatók. Az üveglapok száma modellenként változik.



#### FIGYELMEZTETÉS!

A sütő aajtáját résznyire hagyja nyitva a tisztítási munka során. Ha teljesen kinyitja, akkor véletlen becsukódhat, és sérülést okozhat.



#### FIGYELMEZTETÉS!

Ne használja a készüléket az üveglapok nélkül.

1. Nyissa ki az aajtót körülbelül 30°-os szögbe. Az aajtó önmagától megáll az enyhén nyitott helyzetben.

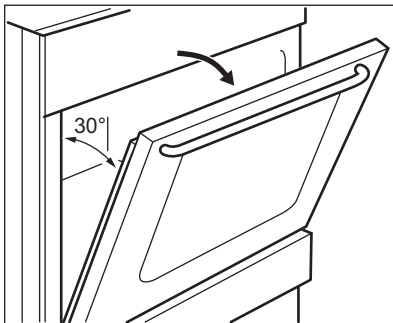

2. Tartsa meg két oldalon az aajtó felső szélénél lévő aajtószegélyt (B), majd nyomja befelé, hogy elengedjen a kapocs tömítése.

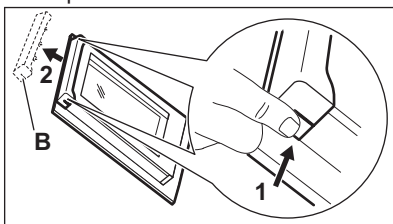

3. Húzza előre a díslécet az eltávolításhoz



#### FIGYELMEZTETÉS!

Amikor kiveszi az üveglapokat, a sütőaajtó megpróbál becsukódni.

4. Tartsa meg az aajtó üveglapjait egyenként a felső szélüknél fogva, és felfele húzza ki őket.  
5. Tisztítsa meg az üveglapokat mosószeres vízzel. Óvatosan törölje szárazra az üveglapot.

A tisztítás befejeztével tegye vissza az üveglapokat és a sütőaajtót a helyére. Ismétlje meg fordított sorrendben a fenti lépéseket. Először a kisebb lapot helyezze vissza, majd a nagyobbat.



#### VIGYÁZAT!

Ügyeljen arra, hogy a belső üveglapot megfelelően helyezze be a helyére.

## 13.8 A rekesz eltávolítása



### FIGYELMEZTETÉS!

Ne tároljon gyúlékony anyagokat (pl. tisztítószert, műanyag zacskót, edényfogó kesztyűt, papírt vagy tisztító aeroszolt) a rekeszben. A sütő használata közben a rekesz felmelegszik. Tűzveszély!

A sütő alatti rekesz a könnyebb tisztításhoz kivethető.

1. Ütközésig húzza ki a rekeszt.

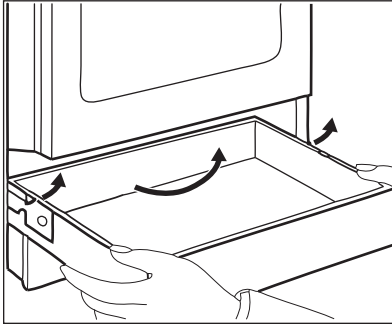

2. Óvatosan emelje felfelé a rekeszt.
3. Húzza ki teljesen a rekeszt. A rekesz visszahelyezéséhez fordított sorrendben hajtsa végre a fenti műveletet.

## 13.9 A sütőlámpa cseréje



### FIGYELMEZTETÉS!

Vigyázat! Áramütés-veszély! Az izzó forró lehet.

1. Kapcsolja ki a sütőt. Várja meg, míg a sütő lehűl.
2. Húzza ki a sütőt a hálózati aljzatból.
3. Tegyen egy kendőt a sütőtér aljára.

### Hátsó lámpa

1. Az üveg lámpaburkolat eltávolításához forgassa azt.
2. Tisztítsa meg az üveg lámpaburkolatot.
3. Cserélje ki az izzót egy megfelelő, 300 °C-ig hőálló izzóra .
4. Szerelje fel az üvegbúrát.

## 14. HIBAELHÁRÍTÁS



### FIGYELMEZTETÉS!

Lásd a „Biztonság” című fejezetet.

### 14.1 Mi a teendő, ha ...

Jelenség	Lehetséges ok	Javítási mód
A szikragyújtó működtetésekor nincs szikra.	A főzőlap nincs csatlakoztatva az elektromos hálózathoz, vagy csatlakoztatása nem megfelelő.	Ellenőrizze, hogy a főzőlap jól van-e csatlakoztatva az elektromos hálózathoz. Lásd a kapcsolási rajzot.
	Leolvadt a biztosíték.	Ellenőrizze, hogy a biztosíték okozza-e a problémát. Ha a biztosíték többször is leolvad, hívjon szakképzett villanyszerelőt.
	Az égőfedél és a korona helytelenül illeszkedik.	Megfelelően illessze az égőfedelet és a koronát.

Jelenség	Lehetséges ok	Javítási mód
Begyűjtés után azonnal kial- szik a láng.	A hőérzékelő nem melegszik fel eléggé.	A láng begyűjtése után leg- feljebb 10 másodpercig tart- sa nyomva a szikragyújtó gombot.
A lánggyűrű egyenetlen.	Az égőkoronát ételmaradvá- nyok zárják el.	Ellenőrizze, hogy a fűvóka nincs-e eltömődve, és az égőkorona tiszta-e.
Az égők nem működnek.	Nincs gázellátás.	Ellenőrizze a gázcsatlako- zást.
A láng színe narancssárga vagy sárga.		Az égő bizonyos részein a láng narancssárgának vagy sárgának tűnhet. Ez normá- lis jelenség.
A sütő nem melegszik fel.	A készülék kikapcsolt álla- potban van.	Kapcsolja be a sütőt.
	Nem végezte el a szükséges beállításokat.	Ellenőrizze, hogy elvégezte- e a szükséges beállításokat.
	Az óra nincs beállítva.	Állítsa be az órát.
A világítás nem működik.	A világítás izzója meghibá- sodott.	Cserélje ki az izzót.
Gőz- és páralecsapódás az ételen és a sütőtérben.	Az ételt túl sokáig hagyta a sütőben.	A sütés befejezése után az edényeket ne hagyja 15 - 20 percnél hosszabb ideig a sü- tőben.
Túl hosszú időbe telik az ételek elkészítése, vagy túl gyorsan elkészülnek.	A hőmérséklet túl alacsony vagy túl magas.	Szükség esetén módosítsa a hőmérsékletet. Kövesse a felhasználói kézikönyv utasí- tásait.
A kijelzőn „0.00” és „LED” felirat látható.	Áramkimaradás volt.	Állítsa be újra az órát.
A következő funkció haszná- latakor a sütés eredményes- sége nem megfelelő: Gőz- Sütés.	Nem kapcsolta be a GőzSü- tés funkciót.	Lásd az alábbi szakaszt: „A következő funkció bekapcsolá- sa: GőzSütés”.
	Nem töltötte fel vízzel a sü- tőtér mélyedését.	Lásd az alábbi szakaszt: „A következő funkció bekapcsolá- sa: GőzSütés”.
	Nem megfelelően kapcsolta be a GőzSütés funkciót a Plusz gőz gombbal.	Lásd az alábbi szakaszt: „A következő funkció bekapcsolá- sa: GőzSütés”.

Jelenség	Lehetséges ok	Javítási mód
Szeretné bekapcsolni a Hő-légbefűväs, kis hők funkci-öt, de a Plusz göz gomb visszajelzöje világít.	A GözSütés funkció müködik.	Nyomja meg a Plusz göz  gombot a GözSütés funkció leállításához.
A sütötér bemélyedésében levő víz nem forr fel.	A hőmérséklet túl alacsony.	A hőmérsékletet legalább 110 °C-ra állítsa be. Olvassa el a „Hasznos tanácsok és javaslatok” c. fejezetet.
A víz kifolyik a sütötér bemélyedéséből.	Túl sok víz van a sütötér bemélyedésében.	Kapcsolja ki a sütöt, és gyözödjön meg arról, hogy a készülék lehült. A kifolyt vizet egy szivaccsal vagy ruhával távolítsa el. Megfelelő mennyiségű vizet töltsön a sütötér bemélyedésébe. Tekintse át az idevonatkozó eljárást.

## 14.2 A szerviz számára szükséges adatok

Ha nem talál megoldást egyedül a problémára, forduljon a márkakereskedőhöz vagy a hivatalos márkaszervizhez.

A márkaszerviz számára szükséges adatok az adattáblán találhatóak. Az adattábla a sütötér elülső keretén található. Ne távolítsa el az adattáblát a készülék sütötérének keretéről.

Javasoljuk, hogy az adatokat jegyezze fel ide:	
Típus (MOD.)	.....
Termékszám (PNC)	.....
Sorozatszám (S.N.)	.....

# 15. ENERGIAHATÉKONYSÁG

## 15.1 Termékismertető főzőlaphoz az EU 66/2014 szabvány szerint

A készülék azonosítójele	CKB56470BW CKB56470BX
Főzőlap típusa	Szabadon álló tűzhely főzőlappal
Gázégők száma	4

Energiaosztály gázégőnként (EE gas burner)	Bal hátsó - Kisegítő	nem alkalmazható
	Jobb hátsó - Normál	55.3%
	Jobb első - Normál	55.5%
	Bal első - Erős	55.5%
Energiaosztály gázfőzőlap esetén (EE gas hob)		55.4%

EN 30-2-1: Háztartási gázüzemű főzőkészülékek - 2-1 rész: Ésszerű energiatakarékosság - Általános rész

## 15.2 Főzőlap - Energiatakarékosság

A mindennapos főzés közben energiát takaríthat meg az alábbi ötletek betartásával.

- Víz melegítésekor csak a szükséges vízmennyiséget használja.
- Lehetőség szerint mindig tegyen fedőt a főzőedényre.

- Használat előtt ellenőrizze, hogy az égők és az edénytartók megfelelően vannak-e elhelyezve.
- Az edényalj átmérőjének megfelelően kell illeszkednie az égő átmérőjéhez.
- A főzőedényt közvetlenül az égő fölé és annak közepére helyezze.
- Amikor a folyadék forrni kezd, csökkentse a lángot, hogy a folyadék enyhén gyöngyözzön.
- Ha szükséges, használjon kuktát. Olvassa el annak kezelési útmutatóját.

## 15.3 Sütőkre vonatkozó információk és Termékkismertető\*

Gyártó neve	AEG	
A készülék azonosítójele	CKB56470BW 943005241 CKB56470BX 943005238	
Energiahatékonysági szám	94.9	
Energiahatékonysági osztály	A	
Villamosenergia-fogyasztás normál adag és alsó + felső sütés mellett	0,84 kWh/ciklus	
Villamosenergia-fogyasztás normál terhelés és légkeveréses sütés mellett	0,75 kWh/ciklus	
Sütőterek száma	1	
Hőforrás	Villamos energia	
Hangerő	58 l	
Sütő típusa	Szabadon álló tűzhely sütővel	
Tömeg	CKB56470BW	44.0 kg
	CKB56470BX	45.0 kg



\* Az Európai unió számára az EU 65/2014 és 66/2014 sz. rendeletek szerint.  
Fehéroroszország számára az STB 2478-2017, G függelék; STB 2477-2017, A és B függelék szerint.  
Ukrajna számára az 568/32020 sz. rendelet szerint.

Az energiahatékonysági osztály nem alkalmazható Oroszország esetében.

EN 60350-1 - Háztartási elektromos főzőkészülékek - 1. rész: Tartományok, sütők, gőzsütők és grillezők - A teljesítmény mérésére szolgáló módszerek.

## 15.4 Sütő - Energiatakarékosság



A sütő több funkcióval is segít energiát megtakarítani a mindennapos főzés során.

Ügyeljen rá, hogy használat közben a sütő ajtaja megfelelően legyen becsukva. Főzés közben ne nyissa ki gyakran a készülék ajtaját. Tartsa tisztán az ajtótomítást, és ügyeljen rá, hogy megfelelően legyen a helyére rögzítve.

Fém főzőedényeket használjon az energiatakarékosság javítása érdekében.

Amikor lehetséges, kerülje a sütő előmelegítését.

Ha egyszerre több ételt készít, a sütések közötti szünet legyen a lehető legrövidebb.

### Légkeveréses sütés

Amikor lehetséges, a sütőfunkciókat légkeveréssel használja az energiatakarékosság érdekében.

### Maradékhő

A 30 percnél hosszabb ideig tartó sütés során a befejezés előtt 3 - 10 perccel csökkentse a sütő hőmérsékletét a minimum értékre. A sütőben levő maradékhő tovább folytatja a sütést.

A maradékhőt más ételek felmelegítéséhez is használhatja.

### Ételek melegen tartása

A maradékhőt használhatja az étel melegen tartásához. Ehhez válassza a lehető legalacsonyabb hőmérséklet-beállítását.

### Hőlégbefúvás (Nedves)

A funkciót arra tervezték, hogy energiát takarítson meg a sütés során. További részletekért olvassa el a „Sütő - Napi használat” fejezet Sütőfunkciók című szakaszát.

## 16. KÖRNYEZETVÉDELMI TUDNIVALÓK

A  következő jelzéssel ellátott anyagokat hasznosítsa újra. Újrahasznosításhoz tegye a megfelelő konténerekbe a csomagolást. Járuljon hozzá környezetünk és egészségünk védelméhez, és hasznosítsa újra az elektromos és elektronikus hulladékot. A

 tiltó szimbólummal ellátott készüléket ne dobja a háztartási hulladék közé. Juttassa el a készüléket a helyi újrahasznosító telepre, vagy lépjen kapcsolatba a hulladékkezelésért felelős hivatallal.





