

EKC6451AOX  
EKC6451AOW



---

HU Tűzhely

---

Használati útmutató

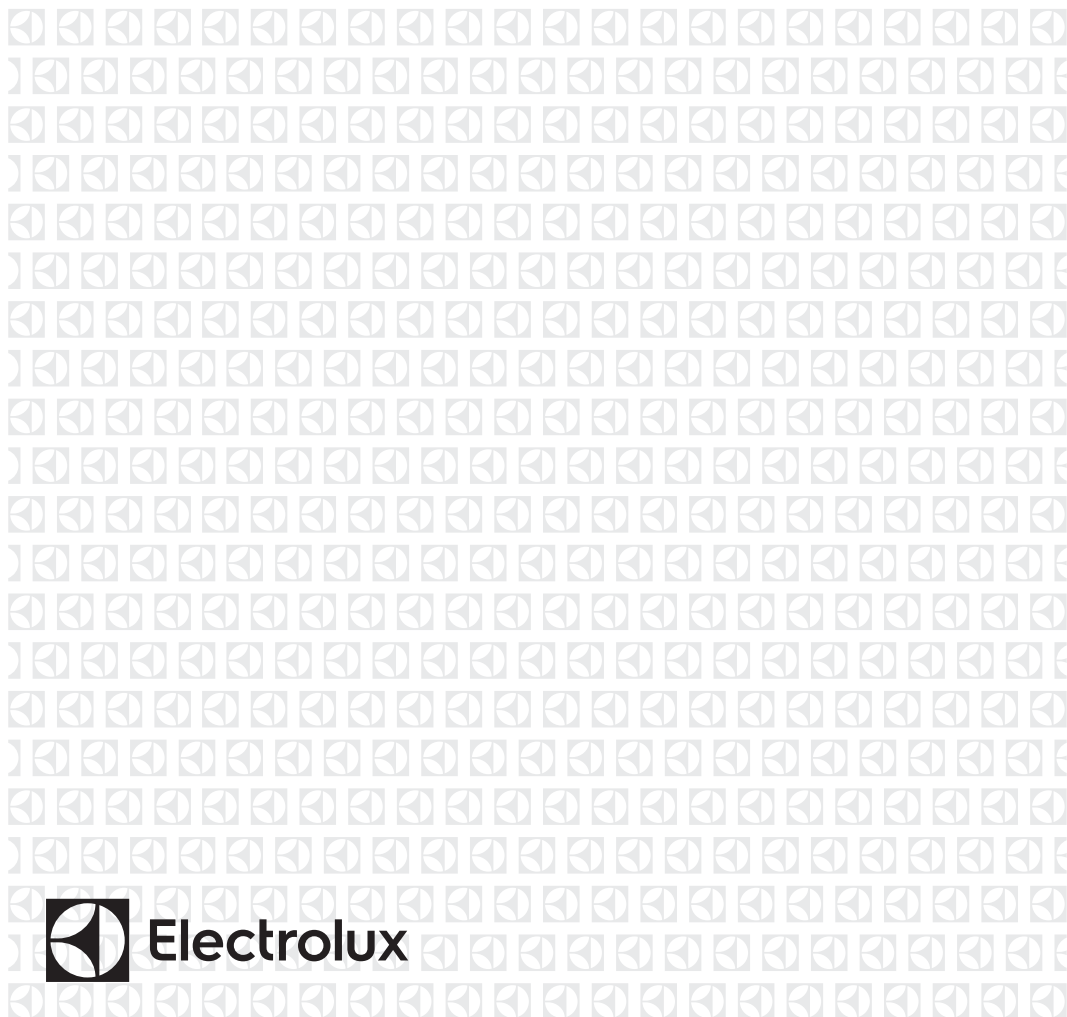

## TARTALOM

1. BIZTONSÁGI INFORMÁCIÓK.....	3
2. BIZTONSÁGI UTASÍTÁSOK.....	6
3. ÜZEMBE HELYEZÉS.....	8
4. TERMÉKLEÍRÁS.....	10
5. AZ ELSŐ HASZNÁLAT ELŐTT.....	11
6. FŐZŐLAP - NAPI HASZNÁLAT.....	12
7. FŐZŐLAP – HASZNOS TANÁCSOK ÉS JAVASLATOK.....	12
8. FŐZŐLAP - ÁPOLÁS ÉS TISZTÍTÁS.....	14
9. SÜTŐ – NAPI HASZNÁLAT .....	14
10. SÜTŐ – ÓRAFUNKCIÓK.....	17
11. SÜTŐ - HASZNOS TANÁCSOK ÉS JAVASLATOK.....	19
12. SÜTŐ – ÁPOLÁS ÉS TISZTÍTÁS.....	32
13. HIBAEHÁRÍTÁS.....	35
14. ENERGIAHATÉKONYSÁG.....	36

## TÖRŐDÜNK ÖNNEL

Köszönjük, hogy Electrolux készüléket választott! Ön olyan készülék tulajdonosa lett, mely mögött több évtizedes szakmai tapasztalat és innováció áll. Rendkívüli tudását és stílusos megjelenését az Ön igényei ihlették. Valahányszor csak használja, biztos lehet abban, hogy a benne foglalt tudás a siker garanciája. Köszöntjük az Electrolux világában!

**Látogassa meg a weboldalunkat:**



használattal kapcsolatos tanácsokért, prospektusokért, hibaelhárítási-, szerviz- és javítási információkért:

**[www.electrolux.com/support](http://www.electrolux.com/support)**



Regisztrálja termékét a még kiválóbb szolgáltatásokért:

**[www.registerelectrolux.com](http://www.registerelectrolux.com)**



Kiegészítők, segédanyagok és eredeti alkatrészek vásárlása a készülékhez:

**[www.electrolux.com/shop](http://www.electrolux.com/shop)**

## VEVŐSZOLGÁLAT ÉS SZERVIZ

Kizárólag eredeti alkatrészek használatát javasoljuk.

Ha készülékével a szervizhez fordul, legyenek kéznél az alábbi adatok: Típus, Termékszám, Sorozatszám.

Ezek az információk az adattáblán olvashatók.

 Figyelmeztetés - Biztonsági információk

 Általános információk és hasznos tanácsok

 Környezetvédelmi információk

A változtatások jogát fenntartjuk.

## 1. ⚠ BIZTONSÁGI INFORMÁCIÓK

Az üzembe helyezés és használat előtt gondosan olvassa el a mellékelt útmutatót. A gyártó nem vállal felelősséget a helytelen beszerelés vagy használat miatt keletkezett sérülésekért és károkért. Tartsa biztonságos és elérhető helyen az útmutatót, hogy szükség esetén mindig a rendelkezésére álljon.

### 1.1 Gyermek és fogyatékkal élő személyek biztonsága



#### FIGYELMEZTETÉS!

Fulladás, sérülés vagy tartós rokkantság kockázata.

- A készüléket 8 év feletti gyermekek és csökkent fizikai, értelmi vagy mentális képességű, illetve megfelelő tapasztalatok vagy ismeretek híján lévő személyek csak felügyelettel, vagy a készülék biztonságos használatára vonatkozó megfelelő tájékoztatás esetén használhatják.
- A 3-8 éves gyermekek, illetve a súlyos, komplex fogyatékkal élő személyek állandó felügyelet nélkül nem tartózkodhatnak a készülék közelében.
- 3 évesnél fiatalabb gyermekek kizárólag folyamatos felügyelet mellett tartózkodhatnak a készülék közelében.
- Ne hagyja, hogy gyermekek játsszanak a készülékkel.
- Minden csomagolóanyagot tartson távol a gyermekektől, és megfelelően dobja azokat a hulladékba.
- A gyermekeket és kedvenc háziállatokat tartsa távol a készüléktől működés közben, és működés után, lehűléskor. Használat közben a hozzáférhető részek nagyon felforrósodnak.
- Gyermekek felügyelet nélkül nem végezhetnek tisztítási vagy karbantartási tevékenységet a készüléken.

## 1.2 Általános biztonság

- A készülék üzembe helyezését és a hálózati kábel cseréjét csak képezített személy végezheti el.
- A hátsó panel hőmérsékletének elviseléséhez a készüléket H05VV-F típusú kábellel csatlakoztassa az elektromos hálózathoz.
- A készülék a tengerszint felett legfeljebb 2000 m magasságig történő használatra készült.
- A készülék nem használható hajón, csónakon vagy egyéb úszó alkalmatosságon.
- A túlmelegedés elkerülése érdekében ne telepítse a készüléket dekorációs ajtó mögé.
- Ne telepítse a készüléket lábazatra.
- Ne működtesse a készüléket külső időzítővel vagy külön távirányító rendszerrel.
- **FIGYELMEZTETÉS:** Főzőlapon történő főzéskor az olaj vagy zsír felügyelet nélkül hagyása veszélyes lehet, és tűz keletkezhet.
- A tüzet SOHA NE próbálja meg eloltani vízzel, hanem kapcsolja ki a készüléket, és takarja le a lángokat például egy fedővel vagy tűzálló takaróval.
- **VIGYÁZAT:** Főzéskor a készüléket ne hagyja felügyelet nélkül. Rövid időtartamú főzéskor a készüléket/terméket tartsa folyamatosan felügyelet alatt.
- **FIGYELMEZTETÉS:** Tűzveszély: Ne tároljon semmit sem a főzőfelületeken.
- A készülék tisztításához ne használjon nagy nyomású gőzt.
- Ne használjon súrolószert vagy éles fém kaparóeszközt a sütőajtó üvegének és a főzőlap zsanéros üvegfedelének tisztítására, mivel ezek megkarcolhatják a felületet, ami az üveg megrepedését eredményezheti.
- Soha ne tegyen a főzőfelületre fémtárgyakat (fedők, kések, kanalak), mert azok felforrósodhatnak.

- Ha repedést lát az üvegkerámia / üveg felületen, kapcsolja ki a készüléket, és húzza ki a konnektorból a dugvilláját. Amennyiben a készülék kötésdobozon keresztül közvetlenül csatlakozik az elektromos hálózathoz, vegye ki a biztosítékot a készülék elektromos hálózatról történő leválasztásához. Egyéb esetben forduljon a márkaszervizhez.
- FIGYELMEZTETÉS: Használat közben a készülék és az elérhető részek nagyon felforrósodhatnak. Legyen óvatos, hogy ne érjen a fűtőelemekhez.
- Amikor a sütőből kiveszi vagy behelyezi az edényeket, mindig használjon konyhai edényfogó kesztyűt.
- A karbantartás megkezdése előtt húzza ki a hálózati dugaszt a falialjzatból.
- FIGYELMEZTETÉS: Az izzó cseréje előtt győződjön meg arról, hogy a készülék ki van kapcsolva, hogy megelőzze áramütést.
- Ha a hálózati kábel megsérül, azt a gyártónak vagy a márkaszerviznek vagy más hasonlóan képzett személynek kell kicserélnie, nehogy elektromos veszélyhelyzet álljon elő.
- Legyen óvatos, amikor megérinti a tárolórekeszt. Felforrósodhat.
- A polcvezető sín eltávolításához először a sín elejét, majd a hátulját húzza el az oldalfaltól. A polctartókat a kiszereeléssel ellentétes sorrendben tegye vissza.
- A rögzített kábelezést a bekötési szabályok betartásával el kell látni megszakító eszközökkel.
- FIGYELMEZTETÉS: Kizárólag a főzőlap gyártója által tervezett vagy a főzőlap gyártója által a használati útmutatóban javasolt, illetve a készülékhez mellékelt főzőlapvédő elemet használjon. A nem megfelelő védőelemek használata balesetet okozhat.

## 2. BIZTONSÁGI UTASÍTÁSOK

### 2.1 Üzembe helyezés



#### FIGYELMEZTETÉS!

A készüléket csak képezített személy helyezheti üzembe.

- Távolítsa el az összes csomagolóanyagot.
- Ne helyezzen üzembe, és ne is használjon sérült készüléket.
- Tartsa be a készülékhez mellékelt üzembe helyezési útmutatóban foglaltakat.
- A készülék nehéz, ezért legyen körültekintő a mozgatásakor. Mindig használjon munkavédelmi kesztyűt és zárt lábbelit.
- Soha ne húzza a készüléket a fogantyújánál fogva.
- A konyhai készülék házának és a fülkének megfelelő méretűnek kell lenniük.
- Tartsa meg a minimális távolságot a többi készüléktől és egységtől.
- A készüléket az üzembe helyezési követelményeknek megfelelő, biztonságos helyre telepítse.
- A készülék alkatrészei feszültség alatt állnak. A készüléket bútorban helyezze el, hogy megelőzze veszélyes részeinek megérintését.
- A készüléket azonos magasságú készülékek vagy egységek mellett helyezze el.
- Ne telepítse a készüléket ajtó mellé vagy ablak alá. Ezzel elkerülhető, hogy az ajtó vagy ablak kinyitásával leverje a forró főzőedényt a készülékről.
- Szereljen fel egy stabilizáló eszközt a készülék megbillenésének megakadályozására. Olvassa el az „Üzembe helyezés” c. szakaszt.
- Ellenőrizze, hogy az adattáblán szereplő adatok megfelelnek-e a helyi elektromos hálózat paramétereinek.
- Mindig megfelelően felszerelt, áramütés ellen védett aljzatot használjon.
- Ne használjon hálózati elosztókat és hosszabbító kábeleket.
- Ügyeljen arra, hogy a hálózati kábelek ne kerüljenek közel, illetve ne érjenek hozzá a készülék ajtajához vagy a készülék alatti rekeszhez, különösen akkor, ha a készülék működik, vagy ajtaja forró.
- A feszültség alatt álló és szigetelt alkatrészek érintésvédelmi részeit úgy kell rögzíteni, hogy szerszám nélkül ne lehessen eltávolítani azokat.
- Csak az üzembe helyezés befejezése után csatlakoztassa a hálózati csatlakozódugót a hálózati csatlakozóaljzatba. Ügyeljen arra, hogy a hálózati dugasz üzembe helyezés után is könnyen elérhető legyen.
- Amennyiben a hálózati konnektor rögzítése laza, ne csatlakoztassa a csatlakozódugót hozzá.
- A készülék csatlakozásának bontására, soha ne a hálózati kábelnél fogva húzza ki a csatlakozódugót. A kábelt mindig a csatlakozódugónál fogva húzza ki.
- Kizárólag megfelelő szigetelőberendezést alkalmazzon: hálózati túlterhelésvédő megszakítót, biztosítékot (a tokból eltávolított csavaros típusú biztosítékot), földzárlatkioldót és védőrelét.
- Az elektromos készüléket szigetelőberendezéssel kell ellátni, amely lehetővé teszi, hogy minden fázison leválassa a készüléket az elektromos hálózatról. A szigetelőberendezésnek legalább 3 mm-es érintkezőtávolsággal kell rendelkeznie.
- Teljesen csukja be a készülék ajtaját, mielőtt csatlakoztatja a dugaszt a hálózati aljzatba.

### 2.2 Elektromos csatlakoztatás



#### FIGYELMEZTETÉS!

Tűz- és áramütésveszély.

- Minden elektromos csatlakoztatást, szakképzett villanszerelőnek kell elvégeznie.
- A készüléket kötelező földelni.

## 2.3 Használat



### FIGYELMEZTETÉS!

Sérülés- és égésveszély.  
Vigyázat! Áramütés-veszély.

- Ez a készülék kizárólag háztartási célokra használható.
- Ne változtassa meg a készülék műszaki jellemzőit.
- Ellenőrizze, hogy a készülék szellőzőnyílásai nincsenek-e lezárva.
- Használat közben ne hagyja felügyelet nélkül a készüléket.
- Minden használat után kapcsolja ki a készüléket.
- Körültekintően járjon el, ha működés közben kinyitja a készülék ajtaját. Forró levegő távozhat a készülékből.
- Ne működtesse a készüléket nedves kézzel, vagy amikor az vízzel érintkezik.
- Ne használja a készüléket munka- vagy tárolófelületként.



### FIGYELMEZTETÉS!

Tűz- és robbanásveszély

- A felforrósított zsírok és olajok gyúlékony gőzöket bocsáthatnak ki. Zsírral vagy olajjal való főzéskor tartsa azoktól távol a nyílt lángot és a forró tárgyakat.
- A nagyon forró olaj által kibocsátott gőzök öngyulladását okozhatnak.
- Az ételmaradékot tartalmazó használt olaj az első használatkor alkalmazott hőfoknál alacsonyabb értéken is tüzet okozhat.
- Ne tegyen gyúlékony anyagot vagy gyúlékony anyaggal szennyezett tárgyat a készülékbe, annak közelébe, illetve annak tetejére.
- Ügyeljen arra, hogy szikra vagy nyílt láng ne legyen a készülék közelében, amikor kinyitja az ajtót.
- Óvatosan nyissa ki a készülék ajtaját. Az alkoholtartalmú alkotóelemek alkoholos levegőelegyet hozhatnak létre.



### FIGYELMEZTETÉS!

A készülék károsodásának veszélye áll fenn.

- A zománc elszíneződésének vagy károsodásának megakadályozása érdekében:
  - ne tegyen edényt vagy egyéb tárgyat közvetlenül a készülék sütőterének aljára.
  - ne tegyen alufóliát a készülékre vagy közvetlenül a készülék sütőterének aljára.
  - ne engedjen vizet a forró készülékbe.
  - a főzés befejezése után ne tárolja a nedves edényeket vagy az ételt a készülékben.
  - a tartozékok kivételekor vagy berakásakor óvatosan járjon el.
- A zománc vagy rozsdamentes acél elszíneződése nincs hatással a készülék teljesítményére.
- A nagy nedvességtartalmú sütemények esetében mély tepsit használjon a sütéshez. A gyümölcsök leve maradandó foltokat ejtethet.
- Ne helyezzen forró főzőedényt a kezelőpanelre.
- Ne hagyja, hogy a főzőedényből elforrjon a folyadék.
- Ügyeljen arra, hogy ne ejtsen tárgyat vagy főzőedényt a készülékre. A készülék felülete megsérülhet.
- Üres főzőedénnyel vagy főzőedény nélkül ne kapcsolja be a főzőzónákat.
- Az öntöttvasból vagy alumínium öntvényből készült, illetve sérült aljú edények megkarcolhatják a készülék felületét. Az ilyen tárgyakat mindig emelje fel, ha a főzőfelületen odébb szeretné helyezni ezeket.
- A készülék kizárólag ételkészítési célokra szolgál. Tilos bármilyen más célra, például helyiség fűtésére használni.

## 2.4 Ápolás és tisztítás



### FIGYELMEZTETÉS!

Személyi sérülés, tűz vagy a készülék károsodásának veszélye áll fenn.

- Karbantartás előtt kapcsolja ki a készüléket.  
Húzza ki a hálózati csatlakozódugót a konnektorból.

- Ellenőrizze, hogy lehült-e a készülék. Máskülönben fennáll a veszély, hogy az üveglapok eltörnek.
- A sütőajtó sérült üveglapját haladéktalanul cserélje ki. Forduljon a márkaszervizhez.
- Legyen óvatos, amikor az ajtó leszereli a készülékről. Az ajtó nehéz!
- A készülékben maradt zsír vagy étel tüzet okozhat.
- Rendszeresen tisztítsa meg a készüléket, hogy elkerülje a felület károsodását.
- Minden használat után törölje szárazra a sütőteret és a sütőajtót. A készülék működése során képződött gőz lecsapódik a sütőtér falain és korróziót okozhat. A páralecsapódás csökkentése érdekében a sütés megkezdése előtt 10 percig üzemeltesse a készüléket.
- A készüléket puha, nedves ruhával tisztítsa. Csak semleges tisztítószeret használjon. Ne használjon súrolószert, súrolószivacsot, oldószert vagy fém tárgyat.
- Amennyiben sütőtisztító aeroszolt használ, tartsa be a tisztítószer csomagolásán feltüntetett biztonsági utasításokat.
- A katalitikus zománcréteget (ha van) semmilyen mosószerrel ne tisztítsa.
- A készüléknél használt izzó vagy halogén lámpa csak háztartási készülékeknél alkalmazható. Otthona kivilágítására ne használja.
- A lámpa cseréje előtt húzza ki a hálózati dugaszt a hálózati aljzatból.
- Kizárólag az eredetivel megegyező műszaki jellemzőkkel rendelkező lámpát használjon.

## 2.6 Szerviz

- A készülék javítását bízva a márkaszervizre.
- Csak eredeti pótalkatrészeket használjon.

## 2.7 Ártalmatlanítás



### FIGYELMEZTETÉS!

Sérülés- vagy fulladásveszély.

- Válassza le a készüléket ez elektromos hálózatról.
- A készülék közelében vágja át a hálózati kábelt, és tegye a hulladékba.
- Szerelje le az ajtókilincset, hogy megakadályozza gyermekek és kedvenc állatok készülékben rekedését.

## 2.5 Belső világítás



### FIGYELMEZTETÉS!

Vigyázat! Áramütés-veszély!

# 3. ÜZEMBE HELYEZÉS



### FIGYELMEZTETÉS!

Lásd a „Biztonság” című fejezetet.

## 3.1 Műszaki adatok

Méretek	
Állítható	847 - 867 mm
Szélesség	596 mm
Mélység	600 mm

## 3.2 A készülék elhelyezése

A szabadon álló készülékét üzembe helyezheti úgy, hogy egyik vagy mindkét oldalán szekrények vannak, illetve sarokban is elhelyezhető.



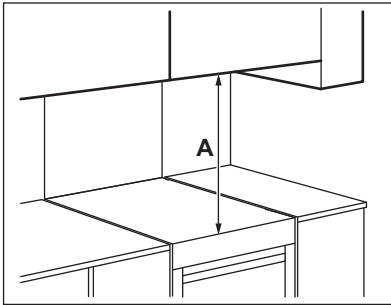

### Minimális távolságok

Méret	mm
A	685

### 3.3 A készülék vízszintbe állítása

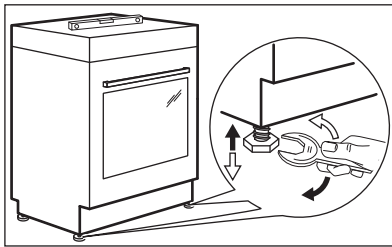

A készülék alján található kis lábak beállításával a készülék tetejét a többi felület magasságához igazíthatja.

### 3.4 Billenésgátló



#### VIGYÁZAT!

Szereljen fel billenésgátlót a készülék helytelen terhelés miatti billenésének megakadályozására. A billenésgátló kizárólag akkor működik, ha a készüléket megfelelő helyre állította. Az Ön készülékén az alábbi képeken látható szimbólumok (nem minden típusnál) figyelmeztetik Önt a billenésgátló felszerelésére.



#### VIGYÁZAT!

Ellenőrizze, hogy a helyes magasságban szerelte-e fel a billenésgátlót.

Ügyeljen arra, hogy a készülék mögötti felület sima legyen.

1. Állítsa be a helyes magasságot és területet a készülék számára, mielőtt felszereli a billenésgátlót.
2. A készülék tetejétől 176 mm-es és a készülék bal oldalától 24 mm-es távolságra, a tartón lévő kör alakú nyílásba szerelje be a billenésgátlót. Lásd az ábrát. Csavarozza szilárd anyagba vagy alkalmazzon (fali) megerősítést.
3. Egy nyílás található a készülék hátulján, a bal oldalon. Lásd az ábrát. Helyezze a készüléket a konyhaszekrények közötti tér közepére (1). Ha a konyhaszekrények közötti tér nagysága meghaladja a készülék szélességét, akkor a készülék középre állításához módosítania kell az oldalméretet.

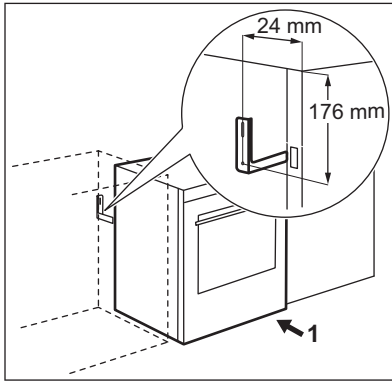

A készülék dugasz és csatlakozókábel nélkül kerül szállításra.

**A különböző fázisokhoz használandó kábeltípusok:**

Fázis	Min. méretű kábel
1	3x6,0 mm <sup>2</sup>
3 nullavezetéssel	5x1,5 mm <sup>2</sup>



**FIGYELMEZTETÉS!**

A hálózati vezeték nem érintkezhet a készüléknek az ábrán árnyékolással jelzett részével.

### 3.5 Elektromos bekötés



**FIGYELMEZTETÉS!**

A gyártó semmilyen felelősséget nem vállal, ha a biztonságra vonatkozó fejezetekben található óvintézkedéseket nem tartja be.

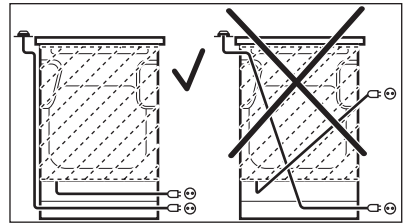

## 4. TERMÉKLEÍRÁS

### 4.1 Általános áttekintés

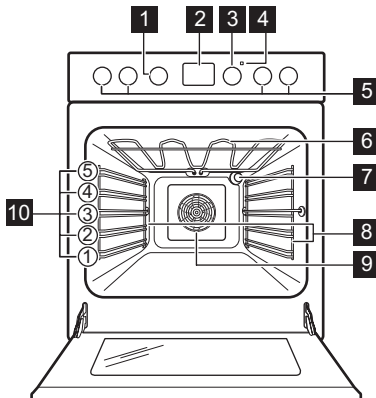

- 1 Sütőfunkciók szabályozógombja
- 2 Kijelzés
- 3 Hőmérséklet-szabályozó gomb
- 4 Hőmérséklet-visszajelző / szimbólum
- 5 A főzőlap kezelőszervei
- 6 Fűtőbetét
- 7 Lámpa
- 8 Polctartó, eltávolítható
- 9 Ventilátor
- 10 Polcszintek

## 4.2 Főzőfelület elrendezése

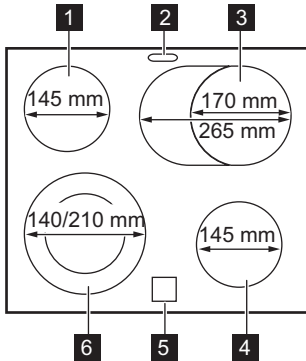

- 1 Főzőzőna 1200 W
- 2 Gőzkimenet - száma és helye a modelltől függően változhat
- 3 Főzőzőna 1400 / 2200 W
- 4 Főzőzőna 1200 W
- 5 Maradék hő visszajelző
- 6 Főzőzőna 1000 / 2200 W

## 4.3 Tartozékok

- **Huzalpolc**  
Főzőedényekhez, tortaformákhoz, sütőedényekhez.
- **Sütő tepszi**  
Tortákhoz és süteményekhez. Sütemények és húсок sütéséhez, illetve zsírfelfogó edényként.
- **AirFry**

Étel kevesebb olajban vagy sütőpapír nélkül történő sütéséhez.

- **Teleszkópos sütősi**  
A teleszkópos polctartók segítségével könnyebben lehet behelyezni és eltávolítani a polcokat.
- **Tárolófiók**  
A tárolófiók a sütőtér alatt található.

# 5. AZ ELSŐ HASZNÁLAT ELŐTT



### FIGYELMEZTETÉS!

Lásd a „Biztonság” című fejezetet.

## 5.1 Kezdeti tisztítás

Vegyen ki a sütőből minden tartozékot és kivehető polctartót.

Lásd az „Ápolás és tisztítás” című fejezetet.

Az első használat előtt tisztítsa meg a sütőt és a tartozékokat.

Helyezze vissza a tartozékokat és a kivehető polctartókat az eredeti helyükre.

## 5.2 Az óra beállítása

A sütő működtetése előtt be kell állítania az órát.

Amikor a készüléket az elektromos hálózatra csatlakoztatja, vagy

áramszünetet követően, illetve ha az óra nincs beállítva, a ⌚ szimbólum villogni kezd.

A + vagy - gombot nyomja meg a pontos idő beállítására.

Körülbelül öt másodperc elteltével a villogás megszűnik, a kijelző pedig a beállított időt mutatja.

## 5.3 Az idő módosítása



Az Időtartam |>| vagy Befejezés →| funkció működése alatt nem módosítható az óra beállítása.

Nyomja meg többször a ⌚ gombot mindaddig, míg a Pontos idő funkció visszajelzője villogni nem kezd.

Új időpont beállításához kövesse „Az óra beállítása” című részben leírtakat.



## 5.4 Visszahúzzható gombok

A készülék használatához nyomja meg a gombot. A gomb kiugrik.

## 5.5 Előmelegítés

Az első használat előtt hevítse fel az üres sütőt.

1. Válassza ki a/z  funkciót. Állítsa be a maximális hőmérsékletet.

2. Hagyja egy óráig működni a sütőt.
3. Állítsa be a  gombot. Állítsa be a maximális hőmérsékletet.
4. Hagyja 15 percig működni a sütőt.
5. Állítsa be a  gombot. Állítsa be a maximális hőmérsékletet.
6. Hagyja 15 percig működni a sütőt.
7. Kapcsolja ki a sütőt, és hagyja lehűlni.

A szokásosnál forróbbak lehetnek a tartozékok. Szagot és füstöt bocsáthat ki a sütő. Gondoskodjon megfelelő légáramlásról a helyiségben.

# 6. FŐZŐLAP - NAPI HASZNÁLAT



### FIGYELMEZTETÉS!

Lásd a „Biztonság” című fejezetet.

## 6.1 Az elektromos főzőzóna

Szimbólumok	Funkció
0	Kikapcsolt állás
	Kétkörös zóna
	Melegentartás
1 - 9	Hőfokbeállítások



A maradékhőt használja az energiafogyasztás csökkentésére. A sütési folyamat befejezése előtt körülbelül 5 - 10 perccel kapcsolja ki a főzőzónát.

A kiválasztott főzőzóna gombját forgassa el a megfelelő hőfokbeállításra. A főzési folyamat befejezéséhez forgassa a szabályozógombot a kikapcsolt állásba.

## 6.2 A külső körök be- és kikapcsolása

A ténylegesen melegítő felület nagyságát a főzőedény méretéhez tudja igazítani.

**A külső kör bekapcsolása:** fordítsa a gombot az óramutató járásával megegyező irányba, egy enyhe ellenállással szemben a  helyzetbe. Ezután fordítsa a gombot az óramutató járásával ellentétes irányba, a megfelelő hőfokbeállításra.

**A külső kör kikapcsolása:** forgassa az időzítő gombot kikapcsolt állásba. A visszajelző kialszik.

## 6.3 Maradékhő visszajelző



### FIGYELMEZTETÉS!

A maradékhő miatt égési sérülés veszélye áll fenn.

A visszajelző világít, ha egy főzőzóna forró, de nem világít, ha a készülék nincs feszültség alá helyezve.

# 7. FŐZŐLAP – HASZNOS TANÁCSOK ÉS JAVASLATOK



### FIGYELMEZTETÉS!

Lásd a „Biztonság” című fejezetet.

## 7.1 Főzőedény



A főzőedény alja legyen minél vastagabb és laposabb. Ügyeljen arra, hogy az edények alja tiszta és száraz legyen, mielőtt a főzőlapra helyezi azokat.



A zománcozott acél-, illetve az alumínium- vagy rézaljú edények az üvegkerámia felület elszíneződését válthatják ki.

## 7.2 Példák különböző főzési alkalmazásokra



A táblázatban szereplő adatok csak útmutatásul szolgálnak.

Hőfokbeállítás	Használat:	Idő (perc)	Tanácsok
1	Főtt ételek melegen tartására.	szükség szerint	Tegyen fedőt a főzőedényre.
1 - 2	Hollandi mártás, olvasztás: vaj, csokoládé, zselatin.	5 - 25	Időnként keverje meg.
1 - 2	Keményítés: könnyű omlett, sült tojás.	10 - 40	Fedővel lefedve készítse.
2 - 3	Rizs és tejalapú ételek főzése, készételek felmelegítése.	25 - 50	A folyadék mennyisége legalább kétszerese legyen a rizsének, a főzés félidejében keverje meg a tejalapú ételeket.
3 - 4	Zöldségek, hal gőzölése, hús párolása.	20 - 45	Adjon hozzá néhány evőkanányi folyadékot.
4 - 5	Burgonya párolása.	20 - 60	750 g burgonyához max. ¼ l vizet használjon.
4 - 5	Nagyobb mennyiségű étel, raguk és levesek készítése.	60 - 150	Legfeljebb 3 l folyadék plusz a hozzávalók.
6 - 7	Kímélő sütés: bécsi szelet, borjúhús, cordon bleu, borda, húspogácsa, kolbász, máj, rántás, tojás, palacsinta, fánk.	szükség szerint	Félidejében fordítsa meg.
7 - 8	Erős sütés, burgonyatallér, bélszín, marhaszeletek.	5 - 15	Félidejében fordítsa meg.
9	Víz forralása, tészta kifőzése, hús barnítása (gulyás, serpenyős sütek), burgonya bő olajban sütése.		

## 8. FŐZŐLAP - ÁPOLÁS ÉS TISZTÍTÁS



### FIGYELMEZTETÉS!

Lásd a „Biztonság” című fejezetet.

### 8.1 Általános tudnivalók

- Minden használat után tisztítsa meg a főzőlapot.
- Mindig olyan főzőedényeket használjon, amelyeknek tiszta az alja.
- A felületen megjelenő karcolások vagy sötét foltok nem befolyásolják a főzőlap működését.
- Használjon a főzőlapok tisztításához megfelelő tisztítószeret.
- Használjon üvegfelületekhez tervezett speciális kaparóeszközt.

### 8.2 A főzőlap tisztítása

- **Azonnal távolítsa el:** a megolvadt műanyagot, folpackot, a cukrot,

valamint a cukortartalmú ételeket, különösen a szennyeződés károsíthatja a főzőlapot. Az égési sérülés megelőzésére körültekintéssel járjon el. Állítsa éles szögben az üvegkerámia felületre a kaparókést, majd csúsztassa végig a pengét a felületen.

- **Távolítsa el, miután a főzőlap megfelelően lehült:** vízkőkarikák, vízgyűrűk, zsírfoltok, fényes, fémes elszíneződések. Nem karcoló tisztítószerrel és megnedvesített ruhával tisztítsa meg a főzőlapot. A tisztítás után puha ruhával törölje szárazra a főzőlapot.
- **Fényes, fémes elszíneződés eltávolítása:** ecetes vízzel megnedvesített ruhával tisztítsa meg az üvegfelületet.

## 9. SÜTŐ – NAPI HASZNÁLAT







### FIGYELMEZTETÉS!

Lásd a „Biztonság” című fejezetet.

### 9.1 Sütőfunkciók

Szimbólum	Sütőfunkció	Alkalmazás
0	Kikapcsolt állás	A sütő ki van kapcsolva.
	Hőlégbefúvás, nagy hőfok	Egyszerre legfeljebb két szinten történő sütéshez, valamint étel aszalásához ajánljuk. Állítsa a sütő hőmérsékletét 20 - 40 °C-kal alacsonyabbra, mint az Hagymányos sütés esetén.
	Pizzasütés /AirFry	Ha a sütőnek az egyik szintjén szeretné sütni az ételt, és jól megpirítani, illetve ropogóssá tenni az alsó réteget. /Étel kevesebb olajban vagy sütőpapír nélkül történő sütéséhez. Az olyan ételek esetében, mint a hasábburgonya vagy pizza.

Szimbólum	Sütőfunkció	Alkalmazás
	Hagyományos sütés	Egy szinten történő tészta- és hússütés számára.
	Szárítás	Szeletelt gyümölcs, zöldség és gomba aszalásához.
	Grill + Felső Sütés	Nagy mennyiségű lapos étel grillezéséhez, és kenyér piritásához.
	Infrasütés	Nagyobb húsdarabok vagy nem csontozott szárnyas sütése egy polcszinten. Továbbá felfűjtak készítéséhez és piritáshoz.
	Konvekciós levegő (nedves)	A funkciót arra tervezték, hogy energiát takarítson meg a sütés során. Főzési útmutatásokért olvassa el a „Hasznos tanácsok és javaslatok” című fejezetet, Konvekciós levegő (nedves). A sütőajtót sütés közben be kell csukni, hogy a funkció ne legyen megszakítva, és hogy a sütő a lehető legnagyobb energiahatékonysággal működjön. A funkció használatakor a sütőtér hőmérséklete eltérhet a beállított hőmérséklettől. A fűtési teljesítmény lecsökkenhet. Az energiatakarékosságra vonatkozó általános javaslatokért olvassa el az „Energiahatékonyság” fejezet Energiatakarékosság c. szakaszát. A funkció megfelel az EN 60350-1 sz. szabvány szerinti energiahatékonysági besorolásnak. Amikor ez a funkció aktív, a lámpa automatikusan kikapcsol.



Az étel kiolvasztásához választhatja a Konvekciós levegő (nedves) funkciót a hőmérséklet beállításánélkül.

## 9.2 A sütő be- és kikapcsolása



### Gomb szimbólum, visszajelző, illetve lámpa (modelltől függően):

- A visszajelző akkor kapcsol be, amikor a sütő felmelegszik.
- A lámpa a sütő működésekor kapcsol be.
- A szimbólum azt jelzi, hogy a gomb az egyik főzőzónát, a sütőfunkciót vagy a hőmérsékletet vezérli-e.

1. A sütőfunkciók gombját forgassa el sütőfunkció kiválasztásához.
2. Forgassa a hőmérséklet-szabályozó gombot a kívánt hőmérséklet kiválasztásához.
3. A sütő kikapcsolásához forgassa a sütőfunkciók és a hőmérséklet szabályozó gombjait kikapcsolt állásba.

## 9.3 Hűtőventilátor

Amikor a sütő üzemel, a hűtőventilátor automatikusan bekapcsol, hogy hidegen tartsa a sütő felületét. Amikor kikapcsolja a sütőt, a hűtőventilátor továbbra is működik, amíg a sütő le nem hűl.

## 9.4 Sütőtartozékok behelyezése

### Mély tepsik:

Tolja a mély tepsit a polcvezető sínek közé.

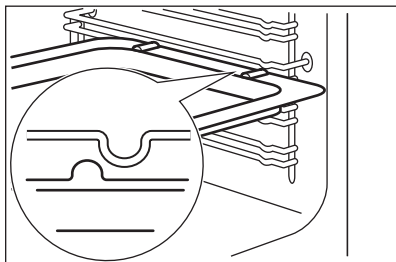

Huzalpolc és mély tepsik együtt:

Tolja a mély tepsit a polctartó vezetősínei és a vezetősínek feletti huzalpolc közé.

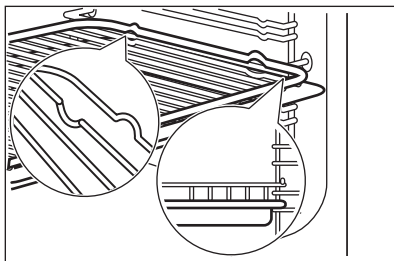

### AirFry tálcák:

Helyezze a AirFry tálcát a harmadik polcszintre. Helyezze a sütőtálcát az első polcszintre.

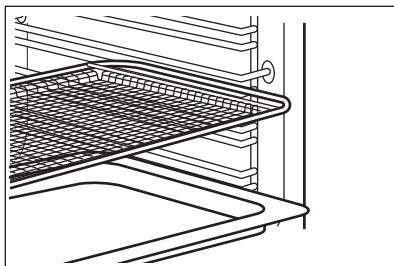

- A nagyobb biztonság érdekében minden tartozék tetején, a jobb és bal oldalon egy kis mélyedés található. Ezek a mélyedések megakadályozzák a megbillenést.
- A polc körüli magas perem megakadályozza a főzőedény megcsúszását.

## 9.5 Teleszkópos sütősínek - a sütőtartozékok behelyezése



Későbbi használatra őrizze meg a teleszkópos sütősínek szerelési útmutatóját.



A teleszkópos sütősínek segítségével könnyebben lehet behelyezni és eltávolítani a polcokat.

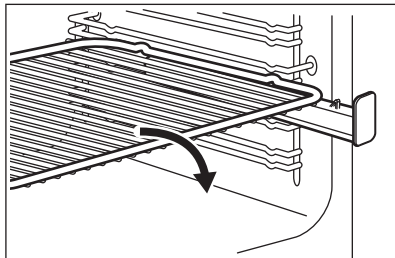

Helyezze rá a huzalpolcot a teleszkópos polctartókra úgy, hogy a lábak lefelé nézzenek.

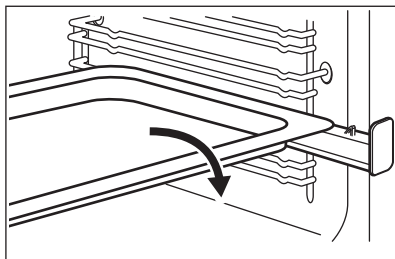

Helyezze a sütőtálcát vagy a mély tepsit a teleszkópos sütősínekre.

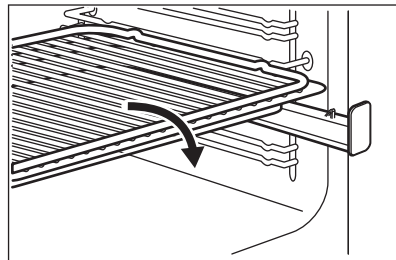

Helyezze a huzalpolcot a mély tepsire. Helyezze a huzalpolcot és a mély tepsit a teleszkópos sütősínekre.

## 10. SÜTŐ – ÓRAFUNKCIÓK

### 10.1 Kijelző

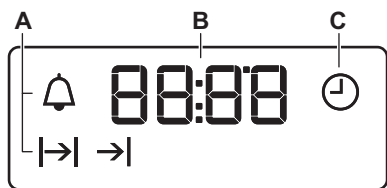





- A. Óra funkciók
- B. Időzítő
- C. Óra funkció





### 10.2 Gombok

Gomb	Funkció	Leírás
—	MÍNUSZ	A pontos idő beállítása.
⌚	ÓRA	Egy órafunkció beállítása.
+	PLUSZ	A pontos idő beállítása.

## 10.3 Órafunkciók táblázata

Óra funkció	Alkalmazás
 ÓRA	A pontos idő beállításához, módosításához vagy ellenőrzéséhez.
 IDŐTARTAM	Segítségével beállítható, hogy mennyi ideig működjön a készülék.
 BEFEJEZÉS	Annak beállítása, hogy mikor kapcsoljon ki a készülék.
 KÉSLELTETÉSI IDŐ	Az IDŐTARTAM és BEFEJEZÉS funkciók kombinálása.
 PERCSZÁMLÁLÓ	Visszaszámlálási idő beállítása. Ez a funkció nincs hatással a készülék működésére. Bármikor, a készülék kikapcsolt állapotában is beállíthatja a PERCSZÁMLÁLÓ funkciót.





### 10.4 Az IDŐTARTAM beállítása

1. Állítsa be a sütőfunkciót és a hőmérsékletet.
2. Nyomja meg többször a  gombot, amíg a  szimbólum villogni nem kezd.
3. Az IDŐTARTAM beállításához nyomja meg a  vagy  gombot.

A kijelzőn  jelenik meg.

4. Befejezéskor a  visszajelző villog, és hangjelzés hallható. A készülék automatikusan kikapcsol.
5. A hangjelzés leállításához nyomja meg bármelyik gombot.
6. Forgassa kikapcsolt állásba a sütőfunkciók vezérlőgombját és a hőmérséklet-szabályzó gombot.

### 10.5 A BEFEJEZÉS beállítása









1. Állítsa be a sütőfunkciót és a hőmérsékletet.
2. Nyomja meg többször a  gombot, amíg a  szimbólum villogni nem kezd.
3. Az idő beállításához nyomja meg a  vagy  gombot.

A kijelzőn  jelenik meg.

4. Befejezéskor a  visszajelző villog, és hangjelzés hallható. A készülék automatikusan kikapcsol.

5. A jelzés kikapcsolásához nyomja meg bármelyik gombot.
6. Forgassa kikapcsolt állásba a sütőfunkciók vezérlőgombját és a hőmérséklet-szabályzó gombot.





### 10.6 A KÉSLELTETÉSI IDŐ beállítása

1. Állítsa be a sütőfunkciót és a hőmérsékletet.
2. Nyomja meg többször a  gombot, amíg a  szimbólum villogni nem kezd.
3. Az IDŐTARTAM beállításához nyomja meg a  vagy  gombot.
4. Nyomja meg az  gombot.
5. A BEFEJEZÉS idejének beállításához nyomja meg a  vagy  gombot.
6. A megerősítéshez nyomja meg az  gombot.

A készülék később automatikusan bekapcsol, majd a beállított IDŐTARTAM alatt működik, végül leáll a BEFEJEZÉS beállított időpontjában. A beállított időpontban hangjelzés hallható.



7. A készülék automatikusan kikapcsol. A jelzés kikapcsolásához nyomja meg bármelyik gombot.
8. Forgassa kikapcsolt állásba a sütőfunkciók vezérlőgombját és a hőmérséklet-szabályzó gombot.

## 10.7 A PERCSZÁMLÁLÓ beállítása

1. Nyomja meg többször a  gombot, amíg a  szimbólum villogni nem kezd.
2. A szükséges idő beállításához nyomja meg a  vagy  gombot. A készülék 5 másodperc elteltével automatikusan elindítja a Percszámláló funkciót.
3. Befejezéskor hangjelzés hallható. A hangjelzés leállításához nyomja meg bármelyik gombot.

4. Forgassa kikapcsolt állásba a sütőfunkciók vezérlőgombját és a hőmérséklet-szabályzót.

## 10.8 Az óra funkciók törlése

1. Nyomja meg többször a  gombot, amíg a megfelelő funkció visszajelzője villogni nem kezd.
2. Nyomja meg és tartsa megnyomva a  gombot.  
Az óra funkció kijelzése néhány másodperc múlva eltűnik.

# 11. SÜTŐ - HASZNOS TANÁCSOK ÉS JAVASLATOK



### FIGYELMEZTETÉS!

Lásd a „Biztonság” című fejezetet.



A táblázatban szereplő hőmérsékleti értékek és sütési időtartamok csak tájékoztatásként szolgálnak. A valós értékek a receptektől, a felhasznált összetevők minőségétől és mennyiségétől függenek.

A sütési időtartam 10 – 15 perccel meghosszabbítható, ha egyszerre több polcszinten süt süteményeket.

A különböző magasságokra helyezett torták és sütemények nem mindig egyenletesen barnulnak. Egyenetlen barnulás esetén nem szükséges megváltoztatni a hőmérséklet-beállítást. Sütés közben a különbségek kiegyenlítődnek.

A sütőben lévő tepsik sütés közben deformálódhatnak. Amikor a tepsik újra lehűlnek, a torzulás megszűnik.

## 11.1 Tésztasütés

Az első sütéskor alacsonyabb hőmérsékletet használjon.

## 11.2 Sütési tanácsok

A sütés eredménye	Lehetséges ok	Javítási mód
A sütemény alja nem sült meg eléggé.	A polcmagasság nem megfelelő.	Tegye a süteményt a sütő egyik alacsonyabb szintjére.
Összeesik a sütemény, és nyúlóssá vagy csíkokban vizesé válik.	A sütőhőmérséklet túl magas.	Legközelebb valamivel alacsonyabb sütőhőmérsékletet állítson be.
	A sütőhőmérséklet túl magas, míg a sütés ideje túl rövid.	Legközelebb hosszabb sütési időt és alacsonyabb sütőhőmérsékletet állítson be.

A sütés eredménye	Lehetséges ok	Javítási mód
A sütemény túlságosan száraz.	A sütőhőmérséklet túl alacsony.	Legközelebb magasabb sütőhőmérsékletet állítson be.
	Túl hosszú sütési időt választott.	Legközelebb rövidebb sütési időt állítson be.
A sütemény egyenetlenül sül meg.	A sütőhőmérséklet túl magas, míg a sütés ideje túl rövid.	Legközelebb hosszabb sütési időt és alacsonyabb sütőhőmérsékletet állítson be.
	A tészta eloszlása nem egyenletes.	Legközelebb egyenletesen ossza el a tésztát a sütőtálcán.
A sütemény nem sül meg a receptben megadott idő alatt.	A sütőhőmérséklet túl alacsony.	Legközelebb valamivel magasabb sütőhőmérsékletet állítson be.

### 11.3 Hőlégbefúvás, nagy hőfok



#### Sütés egyetlen sütőpolcon

#### Sütés sütőformákban

Ételek	Hőmérséklet (°C)	Idő (perc)	Polcmagasság
Forma torta vagy kalács	150 - 160	50 - 70	2
Madeira sütemény/gyümölcskenyér	140 - 160	50 - 90	1 - 2
Piskóta (zsiradék nélkül)	150 - 160 <sup>1)</sup>	25 - 40	3
Tortalap - omlós tészta	170 - 180 <sup>1)</sup>	10 - 25	2
Tortalap - kevert tészta	150 - 170	20 - 25	2
Almás pite (2 forma, átmérő: 20 cm, átlósan elhelyezve)	160	60 - 90	2 - 3

1) Melegítse elő a sütőt.

#### Sütőtálcán süített sütemény / tészta / kenyér

Ételek	Hőmérséklet (°C)	Idő (perc)	Polcmagasság
Morzásás tetejű sütemény (szárazon)	150 - 160	20 - 40	3
Gyümölcskosarak (élesztős tészta / piskótatészta keverékével) <sup>1)</sup>	150	35 - 55	3

Ételek	Hőmérséklet (°C)	Idő (perc)	Polcmagasság
Omlós tésztával készült gyümölcskosarak	160 - 170	40 - 80	3

1) Használjon mély tepsit.

### Teasütemények

Ételek	Hőmérséklet (°C)	Idő (perc)	Polcmagasság
Aprósüt. omlós tésztából	150 - 160	10 - 20	3
Linzer / omlós tészták	140	20 - 35	3
Aprósütemény kevert piskótatésztából	150 - 160	15 - 20	3
Tojásfehérjéből készült sütemények, habcsók	80 - 100	120 - 150	3
Puszedli	100 - 120	30 - 50	3
Kelt tésztájú sütemény	150 - 160	20 - 40	3
Aprósüt. leveles tésztából	170 - 180 <sup>1)</sup>	20 - 30	3
Roládok	160 <sup>1)</sup>	10 - 35	3
Aprósütemény (20 db/tepsi)	150 <sup>1)</sup>	20 - 35	3

1) Melegítse elő a sütőt.

### Felfújtak és csőben sülték – táblázat

Ételek	Hőmérséklet (°C)	Idő (perc)	Polcmagasság
Olvasztott sajtos bagett	160 - 170 <sup>1)</sup>	15 - 30	1
Töltött zöldség	160 - 170	30- 60	1

1) Melegítse elő a sütőt.

### Több szinten való sütés

#### Sütőtálcán sült sütemény / tészta / kenyér

Ételek	Hőmérséklet (°C)	Idő (perc)	Polcmagasság
			2. pozíció
Krémes felfújt / képviselőfánk	160 - 180 <sup>1)</sup>	25 - 45	2 / 4
Száraz streusel torta	150 - 160	30 - 45	2 / 4

1) Melegítse elő a sütőt.

**Kekszek/small cakes/tészták/péksütemény**

Ételek	Hőmérséklet (°C)	Idő (perc)	Polcmagasság
			2. pozíció
Aprósüt. omlós tésztából	150 - 160	20 - 40	2 / 4
Linzer / omlós tészták	140	25 - 45	2 / 4
Aprósütemény kevert piskótatésztából	160 - 170	25 - 40	2 / 4
Tojásfehérjével készült teasütemények, habcsók	80 - 100	130 - 170	2 / 4
Puszedli	100 - 120	40 - 80	2 / 4
Kelt tésztájú sütemény	160 - 170	30 - 60	2 / 4
Aprósüt. leveles tésztából	170 - 180 <sup>1)</sup>	30 - 50	2 / 4
Roládok	180 <sup>1)</sup>	25 - 40	2 / 4
Aprósütemény (20 db/tepsi)	150 <sup>1)</sup>	20 - 40	2 / 4

1) Melegítse elő a sütőt.

**11.4 Alsó + felső sütés egy polcon ****Sütés sütőformákban**

Ételek	Hőmérséklet (°C)	Idő (perc)	Polcmagasság
Forma torta vagy kalács	160 - 180	50 - 70	2
Piskóta / gyümölcsös sütemény	150 - 170	50 - 90	1 - 2
Piskóta (zsiradék nélkül)	170 <sup>1)</sup>	25 - 40	3
Tortalap – vajos tészta	190 - 210 <sup>1)</sup>	10 - 25	2
Tortalap – kevert tészta	170 - 190	20 - 25	2
Almás pite (2 db 20 cm átmérőjű tepsi átlós eltolással)	180	60 - 90	1 - 2
Sós lepény (pl. quiche lorraine)	180 - 220	35 - 60	1
Sajttorta	160 - 180	60 - 90	1 - 2

1) Melegítse elő a sütőt.

**Sütőtálcán süített sütemény / tészta / kenyér**

Ételek	Hőmérséklet (°C)	Idő (perc)	Polcmagasság
Fonott kalács / kenyér	170 - 190	40 - 50	2

Ételek	Hőmérséklet (°C)	Idő (perc)	Polcmagasság
Karácsonyi stollen	160 - 180 <sup>1)</sup>	50 - 70	2
Kenyér (rozskenyér): 1. A sütési folyamat első része. 2. A sütési folyamat második része.	1. 230 <sup>1)</sup> 2. 160 - 180 <sup>1)</sup>	1. 20 2. 30 - 60	1 - 2
Habkosár / képviselőfánk	190 - 210 <sup>1)</sup>	20 - 35	3
Kecsztekercs	180 - 200 <sup>1)</sup>	10 - 20	3
Morzsas tetejű sütemény (szárazon)	160 - 180	20 - 40	3
Vajas mandulatorta / cukros sütemények	190 - 210 <sup>1)</sup>	20 - 30	3
Gyümölcskosarak (élesztős tészta / piskótatészta keverékével) <sup>2)</sup>	170	35 - 55	3
Omlós tésztával készült gyümölcskosarak	170 - 190	40 - 60	3
Lapos sütemény érzékeny feltéttel (pl. túró, tejszín, puding)	160 - 180 <sup>1)</sup>	40 - 80	3
Pizza (gazdag feltéttel)	190 - 210 <sup>1)</sup>	30 - 50	1 - 2
Pizza (vékony)	220 - 250 <sup>1)</sup>	15 - 25	1 - 2
Kovásztalan kenyér	230 - 250	10 - 15	1
Torták (CH)	210 - 230	35 - 50	1

1) Melegítse elő a sütőt.

2) Használjon mély tepsit.

### Teasütemény

Ételek	Hőmérséklet (°C)	Idő (perc)	Polcmagasság
Aprósüt. omlós tésztából	170 - 190	10 - 20	3
Linzer / omlós tészták	160 <sup>1)</sup>	20 - 35	3
Aprósütemény piskótatésztából	170 - 190	20 - 30	3
Tojásfehérjéből készült sütemények, habcsók	80 - 100	120 - 150	3
Puszedli	120 - 130	30 - 60	3
Kelt tésztájú sütemény	170 - 190	20 - 40	3

Ételek	Hőmérséklet (°C)	Idő (perc)	Polcmagasság
Aprósüt. leveles tésztából	190 - 210 <sup>1)</sup>	20 - 30	3
Roládok	190 - 210 <sup>1)</sup>	10 - 55	3
Aprósütemény (20 db/tepsi)	170 <sup>1)</sup>	20 - 30	3 - 4

1) Melegítse elő a süttőt.

#### Felfújtak és csőben sülték – táblázat

Ételek	Hőmérséklet (°C)	Idő (perc)	Polcmagasság
Tésztafelfújt	180 - 200	45 - 60	1
Lasagne	180 - 200	35 - 50	1
Csőben sült zöldség	180 - 200 <sup>1)</sup>	15 - 30	1
Olvasztott sajtos tetejű bagett	200 - 220 <sup>1)</sup>	15 - 30	1
Édes felfújtak	180 - 200	40 - 60	1
Halfelfújt	180 - 200	40 - 60	1
Töltött zöldség	180 - 200	40 - 60	1

1) Melegítse elő a süttőt.

### 11.5 Pizza beállítás

Ételek	Hőmérséklet (°C)	Idő (perc)	Polcmagasság
Pizza (vékony) <sup>1)</sup>	200 - 230 <sup>2)</sup>	10 - 20	1 - 2
Pizza (gazdag feltéttel) <sup>1)</sup>	180 - 200	20 - 35	1 - 2
Gyümölcslepény	170 - 200	35 - 55	1 - 2
Spenótos lepény	160 - 180	45 - 60	1 - 2
Quiche Lorraine (sós lepény)	170 - 190	45 - 55	1 - 2
Svájci flan	170 - 200	35 - 55	1 - 2
Sajttorta	140 - 160	60 - 90	1 - 2
Almatorta, bevonattal	150 - 170	50 - 60	1 - 2
Zöldséges pite	160 - 180	50 - 60	1 - 2
Kováasztalan kenyér	230 - 250 <sup>2)</sup>	10 - 20	2 - 3



Ételek	Hőmérséklet (°C)	Idő (perc)	Polcmagasság
Leveles tésztából készült lepény	160 - 180 <sup>2)</sup>	45 - 55	2 - 3
Flammekuchen	230 - 250 <sup>2)</sup>	12 - 20	2 - 3
Pirog (a calzone orosz változata)	180 - 200 <sup>2)</sup>	15 - 25	2 - 3

1) Használjon mély tepsit.

2) Melegítse elő a sütőt.

## 11.6 Konvekciós levegő (nedves)

### Kenyér és pizza

Ételek	Hőmérséklet (°C)	Idő (perc)	Polcmagasság
Molnárika	180	25 - 35	3
Fagyasztott pizza, 350 g	190	25 - 35	3

### Sütemény sütő tálcán

Ételek	Hőmérséklet (°C)	Idő (perc)	Polcmagasság
Piskótarolád	180	20 - 30	3
Brownie	180	30 - 40	3

### Sütés sütőformában

Ételek	Hőmérséklet (°C)	Idő (perc)	Polcmagasság
Szufflé	200	30 - 40	3
Gyümölcstorta alap	180	20 - 30	3
Lekváros piskóta	150	25 - 35	3

### Hal

Ételek	Hőmérséklet (°C)	Idő (perc)	Polcmagasság
Hal tasakokban, 300 g	180	25 - 35	3
Hal egészben, 200 g	180	25 - 35	3
Halfilé, 300 g	180	25 - 35	3

**Hús**

Ételek	Hőmérséklet (°C)	Idő (perc)	Polcmagasság
Hús tasakban, 250 g	200	25 - 35	3
Nyárson sült hús, 500 g	200	30 - 40	3

**Aprósütemény sütése**

Ételek	Hőmérséklet (°C)	Idő (perc)	Polcmagasság
Aprósütemények	180	25 - 35	3
Puszedli	160	25 - 35	3
Muffin	180	25 - 35	3
Sós aprósütemény	170	20 - 30	3
Aprósütemény kívül ropogós omlós tésztából	150	25 - 35	3
Gyümölcslepeny	170	15 - 25	3

**Vegetáriánus**

Ételek	Hőmérséklet (°C)	Idő (perc)	Polcmagasság
Vegyes zöldségek tasakban, 400 g	180	25 - 35	3
Omlett	200	20 - 30	3
Zöldségek tálcan, 700 g	180	25 - 35	3

**11.7 Tanácsok hússütéshez**

Használjon hőálló edényeket.

A sovány húst lefedve süsse (használhat alumíniumfóliát).

A nagyon húsdarabokat közvetlenül a tepsiben, vagy a fölötté lévő huzalpolcon süsse.

Töltsön egy kevés vizet a tepsibe, hogy a lecsepegő zsír ne égjen le.

A sütési idő 1/2 - 2/3 részének elteltekor fordítsa meg a sült húst.

A húst vagy halat nagyobb (legalább 1 kg-os) darabokban süsse.

Hússütés közben a húsdarabokat többször locsolja meg a saját levükkel.

**11.8 Hagyományos hússütés ****Marhahús**

Ételek	Mennyiség	Hőmérséklet (°C)	Idő (perc)	Polcmagasság
Serpenyős marhasült	1 - 1,5 kg	200 - 230	105 - 150	1

Ételek	Mennyiség	Hőmérséklet (°C)	Idő (perc)	Polcmagasság
Marhasült vagy marhabélszín: véres	vastagság (cm) szerint	230 - 250 <sup>1)</sup>	6 - 8	1
Marhasült vagy marhabélszín: közepesen	vastagság (cm) szerint	220 - 230	8 - 10	1
Marhasült vagy marhabélszín: jól átsütve	vastagság (cm) szerint	200 - 220	10 - 12	1

<sup>1)</sup> Melegítse elő a sütőt.

### Sertés

Ételek	Mennyiség	Hőmérséklet (°C)	Idő (perc)	Polcmagasság
Lapocka, tarja, sonka	1 - 1,5 kg	210 - 220	90 - 120	1
Borda, karaj	1 - 1,5 kg	180 - 190	60 - 90	1
Fasírt	750 g - 1 kg	170 - 190	50 - 60	1
Sertécsülök (előfőzött)	750 g - 1 kg	200 - 220	90 - 120	1

### Borjú

Ételek	Mennyiség	Hőmérséklet (°C)	Idő (perc)	Polcmagasság
Borjúsült <sup>1)</sup>	1 kg	210 - 220	90 - 120	1
Borjúcsülök	1,5 - 2 kg	200 - 220	150 - 180	1

<sup>1)</sup> Egy zárt hússütő edényt használjon.

### Bárány

Ételek	Mennyiség	Hőmérséklet (°C)	Idő (perc)	Polcmagasság
Báránycsülök, bárány roston	1 - 1,5 kg	210 - 220	90 - 120	1
Báránygerinc	1 - 1,5 kg	210 - 220	40 - 60	1

### Vad

Ételek	Mennyiség	Hőmérséklet (°C)	Idő (perc)	Polcmagasság
Nyúlboroda, nyúlcomb	1 kg-ig	220 - 240 <sup>1)</sup>	30 - 40	1
Őzgerinc	1,5 - 2 kg	210 - 220	35 - 40	1

Ételek	Mennyiség	Hőmérséklet (°C)	Idő (perc)	Polcmagasság
Comb	1,5 - 2 kg	200 - 210	90 - 120	1

1) Melegítse elő a süttőt.

### Szárnycsok

Ételek	Mennyiség	Hőmérséklet (°C)	Idő (perc)	Polcmagasság
Baromfi részek	Egyenként 200-250 g-os	220 - 250	20 - 40	1
Fél csirke	Egyenként 400- 500 g	220 - 250	35 - 50	1
Csirke, jérce	1 - 1,5 kg	220 - 250	50 - 70	1
Kacsa	1,5 - 2 kg	210 - 220	80 - 100	1
Liba	3,5 - 5 kg	200 - 210	150 - 180	1
Pulyka	2,5 - 3,5 kg	200 - 210	120 - 180	1
Pulyka	4 - 6 kg	180 - 200	180 - 240	1

### Hal

Ételek	Mennyiség	Hőmérséklet (°C)	Idő (perc)	Polcmagasság
Hal egészben	1 - 1,5 kg	210 - 220	40 - 70	1

## 11.9 Hússütés Infrásütéssel

### Marhahús

Ételek	Mennyiség	Hőmérséklet (°C)	Idő (perc)	Polcmagasság
Marha hátszín vagy sült marhaszelet: véres	vastagság (cm) szerint	190 - 200 <sup>1)</sup>	5 - 6	1
Marha hátszín vagy sült marhaszelet: közepesen	vastagság (cm) szerint	180 - 190	6 - 8	1
Marha hátszín vagy sült marhaszelet: jól átsütve	vastagság (cm) szerint	170 - 180	8 - 10	1

1) Melegítse elő a süttőt.

### Sertés

Ételek	Mennyiség	Hőmérséklet (°C)	Idő (perc)	Polcmagasság
Lapocka, tarja, sonka	1 - 1,5 kg	160 - 180	90 - 120	1

Ételek	Mennyiség	Hőmérséklet (°C)	Idő (perc)	Polcmagasság
Borda, karaj	1 - 1,5 kg	170 - 180	60 - 90	1
Fasírt	750 g - 1 kg	160 - 170	50 - 60	1
Sertécsülök (előfőzött)	750 g - 1 kg	150 - 170	90 - 120	1

### Borjú

Ételek	Mennyiség	Hőmérséklet (°C)	Idő (perc)	Polcmagasság
Borjúsült	1 kg	160 - 180	90 - 120	1
Borjúcsülök	1,5 - 2 kg	160 - 180	120 - 150	1

### Bárány

Ételek	Mennyiség	Hőmérséklet (°C)	Idő (perc)	Polcmagasság
Báránycsülök, bárány rostton	1 - 1,5 kg	150 - 170	100 - 120	1
Báránygerinc	1 - 1,5 kg	160 - 180	40 - 60	1

### Szárnyas

Ételek	Mennyiség	Hőmérséklet (°C)	Idő (perc)	Polcmagasság
Baromfi részek	Egyenként 200-250 g-os	200 - 220	30 - 50	1
Fél csirke	Egyenként 400-500 g	190 - 210	35 - 50	1
Csirke, jérce	1 - 1,5 kg	190 - 210	50 - 70	1
Kacsa	1,5 - 2 kg	180 - 200	80 - 100	1
Liba	3,5 - 5 kg	160 - 180	120 - 180	1
Pulyka	2,5 - 3,5 kg	160 - 180	120 - 150	1
Pulyka	4 - 6 kg	140 - 160	150 - 240	1

## 11.10 A grillezésről általában



### FIGYELMEZTETÉS!

Grillezni csak bezárt sütőajtóval szabad.

- **A grillezéshez mindig a legmagasabb hőfokot használja.**
- Állítsa a polcot a grillező táblázatban ajánlott polcpozícióra.

- Mindig úgy állítsa be a mély tepsi, hogy a zsírt az első polcpozíción gyűjtse össze.
- Csak lapos hús- vagy haldarabokat grillezzen.

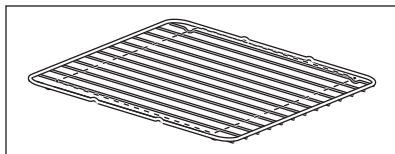

A grillező terület a polc közepén található.

### 11.11 Grill + felső sütés

Ételek	Hőmérséklet (°C)	Idő (perc)		Polcmagasság
		Első oldal	Második oldal	
Hamburgerek	max <sup>1)</sup>	9 - 15	8 - 13	4
Sertésszelet	max	10 - 12	6 - 10	4
Kolbászok	max	10 - 12	6 - 8	4
Filészeletek, borjúszeletek	max	7 - 10	6 - 8	4
Pírtós	max <sup>1)</sup>	1 - 4	1 - 4	4 - 5
Pírtós kenyér feltéttel	max	6 - 8	-	4

<sup>1)</sup> Melegítse elő a sütőt

### 11.12 Aszalás

Takarja le a sütő polcait sütőpapírral.

A legjobb eredmények eléréséhez: a szükséges idő felének letelte után

kapcsolja ki a készüléket. Nyissa ki a készülék ajtaját, és hagyja lehűlni a készüléket. Ezt követően fejezze be az aszalási folyamatot.

### Zöldségek

Ételek	Hőmérséklet (°C)	Idő (óra)	Polcmagasság	
			1. pozíció	2. pozíció
Bab	60 - 70	6 - 8	3	2 / 4
Paprika	60 - 70	5 - 6	3	2 / 4
Zöldség savanyúsághoz	60 - 70	5 - 6	3	2 / 4
Gomba	50 - 60	6 - 8	3	2 / 4
Fűszernövény	40 - 50	2 - 3	3	2 / 4

**Gyümölcs**

Ételek	Hőmérséklet (°C)	Idő (óra)	Polcmagasság	
			1. pozíció	2. pozíció
Szilva	60 - 70	8 - 10	3	2 / 4
Sárgabarack	60 - 70	8 - 10	3	2 / 4
Almaszeletek	60 - 70	6 - 8	3	2 / 4
Körte	60 - 70	6 - 9	3	2 / 4

**11.13 AirFry ****Pék termékek**

Ételek	Mennyiség	Hőmérséklet (°C)	Idő (perc)	Polcmagasság
Croissant, fagyasztott	körülbelül 350 g	180 - 220	15 - 30	3
Aprósüt. leveles tésztából, fagyasztott	körülbelül 400 g	180 - 220	15 - 35	3
Aprósüt. leveles tésztából, friss	körülbelül 300 g	180 - 220	15 - 35	3
Fagyasztott pizza	körülbelül 340 g	180 - 220	20 - 35	3

**Burgonya termékek**

Ételek	Mennyiség	Hőmérséklet (°C)	Idő (perc)	Polcmagasság
Sült burgonya, fagyasztott	körülbelül 650 g	180 - 220	20 - 30	3
Sült burgonya, vastag, fagyasztott	körülbelül 600 g	180 - 220	20 - 30	3
Hasábburgonya, fagyasztott	körülbelül 650 g	180 - 220	15 - 25	3
Kroketek	körülbelül 450 g	180 - 220	15 - 30	3

**Friss zöldségek**

Ételek	Mennyiség	Hőmérséklet (°C)	Idő (perc)	Polcmagasság
Cukkini szeletek, friss <sup>1)</sup>	körülbelül 500 g	180 - 220	25 - 35	3

<sup>1)</sup> adjon hozzá egy teáskanál olívaolajat, hogy megelőzze a letapadást

## Különleges programok

Ételek	Mennyiség	Hőmérséklet (°C)	Idő (perc)	Polcmagasság
Fésűs csiga, fagyasztott	körülbelül 300 g	180 - 220	15 - 25	3
Garnélarák bundában, fagyasztott	körülbelül 200 g	180 - 220	15 - 25	3
Tintahal gyűrűk, fagyasztott	körülbelül 250 g	180 - 220	15 - 25	3
Csirkefalatok, fagyasztott	körülbelül 300 g	180 - 220	15 - 25	3
Halrudacsák, fagyasztott	körülbelül 500 g	180 - 220	15 - 25	3

## 12. SÜTŐ – ÁPOLÁS ÉS TISZTÍTÁS

**FIGYELMEZTETÉS!**

Lásd a „Biztonság” című fejezetet.

## 12.1 Tisztítással kapcsolatos megjegyzések

**Tisztítószerek**

A sütő elejét meleg vizes és enyhe mosogatószeres puha ruhával tisztítsa meg.

A fémfelületeket háztartási tisztítószerrel tisztítsa meg.

A szennyeződések enyhe mosogatószerrel távolítsa el.

**Napi használat**

A sütőteret minden használat után tisztítsa meg. A lerakódott zsír vagy egyéb maradvány tüzet okozhat.

Minden használat után puha törlőruhával törölje szárazra a sütő belsőjét.

**Tartozékok**

Minden használat után tisztítsa és szárítsa meg az összes tartozékot. Puha ruhával, langyos vízzel és enyhe mosogatószerrel végezze a tisztítást. A tartozékokat tilos mosogatógépben tisztítani (a AirFry tálcá kivételével).

A teflon bevonatos tartozékokat ne tisztítsa súroló hatású tisztítószerekkel vagy éles tárgyakkal.



## 12.2 A AirFry tálca tisztítása

1. Helyezze a AirFry tálcát a sütő tálcára.
2. Töltsön bele mosogatószeres forró vizet, és hagyja ázni.
3. A AirFry tálcát szivaccsal tisztítsa, illetve az ételmaradványok eltávolításához használjon kefét.

A mosogatógépben való tisztítás is megengedett.

## 12.3 Rozsdamentes acél vagy alumínium sütők

A sütőajtó tisztításához csak nedves szivacsot vagy törleruhát használjon. Puha ronggyal törölje szárazra.

Soha ne használjon acélgyaprot, savtartalmú vagy súroló hatású szereket, mivel azok károsíthatják a sütő felületét. A sütő kezelőpaneljét ugyanilyen elővigyázatosan tisztítsa meg.

## 12.4 A polcvezető sínek eltávolítása

A sütő tisztításához távolítsa el a polctartókat.

1. Húzza el a polctartó elülső részét az oldalfaltól.

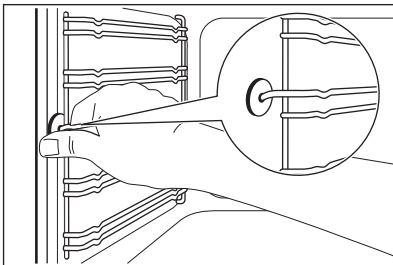

2. Húzza el a polctartó hátulját az oldalfaltól, majd vegye ki.

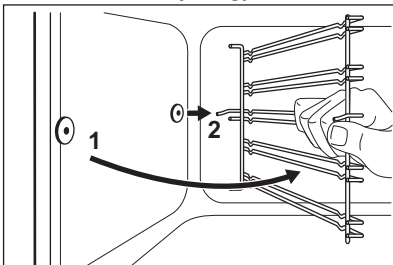

A teleszkópos sütősíneken található tartócsapok előre nézzenek.

A polctartókat a kiszereléssel ellentétes sorrendben tegye vissza.



### VIGYÁZAT!

Ellenőrizze, hogy elől van-e a hosszabb rögzítőhuzal. Hátrafelé kell a két huzal végének mutatnia. A zománc sérülését okozhatja a helytelen betétel.

## 12.5 A sütőajtó leszerelése

A tisztítás megkönnyítéséhez vegye le az ajtót.

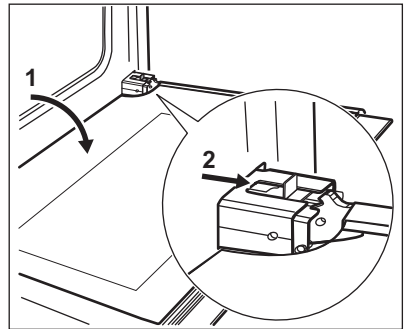

1. Nyissa ki teljesen az ajtót.
2. Addig mozgassa a csúszkát, amíg kattanást nem hall.
3. A csúszka reteszeléséig hajtsa be az ajtót.
4. Vegye le az ajtót.  
Az ajtót a levételhez húzza kifelé; először az egyik, majd a másik oldalánál.

Amikor befejeződött a tisztítás, szerelje vissza a sütőajtót a levétellel ellentétes sorrendben. Ügyeljen arra, hogy az ajtó visszahelyezésekor kattanást halljon. Szükség esetén nagyobb erőt fejtsen ki.

## 12.6 Az ajtó üveglapjainak eltávolítása és megtisztítása

**i** Az ábrákon látható példákétól eltérő típusú és formájú lehet terméke ajtóüvege. Az üvegek száma is eltérhet.

1. Tartsa meg két oldalon az ajtó felső szélénél lévő B díszlécet, majd nyomja befelé a tömítésrögítő kapocs kioldásához.

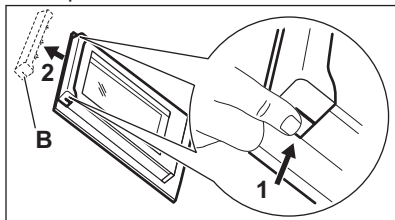

2. Húzza előre a díszlécet az eltávolításhoz.
3. Tartsa meg az ajtó üveglapjait egyenként a felső szélüknél fogva, és felfele húzza ki őket a vezetősínből.

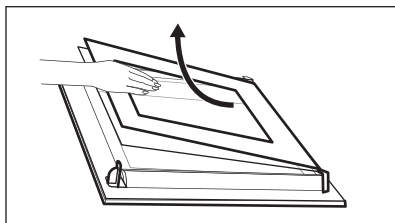

4. Tisztítsa meg az ajtó üveglapjait. A lapok beszereléséhez fordított sorrendben hajtsa végre a fenti lépéseket.

## 12.7 A sütőlámpa cseréje

**!** **FIGYELMEZTETÉS!**  
Vigyázat! Áramütés-veszély!  
Az izzó forró lehet.

1. Kapcsolja ki a sütőt. Várja meg, míg a sütő lehűl.
2. Húzza ki a sütőt a hálózati aljzatból.
3. Tegyen egy kendőt a sütőtér aljára.

## Hátsó sütővilágítás

**i** A sütővilágítás üveg lámpabúrája a sütőtér hátsó részén található.

1. Az üveg lámpaburkolat eltávolításához fordítsa azt az óramutató járásával ellentétes irányba.
2. Tisztítsa meg az üveg lámpaburkolatot.
3. Cserélje ki a sütőlámpát egy megfelelő, 300 °C-ig hőálló sütőlámpára. Használjon az eredetivel megegyező típusú sütőlámpa izzót.
4. Szerelje fel az üveg lámpaburkolatot.

## 12.8 A rekesz eltávolítása

**!** **FIGYELMEZTETÉS!**  
A sütő használatakor a rekesz felforrósodhat. Ezért ne tartson a rekeszben gyúlékony anyagokat, pl. tisztítószeret, műanyag zacskókat, edényfogyó kesztyűt, papírt, tisztítósprayt stb.

A sütő alatti rekesz a könnyebb tisztításhoz kivethető.

1. Ütközésig húzza ki a rekeszt.

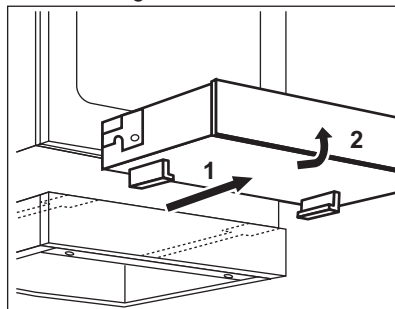

2. Emelje meg enyhén, és húzza le a rekesztartó sínekről.

### A rekesz visszahelyezése:

1. Visszatételhez helyezze a rekeszt a rekesztartó sínekre. Ügyeljen rá, hogy a nyelvek megfelelően illeszkedjenek a sínekbe.

2. A rekeszt engedje le vízszintes helyzetbe, és tolja be.

## 13. HIBAEELHÁRÍTÁS



### FIGYELMEZTETÉS!

Lásd a „Biztonság” című fejezetet.

### 13.1 Mi a teendő, ha ...

Jelenség	Lehetséges ok	Javítási mód
Nem lehet bekapcsolni a készüléket.	A készülék nincs csatlakoztatva az elektromos hálózathoz, vagy csatlakoztatása nem megfelelő.	Ellenőrizze, hogy a készülék jól van-e csatlakoztatva az elektromos hálózathoz.
Nem lehet bekapcsolni a készüléket.	Leolvadt a biztosíték.	Ellenőrizze, hogy a biztosíték okozza-e a problémát. Ha a biztosíték többször is leolvad, hívjon szakképzett villanyszerelőt.
Nem kezd világítani a maradékhő visszajelző.	A főzőzóna még nem forrosodott fel, mert csak rövid ideje van működésben.	Ha a főzőzóna elég ideig működött, és forrónak kellene lennie, forduljon a márkaszervizhez.
A külső kört nem sikerül bekapcsolni.		Először a belső kört kell bekapcsolni.
A sütő nem melegszik fel.	A készülék kikapcsolt állapotban van.	Kapcsolja be a sütőt.
A sütő nem melegszik fel.	Az óra nincs beállítva.	Állítsa be az órát.
A sütő nem melegszik fel.	Nem végezte el a szükséges beállításokat.	Ellenőrizze, hogy elvégezte-e a szükséges beállításokat.
A világítás nem működik.	A világítás izzója meghibásodott.	Cserélje ki az izzót.
A kijelzőn „12.00” látható.	Áramkimaradás volt.	Állítsa be újra az órát.
Gőz- és páralecsapódás az ételen és a sütőtérben.	Az ételt túl sokáig hagyta a sütőben.	A sütés befejezése után az edényeket ne hagyja 15 - 20 percnél hosszabb ideig a sütőben.

### 13.2 A szerviz számára szükséges adatok

Ha nem talál megoldást egyedül a problémára, forduljon a

márkakereskedőhöz vagy a hivatalos márkaszervizhez.

A márkaszerviz számára szükséges adatok az adattáblán találhatóak. Az adattábla a sütőtér előlő keretén

található. Ne távolítsa el az adattáblát a készülék sütőterének keretéről.

<b>Javasoljuk, hogy az adatokat jegyezze fel ide:</b>	
Típus (MOD.)	.....
Termékszám (PNC)	.....
Sorozatszám (S.N.)	.....

## 14. ENERGIAHATÉKONYSÁG

### 14.1 Termékismertető főzőlaphoz az EU 66/2014 szabvány szerint

A készülék azonosítójele	EKC6451AOX EKC6451AOW	
Főzőlap típusa	Szabadon álló tűzhely főzőlappal	
Főzőzónák száma	4	
Fűtési technológia	Hősugárzó főzőlap	
Kör alakú főzőzónák átmérője (Ø)	Bal első Bal hátsó Jobb első	21,0 cm 14,5 cm 14,5 cm
Nem kör alakú főzőzóna hosszúsága (H) és szélessége (Sz)	Jobb hátsó	H: 26,5 cm Sz: 17,0 cm
Energiafogyasztás főzőzónánként (EC electric cooking)	Bal első Bal hátsó Jobb első Jobb hátsó	178,9 Wh/kg 181,8 Wh/kg 181,8 Wh/kg 174,1 Wh/kg
Főzőlap energiafogyasztása (EC electric hob)	179,2 Wh/kg	

EN 60350-2 - Háztartási elektromos főzőkészülékek - 2. rész: Főzőlapok - Teljesítménymérési módszerek.

#### 14.2 Főzőlap - Energiatakarékosság

A mindennapos főzés közben energiát takaríthat meg az alábbi ötletek betartásával.

- Víz melegítésekor csak a szükséges vízmennyiséget használja.
- Lehetőség szerint mindig tegyen fedőt a főzőedényre.

- A főzőedényt már bekapcsolás előtt helyezze a főzőzónára.
- Az edényaljnak és a főzőzónák átmérőjének mindig meg kell egyezniük.
- A kisebb főzőedényt a kisebb főzőzónára helyezze.
- A főzőedényt a főzőzóna közepére helyezze.
- A maradékhot használja az étel melegen tartásához vagy felolvasztásához.

## 14.3 Sütőkre vonatkozó információk és Termékismertető\*

Gyártó neve	Electrolux
A készülék azonosítójele	EKC6451AOX EKC6451AOW
Energiahatékonysági szám	95.3
Energiahatékonysági osztály	A
Villamosenergia-fogyasztás normál adag és alsó + felső sütés mellett	0.95 kWh/ciklus
Villamosenergia-fogyasztás normál terhelés és légkeveréses sütés mellett	0.82 kWh/ciklus
Sütőterek száma	1
Hőforrás	Villamos energia
Hangerő	73 l
Sütő típusa	Szabadon álló tűzhely sütővel
Tömeg	EKC6451AOX 47.6 kg
	EKC6451AOW 47.6 kg

\* Az Európai unió számára az EU 65/2014 és 66/2014 sz. rendeletek szerint. Fehéroroszország számára az STB 2478-2017, G függelék; STB 2477-2017, A és B függelék szerint. Ukrajna számára az 568/32020 sz. rendelet szerint.

Az energiahatékonysági osztály nem alkalmazható Oroszország esetében.

EN 60350-1 - Háztartási elektromos főzőkészülékek - 1. rész: Tartományok, sütők, gőzsütők és grillezők - A teljesítmény mérésére szolgáló módszerek.

## 14.4 Sütő - Energiatakarékosság



A sütő több funkcióval is segít energiát megtakarítani a mindennapos főzés során.

Ügyeljen rá, hogy használat közben a sütő ajtaja megfelelően legyen becsukva. Főzés közben ne nyissa ki gyakran a készülék ajtaját. Tartsa tisztán az ajtótomítést, és ügyeljen rá, hogy megfelelően legyen a helyére rögzítve.

Amikor lehetséges, kerülje a sütő előmelegítését.

Ha egyszerre több ételt készít, a sütések közötti szünet legyen a lehető legrövidebb.

### Légkeveréses sütés

Amikor lehetséges, a sütőfunkciókat légkeveréssel használja az energiatakarékosság érdekében.

### Konvekciós levegő (nedves)

A funkciót arra tervezték, hogy energiát takarítson meg a sütés során.

## 15. KÖRNYEZETVÉDELMI TUDNIVALÓK

 A következő jelzéssel ellátott anyagokat hasznosítsa újra. Újrahasznosításhoz tegye a megfelelő konténerekbe a csomagolást. Járuljon hozzá környezetünk és egészségünk védelméhez, és hasznosítsa újra az elektromos és elektronikus hulladékot. A

 tiltó szimbólummal ellátott készüléket ne dobja a háztartási hulladék közé. Juttassa el a készüléket a helyi újrahasznosító telepre, vagy lépjen kapcsolatba a hulladékkezelésért felelős hivatallal.



www.electrolux.com/shop



867338878-A-092020

