

EXD16DN4W  
EXD20DN4W



<b>EN</b>	Dehumidifier	User Manual	2
<b>BG</b>	Обезвлажнител	Ръководство за потребителя	14
<b>HR</b>	Odvlaživač	Korisnički priručnik	29
<b>CZ</b>	Odvlhčovač	Návod k použití	42
<b>DA</b>	Affugter	Brugsanvisning	55
<b>NL</b>	Ontvochtiger	Gebruiksaanwijzing	68
<b>FI</b>	Kosteudenpoistaja	Käyttöohje	81
<b>FR</b>	Déshumidificateur	Manuel d'utilisation	94
<b>EL</b>	Αφυγρανήρας	Εγχειρίδιο χρήστη	108
<b>HU</b>	Páramentesítő	Felhasználói kézikönyv	123
<b>IT</b>	Deumidificatore	Libretto istruzioni	137
<b>NO</b>	Dehumidifier	User Manual	151
<b>PL</b>	Osuszacz	Instrukcja obsługi	163
<b>RO</b>	Dezumidicator	Manualul utilizatorului	177
<b>SL</b>	Razvlaževalnik	Navodila za uporabo	190
<b>SV</b>	Avfuktare	Bruksanvisning	203



**Electrolux**

## CONTENTS

1. SAFETY INFORMATION.....	3
2. SAFETY INSTRUCTIONS .....	6
3. BEFORE FIRST USE .....	7
4. OPERATING INSTRUCTION .....	8
5. CARE AND CLEANING .....	10
6. WHAT TO DO IF.....	11
7. ENVIRONMENT CONCERNS.....	13

## WE'RE THINKING OF YOU

Thank you for purchasing an Electrolux appliance. You've chosen a product that brings with it decades of professional experience and innovation. Ingenious and stylish, it has been designed with you in mind. So whenever you use it, you can be safe in the knowledge that you'll get great results every time.

Welcome to Electrolux.

### Visit our website to:



Get usage advice, brochures, trouble shooter, service information:  
**[www.electrolux.com](http://www.electrolux.com)**



Register your product for better service:  
**[www.registerelectrolux.com](http://www.registerelectrolux.com)**



Buy Accessories, Consumables and Original spare parts for your appliance:  
**[www.electrolux.com/shop](http://www.electrolux.com/shop)**

## CUSTOMER CARE AND SERVICE

Always use original spare parts.

When contacting our Authorised Service Centre, ensure that you have the following data available: Model, PNC, Serial Number.

The information can be found on the rating plate.

 Warning / Caution-Safety information.

 General information and tips.

 Environmental information.

Subject to change without notice.

# 1. ⚠️ SAFETY INFORMATION

This USER MANUAL provides specific operating instructions for your model. Use the dehumidifier only as instructed in this USER MANUAL. These instructions are not meant to cover every possible condition and situation that may occur. Common sense and caution must be practiced when installing, operating, and maintaining any appliance.



## **WARNING!**

Avoid fire hazard or electric shock. Do not use an extension cord or an adaptor plug. Do not remove any prong from the power cord.

- Do not, under any circumstances, cut, remove or bypass the grounding prong.

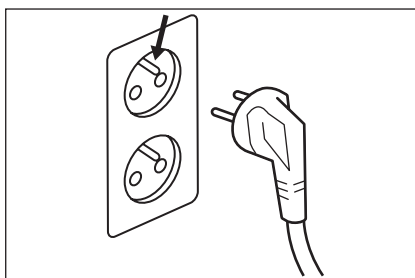

- Do not store or use gasoline or other flammable vapors and liquids in the vicinity of this or any other appliance. Read product labels for flammability and other warnings.
- Discard water from bucket. Water is not potable and cannot be used for drinking.

## 1.1 Children and Vulnerable People Safety



### **WARNING!**

Risk of suffocation, injury or permanent disability.

- This appliance can be used by children aged from 8 years and above and persons with reduced physical, sensory or mental capabilities or lack of experience and knowledge if they have been given supervision or instruction concerning use of

the appliance in a safe way and understand the hazards involved.

- Children shall not play with the appliance.
- Cleaning and user maintenance shall not be made by children without supervision.

## 1.2 Electrical Information







### **WARNING!**

Avoid fire hazard or electric shock.

- If you are not sure the outlet is adequately grounded or protected by a time delay fuse or circuit breaker, have a qualified electrician install the proper outlet according to the National Electrical Code and applicable local codes and ordinances. Do not use an extension cord or an adapter plug.
- Never unplug the dehumidifier by pulling on the power cord. Always grip the plug firmly and pull straight out from the receptacle.
- Do not pinch, bend, or knot the power cord.
- If the supply cord is damaged, it must be replaced by the manufacturer, its service agent or similarly qualified persons in order to avoid a hazard.
- The appliance shall be installed in accordance with national wiring regulations.
- The fuse is 250V 3.15A, ceramic type.

## 1.3 Usage Precautions

Symbol	Note	Explanation
	WARNING	This symbol shows that this appliance uses a flammable refrigerant. If the refrigerant is leaked and exposed to an external ignition source, there is a risk of fire.
	CAUTION	This symbol shows that the operation manual should be read carefully.
	CAUTION	This symbol shows that a service personnel should be handling this equipment with reference to the installation manual.
	CAUTION	This symbol shows that information is available such as the operating manual or installation manual.

PLEASE NOTE: CHECK THE PLATE FOR THE TYPE OF REFRIGERANT GAS USED IN YOUR APPLIANCE.



**WARNING!**

Specific information regarding appliances with R290 refrigerant gas.

- Thoroughly read all of the warnings.
- Do not use means to accelerate the defrosting process or to clean, other than those recommended by the manufacturer.
- The appliance shall be stored in a room without continuously operating ignition sources (for example: open flames, an operating gas appliance or an operating electric heater).
- Do not pierce or burn.
- Be aware that refrigerants may not contain an odour.
- Compliance with national gas regulations shall be observed.
- Keep any required ventilation openings clear of obstruction
- The appliance must be installed, used and stored in an area that is greater than 12 m<sup>2</sup>.
- This appliance contains a certain number of grams (see rating label of unit) of R290 refrigerant gas.
- R290 is a refrigerant gas that complies with the European directives on the environment. Do not puncture any part of the refrigerant circuit.
- If the appliance is installed, operated or stored in a nonventilated area, the room must be designed to prevent the accumulation of refrigerant leaks resulting in a risk of fire or explosion due to ignition of the refrigerant caused by electric heaters, stoves, or other sources of ignition.
- The appliance must be stored in such a way as to prevent mechanical failure.
- Any person who is involved with working on or breaking

into a refrigerant circuit should hold a current valid certificate from an industry-accredited assessment authority, which authorises their competence to handle refrigerants safely in accordance with an industry recognised assessment specification.

- Servicing shall only be performed as recommended by the equipment manufacturer. Maintenance and repair requiring the assistance of other skilled personnel shall be carried out under the supervision of the person competent in the use of flammable refrigerants.

## 1.4 Additional information

### **Transport of equipment containing flammable refrigerants**

See transport regulations.

### **Marking of equipment using signs**

See local regulations.

### **Disposal of equipment using flammable refrigerants**

See national regulations.

### **Storage of equipment/appliances**

The storage of equipment should be in accordance with the manufacturer's instructions.

### **Storage of packed (unsold) equipment**

Storage package protection should be constructed such that mechanical damage to the equipment inside the package will not cause a leak of the refrigerant charge. The maximum number of pieces of equipment permitted to be stored together will be determined by local regulations.

## 2. SAFETY INSTRUCTIONS

### 2.1 Safety Precautions



#### **CAUTION!**

Avoid Serious Injury or Death

- This dehumidifier contains no user-serviceable parts. Always call an

authorized Electrolux servicer for repairs.

- Do not insert or place fingers or objects into the air discharge area or front grille of the unit.
- Do not start or stop the dehumidifier by unplugging the power cord or turning off the power at the electrical box.
- Do not cut or damage the power cord.
- If the power cord is damaged, it should only be replaced by an authorized Electrolux servicer.
- In the event of a malfunction (sparks, burning smell, etc.), immediately stop the operation, disconnect the power cord, and call an authorized Electrolux servicer.
- Do not operate the dehumidifier with wet hands.
- Do not pull on the power cord.
- Do not drink any water from the dehumidifier.



### CAUTION!

Avoid Injury or damage to the unit or other property

- Do not direct airflow at fireplaces or other heat related sources as this could cause flare ups.
- Do not climb on or place objects on the unit.
- Do not hang objects off the unit.
- Do not place containers with liquids on the unit.
- Turn off the dehumidifier at the power source when it will not be used for an extended period of time.
- Operate the unit with air filter in place.
- Do not block or cover the intake grille, discharge area and outlet ports.
- Ensure that any electrical/electronic equipment is one yard away from the unit.
- Do not use or store flammable gases near the unit.

## 3. BEFORE FIRST USE

### 3.1 Selecting a Location

#### Important

1. Dehumidifier must be operated in an enclosed area to be most effective. Close all doors, windows, and other outside openings to the room. The effectiveness of the dehumidifier depends on the rate at which new moisture-laden air enters the room.
2. Place dehumidifier in a location that does not restrict airflow through the front of the unit.
3. A dehumidifier operating in a basement will have little or no effect in drying an adjacent enclosed storage area, such as a closet, unless there is adequate circulation of air in and out of the area. It may be necessary to install a second dehumidifier in the enclosed area for satisfactory drying.
4. The dehumidifier must be installed on a level floor that will support it with a full bucket of water.

5. There should be a minimum of 12 inches clearance around the dehumidifier.

### 3.2 How It Works

When the unit is started, the fan begins to pull moisture-laden air across the dehumidifying coils. The coils condense or draw moisture from the air, and air flows into the room as dry, warm air. Moisture removed from air is collected in a bucket on the front of the dehumidifier. The unit is designed to operate between 5°C (41°F) and 35°C (96°F). The unit will not work properly if the temperature is out of this temperature range, or the performance of the unit will fall greatly. The "Compressor" circuit has an automatic 3 minute time delayed start if the unit is turned off and on quickly. This prevents overheating of the compressor and possible circuit breaker tripping. Make sure the tank is fitted correctly otherwise unit will not turn on.

## 4. OPERATING INSTRUCTION

### 4.1 Connect the Unit to Power

Allow the unit to reach room temperature before operating.

Unit must be upright for one hour prior to operating.

To begin operating the dehumidifier, follow these steps:

1. Plug the power cord into a properly grounded 220-240V AC outlet.
2. If the BUCKET FULL light is on, Remove and empty the bucket and re-install to reset the float switch.

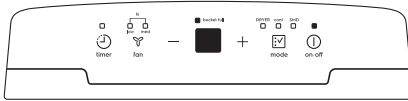

### 4.2 To Run in Continuous Mode

1. Press the ON/OFF button.
2. Pressing the mode button until the cont indicator light.



### 4.3 To Set Desired Humidity

After a few days when the Relative Humidity has declined, press the HUMIDITY **-** or **+** buttons to choose a value between 35% to 85%, so the room is kept at a comfortable humidity. Pressing the **-** or **+** buttons will change the humidity selection in 5% increments. After you have set the desired humidity, the readout will display the actual room humidity.



### 4.4 Change the Fan Speed

You can use the fan button  to change the fan speed to low, med and hi. In the high fan speed, both the indicators which above the low and med will light. A higher fan speed will result in quicker moisture removal.

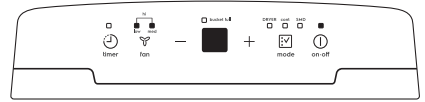

### 4.5 SMD mode

At smart dehumidifying mode, the unit will automatically control room humidity in a comfortable range 45%~55% according to the room temperature. The humidity setting function will be invalid. To activate the SMD mode, press the mode button  until the SMD indicator light. During the SMD mode the humidity is controlled by the unit automatically, no need to change the setting humidity manually.

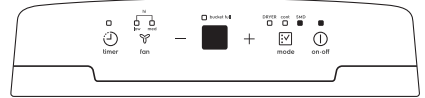

### 4.6 Dryer Mode

The unit can reach the MAX dehumidification performance when it is under the Dryer mode. The fan speed is fixed at high fan speed. The humidity level is automatically controlled according to the actual room humidity. To activate the Dryer mode, press the mode button  until the Dryer indicator light.

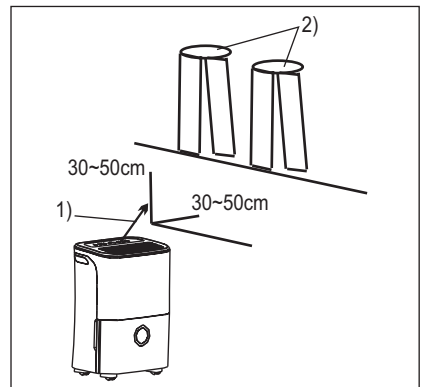

1) Air flow direction; 2) Wet clothes.



**NOTE:**

- The Dryer mode must be operated in a close room, do not open the door and window.
- To make the best effective dehumidification, please first dehydrate the wet clothes.
- Make sure to direct airflow at the wet clothes shown as picture below.
- For thick and heavy wet clothes may not get the best effective dehumidification.

**CAUTION!**

- Do not cover the air outlet of the unit with clothes. It may cause excessive heat, fire or failure of unit.
- Do not place the wet clothes on the top of the unit and do not make the water drop into the unit. It may cause electric shock, creepage or failure of unit.

## 4.7 How to Use Timer Function

The TIMER function enables you to either Delay Start or Delay Stop the unit in the choice from 0.5 hour to 24 hours. When the unit is on, press the Timer  button, the Timer indicator light illuminates. It indicates the Auto Stop program is initiated. When the unit is off, press the Timer button, the timer indication light illuminates. It indicates the Auto Start is initiated.

Press or hold the **+** or **-** pad to change the Auto time by 0.5 hour increments, up to 10 hours, then at 1 hour increments up to 24 hours. The control will count down the time remaining until start.

The selected time will register in 5 seconds and the system will automatically revert back to display the previous humidity setting. Turning the unit ON or OFF at any time or adjusting the timer setting to 0.0 will cancel the Auto Start/Stop function. When LED display window displays the code of P2, the Auto Start/Stop function will also be cancelled.

**NOTE:**

- Before entering TIMER setting, make sure power is being supplied to the unit.

- Before entering TIMER setting, make sure pressing HUMIDITY or button sets one desired room humidity first.

## 4.8 Fault Codes

**AS-** Humidity sensor error--Unplug the unit and plug it back in. If error repeats, call for service.

**ES-** Temperature sensor error-- Unplug the unit and plug it back in. If error repeats, call for service.

**P2-** Bucket is full or bucket is not in right position-- Empty the bucket and replace it in the right position.

## 4.9 Removing collected water

There are two ways to remove collected water.

### Use the bucket

When the unit is off, if the bucket is full, the unit will beep 8 times and the Full indicator light will flash, the digital display shows P2.

When the unit is on, if the bucket is full, the compressor turns off and the fan turns off after 30 seconds for drying the water of the condenser, then the unit will beep 8 times and the Full indicator light will flash, the digital display shows P2. Follow the step below to remove the collected water from the bucket:

1. Grip the left and right handles securely, then pull out the bucket a little.

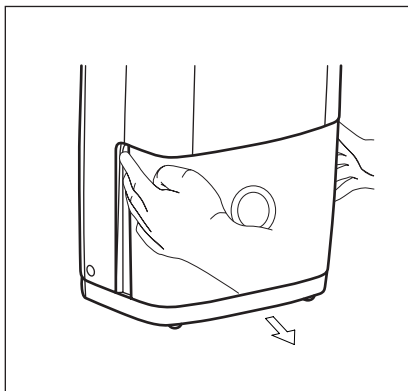

2. Hold both sides of the bucket with even strength, and pull it out from the unit.

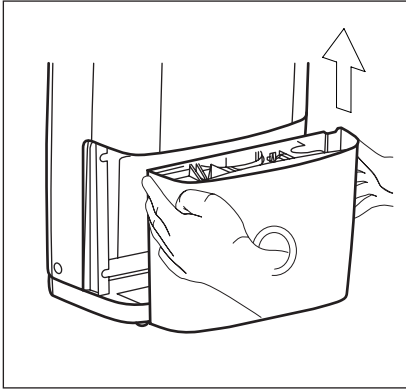

3. Throw away the water and replace the bucket. The bucket must be in place and securely seated for the dehumidifier to operate.

The unit will re-start when the bucket is restored in its correct position.

- Do not put the tank on the floor because the bottom of the bucket is uneven. Otherwise the bucket will fall and cause the water to spill.
- When you remove the bucket, do not touch any parts inside of the unit. Doing so may damage the product.
- Be sure to push the bucket gently all the way into the unit. Banging the bucket against anything or failing to push it in securely may cause the unit not to operate.

Discard water from bucket. Water is not potable and cannot be used for drinking.

## Continuous Drainage

Water can be automatically emptied into a floor drain by attaching the unit with a water hose (not included).

1. Cut the cover down from the back drain hose outlet.
2. Insert a drain hose (ID = 13.5mm) onto the drain connector of the unit. Make sure the hose is secure so there are no leaks.
3. Direct the hose toward the drain, making sure that there are no kinks that will stop the water flowing.
4. Place the end of the hose into the drain and make sure the end of the hose is level or down to let the water flow smoothly.

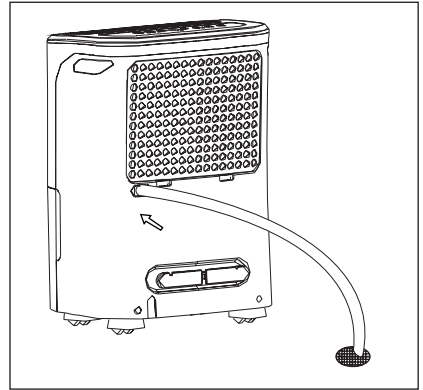

- Check the seal between the hose and the drain connector. If there is a small leak then replace the hose gasket and re-tighten the hose.
- If the mode of continuous drainage is not chosen, the drain cap must be screwed securely to prevent leakage.

## 5. CARE AND CLEANING

### 5.1 To Clean the Filter



#### **WARNING!**

Before cleaning the unit, make sure to disconnect the unit from power source.

1. Clean the Grille and Case

- Use water and a mild detergent. Do not use bleach or abrasives.
- Do not splash water directly onto the main unit. Doing so may cause an electrical shock, cause the insulation to deteriorate, or cause the unit to rust.

- The air intake and outlet grilles get soiled easily, so use a vacuum attachment or brush to clean.
2. Clean the bucket

Every few weeks, clean the bucket to prevent growth of mold, mildew and bacteria. Partially fill the bucket with clean water and add a little mild detergent. Swish it around in the bucket, empty and rinse.

**NOTE:** Do not use a dishwasher to clean the bucket. After clean, the bucket must be in place and securely seated for the dehumidifier to operate.

3. Clean the air filter

The air filter behind the front grille should be checked and cleaned at least every 30 days or more often if necessary.

**NOTE: DO NOT RINSE OR PUT THE FILTER IN AN AUTOMATIC DISHWASHER.**

- a. Grip the tab on the filter and pull it upward, then pull it out as shown below.

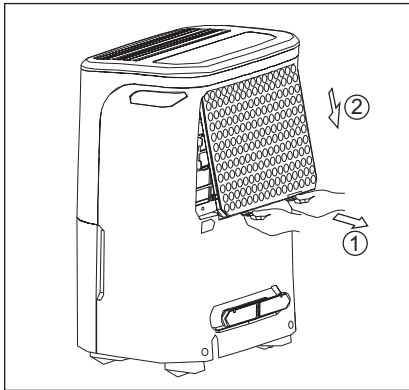

- b. Clean the filter with warm, soapy water. Rinse and let the filter dry before replacing it. Do not clean the filter in a dishwasher.
  - c. Insert the air filter into the unit from underside to upside.
4. Re-install the filter, then replace bucket.

**NOTE:** Please insert the filter with the front side outwards.



**CAUTION!**

DO NOT operate the dehumidifier without a filter because dirt and lint will clog it and reduce performance.

## 6. WHAT TO DO IF...

Before calling for service, review this list. It may save you time and expense. This list includes common occurrences

that are not the result of defective workmanship or materials in this appliance.

Occurrence	Solution
Dehumidifier does not operate	Wall plug disconnected. Push plug firmly into wall outlet.
	House fuse blown or circuit breaker tripped. Replace fuse with time delay type or reset circuit breaker.
	The dryness level you selected has been reached. Dehumidifier automatically shuts off when selected amount of moisture has been removed from the air. If you want to remove more moisture, Select CONTINUOUS by using the humidity button or knob. After the dehumidifier starts, reset the control to the desired setting.
	Bucket not installed properly. See "Removing Collected Water".
	Water in the bucket has reached its preset level. Dehumidifier automatically turns off when this occurs. Empty bucket and return bucket to position.
	Dehumidifier is not turned on. Turn unit on.
	BUCKET FULL light is on. Remove bucket, empty water and re-install correctly.
Dehumidifier runs too much	Windows or doors near dehumidifier are open to outdoors. Close all windows or doors to outside.
	Area to be dehumidified is too large. Check with your dealer to see if capacity is adequate.
	Air movement through dehumidifier is blocked. Grill may be dirty. Use brush attachment of vacuum cleaner to clean grill. See "Care and Cleaning". Dehumidifier must be placed in a space that does not restrict air flowing into the rear coil or out of the front grill.
	Dehumidifier has been installed or restarted recently. The higher the moisture in the room, the longer the dehumidifier will operate.
	Dehumidifier is in the CONTINUOUS mode and will remain on in this mode, use the humidity button or knob to set a RH% higher level.

Occurrence	Solution
Dehumidifier is operating, but room is not dry enough.	Humidity setting is too high. Press the HUMIDITY button or rotate knob to a lower setting or choose CONTINUOUS for maximum dryness.
	Dehumidifier has been installed or restarted recently. The higher the moisture in the room air, the longer it takes for the room air to become dry.
	Dehumidifier does not have sufficient clearance to operate. Air flow to front grill is blocked. See "Selecting a Location".
	Room temperature is too low. Unit will not operate satisfactorily if the room temperature is below 5°C (41°F). See "Operating Conditions".
	Refer to causes under DEHUMIDIFIER RUNS TOO MUCH.
frost appears on coils above bucket.	Dehumidifier has been turned on recently. This is normal due to refrigerant rushing through the coil. Frost will usually disappear within 60 minutes.
Fan noise.	Room Temperature is too low. All models will operate satisfactorily at temperatures greater than 5°C (41°F).
	Air is moving through the dehumidifier. This is a normal sound.

## 7. ENVIRONMENT CONCERNS

Recycle the materials with the symbol . Put the packaging in applicable containers to recycle it. Help protect the environment and human health and to recycle waste of electrical and electronic

appliances. Do not dispose appliances marked with the symbol  with the household waste. Return the product to your local recycling facility or contact your municipal office.

## СЪДЪРЖАНИЕ

1. ИНФОРМАЦИЯ ЗА БЕЗОПАСНОСТ.....	15
2. ИНСТРУКЦИИ ЗА БЕЗОПАСНОСТ .....	19
3. ПРЕДИ ПЪРВА УПОТРЕБА .....	20
4. ИНСТРУКЦИИ ЗА РАБОТА .....	21
5. ГРИЖИ И ПОЧИСТВАНЕ .....	24
6. КАК ДА ПОСТЪПИТЕ, АКО... .....	25
7. ОПАЗВАНЕ НА ОКОЛНАТА СРЕДА .....	28

## МИСЛИМ ЗА ВАС

Благодарим ви, че закупихте уред от Electrolux. Избрахте продукт, който носи със себе си десетилетия професионален опит и нововъведения. Оригинален и стилен, той е създаден с мисъл за вас. Така че, когато и да го използвате, можете да сте сигурни, че ще получите невероятни резултати по всяко време.

Добре дошли в Electrolux.

### Посетете нашата уебстраница на:



Вижте полезни съвети, брошури, отстраняване на неизправности, сервизна информация:  
**www.electrolux.com**



Регистрирайте своя продукт за по-добро обслужване:  
**www.registerelectrolux.com**



Купете аксесоари, консумативи и оригинални резервни части за вашия уред:  
**www.electrolux.com/shop**

## ГРИЖИ ЗА КЛИЕНТА И ОБСЛУЖВАНЕ

Препоръчваме използването на оригинални резервни части. Когато се свързвате с нашия оторизиран отдел „Обслужване“, трябва да имате под ръка следната информация: Модел, PNC (номер на продукт), Сериен номер. Информацията може да се намери на табелката с данни.

 Предупреждение / Внимание – Важна информация за безопасност.

 Обща информация и съвети.

 Информация за опазване на околната среда.

Запазваме си правото на изменения без предизвестие.

# 1. ⚠ ИНФОРМАЦИЯ ЗА БЕЗОПАСНОСТ

Този НАРЪЧНИК НА ПОТРЕБИТЕЛЯ ви предоставя необходимите инструкции за експлоатация на вашия модел. Използвайте обезвлажнителя единствено съгласно инструкциите в това РЪКОВОДСТВО НА ПОТРЕБИТЕЛЯ. Тези инструкции не покриват всяко състояние и ситуация, които могат да възникнат. Използвайте здравия си разум и бъдете предпазливи, когато инсталирате, работите и поддържате всеки уред.



## **ПРЕДУПРЕЖДЕНИЕ!**

Избягвайте опасност от пожар или електрически удар. Не използвайте удължителен кабел или преходен щепсел. Не отстранявайте шишове от захранващия кабел.

- При никакви обстоятелства не режете, отстранявайте или поправяйте заземителния извод.

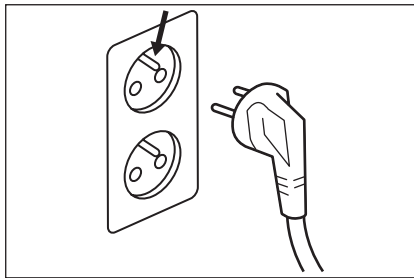

- Не съхранявайте и не използвайте бензин или други запалими течности в близост до този или до друг уред. Прочетете обозначенията на продукта за запалимост и други предупреждения.
- Изсипете водата от кофата. Водата не е питейна и не е подходяща за пиене.

## 1.1 Безопасност за децата и хората в уязвимо положение



### **ПРЕДУПРЕЖДЕНИЕ!**

Риск от задушаване, нараняване или трайно увреждане.

- Този уред може да бъде използван от деца над 8 годишна възраст, както и лица с намалени физически, сетивни и умствени възможности или лица без опит и познания, само ако те са под наблюдение или бъдат инструктирани относно безопасната употреба на уреда и възможните рискове.
- Децата не трябва да си играят с уреда.
- Почистване и поддръжка не трябва да се извършват от деца без наблюдение.

## 1.2 Информация за електричеството



### **ПРЕДУПРЕЖДЕНИЕ!**





Избягвайте опасност от пожар или електрически удар.

- Ако не сте сигурни, че контактът е правилно заземен или защитен от предпазител с времезадръжка или прекъсвач, свържете се с квалифициран електротехник, за да инсталирате подходящия контакт съгласно Националния електронен кодекс и приложимите местни кодекси и наредби. Не използвайте удължителен кабел или преходен щепсел.
- Никога не изключвайте обезвлажнителя чрез дърпане на хранващия кабел. Винаги хващайте щепсела плътно, като го издърпвате от контакта.
- Не наранявайте, огъвайте или връзвате на възел хранващия кабел.
- Ако хранващият кабел е повреден, той трябва да се смени от производителя, неговият сервизен агент или лица със сходна квалификация, за да се избегне опасност.



- Уредът трябва да се инсталира съгласно националните правила за свързване.
- Предпазителят е 250 V, 3,15 A, керамичен тип.

### 1.3 Предпазни мерки при употреба

Символ	Забележка	Обяснение
	ПРЕДУПРЕЖДЕНИЕ	Този символ показва, че този уред използва за палим хладилен агент. Ако хладилният агент изтече и бъде изложен на външен източник на запалване, има опасност от пожар.
	ВНИМАНИЕ	Този символ показва, че ръководството за експлоатация трябва да се прочете внимателно.
	ВНИМАНИЕ	Този символ показва, че манипулациите с това оборудване трябва да се правят от сервизен персонал, като се прави справка с ръководството за монтаж.
	ВНИМАНИЕ	Този символ показва, че има налична информация, като ръководството за експлоатация или ръководството за монтаж.

**МОЛЯ, ИМАЙТЕ ПРЕДВИД: ПРОВЕРЕТЕ ТАБЕЛКАТА ЗА ИЗПОЛЗВАНИЯ ВЪВ ВАШИЯ УРЕД ХЛАДИЛЕН ГАЗ.**



#### **ПРЕДУПРЕЖДЕНИЕ!**

Специфична информация, отнасяща се до уреди с хладилен газ R290.

- Прочетете внимателно всички предупреждения.
- Не използвайте никакви средства за ускоряване на процеса на размразяване или почистване, освен тези, които са препоръчани от производителя.
- Уредът трябва да се съхранява в стая без постоянно работещи източници на възпламеняване (напр. открит пламък, работещ газов уред или работещ електрически нагревател).
- Не пробивайте или изгаряйте.

- Имайте предвид, че хладилните агенти може да издават неприятна миризма.
- Трябва да се съблюдава съответствието с националните газови разпоредби.
- Вентилационните отвори не трябва да се запушват.
- Уредът трябва да бъде монтиран, използван и съхраняван в помещение, което е по-голямо от 12 м<sup>2</sup>.
- Този уред съдържа определено количество хладилен газ R290, в грамове (вижте етикета с номинални стойности на уреда).
- R290 е хладилен газ, който отговаря на европейските директиви за околната среда. Не пробивайте никаква част от хладилния кръг.
- Ако уредът бъде монтиран, използван или съхраняван в зона без вентилация, помещението трябва да бъде проектирано така, че да може да предотвратява натрупването на течове на хладилен агент, които могат да доведат до риск от пожар или експлозия, поради запалването на хладилния агент, предизвикано от електрически нагревателни уреди, печки или други източници на запалване.
- Уредът трябва да се съхранява така, че да се предотвратят механични повреди.
- Всяко лице, което участва в дейности по или свързани с нарушаване на охлаждащия кръг, трябва да притежава актуално, валидно удостоверение от акредитиран в бранша орган за оценка, който сертифицира компетентността на лицето да работи с хладилни агенти безопасно в съответствие с приетата в бранша спецификация за оценка.
- Обслужването трябва да се извършва само в съответствие с препоръките на производителя на оборудването. Дейностите по поддръжка и ремонт, които изискват помощта на друг опитен персонал, трябва да се извършват под надзора на лицето, което е компетентно за работа със запалителни хладилни агенти.

## 1.4 Допълнителна информация

### Транспорт на оборудване, съдържащо запалими хладилни агенти

Вижте транспортните разпоредби.

### Маркиране на оборудване чрез символи

Вижте местните разпоредби.

### Изхвърляне на оборудване, съдържащо запалими хладилни агенти

Вижте националните разпоредби.

### Съхранение на оборудване/уреди

Съхраняването на оборудване трябва да се извършва в съответствие с инструкциите на производителя.

### Съхранение на пакетирано (непродадено) оборудване

Опаковката за защита по време на съхранение трябва да бъде изградена така, че механична повреда на оборудването в опаковката да не предизвика теч на хладилния агент, с който е заредено оборудването. Максималният брой уреди, които е разрешено да бъдат съхранявани заедно, се определя от местните разпоредби.

## 2. ИНСТРУКЦИИ ЗА БЕЗОПАСНОСТ

### 2.1 Мерки за безопасност



#### **ВНИМАНИЕ!**

Избягвайте сериозни наранявания или смърт.

- Този обезвлажнител не съдържа части, които могат да се поправят от потребителя. Винаги се обаждайте на оторизиран сервизен техник на Electrolux за ремонт.
- Не поставяйте пръсти или предмети в зоната за освобождаване на въздух или отпред върху решетката на уреда.
- Не включвайте и не изключвайте обезвлажнителя чрез дърпане на захранващия кабел или направо от електрическата кутия.
- Не режете и не повреждайте захранващия кабел.
- Ако захранващия кабел е повреден, той трябва да се поправи само от оторизиран техник на Electrolux.
- В случай на неизправност (искри, миризма на изгоряло, т.н.), незабавно спрете уреда, издърпайте захранващия кабел от контакта и се обадете на оторизиран техник на Electrolux.
- Не работете с обезвлажнителя с мокри ръце.

- Не издърпвайте захранващия кабел направо от контакта.
- Не пийте вода от обезвлажнителя.



### **ВНИМАНИЕ!**

Избягвайте нараняване или повреда на уреда или друга собственост

- Не насочвайте въздух от камина или други отоплителни уреди към обезвлажнителя, тъй като това би причинило възпламеняване.
- Не се изкачвайте и не поставяйте предмети върху уреда.
- Не закачайте предмети на уреда.
- Не поставяйте съдове с течности върху уреда.

- Изключете обезвлажнителя от електрозахранването, когато не се използва за дълъг период от време.
- Използвайте уреда с поставен въздушен филтър.
- Не закривайте и не покривайте решетката за поемане на въздух, зоната за освобождаване на въздух и изходните отвори.
- Уверете се, че всяко електрическо/електронно оборудване е на един метър разстояние от уреда.
- Не използвайте и не съхранявайте възпламеними газове в близост до уреда.

## 3. ПРЕДИ ПЪРВА УПОТРЕБА

### 3.1 Избор на място

#### Внимание

1. Обезвлажнителят трябва да работи в затворено помещение, за да е максимално ефективен. Затворете всички врати, прозорци и други изходи в стаята. Ефективността на обезвлажнителя зависи от скоростта, с която новият влажен въздух навлиза в стаята.
2. Поставете обезвлажнителя на място, което не ограничава въздушния поток през предната част на модула.
3. Ако обезвлажнителят работи в мазе или друго затворено помещение като гардероб, то няма да окаже влияние или ще окаже слабо влияние, освен ако в помещението няма циркулация на въздух. Може да се наложи да инсталирате втори обезвлажнител в затвореното помещение за допълнително обезвлажняване.
4. Обезвлажнителят трябва да се инсталира на нивото на пода, тъй като в него има пълна кофа с вода.
5. Той трябва да е на разстояние минимум 12 инча от други предмети.

### 3.2 Процедура

Когато включите уреда, вентилаторът започва да изсмуква влажен въздух през серпентините на обезвлажнителя. Серпентините поглъщат или извличат влажност от въздуха и той протича в стаята като сух, топъл въздух. Влажността, която е отстранена от въздуха се събира в кофа отпред в обезвлажнителя. Уредът е създаден да работи на температура между 5°C (41°F) и 35°C (96°F). Уредът няма да работи правилно, ако температурата е извън посочения диапазон или работата му ще е с ниско качество. Веригата на „компресора“ има автоматично 3-минутно закъснение при включване, ако уредът се изключва и включва бързо. Това предпазва компресора от пренагряване и е възможно прекъсване на електрическия прекъсвач. Уверете се, че резервоарът е поставен правилно, в противен случай уредът няма да се включи.

## 4. ИНСТРУКЦИИ ЗА РАБОТА

### 4.1 Свързване на уреда към захранването

Позволете на уреда да достигне температурата в стаята, преди да го включите.

Уредът трябва да е изправен за един час, преди да го включите.

При включване на обезвлажнителя следвайте следните стъпки:

1. Включете захранващия кабел в правилно заземен контакт 220 V.
2. Ако лампичката на ПЪЛНА КОФА С ВОДА свети, извадете кофата и отново я поставете, за да се включи поплавъкът.

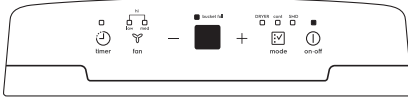

### 4.2 Работа в непрекъснат режим

1. Натиснете бутона ВКЛ./ИЗКЛ. (ON/OFF).
2. При натискане на бутона за режим индикаторната лампичка светва за постоянно.

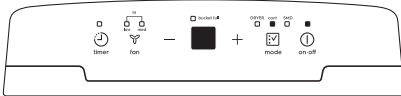

### 4.3 За настройване на желаната влажност

След няколко дена, когато относителната влажност намалее, натиснете бутона ВЛАЖНОСТ — или + бутоните, за да изберете стойност между 35% и 85% и да поддържате стаята с подходяща влажност. При повторно натискане на бутона — или + бутоните влажността ще се промени на стъпки с 5%. Ако сте задали желаната влажност, на екрана ще се изпише действителната влажност в стаята.

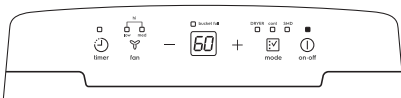

### 4.4 Промяна на скоростта на вентилатора

Можете да използвате бутона за да промените скоростта на вентилатора на ниска (low), средна (med) и висока (hi). При висока скорост на вентилатора светват и двата индикатора над настройките за ниска и средна скорост. По-висока скорост на вентилатора означава по-бързо извличане на влажност.

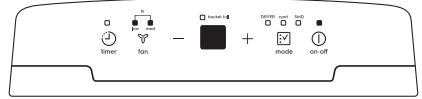

### 4.5 SMD режим

При режима за смарт обезвлажняване уредът автоматично контролира влажността в помещението в рамките на 45%~55% според температурата в помещението. Функцията за настройка на влажността ще стане невалидна. За да активирате режима SMD, натиснете бутона за режими  до светване на индикатора SMD.

При режим SMD влажността се контролира автоматично от уреда и няма необходимост да я променяте ръчно.

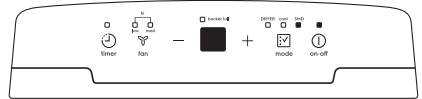

### 4.6 Режим „Сушилня“

Уредът може да достигне МАКС. обезвлажняване, когато е в режим „Сушилня“. Скоростта на вентилатора е висока по подразбиране. Нивото на влажност се контролира автоматично според действителната влажност в стаята.

За да активирате режим „Сушилня“, натиснете бутона за режими  до светване на индикатора „Сушилня“.

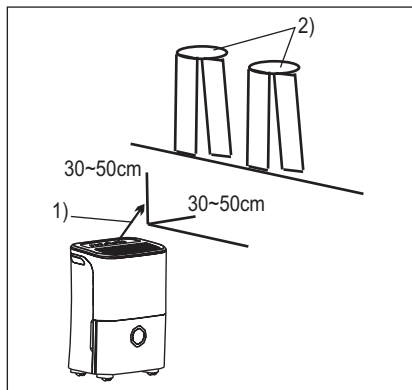

- 1) Посока на въздушния поток;  
2) Мокри дрехи.

### ЗАБЕЛЕЖКА:

- Режим „Сушилня“ трябва да се използва в затворено помещение, не отваряйте вратата и прозорците.
- За максимално ефективно обезвлажняване, първо обезводнете мокрите дрехи.
- Уверете се, че насочвате въздушния поток към мокрите дрехи, както е показано на изображението по-долу.
- Плътните и изключително мокри дрехи могат да не получат най-ефективното обезвлажняване.



### ВНИМАНИЕ!

- Не покривайте изхода за въздух на уреда с дрехи. Това може да доведе до прекалено нагряване, пожар или повреда на уреда.
- Не поставяйте мокрите дрехи върху уреда и не допускате навлизането на вода в него. Това може да доведе до токов удар, утечка или повреда на уреда.

## 4.7 Използване на функцията Таймер

Функцията ТАЙМЕР ви позволява да използвате Отложен старт или Отложен стоп в диапазон от 0,5 часа до 24 часа.

Когато уредът е включен, натиснете бутона Таймер,  за да светне

индикаторната лампичка на таймера. Тя посочва, че е включена програмата Автоматичен стоп. Когато уредът е изключен, натиснете бутона Таймер, за да светне индикаторната лампичка на таймера. Тя посочва, че е включена програмата Автоматичен старт.

Натиснете или задръжте бутона **+** или **-** полето, за да промените автоматичното време на стъпки на всеки 0,5 часа до 10 часа, след това на стъпки от 1 час до 24 часа. Контролерът ще отброява времето, оставащо до стартиране. Избраното време ще бъде регистрирано след 5 секунди и системата автоматично ще се върне и ще покаже предходната настройка на влажността. ВКЛ. или ИЗКЛ. на уреда по всяко време или настройването на таймера на 0,0 ще отмени функцията Автоматичен старт/стоп. Когато прозорчето на светодиодния дисплей покаже код P2, автоматичната функция Автоматичен старт/стоп също ще бъде отменена.

### ЗАБЕЛЕЖКА:

- Преди въвеждане на настройката ТАЙМЕР, се уверете, че уредът е включен към електрозахранването.
- Преди да въведете настройката за ТАЙМЕРА, натиснете ВЛАЖНОСТ или бутона за настройка на желаната влажност в стаята.

## 4.8 Кодове на неизправност

**AS-** Грешка в сензора за влажност – изключете уреда от захранването и отново го включете. Ако грешката продължи, свържете се със сервизен техник.

**ES-** Грешка в температурния сензор – изключете уреда от захранването и отново го включете. Ако грешката продължи, свържете се със сервизен техник.

**P2-** Кофата е пълна или е в неправилна позиция – изпразнете кофата и я поставете обратно в правилната позиция.

## 4.9 Отстраняване на събралата се вода

Има два начина за отстраняване на събралата се вода.

### Използвайте кофата

Когато уредът е включен, ако кофата е пълна, уредът ще издаде 8 звукови сигнала и индикаторната лампичка Пълна ще започне да премигва, а на цифровия дисплей ще се покаже P2. Когато уредът е включен, ако кофата е пълна, компресорът се изключва, а вентилаторът се изключва след 30 секунди, за да изсуши водата от кондензатора, след което уредът издава 8 звукови сигнала и индикаторната лампичка Пълна ще започне да мига, а на цифровия дисплей ще се покаже P2. Следвайте стъпките по-долу, за да отстраните събралата се вода от кофата:

1. Хванете здраво лявата и дясната ръкохватка, след което издърпайте леко кофата.

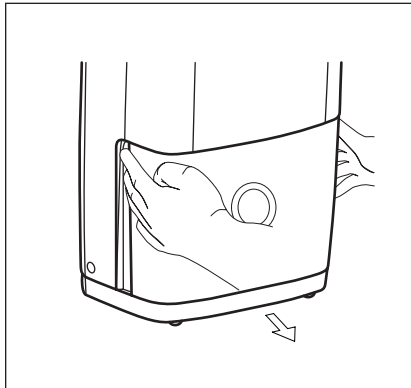

2. Хванете двете страни на кофата с равномерна сила и я извадете от уреда.

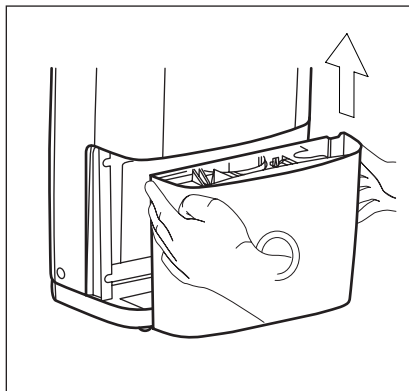

3. Изхвърлете водата и върнете обратно кофата. Кофата трябва да е на място и застопорена, за да може обезвлажнителят да работи правилно.

Уредът ще се рестартира, когато кофата бъде върната в съответната позиция.

- Не поставяйте резервоара върху пода, защото долната част на кофата не е равна. В противен случай кофата ще падне и водата ще се разлее.
- Когато изваждате кофата, не докосвайте части във вътрешността на уреда. Това може да доведе до повреда на продукта.
- Внимателно поставете кофата в уреда. Ако кофата се удари някъде или не я натискате внимателно, е възможно уредът да не се включи. Изсипете водата от кофата. Водата не е питейна и не е подходяща за пиене.

### Постоянно източване

Водата може да се изпразни автоматично в място за оттичане чрез поставяне на маркуч към уреда (не е включен).

1. Свалете покритието от задния изход на маркуча.
2. Поставете маркуч (вътрешен диаметър = 13,5 мм) в конектора за източване на уреда. Уверете се, че маркучът е затегнат и че няма течове.
3. Насочете маркуча към мястото за оттичане, като се уверите, че няма пречки за оттичане на водата.

4. Поставете единия край на маркуча в мястото за оттичане и се уверете, че краят на маркуча е равен или насочен надолу, за да може водата да тече плавно.

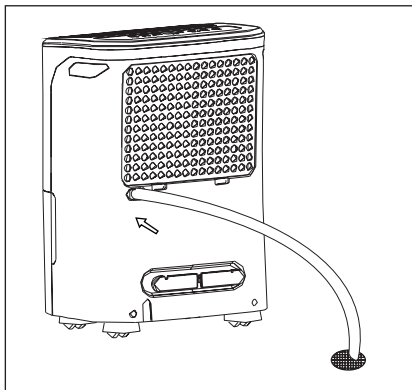

- Проверете уплътнението между маркуча и конектора за оттичане. Ако има малко протичане, сменете уплътнението на маркуча и затегнете отново маркуча.
- Ако не сте избрали режим на продължително оттичане, капачето трябва да се завие, за да избегнете протичане.

## 5. ГРИЖИ И ПОЧИСТВАНЕ

### 5.1 За почистване на филтъра



#### ПРЕДУПРЕЖДЕНИЕ!

Преди да почистите уреда, задължително го изключете от електрозахранването.

1. Почистете решетката и кутията
  - Използвайте вода и мек препарат. Не използвайте белина или абразивни препарати.
  - Не изливайте вода директно върху основния уред. Това може да доведе до токов удар, да влоши izolацията или да доведе до ръжда.
  - Входът за въздух и решетките на изхода се замърсяват лесно, затова използвайте прахосмукачка или четка за почистване.

2. Почистете кофата

На всеки няколко седмици почиствайте кофата, за да предотвратите образуването на мухъл, плесени и бактерии. Напълнете кофата частично с чиста вода и добавете малко мек препарат. Изсипете в кофата, изпразнете и изплакнете.

#### ЗАБЕЛЕЖКА:

Не използвайте препарат за съдо, за да почистите кофата. След като я почистите, кофата трябва да бъде поставена на място и застопорена, за да може да работи обезвлажнителят.

3. Почистете въздушния филтър

Въздушният филтър зад предната решетка трябва да бъде проверяван и почистван най-малко на всеки 30 дни или по-често, ако това е необходимо.

#### ЗАБЕЛЕЖКА: НЕ ИЗПЛАКВАЙТЕ И НЕ ПОСТАВЯЙТЕ ФИЛТЪРА В АВТОМАТИЧНА СЪДОМИЯЛНА.

- a. Хванете езичето на филтъра и го дръпнете нагоре, след което го извадете, както е показано по-долу.



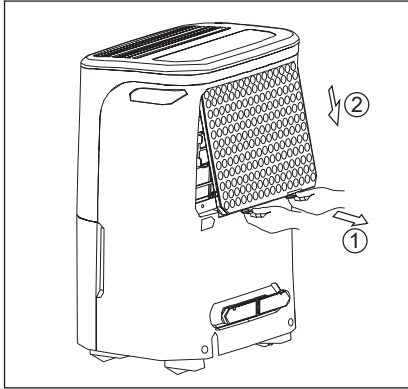

- b. Почистете филтъра с топла, сапунена вода. Изплакнете филтъра и го оставете да изсъхне, преди да го върнете

## 6. КАК ДА ПОСТЪПИТЕ, АКО...

Преди да се обадите на сервиза, разгледайте следния списък. Това може да ви спести време и пари. Този

списък включва обикновени събития, които не са резултат от фабрични дефекти или материали в уреда.

обратно. Не почиствайте филтъра в съдомиялна машина.

- c. Поставете въздушния филтър в уреда отдолу нагоре.

4. Поставете го отново и върнете кофата на място.

**ЗАБЕЛЕЖКА:** Поставете филтъра с предната страна навън.



### **ВНИМАНИЕ!**

НЕ работете с обезвлажнителя без поставен филтър, тъй като замърсяването и мъхът ще го задръстят, което ще доведе до намалена ефективност.

Проблем	Решение
Обезвлажнителят не работи	Щепселът не е поставен в контакта. Поставете плътно щепсела в контакта.
	Предпазителят или мрежовият прекъсвач са изгорели. Сменете предпазителя с тип отложено време или нулирайте стандартния прекъсвач.
	Нивото на изсушаване, което сте избрали е достигнато. Обезвлажнителят автоматично се изключва, когато избраното количество влажност е извлечено от въздуха. Ако желаете да извлечете повече влажност, изберете ПРОДЪЛЖИТЕЛЕН режим, като използвате бутона или ключа за влажност. След като обезвлажнителят започне да работи, нулирайте дисплея на желаната настройка.
	Кофата не е поставена правилно. Вж. „Отстраняване на събралата се вода“.
	Водата в кофата е достигнала предварително зададеното ниво. Обезвлажнителят автоматично се изключва, ако това се случи. Изпразнете кофата и я върнете обратно на мястото ѝ.
	Обезвлажнителят не е включен. Включете го.
	Лампичката ПЪЛНА КОФА свети. Отстранете кофата, изпразнете я и отново я поставете правилно на мястото ѝ.

Проблем	Решение
Обезвлажнителят работи твърде дълго	Прозорците и вратите близо до обезвлажнителя са отворени. Затворете ги.
	Зоната, която желаете да обезвлажните е прекалено голяма. Консултирайте се с продавача, за да разберете дали е подходящ капацитетът на уреда.
	Въздушният поток към уреда е блокиран. Решетката може да е мръсна. Използвайте четка от прахосмукачка, за да почистите решетката. Вж. „Грижи и почистване“. Обезвлажнителят трябва да бъде поставен на място, което не пречи на въздушния поток да достигне до серпентините или предната решетка.
	Обезвлажнителят е инсталиран или рестартиран скоро. Колкото по-висока е влажността в стаята, толкова по-дълго ще работи обезвлажнителят.
	Обезвлажнителят е в ПРОДЪЛЖИТЕЛЕН режим и ще остане на този режим, използвайте бутона или ключа за влажност, за да зададете по-високо ниво на относителна влажност%.
Обезвлажнителят работи, но стаята не е достатъчно суха.	Настройката за влажност е много висока. Натиснете бутона ВЛАЖНОСТ или завъртете ключа на по-ниска стойност, или изберете ПРОДЪЛЖИТЕЛЕН за максимално изсушаване.
	Обезвлажнителят е инсталиран или рестартиран скоро. Колкото по-висока е влажността в стаята, толкова по-дълго ще отнеме на уреда да я обезвлажни.
	Обезвлажнителят няма достатъчно място за работа. Въздушният поток на предната решетка е блокиран. Вж. „Избор на място“.
	Стайната температура е прекалено ниска. Уредът няма да работи добре, ако стайната температура е под 5°C (41°F). Вж. „Условия на работа“.
	Вижте условията за ОБЕЗВЛАЖНИТЕЛЯТ РАБОТИ ТВЪРДЕ ДЪЛГО.

Проблем	Решение
появява се скреж по серпентините над кофата.	Обезвлажнителят е включен скоро. Това е нормално, тъй като хладилният агент навлиза през серпентината. Скрежът обикновено изчезва до 60 минути.
Шум от вентилатора.	Стайната температура е прекалено ниска. Всички модели ще работят добре на температура, по-голяма от 5°C (41°F). Въздухът преминава през обезвлажнителя. Това е нормален звук.

## 7. ОПАЗВАНЕ НА ОКОЛНАТА СРЕДА

Рециклирайте материалите със символа . Поставете опаковката в съответните съдове за правилно рециклиране. Помогнете за опазването на околната среда и човешкото здраве, както и за рециклирането на отпадъци от

електрически и електронни уреди. Не изхвърляйте уреди, маркирани със символа  заедно с домашните отпадъци. Върнете уреда в местния пункт за рециклиране или се обърнете към вашата общинска служба.

## SADRŽAJ

1. SIGURNOSNE INFORMACIJE .....	30
2. SIGURNOSNE UPUTE .....	34
3. PRIJE PRVE UPORABE .....	34
4. UPUTE ZA RAD.....	35
5. ČIŠĆENJE I ODRŽAVANJE .....	38
6. RJEŠAVANJE PROBLEMA.....	39
7. BRIGA ZA OKOLIŠ.....	41

## MISLIMO NA VAS

Hvala vam što ste kupili Electrolux uređaj. Izabrali ste proizvod koji sa sobom donosi desetljeća profesionalnog iskustva i inovacija. Domišljat i elegantan, projektiran je misleći na vas. Stoga, uvijek kada ga koristite, možete biti sigurni da ćete svaki put dobiti izvrsne rezultate.

Dobrodošli u Electrolux.

**Posjetite našu internetsku stranicu za:**



Dobivanje savjeta o korištenju, rješavanje problema, brošure i servisne informacije:

**[www.electrolux.com](http://www.electrolux.com)**



Registrirajte svoj proizvod za bolju uslugu:

**[www.registerelectrolux.com](http://www.registerelectrolux.com)**



Kupujte dodatnu opremu, potrošni materijal i originalne rezervne dijelove za svoj uređaj:

**[www.electrolux.com/shop](http://www.electrolux.com/shop)**

## SLUŽBA ZA KUPCE I SERVIS

Obavezno koristite originalne rezervne dijelove.

Prilikom kontaktiranja ovlaštenog servisnog centra neka vam pri ruci budu sljedeći podaci: Model, PNC, serijski broj.

Informacije možete pronaći na natpisnoj pločici.

 Upozorenje / oprez - sigurnosne informacije.

 Opće informacije i savjeti.

 Informacije za zaštitu okoliša.

Zadržava se pravo na izmjene.

## 1. SIGURNOSNE INFORMACIJE

Ovaj KORISNIČKI PRIRUČNIK sadrži specifične radne upute za vaš model. Odvlaživač koristite samo u skladu s uputama u ovom KORISNIČKOM PRIRUČNIKU. Ove upute ne trebaju pokriti sve moguće uvjete i situacije koje mogu nastati. Prilikom ugradnje, rada i održavanja bilo kojeg aparat potrebno je primjenjivati zdrav razum i oprez.



### UPOZORENJE!

Izbjegavajte rizik od požara i električnog udara. Ne koristite produžni kabel ili adapterski utikač. Ne uklanjajte zupce iz kabela za napajanje.

- Ni u kojim okolnostima ne režite, uklanjajte ili zaobilazite zupce za uzemljenje.

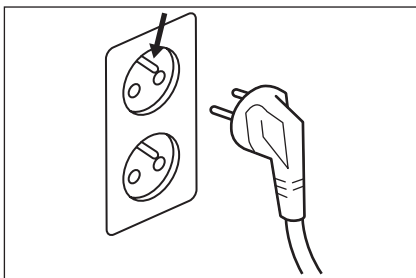

- Nemojte skladištiti ili koristiti benzin ili druge zapaljive pare i tekućine u blizini ovog ili bilo kojeg drugog uređaja. Pročitajte upozorenja o zapaljivosti i druga upozorenja na oznakama proizvoda.
- Bacite vodu iz kante. Voda nije pitka i ne može se koristiti za piće.

### 1.1 Sigurnost djece i osjetljivih osoba



### UPOZORENJE!

Opasnost od gušenja, ozljede ili trajne nesposobnosti.

- Ovaj uređaj mogu koristiti djeca od 8 godina i starija i osobe smanjenih tjelesnih, osjetilnih ili mentalnih mogućnosti ili osobe koje ne raspolažu iskustvom ili znanjem ako su pod nadzorom

osobe odgovorne za njihovu sigurnost i rade po uputama koje se odnose na sigurno korištenje uređaja te razumiju uključene opasnosti.

- Djeca se ne smiju igrati uređajem.
- Čišćenje i održavanje uređaja ne smiju obavljati djeca bez nadzora.

## 1.2 Električne informacije







### **UPOZORENJE!**

Izbjegavajte rizik od požara i električnog udara.

- Ako niste sigurni da je utičnica prikladno uzemljena ili zaštićena osiguračem s vremenskim odmakom ili strujnim prekidačem, pozovite kvalificiranog električara da ugradi odgovarajuću utičnicu u skladu s nacionalnim električnim kodeksom i primjenjivim lokalnim kodeksima i pravilnicima. Ne koristite produžni kabel ili adapterski utikač.
- Nikada ne isključujte odvlaživač povlačenjem kabela za napajanje. Uvijek čvrsto uhvatite utikač i povucite ravno iz utičnice.
- Nemojte stezati, savijati ili vezati u čvor kabel za napajanje.
- Ako je kabel napajanja oštećen, mora ga zamijeniti proizvođač, njihov serviser ili jednako kvalificirana osoba kako bi se izbjegla opasnost.
- Uređaj je potrebno instalirati u skladu s nacionalnim pravilima o ožičenju.
- Osigurač je 250 V 3,15 A, keramičke vrste.

## 1.3 Mjere opreza prilikom upotrebe

Simbol	Napomena	Objašnjenje
	UPOZORENJE	Simbol prikazuje da uređaj koristi zapaljivo rashladno sredstvo. Ako rashladno sredstvo iscuri i izloži se vanjskom izvoru zapaljenja, postoji opasnost od požara.
	OPREZ	Simbol prikazuje da je potrebno pažljivo pročitati priručnik za rukovanje.
	OPREZ	Simbol prikazuje da uređajem treba rukovati servisno osoblje uz korištenje priručnika za montažu.
	OPREZ	Simbol prikazuje da postoje dodatne informacije, npr. priručnik za rukovanje ili montažu.

**NAPOMENA: PROVJERITE VRSTU RASHLADNOG PLINA U UREĐAJU NA PLOČICI.**



### **UPOZORENJE!**

Posebne informacije vezane uz uređaje s rashladnim plinom R290.

- Pažljivo pročitajte sva upozorenja.
- Ne koristite sredstva za ubrzavanje postupka odmrzavanja osim onih koje preporučuje proizvođač.
- Uređaj treba pohraniti u sobu bez stalno upaljenih izvora zapaljenja (npr.: otvoren plamen, plinski uređaj ili električni grijač).
- Nemojte bušiti niti paliti.
- Imajte na umu da rashladna sredstva mogu imati neugodan miris.
- Obavezno je pridržavati se državnih propisa o plinu.
- Održavajte sve potrebne otvore za ventilaciju čistima od zapreka.
- Uređaj se mora montirati, koristiti i skladištiti u prostoriji koja je veća od 12 m<sup>2</sup>.
- Uređaj sadrži određenu gramaturu (pogledajte oznaku na jedinici) rashladnog plina R290.



- R290 je rashladni plin koji je u skladu s europskim uredbama o zaštiti okoliša. Nemojte bušiti niti jedan dio kruga rashladnog sredstva.
- Ako se uređaj montira, radi ili pohranjuje u neprozračenu prostoriju, ona mora biti takva da se spriječi nakupljanje rashladnog sredstva koje procuri što može dovesti do opasnosti od požara ili eksplozije uslijed paljenja rashladnog sredstva zbog električnih grijača, peći ili drugih izvora zapaljenja.
- Uređaj se mora pohraniti na način da se spriječe mehanički kvarovi.
- Osoba koja radi s krugom rashladnog sredstva ili ulazi u taj krug mora imati važeći certifikat industrijski ovlaštenog tijela koji dokazuje njezinu sposobnost za sigurno rukovanje rashladnim sredstvima u skladu s industrijski prepoznatim specifikacijama.
- Servis se mora obavljati isključivo u skladu s preporukama proizvođača uređaja. Održavanje i popravak koji zahtijevaju pomoć drugih obučениh zaposlenika valja obavljati pod nadzorom osobe koja je kvalificirana za upotrebu zapaljivih rashladnih sredstava.

## 1.4 DODATNE INFORMACIJE

### **Prijevoz uređaja sa zapaljivim rashladnim sredstvima**

Pogledajte propise za prijevoz.

### **Označivanje uređaja oznakama**

Pogledajte lokalne propise.

### **Odlaganje uređaja koji sadrže zapaljiva rashladna sredstva**

Pogledajte državne propise.

### **Skladištenje opreme/uređaja**

Skladištenje opreme mora biti prema uputama proizvođača.

## Skladištenje spakirane opreme (koja nije prodana)

Ambalaža za zaštitu prilikom skladištenja mora biti takva da mehaničko oštećenje uređaja u paketu ne može uzrokovati propuštanje rashladnog sredstva. Maksimalan broj dijelova opreme koji se smije zajedno skladištiti određuje se lokalnim propisima.

## 2. SIGURNOSNE UPUTE

### 2.1 Sigurnosna upozorenja



#### OPREZ!

Izbjegavajte teške ozljede i smrt

- U odvlaživaču nema dijelova koje korisnik može sam servisirati. Uvijek nazovite ovlaštenu Electrolux servisni centar.
- Ne umećite ili stavljate prste ili predmete u područje za ispuštanje zraka ili prednje rešetke jedinice.
- Nemojte pokretati ili zaustavljati odvlaživač tako da isključite kabel za napajanje ili isključite napajanje u električnoj kutiji.
- Nemojte rezati ili oštećivati kabel za napajanje.
- Ako je kabel za napajanje oštećen, mora ga zamijeniti ovlaštenu servisera tvrtke Electrolux kako bi se izbjegla opasnost.
- U slučaju kvarova (iskre, miris vatre, itd.), odmah zaustavite rad, isključite mrežni kabel i nazovite ovlaštenog servisera tvrtke Electrolux.
- Odvlaživačem ne upravljajte mokrim rukama.

- Ne povlačite kabel za napajanje.
- Nemojte piti vodu iz odvlaživača.



#### OPREZ!

Izbjegavajte ozljede ili oštećenja jedinice ili bilo koje druge imovine.

- Nemojte usmjeravati protok zraka prema ognjištu ili drugim izvorima topline jer bi to moglo uzrokovati plamen.
- Ne penjite se na jedinicu i ne stavljajte predmete na nju.
- Ne vješajte predmete na jedinicu.
- Ne stavljajte posude s tekućinom na jedinicu.
- Isključite odvlaživač i izvor napajanja ako se neće koristiti dulje vrijeme.
- Jedinicu koristite samo ako je filter na mjestu.
- Ne blokirajte niti pokrivajte usisnu rešetku, područje pražnjenja i izlazne otvore.
- Pobrinite se da se ostala električna/elektronička oprema nalazi jedan metar od jedinice.
- Ne koristite i ne pohranjujte zapaljive plinove u blizini jedinice.

## 3. PRIJE PRVE UPORABE

### 3.1 Odabir lokacije

#### Važno

1. Odvlaživačem se mora rukovati u ograđenom prostoru za postizanje najveće učinkovitosti. Zatvorite sva vrata, prozore i druge vanjske otvore u prostoriji. Učinkovitost odvlaživača ovisi o brzini pri kojoj novi vlažni zrak ulazi u prostoriju.
2. Postavite odvlaživač na mjesto koje ne ograničava protok zraka kroz prednji dio jedinice.
3. Odvlaživač koji radi u podrumu imat će mali ili nikakav učinak u sušenju susjednog zatvorenog prostora za pohranu, kao što je ormar, osim ako ne postoji odgovarajuća cirkulacija zraka u to područje i izvan njega. Možda ćete za postizanje zadovoljavajućeg sušenja morati

ugraditi drugi odvlaživač u zatvorenom prostoru.

4. Odvlaživač se mora ugraditi na razini poda uz potporu pune kante vode.
5. Oko odvlaživača mora biti najmanje 30 cm slobodnog prostora.

### 3.2 Način funkcioniranja

Kada se jedinica pokrene, ventilator počinje povlačiti vlažni zrak kroz odvlaživač. Zavojnice se kondenziraju ili povlače vlagu iz zraka, a suhi i topli zrak

protječe u sobu. Vлага uklonjena iz zraka skuplja se u kantu ispred odvlaživača. Jedinica je osmišljena za rad između 5 °C (41 °F) i 35 °C (96 °F). Jedinica neće raditi pravilno ako je temperatura izvan ovog temperaturnog raspona ili će se učink jedinice uvelike smanjiti. Strujni krug „kompresora“ ima automatsku o pokretanje s odgodom od 3 minute ako se jedinica brzo isključi i uključi. Time se sprječava pregrijavanje kompresora i izbacivanje sklopke. Pobrinite se da ispravno postavite spremnik jer se inače jedinica neće uključiti.

## 4. UPUTE ZA RAD

### 4.1 Spajanje jedinice na napajanje

Pričekajte da jedinica postigne sobnu temperaturu prije početka rada. Jedinica mora biti u uspravnom položaju jedan sat prije početka rada. Za početak rada odvlaživača slijedite ove korake:

1. Priključite kabel napajanja u pravilno uzemljenu utičnicu od 220 – 240 V izmjenične struje.
2. Ako se upali lampica BUCKET FULL (KANTA PUNA), uklonite i ispraznite kantu te ponovno postavite prekidač s plovkom.



### 4.2 Neprekidni način rada

1. Pritisnite tipku za uključivanje/isključivanje (ON/OFF).
2. Pritišćite tipku za način rada dok se upali pokazna lampica.

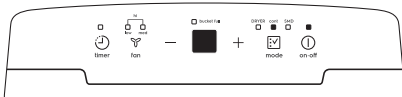

### 4.3 Postavljanje željene vlage

Nakon nekoliko dana kada se relativna vlaga smanji, pritisnite gumbе HUMIDITY (VLAGA) **-** ili **+** za odabir vrijednosti

između 35 % i 85 % kako bi se u prostoriji održavala ugodna vlaga. Pritiskom gumba **-** ili **+** promijenite će se odabir vlage u fazama od 5 %. Nakon što postavite željenu vlagu, očitavanje će prikazati stvarnu vlagu u prostoriji.



### 4.4 Promjena brzine ventilatora

Možete koristiti gumb na ventilatoru  za promjenu brzine ventilatora u nisku, srednju i visoku. Pri visokoj će brzini ventilatora svijetliti pokazne lampice niske i srednje brzine. Viša brzina ventilatora uzrokuje brže uklanjanje vlage.

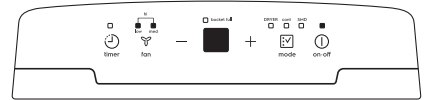

### 4.5 Način rada SMD

Pri pametnom postupku odvlaživanja, jedinica će automatski upravljati vlagom sobe u ugodnom rasponu od 45 % do 55 % u skladu sa sobnom temperaturom. Funkcija za postavljanje vlage bit će nevaljana. Za aktivaciju načina rada SMD pritisnite gumb načina rada  dok se ne upali pokazna lampica za SMD. Tijekom načina rada SMD, jedinica automatski upravlja vlagom bez potrebe za ručnom promjenom postavke vlage.

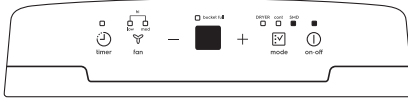

## 4.6 Način rada za sušenje

Jedinica može postići MAKS. učinak odvlaživanja kada je u načinu rada za sušenje. Brzina ventilatora postavljena je na visoku. Razinom vlage automatski se upravlja u skladu sa stvarnom vlagom prostorije.

Za aktivaciju načina rada za sušenje, pritisnite gumb načina rada [☑] dok se ne upali pokazna lampica za sušenje.

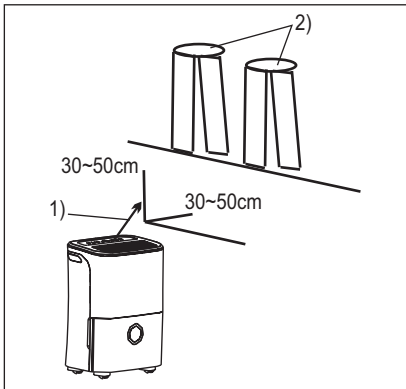

- 1) Smjer protoka zraka;
- 2) Mokra odjeća.

### NAPOMENA:

- Način rada za sušenje mora se uključiti u zatvorenoj prostoriji, ne otvarajte vrata ili prozor.
- Za postizanje najboljeg odvlaživanja, najprije dehidrirajte mokru odjeću.
- Svakako usmjerite protok zraka prema mokroj odjeći kako je prikazano na slici u nastavku.
- Ako je riječ o debeloj i jako mokroj odjeći, možda se neće postići najbolje učinkovito odvlaživanje.



### OPREZI!

- Ne pokrivajte izlaz zraka jedinice odjećom. To može uzrokovati prekomjernu vrućinu, požar ili kvar jedinice.
- Ne postavljajte mokru odjeću na vrh jedinice i ne dopustite da

voda kaplje u jedinicu. To može uzrokovati električni udar, puzanje ili kvar jedinice.

## 4.7 Način upotrebe funkcije brojača vremena

Funkcija TIMER (BROJAČ VREMENA) omogućuje pokretanje jedinice s odgodom ili zaustavljanje jedinice s odgodom u izboru od 0,5 sati do 24 sata. Kada je jedinica uključena, pritisnite gumb Timer (Brojač vremena) [⌚] i upalit će se pokazna lampica za brojač vremena. To znači da je pokrenut program automatskog zaustavljanja. Kada je jedinica isključena, pritisnite gumb Timer (Brojač vremena) i upalit će se pokazna lampica za brojač vremena. To znači da je pokrenut program automatskog pokretanja.

Dotirnite ili držite podlogu **+** ili **-** da biste promijenili automatsko vrijeme u fazama od po 0,5 sati do najviše 10 sati, a zatim u fazama od 1 sata do 24 sata. Regulacija odbrojava preostalo vrijeme do početka.

Odabrano vrijeme registrirati će se za 5 sekundi i sustav će se automatski vratiti na prikaz prethodne postavke vlage. **UKLJUČIVANJE** ili **ISKLJUČIVANJE** jedinice ili podešavanje postavke brojača vremena na 0,0 otkazat će funkciju automatskog pokretanja/zaustavljanja. Kada prozor za LED zaslon prikaže kod P2, funkcija automatskog pokretanja/zaustavljanja također će se otkazati.

### NAPOMENA:

- Prije unosa postavke TIMER (BROJAČ VREMENA), uvjerite se da je jedinica pod napajanjem.
- Prije unosa postavke TIMER (BROJAČ VREMENA), pritiskom gumba HUMIDITY (VLAGA) najprije postavite jednu željenu vlagu prostorije.

## 4.8 Šifra pogreške

**AS-** Pogreška senzora vlage--Isključite jedinicu iz struje i ponovno je uključite. Ako se pogreška ponavlja, nazovite servis.

**ES-** Pogreška senzora temperature--Isključite jedinicu iz struje i ponovno je

uključite. Ako se pogreška ponavlja, nazovite servis.

**P2-** Kanta je puna ili nije u ispravnom položaju-- Ispraznite kantu i postavite je na ispravan položaj.

## 4.9 Uklanjanje prikupljene vode

Postoje dva načina za uklanjanje prikupljene vode.

### Upotrijebite kantu

Kada je jedinica isključena, ako je kanta puna, jedinica će isпустiti zvučni signal 8 puta i pokazna će lampica bljeskati označavajući da je jedinica puna, a digitalni zaslon prikazivat će P2. Kada je jedinica uključena, ako je kanta puna, kompresor se isključuje nakon 30 sekundi radi sušenja vode u kondenzatoru, a zatim će jedinica isпустiti zvučni signal 8 puta i pokazna će lampica bljeskati označavajući da je jedinica puna, a digitalni zaslon prikazivat će P2.

Slijedite korake u nastavku za uklanjanje prikupljene vode iz kante:

1. Čvrsto uhvatite lijevu i desnu ručku, a zatim malo izvucite kantu.

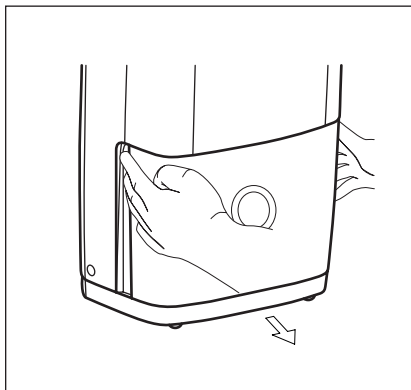

2. Ravnomjerno držite obje strane kante i izvucite je iz jedinice.

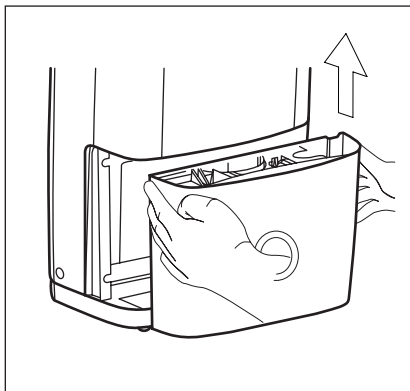

3. Bacite vodu i zamijenite kantu. Kanta mora biti na mjestu i čvrsto postavljena da bi odvlaživač mogao raditi.

Jedinica će se ponovno pokrenuti kada se kanta vrati u ispravan položaj.

- Ne stavljajte spremnik na pod jer je dno kante neravno. U protivnom će se kanta prevrnuti i uzrokovati prolijevanje vode.
- Kada uklonite kantu, ne dirajte dijelove unutar jedinice. Ako to učinite, možete oštetiti proizvod.
- Svakako lagano gurnite kantu skroz u uređaj. Ako udarite kantom o bilo što ili je ne uspijete sigurno gurnuti, može se dogoditi da jedinica ne radi.

Bacite vodu iz kante. Voda nije pitka i ne može se koristiti za piće.

### Neprekidna drenaža

Voda se može automatski isprazniti u podni odvod priključivanjem jedinice na vodeno crijevo (nije priloženo).

1. Skinite poklopac iz stražnjeg otvora odvodnog crijeva.
2. Umetnite odvodno crijevo (UP = 13,5 mm) na odvodni priključak jedinice. Pobrinite se da je crijevo čvrsto i da nema curenja.
3. Usmjerite crijevo prema odvodu i pripazite da nema petlji koje sprječavaju protok vode.
4. Postavite kraj crijeva u odvod i pripazite da je u ravnini ili spušten prema dolje kako bi voda tekla bez prepreka.

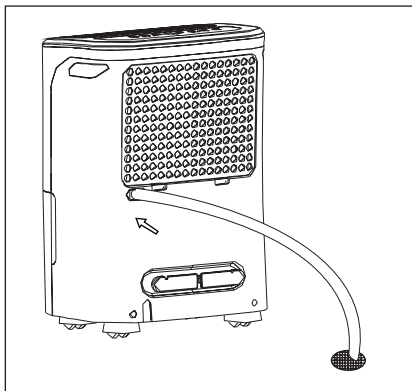

- Provjerite brtvu između crijeva i priključka odvoda. Ako postoji malo curenje, zamijenite brtvu crijeva i ponovno zategnite crijevo.
- Ako se ne odabere način neprekidne drenaže, poklopac odvoda mora se čvrsto zategnuti radi sprječavanja curenja.

## 5. ČIŠĆENJE I ODRŽAVANJE

### 5.1 Čišćenje filtra



#### UPOZORENJE!

Prije čišćenja jedinice, svakako isključite jedinicu i izvora napajanja.

#### 1. Čišćenje rešetke i kućišta

- Upotrijebite vodu i blagi deterdžent. Nemojte koristiti izbjeljivač ili abrazivna sredstva.
- Ne prskajte vodu izravno na jedinicu. To može prouzročiti električni udar, uzrokovati oštećenje izolacije ili hrđanje uređaja.
- Ulazne i izlazne rešetke zraka lako se zaprljaju, stoga koristite vakumski spoj ili četku za čišćenje.

#### 2. Čišćenje kante

Svakih nekoliko tjedana očistite kantu da biste spriječili stvaranje plijesni i bakterija. Djelomično napunite kantu čistom vodom i dodajte malo blagog deterdženta. Zakovitlajte po kanti, ispraznite i isperite.

**NAPOMENA:** Ne koristite perilicu suđa za čišćenje kante. Nakon čišćenja, kanta mora biti na mjestu i čvrsto postavljena da bi odvlaživač mogao raditi.

#### 3. Čišćenje zračnog filtra

Zračni filtar iza prednje rešetke mora se pregledati i očistiti najmanje svakih 30 dana ili po potrebi češće.

#### NAPOMENA: NE PERITE I NE STAVLJATE FILTAR U AUTOMATSKU PERILICU SUĐA.

- Uхватite filtar i povucite ga prema gore, a zatim ga izvucite kako je prikazano u nastavku.

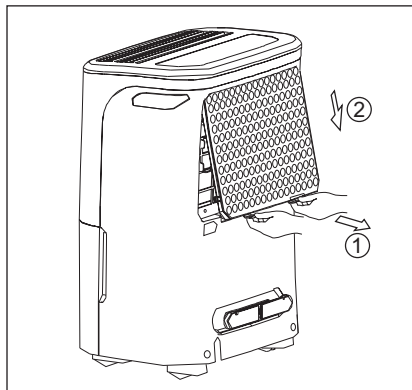

- Očistite filtar toplom vodom i pjenušavom vodom. Isperite i ostavite filtar da se osuši prije nego što ga zamijenite. Ne čistite filtar u perilici suđa.
  - Umetnite zračni filtar u jedinicu s donje strane prema gore.
- Ponovno ugradite filtar, a zatim zamijenite kantu.

**NAPOMENA:** Umetnite filtar s prednjom stranom prema van.

**OPREZI!**

NE KORISTITE odvlaživač bez filtra jer će ga prljavština i vlakna začepiti i smanjiti njegov učinak.

## 6. RJEŠAVANJE PROBLEMA

Prije pozivanja servisa pogledajte ovaj popis. Može vam uštedjeti vrijeme i novac. Popis uključuje najčešće pojave

koje nisu rezultat neispravne izrade ni materijala na uređaju.

Pojava	Rješenje
Odvlaživač ne radi.	Utikač je iskopčan iz zidne utičnice. Čvrsto gurnite utikač u zidnu utičnicu.
	Pregorio je osigurač ili je iskočila sklopka. Zamijenite osigurač jednim koji ima vremensku odgodu ili vratite sklopku.
	Postignuta je razina suhoće koju ste odabrali. Odvlaživač se automatski isključuje kada se odabrana količina vlažnosti ukloni iz zraka. Ako želite ukloniti više vlažnosti, odaberite CONTINUOUS (NEPREKIDNO) pomoću gumba ili ručice za vlagu. Kada se odvlaživač pokrene, postavite upravljanje na željenu postavku.
	Kanta nije ispravno ugrađena. Pogledajte odjeljak „Uklanjanje prikupljene vode“.
	Voda u kanti postigla je unaprijed postavljenu razinu. Odvlaživač se automatski isključuje kada se to dogodi. Ispraznite kantu i vratite je na mjesto.
	Odvlaživač nije uključen. Uključite jedinicu.
	Upaljena je lampica BUCKET FULL (KANTA PUNA). Uklonite kantu, ispraznite vodu i ispravno je ugradite.

Pojava	Rješenje
Odvlaživač previše radi	Otvoreni su prozori ili vrata blizu odvlaživača koji vode van. Zatvorite sve prozore ili vrata koja vode van.
	Područje koje odvlaživač pokriva je preveliko. Provjerite kod svog distributera je li kapacitet prikladan.
	Pomicanje zraka kroz odvlaživač je blokirano. Rešetka je možda prljava. Očistite rešetku pomoću priključka četke na usisivaču. Pogledajte odjeljak „Čišćenje i održavanje“. Odvlaživač se mora postaviti u prostor koji ne ograničava protok zraka u stražnju zavojnicu ili iz prednje rešetke.
	Odvlaživač je nedavno ugrađen ili ponovno postavljen. Što je veća vlaga u prostoriji, odvlaživač će dulje raditi.
	Odvlaživač je u načinu rada CONTINUOUS (NEPREKIDNO) i ostat će uključen u tom načinu rada, pomoću gumba ili ručice za vlagu postavite višu razinu RH%.
Odvlaživač radi, no soba nije dovoljno suha.	Postavka vlage je previsoka. Pritisnite gumb HUMIDITY (VLAGA) ili okrenite ručicu na nižu postavku ili odaberite CONTINUOUS (NEPREKIDNO) za maksimalno sušenje.
	Odvlaživač je nedavno ugrađen ili ponovno postavljen. Što je veća vlaga u zraku prostorije, dulje će trebati da zrak prostorije postane suh.
	Odvlaživač nema dovoljno slobodnog prostora za rad. Protok zraka u prednju rešetku je blokirano. Pogledajte odjeljak „Odabir lokacije“.
	Sobna temperatura je preniska. Jedinica neće raditi na zadovoljavajući način ako je temperatura u prostoriji niža od 5 °C (41 °F). Pogledajte odjeljak „Radni uvjeti“.
	Provjerite uzroke u odjeljku ODVLAŽIVAČ PREVIŠE RADI.
Na zavojnicama iznad kante nastaje nakupljanje leda.	Odvlaživač je nedavno uključen. To je normalno zbog rashladne tekućine koja juri kroz zavojnicu. Nakupljeni led obično nestaje u roku od 60 minuta.



Pojava	Rješenje
Ventilator proizvodi buku.	Sobna temperatura je preniska. Svi modeli radić će na zadovoljavajući način pri temperaturama većima od 5 °C (41 °F).
	Zrak prolazi kroz odvlaživač. To je normalan zvuk.

## 7. BRIGA ZA OKOLIŠ

Reciklirani materijali sa simbolom . Ambalažu odložite u prikladne spremnike za recikliranje. Pomažite u zaštiti okoliša i ljudskog zdravlja te u recikliranju otpada od električnih i elektroničkih uređaja.

Uređaje označene simbolom  ne odložite zajedno s kućnim otpadom. Proizvod odnesite na lokalno reciklažno mjesto ili kontaktirajte nadležnu službu.

## OBSAH

1. BEZPEČNOSTNÍ INFORMACE .....	43
2. BEZPEČNOSTNÍ POKYNY .....	47
3. PŘED PRVNÍM POUŽITÍM.....	47
4. PROVOZNÍ POKYNY .....	48
5. ČIŠTĚNÍ A ÚDRŽBA.....	51
6. CO DĚLAT, KDYŽ... .....	52
7. POZNÁMKY K OCHRANĚ ŽIVOTNÍHO PROSTŘEDÍ.....	54

## MYSLÍME NA VÁS

Děkujeme, že jste si zakoupili spotřebič značky Electrolux. Vybrali jste si produkt, se kterým jsou spjaty desítky let profesionálních zkušeností a inovací. Tento důmyslný a stylový spotřebič byl navržen s ohledem na jeho uživatele. Kdykoliv jej proto používáte, můžete se spolehnout, že pokaždé dosáhnete skvělých výsledků.

Vítá Vás Electrolux.

### Navštivte naše stránky ohledně:



Rady ohledně používání, brožury, poradce při potížích, servisních informací:  
[www.electrolux.com](http://www.electrolux.com)



Zaregistrujte si váš spotřebič pro lepší servis na:  
[www.registerelectrolux.com](http://www.registerelectrolux.com)



Nákupu příslušenství, spotřebního materiálu a originálních náhradních dílů pro váš spotřebič:  
[www.electrolux.com/shop](http://www.electrolux.com/shop)

## PÉČE O ZÁKAZNÍKY A SERVIS

Doporučujeme používat originální náhradní díly.

Při kontaktu se servisním střediskem se ujistěte, že máte k dispozici následující údaje:  
Model, výrobní číslo (PNC), sériové číslo.

Tyto informace jsou uvedeny na typovém štítku.

 Upozornění / Důležité bezpečnostní informace.

 Všeobecné informace a rady.

 Poznámky k ochraně životního prostředí.

Změny vyhrazeny.

# 1. ⚠️ BEZPEČNOSTNÍ INFORMACE

Tento NÁVOD K POUŽITÍ poskytuje specifické provozní pokyny pro váš model. Odvlhčovač používejte pouze v souladu s pokyny v tomto NÁVODU K POUŽITÍ. Tyto pokyny nemají pokrývat všechny možné podmínky a situace, které mohou nastat. Při instalaci, provozu a údržbě jakéhokoliv spotřebiče je nutné se řídit zdravým rozumem a opatrností.



## VÝSTRAHA!

Vyvarujte se rizika požáru nebo zásahu elektrickým proudem. Nepoužívejte prodlužovací šňůru ani rozdvojku. Z napájecí šňůry neodstraňujte jakýkoliv kolík.

- Za žádných okolností neřezejte, neodstraňujte nebo nepřemost'ujte zemnicí kolík.

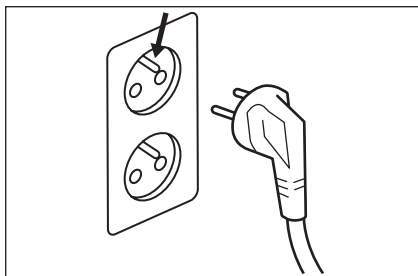

- V blízkosti tohoto nebo jiných spotřebičů neskladujte či nepoužívejte benzín nebo jiné hořlavé výpary či kapaliny. Přečtěte si produktové štítky ohledně hořlavosti a ostatních výstrah.
- Vylijte vodu z kbelíku. Voda není pitná a nelze ji použít k pití.

## 1.1 Bezpečnost dětí a postižených osob



## VÝSTRAHA!

Hrozí nebezpečí udušení, úrazu nebo jiných trvalých následků.

- Tento spotřebič smí používat děti starší osmi let nebo osoby se sníženými fyzickými, smyslovými nebo duševními schopnostmi nebo osoby bez patřičných zkušeností a znalostí, pouze pokud

tak činí pod dozorem nebo vedením, které zohledňuje bezpečný provoz spotřebiče, a pokud rozumí rizikům spojeným s provozem spotřebiče.

- Zabraňte, aby si děti hrály se spotřebičem.
- Čištění a užitelskou údržbu spotřebiče by neměly provádět děti bez dozoru.

## 1.2 Elektrické informace







### **VÝSTRAHA!**

Vyvarujte se rizika požáru nebo zásahu elektrickým proudem.

- Pokud si nejste jistí, zda je zásuvka řádně uzemněna nebo chráněna zpoždovací pojistkou nebo vypínačem, nechte správnou zásuvku instalovat kvalifikovaného elektrikáře v souladu s národní elektrickou normou a místními elektrickými předpisy a nařízeními. Nepoužívejte prodlužovací šňůru ani rozdvojku.
- Nikdy neodpojujte zástrčku odvlhčovače od sítě zatažením za napájecí kabel. Vždy pevně uchopte zástrčku a vytáhněte ji přímo ze zásuvky.
- Napájecí kabel nesmí být skřípnutý, ohnutý nebo zauzlený.
- Jestliže je poškozený přívodní kabel, smí ho vyměnit pouze výrobce, servisní technik nebo osoba s podobnou příslušnou kvalifikací, jinak by mohlo dojít k úrazu.
- Jednotku instalujte v souladu s národními předpisy pro elektroinstalaci.
- Pojistka je keramického typu, 250 V 3,15 A.

## 1.3 Bezpečnostní opatření

Symbol	Poznámka	Vysvětlení
	VAROVÁNÍ	Tento symbol značí, že spotřebič používá hořlavé chladivo. Pokud chladivo unikne nebo je vystaveno externímu zdroji vznícení, je zde riziko požáru.
	POZOR	Tento symbol značí, že byste si měli pečlivě přečíst návod k použití.
	POZOR	Tento symbol značí, že servisní personál by měl manipulovat s tímto zařízením v souladu s návodem k instalaci.
	POZOR	Tento symbol značí, že jsou dostupné informace jako např. návod k použití nebo instalaci.

**POZNÁMKA: ZKONTROLUJTE TYPOVÝ ŠTÍTEK OHLEDNĚ CHLADICÍHO PLYNU POUŽITÉHO VE VAŠEM SPOTŘEBIČI.**



### **VÝSTRAHA!**

Specifické informace týkající se spotřebičů s chladicím plynem R290.

- Důkladně si přečtěte všechny výstrahy.
- Nepoužívejte jiné prostředky či postupy k urychlení procesu odmrazování nebo k čištění, než které doporučuje výrobce.
- Spotřebič by měl být skladován v místnosti bez trvalých zdrojů vznícení (např.: otevřené ohně, pracující plynový spotřebič nebo pracující elektrický ohřívač).
- Nepropichujte nebo nepalte.
- Pamatujte, že chladiva nemusí mít žádný zápach.
- Je nutné dodržovat vnitrostátní nařízení týkající se plynových spotřebičů.
- Udržujte veškeré požadované větrací otvory volně průchodné
- Tento spotřebič je nutné instalovat, používat a skladovat na místě o ploše větší než 12 m<sup>2</sup>.

- Tento spotřebič obsahuje určité množství chladicího plynu R290 (viz typový štítek na spotřebiči).
- R290 je chladicí plyn, který vyhovuje evropským směrnici o životním prostředí. Nepropichujte jakoukoliv část chladicího okruhu.
- Pokud je spotřebič nainstalovaný, provozovaný nebo skladovaný na nevětraném místě, musí být tato místnost navržena tak, aby se předcházelo hromadění uniklého chladiva, které zvyšuje riziko požáru nebo výbuchu z důvodu vznícení chladiva elektrickými ohřívači, sporáky nebo jinými zdroji vznícení.
- Tento spotřebič je nutné skladovat takovým způsobem, aby se zabránilo mechanickým poruchám.
- Jakákoliv osoba, která provádí nebo se účastní prací na rozebírání chladicího okruhu, by měla být držitelem platného osvědčení od státem schválené certifikační společnosti, která uděluje osvědčení pro bezpečnou manipulaci s chladivem v souladu s obecně platnými příslušnými normami.
- Servis provádějte pouze v souladu s doporučeními výrobce zařízení. Údržbu a opravu vyžadující asistenci dalšího zkušeného pracovníka provádějte pod dohledem osoby kvalifikované pro manipulaci s hořlavými chladivem.

## 1.4 Doplnkové informace

### **Přeprava zařízení obsahující hořlavá chladiva**

Viz přepravní a manipulační předpisy.

### **Značení zařízení pomocí symbolů**

Viz místní nařízení.

### **Likvidace zařízení obsahující hořlavá chladiva**

Viz vnitrostátní nařízení.

### **Uskladnění zařízení/spotřebičů**

Uskladnění zařízení by mělo probíhat v souladu s pokyny výrobce.

## Uskladnění zabaleného (neprodaného) zařízení

Měla by být zhotovena taková ochrana skladovacího balení, která zařízení uvnitř balení ochrání před mechanickým poškozením a případným únikem náplně chladiva. Maximální povolený počet kusů zařízení, které lze uskladnit pospolu, stanoví místní nařízení.

## 2. BEZPEČNOSTNÍ POKYNY

### 2.1 Bezpečnostní opatření



#### POZOR!

Vyvarujte se vážnému zranění nebo smrti

- Tento odvlhčovač neobsahuje žádné součásti, které by mohl opravit uživatel. Kvůli opravám vždy zavolejte autorizovaný servis společnosti Electrolux.
- Nestrkejte nebo nedávejte prsty či předměty do oblasti výpusti vzduchu nebo do přední mřížky spotřebiče.
- Nespouštějte nebo nezastavujte odvlhčovač vypojením jeho napájecího kabelu nebo vypnutím proudu na elektrické skřínce.
- Neřezejte nebo nepoškozujte napájecí kabel.
- Pokud je napájecí kabel poškozený, měl by jej vyměnit pouze autorizovaný servis společnosti Electrolux.
- V případě poruchy (jiskry, pach spáleniny, apod.) okamžitě zastavte chod, odpojte napájecí kabel a zavolejte autorizovaný servis společnosti Electrolux.
- Nepoužívejte odvlhčovač, máte-li vlhké ruce.

- Netahejte za napájecí kabel.
- Nepijte vodu z odvlhčovače.



#### POZOR!

Vyvarujte se zranění nebo poškození spotřebiče nebo jiného majetku

- Nesměřujte proud vzduchu na krby nebo jiné zdroje tepla, jelikož by to mohlo působit náhlá vzplanutí.
- Na spotřebič nešplhejte nebo na něj nepokládejte předměty.
- Nevěste na spotřebič jiné předměty.
- Na spotřebič nepokládejte nádoby s kapalinami.
- Odvlhčovač vypněte u zdroje napájení, když jej nebudete po delší dobu používat.
- Spotřebič provozujte se vzduchovým filtrem na svém místě.
- Neblokujte nebo nezakrývejte mřížku přívodu vzduchu, oblast výpusti vzduchu nebo otvory výpustí.
- Ujistěte se, že se jakékoliv elektrické/elektronické vybavení nachází jeden yard od spotřebiče.
- V blízkosti spotřebiče nepoužívejte či neskladujte hořlavé plyny.

## 3. PŘED PRVNÍM POUŽITÍM

### 3.1 Volba umístění

#### Důležité upozornění

1. Odvlhčovač je nutné provozovat v uzavřeném místě, aby byl co nejúčinnější. Zavřete všechny dveře, okna a ostatní venkovní otvory do místnosti. Účinnost odvlhčovače

závisí na úrovni, kterou vlhký vzduch vstupuje do místnosti.

2. Umístěte odvlhčovač na místo, které neomezuje proudění vzduchu skrze přední stranu spotřebiče.
3. Odvlhčovač pracující ve sklepech bude mít malý nebo žádný účinek na vysoušení vedlejších uzavřených

skladovacích prostor, jako např. komor, pokud tam není adekvátní oběh vzduchu do a ven z oblasti. Pro zajištění uspokojivého vysoušení může být zapotřebí do takovéto uzavřené oblasti instalovat druhý odvlhčovač.

4. Odvlhčovač je nutné instalovat na rovné podlaze, která jej podepře i s plným kbelíkem vody.
5. Kolem odvlhčovače by měl být volný prostor minimálně 12 palců.

## 3.2 Jak to funguje

Když spotřebič spustíte, ventilátor začne vést vlhký vzduch přes odvlhčovací

cívky. Tyto cívky kondenzují nebo odstraňují vlhkost ze vzduchu a do místnosti proudí zpět suchý, teplý vzduch. Odstraněná vlhkost ze vzduchu se sbírá v kbelíku na přední straně odvlhčovače. Tento spotřebič je navržen k provozu mezi 5 °C (41 °F) a 35 °C (96 °F). Spotřebič nebude fungovat správně, pokud je teplota mimo tento teplotní rozsah, nebo výkon spotřebiče zásadně klesne. „Kompresorový“ okruh je vybaven automatickým 3minutovým odloženým startem, pokud je zařízení rychle vypnuto a zapnuto. To brání přehřívání kompresoru a možnému sepnutí jističe. Ujistěte se, že je nádrž správně osazena, jinak se spotřebič nezapne.

# 4. PROVOZNÍ POKYNY

## 4.1 Připojte spotřebič k napájení

Nechte spotřebič dosáhnout teploty místnosti, než jej uvedete do provozu. Spotřebič musí být umístěn vzpřímeně alespoň hodinu, než jej uvedete do provozu.

K započetí provozu odvlhčovače se řiďte těmito kroky:

1. Zapojte napájecí kabel do řádně uzemněné zásuvky 220-240 V AC.
2. Pokud svítí kontrolka PLNÝ KBELÍK, odstraňte a vylijte kbelík a namontujte jej zpět, aby se vyresetoval plovákový spínač.

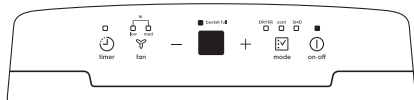

## 4.2 Spuštění v nepřetržitém režimu

1. Stiskněte tlačítko ZAP/VYP.
2. Stiskněte tlačítko režimu, dokud se nerozsvítí kontrolka nepřetržitého režimu.

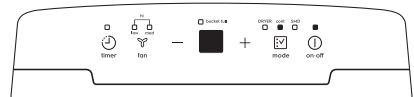

## 4.3 Nastavení požadované vlhkosti

Po několika málo dnech, když relativní vlhkost ustoupila, stiskněte tlačítko VLHKOST **—** nebo **+** k volbě hodnoty mezi 35 % a 85 %, aby byla udržována komfortní vlhkost v místnosti. Dalším stisknutím tlačítka **—** nebo **+** změníte volbu vlhkosti ve zvyšujících se krocích po 5 %. Poté, co jste nastavili požadovanou vlhkost, displej zobrazí aktuální vlhkost v místnosti.



## 4.4 Změna rychlosti ventilátoru

Tlačítko ventilátoru můžete použít ke změně rychlosti ventilátoru na nízký, střední a vysoký výkon. Při vysoké rychlosti ventilátoru se rozsvítí obě kontrolky nad tlačítky nízkého a středního výkonu. Vyšší rychlost ventilátoru má za následek rychlejší odstraňování vlhkosti.





## 4.5 Režim SMD

V režimu inteligentního odvlhčování (SMD) bude spotřebič automaticky řídit vlhkost místnosti v komfortním rozsahu 45 % až 55 % v závislosti na teplotě místnosti. Funkce nastavení vlhkosti bude neplatná. K zapnutí režimu SMD stiskněte tlačítko režimu, [v] dokud se nerozsvítí kontrolka SMD. Během režimu SMD je vlhkost řízena spotřebičem automaticky, není tak zapotřebí ručně měnit nastavení vlhkosti.

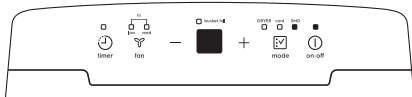

## 4.6 Režim vysoušení

Spotřebič může dosáhnout MAXIMÁLNÍHO výkonu odvlhčování, když pracuje v režimu vysoušení. Rychlost ventilátoru je fixovaná na vysoké rychlosti. Úroveň vlhkosti je automaticky řízena podle aktuální vlhkosti v místnosti.

K zapnutí režimu vysoušení stiskněte tlačítko režimu, [v] dokud se nerozsvítí kontrolka vysoušení.

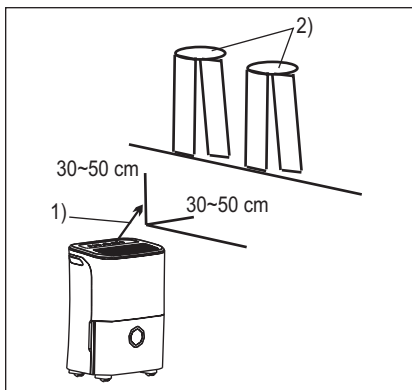

- 1) Směr proudění vzduchu;
- 2) Mokrě oděvy.

### POZNÁMKA:

- Režim vysoušení je nutné provozovat v uzavřené místnosti, neotvírejte dveře a okna.
- Pro nejúčinnější odvlhčování nejprve vyždímejte mokré oděvy.

- Ujistěte se, že vzduch proudí na mokré oděvy dle obrázku níže.
- U silných nebo těžkých mokrých oděvů nemusí jít dosáhnout nejúčinnějšího odvlhčování.



### POZOR!

- Nezakrývejte výpust' vzduchu spotřebiče oděvy. Může to způsobit nadměrné zahřívání, požár nebo poruchu spotřebiče.
- Nedávejte mokré oděvy na horní část spotřebiče a nenechte kapat vodu na spotřebič. Mohlo by dojít k úrazu elektrickým proudem, povrchovému svodu nebo poruše spotřebiče.

## 4.7 Jak používat funkci časovače

Funkce ČASOVAČE vám umožňuje buď odložit spuštění nebo odložit vypnutí spotřebiče volbou v rozsahu 0,5 až 24 hodin.

Když je spotřebič zapnutý, stiskněte tlačítko Časovač (⌚) a rozsvítí se kontrolka časovače. Značí, že se spustil program Automatického vypnutí. Když je spotřebič vypnutý, stiskněte tlačítko Časovač a rozsvítí se kontrolka časovače. Značí, že se spustila funkce Automatického spuštění.

Stiskněte nebo podržte tlačítko **+** nebo **-** pro změnu Automatického času ve vzestupných krocích po 0,5 hodině až do celkových 10 hodin a poté ve vzestupných krocích po 1 hodině až do celkových 24 hodin. Ovládání bude odpočítávat čas zbývající do spuštění. Zvolený čas bude zaregistrován za pět sekund a systém se automaticky vrátí zpět na zobrazení předchozího nastavení vlhkosti. ZAPNUTÍ nebo VYPNUTÍ spotřebiče nebo úprava časovače na 0,0 zruší funkci automatického spuštění/vypnutí. Když LED displej zobrazí kód P2, funkce automatického spuštění/vypnutí se také zruší.

### POZNÁMKA:

- Před zadáním nastavení ČASOVAČE se ujistěte, že je spotřebič napájen.
- Před zadáním nastavení ČASOVAČE se ujistěte, že nejprve nastavíte

požadovanou vlhkost místnosti stisknutím tlačítka VLHKOSTI nebo jiných tlačítek.

## 4.8 Poruchové kódy

**AS-** Chyba snímače vlhkosti--Vypojte spotřebič ze zásuvky a zapojte jej zpět. Pokud stále dochází k chybě, zavolejte do servisu.

**ES-** Chyba snímače teploty--Vypojte spotřebič ze zásuvky a zapojte jej zpět. Pokud stále dochází k chybě, zavolejte do servisu.

**P2-** Kbelík je plný nebo není ve správné poloze--Vyprázdněte kbelík a vraťte jej do správné polohy.

## 4.9 Odstranění zachycené vody

Existují dva způsoby, jak odstranit zachycenou vodu.

### Použijte kbelík

Když je spotřebič vypnutý a kbelík je plný, spotřebič 8krát zapípá a bude blikat kontrolka Plného kbelíku, digitální displej zobrazí P2.

Když je spotřebič zapnutý a kbelík je plný, kompresor se vypne a ventilátor se po 30 sekundách vypne pro vysušení vody z kondenzátoru, spotřebič poté 8krát zapípá a bude blikat kontrolka Plného kbelíku, digitální displej zobrazí P2. K odstranění zachycené vody z kbelíku se řiďte níže uvedenými kroky:

1. Pevně uchopte levé a pravé držadlo a poté lehce povytáhněte kbelík ven.

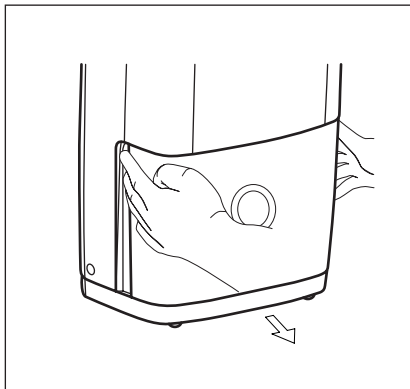

2. Podržte obě strany kbelíku rovnoměrnou silou a vytáhněte jej ze spotřebiče.

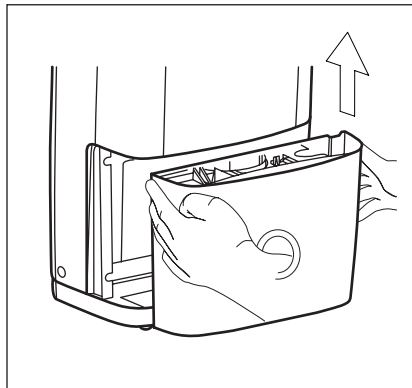

3. Vodu vylijte a vraťte kbelík. Kbelík musí být na místě a bezpečně usazen, aby mohl odvlhčovač fungovat.

Spotřebič se restartuje, když je kbelík zpět ve své správné poloze.

- Nádrž nepokládejte na podlahu, protože dno kbelíku není rovné. Kbelík jinak spadne a rozlije se voda.
  - Když vyjímáte kbelík, nedotýkejte se žádných součástí uvnitř spotřebiče. Může to poškodit spotřebič.
  - Ujistěte se, že na kbelík tlačíte šetrně při vkládání do spotřebiče. Nárazem kbelíku do čehokoliv, nebo když jej bezpečně nezatačíte, můžete způsobit nefunkčnost spotřebiče.
- Vylijte vodu z kbelíku. Voda není pitná a nelze ji použít k pití.

### Nepřetržitě vypouštění

Vodu lze automaticky vyprazdňovat do podlažního odtoku připojením vodovodní hadice ke spotřebiči (není součástí dodávky).

1. Odřízněte kryt ze zadní hadicové výpusti.
2. Nasuňte vypouštěcí hadici (o vnitřním průměru 13,5 mm) na vypouštěcí spojku spotřebiče. Ujistěte se, že je hadice pevně připojena, aby nedocházelo k únikům.
3. Nasměrujte hadici směrem k výpusti a ujistěte se, že není nijak přehnutá, což by mohlo zastavit odtok vody.
4. Vložte konec hadice do výpusti a ujistěte se, že je konec hadice v jedné

rovině nebo směruje dolů, aby mohla voda hladce odtékat.

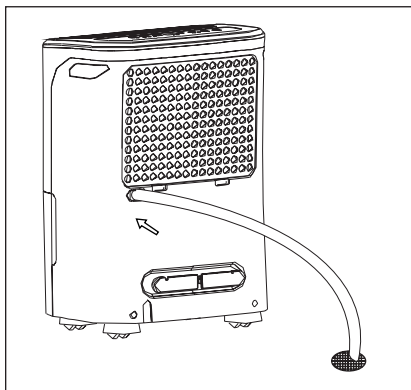

- Zkontrolujte těsnění mezi hadicí a vypouštěcí spojkou. Pokud je zde malý únik, vyměňte těsnění hadice a hadici opět utáhněte.
- Pokud není zvolen režim nepřetržitého vypouštění, vypouštěcí víčko musí být bezpečně našroubováno, aby se zabránilo únikům.

## 5. ČIŠTĚNÍ A ÚDRŽBA

### 5.1 Čištění filtru



#### VÝSTRAHA!

Před čištěním spotřebiče se ujistěte, že jste jej odpojili od zdroje napájení.

#### 1. Vyčistěte mřížku a skříň

- Použijte vodu a slabý mycí prostředek. Nepoužívejte bělidla či drsné čisticí prostředky.
- Nestříkejte vodu přímo na hlavní jednotku. Mohlo by to způsobit zásah elektrickým proudem, chátřání izolace nebo způsobit korozi spotřebiče.
- Nasávání vzduchu a vypouštěcí mřížky se snadno zašpiní, použijte proto k jejich vyčištění nástavec vysavače nebo kartáč.

#### 2. Vyčistěte kbelík

Každých několik týdnů vyčistěte kbelík, abyste zabránili růstu plísní a bakterií. Z části naplňte kbelík čistou vodou a přidejte trochu slabého mycího prostředku. Několikrát jej promíchejte v kbelíku, vylijte a propláchněte.

**POZNÁMKA:** K čištění kbelíku nepoužívejte myčku nádobí. Po vyčištění musí být kbelík na místě a bezpečně usazen, aby mohl odvlhčovač fungovat.

#### 3. Vyčistěte vzduchový filtr

Vzduchový filtr za přední mřížkou by se měl kontrolovat a čistit alespoň každých 30 dní či v případě potřeby častěji.

#### POZNÁMKA: FILTR NEPROPLACHUJTE NEBO NEVKLÁDEJTE DO AUTOMATICKÉ MYČKY NÁDOBÍ.

- Uchopte poutko na filtru a vytáhněte jej směrem vzhůru a poté jej vytáhněte dle níže uvedeného vyobrazení.

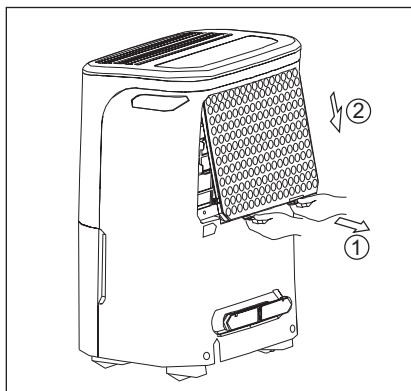

- Filtr vyčistěte teplou vodou s mycím prostředkem. Opláchněte jej a nechte usušit, než jej vrátíte zpět. Nečistěte filtr v myčce nádobí.

- c. Vložte vzduchový filtr do spotřebiče zespodu směrem nahoru.
4. Nainstalujte zpět filtr a poté vraťte kbelík.

**POZNÁMKA:** Filtr vložte s jeho přední stranou směrem ven.



**POZOR!**  
NEPROVOZUJTE odvlhčovač bez filtru, protože by jej nečistoty a vlákna ucply a snížily jeho výkon.

## 6. CO DĚLAT, KDYŽ...

Předtím, než se obrátíte na servis, si projděte tento seznam. Může vám ušetřit čas a výdaje. Tento seznam zahrnuje běžné jevy, které nejsou způsobeny

špatným dílenským zpracováním nebo špatnými materiály použitými v tomto spotřebiči.

Stav	Řešení
Odvlhčovač nefunguje	Byla odpojena síťová zástrčka. Zástrčku zasuňte pevně do síťové zásuvky.
	Došlo ke spálení domovní pojistky nebo sepnutí jističe. Vyměňte pojistku za zpoždovaný typ nebo přepněte jistič.
	Bylo dosaženo vámi zvoleného stupně suchosti. Odvlhčovač se automaticky vypne, když bylo ze vzduchu odstraněno zvolené množství vlhkosti. Pokud chcete odstranit více vlhkosti, zvolte NEPŘETRŽITÝ režim pomocí tlačítka vlhkosti nebo ovladače. Po spuštění odvlhčovače resetujte ovládání na požadované nastavení.
	Kbelík není správně nainstalován. Viz „Odstranění zachycené vody“.
	Voda v kbelíku dosáhla přednastavené hladiny. Odvlhčovač se automaticky vypne, pokud nastane tento stav. Vyprázdněte kbelík a vraťte jej zpět na místo.
	Odvlhčovač není zapnutý. Zapněte spotřebič.
	Svítil kontrolka PLNÝ KBELÍK. Odstraňte kbelík, vyprázdněte vodu a správně jej vraťte zpět.

Stav	Řešení
Odvlhčovač pracuje příliš mnoho	<p data-bbox="602 132 994 204">Okna či dveře poblíž odvlhčovače jsou otevřená ven. Zavřete všechna okna nebo dveře ven.</p> <p data-bbox="602 220 1028 292">Oblast k odvlhčení je příliš veliká. Obratťe se na svého prodejce, zda je kapacita adekvátní.</p> <p data-bbox="602 308 1028 515">Pohyb vzduchu odvlhčovačem je zablokovaný. Mřížka může být zašpiněná. K vyčištění mřížky použijte kartáčový nástavec vysavače. Viz část „Čištění a údržba“. Odvlhčovač musí být umístěn v prostoru, který neomezuje proudění vzduchu na zadní cívku nebo ven z přední mřížky.</p> <p data-bbox="602 531 994 627">Odvlhčovač byl nedávno nainstalován nebo restartován. Čím vyšší je vlhkost v místnosti, tím déle bude odvlhčovač pracovat.</p> <p data-bbox="602 643 1028 738">Odvlhčovač je v NEPŘETŘŽITÉM režimu a zůstane zapnutý v tomto režimu, použijte tlačítko vlhkosti nebo ovladač k nastavení vyššího stupně RH%.</p>
Odvlhčovač pracuje, ale místnost není dostatečně suchá.	<p data-bbox="602 762 1028 882">Nastavení vlhkosti je příliš vysoké. Stiskněte tlačítko VLHKOSTI nebo otočte ovladačem na nižší nastavení nebo pro maximální suchost zvolte NEPŘETŘŽITÝ režim.</p> <p data-bbox="602 898 1016 994">Odvlhčovač byl nedávno nainstalován nebo restartován. Čím vyšší vlhkost vzduchu v místnosti, tím déle bude trvat, než bude místnost suchá.</p> <p data-bbox="602 1010 1028 1106">Odvlhčovač nemá dostatečný volný prostor k provozu. Proudění vzduchu na přední mřížku je zablokované. Viz „Volba umístění“.</p> <p data-bbox="602 1121 1028 1217">Teplota místnosti je příliš nízká. Spotřebič nebude pracovat uspokojivě, pokud je teplota místnosti nižší než 5 °C (41 °F). Viz „Provozní podmínky“.</p> <p data-bbox="602 1233 960 1297">Viz příčiny v rámci ODVLHČOVAČ PRACUJE PŘÍLIŠ MNOHO.</p>
Na cívkách nad kbelíkem se objeví námraza.	<p data-bbox="602 1313 1028 1409">Odvlhčovač byl nedávno zapnut. Jedná se o normální jev, protože chladivo proudí cívkami. Námraza obvykle zmizí během 60 minut.</p>

Stav	Řešení
Hlučný ventilátor.	Teplota místnosti je příliš nízká. Všechny modely budou uspokojivě pracovat při teplotách vyšších než 5 °C (41 °F). Vzduch proudí odvlhčovačem. Jedná se o normální zvuk.

## 7. POZNÁMKY K OCHRANĚ ŽIVOTNÍHO PROSTŘEDÍ

Recyklujte materiály označené symbolem . K recyklaci vložte balení do příslušných nádob. Pomáhejte chránit životní prostředí a lidské zdraví a recyklovat elektrické a elektronické spotřebiče určené k likvidaci. Spotřebiče označené příslušným symbolem

nelikvidujte  spolu s domovním odpadem. Spotřebič odevzdejte v místním sběrném dvoře nebo kontaktujte místní úřad.

## INDHOLD

1. SIKKERHEDSOPLYSNINGER.....	56
2. ANVISNINGER VEDR. SIKKERHED .....	60
3. FØR IBRUGTAGNING.....	60
4. BETJENINGSVEJLEDNING.....	61
5. VEDLIGEHOLDELSE OG RENGØRING .....	64
6. HVIS NOGET GÅR GALT.....	65
7. MILJØHENSYN .....	67

## VI TÆNKER PÅ DIG

Tak for dit køb af et Electrolux-apparat. Du har valgt et produkt, som giver dig årtiers professionel erfaring og innovation på én gang. Genialt og elegant. Det er designet med dig i tankerne. Så uanset hvornår du bruger det, kan du være sikker på, at du får fantastiske resultater hver gang.

Velkommen til Electrolux.

### Besøg vores websted for at:



Få rådgivning, brochurer, fejlfinding, serviceinformation:  
**www.electrolux.com**



Registrere dit produkt for bedre service:  
**www.registerelectrolux.com**



Købe tilbehør, forbrugsvarer og originale reservedele til dit apparat:  
**www.electrolux.com/shop**

## KUNDEPLEJE OG SERVICE

Brug altid originale reservedele.

Sørg for at have følgende data tilgængelig, når du kontakter vores autoriserede servicecenter: Model, PNC, serienummer.

Du finder oplysningerne på maskinens typeskilt.

 Advarsel/Forsigtig-Sikkerhedsanvisninger.

 Generelle oplysninger og gode råd.

 Miljøoplysninger.

Ret til ændringer uden varsel forbeholdes.

# 1. ⚠️ SIKKERHEDSOPLYSNINGER

I denne BRUGERVEJLEDNING finder du specifikke betjeningsvejledninger til din model. Brug kun affugteren som beskrevet i denne BRUGERVEJLEDNING. Vejledningen dækker ikke alle de mulige forhold og situationer, der kan opstå. Udvis sund fornuft og forsigtighed, når du installerer, betjener og vedligeholder apparatet.



## ADVARSEL!

Undgå fare for brand eller elektrisk stød. Tilslut ikke en forlængerledning eller et adapterstik. Fjern ikke nogen stikben fra netledningen.

- Jordstikbenet må under ingen omstændigheder skæres, fjernes eller omgås.

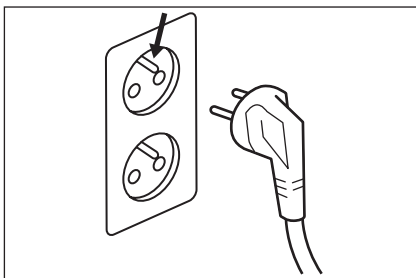

- Opbevar, eller brug ikke benzin eller brændbare dampe og væsker i nærheden af dette eller andre apparater. Læs produktmærkaterne vedrørende brændbarhed og andre advarsler.
- Hæld vandet ud af spanden. Det er ikke drikkevand og må ikke drikkes.

### 1.1 Sikkerhed for børn og andre udsatte personer



## ADVARSEL!

Risiko for kvælning, personskade eller permanent invaliditet.

- Apparatet kan bruges af børn fra 8 år og opefter samt af personer med nedsat fysisk, sensorisk eller psykisk funktionsevne, eller som mangler den nødvendige erfaring eller viden, hvis de er



under opsyn eller er blevet instrueret i at bruge apparatet på en sikker måde samt forstår de medfølgende farer.

- Børn må ikke lege med apparatet.
- Rengøring og vedligeholdelse må ikke udføres af børn uden overvågning.

## 1.2 Elektriske oplysninger







### **ADVARSEL!**

Undgå fare for brand eller elektrisk stød.

- Hvis du er i tvivl, om stikket er tilstrækkeligt jordet eller beskyttet med en sikring af forsinkelstypen eller afbryder, skal du få en kvalificeret elektriker til at installere den korrekte type stikkontakt i henhold til det nationale elektriske kodeks samt gældende lokale kodekser og forordninger. Tilslut ikke en forlængerledning eller et adapterstik.
- Kobl aldrig affugteren fra nettet ved at trække i netledningen. Tag altid godt fast i selve stikket, og træk det lige ud af kontakten.
- Klem, bøj eller slå ikke knuder på netledningen.
- Hvis netledningen er beskadiget, skal den af sikkerhedsgrunde udskiftes af producenten, dennes serviceværksted eller en tekniker med tilsvarende kvalifikationer.
- Apparatet skal installeres iht. Stærkstrømsreglementets bestemmelser.
- Sikringen er 250 V 3,15 A, keramisk type.

## 1.3 Forsigtighedsregler

Symbol	Bemærk	Forklaring
	ADVARSEL	Symbolet viser, at udstyret anvender et brandbart kølemiddel. Hvis der lækker kølemiddel og det eksponeres for en ekstern antændelseskilde, er der risiko for brand.
	BEMÆRK	Symbolet viser, at betjeningsvejledningen skal læses nøje.
	BEMÆRK	Symbolet viser, at servicepersonalet skal håndtere udstyret med henvisning til installationsvejledningen.
	BEMÆRK	Symbolet viser, at informationen er tilgængelig såsom i betjeningsvejledningen eller installationsvejledningen.

**BEMÆRK: SE TYPESKILTET FOR DEN TYPE KØLEMIDDEL GAS, DER ANVENDES I DIN APPARAT.**



### **ADVARSEL!**

Specifikke oplysninger om apparater med R290 kølemiddelgas.

- Læs grundigt alle advarslerne.
- Brug ikke redskaber til at fremskynde optøningen, medmindre de er anbefalet af producenten.
- Udstyret skal opbevares et sted uden løbende driftsrelaterede antændelseskilder (eksempelvis: åben ild, anvendt gasudstyr eller elvarmer).
- Undgå stansning eller brænding.
- Sørg for kølemiddel ikke lugter.
- Nationale gasbestemmelser skal overholdes.
- Ventilationsåbningerne må ikke blokeres.
- Apparatet skal installeres, bruges og opbevares i et område, der er større end 12 m<sup>2</sup>.
- Dette apparat indeholder et vist antal gram (se mærkaten på bagsiden af enheden) af R290-kølemiddelgas.

- R290 er en kølemiddelgas, der overholder de europæiske miljødirektiver. Pas på ikke at punktere nogen del af kølekredsløbet.
- Hvis apparatet installeres, betjenes eller opbevares i et uventileret område, skal lokalet være udformet til at forhindre akkumulering af kølevæskelækage, der medfører risiko for brand eller eksplosion på grund af tænding af kølemidlet forårsaget af elektriske ovne, komfurer eller andre antændelseskilder.
- Apparatet skal opbevares på en sådan måde, at mekanisk fejl undgås.
- Enhver, som arbejder med eller åbner kølemiddelkredsløbet, skal have gyldigt certifikat fra et branchegodkendt organ, med autorisation til sikker håndtering af kølemiddel ifølge specifikationer, der er anerkendte for branchen.
- Service skal kun udføres ifølge udstyrsproducentens vejledning. Vedligeholdelse og reparation kræver assistance fra fagfolk uddannet i brugen af brandbart kølemiddel.

## 1.4 Yderligere oplysninger

### **Transport af udstyret indeholdende brandbart kølemiddel**

Se transportbestemmelserne.

### **Markering af udstyr med skiltning**

Se lokale bestemmelser.

### **Bortskaffelse af udstyr med brandbart kølemiddel**

Se nationale bestemmelser.

### **Opbevaring af udstyr/apparat**

Opbevaring af udstyret skal ske i overensstemmelse med producentens anvisninger.

### **Opbevaring af emballeret udstyr (som ikke er solgt)**

Lagring af emballeret (usolgt) udstyr.

Emballeringsbeskyttelse skal udføres, så mekanisk

skade på udstyret inden i emballagen ikke fører til lækage af påfyldt kølemiddel. Det maksimale antal stykker udstyr, der må opbevares sammen, fremgår af de lokale regler.

## 2. ANVISNINGER VEDR. SIKKERHED

### 2.1 Sikkerhedsforanstaltninger



#### BEMÆRK!

Undgå alvorlig ulykke eller dødsfald

- Denne affugter indeholder ingen dele, der skal serviceres af brugeren. Tilkald altid en autoriseret Electrolux-servicetekniker til reparationer.
- Kom ikke fingre eller genstande i luftudledningsområdet eller i enhedens rist.
- Start, eller stop ikke affugteren ved at trække stikket ud af kontakten eller slukke for strømmen på eltavlen.
- Skær ikke i, eller beskadig netledningen.
- Hvis netledningen beskadiges, må den kun udskiftes af en autoriseret Electrolux-tekniker.
- I tilfælde af funktionsfejl (gnister, brændt lugt, osv.) skal du stoppe driften øjeblikkeligt, trække stikket ud og ringe til en autoriseret Electrolux-servicetekniker.
- Betjen ikke affugteren med våde hænder.
- Træk ikke i netledningen.
- Drik ikke vandet fra affugteren.



#### BEMÆRK!

Undgå skade eller beskadigelse af enheden eller andre ting.

- Ret ikke luftstrømmen mod pejse eller andre varmerelaterede kilder, da det kan skabe pludselig opblussen.
- Klatr ikke op på apparatet, og anbring ikke genstande på det.
- Hæng ikke ting ned fra enheden.
- Stil ikke beholdere med væsker på enheden.
- Sluk strømkilden til affugteren, hvis den ikke skal bruges i en længere periode.
- Betjen enheden med isat luftfilter.
- Blokér, eller tildæk ikke indsuigningsristen, luftudledningsområdet og udgangsportene.
- Sørg for, at eventuelt elektrisk/elektronisk udstyr befinder sig ca. 1 meter fra enheden.
- Anvend, eller opbevar ikke brændbare gasser i nærheden af enheden.

## 3. FØR IBRUGTAGNING

### 3.1 Valg af placering

#### Vigtigt

1. Affugteren skal anvendes i et lukket område for at være maksimalt effektiv. Luk alle døre, vinduer og andre udendørs åbninger i rummet. Affugterens effektivitet afhænger af den hastighed, hvormed den nye, fugtige luft strømmer ind i rummet.
2. Placer affugteren et sted, hvor luftstrømmen ikke begrænses gennem forsiden af enheden.
3. Hvis en affugter anvendes i en kælder, tørrer den kun lidt eller slet ikke et tilstødende, lukket opbevaringsområde som f.eks. et skab, medmindre der er passende luftcirkulation ind og ud af området. Det kan være nødvendigt at montere en anden affugter

i det lukkede område for at få en tilfredsstillende tørring.

- Affugteren skal installeres på et plant gulv, som kan klare dets vægt sammen med en fyldt vandspand.
- Der skal være et frit område omkring affugteren på mindst 30 cm.

### 3.2 Sådan virker det

Når enheden startes, begynder blæserne at trække fugtig luft gennem affugtningsspolerne. Spolerne kondenseres eller trækker fugt fra luften,

og luften strømmer ind i rummet som tør, varm luft. Den fjernede fugt fra luften opsamles i en spand forrest på affugteren. Enheden er designet til at fungere mellem 5 °C og 35 °C. Enheden fungerer ikke perfekt, hvis temperaturen er uden for temperaturområdet, eller enhedens ydeevne falder betydeligt. "Kompressor"-kredsløbet har en automatisk 3 minutters udskudt start, hvis der slukkes og tændes hurtigt for enheden. Dette forhindrer overophedning af kompressoren, eller at relæet på el-tavlen slår fra. Kontrollér, at tanken er monteret korrekt, ellers tændes enheden ikke.

## 4. BETJENINGSVEJLEDNING

### 4.1 Tilslut strøm til enheden

Lad enheden nå omgivelsestemperaturen, inden den betjenes.

Enheden skal stå opret i én time, inden den tages i brug.

Følg nedenstående trin for at starte affugterens drift:

- Sæt stikket i et korrekt jordforbundet 220-240V AC.stikkontakt.
- Hvis lampen for BUCKET FULL, fjern og tøm spanden og genmonter den for at nulstille flydekontakten.

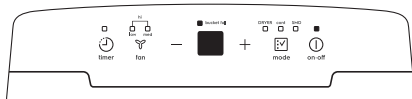

### 4.2 Vælg kontinuert tilstand

- Tryk på tænd/sluk-knappen.
- Tryk på knappen MODE, indtil indikatoren "cont" lyser.

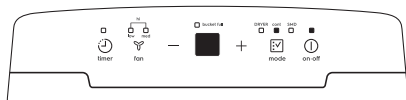

### 4.3 Vælg ønsket fugtighed

Tryk på HUMIDITY (FUGTIGHED) efter et par dage, når den relative fugtighed er blevet mindre. **-** eller **+** -knapperne for

at vælge en værdi mellem 35 % og 85 %, så rummet er behageligt fugtigt. Når der igen trykkes på **-** eller **+** -knapperne, ændres fugtighedsindstillingen i trin på 5 %. Når du har indstillet den ønskede fugtighed, vises den aktuelle rumfugtighed.



### 4.4 Skifte blæserhastighed

Du kan bruge blæserknappen  til at ændre blæserhastigheden til lav, mellem og høj. Ved begge høje blæserhastigheder lyser begge indikatorer over lav og mellem. En højere blæserhastighed betyder hurtigere fugtjernelse.

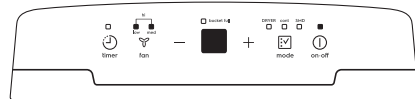

### 4.5 SMD-tilstand

I den smarte affugtertilstand kan enheden automatisk kontrollere fugtigheden i lokalet i det behagelige område 45%~55% ifølge lokalets temperatur. Fugtighedsindstillingen vil ikke virke. Du kan aktivere SMD-funktion ved at trykke på tilstandsknappen  til SMD-indikatoren lyser.

I SMD-funktion styres fugtigheden af enheden automatisk og du behøver ikke ændre indstillingen manuelt.

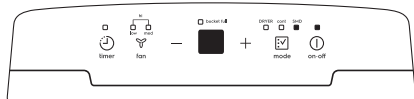

## 4.6 Tørring

Enheden kan nå MAX affugtningseffektivitet, når den tørrer. Blæserhastigheden er fast på hurtig blæserhastighed. Fugtighedsniveauet styres automatisk ifølge lokalets fugtighed.

Du kan aktivere tørrefunktion ved at trykke på tilstandsknappen  til tørreindikatoren lyser

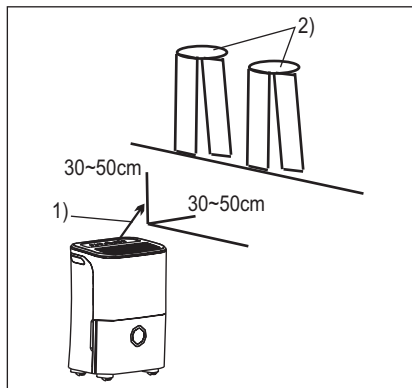

1) Retning af luftstrømmen; 2) Vådt tøj.

### BEMÆRK:

- Tørrefunktionen skal anvendes i et lukket lokalet, du må ikke åbne døre og vinduer.
- Du opnår den mest effektive affugtning ved først at dehydrere vådt tøj.
- Sørg for at luftstrømmen vender mod det våde tøj som vist i billedet herunder.
- Tykt og tungt vådt tøj affugtes måske ikke mest effektivt.



### BEMÆRK!

- Du må ikke dække luftudgangen på enheden med dit tøj. Det kan skabe for meget varme, brand eller funktionsfejl.

- Du må ikke placere vådt tøj oven på enheden og der må ikke komme vand ind i enheden. Det kan medføre funktionsfejl, krympning eller elektrisk støt

## 4.7 Om at bruge timerfunktionen

Med TIMER-funktionen kan du enten Delay Start (Udskyde Start) eller Delay Stop (Udskyde Stop) af enheden i 0,5 til 24 timer.

Når enheden er tændt, trykkes på Timer -knappen og Timer-indikatoren lyser. Det betyder, at Auto Stop er aktiveret. Når enheden er slukket, trykkes på Timer og timeren lyser. Det betyder, at Auto Start er aktiveret.

Tryk og hold på **+** eller **-**-knappen for at ændre autotimeren for udskudt tid med trin på 0,5 time op til 10 timer og derefter med trin på 1 time op til 24 timer. Kontrollen tæller den resterende tid ned til start.

Den valgte tid registreres inden 5 sekunder og systemet vender tilbage automatisk og viser den tidligere fugtighedsindstilling.

Ved at slå enheden TIL eller FRA når som helst eller indstille timeren til 0,0 annulleres autostart/stop-funktionen. Når LED-display-vinduet viser koden P2, bliver autostart/stop også annulleret.

### BEMÆRK:

- Inden du begynder at indstille TIMEREN, skal du kontrollere, at enheden forsynes med strøm.
- Inden du vælger TIMER, skal du trykke på HUMIDITY (FUGTIGHED), ellers indstiller knappen først én ønsket rumfugtighed.

## 4.8 Fejlkoder

**AS-** Fejl i fordampertemperatursensor- Træk enhedens stik ud, og sæt det i igen. Ring til service, hvis fejlen gentager sig.

**ES-** Fejl i temperatursensor- Træk enhedens stik ud, og sæt det i igen. Ring til service, hvis fejlen gentager sig.

**P2-** Spanden er fuld eller spanden er ikke korrekt placeret-- Tøm spanden og placer den korrekt.

## 4.9 Fjernelse af det opsamlede vand

Der er to måder til at fjerne opsamlet vand på.

### Brug spanden

Når enheden er slukket, såfremt spanden er fuld, bipper enheden 8 gange og indikator for fuld spand lyser, der står P2 i det digitale display.

Når enheden er tændt, såfremt spanden er fuld, slukkes kompressoren og blæseren slukkes efter 30 sekunder for at tørre vandet i kondensatoren, så bipper enheden 8 gange og indikatoren for fuld spand blinker, og det digitale display viser P2.

Følg processen herunder og fjern det opsamlede vand i spanden:

1. Tag godt fat i venstre og højre håndtag, træk spanden lidt ud.

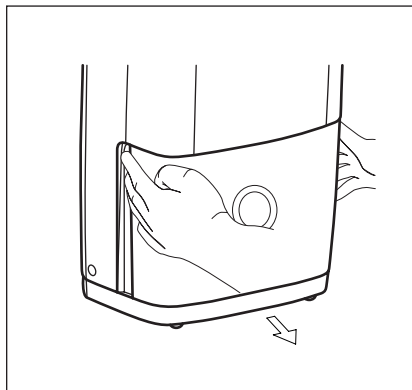

2. Hold begge sider af spanden med samme styrke og træk den ud af enheden.

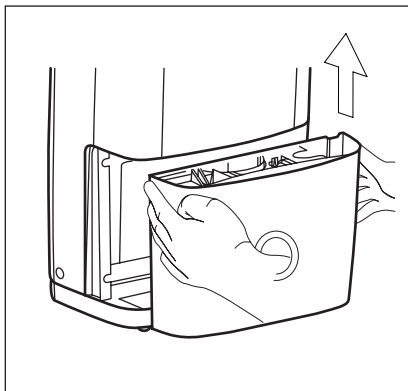

3. Kast vand væk og udskift spanden. Spanden skal være placeret korrekt og sikkert for, at affugteren virker.

Enheden genstarter, når spanden igen er placeret korrekt.

- Du må ikke placere tanken på gulvet, idet bunden er ujævn. Ellers kan den vælte og vandet løber ud.
- Når du fjerner spanden, må du ikke røre ved indersiden af enheden. Gør du det, kan det beskadige produktet.
- Sørg for at skubbe spanden forsigtigt på plads ind i enheden. Slår du spanden mod noget eller skubber du den ikke korrekt på plads, kan det betyde, at enheden ikke virker.

Hæld vandet ud af spanden. Det er ikke drikkevand og må ikke drikkes.

### Kontinuerligt afløb

Vandet kan tømmes automatisk i gulvafløb ved at tilslutte en vandslange (medfølger ikke).

1. Tag coveret af udgangen af tilbageløbsslagen.
2. Isæt en afløbsslange (ID = 13,5 mm) på enhedens afløbsstykke. Sørg for, at slangen sidder godt fast, så der ikke opstår lækager.
3. Vend slangen mod afløbet, mens du sørger for, at der ikke er knæk, som blokerer vandstrømmen.
4. Anbring den ene ende af slangen i afløbet, og sørg for, at slangens ende er vandret eller nedadrettet, så vandet kan strømme frit ud.

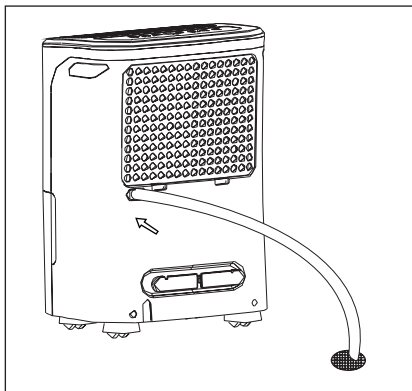

- Kontrollér tætningen mellem slangen og dræntilslutningen. Hvis der er en lille utæthed, skal du udskifte slangens pakning og stramme slangen igen.
- Hvis du ikke vælger kontinuerlig tømning, skal du skrue drænproppen godt fast for at forhindre udsving.

## 5. VEDLIGEHOLDELSE OG RENGØRING

### 5.1 At rense filteret



#### ADVARSEL!

Inden rensning af enheden skal du sørge for at afbryde enheden fra strømkilden.

#### 1. Rengør gitter og holder

- Brug vand og mildt vaskemiddel. Brug ikke blegemiddel eller slibemiddel.
- Sprøjt ikke vand direkte på enheden. Gør du det, kan det forårsage elektrisk stød, forringe isoleringen og eller forårsage rust af enheden.
- Luftindgangen og udgangsgitter bliver let snavsnet, så brug støvsuger eller børste til rengøring.

#### 2. Brug spanden

Med få ugers mellemrum rengøres spanden for at forhindre dannelsen af mug, skimmel og bakterier. Fyld spanden halvt med rent vand og kom lidt mildt vaskemiddel i. Rør det rundt i spanden, tøm og skyl.

**BEMÆRK:** Du må ikke vaske spanden op i vaskemaskinen. Efter rengøring skal spanden være placeret korrekt og sikkert for, at aflugteren virker.

#### 3. Rengør luftfilteret

Luftfilteren bag forgitteret skal kontrolleres og renses mindst efter 30 dage eller oftere efter behov.

**BEMÆRK: DU MÅ IKKE SKYLLE FILTERET ELLER VASKE DET I OPVASKEMASKINEN.**

- Tag fat i filtertappen og træk op, træk ud som vist nedenfor.

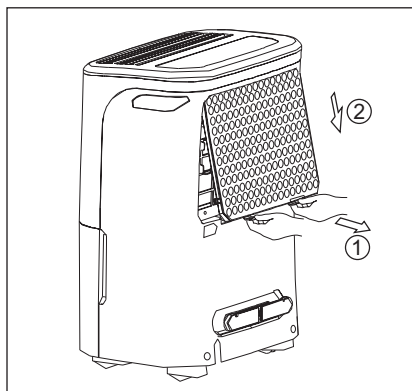

- Rengør det store filteret med varmt sæbevand. Skyl og lad filteret tørre før det monteres igen. Filteret må ikke vaskes i opvaskemaskine.
- Isæt luftfilteret i enheden nedfra og opad.



4. Genmonter filteret, og sæt spanden på plads.

**BEMÆRK:** Isæt filteret med forsiden udad.



**BEMÆRK!**

DU MÅ IKKE betjene affugteren uden filter, idet snavs og fnug stopper til og reducerer effektiviteten.

## 6. HVIS NOGET GÅR GALT...

Gennemgå listen, inden du tilkalder service. Det kan spare dig tid og penge. Listen omfatter almindeligt

forekommende hændelser, som ikke skyldes fejl i forarbejdning eller materialer på apparatet.

Tilfælde	Opløsning
Affugteren virker ikke.	Stikket er ikke indsat i stikkontakten. Sæt stikket helt ind i stikkontakten.
	Sikringen er sprunget, eller relæet på el-tavlen er slået fra. Udskift sikringen med en af forsinkelsestypen, eller slå afbryderen til igen.
	Det valgte tørhedsniveau er nået. Affugteren slukker automatisk, når den indstillede fugtmængde er fjernet fra luften. Hvis du vil fjerne mere fugt, skal du vælge CONTINUOUS (KONTINUERLIG) ved hjælp af fugtighedsknappen eller håndtaget. Når affugteren er startet, skal du nulstille kontrolenheden til den ønskede indstilling.
	Spanden er ikke monteret rigtigt. Se "Fjernelse af det opsamlede vand".
	Vandet i spanden har nået det forudindstillede niveau. Affugteren slukker automatisk, når det sker. Tøm spanden, og sæt den på plads igen.
	Affugteren er ikke tændt. Tænd enheden.
	Lampen for BUCKET FULL (FYLDT SPAND) lyser. Fjern spanden, tøm vandet, og sæt den på plads igen.
Affugteren kører for meget	Der er åbne vinduer eller døre i nærheden af affugteren. Luk alle vinduer og døre.
	Området, der skal affugtes, er for stort. Kontrollér sammen med din forhandler for at se, om der er tilstrækkelig kapacitet.
	Luftgennemstrømningen i affugteren er blokeret. Risten kan være snavset. Brug den medfølgende børste eller en støvsuger til at rengøre risten. Se "Rengøring og vedligeholdelse. Affugteren skal placeres på et sted, som ikke begrænser luftstrømmen til den bageste spole eller ud af den forreste rist.
	Affugteren er monteret eller genstartet for nyligt. Jo højere fugtigheden er i rummet, desto længere tid kører affugteren.
Affugteren er i CONTINUOUS (KONTINUERLIG) tilstand og bliver i denne tilstand. Brug fugtighedsknappen eller håndtaget til at indstille den relative fugtighedsprocent til et højere niveau.	

Tilfælde	Opløsning
Affugteren virker, men rummet er ikke tørt nok.	Fugtighedsindstillingen er for høj. Tryk på knappen HUMIDITY (FUGTIGHED), eller drej håndtaget for at sænke indstillingen, eller vælg CONTINUOUS (KONTINUERLIG) for maksimal tørhed.
	Affugteren er monteret eller genstartet for nyligt. Jo højere fugtighed, der er i rummet, desto længere tid tager det for rummets luft at blive tør.
	Affugteren har ikke tilstrækkelig fri plads til at fungere. Luftstrømmen til den forreste rist er blokeret. Se "Valg af placering".
	Omgivelsestemperaturen er for lav. Enheden fungerer ikke tilfredsstillende, hvis omgivelsestemperaturen er under 5 °C. Se "Driftsbetingelser".
der er rim på spoleren over spanden.	Se årsager under AFFUGTEREN KØRER FOR MEGET.
Blæserstøj.	Affugteren er tændt for nyligt. Det er normalt, fordi kølemidlet strømmer gennem spolen. Rimen forsvinder inden for 60 minutter.
	Omgivelsestemperaturen er for lav. Alle modeller fungerer tilfredsstillende ved temperaturer over 5 °C.  Luften strømmer gennem affugteren. Det er en normal lyd.

## 7. MILJØHENSYN

Genbrug materialer med symbolet . Bortskaf emballagen i passende affaldsbeholdning til genbrug. Hjælp med at beskytte miljøet og menneskelig sundhed samt at genbruge affald af elektriske og elektroniske apparater.

Bortskaf ikke apparater, der er mærket med symbolet,  sammen med husholdningsaffaldet. Lever produktet tilbage til din lokale genbrugsplads eller kontakt din kommune.

## INHOUD

1. VEILIGHEIDSINFORMATIE .....	69
2. VEILIGHEIDSVOORSCHRIFTEN .....	73
3. VOOR HET EERSTE GEBRUIK.....	74
4. BEDIENINGSINSTRUCTIES.....	74
5. ONDERHOUD EN REINIGING.....	78
6. WAT MOET U DOEN ALS.....	78
7. MILIEUBESCHERMING .....	80

## WE DENKEN AAN U

Bedankt voor uw aankoop van een Electrolux-apparaat. U koos voor een product dat jaren professionele ervaring en innovatie bevat. Ingenieus en stijlvol en ontworpen met u in het achterhoofd. Wanneer u het gebruikt, kunt u er op vertrouwen dat u keer op keer fantastische resultaten zult krijgen.

Welkom bij Electrolux.

### Ga naar onze website voor:



Advies over gebruik, brochures, het oplossen van problemen en onderhoudsinformatie:  
**[www.electrolux.com](http://www.electrolux.com)**



Registreer uw product voor een betere service:  
**[www.registerelectrolux.com](http://www.registerelectrolux.com)**



Koop accessoires, verbruiksartikelen en originele reserveonderdelen voor uw apparaat:  
**[www.electrolux.com/shop](http://www.electrolux.com/shop)**

## KLANTENSERVICE

Gebruik altijd originele onderdelen.

Als u contact opneemt met de klantenservice zorg dat u de volgende gegevens bij de hand hebt. Model, productnummer, serienummer.

De informatie staat op het typeplaatje.

 Waarschuwing - Belangrijke veiligheidsinformatie.

 Algemene informatie en tips.

 Milieu-informatie.

Wijzigingen voorbehouden.

# 1. ⚠️ VEILIGHEIDSINFORMATIE

Deze GEBRUIKERSHANDLEIDING bevat specifieke operationele instructies voor uw model. Gebruik de ontvochtiger alleen zoals is voorgeschreven in deze GEBRUIKERSHANDLEIDING. Deze instructies zijn niet bedoeld om elke mogelijke toestand en situatie die zich kan voordoen, te bespreken. Gezond verstand en voorzichtigheid moeten worden beoefend bij de installatie, het gebruik en het onderhoud van elk toestel.



## **WAARSCHUWING!**

Voorkom gevaar voor brand of een elektrische schok. Gebruik geen verlengsnoer of adapterstekker. Verwijder geen enkele pin uit het netsnoer.

- Onder geen enkele omstandigheid mag u de aardpin knippen, verwijderen of omleiden.

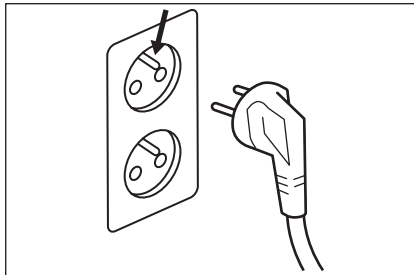

- Bewaar geen benzine of andere brandbare dampen en vloeistoffen in de buurt van dit of elk ander apparaat. Lees de productlabels voor ontvlambaarheid en andere waarschuwingen.
- Verwijder het water uit de emmer. Het water is niet drinkbaar en mag niet worden gebruikt als drinkwater.

## 1.1 Veiligheid van kinderen en kwetsbare mensen



### **WAARSCHUWING!**

Gevaar voor verstikking, letsel of permanente invaliditeit.

- Dit apparaat kan worden gebruikt door kinderen van 8 jaar en ouder en door mensen met

bepaalde lichamelijke, zintuiglijke of verstandelijke vermogens of een gebrek aan ervaring en kennis, indien zij onder toezicht staan of instructies hebben gekregen over het veilig gebruiken van het apparaat en indien zij de eventuele gevaren begrijpen.

- Kinderen mogen niet met het apparaat spelen.
- Het stofzuigen en het onderhoud door de gebruiker mogen niet worden uitgevoerd door kinderen zonder toezicht.

## 1.2 Elektrische informatie







### **WAARSCHUWING!**

Voorkom gevaar voor brand of een elektrische schok.

- Als u niet zeker weet of het stopcontact voldoende geaard of beschermd is door een tijdvertragingsekering of stroomonderbreker, laat dan een gekwalificeerd elektricien het juiste stopcontact installeren in overeenstemming met de nationale elektrische wetgeving en de van toepassing zijnde lokale regels en verordeningen. Gebruik geen verlengsnoer of adapterstekker.
- Trek de stekker van de ontvochtiger nooit uit door aan het netsnoer te trekken. Grijp de stekker altijd stevig vast en trek die rechtstreeks uit het stopcontact.
- Het netsnoer niet knellen, buigen of knopen in leggen.
- Indien het netsnoer beschadigd is, moet het worden vervangen door de fabrikant, zijn service agent of dergelijk gekwalificeerd persoon om gevaar te voorkomen.
- Het apparaat moet worden geïnstalleerd overeenkomstig de nationale regels omtrent bedrading.
- De zekering is 250V 3,15A, keramisch type.

## 1.3 Voorzorgsmaatregelen bij het gebruik

Symbool	Notitie	Uitleg
	WAARSCHUWING	Dit symbool geeft aan dat in dit apparaat een brandbaar koelmiddel wordt gebruikt. Als het koelmiddel lekt en wordt blootgesteld aan een externe ontstekingsbron, is er risico op brand.
	OPGELET	Dit symbool geeft aan dat de gebruiksaanwijzing aandachtig moet worden gelezen.
	OPGELET	Dit symbool geeft aan dat deze apparatuur moet worden gebruikt door onderhoudspersoneel, in overeenstemming met de installatiehandleiding.
	OPGELET	Dit symbool geeft aan dat er informatie beschikbaar is, bijvoorbeeld de gebruiksaanwijzing of de installatiehandleiding.

**OPMERKING: CONTROLEER OP HET PLAATJE WELK TYPE KOELGAS WORDT GEBRUIKT IN UW APPARAAT.**



### **WAARSCHUWING!**

Specifieke informatie over apparaten met R290 koelgas.

- Lees grondig alle waarschuwingen.
- Gebruik geen middelen die het ontdooien versnellen of reinigingsmiddelen anders dan de middelen die door de fabrikant worden aanbevolen.
- Het apparaat moet in een kamer worden opgeslagen zonder continu te werken en zonder ontstekingsbronnen (bijvoorbeeld: open vlammen, een werkend apparaat op gas of een werkende elektrische warmteopwekker.
- Niet doorboren of verbranden.
- Wees u ervan bewust dat koelmiddelen geen geur afgeven.
- U moet de nationale gasvoorschriften naleven.
- Houd de vereiste ventilatie-openingen altijd vrij van obstructies

- Het apparaat moet worden geïnstalleerd, gebruikt en bewaard in een ruimte die groter is dan 12 m<sup>2</sup>.
- Dit apparaat bevat een aantal grammen R290 koelgas (zie het typeplaatje op het apparaat).
- R290 is een koelgas dat voldoet aan de Europese milieuriichtlijnen. Geen enkel onderdeel van het koelcircuit mag worden doorprikt.
- Als het apparaat geïnstalleerd, gebruikt of bewaard wordt in een niet-geventileerde ruimte, moet deze ruimte ontworpen zijn om de opbouw van koelmiddellekken te voorkomen, omdat deze lekken leiden tot een risico op brand of explosies door de ontsteking van het koelmiddel, die wordt veroorzaakt door elektrische verwarming, elektrische kachels of andere ontstekingsbronnen.
- Het apparaat moet zodanig worden bewaard dat mechanische defecten worden voorkomen.
- Enige persoon die is betrokken bij werken aan of ingebruikstelling van een koelcircuit moet een actueel, geldig certificaat van een in de industrie geaccrediteerde beoordelingsinstantie bezitten, die zijn/haar competentie in het veilig hanteren van koelmiddel in overeenstemming met een in de industrie erkende beoordelingspecificatie autoriseert.
- Onderhoud mag uitsluitend worden uitgevoerd zoals aanbevolen door de fabrikant van de apparatuur. Onderhoud en reparaties waarvoor de assistentie van ander deskundig personeel nodig is, moet worden uitgevoerd onder toezicht van de persoon die competent is in het gebruik van ontvlambare koelmiddelen.

## 1.4 Extra informatie

### **Transport van apparatuur dat ontvlambaar koelmiddel bevat**

Zie de transportvoorschriften.

### **Markeren van apparatuur met behulp van signalisatie**

Zie de lokale voorschriften.



## Wegdoen van apparatuur dat ontvlambaar koelmiddel bevat

Zie de nationale voorschriften

### Opslag van apparatuur/apparaten

De opslag van apparaten moet gebeuren in overeenstemming met de instructies van de fabrikant.

### Opslag van verpakte (onverkochte) apparatuur

De bescherming van de opslagverpakking moet zodanig worden geconstrueerd dat mechanische schade aan de apparatuur binnen de verpakking geen lekkage van het koelmiddel zal veroorzaken. Het maximale aantal stuks apparatuur dat bij elkaar mag worden opgeborgen, wordt bepaald door de lokale voorschriften.

## 2. VEILIGHEIDSVOORSCHRIFTEN

### 2.1 Veiligheidsvoorschriften



#### LET OP!

Vermijd ernstig letsel of de dood

- Deze ontvochtiger bevat geen onderdelen die door de gebruiker zelf kunnen worden gerepareerd of onderhouden. Bel altijd een erkende Electrolux-onderhoudstechnicus voor reparaties.
- Geen vingers of voorwerpen invoegen of plaatsen in de zone van de luchtuitlaat of in het voorste rooster van het apparaat.
- De ontvochtiger niet starten of stoppen door de stekker uit het stopcontact te halen of door de voeding aan de elektriciteitskast uit te schakelen.
- Het netsnoer niet knippen of beschadigen.
- Als het netsnoer beschadigd is, mag het enkel vervangen worden door een erkende Electrolux-onderhoudstechnicus.
- In het geval van een storing (vonken, brandlucht, etc.) dient u onmiddellijk te stoppen met de bediening van het apparaat, het netsnoer los te

koppelen en een erkende Electrolux-onderhoudstechnicus te bellen.

- Bedien de ontvochtiger niet met natte handen.
- Trek niet aan het netsnoer.
- Drink geen water van de ontvochtiger.



#### LET OP!

Voorkom letsel of schade aan het apparaat of andere eigendommen

- Richt de luchtstroom niet op open haarden of andere verwante warmtebronnen, want dat kan leiden tot vlammen.
- Klim niet op het apparaat en plaats er geen voorwerpen op.
- Hang geen voorwerpen aan het apparaat.
- Plaats geen containers met vloeistoffen op het apparaat.
- Schakel de ontvochtiger uit aan de stroombron wanneer deze voor een langere periode van tijd niet zal worden gebruikt.

- Gebruik het apparaat met de luchtfilter op zijn plaats.
- De inlaatrooster, de uitlaatzone of de uitlaatpoorten niet blokkeren of afdekken.
- Zorg ervoor dat eventuele elektrische/elektronische apparatuur altijd op 91 cm afstand staat van het apparaat.
- Gebruik of bewaar geen ontvlambare gassen in de buurt van het apparaat.

## 3. VOOR HET EERSTE GEBRUIK

### 3.1 Een locatie kiezen

#### Belangrijk

1. Voor een maximale doeltreffendheid moet de ontvochtiger worden gebruikt in een gesloten ruimte. Sluit alle deuren, ramen en andere externe openingen naar de kamer. De doeltreffendheid van de ontvochtiger is afhankelijk van de frequentie waarmee er nieuwe vochtige lucht binnenkomt in de kamer.
2. Plaats de ontvochtiger op een locatie waar de luchtstroom door het voorgedeelte van het apparaat niet wordt belemmerd.
3. Een ontvochtiger die werkt in een kelder heeft weinig of geen effect voor het drogen van een aangrenzende gesloten opslagruimte zoals een kast, tenzij er voldoende luchtcirculatie in en uit de ruimte is. De installatie van een tweede ontvochtiger in de gesloten ruimte kan noodzakelijk zijn om deze op bevredigende wijze te drogen.
4. De ontvochtiger moet worden geïnstalleerd op een horizontale vloer die voldoende ondersteuning biedt als de emmer vol is met water.

5. Er moet een minimum van 12 inches vrije ruimte zijn rond de ontvochtiger.

### 3.2 Hoe werkt het?

Wanneer het apparaat wordt gestart, begint de ventilator vochtige lucht door de ontvochtigingsspoelen te trekken. De spoelen condenseren of onttrekken vocht uit de lucht, en deze stroomt ruimte binnen als droge, warme lucht. Het vocht dat uit de lucht wordt verwijderd wordt verzameld in een emmer aan de voorzijde van de ontvochtiger. Het apparaat is ontworpen voor een werking tussen 5 °C (41 °F) en 35 °C (96 °F). Als de temperatuur buiten dit temperatuurbereik valt, werkt het apparaat niet goed, of zullen de prestaties van het apparaat ernstig verslechteren. Het "compressor"-circuit beschikt over een automatische uitgestelde start van 3 minuten indien het systeem snel aan en uit wordt geschakeld. Dit voorkomt oververhitting van de compressor en een mogelijk activering van de stroomonderbreker. Zorg ervoor dat de tank correct is aangebracht, anders wordt het apparaat niet ingeschakeld.

## 4. BEDIENINGSINSTRUCTIES

### 4.1 Breng het apparaat onder spanning

Laat het apparaat op kamertemperatuur komen voor het in werking wordt gesteld. Het apparaat moet gedurende één uur rechtop staan voordat het in werking wordt gesteld.

Volg de onderstaande stappen om de ontvochtiger in werking te stellen:

1. Sluit het netsnoer aan op een correct geaard AC-stopcontact van 220-240 V.
2. Als het lampje onder "bucket full" brandt, moet u de emmer verwijderen, leegmaken en terugplaatsen om de vlotter schakelaar te resetten.

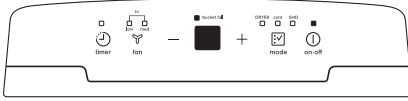

## 4.2 Werking in continue modus

1. Druk op de AAN/UIT-toets.
2. Druk op de toets "mode" (modus) tot het indicatielampje onder "cont" brandt.

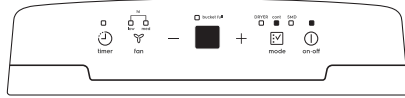

## 4.3 De gewenste vochtigheid instellen

Als de relatieve vochtigheid na enkele dagen is afgenomen, drukt u op de toets **-** of **+** voor de VOCHTIGHEID om een waarde te selecteren tussen 35% en 85%, zodat de ruimte op een comfortabele vochtigheid wordt gehouden. Door nogmaals te drukken op de toets **-** of **+** wordt de vochtigheid gewijzigd in stappen van 5%. Nadat u de gewenste vochtigheid hebt ingesteld, wordt op het display de werkelijke vochtigheid in de ruimte weergegeven.



## 4.4 De ventilatorsnelheid wijzigen

U kunt met behulp van de ventilatortoets  de ventilatorsnelheid instellen op low, med en hi. Als de hoge ventilatorsnelheid is ingesteld, branden beide indicatielampjes boven "low" en "med". Een hogere ventilatorsnelheid resulteert in een snellere vochtverwijdering.



## 4.5 SMD-modus

In de snelle ontvochtigingsmodus (SMD) regelt het apparaat automatisch de vochtigheid in de ruimte binnen een

comfortabel bereik van 45%~55%, in overeenstemming met de temperatuur in de ruimte. In deze modus werkt de functie voor de instelling van de vochtigheid niet. Druk om de SMD-modus in te schakelen op de toets "mode" (modus)  tot het indicatielampje onder "SMD" brandt. In de SMD-modus wordt de vochtigheid automatisch geregeld door het apparaat, en hoeft ze niet handmatig te worden ingesteld.



## 4.6 Drogermodus

Het apparaat levert de maximale ontvochtigingsprestaties wanneer het in de drogermodus werkt. De ventilatorsnelheid is ingesteld op hoge snelheid. Het vochtigheidsniveau wordt automatisch geregeld in overeenstemming met de werkelijke vochtigheid in de ruimte. Druk om de Droger-modus in te schakelen op de toets "mode" (modus)  tot het indicatielampje onder "Dryer" (Droger) brandt.

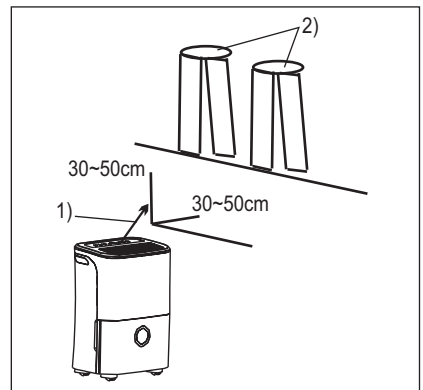

1) Luchtstroomrichting; 2) Natte kleren

### OPMERKING:

- De drogermodus moet worden gebruikt in een gesloten ruimte, de deur en het venster mogen niet geopend worden.
- Voor een optimale doeltreffende ontvochtiging moeten eerst de natte kleren worden ontvochtigd.

- Zorg ervoor dat de luchtstroom op de natte kleren is gericht, zoals is aangegeven op de onderstaande foto.
- Voor dikke en zware vochtige kleren wordt wellicht geen optimale doeltreffende ontvochtiging verkregen.



#### LET OP!

- De luchtuitlaat van het apparaat mag niet worden bedekt met kleren. Dit kan leiden tot overmatige hitte, brand of het defect van het apparaat.
- Plaats de natte kleren niet bovenop het apparaat en zorg ervoor dat er geen water in het apparaat druppelt. Dit kan leiden tot een elektrische schok, kruip of het defect van het apparaat.

## 4.7 Gebruik van de timerfunctie

Met de TIMER-functie kunt u het starten of stoppen van het apparaat vertragen met een selectiebereik van 0,5 uur tot 24 uur.

Druk wanneer het apparaat is ingeschakeld op de toets Timer. ☺  
Het indicatielampje boven "timer" gaat branden. Dit lampje geeft aan dat het programma Automatisch stoppen is ingeschakeld. Druk wanneer het apparaat uit staat op de Timer-toets. Het indicatielampje boven "timer" gaat branden. Dit lampje geeft aan dat Automatisch starten is ingeschakeld.

Druk op de toets **+** of **-** of houd deze ingedrukt om de Automatische start- of stoptijd te wijzigen in stappen van 0,5 uur tot 10 uren, en vervolgens in stappen van 1 uur tot 24 uren. De sturing start het aftelmechanisme voor de resterende tijd tot de activering.

De geselecteerde tijd wordt in 5 seconden geregistreerd, en het systeem geeft automatisch terug de vorige vochtigheidsinstelling weer. De functie voor Automatisch starten/stoppen wordt geannuleerd als het apparaat wordt in- of uitgeschakeld of als de timer wordt ingesteld op 0.0. Wanneer in het venster op het LED-display de code P2 wordt weergegeven, wordt de functie voor Automatisch starten/stoppen ook geannuleerd.

#### OPMERKING:

- Controleer voordat u de instelling "TIMER" opent of er stroom wordt geleverd aan het apparaat.
- Controleer voordat u de instelling "TIMER" opent of door te drukken op de toets VOCHTIGHEID of eerst één gewenste vochtigheid in de ruimte wordt ingesteld.

## 4.8 Foutcodes

**AS-** Storing vochtigheidsensor-Haal de stekker uit het stopcontact en steek de stekker terug in het stopcontact. Als de foutcode opnieuw verschijnt, neem contact op met een servicecenter.

**ES-** Storing temperatuursensor-Haal de stekker uit het stopcontact en steek de stekker terug in het stopcontact. Als de foutcode opnieuw verschijnt, neem contact op met een servicecenter.

**P2-** Emmer is vol of niet in juiste positie--Maak de emmer leeg en plaats deze terug in de juiste positie.

## 4.9 Verzameld water verwijderen

U kunt het verzamelde water op twee manieren verwijderen.

### Gebruik van de emmer

Wanneer het apparaat is uitgeschakeld piept het 8 keer, knippert het indicatielampje "Full" en wordt op het display P2 weergegeven als de emmer vol is.

Wanneer het apparaat is ingeschakeld en de emmer vol is, wordt de compressor uitgeschakeld en wordt de ventilator na 30 seconden uitgeschakeld voor het drogen van het water van de condensor. Vervolgens piept het apparaat 8 keer, knippert het indicatielampje "Full" en wordt op het display P2 weergegeven. Volg de onderstaande stappen om het verzamelde water uit de emmer te verwijderen:

1. Neem de linker en rechter handgreep stevig vast en trek vervolgens de emmer een beetje naar buiten.

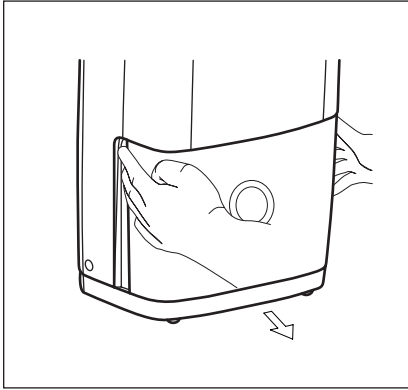

2. Houd beide zijden van de emmer met gelijke kracht vast, en trek de emmer uit het apparaat.

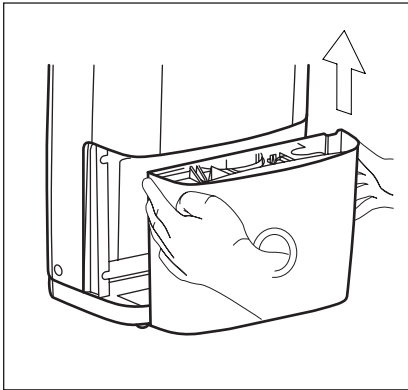

3. Gooi het water weg en plaats de emmer terug. De emmer moet op zijn plaats zitten en stevig vastzitten, anders werkt de ontvochtiger niet.

Het apparaat wordt opnieuw gestart wanneer de emmer terug in de juiste positie is geplaatst.

- Plaats de tank niet op de vloer, want de bodem van de emmer is ongelijk. Anders valt de emmer en wordt het water gemorst.
- Raak geen andere onderdelen aan in het apparaat wanneer u de emmer verwijdt. Als u dit doet kan het product beschadigd raken.
- Duw de emmer voorzichtig volledig in het apparaat. Als de emmer tegen een ander onderdeel knalt of niet stevig in het apparaat is geduwd, werkt het apparaat mogelijk niet.

Verwijder het water uit de emmer. Het water is niet drinkbaar en mag niet worden gebruikt als drinkwater.

### Permanente afvoer

Het water kan automatisch worden afgevoerd in een vloerafvoer door een waterslang aan te sluiten op het apparaat (niet inbegrepen).

1. Snijd het deksel af van de achteruitlaat van de afvoerslang.
2. Steek een afvoerslang (ID = 13,5 mm) in de afvoerconnector van het apparaat. Zorg ervoor dat de slang goed vast zit zodat er geen lekkage optreedt.
3. Plaats het uiteinde van de slang in de afvoer en zorg ervoor dat er geen knikken in de slang zitten.
4. Plaats het uiteinde van de slang in de afvoer en zorg ervoor dat het uiteinde van de slang omlaag gericht is om het water vlot te laten wegstromen.

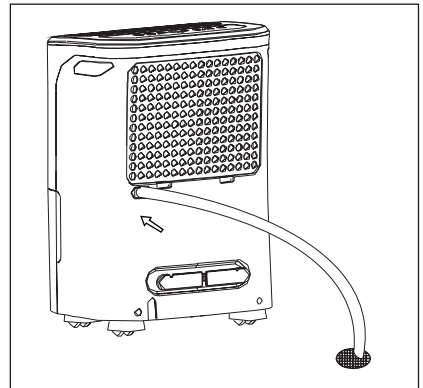

- Controleer de afdichting tussen de slang en de afvoerconnector. Als er een klein lek is, vervangt u de slangpakking en brengt u de slang terug stevig aan.
- Als de modus van de permanente afvoer niet is geselecteerd, moet er stevig een afvoerdop worden ingeschroefd, om lekkage te voorkomen.

## 5. ONDERHOUD EN REINIGING

### 5.1 Het filter reinigen



#### WAARSCHUWING!

Koppel het apparaat vóór de reiniging los van de stroombron.

1. Het rooster en de behuizing schoonmaken
  - Gebruik water en een mild reinigingsmiddel. Gebruik geen bleekwater of schuurmiddelen.
  - Spat geen water rechtstreeks op het apparaat. Dit kan leiden tot een elektrische schok, een verslechtering van de isolatie of het barsten van het apparaat.
  - De luchtinlaat- en uitlaatroosters raken snel vervuild. Reinig ze daarom met een stofzuigmondstuk of -borstel.

2. De emmer schoonmaken

Reinig om de paar weken de emmer, om de groei van schimmel, meeldauw en bacteriën te voorkomen. Vul de emmer gedeeltelijk met schoon water en voeg een beetje mild reinigingsmiddel toe. Beweeg het rond in de emmer, giet de emmer leeg en spoel deze.

**OPMERKING:** Gebruik geen afwasmachine om de emmer schoon te maken. Na de reiniging moet de emmer op zijn plaats zitten en stevig vastzitten, anders werkt de ontvochtiger niet.

3. Het luchtfilter schoonmaken

Het luchtfilter achter het voorste rooster moet ten minste om de 30 dagen of indien nodig vaker worden gecontroleerd en schoongemaakt.

**OPMERKING: HET FILTER MAG NIET WORDEN GESPOELD OF IN EEN AUTOMATISCHE AFWASMACHINE WORDEN GEPLAATST.**

- a. Neem het lipje van het filter vast en trek het naar boven. Trek het filter vervolgens eruit, zoals hieronder is afgebeeld.

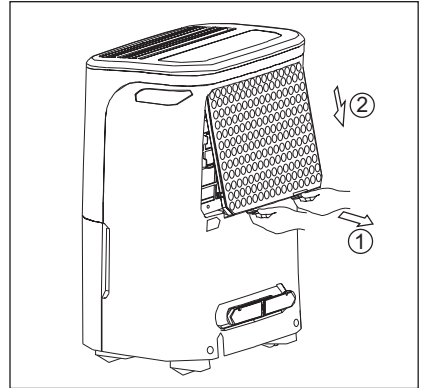

- b. Maak het filter in warm zeepsop schoon. Spoel het filter en laat het drogen voor u het terugplaatst. Was het filter niet in een afwasmachine.
  - c. Breng het luchtfilter in het apparaat van de onderzijde naar de bovenzijde.
4. Plaats het filter terug en plaats daarna de emmer terug.

**OPMERKING:** Plaats het filter met de voorzijde naar buiten gericht.



#### LET OP!

Gebruik de ontvochtiger NIET zonder een filter, omdat deze verstopt zal raken met vuil en pluis, waardoor de prestaties zullen verslechteren.

## 6. WAT MOET U DOEN ALS...

Voordat u om onderhoud vraagt, controleert u eerst deze lijst. Dit kan u tijd en geld besparen. De lijst omvat

veelvoorkomende problemen die niet worden veroorzaakt door defect vakmanschap of materialen in dit apparaat.

Probleem	Oplossing
De ontvochtiger werkt niet	Stekker zit los. Steek de stekker stevig in het stopcontact.
	Zekering doorgebrand of stroomonderbreker geactiveerd. Vervang de zekering of reset de stroomonderbreker.
	Het droogheidsniveau dat u hebt geselecteerd is bereikt. De ontvochtiger wordt automatisch uitgeschakeld wanneer de geselecteerde hoeveelheid vocht uit de lucht is verwijderd. Selecteer "CONTINU" met behulp van de vochtigheidsstoets of -knop. Stel de gewenste instelling opnieuw in nadat de ontvochtiger is gestart.
	Emmer niet goed geïnstalleerd. Zie "Verzameld water verwijderen".
	Het water in de emmer heeft het vooraf ingestelde niveau bereikt. De ontvochtiger wordt automatisch uitgeschakeld wanneer dit voorvalt. Emmer leegmaken en terugplaatsen.
	Ontvochtiger is niet ingeschakeld. Apparaat inschakelen.
	Lampje "BUCKET FULL" (emmer vol) brandt. Emmer verwijderen, water weggieten en emmer correct terugplaatsen.
Ontvochtiger werkt teveel	Er zijn vensters of deuren dichtbij de ontvochtiger die open zijn naar buiten toe. Alle buitenvensters of -deuren sluiten.
	De te ontvochtigen ruimte is te groot. Navragen bij uw dealer of de capaciteit geschikt is.
	De luchtverplaatsing door de ontvochtiger is geblokkeerd. Misschien is het rooster vuil. Rooster schoonmaken met borstelmondstuk van stofzuiger. Zie "Onderhoud en reiniging". De ontvochtiger moet in een ruimte worden geplaatst waar de luchtstroom in de achterste spoel en uit het voorste rooster niet wordt belemmerd.
	De ontvochtiger is recentelijk geïnstalleerd of opnieuw in gebruik genomen. Hoe hoger de vochtigheid in de ruimte, hoe langer de ontvochtiger werkt.
	De ontvochtiger is in de modus "CONTINU" en blijft ingeschakeld in deze modus. Gebruik de vochtigheidsstoets of -knop om een hoger niveau van RV% in te stellen.

Probleem	Oplossing
De ontvochtiger werkt, maar de ruimte is niet droog genoeg.	Vochtigheidsinstelling is te hoog. Druk op de VOCHTIGHEID-toets of draai de knop op een lagere instelling, of selecteer "CONTINU" voor een maximale droogheid.
	De ontvochtiger is pas geïnstalleerd of opnieuw in gebruik genomen. Hoe hoger de vochtigheid in de lucht in de ruimte, hoe langer het duurt voordat de lucht in de ruimte droog is.
	De ontvochtiger heeft niet voldoende afstand om te werken. Luchtstroom naar voorste rooster is geblokkeerd. Zie "Een locatie kiezen".
	De temperatuur in de ruimte is te laag. Het apparaat werkt niet op bevredigende wijze als de temperatuur in de ruimte lager is dan 5 °C (41 °F). Zie "Bedrijfsomstandigheden".
	Zie de oorzaken onder ONTVOCHTIGER WERKT TEVEEL.
Er ontstaat rijp op de spoelen boven de emmer.	De ontvochtiger is pas ingeschakeld. Dit is normaal, vanwege het koelmiddel dat door de spoel wordt gejaagd. De rijp verdwijnt gewoonlijk binnen de 60 minuten.
Ventilatorgeluid.	De temperatuur in de ruimte is te laag. Alle modellen werken op bevredigende wijze op temperaturen hoger dan 5 °C (41 °F).
	De lucht wordt verplaatst door de ontvochtiger. Dit is een normaal geluid.

## 7. MILIEUBESCHERMING

Recycle de materialen met het symbool . Plaats de verpakking in gepaste containers om ze te recyclen. Help om het milieu en de volksgezondheid te beschermen en recycle het afval van elektrische en elektronische

apparaten. Gooi apparaten gemarkeerd met het symbool niet weg  met het huishoudelijk afval. Breng het product naar het milieustation bij u in de buurt of neem contact op met de gemeente.



## SISÄLLYSLUETTELO

1. TURVALLISUUSTIEDOT.....	82
2. TURVALLISUUSOHJEET .....	86
3. ENNEN ENSIMMÄISTÄ KÄYTTÖKERTAA.....	86
4. KÄYTTÖOHJEET .....	87
5. HOITO JA PUHDISTUS.....	90
6. KÄYTTÖHÄIRIÖT .....	91
7. YMPÄRISTÖNSUOJELU.....	93

## WE'RE THINKING OF YOU

Kiitämme teitä Electrolux-laitteen hankinnasta. Olette valinneet tuotteen, joka perustuu vuosikymmenien aikana saatuun kokemukseen ja innovaatioon. Kekseliäs ja tyylikäs laite, joka on suunniteltu teitä ajatellen. Laitetta käyttäessänne voitte olla aina varma erinomaisista tuloksista.

Tervetuloa Electroluxiin.

### Vieraile verkkosivullamme:



Saadaksesi käyttöön liittyviä neuvoja, esitteitä, vianmääritysohjeita ja huolto-ohjeita:  
**[www.electrolux.com](http://www.electrolux.com)**



Rekisteröi tuotteesi, jotta saat parempaa huoltoa:  
**[www.registerelectrolux.com](http://www.registerelectrolux.com)**



Ostaaksesi laitteesi lisävarusteita, kulutusosia ja alkuperäisiä varaosia:  
**[www.electrolux.com/shop](http://www.electrolux.com/shop)**

## ASIAKASPALVELU JA HUOLTO

Käytä aina vain alkuperäisiä varaosia.

Pidä seuraavat tiedot saatavilla ottaessasi yhteyttä valtuutettuun huoltoliikkeeseemme. Malli, tuotenumero, sarjanumero.

Kyseiset tiedot löytyvät laitteen arvokilvestä.

 Varoitukset/huomautukset ja turvallisuusohjeet.

 Yleisohjeet ja vinkit.

 Ympäristönsuojeluohjeita.

Oikeus muutokseen pidätetään ilman erillistä ilmoitusta.

# 1. ⚠️ TURVALLISUUSTIEDOT

Tämä KÄYTTÖOHJE sisältää laitteesi mallikohtaisia ohjeita. Käytä kosteudenpoistajaa ainoastaan tämän KÄYTTÖOHJEEN ohjeiden mukaisesti. Nämä ohjeet eivät kuvaa kaikkia mahdollisia olosuhteita ja tilanteita. Laitteiden asennuksessa, käytössä ja ylläpidossa on käytettävä tervettä järkeä ja yleistä varovaisuutta.



## **VAROITUS!**

Varo tulipalo- ja sähköiskuvaaraa. Älä käytä jatkojohtoa tai sovitinta. Älä poista virtajohdosta piikkejä.

- Älä missään tapauksessa leikkaa, poista tai ohita maadoituspiikkiä.

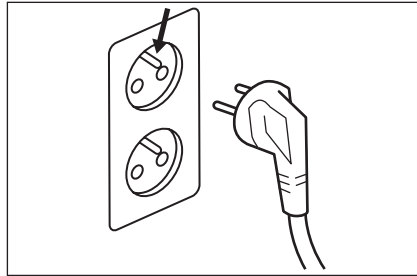

- Älä säilytä tai käytä bensiiniä tai muita syttyviä höyryjä ja nesteitä tämän tai muiden laitteiden lähellä. Lue syttyvyyttä koskevat tuoteselosteet ja muut varoitukset.
- Tyhjennä astiassa oleva vesi. Vesi ei ole juomakelpoista eikä sitä saa juoda.

## 1.1 Lasten ja suojattomien henkilöiden turvallisuus



### **VAROITUS!**

Tukehtumisen, vahingon tai pysyvän vammautumisen vaara.

- Vähintään 8 vuotta täyttäneet lapset ja henkilöt, joiden fyysiset, sensoriset tai henkiset kyvyt ovat heikentyneet tai joilla ei ole riittävästi laitteen tuntemusta tai käyttökokemusta, saavat käyttää tätä laitetta ainoastaan silloin, kun heitä on

valvottu tai opastettu käyttämään sitä turvallisesti ja ymmärtämään sen käyttöön liittyvät vaarat.

- Lapset eivät saa leikkiä laitteella.
- Lapset eivät saa suorittaa puhdistusta tai huoltoa ilman valvontaa.

## 1.2 Sähkötekniisiä tietoja







### **VAROITUS!**

Varo tulipalo- ja sähköiskuvaaraa.

- Jos et ole varma, onko pistorasia maadoitettu kunnolla tai suojattu sulakkeella tai suojakatkaisijalla, asennuta pätevällä sähköasentajalla soveltuvien sähköasennusmääräysten mukainen pistorasia. Älä käytä jatkojohtoa tai sovitinta.
- Älä koskaan irrota kosteudenpoistajan pistoketta pistorasiasta johdosta vetämällä. Ota pistokkeesta aina pitävä ote ja vedä se suoraan irti pistorasiasta.
- Varmista, ettei virtajohto jää puristuksiin, taitu tai mene solmuun.
- Jos virtajohto vaurioituu, sen saa vaaratilanteiden välttämiseksi vaihtaa vain valmistaja, huoltoliike tai vastaava ammattitaitoinen henkilö.
- Laite on asennettava kansallisten kytkentämääräysten mukaisesti.
- 250 V 3,15 A sulake on valmistettu keraamisesta materiaalista.

## 1.3 Käyttöön liittyvät varoimet`

Symboli	Huomautus	Selitys
	VAROITUS	Tämä symboli osoittaa, että tämä laite käyttää helposti syttyvää kylmäainetta. On olemassa tulipalon vaara, jos kylmäainetta on vuotanut ja se altistuu ulkoiselle sytytyslähteelle.
	HUOMIO	Tämä symboli osoittaa, että käyttöohje on luettava huolellisesti.
	HUOMIO	Tämä symboli osoittaa, että huoltohenkilöstön pitäisi käsitellä tätä laitetta viitaten asennusohjeisiin.
	HUOMIO	Tämä symboli osoittaa, että on saatavilla tietoa, kuten käyttöohje tai asennusohje.

**HUOMAA: TARKISTA LAITTEESSA KÄYTETTÄVÄN KYLMÄAINEKAASUN TYYPPI KILVESTÄ.**



### **VAROITUS!**

Erityiset tiedot liittyen laitteisiin, joissa on R290-kylmäainekaasua.

- Lue kaikki varoitukset huolellisesti.
- Älä käytä muita kuin valmistajan suosittelemia sulatuksen tai puhdistamisen nopeuttamiskeinoja.
- Laitetta on säilytettävä huoneessa, jossa ei ole jatkuvatoimisia syttymislähteitä (esimerkiksi avotuli, käytössä oleva kaasulaite tai sähkölämmitin).
- Ei saa puhkaista tai polttaa.
- Huomaa, että kylmäaineet eivät välttämättä tuoksu miltään.
- Kansallisia kaasumääräyksiä on noudatettava.
- Älä tuki laitteen mitään ilmanvaihtoaukkoja
- Laite on asennettava, käytettävä ja säilytettävä alueella, jonka pinta-ala on yli 12 m<sup>2</sup>.
- Tämä laite sisältää tietyn grammamäärän (katso laitteessa oleva luokitustarra) R290-kylmäainekaasua.

- R290 on eurooppalaisten ympäristödirektiivien mukainen kylmäainekaasu. Älä puhkaise mitään kylmäainepiirin osaa.
- Jos laitetta asennetaan, käytetään tai varastoidaan tuulettamattomassa tilassa, huone on suunniteltava estämään jäähdytysainevuotojen kertyminen, mikä voi aiheuttaa tulipalon tai räjähdyksen, joka johtuu sähkölämmittimien, uunien tai muiden sytytyslähteiden sytyttämästä kylmäaineesta.
- Laite on varastoitava siten, että mekaaninen vioittuminen estyy.
- Kaikilla kylmäainepiirin töihin osallistuvilla henkilöillä tulee olla voimassa oleva sertifikaatti teollisuuden hyväksymältä arviointiviranomaiselta, joka valtuuttaa heidän pätevyytensä käsittelemään kylmäaineita turvallisesti teollisuuden tunnistamalla arviointimäärityksellä.
- Huollon saa suorittaa ainoastaan valmistajan suositusten mukaisesti. Muun ammattihenkilöstön apua vaativa huolto ja korjaus on suoritettava henkilön, jolla on pätevyys käsitellä syttyviä kylmäaineita, valvonnassa.

## 1.4 Lisätiedot

### **Syttyviä kylmäaineita sisältävän laitteen kuljetus**

Katso kuljetusmääräykset.

### **Laitteen merkintä kylteillä**

Katso paikalliset määräykset.

### **Syttyviä kylmäaineita sisältävän laitteen hävittäminen**

Katso kansalliset määräykset.

### **Laitteen varastointi**

Laitteet tulee varastoida valmistajan ohjeiden mukaisesti.

### **Laitteen varastointi pakkauksessa (ei myyty)**

Pakkauksen varastointisuojaus on suunniteltava niin, että pakkauksen sisällä olevat laitteet eivät

vaurioidu mekaanisesti ja aiheuta kylmäaineen vuotoa. Varastoitavien laitteiden enimmäismäärä määräytyy paikallisten määräysten mukaan.

## 2. TURVALLISUUSOHJEET

### 2.1 Turvallisuusohjeet



#### **HUOMIO!**

Varo vakavia henkilövahinkoja tai kuolemanvaaraa

- Tämä kosteudenpoistaja ei sisällä käyttäjän huolettavissa olevia osia. Ota aina yhteyttä valtuutettuun Electrolux-huoltoliikkeeseen laitteen korjaamiseksi.
- Älä työnnä sormia tai esineitä ilmanpoistoalueelle tai laitteen etusäleikköön.
- Älä käynnistä tai pysäytä kosteudenpoistajaa irrottamalla virtajohtoa tai kytkemällä virtaa pois päältä sähkötaulusta.
- Älä leikkaa tai vahingoita virtajohtoa.
- Jos virtajohto vahingoittuu, sen saa vaihtaa vain valtuutettu Electrolux-huoltohenkilö.
- Mikäli toimintahäiriöitä (kipinöitä, palaneen hajua, jne.) esiintyy, lopeta käyttö välittömästi, irrota virtajohto ja ota yhteyttä valtuutettuun Electrolux-huoltoliikkeeseen.
- Älä käytä kosteudenpoistajaa märillä käsillä.

- Älä vedä virtajohtosta.
- Älä juo kosteudenpoistajassa olevaa vettä.



#### **HUOMIO!**

Varo henkilövahinkoja ja laitteen tai muun omaisuuden vahingoittamista.

- Älä kohdista ilmavirtaa takkoihin tai muihin lämpölähteisiin, sillä vaarana on tulipalo.
- Älä kiipeä tai aseta esineitä laitteen päälle.
- Älä ripusta laitteesta esineitä.
- Älä aseta nesteellä täytettyjä astioita laitteen päälle.
- Kytke kosteudenpoistaja pois päältä virtalähteestä, jos sitä ei käytetä pitkään aikaan.
- Käytä laitetta vain ilmansuodattimen ollessa paikallaan.
- Älä tuki tai peitä ilmanottoaukkoja, ilmanpoistoaluetta ja -aukkoja.
- Varmista, että muut sähkö-/elektroniset laitteet ovat noin metrin päässä kosteudenpoistajasta.
- Älä käytä tai säilytä syttyviä kaasuja laitteen lähellä.

## 3. ENNEN ENSIMMÄISTÄ KÄYTTÖKERTAA

### 3.1 Paikan valinta

#### Tärkeää

1. Maksimaalisen tehokkuuden takaamiseksi kosteudenpoistajaa tulee käyttää suljetussa tilassa. Sulje kaikki ovet, ikkunat ja muut huoneen aukot. Kosteudenpoistajan tehokkuus riippuu siitä, miten nopeasti uutta kosteaa ilmaa huoneeseen tulee.
2. Sijoita kosteudenpoistaja paikkaan, jossa ilma pääsee virtaamaan esteettä laitteen etuosan läpi.

3. Kellarissa toimiva kosteudenpoistaja vaikuttaa vain vähän tai ei lainkaan lähellä olevan suljetun säilytystilan (esim. kaappi) kuivaamiseen, ellei alueella ole riittävää ilmankiertoa. Toisen kosteudenpoistajan asentaminen suljettuun tilaan voi olla tarpeen tyydyttävän kuivuustason saavuttamiseksi.
4. Kosteudenpoistaja tulee asentaa tasaiselle alustalle, joka tukee laitetta sen vesiastian ollessa täysi.
5. Kosteudenpoistajan ympärille tulee jättää vähintään 30 cm vapaata tilaa.

## 3.2 Toimintaperiaate

Kun laite käynnistetään, tuuletin vetää kosteaa ilmaa kosteutta poistavien käämien läpi. Käämit kondensoivat tai vetävät kosteuden ilmasta, ja ilma virtaa huoneeseen kuivana lämpimänä ilmana. Ilmasta poistettu kosteus kerätään kosteudenpoistajan etuosassa olevaan vesiastiaan. Laite on tarkoitettu toimivaksi 5 °C (41 °F) - 35 °C (96 °F)

lämpötilassa. Laite ei toimi oikein tai sen teho heikkenee huomattavasti, jos lämpötila poikkeaa yllä mainituista arvoista. Kompressorin piirissä on automaattinen 3 minuutin ajastettu käynnistyminen, jos laite kytketään pois päältä ja päälle liian nopeasti. Tämä estää kompressorin ylikuumenemisen ja mahdollisen katkaisimen laukeamisen. Varmista, että säiliö asennetaan oikein, muuten laite ei käynnisty.

## 4. KÄYTTÖOHJEET

### 4.1 Laitteen kytkeminen virtalähteeseen

Anna laitteen saavuttaa huoneenlämpötila ennen sen käyttöä. Laitteen on oltava pystyasennossa yhden tunnin ajan ennen käyttöä. Aloita kosteudenpoistajan käyttö seuraavasti:

1. Liitä virtajohto asianmukaisesti maadoitettuun 220–240 V AC -pistorasiaan.
2. Jos ASTIA TÄYSI (BUCKET FULL) -merkkivalo palaa, poista ja tyhjennä astia ja asenna se takaisin uimurikytkimen nollaamiseksi.

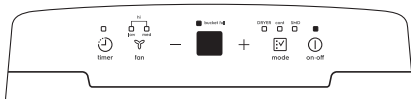

### 4.2 Käyttö Jatkuva (Continuous) -tilassa

1. Paina virtapainiketta.
2. Paina tilapainiketta, kunnes jatkuvan tilan merkkivalo syttyy.

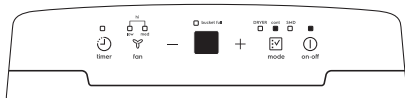

### 4.3 Halutun kosteustason asettaminen

Kun suhteellinen kosteus on laskenut muutaman päivän kuluessa, paina KOSTEUS (HUMIDITY)- **-** tai **+** -painikkeita asetuksen valitsemiseksi väliltä 35 % - 85 %, jotta huoneen

kosteustaso säilyy miellyttävällä tasolla. Kun painat **-** tai **+** -painikkeita, valittu kosteusarvo muuttuu 5 % portain. Kun olet asettanut haluamasi kosteustason, näytössä näkyy todellinen huoneen kosteusarvo.



### 4.4 Tuulettimen nopeuden muuttaminen

Voit käyttää tuulettimenpainiketta  valitaksesi tuulettimen nopeudeksi matala (low), normaali (med) tai suuri (hi). Kun tuulettimen nopeudeksi on valittu suuri, sekä matala- että normaali-asetuksen merkkivalot palavat yhtä aikaa. Suurempi tuulettimen nopeus johtaa nopeampaan kosteuden poistamiseen.

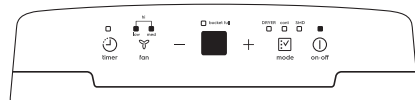

### 4.5 SMD-tila (Älykäs kosteudenpoisto)

Kun laite asetetaan älykkääseen kosteudenpoistotilaan, se säätää huoneen kosteuden miellyttävälle 45–55 %:n tasolle huoneen lämpötilan mukaan. Kosteustason asetustoimintoa ei voi tällöin käyttää. Kytke SMD-tila käyttöön painamalla tilapainiketta  niin monta kertaa, että SMD-tilan merkkivalo syttyy. SMD-tilan aikana laite säätää kosteustasoa automaattisesti,

joten kosteustason asetusta ei tarvitse muuttaa manuaalisesti.



## 4.6 Kuivaustila

Laitteen suurin mahdollinen kosteudenpoistoteho saavutetaan, kun laite asetetaan Kuivaustilaan. Tuulettimen nopeus asetetaan pysyvästi korkeaksi. Kosteustasoa säädetään automaattisesti huoneen todellisen kosteuden mukaan. Kytke Kuivaustila käyttöön painamalla tilapainiketta niin monta kertaa, että kuivaustilan merkkivalo syttyy.

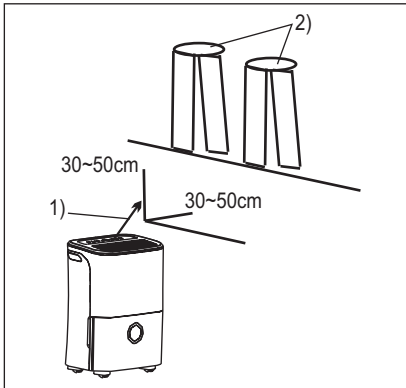

- 1) Ilmanvirtauksen suunta;
- 2) Märät vaatteet.

### HUOMIO:

- Kuivaustilaa tulee käyttää vain suljetussa tilassa, älä avaa tilasta ovea tai ikkunaa.
- Jotta kosteudenpoisto toimisi parhaiten, kuivaa ensin kosteat vaatteet.
- Muista suunnata ilmavirtaus kosteisiin vaatteisiin kuvassa näkyvällä tavalla.
- Kosteudenpoisto ei onnistu välttämättä parhaalla mahdollisella tavalla paksuille ja raskaille vaatteille.



### HUOMAUTUS!

- Älä peitä laitteen ilman ulostuloaukkoja vaatteilla. Se voi aiheuttaa

ylikuumenemistä, tulipalon tai laitteen vaurioitumisen.

- Älä aseta laitteen päälle kosteita vaatteita ja varmista, ettei laitteen sisään tipu tai valu vettä. Liian pieni etäisyys voi aiheuttaa sähköiskun tai laitteen vaurioitumisen.

## 4.7 Ajastin-toiminnon käyttö

AJASTIN-toiminto (TIMER) mahdollistaa laitteen käynnistämisen tai sammuttamisen 0,5 - 24 tunnin viiveellä.

Kun laite on päällä, paina Ajastin- -painiketta niin, että ajastimen merkkivalo syttyy. Se tarkoittaa, että Automaattinen pysäytys -ohjelma on käytössä. Kun laite on pois päältä, paina Ajastin-painiketta, jotta ajastimen merkkivalo syttyy. Se tarkoittaa, että Automaattinen käynnistystoiminto on käytössä.

Paina ja pidä pohjassa **+** tai **-** ajastimen muuttamiseksi 0,5 tunnin portain 10 tuntiin asti ja sen jälkeen 1 tunnin portain 24 tuntiin asti. Ohjain laskee käynnistykseen jäljellä olevan ajan. Valittu aika otetaan käyttöön 5 sekunnin kuluttua ja näyttö palaa automaattisesti näyttämään aiemmin käytössä ollutta kosteusasetusta.

Jos laite kytketään PÄÄLLE tai POIS PÄÄLTÄ milloin tahansa tai ajastintoiminnon asetukseksi muutetaan 0.0, Automaattinen käynnistys/pysäytys - toiminto kytketään pois käytöstä. Automaattinen käynnistys/pysäytys kytketään pois päältä myös silloin, jos LED-näytössä näkyy koodi P2.

### HUOMIO:

- Varmista, ennen AJASTIN-asetuksen (TIMER) syöttämistä, että laite saa virtaa.
- Varmista, ennen AJASTIN-asetuksen (TIMER) syöttämistä, että haluttu huoneen kosteus asetetaan ensin KOSTEUS (HUMIDITY)- tai painiketta painamalla.

## 4.8 Virhekoodit

**AS-** Kosteusanturin virhe -- Irrota laitteen virtajohto pistorasiasta ja kytke se sitten



uudelleen pistorasiaan. Jos virhe toistuu, ota yhteys huoltoliikkeeseen.

**ES-** Lämpötila-anturin virhe -- Irrota laitteen virtajohto pistorasiasta ja kytkä se sitten uudelleen pistorasiaan. Jos virhe toistuu, ota yhteys huoltoliikkeeseen.

**P2-** Astia on täysi tai väärässä asennossa -- Tyhjennä astia ja aseta se oikeaan asentoon.

## 4.9 Kerätyn veden poistaminen

Kerätty vesi voidaan poistaa kahdella eri tavalla.

### Astian käyttö

Kun laite on pois päältä ja astia on täysi, laite piippaa kahdeksan (8) kertaa, TÄYNNÄ-merkkivalo vilkkuu ja digitaalisessa näytössä näkyy koodi P2. Kun laite on päällä ja astia on täysi, kompressori kytkeytyy pois päältä ja tuuletin kytkeytyy pois päältä 30 sekunnin jälkeen kondensaattorin veden kuivaamiseksi, minkä jälkeen laite piippaa kahdeksan (8) kertaa, TÄYNNÄ-merkkivalo vilkkuu ja digitaalisessa näytössä näkyy koodi P2. Poista astiaan kerääntynyt vesi seuraavien ohjeiden mukaisesti:

1. Ota tukeva ote vasemman- ja oikeanpuoleisista kahvoista ja vedä astiaa hieman ulos.

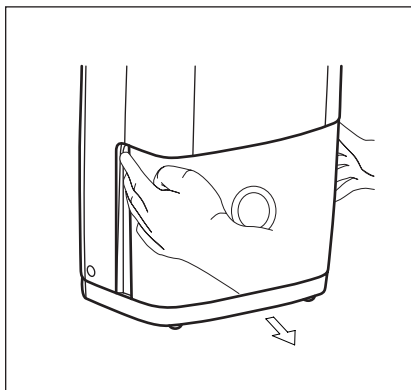

2. Pidä astian molemmista reunoista yhtä tiukasti kiinni ja vedä astia ulos laitteesta.

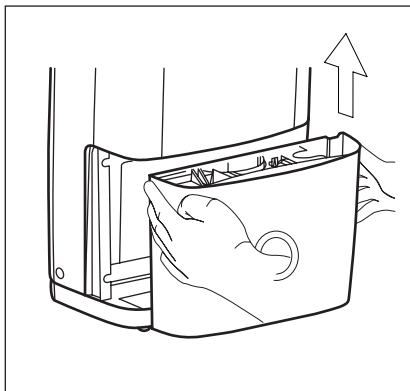

3. Kaada vesi pois ja aseta astia takaisin paikalleen. Astian on oltava tukevasti lukittuna paikallaan, jotta kosteudenpoistaja toimii.

Laite käynnistyy uudelleen, kun astia on asetettu oikealla tavalla takaisin paikalleen.

- Älä aseta säiliötä lattialle, koska astian pohja ei ole tasainen. Muutoin astia kaatuu ja vettä läikkyy yli.
- Älä kosketa astiaa irrottaessasi mitään laitteen sisällä olevia osia. Tämä voi vahingoittaa laitetta.
- Työnnä astia varovasti takaisin laitteen sisään aivan poistaa viemäriin liittämällä laitteeseen vesiletku (letkua ei toimiteta laitteen mukana).

Tyhjennä astiassa oleva vesi. Vesi ei ole juomakelpoista eikä sitä saa juoda.

### Jatkuva tyhjennys

Vesi voidaan poistaa viemäriin liittämällä laitteeseen vesiletku (letkua ei toimiteta laitteen mukana).

1. Avaa takaosassa olevan poistoletkun liitännän kansi.
2. Kiinnitä poistoletku (ID = 13,5 mm) laitteen poistoletkun liitännään. Varmista, että liitäntä on tiivis ja ettei se vuoda mistään.
3. Ohjaa letku viemäriin ja varmista, etteivät mahdolliset letkussa olevat mutkat tai taitokset estä veden virtausta.
4. Aseta letkun pää viemäriin ja varmista, että letkun pää on vaakatasossa tai osoittaa alaspäin, jotta vesi poistuu hyvin.

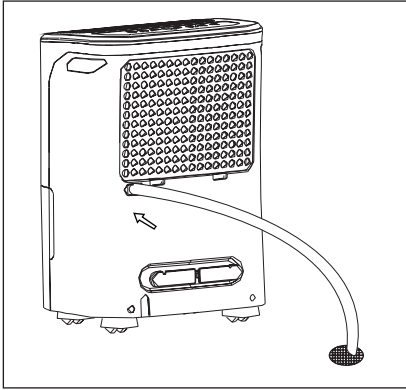

- Tarkista letkun ja tyhjennysliittimen välinen sinetti. Jos siinä on pieni vuoto, vaihda letkun tiiviste ja kiristä letku uudelleen.
- Jos jatkuvaa tyhjennystä ei valita, tyhjennysaukon korkki on ruuvattava hyvin paikoilleen vuotojen välttämiseksi.

## 5. HOITO JA PUHDISTUS

### 5.1 Suodattimen puhdistaminen



#### **VAROITUS!**

Muista irrottaa laite virtalähteestä ennen laitteen puhdistamista.

#### 1. Säleikön ja kotelon puhdistaminen

- Käytä vettä ja mieto pesuainetta. Älä käytä valkaisuainetta tai hankaavia aineita.
- Huolehdi, ettei pääyksikön päälle roisku vettä. Tämä voi aiheuttaa sähköiskun tai laitteen eristyksen voivat heiketä tai laite voi ruostua.
- Ilman otto- ja poistoaukkojen säleiköt likaantuvat helposti, joten ne kannattaa puhdistaa imurilla tai harjalla.

#### 2. Puhdista astia

Astia täytyy puhdistaa muutaman viikon välein, ettei siihen kerry hometta, kosteutta tai bakteereja. Kaada astiaan hieman vettä ja lisää veteen hieman mieto pesuainetta. Pese, tyhjennä ja huuhtele astia.

**HUOMIO:** Älä pese astiaa astianpesukoneessa. Kun astia on puhdistettu, se täytyy asettaa tukevasti paikalleen, jotta kosteudenpoistaja toimii.

#### 3. Puhdista ilmansuodatin

Etusäleikön takana oleva ilmansuodatin täytyy tarkistaa ja puhdistaa vähintään 30 päivän välein ja tarvittaessa tätä useammin.

### **HUOMIO: ÄLÄ HUUHTELE TAI LAITA SUODATINTA ASTIANPESUKONEESEEN.**

- Ota kiinni suodattimen kielekkeestä ja vedä sitä ylöspäin, ja vedä se sitten ulos kuvassa näytetyllä tavalla.

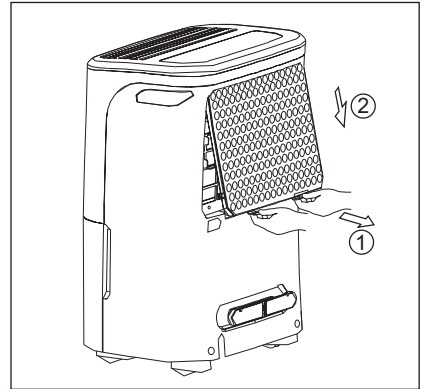

- Puhdista suodatin lämpimällä saippuavedellä. Huuhtele suodatin ja anna sen kuivua ennen kuin asetat sen takaisin paikalleen. Älä pese suodatinta astianpesukoneessa.
  - Laita ilmansuodatin laitteeseen alhaalta ylös.
- Asenna suodatin ensin takaisin ja aseta astia paikoilleen vasta sen jälkeen.

**HUOMIO:** Aseta suodatin niin, että sen etupuoli tulee ulospäin.



**HUOMAUTUS!**

ÄLÄ käytä kosteudenpoistajaa ilman suodatinta, koska pöly ja nukka tukkivat sen, mikä heikentää laitteen tehoa.

## 6. KÄYTTÖHÄIRIÖT

Tarkista tämä luettelo ennen kuin otat yhteyttä huoltoliikkeeseen. Se voi säästää aikaa ja rahaa.

Luettelossa kuvataan yleisiä häiriöitä, jotka eivät johdu laitteen valmistus- tai materiaaliveioista.

Häiriö	Korjaustoimenpide
Kosteudenpoistaja ei toimi	Pistoke ei ole pistorasiassa. Paina pistoke hyvin pistorasiaan.
	Sulake on palanut tai piirikatkaisin lauennut. Vaihda sulake samantyyppiseen tai palauta suojakatkaisija.
	Valitsemasi kuivuustaso on saavutettu. Kosteudenpoistaja sammuu automaattisesti, kun valittu määrä kosteutta on poistettu ilmasta. Jos haluat poistaa lisää kosteutta, valitse JATKUVA (CONTINUOUS)-asetus kosteuspainikkeella tai -säätimellä. Kun kosteudenpoistaja käynnistyy, palauta säädin haluamaasi asetukseen.
	Vesiastia ei ole asennettu oikein. Katso "Kerätyn veden poistaminen".
	Vesiastian maksimitaso on saavutettu. Kosteudenpoistaja sammuu tällöin automaattisesti. Tyhjennä astia ja palauta astia takaisin paikoilleen.
	Kosteudenpoistajaa ei ole kytketty päälle. Kytke laite päälle.
	ASTIA TÄYSI (BUCKET FULL) -merkkivalo palaa. Poista astia, tyhjennä vesi ja asenna se takaisin paikoilleen.

Häiriö	Korjaustoimenpide
Kosteudenpoistaja on liian usein toiminnassa	Kosteudenpoistajan lähellä olevat ikkunat tai ovet ovat auki ja ulkoilmaa pääsee sisään. Sulje kaikki ikkunat tai ulko-ovet.
	Alue, josta kosteutta halutaan poistaa, on liian suuri. Kysy jälleenmyyjältä neuvoa riittävästä kapasiteetista.
	Kosteudenpoistajan ilmavirtaus on tukittu. Ritilä voi olla likainen. Puhdista ritilä imurin harjasuulakkeella. Katso ”Hoito ja puhdistus”. Kosteudenpoistaja tulee sijoittaa paikkaan, jossa takana olevan käämin tai etusäleikön ilmavirtaus ei ole estynyt.
	Kosteudenpoistaja on vasta asennettu tai käynnistetty uudelleen. Mitä suurempi huoneen kosteus, sitä pitempään kosteudenpoistaja toimii.
	Kosteudenpoistaja toimii JATKUVA-tilassa (CONTINUOUS) ja se jää päälle tähän tilaan, aseta suurempi suhteellisen kosteuden arvo (%) kosteuspainikkeella tai -säätimellä.
Kosteudenpoistaja on toiminnassa mutta huone ei ole riittävän kuiva.	Kosteusasetus on liian korkea. Paina KOSTEUS-painiketta (HUMIDITY) tai käännä säädin alhaisempaan asetukseen tai valitse JATKUVA-tila (CONTINUOUS) maksimaalisen kuivuustason saavuttamiseksi.
	Kosteudenpoistaja on vasta asennettu tai käynnistetty uudelleen. Mitä suurempi huoneen ilmankosteus, sitä pitempään huoneen ilman kuivaus kestää.
	Kosteudenpoistajan ympärillä ei ole riittävästi vapaata tilaa. Etusäleikön ilmavirtaus on estynyt. Katso ”Asennuspaikan valitseminen”.
	Huoneen lämpötila on liian matala. Laite ei toimi tyydyttävästi, jos huoneen lämpötila on alle 5 °C (41 °F). Katso ”Käyttöolosuhteet”.
	Katso syyt osiosta KOSTEUDENPOISTAJA ON LIIAN USEIN TOIMINNASSA.

Häiriö	Korjaustoimenpide
astian yläpuolella olevissa käämeissä on huurretta.	Kosteudenpoistaja on kytketty vasta päälle. Tämä on normaalia, sillä jäähdytysainetta virtaa käämin läpi. Huurre poistuu yleensä 60 minuutin sisällä.
Tuuletin pitää ääntä.	Huoneen lämpötila on liian matala. Kaikki mallit toimivat tyydyttävästi yli 5 °C (41 °F) lämpötiloissa. Kosteudenpoistajan läpi virtaa ilmaa. Tämä on normaali käyntiäni.

## 7. YMPÄRISTÖNSUOJELU

Kierrätä materiaalit, jotka on merkitty merkillä . Laita pakkaus sopivaan keräysastiaan. Suojele ympäristöä ja ihmisten terveyttä kierrättämällä sähkö- ja elektroniikkaromut. Älä hävitä

merkillä merkittyjä kodinkoneita  kotitalousjätteen mukana. Palauta tuote paikalliseen kierrätyskeskukseen tai ota yhteyttä paikalliseen viranomaiseen.

## TABLE DES MATIÈRES

1. CONSIGNES DE SÉCURITÉ .....	95
2. CONSIGNES DE SÉCURITÉ .....	99
3. AVANT LA PREMIÈRE UTILISATION.....	100
4. MODE D'EMPLOI .....	101
5. ENTRETIEN ET NETTOYAGE.....	104
6. EN CAS D'ANOMALIE DE FONCTIONNEMENT.....	105
7. PROTECTION DE L'ENVIRONNEMENT .....	107

## NOUS PENSONS À VOUS

Merci d'avoir acheté un appareil Electrolux. Vous avez choisi un produit qui s'accompagne de décennies d'expérience professionnelle et d'innovation. Ingénieux et élégant, cet appareil a été conçu pour vous. C'est la raison pour laquelle, chaque fois que vous l'utilisez, vous pouvez être sûr que vous obtiendrez d'excellents résultats.

Bienvenue chez Electrolux.

### Consultez notre site Web pour :



Bénéficier de conseils d'utilisation, obtenir des brochures, un dépannage ou des informations concernant le service après-vente :  
**www.electrolux.com**



Enregistrer votre produit pour obtenir un meilleur service :  
**www.registerelectrolux.com**



Acheter des accessoires, consommables et pièces de rechange d'origine pour votre appareil :  
**www.electrolux.com/shop**

## ASSISTANCE ET SERVICE À LA CLIENTÈLE

N'utilisez que des pièces de rechange d'origine.

Avant de vous adresser à un centre de service après-vente agréé, assurez-vous de disposer des informations suivantes : Modèle, PNC, numéro de série.

Vous trouverez ces informations sur la plaque signalétique.

 Avertissement/attention : consignes de sécurité.

 Informations générales et conseils.

 Informations environnementales.

Sous réserve de modifications.

# 1. ⚠️ CONSIGNES DE SÉCURITÉ

Ce MANUEL D'UTILISATION contient le mode d'emploi spécifique de votre appareil. Utilisez le déshumidificateur uniquement de la manière indiquée dans le présent MANUEL D'UTILISATION. Ces consignes ne sont pas censées traiter de toutes les conditions et de toutes les situations susceptibles de se produire. Il convient de faire preuve de bon sens et de prudence lors de l'installation, de l'utilisation et de la maintenance de tout appareil.



## AVERTISSEMENT !

Évitez les risques d'incendie ou d'électrocution. N'utilisez pas de rallonge ou d'adaptateur électrique. Ne retirez aucune des fiches du cordon d'alimentation.

- Ne coupez, ne retirez et ne shuntez en aucun cas la fiche de mise à la terre.

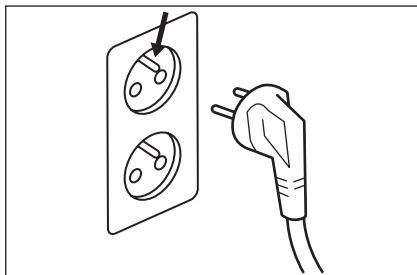

- Ne stockez ou n'utilisez pas d'essence ou d'autres liquides ou vapeurs inflammables à proximité de cet appareil ou de tout autre appareil. Lisez les étiquettes des produits en ce qui concerne l'inflammabilité et autres avertissements.
- Jetez l'eau qui se trouve dans le bac. Cette eau n'est pas potable et est impropre à la consommation.

## 1.1 Sécurité des enfants et des personnes vulnérables



### **AVERTISSEMENT !**

Risque d'étouffement, de blessure ou d'incapacité permanente.

- Cet appareil peut être utilisé par des enfants à partir de 8 ans et par des personnes ayant des capacités physiques, sensorielles ou mentales réduites ou un manque d'expérience et de connaissances à condition qu'elles aient été placées sous surveillance ou qu'elles aient reçu des instructions concernant l'utilisation de l'appareil en toute sécurité et qu'elles comprennent les dangers encourus.
- Les enfants ne doivent pas jouer avec l'appareil.
- Les enfants ne doivent pas nettoyer ni entreprendre une opération de maintenance sur l'appareil sans surveillance.

## 1.2 Informations concernant le système électrique



### **AVERTISSEMENT !**





Évitez les risques d'incendie ou d'électrocution.

- Si vous n'avez pas la certitude que la prise est correctement mise à la terre ou protégée par un fusible retardé ou un disjoncteur, demandez à un électricien qualifié d'installer la bonne prise conformément au code national de l'électricité ou aux codes et décrets locaux applicables. N'utilisez pas de rallonge ou d'adaptateur électrique.
- Ne tirez jamais sur le cordon d'alimentation pour débrancher le déshumidificateur. Tenez toujours fermement la fiche et sortez-la de la prise murale.
- Ne pincez pas, ne courbez pas ou ne nouez pas le cordon d'alimentation.
- Si le câble d'alimentation est endommagé, son remplacement doit être confié exclusivement au fabricant, à son service après-vente ou à des personnes de qualification similaire afin d'éviter un danger.



- L'appareil doit être installé conformément aux réglementations nationales en matière de câblage.
- Le fusible en céramique est de 250 V 3,15 A.

### 1.3 Précautions d'utilisation

Symbole	Remarque	Explication
	ATTENTION	Ce symbole indique que l'appareil contient un fluide frigorigène inflammable. Si le frigorigène fuit et est exposé à une source d'inflammation externe, il existe un risque d'incendie.
	ATTENTION	Ce symbole indique que le manuel d'utilisation doit être lu attentivement.
	ATTENTION	Ce symbole indique qu'une personne en charge de l'entretien doit manipuler cet équipement conformément au guide d'installation.
	ATTENTION	Ce symbole indique que des informations sont disponibles dans le manuel d'utilisation ou dans le guide d'installation, entre autres.

**REMARQUE : VÉRIFIEZ LA PLAQUE SIGNALÉTIQUE POUR CONNAÎTRE LE TYPE DE FLUIDE FRIGORIGÈNE CONTENU DANS VOTRE APPAREIL.**



#### **AVERTISSEMENT !**

Informations spécifiques concernant les appareils contenant du fluide frigorigène R290.

- Lisez attentivement tous les avertissements.
- N'utilisez pas de moyens autres que ceux recommandés par le fabricant pour accélérer le processus de dégivrage ou de nettoyage.
- L'appareil doit être stocké dans une pièce sans sources d'inflammation en fonctionnement continu (par exemple : flammes nues, un appareil à gaz en fonctionnement ou un chauffage électrique en fonctionnement).
- Ne pas percer ni brûler.
- Être conscient qu'un fluide frigorigène n'a pas toujours d'odeur.

- La conformité aux réglementations nationales concernant le gaz doit être respectée.
- Veiller à ce que les orifices de ventilation ne soient pas obstrués
- L'appareil doit être installé, utilisé et stocké dans une pièce dont la superficie est supérieure à 12 m<sup>2</sup>.
- Cet appareil contient une certaine quantité de fluide frigorigène R290 (reportez-vous à l'étiquette signalétique à l'arrière de l'appareil).
- Le R290 est un fluide frigorigène conforme aux directives européennes en matière d'environnement. Ne percez jamais le circuit de fluide frigorigène.
- Si l'appareil est installé, utilisé ou stocké dans une zone non-ventilée, la pièce doit être conçue de manière à éviter toute accumulation de fluide frigorigène, suite à des fuites, pouvant entraîner un incendie ou une explosion à cause de l'inflammation du fluide frigorigène causé par des chauffages, fours électriques ou autres sources d'inflammation.
- L'appareil doit être stocké de manière à éviter toute défaillance mécanique.
- Toute personne travaillant ou intervenant sur un circuit de fluide frigorigène doit être titulaire d'un certificat valide délivré par un organisme d'évaluation accrédité par l'industrie qui atteste de sa compétence à manipuler des fluides frigorigènes en toute sécurité conformément à un cahier des charges reconnu par l'industrie.
- L'entretien ne doit être effectué que conformément aux recommandations du fabricant de l'équipement. Les travaux d'entretien et de réparation nécessitant l'assistance d'autres personnes qualifiées doivent être effectués sous la supervision de la personne qualifiée pour l'utilisation de fluides frigorigènes inflammables.

## 1.4 Informations supplémentaires

### Transport d'équipements contenant des fluides frigorigènes inflammables

Voir la réglementation des transports.

### Marquage de l'équipement par une signalétique

Voir les réglementations locales.

### Mise au rebut des équipements utilisant des fluides frigorigènes inflammables

Voir les réglementations nationales.

### Stockage des équipements/appareils

Le stockage de l'équipement doit être conforme aux instructions du fabricant.

### Stockage d'équipements emballés (invendus)

La protection assurée par l'emballage de stockage doit être conçue de telle sorte que des dommages mécaniques à l'équipement à l'intérieur de l'emballage ne puissent pas causer de fuites de la charge de fluide frigorigène. La quantité maximale d'équipements autorisés à être stockés ensemble sera déterminée par les réglementations locales.

## 2. CONSIGNES DE SÉCURITÉ

### 2.1 Précautions de sécurité



#### ATTENTION !

Pour éviter les accidents graves voire mortels

- Ce déshumidificateur contient des pièces qui ne peuvent pas être réparées par l'utilisateur. Faites toujours appel à un réparateur agréé par Electrolux pour les réparations.
- Ne mettez pas vos doigts ou des objets dans la zone de refoulement de l'air ou la grille avant de l'appareil.
- Ne mettez pas le déshumidificateur en fonctionnement ou ne l'arrêtez pas en tirant sur le cordon d'alimentation ou en coupant le courant sur le boîtier électrique.
- Ne coupez pas ou n'endommagez pas le cordon d'alimentation.
- Si le cordon d'alimentation est endommagé, son remplacement doit être confié exclusivement à un réparateur agréé par Electrolux.
- En cas de mauvais fonctionnement (étincelles, odeur de brûlé, etc.), arrêtez immédiatement l'appareil, déconnectez le cordon d'alimentation et faites à appel à un réparateur agréé par Electrolux.
- N'utilisez jamais le déshumidificateur avec les mains mouillées.
- Ne tirez pas sur le cordon d'alimentation.
- L'eau de votre déshumidificateur n'est pas potable



### ATTENTION !

Pour éviter les blessures ou les dommages à l'appareil ou autres dégâts matériels

- Ne dirigez pas le flux d'air sur des foyers ou d'autres sources de chaleur car cela peut provoquer des explosions.
- Ne montez pas sur l'appareil et ne posez pas d'objets dessus.
- Ne suspendez pas d'objets à l'appareil.
- Ne posez pas de récipients contenant des liquides sur l'appareil.
- Éteignez le déshumidificateur à la source d'alimentation quand vous prévoyez de ne pas l'utiliser pendant une période prolongée.
- Faites fonctionner l'appareil avec le filtre à air en place.
- N'obstruez pas ou ne couvrez pas la grille d'entrée, la zone de refoulement ou les orifices de sortie.
- Veillez à placer tout équipement électrique/électronique à une distance d'un mètre de l'appareil.
- N'utilisez pas ou ne stockez pas de gaz inflammables à proximité de l'appareil.

## 3. AVANT LA PREMIÈRE UTILISATION

### 3.1 Choix d'un emplacement

#### Important

1. Le déshumidificateur doit fonctionner dans un endroit clos pour être le plus efficace. Fermez toutes les portes, les fenêtres et autres ouvertures de la pièce vers l'extérieur. L'efficacité du déshumidificateur dépend du taux d'humidité de l'air qui pénètre dans la pièce.
2. Posez le déshumidificateur dans un emplacement qui ne limite pas le débit d'air depuis l'avant de l'appareil.
3. Un déshumidificateur fonctionnant dans une cave n'aura que peu ou pas d'effet sur les zones de stockage adjacentes, comme un placard, à moins qu'il existe une circulation d'air adéquate entrant et sortant de la zone. Il peut être nécessaire d'installer un second déshumidificateur dans la zone close pour obtenir un séchage satisfaisant.
4. Le déshumidificateur doit être installé sur un sol de niveau capable d'en reprendre le poids ainsi que celui d'un bac plein d'eau.
5. Il doit exister un espace libre d'au moins 33 cm autour du déshumidificateur.

### 3.2 Fonctionnement

Quand l'appareil démarre, le ventilateur commence à pousser l'air humide au travers des serpentins de déshumidification. Les serpentins condensent ou extraient l'humidité de l'air qui passe ensuite, chaud et sec, dans la pièce. L'humidité extraite de l'air est recueillie dans un bac situé à l'avant du déshumidificateur. L'appareil est conçu pour fonctionner entre 5 °C (41 °F) et 35 °C (96 °F). L'appareil ne fonctionnera pas correctement en dehors de cette plage de températures ou ses performances en seront fortement affectées. Le circuit « Compresseur » dispose d'un départ différé automatique de 3 minutes si l'appareil est éteint puis rallumé rapidement. Ceci permet d'éviter la surchauffe du compresseur et le déclenchement possible du disjoncteur. Assurez-vous que le réservoir est correctement monté, sans quoi l'appareil ne s'allumera pas.

## 4. MODE D'EMPLOI

### 4.1 Branchement de l'appareil à l'alimentation électrique

Laissez l'appareil arriver à température ambiante avant de le faire fonctionner. L'appareil doit être mis en position droite pendant une heure avant de fonctionner. Pour faire fonctionner le déshumidificateur, procédez aux étapes suivantes :

1. Branchez le cordon d'alimentation sur une prise 220-240 V CA correctement reliée à la terre.
2. Si le voyant BAC PLEIN est allumé, retirez et videz le bac et réinstallez-le pour réinitialiser l'interrupteur à flotteur.

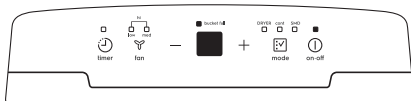

### 4.2 Utilisation en mode continu

1. Appuyez sur la touche Marche/Arrêt.
2. Appuyez sur la touche de mode jusqu'à ce que le voyant de fonctionnement continu s'allume.

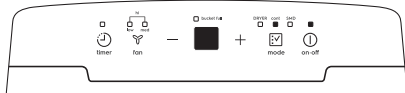

### 4.3 Réglage de l'humidité désirée

Après quelques jours, lorsque l'humidité relative a diminué, appuyez sur la touche HUMIDITÉ **-** ou **+** pour choisir une valeur comprise entre 35 et 85 %, de façon à maintenir une humidité de confort dans la pièce. Appuyez sur la touche **-** ou **+** pour modifier le taux d'humidité par pas de 5 %. Après réglage du taux d'humidité souhaité, l'affichage va indiquer le taux d'humidité réel de la pièce.

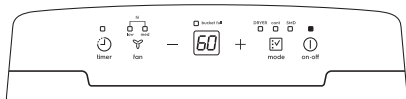

### 4.4 Changement de vitesse du ventilateur

Vous pouvez utiliser la touche du ventilateur  pour faire fonctionner le ventilateur en vitesse lente, intermédiaire ou rapide. En vitesse rapide, les deux voyants au-dessus des positions lente et intermédiaire s'allument. Une vitesse du ventilateur plus élevée se traduit par une extraction plus rapide de l'humidité.

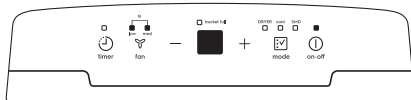

### 4.5 Mode SMD

En mode déshumidification intelligente, l'appareil régule automatiquement l'humidité ambiante dans une plage de confort de 45 à 55 % en fonction de la température ambiante. La fonction de réglage d'humidité est inopérante. Pour activer le mode SMD, appuyez sur la touche de mode  jusqu'à ce que le voyant SMD s'allume.

En mode SMD, l'humidité est régulée automatiquement par l'appareil. Il n'est pas nécessaire de modifier manuellement le réglage de l'humidité.

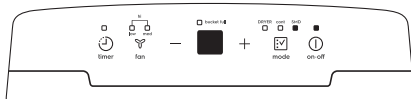

### 4.6 Mode Sèche-linge

L'appareil atteint son rendement de déshumidification MAXIMUM lorsqu'il est en mode Sèche-linge. Le ventilateur reste en vitesse rapide de manière fixe. Le niveau d'humidité est réglé automatiquement en fonction de l'humidité ambiante réelle. Pour activer le mode Sèche-linge, appuyez sur la touche de mode  jusqu'à ce que le voyant Sèche-linge s'allume.

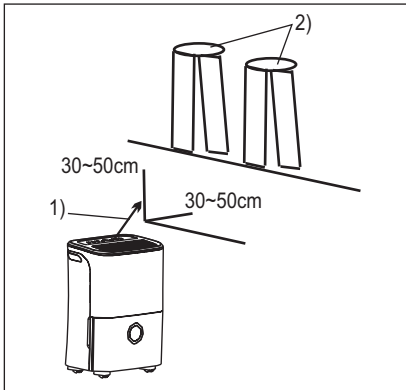

- 1) Sens de circulation de l'air ;  
2) Vêtements humides.

#### REMARQUE :

- Le mode Sèche-linge doit impérativement être utilisé dans une pièce fermée ; n'ouvrez pas la porte ni la fenêtre.
- Pour obtenir la déshumidification la plus efficace, commencez par bien essorer les vêtements humides.
- Veillez à diriger le débit d'air sur les vêtements humides comme illustré ci-dessous.
- Pour les vêtements épais et lourds, la déshumidification peut ne pas être la méthode de séchage la plus efficace.



#### ATTENTION !

- Ne couvrez pas la sortie d'air de l'appareil avec des vêtements. Ceci pourrait entraîner une surchauffe, un départ de feu ou une défaillance de l'appareil.
- Ne placez pas les vêtements humides au-dessus de l'appareil et ne laissez pas l'eau s'égoutter dans l'appareil. Cela pourrait provoquer un choc électrique, un mouvement ou une défaillance de l'appareil.

## 4.7 Mode d'emploi de la fonction Minuterie

La fonction MINUTERIE vous permet d'utiliser l'appareil en mode Départ différé ou Arrêt différé de 0,5 à 24 heures. Après avoir allumé l'appareil, appuyez sur la touche Minuterie  ; le voyant

de la minuterie s'allume. Ceci indique que le programme Arrêt auto est lancé. Lorsque l'appareil est arrêté, appuyez sur la touche Minuterie ; le voyant de la minuterie s'allume. Ceci indique que le programme Départ auto est lancé.

Appuyez de façon prolongée sur **+** ou **-** pour modifier le temps de départ ou d'arrêt automatique par pas de 0,5 heure jusqu'à 10 heures, puis par pas de 1 heure jusqu'à 24 heures. La commande calcule le temps restant jusqu'au départ.

Le temps sélectionné est enregistré dans les 5 secondes, puis le système revient automatiquement à l'affichage du réglage d'humidité précédent.

Le fait d'allumer ou d'éteindre l'appareil à tout moment ou de mettre le réglage de la minuterie à 0,0 aura pour effet d'annuler la fonction de Départ/Arrêt auto.

Lorsque l'afficheur à cristaux liquides indique le code P2, la fonction de Départ/Arrêt auto est également annulée.

#### REMARQUE :

- Avant d'accéder au réglage de la MINUTERIE, assurez-vous que l'appareil est bien sous tension.
- Avant d'accéder au réglage de la MINUTERIE, assurez-vous de tout d'abord sélectionner le taux d'humidité souhaité pour la pièce en appuyant sur la touche HUMIDITÉ.

## 4.8 Codes d'anomalie

**AS-** Erreur du capteur d'humidité -- débranchez l'appareil et rebranchez-le. Si l'erreur se produit à nouveau, faites appel au service après-vente.

**ES-** Erreur du capteur de température -- débranchez l'appareil et rebranchez-le. Si l'erreur se produit à nouveau, faites appel au service après-vente.

**P2-** Le bac est plein ou n'est pas dans la bonne position -- videz le bac et replacez-le dans la bonne position.

## 4.9 Élimination de l'eau recueillie

Il y a deux façons d'éliminer l'eau recueillie.

## Utilisation du bac

Lorsque l'appareil est éteint, si le bac est plein, l'appareil émet 8 bips sonores et le voyant Plein clignote. L'afficheur numérique indique P2.

Lorsque l'appareil est allumé, si le bac est plein, le compresseur d'arrête et le ventilateur se coupe au bout de 30 secondes pour assurer le séchage de l'eau du condenseur, puis l'appareil émet 8 bips sonores et le voyant Plein clignote. L'afficheur numérique indique P2. Procédez comme suit pour retirer du bac l'eau recueillie :

1. Saisissez fermement les poignées gauche et droite, puis tirez légèrement le bac vers l'extérieur.

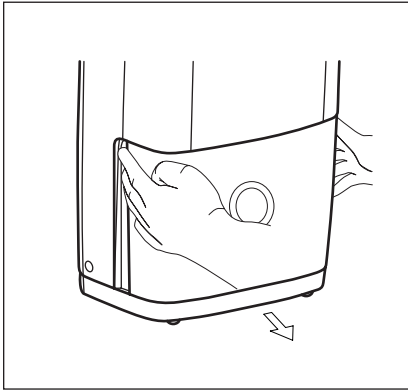

2. Tenez les deux côtés du bac avec la même force et sortez-le de l'appareil.

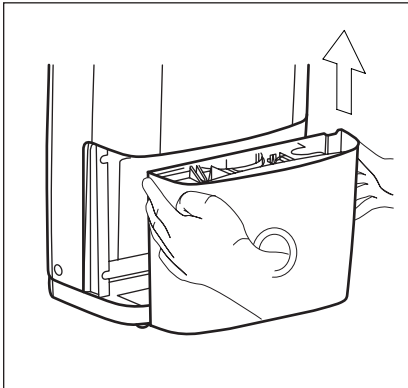

3. Jetez l'eau et remettez le bac en place. Le bac doit être mis en place et correctement positionné pour que le déshumidificateur fonctionne.

L'appareil redémarre lorsque le bac est correctement remis en place.

- Ne tirez pas le réservoir sur le sol. En effet, le fond du bac n'est pas plat. Le bac pourrait basculer et l'eau pourrait se renverser.
- Lorsque vous retirez le bac, ne touchez à aucune partie à l'intérieur de l'appareil. Ceci risquerait d'endommager le produit.
- Veillez à pousser doucement le bac pour le rentrer à fond dans l'appareil. Évitez de cogner le bac contre un objet et enfoncez-le correctement, sans quoi l'appareil pourrait ne pas fonctionner.

Jetez l'eau qui se trouve dans le bac. Cette eau n'est pas potable et est impropre à la consommation.

## Vidange continue

Il est possible de vidanger l'eau automatiquement dans une évacuation au sol en raccordant l'appareil à un tuyau (non fourni).

1. Coupez le couvercle en partant de la sortie d'évacuation arrière.
2. Insérez un tuyau de vidange (DI = 13,5 mm) sur le raccord de vidange de l'appareil. Assurez-vous que le tuyau est bien serré et qu'il n'y a pas de fuites.
3. Dirigez le tuyau vers la canalisation d'évacuation en vous assurant qu'il n'y a pas de plis susceptibles de bloquer l'écoulement de l'eau.
4. Placez l'extrémité du tuyau dans l'évacuation et assurez-vous qu'elle est de niveau ou orientée vers le bas pour permettre à l'eau de s'évacuer sans encombre.

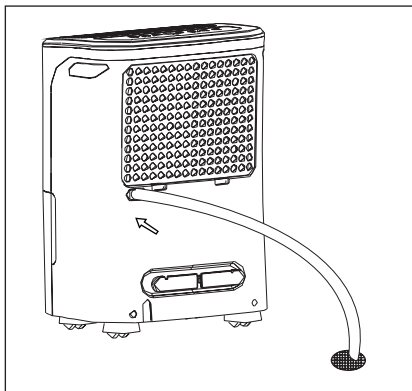

- Vérifiez bien l'étanchéité du raccord au niveau du tuyau. En cas de fuite, même minime, remplacez le joint du tuyau et resserrez le tuyau.
- Si le mode de vidange continue n'est pas sélectionné, le bouchon de vidange doit rester fermé afin d'éviter les fuites.

## 5. ENTRETIEN ET NETTOYAGE

### 5.1 Pour nettoyer le filtre



#### AVERTISSEMENT !

Avant de nettoyer l'appareil, veillez à le débrancher de la source d'alimentation.

#### 1. Nettoyage de la grille et de l'enveloppe

- Utilisez de l'eau et un détergent doux. N'utilisez pas d'eau de javel ni de produits abrasifs.
- Ne projetez pas d'eau directement sur l'appareil principal. Ceci pourrait entraîner un choc électrique, détériorer l'isolant ou provoquer la formation de rouille sur l'appareil.
- Les grilles d'entrée et de sortie d'air se salissent facilement. Passez-les à l'aspirateur ou brossez-les pour les nettoyer.

#### 2. Nettoyage du bac

À intervalles de quelques semaines, nettoyez le bac pour empêcher le développement de moisissures, champignons et bactéries. Remplissez partiellement le bac d'eau propre et ajoutez un peu de détergent doux. Faites tourner l'eau dans l'ensemble du bac, videz et rincez.

**REMARQUE :** Ne mettez pas le bac au lave-vaisselle pour le nettoyer. Après nettoyage, le bac doit être remis en place et correctement positionné pour que le déshumidificateur fonctionne.

#### 3. Nettoyage du filtre à air

Le filtre à air situé derrière la grille avant doit être contrôlé et nettoyé au moins tous les 30 jours ou plus souvent si nécessaire.

**REMARQUE : NE RINCEZ PAS LE FILTRE ET NE LE METTEZ PAS AU LAVE-VAISSELLE.**

- a. Saisissez la languette du filtre et tirez vers le haut, puis tirez vers l'extérieur comme illustré ci-dessous.

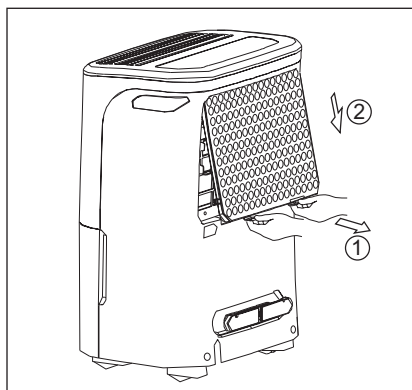

- b. Nettoyez le filtre avec de l'eau tiède savonneuse. Rincez le filtre et laissez-le sécher avant de le remettre en place. Ne nettoyez pas le filtre au lave-vaisselle.
- c. Insérez le filtre à air dans l'appareil du bas vers le haut.



4. Réinstallez le filtre, puis remettez le bac en place.

**REMARQUE** : Insérez le filtre avec l'avant tourné vers l'extérieur.



**ATTENTION !**

NE faites PAS fonctionner le déshumidificateur sans filtre, sans quoi la saleté et les peluches vont le colmater et réduiront ses performances.

## 6. EN CAS D'ANOMALIE DE FONCTIONNEMENT...

Avant de faire appel au service après-vente, étudiez cette liste. Cela peut vous permettre d'économiser du temps et de l'argent. Cette liste répertorie les

problèmes courants qui ne sont pas le résultat de défauts liés aux pièces ou à la fabrication de cet appareil.

Problème	Solution
Le déshumidificateur ne fonctionne pas	La fiche murale est débranchée. Enfoncez fermement la fiche dans la prise murale.
	Fusible de l'installation domestique grillé ou disjoncteur déclenché. Remplacez le fusible par un modèle temporisé ou réarmez le disjoncteur.
	Le niveau de séchage sélectionné a été atteint. Le déshumidificateur s'arrête automatiquement quand la quantité d'humidité sélectionnée a été extraite de l'air. Si vous voulez extraire plus d'humidité, sélectionnez CONTINU en utilisant la touche d'humidité ou la manette. Après démarrage du déshumidificateur, réinitialisez la commande sur le réglage souhaité.
	Bac mal installé. Voir « Élimination de l'eau recueillie ».
	L'eau a atteint le niveau présélectionné dans le bac. Lorsque cela se produit, le déshumidificateur s'arrête automatiquement. Videz le bac et remettez-le en position.
	Le déshumidificateur n'est pas allumé. Allumez l'appareil.
	Le voyant BAC PLEIN est allumé. Retirez le bac, videz l'eau et réinstallez le bac correctement.

Problème	Solution
Le déshumidificateur fonctionne trop longtemps	Les fenêtres ou les portes à proximité du déshumidificateur sont ouvertes sur l'extérieur. Fermez les fenêtres ou les portes donnant sur l'extérieur.
	L'espace à déshumidifier est trop vaste. Vérifiez avec votre vendeur que la capacité de l'appareil est adéquate.
	Le mouvement de l'air autour du déshumidificateur est bloqué. La grille est peut-être sale. Utilisez une brosse ou un aspirateur pour nettoyer la grille. Voir « Entretien et nettoyage ». Le déshumidificateur doit être placé dans un espace où le flux d'air dans le serpentin arrière ou à travers la grille avant n'est pas restreint.
	Le déshumidificateur a été installé ou redémarré récemment. Plus le taux d'humidité de la pièce est élevé, plus le déshumidificateur fonctionne longtemps.
	Le déshumidificateur est en mode CONTINU et restera dans ce mode ; utilisez la touche d'humidité ou la manette pour régler un niveau d'humidité relative plus élevé.
Le déshumidificateur fonctionne mais la pièce n'est pas assez sèche.	Le réglage de l'humidité est trop élevé. Appuyez sur la touche HUMIDITÉ ou tournez la manette sur un réglage plus bas ou choisissez CONTINU pour un séchage maximum.
	Le déshumidificateur a été installé ou redémarré récemment. Plus le taux d'humidité de la pièce est élevé, plus le temps nécessaire pour que l'air de la pièce devienne sec est long.
	Le déshumidificateur ne dispose pas d'un dégagement suffisant pour fonctionner. Le flux d'air vers la grille avant est bloqué. Voir « Choix d'un emplacement ».
	La température ambiante est trop basse. L'appareil ne fonctionne pas de façon satisfaisante si la température ambiante est inférieure à 5 °C (41 °F). Voir « Conditions de fonctionnement ».
	Voir les causes dans LE DÉSHUMIDIFICATEUR FONCTIONNE TROP LONGTEMPS.

Problème	Solution
Du givre apparaît sur les serpentins au-dessus du bac.	Le déshumidificateur a été mis récemment sous tension. Ce phénomène est normal, il est dû au fluide frigorigène qui circule à l'intérieur du serpentin. Le givre disparaît en général au bout de 60 minutes.
Bruit du ventilateur.	La température ambiante est trop basse. Tous les modèles fonctionnent de façon satisfaisante à des températures supérieures à 5 °C (41 °F). L'air se déplace au travers du déshumidificateur. Ce bruit est normal.

## 7. PROTECTION DE L'ENVIRONNEMENT

Recyclez les matériaux portant le symbole . Placez l'emballage dans les conteneurs voulus pour le recycler. Merci d'aider à protéger l'environnement et la santé de tous en recyclant les déchets issus d'appareils électriques et

électroniques. Ne jetez pas les appareils portant le symbole  avec les déchets ménagers. Rapportez ce produit à votre centre de recyclage local ou renseignez-vous auprès de votre mairie.

## ΠΕΡΙΕΧΟΜΕΝΑ

1. ΠΛΗΡΟΦΟΡΙΕΣ ΑΣΦΑΛΕΙΑΣ .....	109
2. ΟΔΗΓΙΕΣ ΓΙΑ ΤΗΝ ΑΣΦΑΛΕΙΑ .....	113
3. ΠΡΙΝ ΑΠΟ ΤΗΝ ΠΡΩΤΗ ΧΡΗΣΗ.....	114
4. ΟΔΗΓΙΕΣ ΛΕΙΤΟΥΡΓΙΑΣ .....	114
5. ΦΡΟΝΤΙΔΑ ΚΑΙ ΚΑΘΑΡΙΣΜΑ .....	118
6. ΤΙ ΝΑ ΚΑΝΕΤΕ ΑΝ... .....	119
7. ΠΕΡΙΒΑΛΛΟΝΤΙΚΑ ΘΕΜΑΤΑ .....	122

## ΜΕ ΓΝΩΜΟΝΑ ΤΙΣ ΑΝΑΓΚΕΣ ΣΑΣ

Σας ευχαριστούμε που αγοράσατε μια συσκευή της Electrolux. Έχετε επιλέξει ένα προϊόν το οποίο συνοδεύεται από δεκαετίες επαγγελματικής εμπειρίας και καινοτομίας. Εύχρηστο και κομψό, έχει σχεδιαστεί με γνώμονα τις ανάγκες σας. Επομένως, όποτε το χρησιμοποιείτε, μπορείτε να αισθάνεστε ασφαλείς γνωρίζοντας ότι θα έχετε τέλεια αποτελέσματα κάθε φορά.

Καλώς ορίσατε στην Electrolux.

### Επισκεφθείτε την ιστοσελίδα μας για να:



βρείτε υποδείξεις χρήσης, φυλλάδια, συμβουλές για την επίλυση προβλημάτων, πληροφορίες συντήρησης:  
**www.electrolux.com**



καταχωρίσετε το προϊόν σας, ώστε να έχετε καλύτερο σέρβις:  
**www.registerelectrolux.com**



Αγοράσετε εξαρτήματα, αναλώσιμα και γνήσια ανταλλακτικά για τη συσκευή σας:  
**www.electrolux.com/shop**

## ΥΠΟΣΤΗΡΙΞΗ ΠΕΛΑΤΩΝ ΚΑΙ ΣΕΡΒΙΣ

Συνιστάται η χρήση γνήσιων ανταλλακτικών.

Όταν επικοινωνείτε με το Εξουσιοδοτημένο Κέντρο Σέρβις, βεβαιωθείτε ότι έχετε διαθέσιμα τα ακόλουθα στοιχεία: Μοντέλο, Κωδ. προϊόντος (PNC), Αριθμός σειράς.

Τα στοιχεία αυτά θα τα βρείτε στην πινακίδα τεχνικών χαρακτηριστικών.

 Προειδοποίηση / Προσοχή - Πληροφορίες ασφαλείας.

 Γενικές πληροφορίες και συμβουλές.

 Πληροφορίες σχετικά με το περιβάλλον.

Υπόκειται σε αλλαγές χωρίς προειδοποίηση.

## 1. ⚠ ΠΛΗΡΟΦΟΡΙΕΣ ΑΣΦΑΛΕΙΑΣ

Αυτό το ΕΓΧΕΙΡΙΔΙΟ ΧΡΗΣΗΣ παρέχει συγκεκριμένες οδηγίες λειτουργίας για το μοντέλο σας. Χρησιμοποιείτε τον αφυγραντήρα μόνο σύμφωνα με τις οδηγίες που παρέχονται σε αυτό το ΕΓΧΕΙΡΙΔΙΟ ΧΡΗΣΗΣ. Οι οδηγίες αυτές δεν καλύπτουν κάθε πιθανή περίπτωση και κατάσταση που μπορεί να προκύψει. Πρέπει να χρησιμοποιείτε την κοινή λογική και να προσέχετε κατά την εγκατάσταση, τη λειτουργία και τη συντήρηση οποιασδήποτε συσκευής.



### ΠΡΟΕΙΔΟΠΟΙΗΣΗ!

Αποφύγετε τον κίνδυνο πυρκαγιάς ή ηλεκτροπληξίας. Μη χρησιμοποιείτε καλώδιο προέκτασης ή προσαρμογέα. Μην αφαιρέσετε κανέναν πόλο από το καλώδιο τροφοδοσίας.

- Σε καμιά περίπτωση μην κόψετε, αφαιρέσετε ή παρακάμψετε τον πόλο γείωσης.

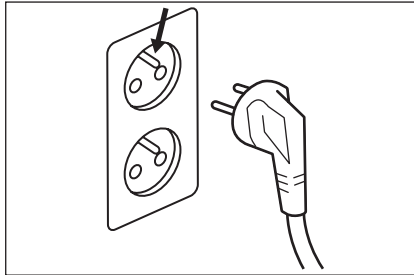

- Μην αποθηκεύετε και μη χρησιμοποιείτε βενζίνη ή άλλους εύφλεκτους ατμούς και υγρά πλησίον αυτής ή άλλης συσκευής. Διαβάστε τις ετικέτες των προϊόντων σχετικά με την ευφλεκτότητα και άλλες προειδοποιήσεις.
- Απορρίψτε το νερό από τον κάδο. Το νερό δεν είναι πόσιμο και επομένως δεν μπορείτε να το πιείτε.

## 1.1 Ασφάλεια παιδιών και ευπαθών ατόμων



### **ΠΡΟΕΙΔΟΠΟΙΗΣΗ!**

Κίνδυνος ασφυξίας, τραυματισμού ή μόνιμης αναπηρίας.

- Η συσκευή αυτή μπορεί να χρησιμοποιηθεί από παιδιά ηλικίας 8 ετών και άνω και από άτομα με μειωμένες σωματικές, αισθητηριακές ή πνευματικές δυνατότητες ή έλλειψη εμπειρίας και γνώσης, εάν επιβλέπονται ή έχουν λάβει οδηγίες σχετικά με τη χρήση της συσκευής με ασφαλή τρόπο και κατανοούν τους κινδύνους που ενέχονται.
- Τα παιδιά δεν πρέπει να παίζουν με τη συσκευή.
- Ο καθαρισμός και η συντήρηση από το χρήστη δεν πρέπει να πραγματοποιούνται από παιδιά χωρίς επίβλεψη.

## 1.2 Πληροφορίες σχετικά με την ηλεκτρική παροχή







### **ΠΡΟΕΙΔΟΠΟΙΗΣΗ!**

Αποφύγετε τον κίνδυνο πυρκαγιάς ή ηλεκτροπληξίας.

- Εάν δεν είστε σίγουροι σχετικά με το εάν η έξοδος είναι επαρκώς γειωμένη ή προστατευμένη μέσω μιας ασφάλειας χρονικής καθυστέρησης ή μέσω ενός ασφαλειοδιακόπτη, αναθέστε σε έναν εξουσιοδοτημένο ηλεκτρολόγο την εγκατάσταση της σωστής εξόδου σύμφωνα με το Εθνικό Ηλεκτρολογικό Κώδικα των Η.Π.Α. και τους εφαρμοστέους τοπικούς κωδικούς και κανονισμούς. Μη χρησιμοποιείτε καλώδιο προέκτασης ή προσαρμογέα.
- Ποτέ μην αποσυνδέετε τον αφυγραντήρα από την πρίζα τραβώντας το καλώδιο τροφοδοσίας. Πάντα να πιάνετε καλά το φισ και να το τραβάτε να βγει από την πρίζα.
- Μη συνθλίβετε, κάμπτετε ή δένετε σε κόμπο το καλώδιο τροφοδοσίας.
- Εάν το ηλεκτρικό καλώδιο έχει υποστεί φθορές, θα πρέπει να αντικατασταθεί από τον κατασκευαστή, τον αντιπρόσωπο του σέρβις ή ένα κατάλληλα εξουσιοδοτημένο άτομο ώστε να αποφευχθούν οι κίνδυνοι

- Η συσκευή πρέπει να εγκατασταθεί σύμφωνα με τους εθνικούς κανονισμούς περί καλωδιώσεων.
- Η ασφάλεια είναι 250V, 3,15A, κεραμικού τύπου.

### 1.3 Προφυλάξεις κατά τη χρήση

Σύμβολο	Σημείωση	Επεξήγηση
	ΠΡΟΕΙΔΟΠΟΙΗΣΗ	Αυτό το σύμβολο δείχνει ότι η συσκευή χρησιμοποιεί εύφλεκτο ψυκτικό μέσο. Αν το ψυκτικό μέσο παρουσιάσει διαρροή και εκτεθεί σε εξωτερική πηγή ανάφλεξης, υπάρχει κίνδυνος πυρκαγιάς.
	ΠΡΟΣΟΧΗ	Αυτό το σύμβολο δείχνει ότι πρέπει να διαβάζεται προσεκτικά το εγχειρίδιο λειτουργίας.
	ΠΡΟΣΟΧΗ	Αυτό το σύμβολο δείχνει ότι το προσωπικό που εκτελεί το σέρβις θα πρέπει να χειρίζεται τον εξοπλισμό σύμφωνα με το εγχειρίδιο εγκατάστασης.
	ΠΡΟΣΟΧΗ	Αυτό το σύμβολο δείχνει ότι υπάρχουν διαθέσιμες πληροφορίες, όπως το εγχειρίδιο λειτουργίας ή το εγχειρίδιο εγκατάστασης.

**ΕΠΙΣΗΜΑΝΣΗ: ΕΛΕΓΞΤΕ ΤΗΝ ΠΙΝΑΚΙΔΑ ΤΕΧΝΙΚΩΝ ΧΑΡΑΚΤΗΡΙΣΤΙΚΩΝ ΓΙΑ ΤΟΝ ΤΥΠΟ ΤΟΥ ΨΥΚΤΙΚΟΥ ΑΕΡΙΟΥ ΠΟΥ ΧΡΗΣΙΜΟΠΟΙΕΙ Η ΣΥΣΚΕΥΗ ΣΑΣ.**



#### **ΠΡΟΕΙΔΟΠΟΙΗΣΗ!**

Ειδικές πληροφορίες σχετικά με συσκευές που χρησιμοποιούν ψυκτικό αέριο R290.

- Διαβάστε προσεκτικά όλες τις προειδοποιήσεις.
- Μη χρησιμοποιείτε μέσα για ταχύτερη διαδικασία απόψυξης ή για καθαρισμό, τα οποία δεν συνιστώνται από τον κατασκευαστή.
- Η συσκευή πρέπει να αποθηκεύεται σε χώρο χωρίς πηγές ανάφλεξης με συνεχή λειτουργία (για παράδειγμα: Ελεύθερες φλόγες, συσκευές με αέριο σε λειτουργία ή ηλεκτρικές θερμάστρες σε λειτουργία.
- Μην επιχειρείτε διάτρηση ή καύση.
- Έχετε υπόψη σας ότι τα ψυκτικά ενδέχεται να είναι άοσμα.

- Πρέπει να παρακολουθείται η συμμόρφωση με τους εθνικούς κανονισμούς για το αέριο.
- Μη φράζετε τα απαραίτητα ανοίγματα εξαερισμού
- Η συσκευή δεν πρέπει να είναι εγκατεστημένη, να χρησιμοποιείται και να αποθηκεύεται σε χώρο μεγαλύτερο από 12 m<sup>2</sup>.
- Αυτή η συσκευή περιέχει συγκεκριμένο αριθμό γραμμαρίων (βλ. ετικέτα τεχνικών χαρακτηριστικών μονάδας) ψυκτικού αερίου R290.
- Το R290 είναι ένα ψυκτικό αέριο το οποίο συνάδει με τις ευρωπαϊκές οδηγίες για το περιβάλλον. Μην τρυπάτε κανένα μέρος του ψυκτικού κυκλώματος.
- Αν η συσκευή είναι εγκατεστημένη, λειτουργεί ή φυλάσσεται σε μη αεριζόμενη περιοχή, το δωμάτιο πρέπει να είναι σχεδιασμένο έτσι ώστε να προλαμβάνει τη συσσώρευση διαρροών ψυκτικού η οποία μπορεί να οδηγήσει σε κίνδυνο πυρκαγιάς ή έκρηξης λόγω ανάφλεξης του ψυκτικού οφειλόμενης σε ηλεκτρικές θερμάστρες, εστίες μαγειρικής ή άλλες πηγές ανάφλεξης.
- Η συσκευή πρέπει να φυλάσσεται κατά τρόπο ο οποίος προλαμβάνει την πρόκληση μηχανικής βλάβης.
- Κάθε άτομο που εμπλέκεται σε εργασίες ή διακοπή του ψυκτικού κυκλώματος θα πρέπει να διαθέτει τρέχον ισχύον πιστοποιητικό από αρχή αξιολόγησης αναγνωρισμένη στον κλάδο, η οποία αναγνωρίζει την ικανότητά του να χειρίζεται ψυκτικά με ασφάλεια σύμφωνα με αναγνωρισμένες προδιαγραφές αξιολόγησης του κλάδου.
- Το σέρβις θα πρέπει να πραγματοποιείται μόνο σύμφωνα με τις συστάσεις του κατασκευαστή του εξοπλισμού. Όταν απαιτείται η βοήθεια ειδικευμένου προσωπικού για τη συντήρηση και την επισκευή, θα πρέπει να διενεργείται υπό την επίβλεψη ατόμου αρμόδιου για τη χρήση εύφλεκτων ψυκτικών.

#### 1.4 Πρόσθετες πληροφορίες

#### **Μεταφορά εξοπλισμού που περιέχει εύφλεκτα ψυκτικά**

Βλ. κανονισμούς μεταφοράς.



## Σήμανση εξοπλισμού με χρήση σημάτων

Βλ. τοπικούς κανονισμούς.

## Απόρριψη εξοπλισμού που περιέχει εύφλεκτα ψυκτικά

Βλ. εθνικούς κανονισμούς.

## Αποθήκευση εξοπλισμού/συσκευών

Η αποθήκευση του εξοπλισμού πρέπει να ακολουθεί τις οδηγίες του κατασκευαστή.

## Αποθήκευση συσκευασμένου (απούλητου) εξοπλισμού

Πρέπει να κατασκευάζεται προστασία της συσκευασίας αποθήκευσης, έτσι ώστε τυχόν μηχανική βλάβη στον εξοπλισμό εντός της συσκευασίας να μην προκαλέσει διαρροή του φορτίου ψυκτικού μέσου. Ο μέγιστος επιτρεπόμενος αριθμός τεμαχίων εξοπλισμού που επιτρέπεται να αποθηκεύεται στον ίδιο χώρο καθορίζεται από τοπικούς κανονισμούς.

## 2. ΟΔΗΓΙΕΣ ΓΙΑ ΤΗΝ ΑΣΦΑΛΕΙΑ

### 2.1 Προφυλάξεις ασφαλείας



#### **ΠΡΟΣΟΧΗ!**

Αποφυγή σοβαρού τραυματισμού ή θανάτου

- Ο αφυγραντήρας αυτός δεν περιλαμβάνει εξαρτήματα που συντηρούνται από το χρήστη. Επικοινωνείτε πάντα με έναν εξουσιοδοτημένο τεχνικό σέρβις της Electrolux για επισκευές.
- Μην εισάγετε ή τοποθετείτε τα δάκτυλά σας ή αντικείμενα στην περιοχή εκροής αέρα ή στην μπροστινή γρίλια της μονάδας.
- Μην ενεργοποιείτε ή απενεργοποιείτε τον αφυγραντήρα αποσυνδέοντας το καλώδιο τροφοδοσίας ή κλείνοντας την τροφοδοσία από τον ηλεκτρικό πίνακα.
- Μην κόβετε ή φθείρετε το καλώδιο τροφοδοσίας.
- Αν το καλώδιο τροφοδοσίας έχει υποστεί φθορές, πρέπει να αντικατασταθεί μόνο

από εξουσιοδοτημένο τεχνικό σέρβις της Electrolux.

- Σε περίπτωση δυσλειτουργίας (σπινθήρες, μυρωδιά καμένου, κ.λπ.), σταματήστε αμέσως τη λειτουργία, αποσυνδέστε το καλώδιο τροφοδοσίας και καλέστε έναν εξουσιοδοτημένο τεχνικό σέρβις της Electrolux.
- Μη χρησιμοποιείτε τον αφυγραντήρα με βρεγμένα χέρια.
- Μην τραβάτε το καλώδιο τροφοδοσίας.
- Μην πίνετε το νερό από τον αφυγραντήρα.



#### **ΠΡΟΣΟΧΗ!**

Αποφυγή τραυματισμού ή βλάβης στη μονάδα ή άλλων υλικών ζημιών

- Μην κατευθύνετε τη ροή του αέρα σε τζάκια ή άλλες πηγές θερμότητας καθώς μπορεί να προκληθεί φούντωμα της φωτιάς.
- Μη σκαρφαλώνετε πάνω στη μονάδα και μην τοποθετείτε αντικείμενα πάνω της.
- Μην κρεμάτε αντικείμενα από τη μονάδα.

- Μην τοποθετείτε δοχεία με υγρά επάνω στη μονάδα.
- Απενεργοποιείτε τον αφυγραντήρα από την παροχή τροφοδοσίας όταν δεν θα χρησιμοποιηθεί για μεγάλο χρονικό διάστημα.
- Χρησιμοποιείτε τη μονάδα με το φίλτρο αέρα τοποθετημένο.
- Μη φράζετε ή καλύπτετε τη γρίλια εισόδου, την περιοχή εκροής και τις διόδους εξόδου.
- Φροντίστε τυχόν ηλεκτρικός/ηλεκτρονικός εξοπλισμός να βρίσκεται ένα μέτρο μακριά από τη μονάδα.
- Μη χρησιμοποιείτε ή αποθηκεύετε εύφλεκτα αέρια κοντά στη μονάδα.

## 3. ΠΡΙΝ ΑΠΟ ΤΗΝ ΠΡΩΤΗ ΧΡΗΣΗ

### 3.1 Επιλογή θέσης

#### Σημαντικό

1. Ο αφυγραντήρας πρέπει να λειτουργεί σε κλειστό χώρο για να είναι πιο αποτελεσματικός. Κλείστε όλες τις πόρτες, τα παράθυρα και άλλα ανοίγματα του δωματίου προς τα έξω. Η αποτελεσματικότητα του αφυγραντήρα εξαρτάται από την ταχύτητα με την οποία ο αέρας με υγρασία εισέρχεται στο δωμάτιο.
2. Τοποθετήστε τον αφυγραντήρα σε χώρο που δεν περιορίζει τη ροή του αέρα στο πρόσθιο μέρος της μονάδας.
3. Ένας αφυγραντήρας που λειτουργεί σε ένα υπόγειο θα στεγνώσει ελάχιστα ή και καθόλου μια παρακείμενη κλειστή περιοχή αποθήκευσης, όπως μια ντουλάπα, εκτός αν υπάρχει επαρκής κυκλοφορία του αέρα μέσα και έξω από την περιοχή. Ενδέχεται να απαιτείται η εγκατάσταση ενός δεύτερου αφυγραντήρα στην κλειστή περιοχή για να στεγνώσει ικανοποιητικά.
4. Ο αφυγραντήρας πρέπει να τοποθετηθεί σε επίπεδο δάπεδο που θα αντέχει το βάρος του με γεμάτο τον κάδο νερού.

5. Πρέπει να υπάρχει ελεύθερος χώρος τουλάχιστον 30 εκατοστών (12 ιντσών) γύρω από τον αφυγραντήρα.

### 3.2 Πώς λειτουργεί

Όταν ξεκινάει η μονάδα, ο ανεμιστήρας αρχίζει να τραβάει τον αέρα με την υγρασία πάνω από τα πηνία αφύγρανσης. Τα πηνία συμπυκνώνουν ή τραβούν την υγρασία από τον αέρα και ο αέρας εκρέει στο δωμάτιο ως στεγνός, ζεστός αέρας. Η υγρασία που αφαιρείται από τον αέρα συλλέγεται σε έναν κάδο στο μπροστινό μέρος του αφυγραντήρα. Η μονάδα έχει σχεδιαστεί να λειτουργεί σε θερμοκρασία μεταξύ 5°C (41°F) και 35°C (96°F). Η μονάδα δεν λειτουργεί σωστά αν η θερμοκρασία βρίσκεται εκτός αυτού του εύρους, ή η απόδοση της μονάδας μειώνεται σημαντικά. Το κύκλωμα του «Συμπιεστή» διαθέτει ένα σύστημα αυτόματης έναρξης με χρονική καθυστέρηση 3 λεπτών αν η μονάδα απενεργοποιηθεί και ενεργοποιηθεί πάλι πολύ σύντομα. Αυτό εμποδίζει την υπερθέρμανση του συμπιεστή και την πιθανή ενεργοποίηση του ασφαλειοδιακόπτη. Βεβαιωθείτε ότι το δοχείο έχει τοποθετηθεί σωστά, διαφορετικά η μονάδα δεν ενεργοποιείται.

## 4. ΟΔΗΓΙΕΣ ΛΕΙΤΟΥΡΓΙΑΣ

### 4.1 Σύνδεση της μονάδας στο ηλεκτρικό δίκτυο

Αφήστε τη μονάδα να έρθει σε θερμοκρασία δωματίου πριν τη χρησιμοποιήσετε.

Η μονάδα πρέπει να βρίσκεται σε όρθια θέση για μία ώρα πριν από τη λειτουργία.

Για να ξεκινήσετε τη λειτουργία του αφυγραντήρα, ακολουθήστε τα παρακάτω βήματα:

1. Συνδέστε το καλώδιο τροφοδοσίας σε μια κατάλληλα γειωμένη πρίζα 220-240V AC.
2. Αν η λυχνία ΚΑΔΟΣ ΓΕΜΑΤΟΣ είναι αναμμένη, αφαιρέστε και αδειάστε τον

κάδο και τοποθετήστε τον πάλι για να γίνει επαναφορά του διακόπτη στάθμης.



#### 4.2 Για να λειτουργήσει σε συνεχόμενη λειτουργία

1. Πατήστε το κουμπί ενεργοποίησης/ απενεργοποίησης (ON/OFF).
2. Πατήστε το πλήκτρο λειτουργίας έως ότου να ανάψει η φωτεινή ένδειξη «Cont» (Συνεχόμενα).



#### 4.3 Για να ρυθμίσετε την επιθυμητή υγρασία

Μετά από μερικές ημέρες και αφότου έχει πέσει η σχετική υγρασία, πατήστε το πλήκτρο HUMIDITY (ΥΓΡΑΣΙΑ) **—** ή **+** τα πλήκτρα επιλογής μιας τιμής μεταξύ 35% και 85%, και έτσι το δωμάτιο διατηρεί μια άνετη υγρασία. Πιέζοντας το πλήκτρο **—** ή **+** πατώντας τα κουμπιά αλλάζει η επιλογή της υγρασίας σε προσαυξήσεις των 5%. Αφού ρυθμίσετε την επιθυμητή υγρασία, η ένδειξη εμφανίζει την πραγματική υγρασία του δωματίου.



#### 4.4 Αλλαγή της ταχύτητας του ανεμιστήρα

Μπορείτε να χρησιμοποιήσετε το πλήκτρο «fan» (ανεμιστήρας).  για να αλλάξετε την ταχύτητα του ανεμιστήρα σε low (χαμηλή), med (μέτρια) ή high (υψηλή). Στην υψηλή ταχύτητα του ανεμιστήρα, θα ανάψουν και οι δύο φωτεινές ενδείξεις που βρίσκονται πάνω

από τη ρύθμιση low (χαμηλή ταχύτητα) και med (μέτρια ταχύτητα). Μια υψηλότερη ταχύτητα ανεμιστήρα θα έχει ως αποτέλεσμα την ταχύτερη απομάκρυνση της υγρασίας.

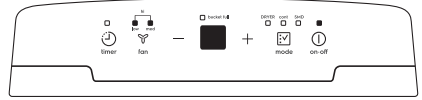

#### 4.5 Λειτουργία SMD (Smart Dehumidifying Mode)

Στη λειτουργία Smart Dehumidifying Mode (Εξυπνη λειτουργία αφύγρανσης), η μονάδα ελέγχει αυτόματα την υγρασία του χώρου σε άνετο εύρος 45%–55% σύμφωνα με τη θερμοκρασία δωματίου. Η λειτουργία ρύθμισης υγρασίας θα είναι άκυρη σε αυτήν την περίπτωση. Για να ενεργοποιήσετε τη λειτουργία SMD, πατήστε το πλήκτρο λειτουργίας  έως ότου να ανάψει η φωτεινή ένδειξη «SMD». Στη διάρκεια της λειτουργίας SMD, η υγρασία ελέγχεται αυτόματα από τη μονάδα και δεν υπάρχει ανάγκη χειροκίνητης αλλαγής της ρύθμισης υγρασίας.

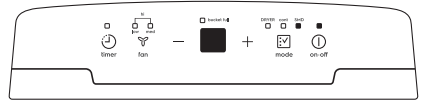

#### 4.6 Λειτουργία στεγνώματος

Η μονάδα μπορεί να προσεγγίσει τη MAX (ΜΕΓΙΣΤΗ) απόδοση αφύγρανσης όταν βρίσκεται σε λειτουργία στεγνώματος. Η ταχύτητα του ανεμιστήρα, στην περίπτωση αυτή, σταθεροποιείται σε υψηλή. Το επίπεδο υγρασίας ελέγχεται αυτόματα σύμφωνα με την πραγματική υγρασία του χώρου.

Για να ενεργοποιήσετε τη λειτουργία Dryer (Στεγνωτήριο), πατήστε το πλήκτρο λειτουργίας  έως ότου να ανάψει η φωτεινή ένδειξη «Dryer».

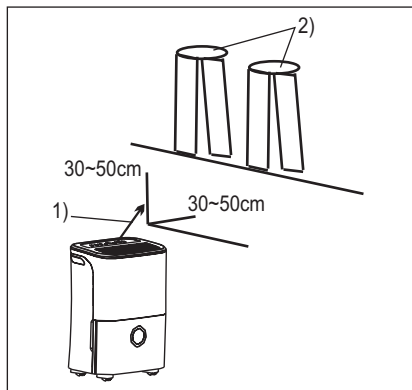

- 1) Κατεύθυνση της ροής αέρα
- 2) Βρεγμένα ρούχα.

### ΣΗΜΕΙΩΣΗ:

- Η λειτουργία στεγνώματος πρέπει να εκτελείται σε κλειστό χώρο, μην ανοίγετε την πόρτα και τα παράθυρα.
- Για να επιτύχετε τη βέλτιστη αφύγρανση, παρακαλούμε να αφυδατώστε πρώτα τα υγρά ρούχα.
- Βεβαιωθείτε ότι κατευθύνετε τη ροή του αέρα στα υγρά ρούχα όπως φαίνεται παρακάτω.
- Σε περίπτωση χοντρών και βαριών υγρών ρούχων, ενδέχεται να μην επιτύχετε τη βέλτιστη αφύγρανση.



### ΠΡΟΣΟΧΗ!

- Μην καλύπτετε με ρούχα το στόμιο εξόδου αέρα της μονάδας. Ειδικά, ενδέχεται να προκληθεί υπερβολική θερμότητα, πυρκαγιά ή αστοχία της μονάδας.
- Μην τοποθετείτε τα υγρά ρούχα στο άνω άκρο της μονάδας και μην επιτρέψετε να στάξει νερό μέσα στη μονάδα. Μπορεί να προκληθεί ηλεκτροπληξία, σχηματισμός αλάτων ή αστοχία της μονάδας.

## 4.7 Πώς να χρησιμοποιείτε τη λειτουργία του χρονοδιακόπτη

Με τη λειτουργία TIMER (ΧΡΟΝΟΔΙΑΚΟΠΤΗ) μπορείτε να καθυστερήσετε είτε την ενεργοποίηση είτε την απενεργοποίηση της μονάδας από 0,5 έως 24 ώρες.

Όταν η μονάδα είναι ενεργοποιημένη, πατήστε το πλήκτρο «Timer» (χρονοδιακόπτης)  και ανάβει η φωτεινή ένδειξη «Timer». Αυτό υποδεικνύει ότι έχει γίνει αρχικοποίηση του προγράμματος «Auto Stop» (Αυτόματη διακοπή). Όταν η μονάδα είναι απενεργοποιημένη, πατήστε το πλήκτρο «Timer» (Χρονοδιακόπτης) και ανάβει η αντίστοιχη φωτεινή ένδειξη. Αυτό υποδεικνύει ότι έχει γίνει αρχικοποίηση του προγράμματος «Auto Start» (Αυτόματη έναρξη).

Πιέστε παρατεταμένα το πλήκτρο **+** ή **-** για να αλλάξετε το Auto time (χρόνος αυτόματης μετάβασης) κατά 0,5 ώρες, έως και 10 ώρες, στη συνέχεια σε βήματα 1 ώρα έως και 24 ώρες. Το σύστημα ελέγχου θα μετρήσει αντίστροφα το χρόνο που υπολείπεται μέχρι την έναρξη. Ο επιλεγμένος χρόνος θα καταχωριστεί σε 5 δευτερόλεπτα και το σύστημα θα επανέλθει αυτόματα στην εμφάνιση της προηγούμενης ρύθμισης υγρασίας. Εάν ενεργοποιήσετε ή απενεργοποιήσετε τη μονάδα (ON ή OFF) σε οποιαδήποτε χρονική στιγμή ή ρυθμίσετε το χρονοδιακόπτη σε 0,0 αυτό θα ακυρώσει τη λειτουργία Auto Start/Stop (Αυτόματης έναρξης/διακοπής). Όταν στο παράθυρο της οθόνης με την ένδειξη φωτοδιόδου (LED) εμφανίζεται ο κωδικός P2, θα ακυρωθεί επίσης η λειτουργία «Auto Start/Stop» (Αυτόματη έναρξη/διακοπή).

### ΣΗΜΕΙΩΣΗ:

- Πριν μεταβείτε στη ρύθμιση TIMER (ΧΡΟΝΟΔΙΑΚΟΠΤΗΣ), βεβαιωθείτε ότι η μονάδα τροφοδοτείται με ρεύμα.
- Πριν μεταβείτε στη ρύθμιση TIMER (ΧΡΟΝΟΔΙΑΚΟΠΤΗΣ), βεβαιωθείτε ότι πατώντας το κουμπί HUMIDITY (ΥΓΡΑΣΙΑ) ή το πλήκτρο ρυθμίζεται πρώτα η επιθυμητή υγρασία του δωματίου.

## 4.8 Κωδικοί βλαβών

**AS-** Σφάλμα αισθητήρα υγρασίας -- Αφαιρέστε το φιλτράκι της μονάδας από την πρίζα και ξανατοποθετήστε το. Εάν το σφάλμα επαναλαμβάνεται, επικοινωνήστε με έναν τεχνικό του σέρβις.

**ES-** Σφάλμα αισθητήρα θερμοκρασίας -- Αφαιρέστε το φιλτράκι της μονάδας από την πρίζα και ξανατοποθετήστε το. Εάν το

σφάλμα επαναλαμβάνεται, επικοινωνήστε με έναν τεχνικό του σέρβις.  
**P2-** Ο κάδος είναι γεμάτος ή ο κάδος δεν βρίσκεται στη σωστή θέση -- Αδειάστε τον κάδο και αντικαταστήστε τον στη σωστή θέση.

## 4.9 Απομάκρυνση του νερού που έχει συγκεντρωθεί

Υπάρχουν δυο τρόποι για να το επιτύχετε:

### Χρησιμοποιήστε τον κάδο

Όταν η μονάδα είναι απενεργοποιημένη, εάν ο κάδος είναι γεμάτος, η μονάδα θα εκπέμψει έναν ήχο «μπιπ» 8 φορές και θα αναβοσβήσει η φωτεινή ένδειξη «Full» (Γεμάτος), και η ψηφιακή ένδειξη στην οθόνη θα δείξει P2.

Όταν η μονάδα είναι ενεργοποιημένη, αν ο κάδος είναι γεμάτος, ο συμπιεστής θα απενεργοποιηθεί και ο ανεμιστήρας θα απενεργοποιηθεί μετά από 30 δευτερόλεπτα ώστε να στεγνώσει το νερό του συμπυκνωτή, κατόπιν η μονάδα θα εκπέμψει έναν ήχο «μπιπ» 8 φορές και θα αναβοσβήσει η φωτεινή ένδειξη «Full» (Γεμάτος), η ψηφιακή ένδειξη στην οθόνη θα δείξει P2. Ακολουθήστε το παρακάτω βήμα για να αφαιρέσετε το συλλεγμένο νερό από τον κάδο:

1. Πιάστε γερά την αριστερή και τη δεξιά λαβή, κατόπιν τραβήξτε ελαφρά και αφαιρέστε τον κάδο.

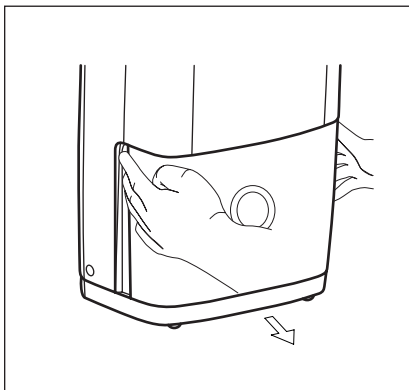

2. Κρατήστε και τις δύο πλευρές του κάδου με την ίδια δύναμη και τραβήξτε τον έξω από τη μονάδα.

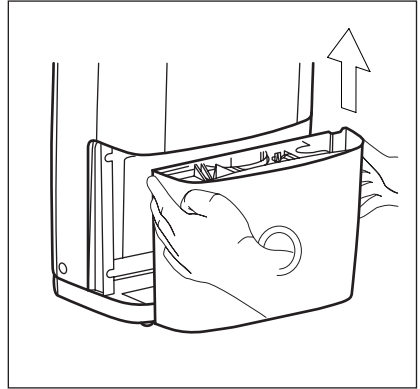

3. Απομακρύνετε το νερό και αντικαταστήστε τον κάδο. Ο κάδος πρέπει να βρίσκεται στη θέση του και να εφαρμόζει ασφαλώς στον αφυγραντήρα ώστε αυτός να λειτουργεί.

Η μονάδα θα επανεκκινηθεί όταν ο κάδος έχει επανέλθει στη σωστή του θέση.

- Μην τοποθετείτε τη δεξαμενή επάνω στο δάπεδο επειδή τότε η βάση του κάδου θα είναι ανισοεπίπεδη. Ειδάλλως, ο κάδος θα πέσει και θα προκληθούν ριπές νερού.
- Όταν αφαιρείτε τον κάδο, μην αγγίζετε τα μέρη στο εσωτερικό της μονάδας. Εάν το κάνετε, ενδέχεται να καταστραφεί το προϊόν.
- Βεβαιωθείτε ότι σπρώξατε τον κάδο μαλακά σε ολόκληρη τη διαδρομή έως το εσωτερικό της μονάδας. Εάν χτυπήσετε τον κάδο έναντι κάποιου αντικειμένου ή αστοχήσετε να τον ξαναωθήσετε σε ασφαλή θέση ενδέχεται να μη λειτουργεί σωστά η μονάδα. Απορρίψτε το νερό από τον κάδο. Το νερό δεν είναι πόσιμο και επομένως δεν μπορείτε να το πιείτε.

### Συνεχής αποστράγγιση

Το νερό μπορεί να αποστραγγιστεί αυτόματα σε ένα επιδαπέδιο δοχείο αποστράγγισης εάν προσαρτήσετε στη μονάδα έναν εύκαμπτο σωλήνα (δεν περιλαμβάνεται στον παραδοτέο εξοπλισμό).

1. Κόψτε το κάλυμμα προς τα κάτω από το πίσω στόμιο εξόδου του εύκαμπτου σωλήνα αποστράγγισης.
2. Εισαγάγετε έναν εύκαμπτο σωλήνα (με εσωτ. διάμετρο = 13,5mm) στο

σύνδεσμο αποστράγγισης της μονάδας. Βεβαιωθείτε ότι ο εύκαμπτος σωλήνας είναι στερεωμένος γερά ώστε να μην υπάρξουν διαρροές.

3. Κατευθύνετε το λάστιχο προς την αποχέτευση, φροντίζοντας να μην έχει τσακίσει σε κάποιο σημείο και εμποδίζεται η ροή του νερού.
4. Τοποθετήστε το άκρο του εύκαμπτου σωλήνα εντός της διάταξης αποστράγγισης και βεβαιωθείτε ότι το άκρο του εύκαμπτου σωλήνα είναι επίπεδο ή βρίσκεται χαμηλά ώστε να επιτρέπει την ομαλή ροή του νερού.

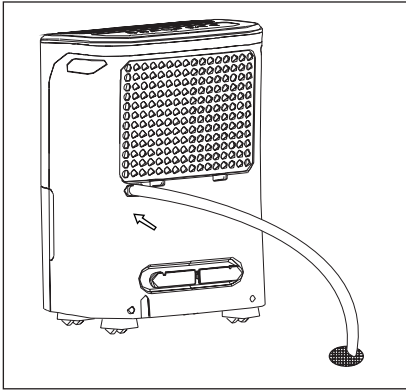

- Ελέγξτε τη ροδέλα στεγανοποίησης μεταξύ του εύκαμπτου σωλήνα και του συνδέσμου αποστράγγισης. Αν υπάρχει κάποια μικρή διαρροή, αντικαταστήστε τη ροδέλα στεγανοποίησης του λάστιχου και βιδώστε πάλι το λάστιχο.
- Αν δεν επιλεγεί η λειτουργία συνεχούς αποστράγγισης, το καπάκι αποστράγγισης πρέπει να είναι καλά βιδωμένο, ώστε να αποφευχθεί τυχόν διαρροή.

## 5. ΦΡΟΝΤΙΔΑ ΚΑΙ ΚΑΘΑΡΙΣΜΑ

### 5.1 Για να καθαρίσετε το φίλτρο



#### ΠΡΟΕΙΔΟΠΟΙΗΣΗ!

Προτού καθαρίσετε τη μονάδα, βεβαιωθείτε ότι έχετε αποσυνδέσει τη μονάδα από την τροφοδοσία.

1. Για να καθαρίσετε τη γρίλια και το περιβλήμα
  - Χρησιμοποιήστε νερό και ένα ήπιο καθαριστικό. Μη χρησιμοποιείτε χλωρίνη ή διαβρωτικά προϊόντα.
  - Μην ψεκάζετε με νερό απευθείας επάνω στην κύρια μονάδα. Εάν το κάνετε, θα προκληθεί ηλεκτροπληξία, επιδείνωση της μόνωσης, ή σκούριασμα της μονάδας.
  - Η είσοδος αέρα και οι γρίλιες εξόδου λερώνονται εύκολα, οπότε

χρησιμοποιήστε μια ηλεκτρική σκούπα ή μια ειδική βούρτσα για τον καθαρισμό τους.

### 2. Για να καθαρίσετε τον κάδο

Κάθε λίγες εβδομάδες, καθαρίζετε τον κάδο για να αποτρέψετε την ανάπτυξη μούχλας, μυκήτων και βακτηριδίων. Γεμίστε εν μέρει τον κάδο με καθαρό νερό, και προσθέστε μικρή ποσότητα ήπιου καθαριστικού. Ρίξτε το στον κάδο, ανακατέψτε, αδειάστε και ξεπλύνετε.

**ΣΗΜΕΙΩΣΗ:** Μη χρησιμοποιείτε πλυντήριο πιάτων για να καθαρίσετε τον κάδο. Μετά τον καθαρισμό, ο κάδος πρέπει να βρίσκεται στη θέση του και να εφαρμόζει ασφαλώς στον αφυγραντήρα ώστε αυτός να λειτουργεί.

**3. Καθαρίστε το φίλτρο αέρα**

Το φίλτρο αέρα πίσω από την μπροσινή γρίλια θα πρέπει να ελέγχεται και να καθαρίζεται τουλάχιστον κάθε 30 ημέρες ή πιο συχνά, εάν αυτό είναι απαραίτητο.

**ΣΗΜΕΙΩΣΗ: ΜΗΝ ΚΑΘΑΡΙΖΕΤΕ ΚΑΙ ΜΗΝ ΤΟΠΟΘΕΤΕΙΤΕ ΤΟ ΦΙΛΤΡΟ ΣΕ ΑΥΤΟΜΑΤΟ ΠΛΥΝΗΤΗΡΙΟ ΠΙΑΤΩΝ.**

- a. Σφίξτε την γλωπίδα στο φίλτρο και τραβήξτε το προς τα επάνω, κατόπιν τραβήξτε το προς τα έξω όπως φαίνεται παρακάτω.

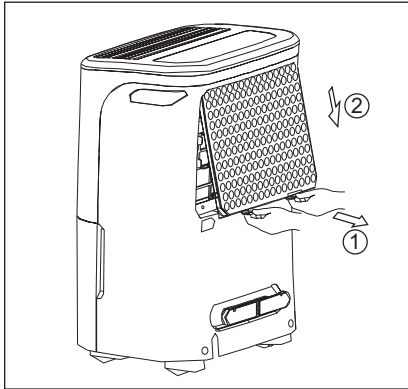

- b. Καθαρίστε το φίλτρο με ζεστό σαπουνόνερο. Ξεπλύνετε και περιμένετε έως ότου το φίλτρο να στεγνώσει προτού το αντικαταστήσετε. Μην πλένετε το φίλτρο σε πλυντήριο πιάτων.

- c. Εισαγάγετε το φίλτρο αέρα εντός της μονάδας με φορά από κάτω προς τα επάνω.

4. Επανεγκαταστήστε το φίλτρο και, στη συνέχεια, αντικαταστήστε τον κάδο.

**ΣΗΜΕΙΩΣΗ:** Παρακαλώ εισαγάγετε το φίλτρο με την πρόσθια του όψη να δείχνει προς τα έξω.

**ΠΡΟΣΟΧΗ!**

**ΜΗ ΘΕΤΕΤΕ** τον αφυγραντήρα σε λειτουργία χωρίς φίλτρο επειδή οι ακαθαρσίες και το χνούδι θα τον φράξουν και θα μειώσουν την απόδοσή του

**6. ΤΙ ΝΑ ΚΑΝΕΤΕ ΑΝ...**

Πριν καλέσετε για σέρβις, διαβάστε αυτή τη λίστα. Μπορεί να εξοικονομήσετε χρόνο και χρήμα. Η λίστα αυτή

περιλαμβάνει τα πιο κοινά περιστατικά που δεν οφείλονται σε ελαττωματική εργασία ή υλικά για αυτή τη συσκευή.

Συμβάν	Επίλυση
Ο αφυγραντήρας δεν λειτουργεί	Το φινι στον τοίχο έχει αποσυνδεθεί. Σπρώξτε δυνατά το φινι στην πρίζα τοίχου.
	Έχει καεί η ασφάλεια στον οικιακό ηλεκτρικό πίνακα ή έχει πέσει ο ασφαλειοδιακόπτης. Αντικαταστήστε την ασφάλεια με μια ασφάλεια χρονικής καθυστέρησης ή σηκώστε τον ασφαλειοδιακόπτη.
	Έχει επιτευχθεί το επίπεδο αφύγρανσης που επιλέξατε. Ο αφυγραντήρας απενεργοποιείται αυτόματα όταν η επιλεγμένη ποσότητα υγρασίας έχει αφαιρεθεί από τον αέρα. Αν θέλετε να αφαιρέσετε περισσότερη υγρασία, επιλέξτε τη λειτουργία CONTINUOUS (ΣΥΝΕΧΗ) χρησιμοποιώντας το κουμπί ή το διακόπτη υγρασίας. Αφού ξεκινήσει ο αφυγραντήρας, επαναφέρετε το κουμπί στην επιθυμητή ρύθμιση.
	Ο κάδος δεν έχει τοποθετηθεί σωστά. Δείτε την ενότητα «Απομάκρυνση του νερού που έχει συγκεντρωθεί».
	Το νερό στον κάδο έχει φτάσει στο προκαθορισμένο επίπεδο. Όταν συμβεί αυτό, ο αφυγραντήρας απενεργοποιείται αυτόματα. Αδειάστε τον κάδο και τοποθετήστε τον πάλι στη θέση του.
	Ο αφυγραντήρας δεν είναι ενεργοποιημένος. Ενεργοποιήστε τη μονάδα.
	Η λυχνία BUCKET FULL (ΓΕΜΑΤΟΣ ΚΑΔΟΣ) ανάβει. Αφαιρέστε τον κάδο, αδειάστε το νερό και τοποθετήστε τον πάλι σωστά.



Συμβάν	Επίλυση
Ο αφυγραντήρας λειτουργεί εδώ και πάρα πολλή ώρα	Τα παράθυρα ή οι πόρτες κοντά στον αφυγραντήρα είναι ανοιχτά προς τον εξωτερικό χώρο. Κλείστε όλα τα παράθυρα ή τις πόρτες προς τον εξωτερικό χώρο.
	Η περιοχή που θέλετε να αφυγρανθεί είναι πολύ μεγάλη. Επικοινωνήστε με τον αντιπρόσωπο για να δείτε αν επαρκεί η ικανότητα της μονάδας.
	Η ροή του αέρα μέσα από τον αφυγραντήρα είναι φραγμένη. Η γρίλια μπορεί να είναι βρώμικη. Χρησιμοποιήστε το εξάρτημα βούρτσας της ηλεκτρικής σκούπας για να καθαρίσετε τη γρίλια. Δείτε την ενότητα «Φροντίδα και καθαρισμός». Ο αφυγραντήρας πρέπει να τοποθετηθεί σε χώρο που δεν περιορίζει τη ροή του αέρα στο πίσω πηνίο ή την έξοδο του από τη μπροστινή γρίλια.
	Ο αφυγραντήρας έχει εγκατασταθεί ή επανεκκινηθεί πρόσφατα. Όσο πιο υψηλή είναι η υγρασία στο δωμάτιο, τόσο μεγαλύτερο διάστημα λειτουργεί ο αφυγραντήρας.
	Ο αφυγραντήρας βρίσκεται σε λειτουργία CONTINUOUS (ΣΥΝΕΧΗ) και παραμένει σε αυτή την λειτουργία. Χρησιμοποιήστε το κουμπί ή το διακόπτη υγρασίας για να ρυθμίσετε ένα υψηλότερο επίπεδο σχετικής υγρασίας (RH%).

Συμβάν	Επίλυση
Ο αφυγραντήρας λειτουργεί, ωστόσο το δωμάτιο δεν είναι αρκετά ξηρό.	<p>Η ρύθμιση της υγρασίας είναι πολύ υψηλή. Πατήστε το κουμπί HUMIDITY (ΥΓΡΑΣΙΑ) ή περιστρέψτε το διακόπτη σε χαμηλότερη ρύθμιση ή επιλέξτε τη λειτουργία CONTINUOUS (ΣΥΝΕΧΗ) για τη μέγιστη αφύγρανση.</p> <p>Ο αφυγραντήρας έχει εγκατασταθεί ή επανεκκινηθεί πρόσφατα. Όσο πιο υψηλή είναι η υγρασία στον αέρα του δωματίου, τόσο μεγαλύτερο διάστημα απαιτείται για να αφυγρανθεί ο αέρας του δωματίου.</p> <p>Ο αφυγραντήρας δεν έχει επαρκή ελεύθερο χώρο γύρω του για να λειτουργήσει. Η ροή αέρα προς την μπροστινή γρίλια είναι φραγμένη. Δείτε την ενότητα «Επιλογή θέσης».</p> <p>Η θερμοκρασία του δωματίου είναι πολύ χαμηλή. Η μονάδα δεν λειτουργεί ικανοποιητικά αν η θερμοκρασία του δωματίου είναι κάτω των 5°C (41°F). Δείτε την ενότητα «Συνθήκες λειτουργίας».</p> <p>Ανατρέξτε στις αιτίες στην παράγραφο Ο ΑΦΥΓΡΑΝΤΗΡΑΣ ΛΕΙΤΟΥΡΓΕΙ ΕΔΩ ΚΑΙ ΠΑΡΑ ΠΟΛΛΗ ΩΡΑ.</p>
Εμφανίζεται πάγος στα πηνία πάνω από τον κάδο.	Ο αφυγραντήρας έχει ενεργοποιηθεί πρόσφατα. Αυτό είναι φυσιολογικό καθώς το ψυκτικό υγρό κυκλοφορεί μέσα στο πηνίο. Ο πάγος συνήθως εξαφανίζεται εντός 60 λεπτών.
Θόρυβος ανεμιστήρα.	<p>Η θερμοκρασία του δωματίου είναι πολύ χαμηλή. Όλα τα μοντέλα λειτουργούν ικανοποιητικά σε θερμοκρασίες μεγαλύτερες των 5°C (41°F).</p> <p>Ο αέρας κυκλοφορεί μέσα από τον αφυγραντήρα. Αυτός ο θόρυβος είναι φυσιολογικός.</p>

## 7. ΠΕΡΙΒΑΛΛΟΝΤΙΚΑ ΘΕΜΑΤΑ

Ανακυκλώνετε τα υλικά με το σύμβολο . Τοποθετήστε τη συσκευασία σε κατάλληλα δοχεία για να την ανακυκλώσετε. Συμβάλλετε στην προστασία του περιβάλλοντος και της ανθρώπινης υγείας ανακυκλώνοντας τις

άχρηστες ηλεκτρικές και ηλεκτρονικές συσκευές. Μην απορρίπτετε με τα οικιακά απορρίμματα συσκευές που φέρουν το σύμβολο . Επιστρέψτε το προϊόν στην τοπική σας μονάδα ανακύκλωσης ή επικοινωνήστε με τη δημοτική αρχή.

## TARTALOMJEGYZÉK

1. BIZTONSÁGI INFORMÁCIÓK.....	124
2. BIZTONSÁGI ÚTMUTATÓ .....	128
3. AZ ELSŐ HASZNÁLAT ELŐTT .....	129
4. HASZNÁLATI ÚTMUTATÓ.....	129
5. ÁPOLÁS ÉS TISZTÍTÁS.....	132
6. MIT TEGYEK, HA.....	133
7. KÖRNYEZETVÉDELMI TUDNIVALÓK .....	136

## TÖRÖDÜNK ÖNNEL

Köszönjük, hogy Electrolux terméket vásárolt. Ön olyan készülék tulajdonosa lett, mely mögött több évtizedes szakmai tapasztalat és innováció áll. Rendkívüli tudását és stílusos megjelenését az Ön igényei ihlették. Valahányszor csak használja, biztos lehet abban, hogy a siker minden alkalommal garantált.

Köszöntjük az Electrolux világában!

### Látogasson el a honlapunkra:



Kezelési tanácsok, kiadványok, hibaelhárító, szerviz információk:  
**www.electrolux.com**



Regisztrálja termékét a még kiválóbb szolgáltatásokért:  
**www.registerelectrolux.com**



Kiegészítők, segédanyagok és eredeti alkatrészek vásárlása a készülékhez:  
**www.electrolux.com/shop**

## VEVŐSZOLGÁLAT ÉS SZERVIZ

Kizárólag eredeti alkatrészek használatát javasoljuk.

Ha készülékével a szervizhez fordul, legyenek kéznél az alábbi adatok: Típus, termékszám, sorozatszám.

Ezek az információk az adattáblán olvashatók.

 Figyelmeztetés - Biztonsági információk.

 Általános információk és tippek.

 Környezetvédelmi információk.

A változtatás jogát fenntartjuk.

## 1. BIZTONSÁGI INFORMÁCIÓK

Ez a FELHASZNÁLÓI KÉZIKÖNYV a modellre vonatkozó speciális használati utasításokat tartalmaz. A páramentesítő csak a jelen FELHASZNÁLÓI ÚTMUTATÓ utasításai szerint használható. Ezek az utasítások nem fedeznek minden lehetségesen felmerülő állapotot és helyzetet. A józan ész és óvatosság minden berendezés telepítésekor, működtetésénél és karbantartásánál alkalmazandó.



### FIGYELMEZTETÉS!

Kerülje a tűzveszélyt vagy áramütést. Ne használjon hosszabbítót vagy elosztót a készülék csatlakoztatásakor. Ne távolítsa el a villafogót a tápkábelből.

- Soha ne vágja el, távolítsa el, vagy kerülje el a földelést.

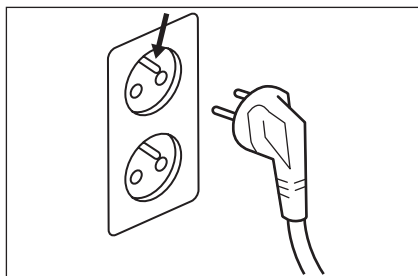

- Ne tároljon vagy használjon benzint vagy más gyúlékony gőzöket és folyadékokat ennek- vagy bármely más készüléknek a közelében. Olvassa el a termék címkéit a gyúlékonyság és egyéb figyelmeztetések tekintetében.
- Távolítsa el a vizet a vödörből. A víz nem ivóvíz, és nem használható ivásra.

### 1.1 Gyermekek és veszélyeztetett személyek biztonsága



### FIGYELMEZTETÉS!

Fulladás, sérülés vagy tartós rokkantság kockázata.

- A készüléket 8 év alatti gyermekek és csökkent fizikai, értelmi vagy mentális képességű, illetve

megfelelő tapasztalatok és ismeretek híján lévő személyek csak felügyelettel, vagy a készülék biztonságos használatára vonatkozó megfelelő tájékoztatás után használhatják.

- Ne engedje, hogy a gyermekek a készülékkel játszanak.
- Gyermekek felügyelet nélkül nem végezhetnek tisztítási vagy karbantartási tevékenységet.

## 1.2 Elektromos információ







### **FIGYELMEZTETÉS!**

Kerülje a tűzveszélyt vagy áramütést.

- Ha nem biztos benne, hogy a kimenet megfelelően földelt vagy időzített biztosítókkal vagy megszakítóval van védve, akkor szakképzett villanyszerelőnek kell telepítenie a megfelelő elektromos csatlakozót a Nemzeti Elektromos Kód és az érvényes helyi előírásoknak megfelelően. Ne használjon hosszabbítót vagy elosztót a készülék csatlakoztatásakor.
- Soha ne húzza ki a páramentesítőt a tápkábel húzásával. Mindig szorosan fogja meg a dugót, és így húzza ki egyenesen a dugaszaljából.
- Ne csípje meg, hajlítsa meg, ne kössön csomót a tápkábelre.
- Ha a hálózati kábel megsérül, azt a gyártónak vagy a gyártó szerelőjének vagy más hasonlóan képzett személynek kell kicserélnie, nehogy veszélyhelyzet álljon elő.
- A helyi vezetékezésre vonatkozó rendelkezéseknek megfelelően kell a készülék telepítését végezni.
- A biztosíték kerámia típusú, valamint 250 V és 3,15 A értékekkel rendelkezik.

## 1.3 Használati figyelmeztetések

Szimbólum	Megjegyzés	Magyarázat
	FIGYELMEZTETÉS	Ez a szimbólum azt jelzi, hogy a készülék gyúlékony hűtőfolyadékot tartalmaz. Ha a kiszivárgott hűtőfolyadékot külső gyújtóforrás éri, az tűzveszélyes lehet.
	FIGYELEM!	Ez a szimbólum arra figyelmezteti, hogy alaposan olvassa el a használati útmutatót.
	FIGYELEM!	Ez a szimbólum arra figyelmezteti, hogy kizárólag szervizszemélyzet, a beszerelési kézikönyvnek megfelelően kezelheti a berendezést.
	FIGYELEM!	Ez a szimbólum azt jelzi, hogy a készülékhez tájékoztató anyagok tartoznak, például használati vagy beszerelési útmutató.

**FIGYELEM: NÉZZE MEG AZ ADATTÁBLÁN, HOGY MILYEN TÍPUSÚ HŰTŐGÁZT HASZNÁLTAK AZ ÖN KÉSZÜLÉKÉHEZ.**



### **FIGYELMEZTETÉS!**

Az R290 hűtőgázzal ellátott készülékekre vonatkozó speciális utasítások.

- Alaposan olvassa el az összes figyelmeztetést.
- A gyártó által javasoltakon kívül ne használjon eszközöket a leolvasztási folyamat felgyorsítására, illetve tisztításra.
- A készüléket egy folyamatosan működő gyújtóforrás nélküli helyiségben kell tárolni (például: nyílt lángok, működő gázkészülék vagy működő elektromos fűtőberendezés).
- Ne szúrja fel és ne gyújtsa meg.
- Vegye figyelembe, hogy a hűtőközegek szagtalanok lehetnek.
- Tartsa be a gázhasználatra vonatkozó helyi előírásokat.
- A szellőzőnyílásokat ne takarja el semmivel

- A készülék 12 méteresnél nagyobb területre szerelhető be, használható, illetve tárolható<sup>2</sup>.
- A készülék bizonyos grammnyi (erre vonatkozóan lásd az egység hátulján található adatszámot) R290 hűtőgázt tartalmaz.
- Az R290 hűtőgáz megfelel az európai környezetvédelmi irányelveknek. Ügyeljen arra, hogy ne sérüljön meg a hűtőkör.
- Ha a készüléket nem megfelelően szellőztetett helyiségbe szereli be, üzemelteti vagy tárolja, akkor úgy rendezze be a szobát, hogy az esetlegesen kiszivárgott és összegyűlt hűtőfolyadék az elektromos fűtőtestek, tűzhelyek és egyéb gyújtóforrások hatására ne okozhasson tűz- és robbanásveszélyt.
- Úgy tárolja a készüléket, hogy a tárolás módja ne okozhasson műszaki meghibásodást.
- Aki a hűtőközeg-vezetékekkel dolgozik vagy azt megszakítja, kötelezően rendelkeznie kell az iparág hivatalos értékelő hatósága által kiadott érvényes tanúsítvánnyal, amely az iparág által elismert értékelési szempontok alapján igazolja a hűtőközegek biztonságos kezelésére vonatkozó szakértelmét.
- Karbantartás csak a berendezésgyártó által ajánlott módon végezhető. A szakképzett személyzet segítségét igénylő karbantartást és javítást gyűlékony hűtőközegek használatában jártas személy felügyelete mellett kell elvégezni.

## 1.4 További információ

### **Gyűlékony hűtőközegeket tartalmazó berendezések szállítása**

Lásd a szállítási előírásokat

### **Berendezések jelölései**

Lásd a helyi előírásokat

### **Gyűlékony hűtőközegeket tartalmazó berendezések hulladékkezelése**

Lásd az állami előírásokat.

## Berendezések/készülékek tárolása

A berendezés tárolásának a gyártó utasításával összhangban kell történnie.

### Csomagolt (eladatlan) berendezések tárolása

A csomag tárolás közbeni védelmét úgy kell kialakítani, hogy ha a csomagoláson belüli berendezés megsérül, az ne idézze elő a hűtőközeg szivárgását. Az együtt tárolható berendezések maximális számát a helyi előírások határozzák meg.

## 2. BIZTONSÁGI ÚTMUTATÓ

### 2.1 Biztonsági előírások



#### FIGYELEM!!

Kerülje el a súlyos sérülést vagy halált

- Ez a páramentesítő nem tartalmaz felhasználó által javítható alkatrészeket. Mindig hívja fel az illetékes Electrolux szervizt javításra.
- Ne helyezzen be tárgyakat vagy dugja be az ujjait a készülék légtelenítő területébe vagy elülső rácsába.
- Ne indítsa el vagy állítsa le a páramentesítőt a tápkábel kihúzásával vagy az elektromos dobozban lévő áramellátás kikapcsolásával.
- Ne vágja el vagy sértse meg a tápkábelt.
- Ha a tápkábel megsérül, azt csak felhatalmazott Electrolux szervizcserével cserélheti.
- Üzemzavar esetén (szikra, égett szag, stb.) haladéktalanul állítsa le a működést, húzza ki a tápkábelt és hívjon fel egy hivatalos Electrolux szervizt.
- Ne üzemeltesse nedves kézzel a páramentesítőt!
- Ne húzza a tápkábelt.
- Ne igyon vizet a párátlanítóból.



#### FIGYELEM!!

Kerülje a készülék vagy egyéb tárgy sérülését vagy károsodását

- Ne irányítsa a légáramlást kandallókra vagy más hőforrásra, mert ez fellángolást okozhat.
- Ne másszon fel vagy ne helyezzen tárgyakat az egységre.
- Ne lógasson le a tárgyakat az egységről.
- Ne helyezzen folyadékkal ellátott tartályokat az egységre.
- Kapcsolja ki a páramentesítőt az áramforrásnál, ha hosszabb ideig nem fogja használni.
- A készüléket levegőszűrővel működtesse.
- Ne zárja le vagy fedje le a beszívó rácsot, a kibocsátási területet és a kimeneti nyílásokat.
- Győződjön meg arról, hogy minden elektromos / elektronikus berendezés egy méter távolságra van a készüléktől.
- Ne használja vagy tároljon tűzveszélyes gázokat az egység közelében.



## 3. AZ ELSŐ HASZNÁLAT ELŐTT

### 3.1 Hely kiválasztása

#### Figyelem

1. A páramentesítőt zárt térben kell működtetni, hogy a leghatékonyabb legyen. Zárja be az összes ajtót, ablakot és egyéb nyílást a helyiségben. A páramentesítő hatékonysága attól függ, hogy milyen sebességgel jut az új nedvességtartalmú levegő a helyiségbe.
2. Helyezze el a páramentesítőt olyan helyen, amely nem korlátozza a légáramlást az egység elején.
3. Az alagsorban működő párátlanító csekély vagy semmilyen hatással nem lesz egy szomszédos zárt raktárterületre, például szekrény szárítása, hacsak nincs elegendő levegőáramlás a területen belül és kívül. Szükség lehet egy második páramentesítő beépítésére a zárt térben a megfelelő szárításhoz.
4. A páramentesítőt egy olyan szinten kell elhelyezni, amely egy teljes vödör vízzel támogatja.
5. A párátlanító körül legalább 12 hüvelyk szabad távolságnak kell lennie.

### 3.2 Hogyan működik?

A készülék elindításakor a ventilátor elkezd a nedvességtartalmú levegőt a párátlanító tekercsken keresztül húzni. A tekercsek kondenzálódnak, vagy nedvességet vonnak le a levegőből, és a levegő száraz, meleg levegőként áramlik a helyiségbe. A levegőből eltávolított nedvességet a párátlanító elülső részén egy vödörben gyűjtik össze. A készüléket úgy tervezték, hogy 5 °C (41 °F) és 35 °C (96 °F) között működjön. Az egység nem fog megfelelően működni, ha a hőmérséklet nem éri el ezt a hőmérsékleti tartományt, vagy az egység teljesítménye jelentősen csökken. A „Kompresszor” áramkör automatikusan 3 perces késleltetett indítással indít, ha a készüléket gyorsan ki- és bekapcsolják. Ez megakadályozza a kompresszor túlmelegedését és a megszakító esetleges aktiválódását. Győződjön meg róla, hogy a tartály megfelelően van felszerelve, egyébként az egység nem kapcsol be.

## 4. HASZNÁLATI ÚTMUTATÓ

### 4.1 Csatlakoztassa a vezetékét az elektromos hálózathoz

Mielőtt működtetné, hagyja, hogy elérje a szobahőmérsékletet.

Az egységnek függőlegesnek kell lennie egy órával a működés előtt.

A párátlanító működésének megkezdéséhez kövesse az alábbi lépéseket:

1. Csatlakoztassa a tápkábelt egy megfelelően földelt 220-240V-os hálózati aljzatba.
2. Ha a BUCKET FULL jelzőfény világít, távolítsa el és ürítse ki a vödört, és telepítse újra az úszókapcsolót.

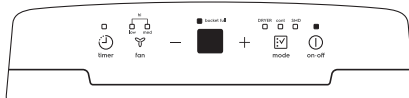

### 4.2 Folyamatos üzemmódban történő futtatás

1. Nyomja meg a BE/KI gombot.
2. Nyomja meg az üzemmódgombot, amíg a kontraszt jelzőfény világít.



### 4.3 A kívánt páratartalom beállítása

Néhány nap elteltével, amikor a relatív páratartalom csökkent, nyomja meg a HUMIDITY gombot **-** vagy **+** a gombok segítségével válasszon értéket 35-85% között, így a helyiséget kényelmes páratartalom mellett tartja. A gomb megnyomása **-** vagy **+** 5% -os növekedésekben változtatja meg a páratartalmat. Miután beállította a kívánt páratartalmat, a kijelzőn megjelenik a tényleges szobahőmérséklet.

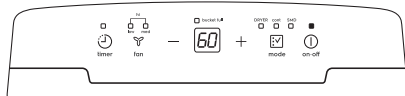

### 4.4 A ventilátor sebességének megváltoztatása

Használhatja a Turbo gombot  a ventilátor sebességének MAGAS, KÖZEPES vagy ALACSONY értékre váltásához. A nagy ventilátorsebességnél mind az alacsony, mind a KÖZEPES felett világítanak. A nagyobb ventilátorsebesség a nedvesség gyorsabb eltávolítását eredményezi.

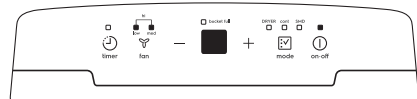

### 4.5 SMD mód

Intelligens páratlanító üzemmódban a készülék automatikusan szabályozza a szobahőmérsékletet 45% ~ 55% kényelmes tartományban a szobahőmérséklet szerint. A páratartalom beállítása érvénytelen lesz. Az SMD mód aktivizálásához nyomja meg az Option gombot.  amíg az SMD jelzőfény nem világít. Az SMD üzemmódban a készülék automatikusan szabályozza a páratartalmat, és nem szükséges manuálisan beállítani a beállított páratartalmat.



### 4.6 Párátlanítás üzemmód

A készülék elérheti a MAX páratlanító teljesítményt, ha a szárító üzemmódban van. A ventilátor fordulatszáma nagy ventilátorsebességgel van rögzítve. A páratartalmat automatikusan szabályozza a tényleges szobahőmérsékletnek megfelelően. Az Szárítás mód aktivizálásához nyomja meg az Option gombot.  amíg a szárító jelzőfénye nem világít.

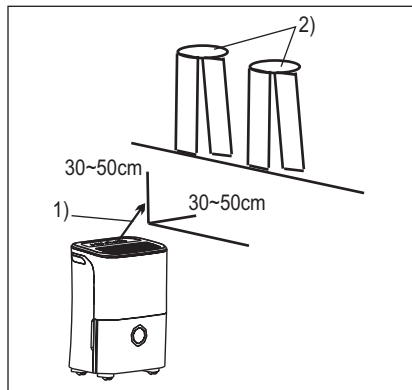

- 1) Levegőáramlás iránya;
- 2) Nedves ruhák.

#### MEGJEGYZÉS:

- A szárító üzemmódot zárt helyiségben kell működtetni, ne nyissa ki az ajtót és az ablakot.
- A legjobb hatású páratlanítás érdekében először vízmentesítse a nedves ruhákat.
- Ügyeljen arra, hogy a nedves ruhákra irányítsa a légáramlást, amint az alábbi képen látható.
- A vastag és nehéz nedves ruhák esetében a leghatékonyabb páratlanítás nem biztosítható.



#### FIGYELEM!

- Ne takarja le a készülék levegő kimenetét ruhával. Túlzott hőt, tüzet vagy meghibásodást okozhat.
- Ne helyezze a nedves ruhákat az egység tetejére, és ne engedje, hogy a víz a készülékbe csöpögjön. Áramütést, kúszóáramutat vagy meghibásodást okozhat.

## 4.7 Az Időzítő funkciót beállítása

A TIMER funkció lehetővé teszi a késleltetett indítás vagy késleltetés beállítását. A készüléket 0,5 óra és 24 óra között állíthatja be.

Ha az egység be van kapcsolva, először nyomja meg az időzítő gombot,  az Időzítő ki jelzőfény világít. Jelzi, hogy az Auto Stop programot elindították. Amikor a készülék ki van kapcsolva, nyomja meg az Időzítő gombot, az időzítő jelzőfénye világít. Jelzi, hogy az Auto Stop programot elindították.

Tartsa nyomva a **+** vagy **-** gombot az automatikus idő megváltoztatásához 0,5 órás lépésekben, legfeljebb 10 órahossza, majd 1 órás lépésekben 24 órán keresztül. A vezérlő megkezdi a visszaszámlálást az indításig.

A kiválasztott idő 5 másodpercen belül regisztrál, és a rendszer automatikusan visszaállítja az előző páratartalom beállítását.

A készülék be- vagy kikapcsolása bármikor, vagy az időzítő beállítása 0.0-ora törli az Auto Start / Stop funkciót. Ha a LED kijelzője megjeleníti a P2 kódot, az Auto Start / Stop funkció is törölődik.

### MEGJEGYZÉS:

- Mielőtt belépne a TIMER beállításba, győződjön meg róla, hogy a készülék áramellátást kap.
- A TIMER beállítás megkezdése előtt győződjön meg arról, hogy a HUMIDITY vagy a gomb megnyomásával először a kívánt helyiség-páratartalmat állítsa be.

## 4.8 Hibakódok

**AS-** Páratartalom érzékelő hiba - Húzza ki a készüléket, és dugja be újra. Ha a hiba ismétlődik, hívja a szervizt.

**ES-** Hőmérséklet-érezékelő hiba - Húzza ki a készüléket, és csatlakoztassa vissza. Ha a hiba ismétlődik, hívja a szervizt.

**P2-** A vödör tele van, vagy a vödör nincs megfelelő helyzetben. Ürítse ki a vödört, és helyezze vissza a helyére.

## 4.9 Az összegyűjtött víz eltávolítása

Az összegyűjtött víz két módon távolítható el.

### Használja a vödört

Ha a készülék ki van kapcsolva, ha a vödör tele van, a készülék sípjelzést ad 8-szor, a teljes jelzőfény villogni fog, a digitális kijelzőn P2 látható.

Ha a készülék be van kapcsolva, ha a vödör tele van, a kompresszor kikapcsol és a ventilátor 30 másodperc elteltével kikapcsol, a kondenzátor vízének szárításához, majd a készülék 8-szor sípol, a teljes jelzőfény villog, a digitális kijelzőn P2 látható.

Kövesse az alábbi lépést, hogy eltávolítsa az összegyűjtött vizet a vödörből:

1. Fogja meg a bal és jobb fogantyúkat biztonságosan, majd húzza ki a vödört egy kicsit.

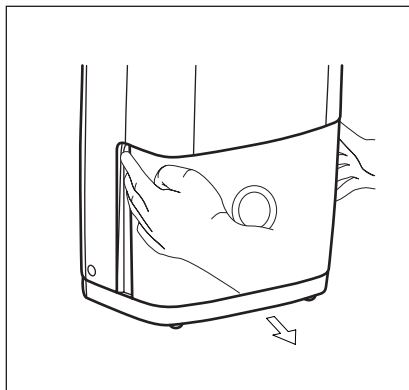

2. Tartsa egyenesen a vödör két oldalát, és húzza ki a készülékből.

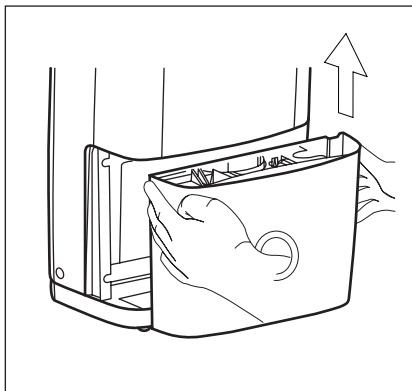

3. Öntse ki a vizet és tegye a helyére a vödört. A vödört a helyén kell tartani és biztonságosan kell ülnie ahhoz, hogy a páratlanító működjön.

Az egység újraindul, amikor a vödör visszakerül a helyes helyzetébe.

- Ne helyezze a tartályt a padlóra, mert a vödör alja egyenetlen. Ellenkező esetben a vödör leesik és a víz kilöttyen.
- Ha eltávolítja a vödört, ne érintse meg a készülék belsejében lévő alkatrészeket. Ellenkező esetben a termék megsérülhet.
- Ügyeljen arra, hogy óvatosan nyomja a vödört a készülékbe. Ha a vödör bármihez hozzacsapódik, vagy nem nyomja be biztonságosan, akkor az egység lehet, hogy nem működik. Távolítsa el a vizet a vödörből. A víz nem ivóvíz, és nem használható ivásra.

### Folyamatos ürítés

A víz automatikusan leüríthető a padlóleválasztásra, ha a készüléket egy vízcsővel (nem tartozék) csatlakoztatja.

1. Vegye le a fedelet a hátsó lefolyótömlő kimenetéről.
2. Helyezzen be egy ürítőcsövet (ID = 13,5 mm) az egység kifolyócsatlakozójára. Győződjön meg arról, hogy a tömlő biztonságos, így nincs szivárgás.
3. Irányítsa a tömlőt a lefolyó felé, ügyelve arra, hogy ne legyenek olyan megtörések, amelyek megakadályozzák a víz áramlását.
4. Helyezze a tömlő végét a lefolyóba, és győződjön meg róla, hogy a tömlő vége szintben vagy lefelé van, hogy a víz egyenletesen tudjon folyni.

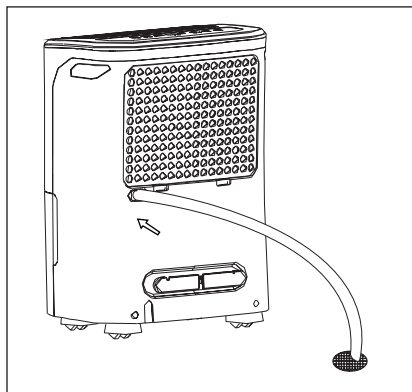

- Ellenőrizze a tömitést a tömlő és a leeresztő csatlakozó között. Ha van egy kis szivárgás, akkor cserélje ki a tömlő tömitését, majd húzza meg újra a tömlőt.
- Ha a folyamatos vízvezetés módot nem választja ki, akkor a leeresztő sapkát biztonságosan csavarja meg, hogy elkerülje a szivárgást.

## 5. ÁPOLÁS ÉS TISZTÍTÁS

### 5.1 A szűrő megtisztításához:



#### FIGYELMEZTETÉS!

A készülék tisztítása előtt húzza ki a készüléket a tápegységről.

1. Tisztítsa meg a rácsot és a tokot
  - Használjon vizet és enyhe tisztítószeret. Ne használjon fehérítőszeret vagy csiszolóanyagokat.

- Ne öntsön forró vizet közvetlenül a készülékbe. Ha ez megtörténik, akkor áramütést, a szigetelés romlását okozhatja, vagy rozsdát okozhat.
- A levegőbevezető és kimeneti rács könnyen szennyeződik, ezért használjon vákuumos rögzítést vagy keféit a tisztításhoz.

## 2. Tisztítsa meg a vödört

Minden pár hétben tisztítsa meg a vödört, hogy megelőzze a penész, a penészgombák és a baktériumok növekedését. Részben töltsé fel a vödört tiszta vízzel, és adjon hozzá egy kis enyhe mosószert. Öblögesse körben a vödörben, ürítse ki és öblítse le.

**MEGJEGYZÉS:** Ne használjon mosogatógépet a vödör tisztításához. Tisztítás után a vödört a helyén kell tartani, és biztonságosan be kell helyezni ahhoz, hogy a párátlanító működjön.

## 3. Tisztítsa meg a légszűrőt

Az elülső rács mögötti levegőszűrőt legalább 30 naponként vagy gyakrabban ellenőrizni és tisztítani kell, ha szükséges.

**MEGJEGYZÉS: A SZŰRŐKET NE ÖBLÍTSE LE, VAGY NE TEGYE AZOKAT AUTOMATIKUS MOSOGATÓGÉPBE.**

- a. Fogja meg a szűrő fülét, és húzza felfelé, majd húzza ki az ábrán látható módon.

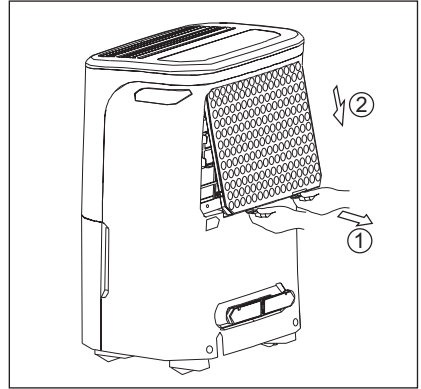

- b. Tisztítsa meg a szűrőt meleg, szappanos vízzel. Öblítse le és hagyja megszáradni a szűrőt, mielőtt cicseréli. Az szűrőt tilos mosogatógépben tisztítani.

- c. Helyezze a levegőszűrőt a készülékbe alulról felfelé.

4. Szerelje be újra a szűrőt, majd cserélje ki a vödört.

**MEGJEGYZÉS:** Helyezze be a szűrőt az elülső oldalával kifelé.



### FIGYELEM!

NE működtesse a párátlanítót szűrő nélkül, mert a szennyeződés és a szősz eltömítheti azt, és csökkentheti a teljesítményt.

## 6. MIT TEGYEK, HA...

Mielőtt szervizhez fordulna, tekintse át ezt a listát. Ez időt és pénzt takaríthat meg az Ön számára. Ez a lista magában foglalja azon gyakori eseményeket,

amelyek nem a készülék hibás kivitelezéséből vagy anyaghibájából erednek.

Esemény	Megoldás
A párátlanító nem működik	A tápdugó nincs csatlakoztatva. Csatlakoztassa szilárdan a dugót a fali aljzatba.
	A lakásban kiégett a biztosíték, vagy aktiválódott a megszakító. Cserélje ki a biztosítékot késleltető típusúra, vagy állítsa vissza a megszakítót.
	A kiválasztott szárazságszintet elérte. A párátlanító automatikusan kikapcsol, amikor a kiválasztott mennyiségű nedvesség eltávolítódik a levegőből. Ha több nedvességet szeretne eltávolítani, válassza a CONTINUOUS lehetőséget a páratartalom gomb vagy a gomb használatával. Miután elindult a párátlanító, állítsa vissza a vezérlőt a kívánt beállításra.
	A vödör nem megfelelően van behelyezve. Lásd: „A gyűjtött víz eltávolítása”.
	A vödörben lévő víz elérte az előre beállított szintet. A párátlanító automatikusan kikapcsol, ha ez bekövetkezik. Ürítse ki a és tegye vissza a vödröt.
	A párátlanító nincs bekapcsolva. Kapcsolja be a készüléket.
BUCKET FULL világít. Vegye le a vödröt, ürítse ki a vizet és telepítse újra megfelelően.	

Esemény	Megoldás
A páramentesítő túl sokat működik	<p>Az ablakok vagy ajtók nyitva vannak a párátlanító mellett. Zárja be az összes nyitott ablakot vagy ajtót.</p> <p>A párátlanító terület túl nagy. Kérdezze meg a forgalmazójától, hogy ha kapacitás megfelelő-e.</p> <p>A légáramlás a párátlanító segítségével blokkolódik. Lehet, hogy piszkos a levegőszűrő. Használja a porszívó kefe tartozékot a grill tisztításához. Nézze meg az „Ápolás és tisztítás” című részt. A párátlanítót olyan helyre kell helyezni, amely nem korlátozza a levegő áramlását a hátsó tekercsben vagy az első grillből.</p> <p>A párátlanítót rövid időn belül telepítették vagy újraindították. Minél nagyobb a nedvesség a helyiségben, annál hosszabb ideig működik a párátlanító.</p> <p>A párátlanító a FOLYAMATOS üzemmódban van, és ebben a módban marad, használja a páratartalom gombot vagy a gombot, hogy az RH% magasabb értéket állítson be.</p>
A párátlanító működik, de a szoba nem elég száraz.	<p>A páratartalom beállítása túl magas. Nyomja meg a HUMIDI TYT gombot vagy forgassa el a gombot egy alacsonyabb értékre, vagy válassza a FOLYAMATOS lehetőséget a maximális szárazság érdekében.</p> <p>A párátlanítót rövid időn belül telepítették vagy újraindították. Minél nagyobb a nedvesség a helyiség levegőjében, annál hosszabb ideig tart a levegő szárazsá tétele.</p> <p>A párátlanító nem rendelkezik elegendő térközzel a működéshez. Az elülső grillhez vezető levegő el van zárva. Lásd: „Hely kiválasztása”.</p> <p>A hőmérséklet túl alacsony. Az egység nem fog kielégítően működni, ha a helyiség hőmérséklete 5 °C (41 °F) alatt van. Lásd: „Üzemeltetési feltételek”.</p> <p>Tekintse át az okokat A PÁRÁTLANÍTÓ TÚL SOKAT MŰKÖDIK részben.</p>
fagy jelenik meg a tekercsen a védőr fölött.	<p>A párátlanítót nemrégiben kapcsolták be. Ez normális, mivel a hűtőközeg a tekercsen átáramlik. A dérá általában 60 percen belül eltűnik.</p>

Esemény	Megoldás
Ventilációs zaj.	A szobahőmérséklet túl alacsony. Minden modell kielégítően működik 5 °C (41 °F) -nál magasabb hőmérsékleten. Levegő halad át a párátlanítón. Ez egy természetes jelenség.

## 7. KÖRNYEZETVÉDELMI TUDNIVALÓK

A következő jelzéssel ellátott anyagokat hasznosítsa újra: . Helyezze a csomagolást a megfelelő konténerbe az újrahasznosításhoz. Járuljon hozzá környezetünk és egészségünk védelméhez, és hasznosítsa újra az elektromos és elektronikus készülékeket.

Ne dobja ki a háztartási hulladék közé a  jellel megjelölt berendezéseket. Juttassa el a készüléket a helyi újrahasznosító telepre, vagy lépjen kapcsolatba a hulladékkezelésért felelős hivatallal.



## INDICE

1. INFORMAZIONI PER LA SICUREZZA.....	138
2. ISTRUZIONI PER LA SICUREZZA .....	142
3. PREPARAZIONE AL PRIMO UTILIZZO.....	143
4. ISTRUZIONI PER L'USO.....	143
5. PULIZIA E CURA.....	146
6. COSA FARE SE.....	147
7. CONSIDERAZIONI AMBIENTALI.....	150

## PENSATI PER VOI

Grazie per aver acquistato un'apparecchiatura Electrolux. Avete scelto un prodotto che ha alle spalle decenni di esperienza professionale e innovazione. Ingegnoso ed elegante, è stato progettato pensando a voi. Quindi, in qualsiasi momento desiderate utilizzarlo, potete esser certi di ottenere sempre i migliori risultati.

Benvenuti in Electrolux.

### Visitate il nostro sito Web per:



Ricevere consigli, scaricare i nostri opuscoli, eliminare eventuali anomalie, ottenere informazioni sull'assistenza:

**[www.electrolux.com](http://www.electrolux.com)**



Registrate il vostro prodotto per un servizio migliore su:

**[www.registerelectrolux.com](http://www.registerelectrolux.com)**



Acquistare accessori, materiali di consumo e ricambi originali per la vostra apparecchiatura:

**[www.electrolux.com/shop](http://www.electrolux.com/shop)**

## SERVIZIO CLIENTI E MANUTENZIONE

Consigliamo sempre l'impiego di ricambi originali.

Quando si contatta l'Assistenza, accertarsi di disporre dei seguenti dati Modello, numero dell'apparecchiatura (PNC), numero di serie.

Le informazioni si trovano sulla targhetta di identificazione.

 Avvertenza/Attenzione - Importanti Informazioni di Sicurezza.

 Informazioni e consigli generali.

 Informazioni sull'ambiente.

Con riserva di modifiche.

## 1. INFORMAZIONI PER LA SICUREZZA

Il presente MANUALE DI ISTRUZIONI fornisce le indicazioni di utilizzo specifiche per il modello acquistato. Utilizzare il deumidificatore unicamente come indicato nel presente MANUALE DI ISTRUZIONI. Queste istruzioni non contemplano tutte le possibili condizioni e situazioni che si potrebbero verificare. L'installazione, l'utilizzo e la manutenzione di qualsiasi apparecchiatura devono sempre avvenire rispettando il buonsenso e prestando la massima attenzione.



### **AVVERTENZA!**

Evitare i pericoli di incendio o di scossa elettrica. Non utilizzare prolunghe o adattatori. Non togliere nessuno dei poli dal cavo di alimentazione.

- Mai, in nessun caso, tagliare, rimuovere o bypassare la spina di messa a terra.

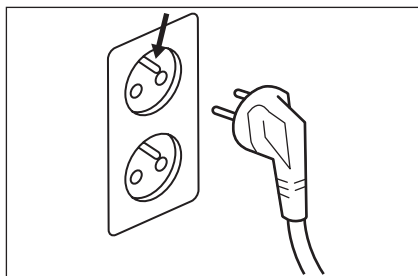

- Non conservare o usare benzina o altri vapori e liquidi infiammabili vicino a questa o altre apparecchiature. Leggere le etichette sul prodotto per avvertenze relative all'infiammabilità e ad altri rischi.
- Svuotare l'acqua accumulata nel secchiello. L'acqua non è potabile e non va bevuta.

### 1.1 Sicurezza dei bambini e delle persone vulnerabili



#### **AVVERTENZA!**

Rischio di soffocamento, lesioni o invalidità permanente.

- Questa apparecchiatura può essere usata da bambini a partire da 8 anni e da adulti con capacità fisiche, sensoriali o mentali limitate, o con scarsa esperienza o conoscenza sull'uso dell'apparecchiatura, solamente se sorvegliati o se istruiti relativamente all'uso dell'apparecchiatura e se hanno compreso i rischi coinvolti.
- I bambini non dovrebbero giocare con l'apparecchiatura.
- La pulizia e gli interventi di manutenzione non devono essere eseguiti dai bambini senza supervisione.

## 1.2 Informazioni elettriche







### **AVVERTENZA!**

Evitare i pericoli di incendio o di scossa elettrica.

- Se non si è sicuri che la presa sia adeguatamente messa a terra o protetta da un fusibile a tempo ritardato o da un interruttore automatico, chiedere a un elettricista qualificato di installare la presa adeguata in base al Codice elettrico nazionale e alle normative e ordinanze locali applicabili. Non utilizzare prolunghe o adattatori.
- Non staccare mai la spina del deumidificatore tirando il cavo di alimentazione. Afferrare sempre saldamente la spina ed estrarla in modo deciso dalla presa.
- Non forare, piegare o annodare il cavo di alimentazione.
- Se il cavo di alimentazione è danneggiato, deve essere sostituito dal produttore, da un tecnico autorizzato o da una persona qualificata per evitare situazioni di pericolo.
- L'apparecchiatura dovrà essere installata in linea con le disposizioni nazionali a livello di cablaggio.
- Il fusibile ha le seguenti specifiche: 250V 3.15A, tipo ceramica.

## 1.3 Precauzioni d'uso

Simbolo	Nota:	Descrizione
	AVVERTENZA	Questo simbolo indica che l'apparecchiatura si serve di un refrigerante infiammabile. Qualora vi siano perdite di refrigerante o lo stesso sia esposto a una sorgente di accensione esterna, vi è un rischio di incendio.
	ATTENZIONE	Questo simbolo indica che il manuale di funzionamento dovrebbe essere letto con estrema attenzione.
	ATTENZIONE	Questo simbolo indica che il personale di servizio dovrebbe gestire questa strumentazione facendo riferimento a quanto indicato nel manuale di installazione.
	ATTENZIONE	Questo simbolo mostra che ci sono informazioni disponibili, quali ad esempio il manuale di istruzioni o il manuale di installazione.

**NOTA: CONTROLLARE LA TARGHETTA E VERIFICARE IL TIPO DI GAS REFRIGERANTE USATO ALL'INTERNO DELL'APPARECCHIATURA.**



### **AVVERTENZA!**

Informazioni specifiche relativamente alle apparecchiature con gas refrigerante R290.

- Leggere tutte le avvertenze nella loro completezza.
- Non utilizzare mezzi diversi da quelli consigliati dal produttore per accelerare il processo di scongelamento o per la pulizia.
- L'apparecchiatura va conservata nella stanza senza fonti di ignizione sempre accese (ad esempio: fiamme libere, un'apparecchiatura a gas in funzione oppure un riscaldatore elettrico in funzione).
- Non forare o bruciare.
- Attenzione: i refrigeranti potrebbero essere inodore.
- Rispettare la conformità con le normative nazionali relativamente al gas.
- Accertarsi che le aperture di ventilazione non siano ostruite.

- L'apparecchiatura deve essere installata, usata e conservata in una zona più grande di 12 m<sup>2</sup>.
- Questa apparecchiatura contiene un determinato numero di grammi (cfr. la targhetta dell'unità) di gas refrigerante R290.
- Il gas R290 è un gas refrigerante conforme alle direttive Europee sull'ambiente Non forare nessuna parte del circuito refrigerante.
- Se l'apparecchiatura è installata, azionata o conservata in una zona non ventilata, l'area deve essere strutturata in modo tale da prevenire l'accumulo di perdite di liquido refrigerante, il che potrebbe causare rischio di incendio o esplosione a causa di accensione di liquido refrigerante causato da riscaldatori elettrici, stufe o altre fonti di accensione.
- L'apparecchiatura va conservata in modo tale da evitare guasti meccanici.
- Qualsiasi persona che lavori o che abbia a che fare con i circuiti refrigeranti dovrebbe essere in possesso di un certificato valido emesso da un ente di valutazione accreditato, che attesti la sua competenza nella gestione in piena sicurezza dei refrigeranti conformemente alle normative del settore.
- Gli interventi di manutenzione vanno eseguiti unicamente in conformità a quanto consigliato dal produttore della strumentazione. Gli interventi di manutenzione e riparazione che richiedono l'assistenza di altro personale qualificato vanno eseguite sotto alla supervisione della persona competente relativamente all'uso dei refrigeranti infiammabili.

## 1.4 Ulteriori informazioni

### **Trasporto di strumentazione contenente refrigeranti**

Consultare le normative di trasporto.

### **Contrassegnare la strumentazione con simboli**

Consultare le normative locali.

### **Smaltimento della strumentazione servendosi di refrigeranti infiammabili**

Consultare le normative nazionali.

## Conservazione di strumentazione/apparecchiature

La conservazione delle attrezzature dovrebbe avvenire conformemente alle istruzioni fornite dal fabbricante.

## Conservazione di strumentazione imballata (non venduta)

La protezione degli imballaggi-conservazione va realizzata in modo tale che i danni meccanici alla strumentazione all'interno della confezione non causino perdite al carico di refrigerante. Il numero massimo di pezzi di attrezzatura da immagazzinare assieme viene stabilito dalle norme locali.

## 2. ISTRUZIONI PER LA SICUREZZA

### 2.1 Precauzioni per la sicurezza



#### ATTENZIONE!

Evitare lesioni gravi o mortali

- Il deumidificatore non contiene componenti che possano essere riparati dall'utilizzatore. Per le riparazioni, rivolgersi sempre a un tecnico di manutenzione autorizzato da Electrolux.
- Non inserire o appoggiare le dita o altri oggetti nell'area di scarico dell'aria o sulla griglia anteriore dell'apparecchiatura.
- Non accendere o spegnere il deumidificatore staccando il cavo di alimentazione oppure staccando l'alimentazione dalla scatola elettrica.
- Non tagliare o danneggiare il cavo di alimentazione.
- Nel caso il cavo di alimentazione fosse danneggiato, farlo sostituire soltanto da un tecnico di manutenzione autorizzato Electrolux.
- In caso di guasto (scintille, odore di bruciato, ecc.) spegnere immediatamente l'apparecchiatura, staccare il cavo di alimentazione e contattare un tecnico di manutenzione autorizzato Electrolux.
- Non utilizzare l'apparecchiatura con le mani bagnate.

- Non tirare il cavo di alimentazione.
- Non bere l'acqua prodotta dal deumidificatore.



#### ATTENZIONE!

Evitare possibili lesioni o danni all'apparecchiatura o alle altre proprietà.

- Non dirigere il flusso dell'aria sui caminetti o su altre fonti di calore per evitare possibili fiammate.
- Evitare di arrampicarsi o appoggiare degli oggetti sull'apparecchiatura.
- Non appendere oggetti sull'apparecchiatura.
- Non appoggiare sull'apparecchiatura contenitori contenenti liquidi.
- Quando inutilizzato per un periodo prolungato, spegnere il deumidificatore dalla sorgente di alimentazione.
- Funzionamento dell'apparecchiatura con il filtro dell'aria montato.
- Non ostruire o coprire la griglia di entrata, l'area di scarico e le aperture di uscita.
- Assicurarsi che qualsiasi apparecchiatura elettrica/elettronica si trovi a una distanza minima di una iarda.
- Non utilizzare o conservare gas infiammabili vicino all'apparecchiatura.

## 3. PREPARAZIONE AL PRIMO UTILIZZO

### 3.1 Scelta del luogo di installazione

#### Attenzione!

1. Per garantire la massima efficacia, il deumidificatore deve essere utilizzato in uno spazio chiuso. Chiudere tutte le porte, finestre e altre aperture esterne affacciate sulla stanza. L'efficacia del deumidificatore dipende dal tasso di ingresso nella stanza di nuova aria carica di umidità.
2. Sistemare il deumidificatore in un punto che non impedisca il passaggio dell'aria dalla parte anteriore dell'unità.
3. Un deumidificatore installato in una cantina darà risultati scarsi o nulli in un eventuale spazio chiuso adiacente, come ad esempio un armadio, a meno che non sia prevista una circolazione adeguata dell'aria in entrata e in uscita da tale spazio. Per ottenere un'asciugatura soddisfacente, potrebbe essere necessario installare un secondo deumidificatore nello spazio chiuso.
4. Il deumidificatore deve essere installato su un pavimento piano in grado di sostenerne il peso con il secchiello dell'acqua pieno.

5. Attorno al deumidificatore rispettare uno spazio minimo di 12 pollici.

### 3.2 Come funziona

Quando l'apparecchiatura viene accesa, la ventola inizia a tirare l'aria carica di umidità attraverso lo scambiatore d'aria. Lo scambiatore condensa o estrae l'umidità dall'aria che fuoriesce sotto forma di aria secca e calda. L'umidità estratta dall'aria viene raccolta in un secchiello posto nella parte frontale del deumidificatore. L'apparecchiatura è stata progettata per funzionare tra 5° e 35° C. Se la temperatura non fosse compresa nell'intervallo prescritto, l'apparecchiatura non funzionerà correttamente oppure il rendimento dell'apparecchiatura calerà sensibilmente. Il circuito del "compressore" prevede una partenza ritardata automatica di 3 minuti nel caso l'apparecchiatura venga spenta e riaccesa velocemente. Questo accorgimento previene il surriscaldamento del compressore e la possibile attivazione dell'interruttore principale. Assicurarsi che il serbatoio sia montato correttamente, in caso contrario l'apparecchiatura non si accenderà.

## 4. ISTRUZIONI PER L'USO

### 4.1 Collegare l'Unità all'Alimentazione

Prima di procedere con l'azionamento dell'apparecchiatura, attendere che raggiunga la temperatura ambiente. Lasciare l'apparecchiatura in posizione verticale per un'ora prima di metterla in funzione.

Per iniziare a mettere in funzione il deumidificatore, eseguire queste operazioni:

1. Inserire il cavo di alimentazione in una presa da 220-240 V CA debitamente messa a terra.

2. Se la spia di SECCHIELLO PIENO è accesa, togliere e inserire di nuovo il secchiello per resettare l'interruttore del livello di sicurezza.

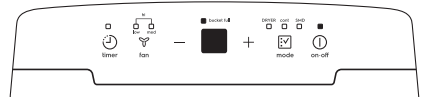

### 4.2 Come avviare la Modalità Continua

1. Premere il tasto ON/OFF.
2. Premere il tasto della modalità finché non si illumina la spia Cont.

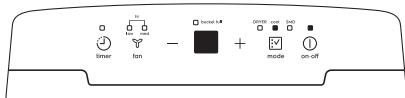

### 4.3 Come impostare l'Umidità Desiderata

Dopo alcuni giorni, quando l'Umidità Relativa sarà diminuita, premere i tasti UMIDITÀ **-** oppure **+** per scegliere un valore tra il 35% e l'85% e mantenere nella stanza un livello di umidità gradevole. Premendo nuovamente il tasto **-** oppure **+** si modificherà l'umidità scelta per incrementi del 5%. Una volta impostata l'umidità desiderata, nel display sarà visualizzata l'umidità ambiente attuale.



### 4.4 Modificare la Velocità della Ventola

È possibile utilizzare il tasto ventola  per modificare la velocità della ventola in bassa, media ed elevata. Impostando una velocità elevata, entrambe le spie al di sopra di quella bassa e quella media si illuminano. Maggiore sarà la velocità della ventola e più veloce sarà l'eliminazione dell'umidità.

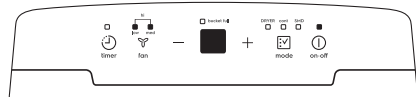

### 4.5 Modalità SMD

In modalità di deumidificazione intelligente, l'unità controlla automaticamente l'umidità della stanza regolandola su una media gradevole tra il 45% e il 55% secondo la temperatura ambiente. La funzione relativa all'impostazione dell'umidità non è utilizzabile. Per attivare la modalità SMD, premere il tasto modalità  finché la spia SMD non si illumina. Durante la modalità SMD, l'umidità viene controllata automaticamente dall'unità e non è necessario modificare

l'impostazione relativa all'umidità manualmente.



### 4.6 Modalità Asciugatura

L'unità può raggiungere le massime prestazioni di deumidificazione quando si trova in modalità Asciugatura. La velocità della ventola è impostata su elevata. Il livello di umidità viene controllato automaticamente in base all'attuale umidità della stanza. Per attivare la modalità Asciugatura, premere il tasto modalità  finché la spia Asciugatura non si illumina.

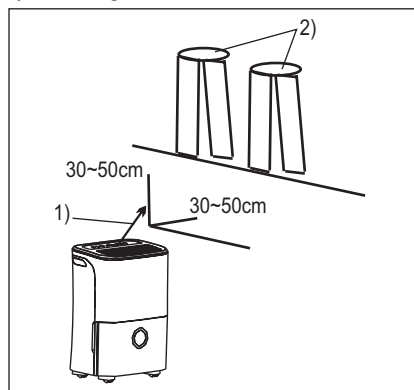

- 1) Direzione del flusso d'aria;
- 2) Indumenti bagnati.

#### NOTA:

- La modalità Asciugatura deve essere utilizzata in un ambiente chiuso, in cui porte e finestre non devono essere aperte.
- Per una deumidificazione efficace, innanzitutto essiccare gli indumenti bagnati.
- Assicurarsi di dirigere il flusso d'aria verso gli indumenti bagnati come mostrato nell'immagine sottostante.
- Gli indumenti bagnati spessi e pesanti potrebbero non ottenere una deumidificazione efficace.





### ATTENZIONE!

- Non coprire l'uscita dell'aria dell'unità con gli indumenti. L'unità potrebbe surriscaldarsi in modo eccessivo comportando incendio o guasti.
- Non sistemare gli indumenti bagnati sulla parte superiore dell'unità e non far cadere dell'acqua sull'unità stessa. Potrebbero verificarsi scosse elettriche, crepe o guasti all'unità.

## 4.7 Come usare la funzione Timer

La funzione TIMER consente di impostare la Partenza ritardata o l'Arresto Ritardato dell'apparecchiatura scegliendo da un minimo di mezz'ora a un massimo di 24 ore. Quando l'unità è accesa, premere il tasto del Timer (🕒), la spia corrispondente si accende. Questa indica che il programma con Arresto Automatico è stato avviato. Quando l'unità è spenta, premere il tasto Timer; la spia corrispondente si accende. Questa indica che l'Avvio Automatico è stata selezionato.

Tenere premuto il tasto **+** oppure **-** per modificare il tempo Auto con incrementi di 0,5 ore, fino a un massimo di 10 ore, e poi con incrementi di 1 ora fino a 24 ore. Il comando eseguirà il conteggio alla rovescia del tempo restante fino all'inizio. Il tempo selezionato viene registrato in 5 secondi e il sistema passa automaticamente alla visualizzazione dell'impostazione dell'umidità precedente.

Accendendo o Spegnendo l'unità in qualsiasi momento o regolando l'impostazione del timer su 0,0 si annulla la funzione Avvio/Arresto Automatico. Quando la finestra al LED visualizza il codice P2, anche la funzione Avvio/Arresto Automatico viene annullata.

### NOTA:

- Prima di inserire l'impostazione del TIMER, assicurarsi che la corrente alimenti l'apparecchiatura.
- Prima di inserire l'impostazione del TIMER, assicurarsi che premendo il tasto UMIDITÀ o si imposta dapprima un'umidità ambiente desiderata.

## 4.8 Codici di errore

**AS-** Errore del sensore di umidità-- Scollegare l'unità e ricollegarla. Nel caso in cui l'errore persista, richiedere assistenza.

**ES-** Errore del sensore di temperatura-- Scollegare l'unità e ricollegarla. Nel caso in cui l'errore persista, richiedere assistenza.

**P2-** Il secchiello è pieno o non si trova nella posizione corretta-- Svuotare il secchiello e riposizionarlo nella posizione corretta.

## 4.9 Eliminazione dell'acqua raccolta

Esistono due modi di rimuovere l'acqua raccolta.

### Con il secchiello

Quando l'unità è spenta, se il secchiello è pieno, l'unità emette 8 bip e la spia di Pieno lampeggia mentre il display digitale mostra P2.

Quando l'unità è accesa, se il secchiello è pieno, il compressore si spegne e anche la ventola dopo 30 secondi per asciugare l'acqua del condensatore; quindi l'unità emette 8 bip e la spia di Pieno lampeggia mentre il display digitale mostra P2.

Attenersi a quanto riportato di seguito per rimuovere l'acqua raccolta dal secchiello:

1. Afferrare saldamente le impugnature di sinistra e destra, quindi estrarre leggermente il secchiello.

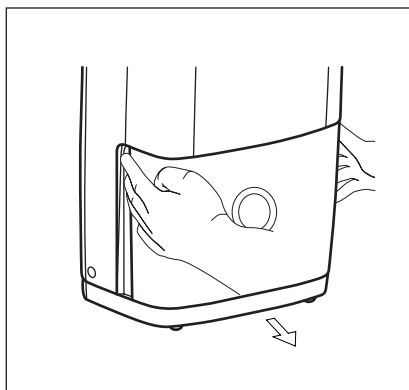

2. Mantenendo ben salde le impugnature del secchiello, estrarlo completamente dall'unità.

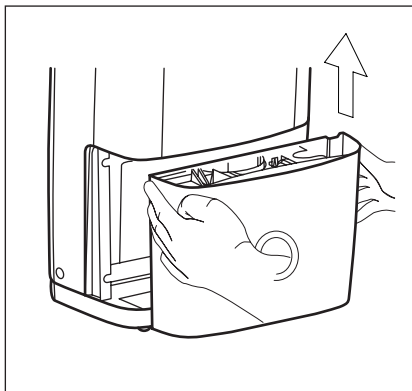

3. Eliminare l'acqua e reinserire il secchiello. Per fare in modo che il deumidificatore funzioni, il secchiello deve essere sistemato in modo corretto e fermo in posizione.

Quando il secchiello viene nuovamente inserito nella posizione corretta, l'unità viene riavviata.

- Non poggiare il serbatoio sul pavimento in quanto la base del secchiello non è uniforme. Farlo comporterebbe la caduta del secchiello e la fuoriuscita d'acqua.
- Quando si rimuove il secchiello, non toccare le parti all'interno dell'unità. Farlo potrebbe danneggiare il prodotto.
- Assicurarsi di premere delicatamente il secchiello fino in fondo all'interno dell'unità. Far sbattere il secchiello contro qualcosa o non inserirlo adeguatamente potrebbe comportare il non funzionamento dell'unità.

Svuotare l'acqua accumulata nel secchiello. L'acqua non è potabile e non va bevuta.

### Scarico continuo

L'acqua può essere scaricata automaticamente in uno scarico a terra

collegando l'unità ad un tubo dell'acqua (non fornito).

1. Rimuovere la copertura dall'uscita posteriore del tubo di scarico.
2. Inserire un tubo di scarico (ID = 13,5 mm) nel connettore di scarico dell'unità. Assicurarsi che il tubo sia avvitato saldamente e che non ci siano perdite.
3. Indirizzare il tubo verso lo scarico, assicurandosi che non ci siano punti schiacciati che bloccano il flusso dell'acqua.
4. Posizionare l'estremità del tubo nello scarico a fare in modo che l'estremità del tubo sia in piano o rivolta verso il basso per lasciar scorrere l'acqua liberamente.

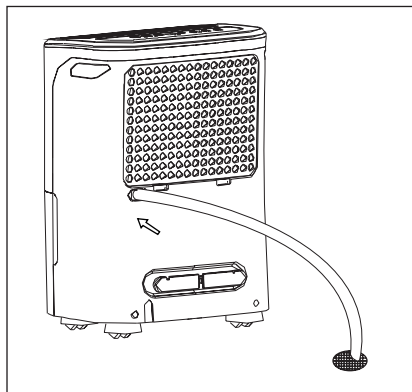

- Controllare la tenuta tra il tubo flessibile e il connettore di scarico. In presenza di una piccola perdita sostituire la guarnizione del tubo e stringerlo di nuovo.
- Se non viene selezionata la modalità di scarico continuo, il tappo di scarico deve essere avvitato saldamente per evitare possibili perdite.

## 5. PULIZIA E CURA

### 5.1 Pulire il filtro



#### AVVERTENZA!

Prima di pulire l'unità, assicurarsi di scollegarla dalla fonte di alimentazione.

1. Pulire la Griglia e l'involucro

- Utilizzare dell'acqua e un detergente neutro. Non usare candeggina o abrasivi.
- Non spruzzare direttamente acqua sull'apparecchiatura. Farlo potrebbe causare scosse elettriche,

il deterioramento dell'isolamento e l'unità potrebbe arrugginarsi.

- Le griglie di ingresso ed uscita dell'aria si sporcano facilmente, si consiglia quindi di utilizzare il tubo dell'aspirapolvere o una spazzola per pulirle.

## 2. Pulire il secchiello

Trascorsa qualche settimana, pulire il secchiello per evitare la proliferazione di muffa e batteri. Riempire parzialmente il secchiello con dell'acqua pulita ed aggiungere un pò di detergente neutro. Mescolare, svuotare e sciacquare il secchiello.

**NOTA:** Non utilizzare la lavastoviglie per pulire il secchiello. Dopo la pulizia, il secchiello deve essere riposizionato saldamente in modo da poter mettere in funzione il deumidificatore.

## 3. Pulire il filtro dell'aria

Il filtro dell'aria dietro la griglia anteriore deve essere controllato e pulito almeno ogni 30 giorni o più spesso se necessario.

**NOTA: NON RISCIAQUARE O METTERE IL FILTRO IN UNA LAVASTOVIGLIE AUTOMATICA.**

- a. Afferrare la linguetta sul filtro e tirare verso l'alto, quindi estrarlo come mostrato di seguito.

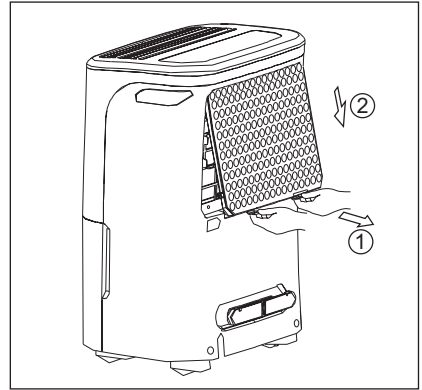

- b. Pulire il filtro con acqua tiepida e saponata. Risciacquare e lasciar asciugare il filtro prima di riposizionarlo. Non pulire il filtro in lavastoviglie.

- c. Inserire il filtro dell'aria nell'unità dal basso verso l'alto.

## 4. Reinstallare il filtro e riposizionare il secchiello.

**NOTA:** Inserire il filtro con la parte anteriore verso l'esterno.



### ATTENZIONE!

NON mettere in funzione il deumidificatore senza il filtro in quanto lo sporco e la lanugine lo ostruirebbero riducendone le prestazioni.

## 6. COSA FARE SE...

Prima di richiedere assistenza, vedere questo elenco. Può aiutare a risparmiare tempo e denaro.

Questo elenco riporta le situazioni comuni che non risultano da una lavorazione inadeguata o da materiali difettosi in questa apparecchiatura.

Problema	Soluzione
Il deumidificatore non funziona	La spina non è ben inserita nella presa. Spingere a fondo la spina nella presa a muro.
	È saltato un fusibile di casa oppure è scattato un interruttore. Sostituire il fusibile con un tipo ad attivazione ritardata oppure resettare l'interruttore.
	Non è stato raggiunto il livello di asciugatura selezionato. Il deumidificatore si spegne automaticamente una volta che la quantità di umidità selezionata viene eliminata dall'aria. Per eliminare ancora più umidità, selezionare CONTINUO con il tasto o la manopola per l'umidità. Dopo l'avvio del deumidificatore, resettare il comando sull'impostazione desiderata.
	Il secchiello non è installato correttamente. Vedi "Eliminazione dell'acqua raccolta".
	L'acqua nel secchiello ha raggiunto il livello preimpostato. Il deumidificatore si spegne automaticamente. Svuotare il secchiello e rimetterlo al suo posto.
	Il deumidificatore non è acceso. Accendere l'unità.
La spia di SECCHIELLO PIENO è accesa. Togliere il secchiello, svuotare l'acqua e reinstallarlo correttamente.	

Problema	Soluzione
Il deumidificatore funziona troppo	Le porte o le finestre vicino al deumidificatore sono aperte verso l'esterno. Chiudere tutte le finestre o porte verso l'esterno.
	L'area da deumidificare è troppo vasta. Verificare con il proprio rivenditore se la capacità è sufficiente.
	Il movimento dell'aria attraverso il deumidificatore è bloccato. La griglia potrebbe essere sporca. Utilizzare l'accessorio a spazzola dell'aspirapolvere per pulire la griglia. Vedere "Pulizia e cura". Il deumidificatore va collocato in uno spazio che non limiti il flusso dell'aria nello scambiatore posteriore o fuori dalla griglia frontale.
	Il deumidificatore è stato installato o riavviato di recente. Più alto è il livello di umidità nella stanza, più a lungo funzionerà il deumidificatore.
	Il deumidificatore si trova in modalità CONTINUO e rimane in questa modalità, utilizzare il pulsante o la manopola dell'umidità per impostare un livello RH% superiore.
Il deumidificatore è in funzione, ma la stanza non è sufficientemente asciutta.	Il valore impostato nel termostato è troppo alto. Premere il tasto UMIDITÀ oppure ruotare la manopola su un valore inferiore oppure adottare la modalità CONTINUO per ottenere la massima asciugatura.
	Il deumidificatore è stato installato o riavviato di recente. Più alto è il livello di umidità nella stanza, più tempo ci vorrà per asciugare l'aria nella stanza.
	Il deumidificatore non ha uno spazio sufficiente per funzionare. Il flusso dell'aria sulla griglia anteriore è bloccato. Vedere "Scelta del luogo di installazione".
	La temperatura ambiente è troppo bassa. L'apparecchiatura non funziona come desiderato se la temperatura ambiente è inferiore a 5°C. Vedere "Condizioni di funzionamento".
	Fare riferimento alle cause indicate in IL DEUMIDIFICATORE FUNZIONA TROPPO.

Problema	Soluzione
del ghiaccio compare sulle bobine al di sopra del secchiello.	Il deumidificatore è stato acceso di recente. Questa condizione è normale ed è dovuta al refrigerante che scorre nella bobina. Il ghiaccio generalmente scompare entro 60 minuti.
Rumore della ventola.	La temperatura ambiente è troppo bassa. Tutti i modelli hanno un funzionamento soddisfacente quando le temperature sono maggiori di 5° C.  L'aria si muove attraverso il deumidificatore. Questo rumore è normale.

## 7. CONSIDERAZIONI AMBIENTALI

Riciclare i materiali con il simbolo .  
Buttare l'imballaggio negli appositi contenitori per il riciclaggio. Aiutare a proteggere l'ambiente e la salute umana e a riciclare rifiuti derivanti da apparecchiature elettriche

ed elettroniche. Non smaltire apparecchiature contrassegnate dal simbolo  con i rifiuti domestici. Portare il prodotto al punto di riciclaggio più vicino o contattare il comune di residenza.

## INNHold

1. SIKKERHETSINFORMASJON .....	152
2. SIKKERHETSANVISNINGER .....	155
3. FØR FØRSTE GANGS BRUK.....	156
4. BRUKERVEILEDNING .....	159
5. STELL OG RENGJØRING .....	160
6. HVA MÅ GJØRES, HVIS .....	162
7. MILJØHENSYN .....	162

## VI TENKER PÅ DEG

Takk for at du har kjøpt et produkt fra Electrolux. Du har valgt et produkt som er utviklet på grunnlag av flere tiårs profesjonell erfaring og innovasjon. Genialt og stilig, og det er designet med tanke på deg. Så uansett når du bruker det, kan du være trygg på at du får gode resultater hver gang.

Velkommen til Electrolux.

### Gå inn på nettstedet vårt for å:



Få råd om bruk, finne brosjyrer, feilsøke, hente serviceinformasjon:  
**www.electrolux.com**



Registrer produktet ditt for å få bedre service:  
**www.registerelectrolux.com**



Kjøp tilbehør, forbruksvarer og originale reservedeler til produktet ditt:  
**www.electrolux.com/shop**

## KUNDESTØTTE OG SERVICE

Bruk alltid originale reservedeler.

Når du kontakter vår autoriserte serviceavdeling, må du sørge for å ha følgende data for hånden: Modell, PNC (produktnummer), serienummer.

Informasjonen finner du på typeskiltet.

 Advarsel/Forsiktig - Sikkerhetsinformasjon.

 Generelle opplysninger og tips.

 Miljøinformasjon.

Med forbehold om endringer.

# 1. SIKKERHETSINFORMASJON

Denne BRUKERHÅNDBOKEN inneholder brukerveiledning for din modell. Bruk avfukteren kun som instruert i denne BRUKERHÅNDBOKEN. Disse instruksjonene er ikke ment å dekke ethvert mulig forhold eller enhver situasjon som kan oppstå. Sunn fornuft og forsiktighet må utvises når du installerer, betjener og vedlikeholder ethvert produkt.



## **ADVARSEL!**

Unngå brannfare og elektrisk støt. Ikke bruk skjøteledning eller adapterplugg. Ikke fjern noen av tindene fra strømledningen.

- Under ingen omstendigheter må jordingstinden kuttes, fjernes eller forbigås.

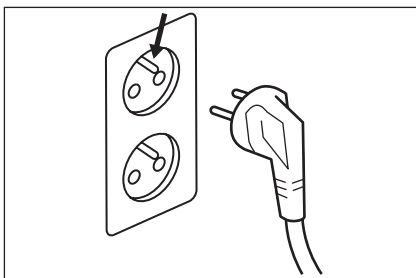

- Ikke lagre eller bruk bensin eller andre antennelige damper og væsker i nærheten av dette eller noe annet produkt. Les produktetiketter vedrørende antennelighet og andre advarsler.
- Tøm ut vannet fra bøtten. Vannet er ikke drikkvann, og skal ikke drikkes.

## 1.1 Sikkerhet for barn og utsatte personer



### **ADVARSEL!**

Fare for kvelning, skade og permanent uførhet.

- Dette produktet kan brukes av barn fra åtte år og oppover og personer med reduserte fysiske, sensoriske eller mentale evner eller manglende erfaring og kunnskap hvis de har tilsyn eller får instruksjon i sikker bruk av produktet og forstår hvilke farer som kan inntreffe.



- Barn skal ikke leke med produktet.
- Rengjøring og vedlikehold skal ikke utføres av barn med mindre de er under tilsyn.

## 1.2 Elektrisk informasjon







### ADVARSEL!

Unngå brannfare og elektrisk støt.

- Hvis du ikke er sikker på at veggkontakten er forskriftsmessig jordet eller beskyttet av en tidsforsinkende sikring eller strømbryter, må du installere en egnet veggkontakt i henhold til gjeldende lokale elektriske forskrifter og bestemmelser. Ikke bruk skjøteledning eller adapterplugg.
- Trekk aldri ut avfukterens strømplugg etter kabelen. Grip godt tak i strømpluggen og dra den rett ut av veggkontakten.
- Ikke klem, bøy eller lag knute på strømkabelen.
- Dersom strømforsyningskabelen er skadet, skal den skiftes ut av et autorisert serviceverksted eller en autorisert elektriker.
- Utstyret må installeres i overenstemmelse med nasjonale forskrifter for elektriske installasjoner.
- Sikringen er 250 V 3,15 A av keramisk type.

## 1.3 Forholdsregler for bruk

Symbol	Merk	Forklaring
	ADVARSEL	Dette symbolet viser at dette apparatet bruker et brennbart kjølemiddel. Hvis kjølemiddelet skulle lekke og blir utsatt for en ekstern antenningsskilde, er det fare for brann
	FORSIKTIGHET	Dette symbolet viser at du må lese bruksanvisningen nøye.
	FORSIKTIGHET	Dette symbolet viser at service-personell må håndtere dette utstyret i henhold til installasjonshåndboken.
	FORSIKTIGHET	Dette symbolet viser at informasjon er tilgjengelig slik som bruksanvisningen og installasjonshåndboken.

MERK: SJEKK MERKEPLATEN FOR  
KJØLEMIDDELGASSEN SOM ER I BRUK I  
APPARATET DITT.



### **ADVARSEL!**

Spesifikke informasjon om apparater med R290 kjølemiddelgass.

- Les alle advarsler grundig.
- Ikke bruk andre metoder for å fremskynde avrimingsprosessen enn dem som produsenten anbefaler.
- Apparatet skal oppbevares i et rom uten kontinuerlig bruk av antenningskilder (for eksempel: åpen flamme, gassapparater eller elektriske varmeapparater).
- Du må ikke stikke hull i eller brenne enheten.
- Vær oppmerksom på at kjølemidler ikke alltid har lukt.
- Sørg for å overholde nasjonale gassforskrifter.
- Påse at påkrevde ventilasjonsåpninger ikke tildekkes
- Apparatet må installeres, brukes og lagres i et område som er større enn 12 kvm<sup>2</sup>.
- Dette apparatet inneholder et visst antall gram (se etiketten på enheten) R290 kjølemiddelgass.
- R290 er en kjølemiddelgass som overholder de europeiske miljødirektivene. Du skal ikke punktere noen deler av dette produktet.
- Hvis apparatet er installert, i bruk eller lagret i et uventilert område, må rommet være utformet for å forhindre akkumulering av kjølemiddellekkasjer som kan medføre fare for brann eller eksplosjon grunnet antennelse av kjølemidlet forårsaket av elektriske ovner, komfyrer eller andre antenningskilder.
- Dette apparatet må lagres slik at mekanisk svikt hindres.
- Enhver person som er involvert i arbeidet med eller åpning av en kjølekrets skal ha gyldig sertifisering fra en bransjegodkjent myndighet som autoriserer kompetanse til å håndtere kjølemedium på en trygg måte og i samsvar med en bransjegodkjent vurderingsspesifikasjon.

- Service skal kun utføres i henhold til anbefalingene fra utstyrsprodusenten. Reparasjon og vedlikehold som fordrer assistanse fra annet personell, skal utføres under tilsyn av kompetent personell med kompetanse i å håndtere brennbart kjølemedium.

## 1.4 Tilleggsopplysninger

### **Transport av utstyr som inneholder brennbare kjølemedier**

Se transportreguleringer.

### **Merking av utstyr med symboler**

Se lokale forskrifter.

### **Avhending av utstyr med brennbare kjølemedier**

Se nasjonale forskrifter.

### **Lagring av utstyr/produkter**

Lagring av utstyr skal være i henhold til produsentens instruksjoner.

### **Lagring av pakket (ikke solgt) utstyr**

Beskyttende emballasje for produkter under oppbevaring skal være slik konstruert at mekanisk skade på utstyr inne i pakken ikke vil medføre lekkasje av kjølemedium. Maksimalt antall produkter som kan lagres samme sted fastsettes gjennom lokale forskrifter.

## 2. SIKKERHETSANVISNINGER

### 2.1 Sikkerhetstiltak



#### **FORSIKTIG!**

Unngå alvorlig personskade eller død

- Denne avfukteren inneholder ingen deler som kan vedlikeholdes av bruker. Ring alltid en autorisert Electrolux-tekniker for reparasjoner.
- Ikke før inn eller plasser fingre eller objekter i luftutløpsområdet eller frontgitteret på enheten.
- Ikke start eller stopp avfukteren ved å koble ut strømkabelen eller slå av strømmen i sikringsskapet.
- Ikke kutt eller skad strømkabelen.
- Hvis strømkabelen skades, skal den skiftes ut av et autorisert Electrolux-servicesenter.
- I tilfelle feilfunksjon (gnister, brent lukt, osv.) må driften avbrytes øyeblikkelig, strømkabelen må kobles fra, og en autorisert Electrolux-serviceperson tilkalles.

- Ikke bruk avfukteren med våte hender.
- Ikke dra i strømkabelen.
- Ikke drikk vannet fra avfuktingsapparatet.

**FORSIKTIG!**

Unngå skade på enheten eller annen eiendom

- Ikke rett luftstrømmen mot ovn-/peissteder eller andre varmerelaterte kilder, da dette kan føre til oppblussing.
- Ikke klatre på eller plasser gjenstander på enheten.
- Ikke heng objekter fra enheten.

- Ikke sett beholdere med væske på enheten.
- Slå av avfukteren ved strømkilden hvis den ikke skal brukes for en lengre periode.
- Bruk enheten med luftfilteret på plass.
- Ikke blokker eller dekk til inntaksgitteret, utløpsområdet eller utløpsportene.
- Sikre at elektrisk/elektronisk utstyr er minst 1 meter unna enheten.
- Ikke bruk eller lagre antennelige gasser i enhetens nærhet.

## 3. FØR FØRSTE GANGS BRUK

### 3.1 Velge en plassering

#### Viktig

1. Avfukteren må brukes i et innelukket område for å være mest effektiv. Lukk alle dører, vinduer og andre åpninger til rommet. Effektiviteten på avfukteren avhenger av hvor raskt ny fuktig luft kommer inn i rommet.
2. Plasser avfukteren slik at luftstrømmen gjennom enhetens front ikke hindres eller begrenses.
3. En avfukter som drives i en kjeller vil ha liten eller ingen effekt i å tørke nærliggende innelukket lagringsområde, som skap, med mindre det er tilstrekkelig luftsirkulasjon in og ut av området. Det kan være nødvendig å installere en annen avfukter i det innelukkede området for tilfredsstillende tørking.
4. Avfukteren må installeres på en jevnt gulv solid nok til bære den sammen med en full bøtte vann.

5. Det bør være minst 30 cm klaring rundt avfukteren.

### 3.2 Hvordan den virker

Når enheten er startet, begynner viften å trekke fuktig luft over avfuktingspolene. Spolene kondenserer eller trekker fuktigheten ut av luften, og luften strømmer tilbake inn i rommet som tørr, varm luft. Fuktighet fjernet fra luften samles i en bøtte på fremsiden av avfuktingsapparatet. Enheten er utviklet for å fungere mellom 5 °C (41 °F) og 35 °C (96 °F). Enheten vil ikke fungere skikkelig eller enhetens ytelse vil falle drastisk hvis temperaturen er utenfor dette området. "Kompressor"-kretsen har en automatisk 3-minutters tidsforsinket start hvis enheten slås av og på raskt. Dette forhindrer overoppheting av kompressoren og mulig utløsning av automatsikringen. Sørg for at tanken er montert korrekt, ellers vil ikke enheten slå seg på.

## 4. BRUKERVEILEDNING

### 4.1 Koble enheten til strøm

La enheten oppnå romtemperatur før den brukes. Enheten må stå oppreist i en time før bruk. Følg disse trinnene før avfukteren tas i bruk:

1. Plugg strømpluggen i en korrekt jordet 220-240 V AC veggkontakt.
2. Hvis indikatoren BUCKET FULL (bøtte full) lyser, må bøtten tømmes og settes tilbake for å nullstille flottørbyteren.



## 4.2 Kjøre i kontinuerlig modus

1. Trykk på ON/OFF (på/av)-knappen
2. Trykk på MODE (modus)-knappen inntil indikatoren CONT (kontinuerlig) lyser.

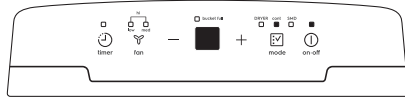

## 4.3 Stille inn ønsket fuktighet

Etter noen få dager, når den relative fuktigheten har sunket, trykk på FUKTIGHET  $\text{—}$  eller  $\text{+}$  knappene for å velge en verdi mellom 35 % og 85 % slik at rommet holder en komfortabel fuktighet. Ved å trykke på  $\text{—}$  eller  $\text{+}$  knappene, vil fuktighetsvalget endres i 5 % steg. Etter at du har angitt ønsket fuktighet, vil displayet vise den faktiske romfuktigheten.



## 4.4 Endre viftehastigheten

Du kan bruke FAN (vifte)-knappen  for å endre viftehastigheten til LOW (lav), MED (middels) eller HI (høy). I høy viftehastighet vil begge indikatorene over LOW (lav) og MED (middels) lyse. En høyere viftehastighet vil føre til hurtigere fjerning av fuktighet.

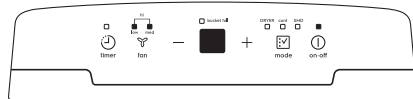

## 4.5 SMD-modus

I smart avfuktingsmodus vil enheten automatisk regulere luftfuktigheten i rommet til et komfortabelt nivå 45 %~55 % avhengig av romtemperaturen. Innstillingsfunksjonen

for fuktighet vil ikke gjelde. For å aktivere SMD-modusen trykker du på MODE (modus)-knappen  inntil indikatoren SMD lyser.

I SMD-modus kontrolleres luftfuktigheten automatisk av enheten. Det er derfor ikke nødvendig å stille inn fuktigheten manuelt.

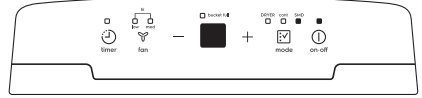

## 4.6 Tørkemodeus

Enheten kan oppnå MAKSS avfuktingsytelse når den er i Dryer (tørke)-modus. Viftehastigheten er låst fast på høy hastighet. Fuktighetsnivået styres automatisk i samsvar med den faktiske luftfuktigheten i rommet. For å aktivere DRYER (tørke)-modusen trykker du på MODE (modus)-knappen  inntil indikatoren DRYER (tørke) lyser.

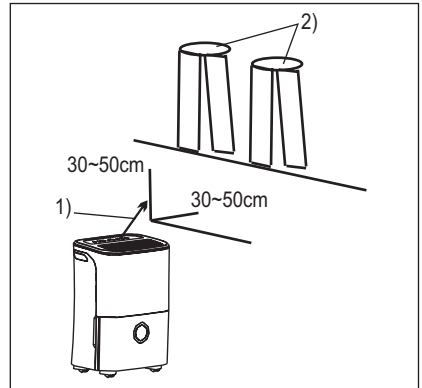

1) Luftstrømretning, 2) Våte klær.

### MERK:

- Tørkemodeus må anvendes i et lukket rom, ingen åpne dører eller vinduer.
- For en mest mulig effektiv avfuktning, bør våte klær først dehydreres.
- Forsikre deg om at luftstrømmen er rettet mot de våte klærne, slik som vist i illustrasjonen.
- Det kan være at tykke og svært våte klær ikke blir dehydrert på den mest effektive måten.

**FORSIKTIG!**

- Ikke dekk til luftutgangene på enheten med klær. Det kan føre til overdreven varme, brann eller driftsforstyrrelser.
- Ikke plasser de våte klærne oppå enheten og ikke la vann dryppe ned i enheten. Det kan føre til elektrisk støt, krepstrøm eller feil på enheten.

## 4.7 Slik bruker du tidtakerfunksjonen

TIMER (tidtaker)-funksjonen gir deg muligheten for forsinket start eller forsinket stopp av enheten, fra 0,5 timer til 24 timer.

Når enheten er på, trykker du på TIMER (tidtaker)  knappen og TIMER (tidtaker)-indikatoren tennes. Det indikerer at Auto Stopp-programmet er startet. Når enheten er slått av trykker du på TIMER (tidtaker)-knappen og TIMER (tidtaker)-indikatoren tennes. Det indikerer at Auto Start-programmet er startet.

Trykk eller hold inne **+** eller **-** feltet for å endre tiden for Auto Start/Stopp med 0,5 timers steg, opptil 10 timer, deretter i 1 timers steg opptil 24 timer. Kontrollenheten teller ned tiden som gjenstår til oppstart.

Den valgte tiden vises i 5 sekunder og systemet går automatisk tilbake til å vise forrige fuktighetsinnstilling.

Slås enheten PÅ eller AV på et tidspunkt eller justeres tidsinnstillingen til 0.0 kanselleres Auto Start/Stoppfunksjonen. Når LED-displayet viser koden P2, kanselleres også Auto Start/Stoppfunksjonen.

**MERK:**

- Innen TIMER (tidtaker)-innstillingen angis må du sørge for at enheten er tilkoblet strømmettet.
- Innen du stiller inn TIMER (tidtaker) må du først trykke FUKTIGHET-knappen eller stille inn ønsket romfuktighet.

## 4.8 Feilkoder

**AS** - Feil med fuktighetsføleren -- Koble enheten fra og koble den deretter til

igjen. Dersom feilkoden fortsatt vises, må du kontakte kundeservice.

**ES** - Feil med temperaturføleren -- Koble enheten fra og koble den deretter til igjen. Dersom feilkoden fortsatt vises, må du kontakte kundeservice.

**P2** - Bøtten er full eller bøtten er ikke i korrekt posisjon -- Tøm bøtten og sett den tilbake i korrekt posisjon.

## 4.9 Fjerne oppsamlet vann

Du kan fjerne oppsamlet vann på to måter.

### Bruke bøtten

Hvis enheten er av og bøtten er full, piper enheten 8 ganger, indikatoren FULL blinker og P2 vises i det digitale displayet.

Hvis enheten er på og bøtten er full, slår kompressoren seg av og viften slår seg av etter 30 sekunder slik at vannet på kondenseren tørker. Deretter vil enheten pipe 8 ganger, indikatoren FULL vil blinke og P2 vises i det digitale displayet.

Følg trinnene nedenfor for å fjerne oppsamlet vann fra bøtten:

1. Grip godt tak i håndtakene på venstre og høyre side og trekk deretter bøtten litt ut.

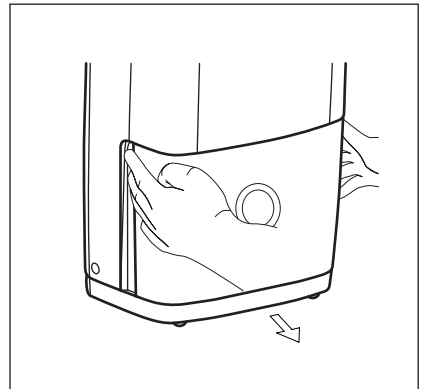

2. Hold fast i begge sidene av bøtten med jevn styrke og trekk den ut av enheten.

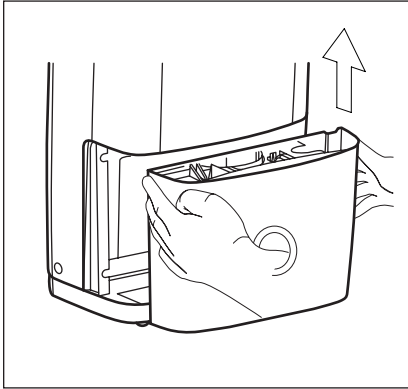

3. Tøm ut vannet og sett bøtten tilbake. Bøtten må være korrekt satt på plass for at avfukteren skal fungere.

Enheten vil starte på nytt når bøtten er satt tilbake i korrekt posisjon.

- Ikke plasser beholderen på gulvet da bunnen i bøtten er ujevn. Settes den på gulvet, vil den falle over ende slik at vannet renner ut.
- Når du tar ut bøtten skal du ikke berøre noen deler innvendig i enheten. Gjør du det kan produktet bli skadet.
- Påse at du skyver bøtten varsomt og helt inn i enheten. Støter bøtten mot noe eller skyver du den ikke godt inn, kan det føre til at enheten ikke vil fungere.

Tøm ut vannet fra bøtten. Vannet er ikke drikkvann, og skal ikke drikkes.

### Kontinuerlig tømning

Vannet kan automatisk tømmes ut i et gulvsluk ved å koble en vannslange (medfølger ikke) til enheten.

1. Skjær ut en åpning i dekselet for dreneringsslangen på baksiden.
2. Monter en dreneringsslange (ID = 13,5 mm) på enhetens dreneringskobling. Påse at slangekoblingen er sikker, og at det ikke er noen lekkasje.
3. Rett slangen mot avløpet, sørg for at det ikke er noen knekker som vil stoppe vannet fra å renne ut.
4. Plasser slangeenden i avløpet og forsikre deg om at slangeenden er i plan eller skrår ned slik at vannet renner jevnt.

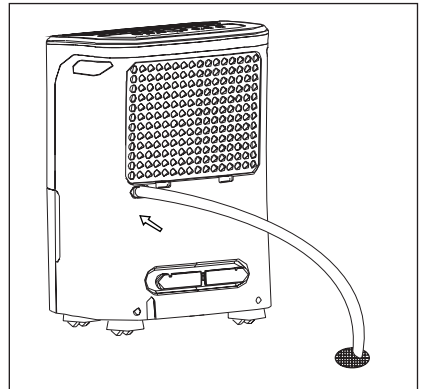

- Sjekk forseglingen mellom slangen og dreneringskoblingen. Hvis det er en liten lekkasje, må slangepakningen byttes ut og slangen strammes til på nytt.
- Hvis kontinuerlig dreneringsmodus ikke er valgt, må dreneringsdekslet være skrudd sikkert på plass for å forhindre lekkasje.

## 5. STELL OG RENGJØRING

### 5.1 Rengjøre filteret



#### ADVARSEL!

Innen enheten rengjøres må du forsikre deg om at strømmen er koblet fra.

### 5. Rengjør gitteret og dekselet

- Bruk vann med et mildt vaskemiddel. Ikke bruk blekemiddel eller skuremiddel.

- Unngå å sprute vann direkte på enheten. Det kan føre til elektrisk støt, føre til at isolasjonen forringes eller føre til rustdannelse på enheten.
- Luftinntaket og utslippsgitteret blir lett tilsmusset, bruk derfor et støvsugertilbehør eller en børste for å gjøre rent.

## 6. Rengjøre bøtten

Rengjør bøtten med et par ukers mellomrom for å hindre oppbygging av grønske, mugg og bakterier. Fyll på litt rent vann i bøtten og tilsett et mildt vaskemiddel. Skyll vannet rundt i bøtten, tøm det ut og tørk.

**MERK:** Ikke bruk oppvaskmiddel til rengjøring av bøtten. Etter rengjøring må bøtten være korrekt satt på plass for at avfukteren skal fungere.

## 7. Rengjøre luftfilteret

Luftfilteret bak ventilasjonsgitteret bør kontrolleres og, om nødvendig, rengjøres minst hver måned eller oftere.

**MERK: IKKE SKYLL ELLER VASK FILTERET I EN AUTOMATISK OPPVASKMASKIN.**

- a. Grip tak i flippen på filteret, trekk det oppover og trekk det deretter ut som vist under.

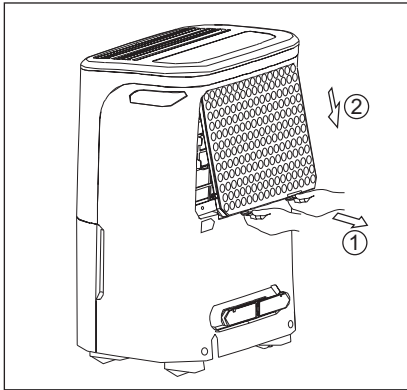

- b. Rengjør filteret med varmt såpevann. Skyll filteret og la det tørke innen du setter det på plass igjen. Ikke rengjør filteret i oppvaskmaskinen.

- c. Før luftfilteret inn i enheten i overkant nedenfra.

4. Sett filteret inn igjen, og sett bøtten tilbake.

**MERK:** Sett in filteret med fronten vendt ut.



### **FORSIKTIG!**

IKKE bruk avfukteren uten et filter da smuss og lo vil bygge seg opp og redusere ytelsen.

## 6. HVA MÅ GJØRES, HVIS ...

Gå gjennom denne listen før du ringer etter service. Det kan spare deg for tid og utgifter. Denne listen inkluderer

vanlige hendelser som ikke er resultat av defekter fra produksjon eller materialer i produktet.



Hendelse	Løsning
Avfukteren fungerer ikke	Strømplugg frakoblet. Trykk pluggen godt inn i veggkontakten.
	Sikring gått eller automatsikring utløst. Bytt ut sikring med en av tidsforsinket type eller tilbakestill automatsikring.
	Tørrehetsgraden du valgte er oppnådd. Avfukteren slås automatisk av når valgt mengde fuktighet er fjernet fra luften. Dersom du ønsker å fjerne mer fuktighet, velg KONTINUERLIG ved å bruke fuktighetsknapp eller håndtak. Når avfuktingsapparatet har startet opp, kan kontrollenheten stilles tilbake til ønsket innstilling.
	Bøtte ikke korrekt installert. Se "Fjerne oppsamlet vann".
	Vannet i bøtten har nådd sitt forhåndsinnstilte nivå. Avfukteren slår seg automatisk av når dette skjer. Tøm bøtten og sett den tilbake.
	Avfukteren er ikke slått på. Slå på enheten.
	Indikatoren BUCKET FULL (bøtte full) er tent. Fjern bøtten, tøm ut vannet og sett den korrekt tilbake.
Avfukteren går for mye	Vinduer eller dører nær avfukteren er åpne til utsiden. Lukk alle vinduer eller dører til utsiden.
	Området som skal avfuktes er for stort. Sjekk med din forhandler for å vurdere om kapasiteten er tilstrekkelig.
	Luftgjennomstrømningen i avfukteren er blokkert. Gitteret kan være tilsmusset. Bruk børsten på støvsugeren til å rengjøre gitteret. Se "Stell og rengjøring". Avfukteren må plasseres i et område der luften ikke hindres fra å strømme inn i den bakre spolen eller ut av frontgitteret.
	Avfukteren er nylig installert eller startet på nytt. Jo høyere fuktighet i rommet, jo lengre vil avfukteren kjøre.
	Avfukter er i CONTINUOUS (kontinuerlig)-modus og forblir i denne modusen. Bruk fuktighetsknappen eller håndtaket for å angi et høyere RH%-nivå.

Hendelse	Løsning
Avfukteren går, men rommet er ikke tilstrekkelig tørt.	Fuktighetsinnstillingen er for høy. Trykk HUMIDITY (fuktighet)-knappen, dreii håndtaket til en lavere innstilling, eller velg CONTINUOUS (kontinuerlig) for maksimal tørrhet.
	Avfukteren er nylig installert eller startet på nytt. Jo høyere fuktighet i rommet, jo lengre tid tar det før romluften blir tørt.
	Avfukter har ikke tilstrekkelig klaring til å kjøre. Luftstrømmen til frontgitteret er blokkert. Se "Velge en plassering".
	Romtemperaturen er for lav. Enheten vil ikke fungere tilfredsstillende hvis romtemperaturen er under 5 °C (41 °F). Se "Driftsforhold".
	Se årsaker under AVFUKTEREN GÅR FOR MYE.
Det oppstår frost på spolene over bøtten.	Avfukteren er nylig slått på. Dette er normalt grunnet kjølemediet som strømmer gjennom spolen. Frost vil vanligvis forsvinne innen 60 minutter.
Viftestøy.	Romtemperaturen for lav. Alle modeller vil fungere tilfredsstillende ved temperaturer over 5 °C (41 °F).
	Luft strømmer gjennom avfuktingsapparatet. Dette er en normal lyd.

## 7. MILJØHENSYN

Resirkuler materialer som er merket med symbolet . Legg emballasjen i egnede beholdere for å resirkulere den. Bidra til å beskytte miljøet, menneskers helse og resirkuler avfall av elektriske og elektroniske produkter. Ikke kast

produkter som er merket med symbolet  sammen med husholdningsavfallet. Produktet kan leveres der hvor tilsvarende produkt selges eller på miljøstasjonen i kommunen. Kontakt kommunen for nærmere opplysninger.

## SPIS TREŚCI

1. INFORMACJE DOTYCZĄCE BEZPIECZEŃSTWA .....	164
2. INSTRUKCJA BEZPIECZEŃSTWA .....	168
3. PRZED PIERWSZYM UŻYCIEM .....	169
4. INSTRUKCJA OBSŁUGI .....	170
5. CZYSZCZENIE I KONSERWACJA .....	173
6. CO ROBIĆ W PRZYPADKU GDY ... ..	174
7. OCHRONA ŚRODOWISKA .....	176

## Z MYŚLĄ O TOBIE

Dziękujemy za zakup urządzenia Electrolux. Jest ono owocem dziesięcioleci doświadczeń i innowacji. To pomysłowe i stylowe urządzenie zostało zaprojektowane z myślą o Tobie. Używając je, możesz mieć zawsze pewność uzyskania wspaniałych efektów.

Witamy w świecie marki Electrolux!

### Odwiedź naszą witrynę internetową, aby uzyskać:



Otrzymać wskazówki dotyczące użytkowania, broszury, pomoc w rozwiązywaniu problemów oraz informacje dotyczące serwisu:  
**www.electrolux.com**



Zarejestruj swój produkt, aby otrzymać lepszą obsługę serwisową:  
**www.registerelectrolux.com**



Nabyć akcesoria, materiały eksploatacyjne i oryginalne części zamienne do urządzenia:  
**www.electrolux.com/shop**

## OBSŁUGA KLIENTA

Zalecamy stosowanie oryginalnych części zamiennych.

Kontaktując się z autoryzowanym centrum serwisowym, należy przygotować poniższe dane: informacje o modelu, numer produktu, numer seryjny.

Informacje można znaleźć na tabliczce znamionowej.

 Ostrzeżenie/przestroga – informacje dotyczące bezpieczeństwa.

 Informacje i wskazówki.

 Informacje dotyczące środowiska naturalnego.

Podlegają zmianom bez wcześniejszego powiadomienia.

# 1. ⚠ INFORMACJE DOTYCZĄCE BEZPIECZEŃSTWA

Niniejsza INSTRUKCJA OBSŁUGI zawiera wskazówki dla użytkownika dotyczące określonego modelu urządzenia. Osuszacz należy użytkować zgodnie z zaleceniami zamieszczonymi w INSTRUKCJI UŻYTKOWNIKA. Wskazówki te mogą nie obejmować wszystkich możliwych stanów i sytuacji. Podczas instalacji, eksploatacji i konserwacji urządzenia należy kierować się zasadami zdrowego rozsądku i zachowywać należyłą ostrożność.



## **OSTRZEŻENIE!**

Unikać zagrożenia pożarem lub porażeniem prądem elektrycznym. Nie używać przedłużacza ani wtyczki przejściowej. Nie usuwać żadnego ze styków przewodu zasilającego.

- W żadnym przypadku nie usuwać, odcinać ani stosować obejścia styku uziemiającego.

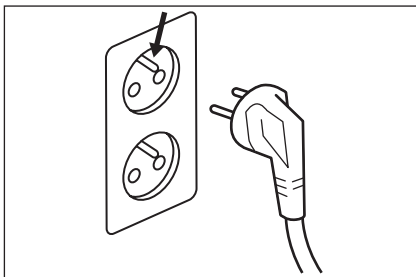

- Nie przechowywać ani nie używać w pobliżu urządzenia (lub innych urządzeń) benzyny ani innych łatwopalnych substancji. Należy sprawdzać informacje dotyczące palności i inne ostrzeżenia umieszczone na etykietach produktów.
- Wylać wodę ze zbiornika. Nie nadaje się ona do picia.

## 1.1 Bezpieczeństwo dzieci i osób o ograniczonych zdolnościach ruchowych, sensorycznych lub umysłowych

**OSTRZEŻENIE!**

Występuje zagrożenie uduszeniem lub odniesieniem obrażeń mogących skutkować trwałym kalectwem.

- Urządzenie mogą obsługiwać dzieci po ukończeniu ósmego roku życia oraz osoby o ograniczonych zdolnościach fizycznych, sensorycznych lub umysłowych bądź nieposiadające odpowiedniej wiedzy i doświadczenia, jeśli będą one nadzorowane lub zostaną poinstruowane w zakresie bezpiecznego korzystania z tego urządzenia i będą świadome związanych z tym zagrożeń.
- Dzieci nie mogą bawić się urządzeniem.
- Czyszczeniem i konserwacją nie mogą zajmować się dzieci bez odpowiedniego nadzoru.





**1.2** Informacje dotyczące podłączenia elektrycznego**OSTRZEŻENIE!**

Unikać zagrożenia pożarem lub porażeniem prądem elektrycznym.

- Jeżeli nie ma pewności, że gniazdo jest odpowiednio uziemione lub zabezpieczone bezpiecznikiem zwłocznym lub wyłącznikiem automatycznym, należy zwrócić się do wykwalifikowanego elektryka, aby zainstalował odpowiednie gniazdo zgodnie z krajowymi przepisami i wymogami dotyczącymi instalacji elektrycznych. Nie używać przedłużacza ani wtyczki przejściowej.
- Nie odłączać osuszacza od zasilania, ciągnąc za przewód zasilający. Należy zawsze mocno chwytać za wtyczkę i wyciągać ją prostopadłe z gniazda.
- Nie ścisnąć, nie zaginać ani robić węzłów na przewodzie zasilającym.
- Jeśli przewód zasilający jest uszkodzony, aby uniknąć niebezpieczeństwa, należy zlecić jego wymianę producentowi, przedstawicielowi serwisu lub innej kompetentnej osobie.

- Urządzenie należy zainstalować zgodnie z krajowymi przepisami dotyczącymi instalacji elektrycznych.
- W urządzeniu zastosowano bezpiecznik typu ceramicznego 250 V, 3, 15 A.

### 1.3 Środki ostrożności podczas użytkowania

Symbol	Uwaga	Objaśnienie
	OSTRZEŻENIE	Ten symbol oznacza, że w urządzeniu znajduje się łatwopalny czynnik chłodniczy. W przypadku wycieku czynnika chłodniczego i jego zetknięcia się z zewnętrznym źródłem zapłonu występuje zagrożenie pożarem.
	PRZESTROGA	Ten symbol oznacza, że należy dokładnie przeczytać instrukcję obsługi.
	PRZESTROGA	Ten symbol oznacza, że zalecane czynności powinien wykonać specjalista serwisowy zgodnie z instrukcją instalacji.
	PRZESTROGA	Ten symbol oznacza, że dostępne są informacje zawarte w instrukcji obsługi lub instrukcji instalacji.

**UWAGA: NALEŻY SPRAWDZIĆ NA TABLICZCE ZNAMIONOWEJ TYP CZYNIKA CHŁODNICZEGO UŻYTEGO W URZĄDZENIU.**



#### **OSTRZEŻENIE!**

Ważne informacje dotyczące urządzeń napełnionych gazem chłodniczym R290.

- Należy dokładnie przeczytać wszystkie ostrzeżenia.
- Nie stosować środków do przyspieszania rozmrażania ani do czyszczenia, innych niż zalecane przez producenta.
- Urządzenie należy przechowywać w pomieszczeniu bez stale działających źródeł zapłonu (na przykład: otwarty płomień, działające gazowe lub elektryczne urządzenie grzejne).

- Nie przekłuwać, nie wrzucać do ognia.
- Należy pamiętać, że czynnik chłodniczy może być bezwonny.
- Należy przestrzegać krajowych przepisów dotyczących urządzeń gazowych.
- Nie wolno zasłaniać otworów wentylacyjnych
- Urządzenie można zainstalować, użytkować i przechowywać w pomieszczeniu o powierzchni większej niż 12 m<sup>2</sup>.
- W urządzeniu znajduje się określona liczba gramów gazu chłodniczego R290 (zob. tabliczka znamionowa z tyłu urządzenia).
- R290 to gaz chłodniczy, który spełnia wymogi europejskich dyrektyw dotyczących ochrony środowiska. Nie przekłuwać żadnego z elementów obwodu chłodniczego.
- W przypadku instalacji, eksploatacji lub przechowywania urządzenia w miejscu, gdzie nie ma odpowiedniej wentylacji, pomieszczenie musi być zaprojektowane w taki sposób, aby nie doszło w nim do nagromadzenia czynnika chłodniczego (w przypadku jego wycieku) grożącego pożarem lub eksplozją na skutek obecności elektrycznych grzejników, kuchenek lub innych źródeł zapłonu.
- Urządzenie należy przechowywać w taki sposób, aby nie doszło do jego mechanicznego uszkodzenia.
- Osoby pracujące z układem chłodniczym lub modyfikujące go powinny posiadać aktualny certyfikat wydany przez odpowiednią instytucję branżową, upoważniający do pracy z czynnikami chłodniczymi w sposób bezpieczny i zgodny uznanymi normami.
- Obsługę serwisową można wykonywać wyłącznie w sposób zalecany przez producenta sprzętu. Czynności konserwacyjne i naprawcze wymagające udziału wykwalifikowanego personelu należy wykonywać pod nadzorem osoby upoważnionej do pracy z palnymi czynnikami chłodzącymi.

## 1.4 Informacje dodatkowe

### Transport sprzętu zawierającego palne czynniki chłodnicze

Patrz przepisy dotyczące transportu.

### Oznaczenie sprzętu znakami

Patrz przepisy lokalne.

### Utylizacja sprzętu zawierającego palne czynniki chłodnicze

Patrz przepisy krajowe.

### Przechowywanie sprzętu/urządzeń

Przechowywanie sprzętu powinno odbywać się zgodnie ze wskazówkami producenta.

### Przechowywanie zapakowanego (niesprzedanego) sprzętu

Opakowanie ochronne przechowywanego sprzętu powinno zabezpieczać przed wyciekami czynnika chłodniczego w przypadku uszkodzenia mechanicznego sprzętu. Maksymalna liczba przechowywanych łącznie sztuk sprzętu jest określona w przepisach lokalnych.

## 2. INSTRUKCJA BEZPIECZEŃSTWA

### 2.1 Środki ostrożności



#### **PRZESTROGA!**

Zagrożenie odniesienia poważnych obrażeń lub śmierci.

- Niniejszy osuszacz nie posiada części obsługiwanych przez użytkownika. W przypadku konieczności obsługi serwisowej lub naprawy urządzenia należy zwrócić się do autoryzowanego serwisu firmy Electrolux.
- Nie wkładać palców ani innych przedmiotów do kratki wylotu powietrza z przodu urządzenia.
- Nie włączać ani nie wyłączać urządzenia poprzez wyjęcie wtyczki przewodu zasilającego z gniazda lub odcięcie zasilania w skrzynce bezpieczników.
- Uważać, aby nie przeciąć ani nie uszkodzić przewodu zasilającego.
- Jeśli przewód zasilający uległ uszkodzeniu, powinien zostać wymieniony w autoryzowanym serwisie firmy Electrolux.
- W przypadku nieprawidłowego działania urządzenia (iskry, zapach spalenizny itp.), należy natychmiast je wyłączyć, wyjąć wtyczkę przewodu zasilającego z gniazda i skontaktować się z autoryzowanym serwisem firmy Electrolux.
- Nie obsługiwać osuszacza mokrymi rękoma.
- Nie ciągnąć za przewód zasilający.
- Nie pić wody zebranej w pojemniku osuszacza.



**PRZESTROGA!**

Zagrożenie odniesienia obrażeń bądź uszkodzenia urządzenia lub mienia

- Nie kierować strumienia powietrza na płonący kominek lub inne źródła ciepła, ponieważ może to spowodować wystrzelenie płomieni.
- Nie stawać na urządzeniu ani nie kłaść na nim żadnych przedmiotów.
- Nie wieszać na urządzeniu żadnych przedmiotów.
- Na kłaść na urządzeniu naczyń, w których znajduje się płyn.
- Odłączyć osuszacz od zasilania, jeśli nie jest użytkowany przez dłuższy czas.
- Używać urządzenia wyłącznie z zamontowanym filtrem powietrza.
- Nie blokować ani nie zasłaniać kratki wlotowej, obszaru wylotu powietrza ani otworów wylotowych.
- Urządzenie powinno znajdować się w odległości co najmniej 90 cm od innych urządzeń elektrycznych/elektronicznych.
- Nie używać ani nie przechowywać w pobliżu urządzenia łatwopalnych gazów.

## 3. PRZED PIERWSZYM UŻYCIEM

### 3.1 Wybór miejsca

#### Ważne

1. Aby osuszacz działał w najbardziej efektywny sposób, należy używać go w zamkniętym pomieszczeniu. Zamknąć wszystkie okna, drzwi i inne otwory wejściowe do pomieszczenia. Efektywność działania osuszacza zależy od intensywności napływu do pomieszczenia nowego, wilgotnego powietrza.
2. Osuszacz należy umieścić w miejscu, w którym przepływ powietrza wokół przedniej części urządzenia nie będzie ograniczony.
3. Działający w piwnicy osuszacz może tylko w niewielkim lub żadnym stopniu osuszyć przyległe zamknięte miejsca do przechowywania, takie jak szafy wnękowe, jeśli nie jest zapewniony przez nie efektywny przepływ powietrza. W takich przypadkach może okazać się konieczne zastosowanie drugiego osuszacza.
4. Osuszacz musi być zainstalowany na poziomym podłożu, zdolnym do utrzymania urządzenia ze zbiornikiem pełnym wody.
5. Należy zapewnić wolną przestrzeń w promieniu co najmniej 30 cm wokół osuszacza.

### 3.2 Sposób działania

Po uruchomieniu urządzenia jego wentylator zasysa wilgotne powietrze, które jest przepuszczane przez węzownice osuszające. W procesie kondensacji węzownice pozabawiają kondensują wilgoć, usuwając ją z powietrza, a ciepłe powietrze wydostaje do pomieszczenia przez boczne żaluzje wylotowe. Wilgoć usunięta z powietrza gromadzi się w zbiorniku znajdującym się z przodu osuszacza. Urządzenie może pracować w temperaturze od 5°C do 35°C. Jeśli temperatura nie mieści się w tym zakresie, urządzenie nie będzie działać prawidłowo lub znacząco spadnie jego wydajność. Układ sprężarki jest wyposażony w automatyczną funkcję 3-minutowego opóźnienia rozpoczęcia pracy, która uruchamia się, jeśli urządzenie zostanie wyłączone, a następnie szybko włączone. Zapobiega to przegrzaniu się sprężarki i możliwemu zadziałaniu wyłącznika obwodu. Należy upewnić się, że zbiornik jest zamontowany prawidłowo – w przeciwnym razie urządzenie nie włączy się.

## 4. INSTRUKCJA OBSŁUGI

### 4.1 Podłączyć urządzenie do zasilania.

Przed włączeniem urządzenie powinno osiągnąć temperaturę pokojową. Przed uruchomieniem urządzenie powinno przez co najmniej godzinę znajdować się w pozycji pionowej. Aby uruchomić osuszacz, należy wykonać poniższe czynności.

6. Podłączyć wtyczkę przewodu zasilającego do prawidłowo uzmiennionego gniazda 220-240V AC.
7. Jeśli świeci się kontrolka BUCKET FULL (PEŁNY ZBIORNIK), zbiornik należy wyjąć i opróżnić, po czym zresetować czujnik pływakowy.

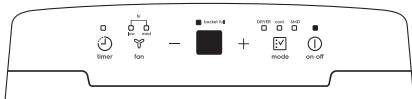

### 4.2 Praca w trybie ciągłym

1. Nacisnąć przycisk WŁ./WYŁ.
2. Wcisnąć przycisk wyboru trybu pracy, do czasu aż zapali się wskaźnik cont.



### 4.3 Ustawianie żądanego poziomu wilgotności

Po upływie kilku dni, gdy obniży się wilgotność względna, należy nacisnąć przycisk HUMIDITY (WILGOTNOŚĆ) — lub + aby wybrać wartość od 35% do 85% w celu utrzymania w pomieszczeniu optymalnej wilgotności. Naciskanie przycisku — lub + powoduje skokową zmianę ustawienia wilgotności (każdorazowo o 5%). Po ustawieniu żądanej wilgotności urządzenie zacznie wyświetlać rzeczywistą wilgotność w pomieszczeniu.



### 4.4 Zmiana prędkości pracy wentylatora

Przy pomocy przycisku wentylatora  można zmienić prędkość pracy wentylatora na niską (LOW), średnią (MED) lub wysoką (HI). Po zmianie zapalą się oba wskaźniki nad low lub med. Wyższa prędkość wentylatora umożliwia szybsze usuwanie wilgoci.

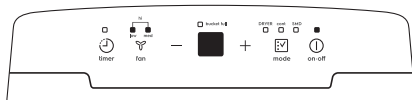

### 4.5 Tryb pracy SMD

W trybie inteligentnego osuszania (SMD) urządzenie będzie automatycznie kontrolowało poziom wilgotności w pomieszczeniu, utrzymując ją w komfortowym zakresie od 45%~55%, odpowiednio do temperatury w pomieszczeniu. Funkcja ustawiania poziomu wilgotności będzie nieaktywna. Aby załączyć tryb pracy SMD należy wcisnąć kilkakrotnie przycisk wyboru trybu pracy  do czasu aż zapali się kontrolka SMD.

W trybie pracy SMD wilgotność regulowana jest przez urządzenie automatycznie, eliminując konieczność ręcznego ustawiania poziomu wilgotności.

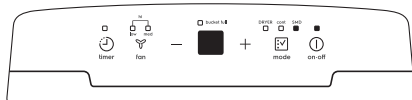

### 4.6 Tryb Dryer (Osuszacz)

W trybie Dryer (Osuszacz) urządzenie osiąga maksymalną wydajność osuszania (MAX). Prędkość wentylatora ustawiona jest na wysoką. Poziom wilgotności jest regulowany automatycznie, odpowiednio do rzeczywistego poziomu wilgotności w pomieszczeniu.

Aby załączyć tryb pracy Dryer (Osuszacz) należy wcisnąć kilkakrotnie przycisk wyboru trybu pracy  do czasu aż zapali się kontrolka Dryer.

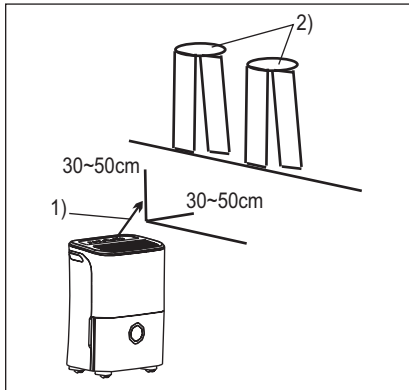

- 1) Kierunek przepływu powietrza,
- 2) Wilgotna odzież.

#### UWAGA:

- Tryb Dryer (Osuszacz) należy włączać w zamkniętym pomieszczeniu, nie otwierając drzwi ani okien.
- Aby uzyskać najlepszą wydajność suszenia, wilgotną odzież należy najpierw wykręcić.
- Upewnij się, że strumień powietrza jest skierowany bezpośrednio na wilgotną odzież, jak na rysunku niżej.
- W przypadku ciężkiej odzieży wykonanej z grubych materiałów, wydajność suszenia może być ograniczona.



#### OSTRZEŻENIE!

- Nie zakrywać zakrywać odzieżą wylotów powietrza z urządzenia. Może to skutkować powstaniem nadmiernej temperatury, stwarzającej zagrożenie pożarem lub awarią urządzenia.
- Nie wolno układać odzieży na górnej części urządzenia ani pozwalać na ściekanie wody na urządzenie. Może to skutkować porażeniem elektrycznym, upływ prądu lub awarię urządzenia.

## 4.7 Sposób używania funkcji zegara (Timer)

Funkcja ZEGAR umożliwia ustawienie opóźnienia włączenia lub wyłączenia urządzenia w zakresie od 0,5 do 24 godzin.

Wcisnąć przycisk Timer (🕒) przy włączonym urządzeniu - zapali się kontrolka zegara. Wskazuje ona, że program automatycznego zatrzymania (Auto Stop) został uruchomiony. Wcisnąć przycisk Timer przy wyłączonym urządzeniu - zapali się kontrolka zegara. Wskazuje ona, że program automatycznego uruchamiania (Auto Start) został uruchomiony.

Wcisnąć lub przytrzymać **+** lub **-** aby zmienić czas opóźnienia Auto o 0,5 godziny, do 10 godzin, a następnie o 1 godzinę do 24 godzin. Urządzenie będzie odciszczać pozostały czas do włączenia. Wybrany odcinek czasu zostanie zarejestrowany po 5 sekundach, a system automatycznie wróci do wyświetlania poprzedniego ustawienia wilgotności. Włączenie lub wyłączenie urządzenia w dowolnym czasie lub ustawienie zegara na 0,0 spowoduje wyłączenie funkcji automatycznego uruchamiania/zatrzymywania (Auto Start/Stop). Kiedy wyświetlacz LED pokazuje kod P2, funkcja automatycznego uruchamiania/zatrzymywania również zostanie wyłączona.

#### UWAGA:

- Przed wprowadzeniem ustawienia ZEGARA należy upewnić się, że do urządzenia jest dostarczane zasilanie.
- Przed wprowadzeniem ustawienia ZEGARA, należy za pomocą przycisku WILGOTNOŚĆ lub ustawić żądany poziom wilgotności w pomieszczeniu.

## 4.8 Kody usterek.

**AS** Błąd czujnika wilgotności. Odłączyć urządzenie od zasilania i podłączyć je ponownie. Jeśli błąd będzie się powtarzać, należy skontaktować się z serwisem.

**ES** Błąd czujnika temperatury. Odłączyć urządzenie od zasilania i podłączyć je ponownie. Jeśli błąd będzie się powtarzać, należy skontaktować się z serwisem.

**P2** Zbiornik jest pełny lub w niewłaściwej pozycji. Opróżnić zbiornik lub zamontować go we właściwej pozycji.

## 4.9 Usuwanie zgromadzonej wody

Wodę można usunąć na dwa sposoby:

### Przy pomocy zbiornika

Urządzenie wyłączone: kiedy zbiornik będzie pełny, urządzenie wyemituje 8 sygnałów, zapali się kontrolka Full (zbiornik pełny), a na wyświetlaczu pojawi się komunikat P2.

Urządzenie wyłączone: kiedy zbiornik będzie pełny

sprężarka wyłączy się, po 30 s wyłączy się wentylator układu suszenia sprężarki, następnie urządzenie wyemituje 8 sygnałów, zapali się kontrolka Full (zbiornik pełny), a na wyświetlaczu pojawi się komunikat P2.

Aby usunąć wodę ze zbiornika, należy postępować jak niżej:

1. Chwycić zbiornik pewnie za oba uchwyty i wyjąć go z jego osady.

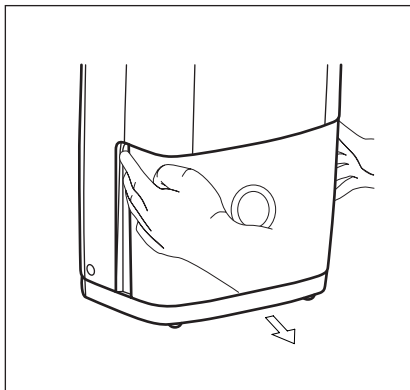

2. Wyjmając zbiornik z urządzenia, trzymając zbiornik za boki z równą siłą.

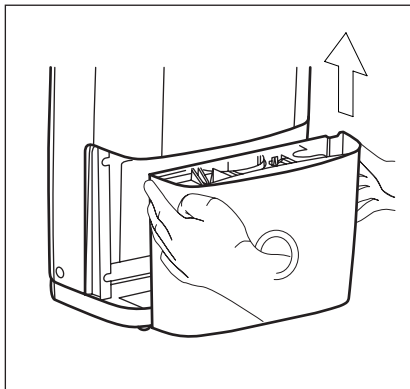

3. Wylać wodę i zamontować zbiornik na miejsce. Aby urządzenie działało prawidłowo, zbiornik musi być umieszczony bezpiecznie na swoim miejscu.

Po prawidłowym ustawieniu zbiornika urządzenie zrestartuje się.

- Nie należy odstawiać zbiornika na podłogę, ponieważ jego dno jest nierówne. Zbiornik może się przewrócić, rozlewając wodę.
- Po wyjęciu zbiornika nie wolno dotykać żadnych części wewnątrz urządzenia. Może to skutkować uszkodzeniem produktu.
- Wepchnąć zbiornik do oporu, z zachowaniem ostrożności. Uderzenie zbiornikiem o inny element lub nie wciśnięcie go do końca może powodować nieprawidłowe działanie urządzenia.

Wylać wodę ze zbiornika. Nie nadaje się ona do picia.

### Ciągłe odprowadzanie skroplin

W przypadku urządzenia wyposażonego w wąż spustowy (nie dołączony) woda będzie usuwana do spustu zamontowanego w podłodze.

1. Przyciąć osłonę na tylnym gnieździe węża spustowego.
2. Wąż spustowy (śr. wew. 13,5 mm) nałożyć na złącze spustowe urządzenia. Upewnić się, że wąż jest prawidłowo zamocowany, aby uniknąć wycieków.
3. Skierować wąż do odpływu, upewniając się, że nie ma zagięć, które mogłyby blokować przepływ wody.
4. Umieścić koniec węża w odpływie i upewnić się, że wąż jest skierowany poziomo lub w dół, aby zapewnić prawidłowy odpływ wody.

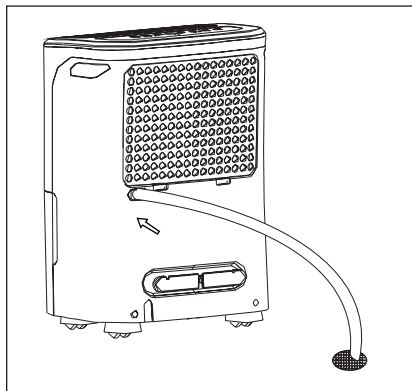

- Sprawdzić uszczelkę między węzłem a króćcem odpływowym. Jeśli widoczny jest niewielki wyciek, wymienić uszczelkę węzła i ponownie go dokręcić.
- Jeśli nie wybrano trybu ciągłego odprowadzania skroplin, należy dobrze dokręcić korek odpływy, aby zapobiec wyciekom.

## 5. CZYSZCZENIE I KONSERWACJA

### 5.1 Czyszczenie filtra



#### **OSTRZEŻENIE!**

Przed rozpoczęciem czyszczenia urządzenia należy się upewnić, że urządzenie zostało odłączone od źródła zasilania.

#### 1. Wyczyścić kratkę i obudowę

- Użyć wodę z łagodnym środkiem czyszczącym. Nie używać środków wybielających ani ściernych.
- Nie spryskiwać urządzenia wodą. Może to spowodować porażenie elektryczne, degradację izolacji lub rdzewienie urządzenia.
- Kratki wlotów i wylotów powietrza łatwo się brudzą, dlatego też należy je czyścić przy pomocy odkurzacza z odpowiednią końcówką lub szczotki.

#### 2. Czyszczenie zbiornika

Zbiornik należy czyścić co kilka tygodni, celem zapobieżenia wzrostu pleśni i bakterii. Zbiornik napełnić częściowo wodą, dodać niewielką ilość łagodnego środka czyszczącego. Zamieszać wodę w zbiorniku, opróżnić i przepłukać zbiornik.

**UWAGA:** Zbiornik nie nadaje się do czyszczenia w zmywarce do naczyń. Aby urządzenie działało prawidłowo, po wyczyszczeniu zbiornik musi być umieszczony bezpiecznie na swoim miejscu.

#### 3. Wyczyścić filtr powietrza.

Filtr powietrza, umieszczony za kratką przednią, należy sprawdzać i czyścić co najmniej raz na 30 dni, lub częściej, jeżeli wystąpi taka potrzeba.

#### **UWAGA: FILTR NIE NADAJE SIĘ DO CZYSZCZENIA W AUTOMATYCZNEJ ZMYWARCE DO NACZYŃ.**

- Chwycić występek filtra, pociągnąć go do góry, po czym wyciągnąć go z urządzenia, jak pokazano niżej.

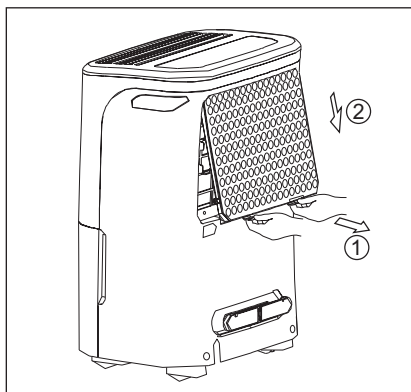

- Wyczyścić filtr ciepłą wodą z mydłem. Przed ponownym zamontowaniem w urządzeniu filtr należy pozostawić do wyschnięcia. Nie wolno czyścić filtra w zmywarce do naczyń.

- c. Włożyć filtr do urządzenia, w kierunku od dołu do góry.
4. Zamontować z powrotem filtr, a następnie zbiornik.

**UWAGA:** Filtr należy wkładać stroną przednią skierowaną na zewnątrz urządzenia.



### OSTRZEŻENIE!

NIE WOLNO uruchamiać urządzenia bez założonego filtra, ponieważ brud i kłaczki mogą zatykać kanały urządzenia i zmniejszać jego wydajność pracy.

## 6. CO ROBIĆ W PRZYPADKU GDY...

Przed skontaktowaniem się z serwisem należy zapoznać się z poniższą tabelą. Może to pozwolić zaoszczędzić czas i uniknąć zbędnych wydatków. W tabeli opisano najczęściej występujące problemy,

które nie wynikają z wadliwego wykonania lub zastosowania nieodpowiednich materiałów do produkcji urządzenia.

Zdarzenie	Rozwiązanie
Osuszacz nie działa	Wyjęta wtyczka z gniazda. Włożyć dokładnie wtyczkę do gniazda ściennego.
	Przepalony bezpiecznik lub uruchomiony automatyczny wyłącznik w domowej instalacji elektrycznej. Wymienić bezpiecznik na nowy o takiej samej charakterystyce opóźnienia lub włączyć wyłącznik w domowej instalacji elektrycznej.
	Został osiągnięty ustawiony poziom wilgotności. Osuszacz automatycznie wyłącza się po usunięciu określonej ilości wilgoci z powietrza. Jeśli urządzenie ma usunąć więcej wilgoci, należy wybrać tryb CIĄGŁEJ PRACY za pomocą przycisku lub pokrętła regulacji wilgotności. Po ponownym uruchomieniu urządzenia należy wybrać żądane ustawienie.
	Zbiornik nie jest zamontowany prawidłowo. Patrz „Usuwanie zebranej wody”.
	Woda w zbiorniku osiągnęła maksymalny poziom. W takim przypadku następuje automatyczne wyłączenie osuszacza. Opróżnić zbiornik i umieścić go z powrotem na swoim miejscu.
	Osuszacz nie jest włączony. Włączyć urządzenie.
	Świeci się kontrolka BUCKET FULL (PEŁNY ZBIORNIK). Wyjąć zbiornik, wylać wodę i zamontować go ponownie.

Zdarzenie	Rozwiązanie
OSUSZACZ PRACUJE ZBYT DŁUGO	W pobliżu osuszacza otwarte są okna lub drzwi prowadzące na zewnątrz. Zamknąć wszystkie okna i drzwi.
	Kubatura pomieszczenia jest zbyt duża. Skontaktować się ze sprzedawcą w celu sprawdzenia, czy urządzenie ma odpowiednią wydajność.
	Zablokowany jest przepływ powietrza przez urządzenie. Kratka wlotowa może być zabrudzona. Oczyszczyć kratkę wlotową za pomocą odkurzacza, używając końcówki ze szczotką. Patrz rozdział „Konserwacja i czyszczenie”. Osuszacz powinien stać w miejscu, w którym jest zapewniony swobodny dopływ powietrza do tylnej wężownicy i jego wylot przez przednią kratkę wylotową.
	Osuszacz został niedawno zainstalowany lub ponownie uruchomiony. Im wyższa jest wilgotność w pomieszczeniu, tym dłużej musi pracować osuszacz.
	Osuszacz działa w trybie CIĄGŁEJ PRACY. Należy użyć przycisków lub pokręteł regulacji wilgotności, aby ustawić wyższy poziom wilgotności względnej (RH%).
Osuszacz działa, ale pomieszczenie nie jest wystarczająco osuszone.	Ustawiono zbyt duży poziom wilgotności. Naciśnąć przycisk HUMIDITY (WILGOTNOŚĆ) lub obrócić pokrętkę na niższe ustawienie albo wybrać tryb CIĄGŁEJ PRACY w celu uzyskania efektu maksymalnego osuszenia.
	Osuszacz został niedawno zainstalowany lub ponownie uruchomiony. Im wyższa jest wilgotność powietrza w pomieszczeniu, tym więcej potrzeba czasu na jego osuszenie.
	Wokół osuszacza nie ma wystarczająco dużo wolnej przestrzeni. Zablokowany jest przepływ powietrza do przedniej kratki wylotowej. Patrz „Wybór miejsca”.
	Temperatura w pomieszczeniu jest zbyt niska. Urządzenie nie będzie działać efektywnie, jeśli temperatura w pomieszczeniu wynosi poniżej 5°C. Patrz „Warunki eksploatacji”.
	Patrz również „OSUSZACZ PRACUJE ZBYT DŁUGO”.

Zdarzenie	Rozwiązanie
na węzownikach powyżej zbiornika gromadzi się szron.	Osuszacz został niedawno włączony. Jest to normalne zjawisko związane z obiegiem czynnika chłodniczego w węzownicy. Szron zwykle znika w ciągu około 60 minut.
Wentylator hałasuje.	Temperatura w pomieszczeniu jest zbyt niska. Wszystkie modele urządzenia działają efektywnie w temperaturze powyżej 5°C. Przez osuszacz przepływa powietrze. Jest to normalny odgłos działania.

## 7. OCHRONA ŚRODOWISKA

Zutylizować materiały oznaczone symbolem . Materiały opakowania należy wrzucić do odpowiednich pojemników, celem ich przetworzenia. Należy zadbać o ponowne przetwarzanie odpadów urządzeń elektrycznych i elektronicznych, aby chronić środowisko

naturalne oraz ludzkie zdrowie. Nie wolno wyrzucać urządzeń oznaczonych symbolem  wraz z odpadami domowymi. Należy zwrócić produkt do miejscowego punktu recyklingu lub skontaktować się z odpowiednimi władzami miejskimi.



## CUPRINS

1. INFORMAȚII PRIVIND SIGURANȚA.....	178
2. INSTRUCȚIUNI PRIVIND SIGURANȚA .....	182
3. ÎNAINTE DE PRIMA UTILIZARE .....	183
4. INSTRUCȚIUNI DE UTILIZARE .....	183
5. ÎNGRIJIREA ȘI CURĂȚAREA.....	186
6. CE TREBUIE FĂCUT DACĂ.....	187
7. PROTEJAREA MEDIULUI ÎNCONJURĂTOR .....	189

## NE GÂNDIM LA DUMNEAVOASTRĂ

Vă mulțumim pentru că ați achiziționat un aparat Electrolux. Ați ales un produs care include decenii de experiență profesională și de inovație. Ingenios și stilat, a fost conceput special pentru dumneavoastră. Pentru ca atunci când îl utilizați să veți întotdeauna aceleași rezultate extraordinare.

Bine ați venit la Electrolux.

### Vizitați website-ul nostru la:



Aici găsiți sfaturi privind utilizarea, broșuri, informații care vă ajută la rezolvarea unor probleme apărute și informații despre service:

**[www.electrolux.com](http://www.electrolux.com)**



Înregistrați-vă produsul pentru a beneficia de servicii mai bune:

**[www.registerelectrolux.com](http://www.registerelectrolux.com)**



Cumpărați accesorii, consumabile și piese de schimb originale pentru aparatul dvs.:

**[www.electrolux.com/shop](http://www.electrolux.com/shop)**

## SERVICIUL DE RELAȚII CU CLIEȚII ȘI SERVICE

Vă recomandăm utilizarea pieselor de schimb originale.

Atunci când contactați centrul autorizat de service, asigurați-vă că aveți disponibile următoarele informații: Model, PNC, Număr de serie.

Informațiile pot fi găsite pe plăcuța cu datele tehnice.

 Avertisment / Atenție-Informații privind siguranța.

 Informații generale și recomandări.

 Informații privind mediul înconjurător.

Ne rezervăm dreptul asupra efectuării de modificări fără preaviz.

## 1. ⚠️ INFORMAȚII PRIVIND SIGURANȚA

Acest MANUAL DE UTILIZARE oferă instrucțiuni de operare specifice pentru modelul dvs. Folosiți dezumidificatorul doar în conformitate cu instrucțiunile din acest MANUAL AL UTILIZATORULUI. Aceste instrucțiuni nu sunt destinate să acopere fiecare stare sau situație posibilă care poate să apară. Aparatul trebuie instalat, folosit și întreținut cu simț practic și atenție.



### AVERTISMENT!

Evitați pericolul de incendiu sau electrocutarea. Nu utilizați un cablu prelungitor sau ștecher adaptor. Nu scoateți niciun pin din cablul electric.

- Este strict interzis să tăiați, să eliminați sau să ocoliți pinul de împământare.

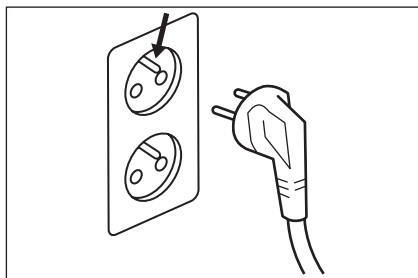

- Nu depozitați sau utilizați benzină sau alte gaze și lichide inflamabile în vecinătatea acestui aparat sau a oricărui alt aparat electrocasnic. Citiți etichetele produsului pentru inflamabilitate și alte avertismente.
- Eliminați apa din recipient. Apa nu este potabilă și nu poate fi utilizată pentru băut.

### 1.1 Siguranța copiilor și a persoanelor vulnerabile



#### AVERTISMENT!

Risc de sufocare, vătămare sau invaliditate permanentă.

- Acest aparat poate fi utilizat de copiii cu vârsta mai mare de 8 ani, de persoanele cu capacități fizice, senzoriale sau mentale reduse sau de persoanele fără cunoștințe sau experiență doar sub supraveghere sau după o scurtă instruire care să le ofere informațiile necesare despre utilizarea sigură a aparatului și să le permită să înțeleagă pericolele la care se expun.
- Copiii nu trebuie să se joace cu acest aparat.
- Curățarea și întreținerea curentă nu trebuie efectuate de copii nesupravegheați.

## 1.2 Informații privind alimentarea electrică







### **AVERTISMENT!**

Evitați pericolul de incendiu sau electrocutarea.

- Dacă nu sunteți siguri dacă priza este legată corespunzător la masă sau dacă este protejată de o siguranță cu temporizator sau întrerupător, apălați la un tehnician calificat care să instaleze o priză adecvată conform Standardelor naționale privind instalațiile electrice și a codurilor și a regulamentelor locale în vigoare. Nu utilizați un cablu prelungitor sau ștecher adaptor.
- Nu deconectați niciodată dezumidificatorul prin tragerea de cablul electric. Prindeți întotdeauna ștecherul ferm și trageți direct afară din priză.
- Nu apăsați, îndoiiți sau înnodați cablul electric.
- În cazul în care cablul de alimentare este deteriorat, trebuie înlocuit de producător, de agentul de service al acestuia sau de persoane cu o calificare similară pentru a se evita riscurile.
- Aparatul va fi instalat în conformitate cu reglementările naționale de cablare.
- Siguranța este de 250 V, 3,15 A, tip ceramic.

## 1.3 Precauții privind utilizarea

Simbol	Observație	Explicație
	AVERTISMENT	Acest simbol indică faptul că acest aparat folosește un refrigerant inflamabil. Dacă apar scurgeri ale refrigerantului și acestea sunt expuse la o sursă de aprindere externă, apare un pericol de incendiu.
	ATENȚIE	Acest simbol indică faptul că manualul de utilizare trebuie citit cu atenție.
	ATENȚIE	Acest simbol indică faptul că personalul de service trebuie să manevreze acest echipament, consultând manualul de instalare.
	ATENȚIE	Acest simbol indică faptul că informațiile sunt disponibile, de exemplu manualul de utilizare sau manualul de instalare.

**REȚINEȚI: VERIFICAȚI PLĂCUȚA PENTRU A AFLA TIPUL DE GAZ REFRIGERANT FOLOSIT ÎN APARATUL DVS.**



### **AVERTISMENT!**

Informații specifice referitoare la aparatele cu gaz refrigerant R290.

- Citiți cu atenție toate avertismentele.
- Nu utilizați mijloace de accelerare a procesului de dezghețare sau pentru curățare care sunt diferite de cele recomandate de producător.
- Aparatul trebuie depozitat într-o încăpere fără surse de aprindere care funcționează permanent (de exemplu: flăcări deschise și aparat care funcționează cu gaz sau un radiator electric în funcțiune).
- Nu găuriți sau ardeți.
- Fiți atenți că refrigeranții pot fi inodori.
- Respectați reglementările naționale privind instalațiile pe gaz.

- Mențineți libere toate deschiderile de ventilare.
- Aparatul trebuie instalat, folosit și depozitat într-o zonă care este mai mare de 12 m<sup>2</sup>.
- Acest aparat conține un anumit număr de grame (consultați eticheta de pe unitate) de gaz refrigerant R290.
- R290 este un gaz refrigerant care respectă directivele europene privind mediul. Nu găuriți nicio parte a circuitului de refrigerare.
- Dacă aparatul este instalat, utilizat sau depozitat într-o zonă neventilată, camera trebuie aranjată astfel încât să împiedice acumularea de pierderi de refrigerant care pot conduce la un pericol de incendiu sau explozie datorită aprinderii refrigerantului de radiatoarele electrice, sobe sau alte surse de aprindere.
- Aparatul trebuie depozitat astfel încât să fie împiedicată defectarea mecanică.
- Toate persoanele care lucrează la sau accesează circuitul cu refrigerant trebuie să dețină un certificat valabil la zi de la o autoritate de evaluare acreditată în domeniu, care autorizează calificarea lor pentru manipularea refrigerantului în siguranță și conform cu specificațiile de evaluare recunoscute în domeniu.
- Operațiunile de service for fi realizate doar conform recomandărilor producătorului echipamentului. Întreținerea și reparația care necesită asistența unui personal calificat vor fi efectuate sub supravegherea persoanei competente în utilizarea refrigeranților inflamabili.

## 1.4 Informații suplimentare

### **Transportarea echipamentelor care conțin refrigeranți inflamabili**

Consultați reglementările de transport.

### **Marcajul echipamentelor folosind indicatoare**

Consultați reglementările locale.

## Aruncarea echipamentului care folosește refrigeranți inflamabili

Consultați reglementările naționale.

## Depozitarea echipamentului/aparatelor

Depozitarea echipamentului trebuie făcută în conformitate cu instrucțiunile producătorului.

## Depozitarea echipamentului ambalat (nevândut)

Protecția ambalajului trebuie făcută astfel încât deteriorarea mecanică a echipamentului din ambalaj nu va produce o scurgere a refrigerantului încărcat. Numărul maxim de bucăți de echipamente care este permis a fi depozitate împreună va fi stabilit de reglementările locale.

## 2. INSTRUCȚIUNI PRIVIND SIGURANȚA

### 2.1 Recomandări privind siguranța



#### ATENȚIE!

Evitați vătămarea gravă sau decesul

- Acest dezumidificator nu conține piese care pot fi reparate de utilizator. Apelați întotdeauna la un service Electrolux autorizat pentru reparații.
- Nu introduceți și nu puneți degete sau obiecte în zona de evacuare a aerului sau în grila frontală a unității.
- Nu porniți sau opriți dezumidificatorul prin deconectarea cablului electric sau prin întreruperea tensiunii la tabloul electric.
- Nu tăiați sau deteriorați cablul electric.
- În cazul în care cablul electric este deteriorat, acesta trebuie înlocuit doar la un service autorizat Electrolux.
- În cazul unei defecțiuni (scântei, miros de ars etc.), scoateți imediat din funcțiune, deconectați cablul electric și apelați la un service autorizat Electrolux.
- A nu se folosi dezumidificatorul cu mâinile ude.

- Nu trageți de cablul electric.
- Nu beți apa din dezumidificator.



#### ATENȚIE!

Evitați vătămarea sau deteriorarea unității sau a altor bunuri

- Nu direcționați fluxul de aer spre șemineuri sau alte surse de căldură, deoarece aceasta poate cauza izbucnirea flăcărilor.
- Nu vă urcați sau nu puneți obiecte pe unitate.
- Nu agățați obiecte pe unitate.
- Nu plasați recipiente cu lichide pe unitate.
- Opriti dezumidificatorul de la sursa de alimentare electrică atunci când acesta nu va fi utilizat pentru o perioadă îndelungată.
- Utilizați unitatea cu filtrul de aer montat.
- Nu blocați sau acoperiți grila de aspirare, zona de evacuare și orificiile de ieșire.
- Asigurați-vă că toate echipamentele electrice/electronice sunt la distanță de un metru de unitate.
- Nu utilizați sau depozitați gaze inflamabile lângă unitate.

## 3. ÎNAINTE DE PRIMA UTILIZARE

### 3.1 Selectarea amplasării

#### Important

1. Dezumidificatorul trebuie utilizat într-un spațiu închis pentru a avea eficiență maximă. Închideți toate ușile, ferestrele și alte deschideri spre exterior ale camerei. Eficacitatea dezumidificatorului depinde de rata cu care aerul umed intră în cameră.
2. Puneți dezumidificatorul într-un loc care nu restricționează fluxul de aer prin partea frontală a unității.
3. Un dezumidificator care funcționează într-un subsol va avea un efect redus sau nu va avea niciun efect de uscare a unei zone de depozitare închise adiacente, precum un dulap, dacă nu există o circulație adecvată a aerului în și din zonă. Poate fi necesar să instalați un al doilea dezumidificator în zona închisă pentru a avea o uscare satisfăcătoare.
4. Dezumidificatorul trebuie instalat pe o podea netedă care îl va susține cu un recipient plin cu apă.

5. Trebuie să existe un spațiu liber de minim de 12" (31 cm) în jurul dezumidificatorului.

### 3.2 Cum funcționează

Când unitatea este pornită, ventilatorul începe să atragă aerul umed prin bobinele de dezumidificare. Bobinele condensează sau atrag umiditatea din aer, iar aerul intră în cameră ca aer uscat și cald. Umiditatea eliminată din aer este colectată într-un recipient aflat în partea frontală a dezumidificatorului. Unitatea este concepută să funcționeze între 5 °C (41 °F) și 35 °C (96 °F). Unitatea nu va funcționa corect dacă temperatura este în afara acestui interval de temperatură sau performanța unității va scădea considerabil. Circuitul „compresor” are o pornire automată întârziată de protecție de 3 minute, dacă unitatea este oprită și pornită rapid. Aceasta previne supraîncălzirea compresorului și declanșarea posibilă a disjunctorului. Asigurați-vă că rezervorul este montat corect, altfel unitatea nu va porni.

## 4. INSTRUCȚIUNI DE UTILIZARE

### 4.1 Conectați unitatea la sursa de curent

Lăsați unitatea să ajungă la temperatura camerei înainte de utilizare. Unitatea trebuie așezată în poziție verticală cu o oră înainte de funcționare. Pentru a începe utilizarea dezumidificatorului, urmați acești pași:

1. Introduceți ștecherul într-o priză electrică 220-240 V c.a., împământată corespunzător.
2. Dacă indicatorul luminos RECIPIENT PLIN se aprinde, scoateți și golii recipientul și reinstalați pentru a reseta întrerupătorul cu flotor.

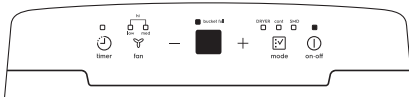

### 4.2 Pentru rularea în mod continuu

1. Apăsăți butonul PORNIT/OPRIT.
2. Apăsăți butonul mod până când se aprinde indicatorul luminos cont.



### 4.3 Pentru a seta umiditatea dorită

După câteva zile, când Umiditatea relativă a scăzut, apăsați pe butoanele UMIDITATE — sau + pentru a alege o valoare între 35% și 85% pentru a avea în cameră un nivel confortabil de umiditate. Apăsarea butoanelor — sau

✦ va schimba selecția umidității în pași de câte 5%. După ce ați setat umiditatea dorită, afișajul va indica umiditatea reală a camerei.



#### 4.4 Schimbarea turației ventilatorului

Puteți utiliza butonul ventilator  pentru a modifica turația ventilatorului pe scăzută, medie și ridicată. La turația ridicată a ventilatorului, se vor aprinde ambii indicatori luminoși aflați deasupra pentru turație scăzută și medie. O turație mai mare a ventilatorului va determina îndepărtarea mai rapidă a umidității.

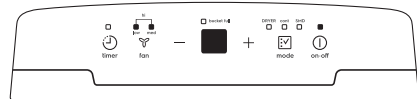

#### 4.5 Modul SMD

În modul de dezumidificare inteligentă, unitatea va controla automat umiditatea într-o gamă confortabilă de 45%~55% în funcție de temperatura camerei. Funcția de setare a umidității nu va fi validă. Pentru a activa modul SMD, apăsați butonul mod  până când se aprinde indicatorul SMD.

În timpul modului SMD, umiditatea este controlată automat de unitate, nu este necesară modificarea manuală a setării.

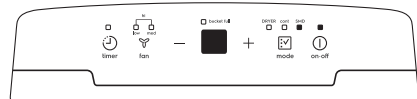

#### 4.6 Modul Uscător

Unitatea poate atinge performanțele MAXIME de dezumidificare atunci când este folosită în modul Uscător. Turația ventilatorului este fixată la turația ridicată. Nivelul de umiditate este controlat automat în funcție de umiditatea efectivă din cameră.

Pentru a activa modul Uscător, apăsați butonul mod  până când se aprinde indicatorul Uscător.

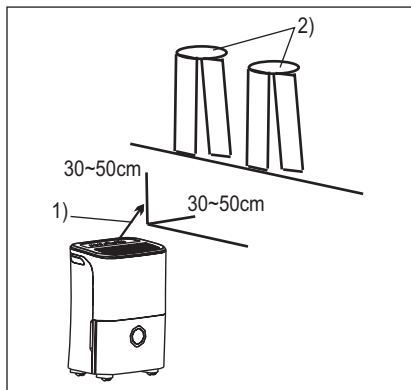

1) Direcția fluxului de aer; 2) Haine ude.

#### NOTĂ:

- Modul Uscător trebuie folosit într-o cameră închisă. Nu deschideți ușa și fereastra.
- Pentru a realiza cea mai eficientă dezumidificare, deshidratați mai întâi hainele ude.
- Direcționați fluxul de aer către hainele umede ca în imaginea de mai jos.
- Hainele ude care sunt groase și grele s-ar putea să nu beneficieze de cea mai eficientă dezumidificare.



#### ATENȚIE!

- Nu acoperiți priza de aer a unității cu haine. Poate produce încălzirea excesivă, incendiu sau defectarea unității.
- Nu puneți haine ude peste unitate și nu lăsați apa să cadă în unitate. Poate produce electrocutarea, descărcări electrice sau defectarea unității.

#### 4.7 Cum se folosește funcția cronometru

Funcția CRONOMETRU vă permite să întârziati pornirea sau oprirea unității de la 0,5 ore până la 24 de ore.

Atunci când unitatea este pornită, apăsați butonul Cronometru  și se aprinde indicatorul luminos Cronometru. Acesta indică inițializarea programului Oprire automată. Atunci când unitatea este oprită, apăsați butonul Cronometru și se aprinde indicatorul luminos cronometru. Acesta indică inițializarea Pomirii automate.



Apăsați lung tasta **+** sau **-** pentru a schimba Durata automată în incrementuri de câte 0,5 ore până la maxim 10 ore, după care în incrementuri de 1 oră până la maxim 24 de ore. Panoul de comandă va număra invers timpul rămas până la pornire.

Durata selectată se va înregistra în 5 secunde și sistemul va reveni automat la afișarea setării anterioare a umidității. **PORNIREA** sau **OPRIREA** unității în orice moment sau reglarea cronometrului la 0,0 va anula funcția de Pornire/Oprire automată. Când fereastra LED indică codul P2, funcția Pornire/Oprire automată va fi, de asemenea, anulată.

#### NOTĂ:

- Înainte de introducerea setării **CRONOMETRU**, asigurați-vă că alimentarea electrică a unității este pornită.
- Înainte de introducerea setării **CRONOMETRU**, asigurați-vă că apăsarea butonului **UMIDITATE** sau setează, mai întâi, umiditatea dorită a camerei.

## 4.8 Coduri de eroare

**AS-** Eroare la senzorul de umiditate-- Scoateți unitatea din priză și conectați-o la loc. Dacă eroarea se repetă, sunați la service.

**ES-** Eroare la senzorul de temperatură-- Scoateți unitatea din priză și conectați-o la loc. Dacă eroarea se repetă, sunați la service.

**P2-** Recipientul este plin sau nu se află în poziția corectă-- Goliți recipientul și puneți-l în poziția adecvată.

## 4.9 Eliminarea apei colectate

Există două moduri de eliminare a apei colectate.

### Folosiți recipientul

Când unitatea este oprită, dacă recipientul este plin, unitatea va emite un bip de 8 ori și indicatorul luminos Plin se va aprinde și va clipi și afișajul digital va indica P2.

Când unitatea este pornită, dacă recipientul este plin, compresorul

se oprește și ventilatorul se oprește, de asemenea, după 30 de secunde de uscare a apei din condensator. După aceea, unitatea va emite un bip de 8 ori și indicatorul luminos Plin va clipi și afișajul va indica P2.

Urmați pașii de mai jos pentru a scoate apa colectată din recipient:

1. Apucați bine de mânerul din stânga și dreapta, după care scoateți puțin recipientul.

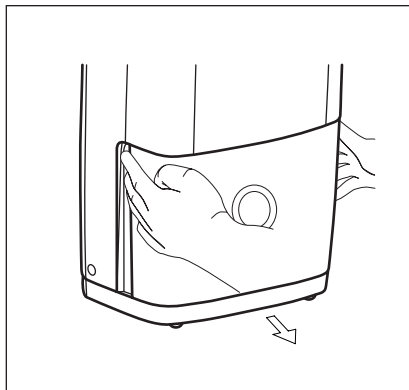

2. Țineți de ambele părți ale recipientului cu forță egală și scoateți-l din unitate.

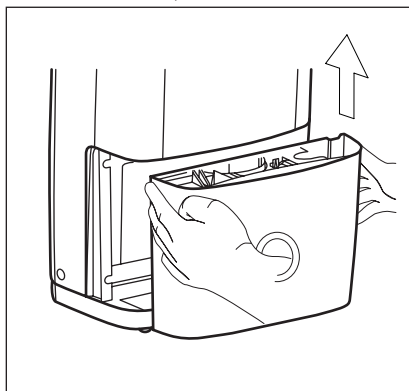

3. Aruncați apa și puneți la loc recipientul. Recipientul trebuie pus la loc și fixat în siguranță pentru ca dezumidificatorul să funcționeze.

Unitatea va reporni când recipientul este din nou în poziția corectă.

- Nu puneți rezervorul pe podea deoarece baza recipientului nu este dreaptă. În caz contrar, recipientul se va răsturna și apa se va vărsa.

- Atunci când scoateți recipientul, nu atingeți nicio piesă de la interiorul unității. Dacă procedați astfel se poate deteriora produsul.
- Încet, introduceți la loc recipientul până la capăt în unitate. Lovirea recipientului de orice obiect sau nefixarea acestuia în siguranță poate avea ca rezultat nefuncționarea unității.

Eliminați apa din recipient. Apa nu este potabilă și nu poate fi utilizată pentru băut.

### Evacuarea continuă a apei

Apa poate fi golită automat într-o scurgere din podea prin atașarea la unitate a unui furtun pentru apă (nu este inclus).

1. Tăiați capacul de la priză din spate pentru furtunul de evacuare.
2. Introduceți un furtun de evacuare (ID = 13,5mm) pe conectorul de evacuare al unității. Asigurați-vă că furtunul este fixat și că nu există scurgeri.
3. Dirijați furtunul spre canalul de scurgere, asigurându-vă că nu există răsuciri care vor opri curgerea apei.
4. Puneți capătul furtunului în scurgere și țineți drept sau îndreptat în jos capătul

furtunului pentru ca apa să curgă fără probleme.

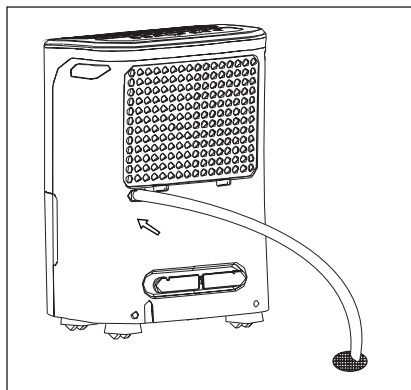

- Verificați etanșarea dintre furtun și conectorul de golire. Dacă există o scurgere mică, atunci înlocuiți garnitura furtunului și strângeți la loc furtunul.
- Dacă modul de golire continuă nu este selectat, capacul de golire trebuie înșurubat strâns pentru a preveni scurgerea.

## 5. ÎNGRIJIREA ȘI CURĂȚAREA

### 5.1 Pentru curățarea filtrului



#### AVERTISMENT!

Înainte de curăța unitatea, scoateți unitatea din priză.

1. Curățați grilajul și cutia
  - Folosiți apă și un detergent neutru. Nu utilizați înălbitor sau materiale abrazive.
  - Nu stropiți direct cu apă unitatea principală. Dacă procedați astfel, vă puteți electrocuta, se poate deteriora izolația sau unitatea poate rugini.
  - Grilele de la alimentarea cu aer și evacuarea aerului se murdăresc ușor, de aceea folosiți un aspirator cu un accesoriu sau o perie pentru a le curăța.
2. Curățarea recipientului  
La câteva săptămâni, curățați recipientul pentru a preveni formarea

de mușci, fungus și bacterii. Umpleți parțial recipientul cu apă curată și adăugați puțin detergent neutru. Agitați apa în recipient, goliți și clătiți.

**NOTĂ:** Nu folosiți o mașină de spălat vase pentru a curăța recipientul. După curățare, recipientul trebuie pus la loc și fixat în siguranță pentru ca dezumidificatorul să funcționeze.

### 3. Curățarea filtrului de aer

Filtrul de aer din spatele grilei frontale trebuie verificat și curățat cel puțin o dată la 30 de zile sau mai des dacă este necesar.

**NOTĂ: NU CLĂȚIȚI SAU PUNEȚI FILTRUL ÎNTR-O MAȘINĂ DE SPĂLAT VASE.**

- a. Apucați clapeta filtrului și trageți-l în sus, după care îl scoateți ca în imaginea de mai jos.

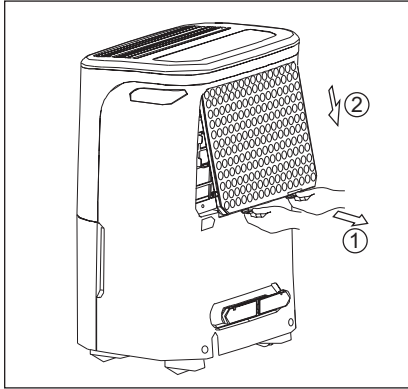

**b.** Curățați filtrul cu apă caldă, cu săpun. Clătiți și lăsați filtrul să se usuce înainte de a-l pune la loc. Nu curățați filtrul în mașina de spălat vase.

- c.** Introduceți filtrul de aer în unitate din partea de jos în sus.
- 4.** Reinstalați filtrul, apoi montați la loc recipientul.

**NOTĂ:** Introduceți filtrul cu partea frontală spre exterior.



**ATENȚIE!**

NU folosiți dezumidificatorul fără un filtru deoarece mizeria și scamele îl vor înfunda și îi vor reduce performanțele.

## 6. CE TREBUIE FĂCUT DACĂ...

Înainte să apelați la service, verificați această listă. Aceasta poate economisi timp și bani. Această listă include

situații obișnuite care nu sunt rezultatul defectelor de manoperă sau de materiale ale acestui aparat.

Incident	Soluție
Dezumidicatorul nu funcționează	Ștecherul este scos din priză. Apăsăți ferm ștecherul în priza de perete.
	Siguranță arsă sau disjunctor declanșat. Înlocuiți siguranța cu un disjunctor cu temporizator sau cu circuit de resetare.
	Nivelul de umiditate selectat a fost atins. Dezumidicatorul se oprește automat când cantitatea de umiditate selectată a fost eliminată din aer. Dacă doriți să eliminați mai multă umiditate, selectați CONTINUU prin utilizarea butonului pentru umiditate. După pornirea dezumidicatorului, resetați comanda la setarea dorită.
	Recipientul nu este instalat corect. Consultați „Eliminarea apei colectate”.
	Apa din recipient a atins nivelul presetat. Dezumidicatorul se oprește automat când are loc acest eveniment. Goliți recipientul și readuceți recipientul în poziție.
	Dezumidicatorul nu este pornit. Porniți-l. Lumina RECIPIENT PLIN este aprinsă. Scoateți recipientul, goliți apa și reinstalați corect.
Dezumidicatorul funcționează prea mult	Ferestrele sau ușile de lângă dezumidicator sunt deschise în aer liber. Închideți toate ferestrele sau ușile care dau spre exterior.
	Suprafața care trebuie dezumidificată este prea mare. Verificați capacitatea la distribuitorul dvs. pentru a vedea dacă este adecvată.
	Circulația aerului prin dezumidicator este blocată. Grila poate fi murdară. Utilizați capul cu perie al aspiratorului pentru a curăța grila. Consultați „Îngrijirea și curățarea”. Dezumidicatorul trebuie plasat într-un spațiu care nu restricționează circulația aerului în bobina spate sau ieșirea acestuia prin grila față.
	Dezumidicatorul a fost instalat sau repornit recent. Cu cât este mai mare umiditatea din cameră, cu atât mai mult va funcționa dezumidicatorul.
	Dezumidicatorul este în mod CONTINUU și va rămâne pornit în acest mod, utilizați butonul pentru umiditate pentru a seta un nivel al umidității relative UR % mai mare.

Incident	Soluție
Dezumidificatorul funcționează, însă camera nu este suficient de uscată.	Setarea umidității este prea mare. Apăsați butonul UMIDITATE sau rotiți butonul la o setare inferioară sau selectați CONTINUU pentru uscare maximă.
	Dezumidificatorul a fost instalat sau repornit recent. Cu cât mai mare este umiditatea din aerul camerei, cu atât mai mult durează ca aerul din cameră să se usuce.
	Dezumidificatorul nu are spațiu liber suficient pentru a funcționa. Fluxul de aer spre grila față este blocat. Consultați „Selectarea amplasării”.
	Temperatura camerei este prea mică. Unitatea nu va funcționa satisfăcător dacă temperatura camerei este sub 5 °C (41 °F). Consultați „Condiții de funcționare”.
	Consultați cauzele din secțiunea DEZUMIDIFICATORUL FUNCȚIONEAZĂ PEA MULT.
gheața apare pe bobinele aflate deasupra recipientului	Dezumidificatorul a fost pornit recent. Acest lucru este normal, datorită agentului de răcire care circulă prin bobină. Gheața va dispărea, de obicei, după 60 de minute.
Zgomot de la ventilator.	Temperatura camerei este prea mică. Toate modelele vor funcționa satisfăcător la o temperatură mai mare de 5 °C (41 °F). Aerul circulă prin dezumidificator. Acesta este un sunet normal.

## 7. PROTEJAREA MEDIULUI ÎNCONJURĂTOR

Reciclați materialele marcate cu simbolul . Puneți ambalajele în containerele corespunzătoare pentru reciclare. Ajutați la protejarea mediului și a sănătății umane și la reciclarea deșeurilor din aparatele electrice și

electrocasnice. Nu aruncați aparatele marcate cu simbolul  împreună cu deșeurile menajere. Returnați produsul la centrul local de reciclare sau contactați administrația orașului dvs.

## VSEBINA

1. VARNOSTNE INFORMACIJE .....	191
2. VARNOSTNA NAVODILA .....	195
3. PRED PRVO UPORABO .....	196
4. NAVODILA ZA UPORABO .....	196
5. VZDRŽEVANJE IN ČIŠČENJE.....	199
6. KAJ STORITE V PRIMERU .....	200
7. SKRIB ZA OKOLJE .....	202

## MISLIMO NA VAS

Zahvaljujemo se vam za nakup Electroluxove naprave. Izbrali ste izdelek, ki vključuje desetletja profesionalnih izkušenj in izboljšav. Inovativen in eleganten izdelek je bil zasnovan z mislijo na vas. To pomeni, da se lahko zanesete, da boste pri vsaki uporabi izdelka dobili odlične rezultate.

Dobrodošli pri Electroluxu.

### Obiščite našo spletno stran za:



Pridobite nasvete o uporabi, brošure, nasvete o odpravljanju težav, servisne informacije:

**[www.electrolux.com](http://www.electrolux.com)**



Registrirajte vaš izdelek za boljši servis:

**[www.registerelectrolux.com](http://www.registerelectrolux.com)**



Kupite dodatke, potrošno blago in originalne nadomestne dele za vaš aparat:

**[www.electrolux.com/shop](http://www.electrolux.com/shop)**

## POMOČ STRANKAM IN SERVIS

Priporočamo uporabo originalnih nadomestnih delov.

Ko kličete pooblaščen servis, imejte pri roki naslednje podatke: Model, PNC, serijska številka.

Podatke najdete na ploščici s tehničnimi podatki.

 Opozorilo / Pozor - varnostne informacije.

 Splošne informacije in nasveti.

 Okoljske informacije.

Pridržujemo si pravico do sprememb brez predhodnega obvestila.

# 1. ⚠️ VARNOSTNE INFORMACIJE

V teh NAVODILIH ZA UPORABO so navedena posebna navodila za upravljanje vašega modela. Razvlaževalnik uporabljajte le po navodilih iz teh NAVODIL ZA UPORABO. Ni nujno, da bodo v teh navodilih navedena vsa možna stanja in situacije, do katerih lahko pride. Pri nameščanju, upravljanju in vzdrževanju katerekoli naprave sta potrebni zdrava pamet in previdnost.



## **OPOZORILO!**

Preprečite nevarnost požara ali električni udar. Ne uporabljajte podaljška ali adapterskega vtiča. Ne odstranite nobenega roglja z napajalnega kabla.

- V nobenem primeru ne odrežite, odstranite ali premostite ozemljitvenega roglja.

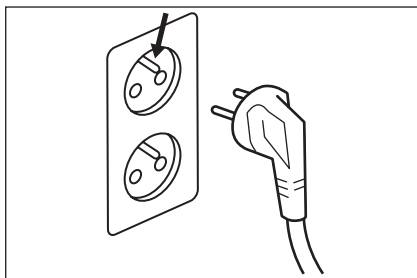

- V bližini te ali katerekoli druge naprave ne shranjujte ali uporabljajte bencina ali drugih vnetljivih hlapov in tekočin. Preberite etikete na izdelku glede vnetljivosti in druga opozorila.
- Zavrzite vodo iz posode. Voda ni pitna in je ne smete piti.

## 1.1 Varnost otrok in ranljivih oseb



### **OPOZORILO!**

Nevarnost zadušitve, poškodbe ali trajne invalidnosti.

- Otroci od osmega leta naprej ter osebe z zmanjšanimi telesnimi, čutnimi ali razumskimi sposobnostmi ali s pomanjkanjem izkušenj ter znanja lahko uporabljajo to napravo le pod

nadzorom ali če so dobili ustrezna navodila glede varne uporabe naprave in če se zavedajo nevarnosti, ki obstajajo.

- Otroci se ne smejo igrati z aparatom.
- Čiščenja in uporabniškega vzdrževanja ne smejo izvajati otroci brez nadzora.

## 1.2 Električne informacije







### **OPOZORILO!**

Preprečite nevarnost požara ali električni udar.

- Če niste prepričani, ali je vtičnica ustrezno ozemljena ali zaščitena s počasnim odklopnikom, naj usposobljen električar namesti ustrezno vtičnico v skladu z nacionalnim električnim zakonikom in veljavnimi lokalnimi zakoniki ter uredbami. Ne uporabljajte podaljška ali adapterskega vtiča.
- Vtiča razvlaževalnika nikoli ne iztaknite iz vtičnice s potegom za napajalni kabel. Vedno trdno primite vtič in ga izvlecite naravnost iz vtičnice.
- Ne stiskajte, ukrivljajte ali prepletajte napajalnega kabla.
- Če pride do poškodbe napajalnega kabla, mora le-tega v izogib nevarnosti zamenjati proizvajalec, proizvajalčevo servisno osebje ali podobno usposobljena oseba.
- Aparat mora biti nameščen v skladu z nacionalnimi predpisi za električne napeljave.
- Varovalka je 250 V 3,15 A, keramične vrste.



## 1.3 Previdnostni ukrepi za uporabo

Simbol	Opomba	Pojasnilo
	OPOZORILO	Ta simbol pomeni, da se v tem aparatu uporablja vnetljivo hladilno sredstvo. Če hladilno sredstvo pušča in pride v stik z zunanjim virom vžiga, obstaja nevarnost požara.
	POZOR	Ta simbol pomeni, da je treba pazljivo prebrati priročnik za uporabo.
	POZOR	Ta simbol pomeni, da morajo serviserji s to opremo ravnati po navodilih v priročniku za montažo.
	POZOR	Ta simbol pomeni, da so na voljo informacije, kot je priročnik za uporabo ali priročnik za montažo.

**UPOŠTEVAJTE NASLEDNJE: PREVERITE VRŠTO HLADILNEGA PLINA, KI SE UPORABLJA V VAŠEM APARATU, NAVEDENO NA PODATKOVNI PLOŠČICI.**



### **OPOZORILO!**

Posebne informacije za aparate, v katerih se uporablja hladilni plin R290.

- Temeljito preberite vsa opozorila.
- Za pospešitev odmrzovanja za namene čiščenja uporabljajte samo sredstva, ki jih priporoča proizvajalec.
- Aparat je treba shranjevati v prostoru, kjer stalno delujejo viri vžiga (na primer: odprt plamen, delujoč plinski aparat ali delujoč električni grelec).
- Aparata ne luknjajte in ne sežigajte.
- Zavedajte se, da hladilna sredstva lahko oddajajo vonj.
- Upoštevati je treba nacionalne predpise glede plina.
- Vse potrebne prezračevalne odprtine morajo biti neovirane.
- Aparat je treba namestiti, uporabljati in shranjevati v območju, večjem od 12 m<sup>2</sup>.

- Ta aparat vsebuje določeno število gramov (glej podatkovno oznako na enoti) hladilnega plina R290.
- R290 je hladilni plin, ki je v skladu z evropskimi direktivami o okolju. Ne preluknjajte kateregakoli dela hladilnega krogotoka.
- Če napravo namestite, uporabljate ali shranjujete v neprezračevanem območju, mora biti prostor zasnovan tako, da se prepreči nabiranje uhajajočega hladilnega sredstva, kar bi lahko povzročilo požar ali eksplozijo zaradi vnetja hladilnega sredstva, ki ga povzročijo električni grelniki, štedilniki ali drugi viri vžiga.
- Aparat je treba shranjevati na način, da se preprečijo mehanske poškodbe.
- Vsaka oseba, ki izvaja delo na hladilnem tokokrogu ali ga odpre, mora imeti veljavno potrdilo organa za presoje, akreditiranega s strani panoge, ki potrjuje usposobljenost osebe za ravnanje s hladilnimi sredstvi na varen način v skladu s specifikacijami presoje, priznanimi v panogi.
- Servisiranje se lahko izvaja izključno v skladu s priporočili proizvajalca opreme. Vzdrževanje in popravila, pri katerih je potrebna pomoč drugih usposobljenih oseb, je treba izvajati pod nadzorom osebe, ki je kompetentna na področju uporabe vnetljivih hladilnih sredstev.

## 1.4 Dodatne informacije

### **Prevoz opreme, ki vsebuje vnetljiva hladilna sredstva**

Glejte predpise o prevozu.

### **Označevanje opreme z znaki**

Glejte lokalne predpise.

### **Odlaganje opreme, v kateri se uporabljajo vnetljiva hladilna sredstva**

Glejte nacionalne predpise.

### **Shranjevanje opreme/aparatom**

Opremo je treba shranjevati v skladu z navodili proizvajalca.

## Shranjevanje zapakirane (neprodane) opreme

Zaščitna embalaža za shranjevanje mora biti zasnovana na način, da mehanske poškodbe opreme v embalaži ne povzročijo uhajanja hladilnega polnilnega sredstva. Največje število kosov opreme, ki se jih lahko shranjuje skupaj, določajo lokalni predpisi.

## 2. VARNOSTNA NAVODILA

### 2.1 Varnostni previdnostni ukrepi



#### **POZOR!**

Preprečite hude poškodbe ali smrt

- Ta razvlaževalnik nima delov, ki jih lahko popravlja uporabnik. Za popravila vedno pokličite pooblaščenega Electroluxovega serviserja.
- Ne vstavljajte ali polagajte prstov ali predmetov v predel za odvajanje zraka ali sprednjo rešetko enote.
- Razvlaževalnika ne vklaplajte ali izklaplajte z iztaknitvijo vtiča iz vtičnice ali izklopom napajanja v električni omarici.
- Ne režite ali kako drugače poškodujte napajalnega kabla.
- Če se napajalni kabel poškoduje, ga lahko zamenja le pooblaščen Electroluxov serviser.
- V primeru motenj (iskre, vonj po zažganem itd.) takoj prekinite delovanje, iztaknite vtič iz vtičnice in pokličite pooblaščenega Electroluxovega serviserja.
- Razvlaževalnika ne upravljajte z mokrimi rokami.
- Ne vlecite za napajalni kabel.
- Ne pijte vode iz razvlaževalnika.



#### **POZOR!**

Preprečite telesne poškodbe ali škodo na enoti ali drugi lastnini

- Zračnega toka ne usmerjajte v kamine ali druge toplotne vire, ker lahko to povzroči nenadno vzplamtenje.
- Ne vzpenjajte se na enoto in nanjo ne postavljajte predmetov.
- Na enoto ne obešajte predmetov.
- Na enoto ne postavljajte posod s tekočino.
- Ko razvlaževalnika ne boste uporabljali dalj časa, ga izključite iz napajanja.
- Enota naj deluje z nameščenim zračnim filtrom.
- Ne zapirajte ali prekrivajte rešetke za dovod zraka, predela za odvajanje zraka in izhodnih odprtín.
- Poskrbite, da bo vsa električna/elektronska oprema en meter oddaljena od enote.
- V bližini enote ne uporabljajte ali shranjujte vnetljivih plinov.

## 3. PRED PRVO UPORABO

### 3.1 Izbira mesta

#### Pomembno

1. Za najboljšo učinkovitost mora razvlaževalnik delovati v zaprtem prostoru. Zaprite vsa vrata, okna in druge zunanje odprtine v prostoru. Učinkovitost razvlaževalnika je odvisna od tega, kako hitro in v kakšnem obsegu vstopa v prostor nov vlažen zrak.
2. Razvlaževalnik postavite na mesto, kjer ni oviran zračni tok skozi sprednjo stran enote.
3. Razvlaževalnik, ki deluje v kleti, bo imel malo ali nič učinka pri sušenju sosednjega zaprtega prostora za shranjevanje, kot je npr. shramba, razen če je prisotno zadostno kroženje zraka v in iz prostora. Za zadovoljivo sušenje bo v zaprt prostor morda treba namestiti dodaten razvlaževalnik.
4. Razvlaževalnik morate postaviti na ravna tla, ki bodo zdržala njegovo težo s polno posodo vode.

5. Okrog razvlaževalnika mora biti najmanj 30,5 cm prostora.

### 3.2 Kako deluje

Ko vklopite enoto, začne ventilator vleči vlažen zrak skozi tuljave za razvlaževanje. Tuljave kondenzirajo ali črpajo vlago iz zraka, zrak pa teče v prostor kot suh, topel zrak. Iz zraka odstranjena vlaga se zbira v posodi na sprednji strani razvlaževalnika. Enota je zasnovana za delovanje med 5 °C (41 °F) in 35 °C (96 °F). Enota ne bo delovala pravilno, če je temperatura zunaj tega temperaturnega razpona, ali pa se bo močno poslabšalo njeno delovanje. Če enoto hitro izklopite in vklopite, ima krogotok »kompresorja« samodejni triminutni zamik vklopa. Na ta način preprečite pregrevanje kompresorja in morebitno sprožitev prekinjala. Preverite, ali je posoda za vodo pravilno nameščena, ker se v nasprotnem primeru enota ne bo vklopila.

## 4. NAVODILA ZA UPORABO

### 4.1 Priklopite enoto na napajanje

Počakajte, da enota pred delovanjem doseže sobno temperaturo.

Pred delovanjem mora enota eno uro stati pokonci.

Pred začetkom delovanja razvlaževalnika upoštevajte naslednje korake:

1. Vtaknite napajalni kabel v ustrezno ozemljeno vtičnico 220-240 V AC.
2. Če sveti lučka BUCKET FULL (POLNA POSODA ZA VODO), odstranite in izpraznite ter ponovno namestite posodo, da ponastavite stikalo s plovcem.

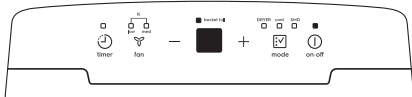

### 4.2 Delovanje v neprekinjenem načinu

1. Pritisnite tipko za VKLOP/IZKLOP.
2. Pritiskajte gumb za izbiro načina, dokler ne zasveti indikator neprekinjenega delovanja.

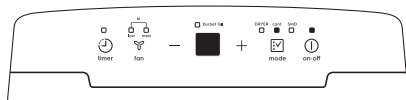

### 4.3 Nastavitev zelene vlažnosti

Čez nekaj dni, ko se relativna vlažnost zmanjša, pritisnite tipko HUMIDITY (VLAŽNOST) **-** ali **+**, da izberete vrednost med 35 % in 85 %, tako da se v prostoru ohrani zadovoljiva vlažnost. S pritiskom tipke **-** ali **+** spreminjate vlažnost v korakih po 5 %. Ko nastavite

želeno vlažnost, se prikaže dejanska vlažnost v prostoru.



#### 4.4 Spreminjanje hitrosti ventilatorja

S tipko ventilatorja lahko  spremenite hitrost ventilatorja na nizko, srednjo ali visoko. Pri visoki hitrosti ventilatorja svetita oba indikatorja, ki označujeta nizko in srednjo hitrost. Zaradi višje hitrosti ventilatorja bo vlaga hitreje odstranjena.

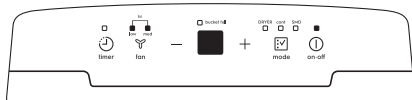

#### 4.5 Način SMD

V načinu pametnega razvlaževanja enota samodejno uravnava vlažnost v prostoru na ugodno raven 45 % ~ 55 % glede na temperaturo prostora. Funkcija nastavitve vlažnosti v tem primeru ne deluje. Za aktiviranje načina SMD pritisnite tipko za način,  da zasveti indikator SMD. V načinu SMD enota samodejno uravnava vlažnost, zato ročno spreminjanje nastavitve vlažnosti ni potrebno.

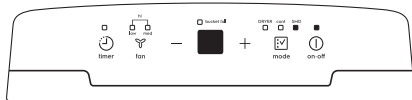

#### 4.6 Način sušilnika

Enota lahko v načinu sušilnika doseže največjo učinkovitost razvlaževanja. Nastavljena je visoka hitrost ventilatorja. Stopnja vlažnosti se uravnava samodejno glede na dejansko vlažnost v prostoru. Za aktiviranje načina sušilnika pritisnite gumb za način,  da zasveti indikator za sušenje.

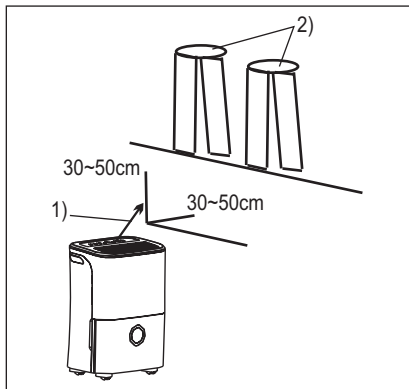

1) Smer zračnega toka; 2) Mokra oblačila.

#### OPOMBA:

- Način sušilnika morate uporabljati v zaprtem prostoru; ne odpirajte vrat in oken.
- Za zagotovitev najboljše učinkovitosti razvlaževanja najprej ocedite mokra oblačila.
- Poskrbite, da je v mokra oblačila usmerjen neposreden zračni tok, kot je prikazano na spodnji sliki.
- Razvlaževanje debelih in težkih mokrih oblačil morda ne deluje najbolj učinkovito.



#### POZOR!

- Ne prekrivajte izstopne zračne reže enote z oblačili. To lahko povzroči ustvarjanje prekomerne toplote, požar ali okvaro enote.
- Mokrih oblačil ne nameščajte na enoto in ne pustite, da bi voda kapljala na enoto. To lahko povzroči električni udar, počasno delovanje ali odpoved enote.

#### 4.7 Način uporabe funkcije časovnika

Funkcija TIMER (ČASOVNIK) omogoča nastavitve zamika vklopa ali izklopa enote od 0,5 ure do 24 ur. Ko je enota vklopljena, pritisnite tipko Timer (Časovnik) , da zasveti kontrolna lučka Timer (Časovnik). Ta označuje, da je sprožen program Auto Stop (Samodejna zaustavitev).

Ko je enota izklopljena, pritisnite tipko Timer (Časovnik). Zasveti kontrolna lučka časovnika. To pomeni, da je sprožen program Auto Start (Samodejni zagon).

Pritisnite in držite tipko **+** ali **-** za spremembo časovnika za zamik v korakih po 0,5 ure do 10 ur, nato pa v korakih po eno uro do 24 ur. Krmilje odšteva preostali čas do zagona. Izbrani čas se registrira v 5 sekundah, nato pa sistem samodejno znova prikaže prejšnjo nastavitve vlažnosti.

Če enoto kadarkoli vklopite ali izklopite oziroma časovnik nastavite na 0,0, funkcijo samodejnega zagona/zaustavitve prekličete. Če je v oknu zaslona LED prikazana koda P2, se funkcija samodejnega zagona/zaustavitve prav tako prekličje.

#### OPOMBA:

- Pred vstopom v nastavitve TIMER (ČASOVNIK) se prepričajte, da je enota priključena na električno napetost.
- Pred vstopom v nastavitve TIMER (ČASOVNIK) poskrbite, da pritisnete HUMIDITY (VLAŽNOST) ali gumb za nastavitve zelene vlažnosti.

## 4.8 Kode napak

**AS-** Napaka senzorja vlažnosti--Izklopite enoto iz električnega napajanja in jo znova vklopite. Če se napaka ponovi, pokličite servis.

**ES-** Napaka senzorja temperature--Izklopite enoto iz električnega napajanja in jo znova vklopite. Če se napaka ponovi, pokličite servis.

**P2-** Posoda je polna ali ni v ustreznem položaju-- Izpraznite posodo in jo znova namestite v ustrezen položaj.

## 4.9 Odstranjevanje zbrane vode

Zbrano vodo lahko odstranite na dva načina.

### Uporaba posode

Ko je enota izklopljena in je posoda polna, enota 8-krat zapiska in utripa kontrolna lučka Full (Polno), na digitalnem zaslonu pa se prikaže koda P2.

Ko je enota vklopljena in je posoda polna,

se kompresor izklopi, po 30 sekundah pa se izklopi tudi ventilator za sušenje vode iz kondenzatorja; nato enota 8-krat zapiska in utripa kontrolna lučka Full (Polno), na digitalnem zaslonu pa se prikaže koda P2.

Vodo, ki se je nabrala v posodi, odstranite po naslednjih korakih:

1. Trdno primite levo in desno držalo ter posodo rahlo izvlecite.

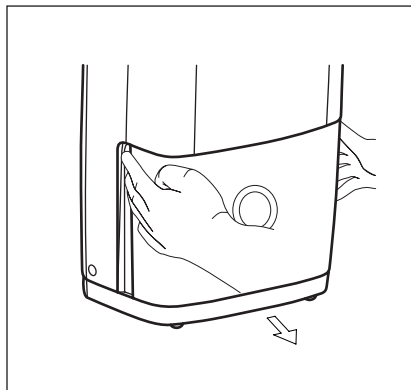

2. Obe strani posode držite z enako silo in jo izvlecite iz enote.

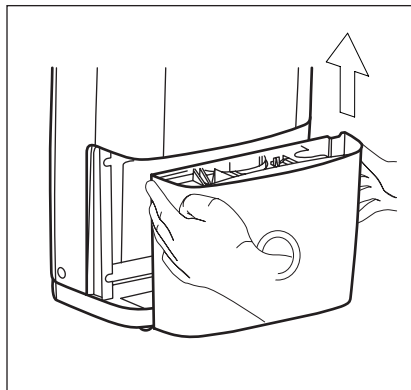

3. Zavržite vodo in znova namestite posodo. Za zagotovitev delovanja razvlaževalnika mora biti posoda na ustreznem mestu in varno zaskočena.

Ko posodo znova namestite v ustrezen položaj, se razvlaževalnik znova zažene.

- Posode ne postavljajte na tla, ker njeno dno ni ravno. Posoda lahko pade in povzroči razlivanje vode.
- Ob odstranjevanju posode se ne dotikajte nobenih delov znotraj enote. To lahko privede do poškodb izdelka.

- Poskrbite, da posodo rahlo potisnete povsem v enoto. Če s posodo udarite ob predmet ali je ne potisnete do konca, enota morda ne bo delovala. Zavržite vodo iz posode. Voda ni pitna in je ne smete piti.

### Neprekinjen odvod

Voda se lahko samodejno prazni v talni odtok, če priključite enoto z vodno cevjo (ni priložena).

1. Izrežite pokrov navzdol od zadnjega nastavka za odtočno cev.
2. Vstavite odtočno cev (ID = 13,5 mm) v odtočni priključek na enoti. Poskrbite, da je cev varno pritrjena in ne pušča.
3. Usmerite cev proti odtoku in se prepričajte, da ni kje prepognjena, kar bi preprečilo odtekanje vode.
4. Konec cevi namestite v odtok in poskrbite, da je konec cevi na enakem nivoju ali nižje, da zagotovite gladek tok vode.

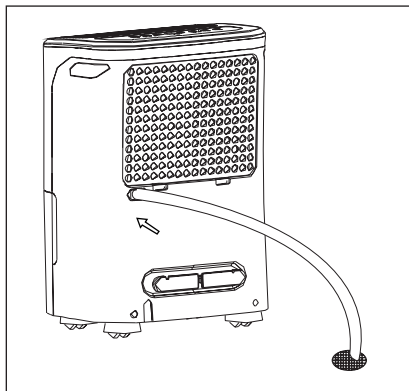

- Preverite tesnenje med cevjo in odtočnim priključkom. Če je prisotno neznatno iztekanje, zamenjajte tesnilo cevi in ponovno privijte cev.
- Če ne izberete načina neprekinjenega odvoda, morate trdno priviti čep za izpust, da preprečite iztekanje.

## 5. VZDRŽEVANJE IN ČIŠČENJE

### 5.1 Za čiščenje filtra



#### OPOZORILO!

Pred čiščenjem enote poskrbite, da jo izklopite iz vira električnega napajanja.

1. Očistite mrežo in ohišje
  - Uporabite vodo in blag detergent. Ne uporabite belila ali abrazivnih sredstev.
  - Ne škropite vode neposredno na glavno enoto. To lahko privede do električnega udara, poslabšanja stanja izolacije ali rjavenja enote.
  - Rešetke vstopnih in izstopnih zračnih šob se lahko zlahka umažejo, zato jih očistite s primernim nastavkom sesalnika za prah ali krtačo.

2. Očistite posodo

Posodo očistite vsake štiri tedne, da preprečite nabiranje plesni in bakterij. Posodo delno napolnite s čisto vodo in dodajte majhno količino blagega

detergenta. Pretresite posodo in jo izpraznite ter sperite.

**OPOMBA:** posode ne pomivajte v pomivalnem stroju. Posodo morate po čiščenju namestiti na ustrezno mesto in jo varno zataktniti, sicer razvlaževalnik ne bo deloval.

3. Očistite zračni filter

Zračni filter za sprednjo rešetko morate preveriti in očistiti vsaj vsakih 30 dni oziroma po potrebi pogosteje.

**OPOMBA: FILTRA NE SPIRAJTE IN NE POMIVAJTE V SAMODEJNEM POMIVALNEM STROJU.**

- a. Primite jeziček na filtru in ga povlecite navzgor, nato pa ga izvlecite, kot je prikazano spodaj.

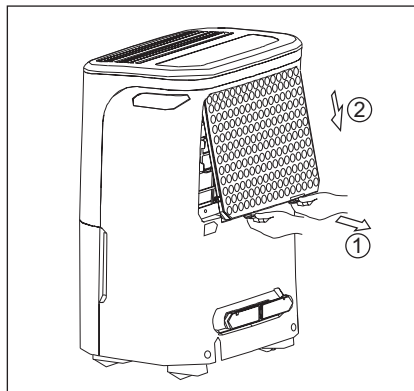

- b.** Filter očistite s toplo milnico. Filter pred ponovno namestitvijo sperite in počakajte, da se posuši. Filtra ne pomivajte v pomivalnem stroju.

- c.** Filter vstavite v enoto s spodnje strani navzgor.

- 4.** Znova namestite filter in nato še posodo.

**OPOMBA:** filter vstavite tako, da je sprednja stran obrnjena navzven.



**POZOR!**

Razvlaževalnika NE UPORABLJAJTE brez filtra, ker ga umazanija in tekstilna vlakna zamašijo, kar privede do poslabšanja učinkovitosti.

## 6. KAJ STORITE V PRIMERU ...

Preden pokličete servisno službo, preglejte ta seznam. Lahko vam pomaga prihraniti čas in stroške. Ta seznam

vključuje običajna stanja, do katerih ne pride zaradi napake v izdelavi ali materialu te naprave.



Stanje	Rešitev
Razvlaževalnik ne deluje	<p>Vtič ni vtaknjen v električno vtičnico. Vtič trdno potisnite v električno vtičnico.</p>
	<p>Pregorela varovalka ali sproženo prekinjalo. Varovalko zamenjajte s počasno ali ponastavite prekinjalo.</p>
	<p>Dosežena je izbrana stopnja suhosti. Razvlaževalnik se samodejno izklopi, ko je izbrana količina vlage odstranjena iz zraka. Če želite odstraniti še več vlage, s tipko ali gumbom za vlažnost izberite CONTINUOUS (NEPREKINJENO). Ko se razvlaževalnik vklopi, ponastavite krmilnik na zeleno nastavitev.</p>
	<p>Posoda za vodo ni nameščena pravilno. Oglejte si »Odstranjevanje zbrane vode«.</p>
	<p>Voda v posodi za vodo je dosegla prednastavljeno raven. Ko pride do tega, se razvlaževalnik samodejno izklopi. Izpraznite posodo za vodo in jo postavite nazaj.</p>
	<p>Razvlaževalnik ni vklopljen. Vklopite ga.</p>
	<p>Sveti lučka BUCKET FULL (POLNA POSODA ZA VODO). Odstranite posodo, iztočite vodo in jo pravilno namestite nazaj.</p>
Razvlaževalnik preveč deluje.	<p>Okna ali vrata v bližini razvlaževalnika so odprta. Zaprite vsa okna ali vrata.</p>
	<p>Prostor, iz katerega nameravate odstraniti vlago, je prevelik. Pri trgovcu preverite, ali je zmogljivost zadostna.</p>
	<p>Gibanje zraka skozi razvlaževalnik je omejeno. Rešetka je morda umazana. Z nastavkom s krtačo na sesalniku očistite rešetko. Oglejte si »Vzdrževanje in čiščenje«. Razvlaževalnik morate postaviti na mesto, kjer ni oviran pretok zraka v zadnjo tuljavo ali skozi sprednjo rešetko.</p>
	<p>Razvlaževalnik je bil nameščen ali ponovno zagnan pred kratkim. Višja kot je vlaga v prostoru, dalj časa bo razvlaževalnik deloval.</p>
	<p>Razvlaževalnik je v načinu CONTINUOUS (NEPREKINJENO) in bo ostal v tem načinu; s tipko ali gumbom za vlažnost nastavite višjo stopnjo relativne vlažnosti.</p>

Stanje	Rešitev
Razvlaževalnik deluje, vendar prostor ni dovolj suh.	Nastavitev vlažnosti je previsoka. Pritisnite tipko za VLAŽNOST ali obrnite gumb na nižjo nastavitev ali izberite CONTINUOUS (NEPREKINJENO) za najvišjo stopnjo suhosti.
	Razvlaževalnik je bil nameščen ali ponovno zagnan pred kratkim. Višja kot je vlaga v zraku v prostoru, dalj časa se zrak v prostoru suši.
	Razvlaževalnik nima dovolj prostora za delovanje. Pretok zraka do sprednje rešetke je oviran. Oglejte si »Izbira mesta«.
	Sobna temperatura je prenizka. Enota ne bo delovala zadovoljivo, če je sobna temperatura nižja od 5 °C (41 °F). Oglejte si »Pogoji delovanja«.
	Oglejte si vzroke pod RAZVLAŽEVALNIK PREVEČ DELUJE.
Na tuljavah nad posodo za vodo se pojavi ivje.	Razvlaževalnik je bil vklopljen pred kratkim. To je običajno zaradi pretoka hladilnega sredstva po tuljavi. Ivje običajno izgine v 60 minutah.
Hrupen ventilator.	Sobna temperatura je prenizka. Vsi modeli delujejo zadovoljivo pri temperaturah, višjih od 5 °C (41 °F).
	Zrak potuje po razvlaževalniku. To je običajen zvok.

## 7. SKRIB ZA OKOLJE

Reciklirajte materiale, ki jih označuje simbol . Embalažo odložite v ustrezne zabojnike, da jo bodo reciklirali. Pomagajte zaščititi okolje in zdravje ljudi ter reciklirati odpadke električnih in

elektronskih naprav. Naprav, označenih s simbolom , ne odstranjajte z gospodinjskimi odpadki. Izdelek odnesite v lokalno zbirališče za recikliranje ali se obrnite na občinski urad.

## INNEHÅLLSFÖRTECKNING

1. SÄKERHETSINFORMATION .....	204
2. SÄKERHETSINSTRUKTIONER .....	208
3. INNAN PRODUKTEN ANVÄNDS FÖRSTA GÅNGEN.....	209
4. BRUKSANVISNING .....	209
5. SKÖTSEL OCH RENGÖRING .....	212
6. OM MASKINEN INTE FUNGERAR .....	213
7. MILJÖSKYDD .....	215

## VI TÄNKER PÅ DIG

Tack för att du väljer en Electrolux-produkt. Du har valt en produkt som för med sig årtionden av yrkeserfarenhet och innovation. Genial och elegant har den utformats med dig i åtanke. Så när du än använder den kan du känna dig trygg med att veta att du får fantastiska resultat varje gång.

Välkommen till Electrolux.

### Besök vår webbplats för att:



Få användningsråd, broschyrer, felsökningshjälp och serviceinformation:  
**www.electrolux.com**



Registrera din produkt för bättre service:  
**www.registerelectrolux.com**



Köp tillbehör, förbrukningsvaror och originalreservdelar till din produkt:  
**www.electrolux.com/shop**

## KUNDTJÄNST OCH SERVICE

Vi rekommenderar användning av originalreservdelar.

Ha följande uppgifter till hands när du kontaktar serviceavdelningen: Modell, PNC, serienummer.

Informationen står på märkplåten.

 Varning!/Försiktighet! – säkerhetsinformation.

 Allmän information och tips.

 Miljöinformation.

Med reservation för ändringar.

# 1. ⚠ SÄKERHETSINFORMATION

I den här BRUKSANVISNINGEN finns specifika användningsanvisningar för din modell. Använd endast avfuktaren i enlighet med BRUKSANVISNINGEN. Denna bruksanvisning är inte avsedd att täcka alla möjliga tillstånd och situationer som kan uppstå. Sunt förnuft och försiktighet måste iakttas vid installation, användning och skötsel av alla produkter.



## **WARNING!**

Undvik eldsvåda eller elstötar. Använd inte en förlängningssladd eller adapterkontakt. Ta inte bort stift från nätsladden.

- Jordningsstiftet (i tillämpliga fall) får under inga omständigheter skäras av, tas bort eller förbikopplas.

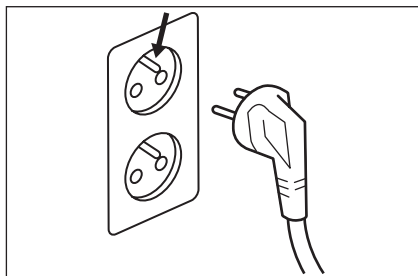

- Lagra eller använd heller inte bensin eller andra lättantändliga ångor och vätskor i närheten av denna eller någon annan apparat. Läs produktdekalerna för anvisningar om brandfarliga ämnen och andra varningar.
- Håll bort vattnet i hinken. Vattnet är inte drickbart och kan inte användas som dryck.

## 1.1 Säkerhet för barn och handikappade



### **WARNING!**

Risk för kvävning, skador eller permanent invaliditet.

- Denna produkt kan användas av barn från 8 års ålder och uppåt, och av personer med nedsatt

fysisk, sensorisk eller mental förmåga samt personer med bristande erfarenhet och kunskap, om de övervakas eller instrueras beträffande hur produkten används på ett säkert sätt och förstår de risker som är förknippade med användningen.

- Apparaten är ingen leksak.
- Rengöring och användarunderhåll ska inte utföras av barn utan tillsyn.

## 1.2 Elektrisk information







### **WARNING!**

Undvik eldsvåda eller elstötar.

- Om du inte vet om vägguttaget är ordentligt jordat eller skyddat av en trög säkring eller kretsbrytare ska en behörig elektriker installera korrekt uttag enligt nationella elinstallationsnormer och gällande lokala regler och förordningar. Använd inte en förlängningssladd eller adapterkontakt.
- Koppla aldrig ur avfuktaren genom att dra i elsladden. Ta alltid ett fast grepp om kontakten och dra rakt ut från vägguttaget.
- Kläm, böj eller knyt inte nätsladden.
- Om sladden är skadad måste den bytas ut av tillverkaren eller dennes serviceagent, eller av annan kvalificerad person för att undvika fara.
- Utrustningen ska installeras i enlighet med nationella elinstallationsnormer.
- Säkringen är keramisk: 250 V, 3, 15 A.

## 1.3 Försiktighetsåtgärder vid användning

Symbol	Observera	Förklaring
	VARNING	Den här symbolen visar att apparaten använder ett brandfarligt kylmedel. Om kylmedlet läcker ut och utsätts för en extern antändningskälla, finns det risk för brand.
	FÖRSIKTIGHET	Den här symbolen visar att en bruksanvisning ska läsas noggrant.
	FÖRSIKTIGHET	Den här symbolen visar att servicepersonal ska hantera den här utrustningen med hänvisning till installationsmanualen.
	FÖRSIKTIGHET	Den här symbolen visar att information som bruksanvisning eller installationsmanual finns tillgänglig.

**OBS! KONTROLLERA MÄRKPLÅTEN FÖR INFORMATION OM VILKEN AV TYP AV KYLMEDELSGAS SOM SKA ANVÄNDAS.**



### **WARNING!**

Specifik information gällande produkter med R290 kylmedelsgas.

- Läs alla varningar noggrant.
- Använd inga andra medel för att påskynda avfrostningsprocessen eller för att rengöra, än de som rekommenderas av tillverkaren.
- Apparaten ska förvaras i ett utrymme där det inte finns några kontinuerliga antändningskällor (exempelvis öppen eld, en gasprodukt eller en elektrisk värmare).
- Se till att det inte uppstår hål eller brännskador.
- Observera att köldmedier kan vara luktfria.
- Överensstämmelse med nationella gasföreskrifter ska iakttas.
- Se till att ventilationsöppningar inte blockeras eller sätts igen.

- Produkten måste installeras, användas och förvaras i ett utrymme som är större än 12 m<sup>2</sup>.
- Denna produkt innehåller ett visst antal gram (se märkplåten på produktens baksida) av kylmedelsgasen R290.
- R290 är en kylmedelsgas som uppfyller de europeiska miljödirektiven. Punktera inte någon del av kylmedelsgasens krets.
- Om produkten installeras, används eller förvaras i ett icke ventilerat område måste rummet utformas för att förhindra ackumulering av kylmedelsläckor, som kan resultera i risk för brand eller explosion på grund av tändning av kylmediet som orsakats av elektriska element, spisar eller andra sådana källor.
- Produkten måste förvaras på ett sådant sätt att mekaniska fel förebyggs.
- Alla som arbetar med eller öppnar en kylkrets måste ha ett aktuellt giltigt certifikat från en branschackrediterad myndighet, som tillåter dem att hantera kylmedel säkert i enlighet med erkända särskilda normer.
- Service får endast utföras enligt tillverkarens rekommendationer. Underhåll och reparation som kräver hjälp av annan utbildad personal ska utföras under överinseende av den person som är behörig när det gäller användning av brandfarliga kylmedel.

## 1.4 Ytterligare information

### **Transport av utrustning som innehåller brännbara kylmedel**

Se tillämpliga transportbestämmelser.

### **Märkning av utrustning med hjälp av dekaler och/eller skyltar**

Se lokala föreskrifter.

### **Kassering av utrustning som använder brännbara kylmedel**

Se tillämpliga nationella bestämmelser.

## Förvaring av utrustning/apparater

Förvaring av utrustning ska uppfylla tillverkarens instruktioner.

## Förvaring av förpackad (osåld) utrustning

Skydd av förvarade paket bör konstrueras så att mekaniska skador på utrustningen inuti förpackningen inte kommer att orsaka en läcka av kylmediet. Det maximala antal utrustningsdelar som får förvaras tillsammans styrs av lokala föreskrifter.

## 2. SÄKERHETSINSTRUKTIONER

### 2.1 Säkerhetsföreskrifter



#### FÖRSIKTIGHET!

Undvik allvarliga personskador eller dödsfall.

- Avfuktaren innehåller inga delar som användaren kan utföra service på. Kontakta alltid en av Electrolux auktoriserad serviceverkstad för reparationer.
- Stick inte in och sätt inte fingrar eller föremål i luftöppningarna eller frontgallret på enheten.
- Slå inte på eller av avfuktaren genom att dra ut nätsladden eller stänga av strömmen i elskåpet.
- Skär inte i eller skada nätsladden.
- Om nätsladden är skadad får den bara bytas ut av en auktoriserad Electrolux-servicetekniker.
- Vid fel (gnistor, bränd lukt o.s.v.) ska du sluta använda produkten direkt, dra ut nätsladden och ringa en av Electrolux auktoriserad serviceverkstad.
- Använd inte avfuktaren med våta händer.
- Dra inte i nätsladden.
- Drick inte vattnet från avfuktaren.



#### FÖRSIKTIGHET!

Undvik skador på enheten eller annan egendom

- Rikta inte luftflödet mot eldstäder eller andra värmerelaterade källor eftersom detta kan orsaka att elden flammar upp.
- Klättra inte på och ställ inte föremål på enheten.
- Häng inte föremål från enheten.
- Placera inga vätskebehållare på enheten.
- Stäng av avfuktaren vid strömkällan när den inte ska användas under en längre tid.
- Använd enheten med ett luftfilter på plats.
- Blockera inte och täck inte över intagsgallret, utloppsdelen och utloppsportarna.
- Kontrollera att all elektrisk/elektronisk utrustning är en meter från enheten.
- Använd inte och förvara inte lättantändliga gaser nära enheten.



## 3. INNAN PRODUKTEN ANVÄNDS FÖRSTA GÅNGEN

### 3.1 Välj plats

#### Viktigt!

1. Avfuktaren måste användas i ett slutet rum för att vara som effektivast. Stäng alla dörrar, fönster och andra öppningar från utsidan till rummet. Avfuktarens effektivitet beror på hastigheten vid vilken ny fuktig luft kommer in i rummet.
2. Placera avfuktaren på en plats där luftflödet inte begränsas genom överdelen av enheten.
3. En avfuktare som används i en källare har liten eller ingen effekt vid torkning av ett intilliggande lagringsrum, som t.ex. en garderob, om det inte finns tillräcklig luftcirkulation in och ut till rummet. Det kan vara nödvändigt att installera en avfuktare till i det stängda rummet för att få tillfredsställande torkning.
4. Avfuktaren måste installeras på ett jämnt golv som stödjer den med en hink full med vatten.

5. Det ska finnas minst 30 cm spelrum runt avfuktaren.

### 3.2 Funktion

När enheten startats börjar fläkten dra fuktig luft genom avfuktningsspolarna. Spolarna kondenserar eller drar fukten ur luften och luften flödar in i rummet som torr, varm luft. Fukt som avlägsnas från luft samlas i en hink på framsidan av luftfuktaren. Enheten är utformad att fungera mellan 5 °C och 35 °C. Enheten fungerar inte ordentligt om temperaturen ligger utanför detta temperaturområde eller så sjunker enhetens prestanda avsevärt. Kompressorkretsen har en automatisk startfördröjning på 3 minuter om enheten stängs av och sedan slås på igen snabbt. Detta förhindrar att kompressorn överhettas och att huvudströmbrytaren utlöses. Kontrollera att tanken är ordentligt fyllt, annars går det inte att starta enheten.

## 4. BRUKSANVISNING

### 4.1 Anslut matning till enheten

Låt enheten först kallna till rumstemperatur innan den slås på. Enheten måste stå upprätt i en timme före användning. Gör så här för att börja använda luftfuktaren:

1. Anslut nätsladden till ett jordat 220–240 VAC-vägguttag.
2. Om lampan för HINK FULL tänds tar du loss hinken, tömmer den och sätter sedan tillbaka den för att återställa flottörbrytaren.

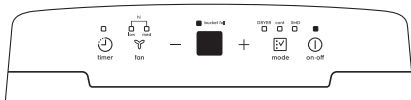

### 4.2 Så här använder du enheten i kontinuerligt läge

1. Tryck på strömbrytaren (PÅ/AV).
2. Tryck på MODE-knappen tills indikatorlampan "Cont" lyser.

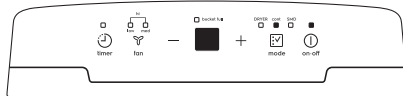

### 4.3 Så här ställer du in önskad luftfuktighet

Efter några dagar när den relativa luftfuktigheten har gått ner trycker du på **—** eller **+**-knapparna för LUFTFUKTIGHET för att välja ett värde mellan 35 % och 85 % så att luftfuktigheten i rummet håller en behaglig nivå. Om du trycker på **—** eller **+** ändras luftfuktigheten i steg om 5 procentenheter åt gången. När

du har ställt in önskad luftfuktighet visar displayen aktuell luftfuktighet i rummet.



#### 4.4 Ändra fläkthastighet

Du kan använda fan-knappen  för att ändra fläkthastigheten till låg, medelhög eller hög. Vid hög fläkthastighet lyser båda indikatorerna "low" och "med". En högre fläkthastighet ger snabbare fukt borttagning.

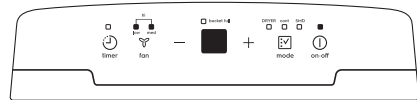

#### 4.5 Läge för smart avfuktning (SMD)

I läge för smart avfuktning reglerar enheten automatiskt luftfuktigheten i rummet vid en behaglig nivå (45 % ~55 %), beroende på rumstemperaturen. Funktionen för inställning av luftfuktighet kan inte användas i det här läget. För att aktivera läget för smart avfuktning (SMD), håll ner mode-knappen  tills SMD-indikatorlampan tänds.

I läget för smart avfuktning regleras luftfuktigheten av enheten automatiskt och du behöver ändra inställning manuellt.

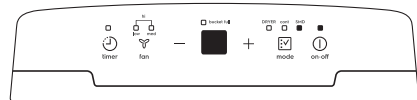

#### 4.6 Torkläge

Enheten uppnår MAXIMAL avfuktningseffektivitet i torkläge. Fläkthastigheten är fast inställd på högsta hastighet. Luftfuktigheten regleras automatiskt efter den faktiska luftfuktigheten i rummet.

För att aktivera torkläge, håll ner mode-knappen  tills DRYER-indikatorn tänds.

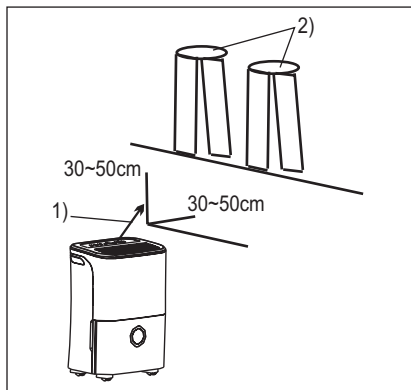

1) Luftflödets riktning. 2) Våta kläder.

#### OBS!

- Torkläget får endast användas i stängt rum. Låt inte dörrar eller fönster stå öppna.
- Vrid ur eller centrifugera våta kläder först för att effektivisera avfuktningen.
- Se till att den luftströmmen är riktad direkt mot de våta klädesplaggen, som figuren nedan visar.
- Om de blöta kläderna är kraftiga och tunga kan det hända att avfuktningen fungerar så effektivt.



#### FÖRSIKTIGHET!

- Täck aldrig över luftutloppet på enheten med kläder eftersom det kan leda till överhettning och orsaka funktionsfel eller brand.
- Placera inte våta plagg ovanpå enheten och låt inte vatten droppa ner i enheten eftersom det kan orsaka funktionsfel, kryptströmmar eller elstötar.

#### 4.7 Så här använder du timerfunktionen

Med TIMER-funktionen kan du antingen använda Fördröjd start eller Fördröjt stopp och välja mellan 0,5 timme till 24 timmar.

När enheten är på trycker du på Timer-  knappen. Motsvarande indikatorlampan tänds. Detta indikerar att programmet för automatiskt avstängning har startats. När enheten är avstängd tänds Timer-indikatorn när man trycker

på Timer-knappen. Detta indikerar att programmet för automatiskt start har aktiverats.

Håll in **+** eller **-** -knappen för att ändra den automatiska tiden i steg om 0,5 timme upp till 10 timmar, sedan i steg om 1 timme upp till 24 timmar. Kontrollen räknar ner återstående tid till start. Den valda tidsrymden registreras efter 5 sekunder och systemet återställs automatiskt till föregående luftfuktighetsinställning.

Den automatiska start-/stoppfunktionen inaktiveras när du slår PÅ eller AV enheten eller ändrar timerinställningen till 0,0. När koden "P2" visas på LED-displayen inaktiveras också den automatiska start-/stoppfunktionen.

### OBS!

- Innan du ställer in TIMERN måste strömmen vara ansluten till enheten.
- Innan du ställer in TIMERN ska du först trycka på plus- och minusknapparna för LUFTFUKTIGHET för att först ställa in önskad luftfuktighet i rummet.

## 4.8 Felkoder

**AS** – Fel på luftfuktighetssensorn. Koppla bort enheten från vägguttaget och anslut den igen. Om felet upprepas, ring och beställ service.

**ES** – Fel på temperatursensorn. Koppla bort enheten från vägguttaget och anslut den igen. Om felet upprepas, ring och beställ service.

**P2** – Hinken är full eller står inte i rätt läge. Töm hinken och sätt tillbaka den på rätt plats.

## 4.9 Avlägsna uppsamlat vatten

Uppsamlat vatten kan avlägsnas på två olika sätt.

### Använd hinken

När enheten är avstängd ljuder en pipsignal åtta gånger, indikatorlampan "Bucket full" blinkar och meddelandet "P2" visas på den digitala displayen. När enheten är på och hinken blir full stängs kompressorn av och fläkten stängs av efter 30 sekunder för torkning

av vatten i kondensatorn. Sedan ljuder en pipsignal 8 gånger, indikatorn "Bucket full" börjar blinka och meddelandet "P2" visas på den digitala displayen. Följ anvisningarna nedan för att avlägsna det vatten som samlats upp i hinken:

1. Fatta ett stadigt tag i vänster och höger handtag och dra sedan ut hinken en aning.

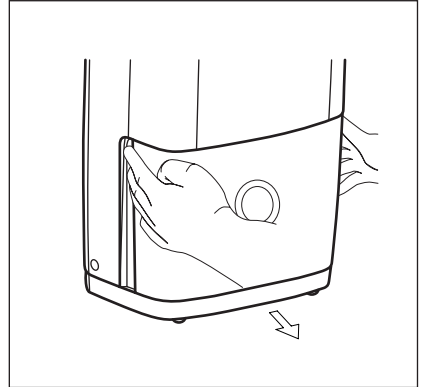

2. Håll lika stadigt i båda sidor av hinken och dra ut den ur enheten.

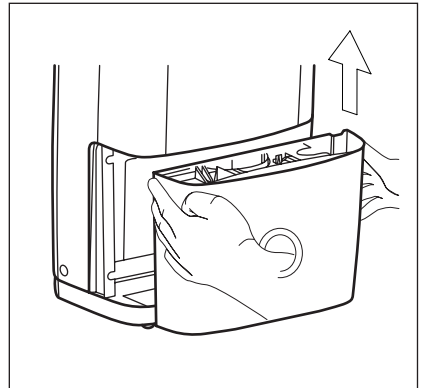

3. Häll bort vattnet och sätt tillbaka hinken. Hinken måste sitta ordentligt och säkert på plats för att avfuktaren ska fungera.

Enheten startar om när hinken sätts tillbaka på rätt plats.

- Placera inte hinken på golvet eftersom behållarens botten är ojämn, vilket gör att det finns risk för att hinken faller omkull och vatten spillar ut.
- Undvik att vidröra enheten invändigt när hinken avlägsnas eftersom det skulle kunna skada produkten.

- Var noga med att försiktigt föra hinken hela vägen in i enheten. Om hinken slår emot något eller om den förs in ordentligt kan det hända att enheten inte fungerar.

Häll bort vattnet i hinken. Vattnet är inte drickbart och kan inte användas som dryck.

### Kontinuerlig avrinning

Vatten kan tömmas automatiskt i en golvbrunn genom att en vattenslang (medföljer ej) ansluts till enheten.

1. Skär bort skyddet för utloppet för avrinningsslangen på baksidan.
2. Anslut en avrinnings slang (ID = 13,5 mm) på enhetens avloppsslangkoppling. Kontrollera att alla anslutningar är säkra och att det inte förekommer några läckage.
3. Rikta slangen mot avloppsbrunnen och kontrollera att det inte finns några veck som hindrar vattenflödet.
4. Placera änden av slangen i avloppsbrunnen och se till att dess ände står i jämnhöjd med gallret eller under gallrets yta så att vattnet rinner av smidigt.

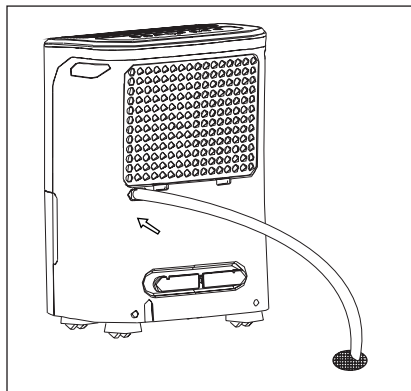

- Kontrollera tätningen mellan slangen och avloppsslangkopplingen. Om det finns en liten läcka ska slangpackningen bytas ut och slangen dras åt igen.
- Om läge för kontinuerlig avrinning inte valts måste locket skruvas fast ordentligt för att förhindra läckage.

## 5. SKÖTSEL OCH RENGÖRING

### 5.1 Så här rengör du filtret



#### WARNING!

Koppla bort enheten från vägguttaget innan du rengör enheten.

1. Rengör gallret och höljet
  - Använd vatten och mildt diskmedel. Använd inte natriumhypoklorit (klorin eller andra blekmedel) eller rengöringsmedel med slipverkan.
  - Stänk inte vatten direkt på huden eftersom det kan ge upphov till elstötter, leda till att isoleringen försämras eller att enheten rostar.
  - Luftintags- och utloppsgallren sölas lätt ner och du bör därför använda en borste eller dammsugare med

specialmunstycke för att göra rent dem.

### 2. Rengör hinken

Rengör hinken med några få veckors intervall för att förhindra tillväxt av mögel, mjöldagg och bakterier. Fyll hinken delvis med rent vatten och tillsätt lite mildt diskmedel. Låt vattnet snurra runt i hinken, töm och skölj den.

**OBS!** Diska inte hinken i diskmaskin. Efter rengöring måste hinken måste sättas på plats ordentligt och säkert på plats för att avfuktaren ska fungera.

### 3. Rengör luftfiltret

Luftfiltret bakom det främre gallret bör kontrolleras och rengöras minst en gång i månaden (och oftare vid behov).

**OBS! SKÖLJ ELLER DISKA INTE FILTRET I DISKMASKIN.**

- a. Fatta tag i fliken på filtret och dra det uppåt och sedan utåt som figuren nedan visar.

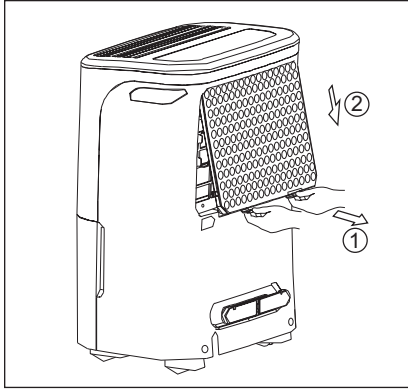

- b. Rengör filtret med varmt vatten och mildt diskmedel. Skölj och låt filtret torka innan du sätter tillbaka det. Rengör inte filtret i diskmaskin.
- c. Sätt in filtrets nederdelen i enheten först och sedan överdelen.

4. Sätt tillbaka filtret och sedan hinken.

**OBS!** För in filtret med framsidan utåt.

**FÖRSIKTIGHET!**

Använd **INTE** avfuktaren utan filter eftersom smuts och ludd kommer att sätta igen det och försämra dess prestanda.

## 6. OM MASKINEN INTE FUNGERAR

Läs i listan innan du ringer efter service. Det kan spara dig tid och pengar. Den här listan innehåller vanliga fel som

inte beror på defekter i material eller utförande.

Problem	Åtgärd
<p>Avfuktaren fungerar inte</p>	<p>Väggkontakten är inte ansluten. Se till att kontakten sitter ordentligt i vägguttaget.</p>
	<p>En propp i huset kan ha gått eller så kan automatsäkringarna ha utlösts. Byt säkring mot en trög säkring eller återställ automatsäkringarna.</p>
	<p>Vald torrhetsnivå har nåtts. Avfuktaren stängs av automatiskt när vald mängd fukt har avlägsnats ur luften. Om du vill avlägsna mer fukt väljer du KONTINUERLIGT läge med hjälp av fuktighetsknappen eller -vredet. När avfuktaren startar återställer du kontrollen till önskad inställning.</p>
	<p>Hinken har inte satts på plats ordentligt. Se avsnittet "Avlägsna uppsamlat vatten".</p>
	<p>Vattnet i hinken har nått den förinställda nivån. Avfuktaren stängs automatiskt av när detta händer. Töm hinken och sätt tillbaka hinken på plats.</p>
	<p>Avfuktaren är inte påslagen. Slå på enheten.</p>
	<p>Lampan BUCKET FULL lyser. Avlägsna hinken, häll bort vattnet och sätt tillbaka den ordentligt.</p>
<p>Avfuktaren går för ofta</p>	<p>Fönster eller dörrar nära avfuktaren är öppna mot utomhus. Stäng alla fönster eller dörrar mot utomhussidan.</p>
	<p>Utrymmet som ska avfuktas är för stort. Hör med din återförsäljare om kapaciteten är tillräcklig.</p>
	<p>Luffflödet genom avfuktaren blockeras. Gallret kan vara smutsigt. Rengör gallret med borstmunstycket på dammsugaren. Se avsnittet "Underhåll och rengöring". Avfuktaren måste placeras i ett rum som inte begränsar luffflödet in i bakspolen eller ut ur gallret på framsidan.</p>
	<p>Avfuktaren har installerats eller startats om nyligen. Ju mer fukt det finns i rummet, desto längre går avfuktaren.</p>
	<p>Avfuktaren är i läge KONTINUERLIG och förblir i det här läget. Använd fuktighetsknappen eller vredet för att ställa in en högre procentnivå för den relativa luftfuktigheten.</p>

Problem	Åtgärd
Avfuktaren är igång men luftfuktigheten i rummet är fortfarande hög.	Luftfuktighetsinställningen är för hög. Tryck på plus- eller minusknappen för LUFTFUKTIGHET eller vrid på vredet till en lägre inställning eller välj KONTINUERLIGT läge för maximal torrhet.
	Avfuktaren har installerats eller startats om nyligen. Ju högre luftfuktigheten är i rummet desto längre tid tar det för luften i rummet att bli torr.
	Det fria utrymmet runt om avfuktaren är inte tillräckligt stort för att enheten ska fungera. Luftflödet till frontgallret blockeras. Se avsnittet "Välja en plats".
	Rumstemperaturen är för låg. Enheten fungerar inte tillfredsställande om rumstemperaturen är under 5 °C. Se avsnittet "Driftsförhållanden".
	Se orsakerna under AVFUKTAREN GÅR FÖR OFTA.
frostbildning på spolarna ovanför hinken.	Avfuktaren har slagits på nyligen. Detta är normalt på grund av att köldmediet rusar genom spolen. Frosten försvinner vanligen inom 60 minuter.
Fläkten bullrar.	Rumstemperaturen är för låg. Alla modeller fungerar tillfredsställande vid temperaturer över 5 °C.
	Luft rör sig genom avfuktaren. Detta är ett normalt ljud.

## 7. MILJÖSKYDD

Återvinn material med symbolen . Placera emballaget i tillämpliga behållare för återvinning. Bidra till att skydda vår miljö och vår hälsa genom att återvinna avfall från elektriska och elektroniska

produkter. Kassera inte produkter märkta med symbolen  i det vanliga hushållsavfallet. Lämnna in produkten på närmaste återvinningsstation eller kontakta kommunens miljökontor.







www.electrolux.com/shop



CE

