

EEM48300L

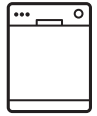

HU Mosogatógép
LT Indaplovė

Használati útmutató 2
Naudojimo instrukcija 28

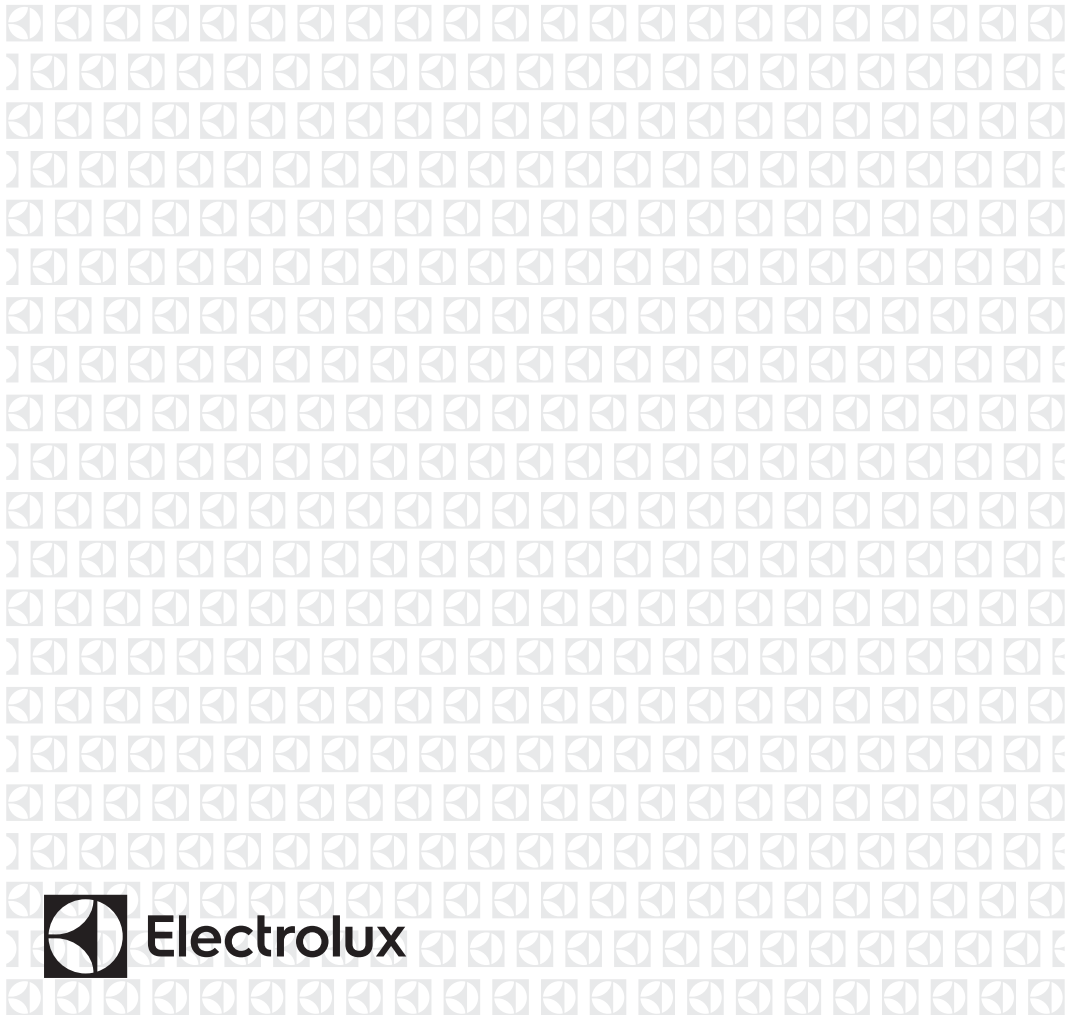

TARTALOM

1. BIZTONSÁGI INFORMÁCIÓK.....	3
2. BIZTONSÁGI UTASÍTÁSOK.....	4
3. TERMÉKLEÍRÁS.....	6
4. KEZELŐPANEL.....	7
5. AZ ELSŐ HASZNÁLAT ELŐTT.....	8
6. PROGRAM KIVÁLASZTÁSA.....	9
7. ALAPBEÁLLÍTÁSOK.....	12
8. NAPI HASZNÁLAT.....	15
9. HASZNOS TANÁCSOK ÉS JAVASLATOK.....	17
10. ÁPOLÁS ÉS TISZTÍTÁS.....	19
11. HIBAELHÁRÍTÁS.....	22
12. TERMÉKISMERTETŐ ADATLAP.....	26
13. TOVÁBBI MŰSZAKI INFORMÁCIÓ.....	27

GONDOLUNK ÖNRE

Köszönjük, hogy Electrolux terméket vásárolt. Ön olyan készülék tulajdonosa lett, mely mögött több évtizedes szakmai tapasztalat és innováció áll. Rendkívüli tudását és stílusos megjelenését az Ön igényei ihlették. Valahányszor csak használja, biztos lehet abban, hogy a benne foglalt tudás a siker garanciája. Köszöntjük az Electrolux világában!

Látogassa meg a weboldalunkat:



Kezelési tanácsok, kiadványok, hibaelhárító, szerviz információk:
www.electrolux.com/webselfservice



További előnyökért regisztrálja készülékét:
www.registerelectrolux.com



Kiegészítők, segédanyagok és eredeti alkatrészek vásárlása a készülékhez:
www.electrolux.com/shop

VÁSÁRLÓI TÁMOGATÁS ÉS SZERVIZ

Kizárólag eredeti alkatrészek használatát javasoljuk.

Ha készülékével a szervizhez fordul, legyenek kéznél az alábbi adatok: Típus, termékszám, sorozatszám.

Ezek az információk az adattáblán olvashatók.

 Figyelmeztetés - Biztonsági információk

 Általános információk és hasznos tanácsok

 Környezetvédelmi információk

A változtatások jogát fenntartjuk.

1. ⚠ BIZTONSÁGI INFORMÁCIÓK

Az üzembe helyezés és használat előtt gondosan olvassa el a mellékelt útmutatót. A gyártó nem vállal felelősséget a helytelen beszerelés vagy használat miatt keletkezett sérülésekért és károkért. Tartsa biztonságos és elérhető helyen az útmutatót, hogy szükség esetén mindig a rendelkezésére álljon.

1.1 Gyermek és fogyatékkal élő személyek biztonsága

- A készüléket 8 év feletti gyermekek és csökkent fizikai, értelmi vagy mentális képességű, illetve megfelelő tapasztalatok vagy ismeretek híján lévő személyek csak felügyelettel, vagy a készülék biztonságos használatára vonatkozó megfelelő tájékoztatás esetén használhatják.
- A 3-8 éves gyermekek, illetve a súlyos, komplex fogyatékkal élő személyek állandó felügyelet nélkül nem tartózkodhatnak a készülék közelében.
- 3 évesnél fiatalabb gyermekek kizárólag folyamatos felügyelet mellett tartózkodhatnak a készülék közelében.
- Ne hagyja, hogy gyermekek játsszanak a készülékkel.
- A mosószeret tartsa távol a gyermekektől.
- A gyermekeket és a háziállatokat tartsa távol a készüléktől, amikor az ajtaja nyitva van.
- Gyermekek felügyelet nélkül nem végezhetnek tisztítási vagy karbantartási tevékenységet a készüléken.

1.2 Általános biztonság

- A készüléket háztartási, illetve más hasonló felhasználási területekre szánták, mint például:
 - hétvégi házak, üzletek, irodák és egyéb munkahelyeken kialakított személyzeti konyhák;

- hotelek, motelek, szállások reggelivel és egyéb lakás céljára szolgáló ingatlanok esetén az ügyfelek számára.
- Ne változtassa meg a készülék műszaki jellemzőit.
- Az üzemi víznyomás (minimum és maximum) értékének 0.5 (0.05) / 8 (0.8) bar (MPa) között kell lennie.
- Soha ne lépje túl a megengedett legnagyobb töltetet 14.
- Ha a hálózati kábel megsérül, azt a gyártónak vagy a márkaszerviznek vagy más hasonlóan képzett személynek kell kicserélnie, nehogy veszélyhelyzet álljon elő.
- Lefelé fordítva helyezze a késeket és a hegyes evőeszközöket az evőeszközkosárba, vagy az élükkel lefele fordítva fektesse azokat az evőeszközfiókba.
- Tilos a készülék ajtaját felügyelet nélkül nyitva hagyni a véletlen rálépés elkerülése érdekében.
- Bármilyen karbantartás előtt kapcsolja ki a készüléket, és húzza ki a hálózati csatlakozódugót a csatlakozóaljzattól.
- A készülék tisztításához ne használjon nagy nyomású vízugarat és/vagy gőzt.
- Ügyeljen arra, hogy a készülék alsó részén levő szellőzőnyílásokat (ha vannak) ne zárja le szőnyeg vagy egyéb tárgy.
- A készülék vízhálózatra történő csatlakoztatásához használja a mellékelt, új tömlőkészletet. Régi tömlőkészlet nem használható fel újra.

2. BIZTONSÁGI UTASÍTÁSOK

2.1 Üzembe helyezés



FIGYELMEZTETÉS!

A készüléket csak képezített személy helyezheti üzembe.

- Távolítsa el az összes csomagolóanyagot.
- Ne helyezzen üzembe, és ne is használjon sérült készüléket.
- Biztonsági okokból ne használja a készüléket a bútorba való beépítés előtt.
- Tartsa be a készülékhez mellékelt üzembe helyezési útmutatóban foglaltakat.
- A készülék nehéz, ezért legyen körültekintő a mozgatásakor. Mindig

használjon munkavédelmi kesztyűt és zárt lábbelit.

- Ne helyezze üzembe a készüléket olyan helyen, ahol a hőmérséklet $0\text{ }^{\circ}\text{C}$ alatt van.
- A készüléket az üzembe helyezési követelményeknek megfelelő, biztonságos helyre telepítse.

2.2 Elektromos csatlakoztatás



FIGYELMEZTETÉS!

Tűz- és áramütésveszély.

- A készüléket kötelező földelni.
- Ellenőrizze, hogy az adattáblán szereplő adatok megfelelnek-e a helyi elektromos hálózat paramétereinek.
- Mindig megfelelően felszerelt, áramütés ellen védett aljzatot használjon.
- Ne használjon hálózati elosztókat és hosszabbító kábeleket.
- Ügyeljen a hálózati csatlakozódugó és a hálózati kábel épségére. Amennyiben a készülék hálózati vezetékét ki kell cserélni, a cserét márkaszervizünknel végeztesse el.
- Csak az üzembe helyezés befejezése után csatlakoztassa a hálózati csatlakozódugót a hálózati csatlakozóaljzatba. Ügyeljen arra, hogy a hálózati dugasz üzembe helyezés után is könnyen elérhető legyen.
- A hálózati vezeték kihúzásakor soha ne vezetékét húzza. A kábelt mindig a csatlakozódugónál fogva húzza ki.
- A készülék megfelel az EGK irányelveinek.
- Kizárólag az Egyesült Királyság és Írország. Ez a készülék 13 amperes hálózati csatlakozódugóval van felszerelve. Ha szükségessé válik a biztosíték cseréje a hálózati csatlakozódugóban, akkor egy 13 amperes ASTA (BS 1362) biztosítékra cserélje.

2.3 Vízhálózatra csatlakoztatás

- Ügyeljen arra, hogy ne okozzon sérülést a vízcsöveknek.
- Mielőtt új vagy hosszabb idő óta nem használt csövekhez csatlakoztatja javítás vagy új eszköz (pl. vízóra stb.)

felszerelése után a készüléket, addig folyassa a vizet, amíg az teljesen ki nem tisztul.

- A készülék első használata közben és után ellenőrizze, hogy nem látható-e vízszivárgás.
- A befolyócső biztonsági szeleppel, valamint dupla bevonattal ellátott belső elektromos vezetékkel rendelkezik.

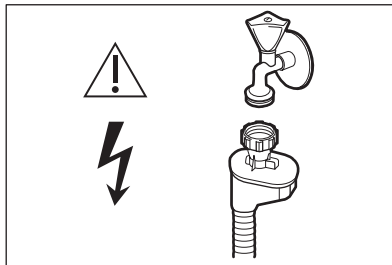

FIGYELMEZTETÉS!

Veszélyes feszültség.

- Ha a befolyócső megsérül, akkor azonnal zárja el a vízcsapot, majd húzza ki a csatlakozódugót a fali csatlakozóaljzatból. Forduljon a márkaszervizhez a befolyócső cseréje érdekében.

2.4 Használat

- Ne tegyen gyúlékony anyagot vagy gyúlékony anyaggal szennyezett tárgyat a készülékbe, annak közelébe, illetve annak tetejére.
- A mosogatógépben használt mosogatószer veszélyesek. Kövesse a mosószer csomagolásán feltüntetett utasításokat.
- Ne igyon a készülékben lévő vízből, és ne játsszon vele.
- Az edényeket a mosogatógépből csak a mosogatóprogram lejártá után vegye ki. Egy kevés mosogatószer maradhat az edényeken.
- Ne üljön vagy álljon rá a készülék nyitott ajtajára.
- A készülékből forró gőz szabadulhat ki, ha az ajtót mosogatóprogram futása közben kinyitja.

2.5 Szerviz

- A készülék javítását bizza a márkaszervizre.
- Csak eredeti pótalkatrészeket használjon.

2.6 Ártalmatlanítás



FIGYELMEZTETÉS!

Sérülés- vagy fulladásveszély.

- Bontsa a készülék hálózati csatlakozását.
- Vágja le a hálózati tápkábelt, és helyezze a hulladékba.
- Szerelje le az ajtókilincset, hogy megakadályozza gyermekek és kedvenc állatok készülékben rekedését.

3. TERMÉKLEÍRÁS

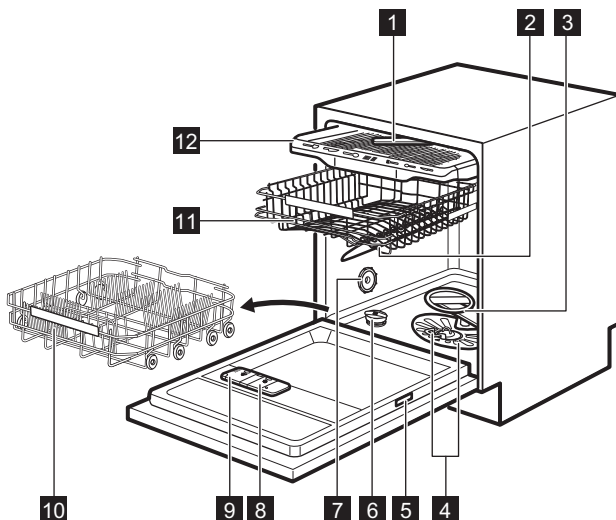

1 Mennyezeti szórókar

2 Felső szórókar

3 Alsó szórókar

4 Szűrők

5 Adattábla

6 Sótartály

7 Szellőzőnyílás

8 Öblítőszer-adagoló

9 Mosogatószer-adagoló

10 Alsó kosár

11 Felső kosár

12 Evőeszközfiók

3.1 Beam-on-Floor

A Beam-on-Floor fényjelzés a padlón, a készülék ajtaja alatt jelenik meg.

- Amikor a program elkezdődik, piros fényjelzés jelenik meg, és a program időtartama alatt bekapcsolva marad.

- Amikor a program befejeződött, zöld fényjelzés jelenik meg.
- Ha a készülék hibásan működik, a piros fény villog.

i A készülék kikapcsolásakor kialszik a Beam-on-Floor funkció fénye.

i Amikor a szárítási fázis alatt az AirDry program bekapcsol, előfordulhat, hogy a padlón levő fényjelzés nem látható teljesen. A fázis befejeződésének ellenőrzését a kezelőpanel segítségével végezze el.

4. KEZELŐPANEL

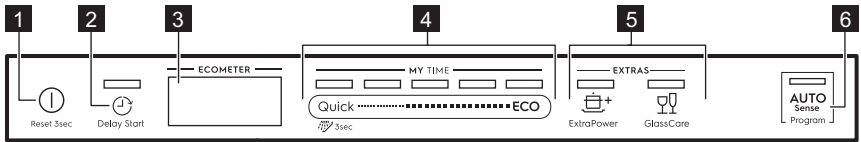

- 1** Be/Ki gomb
- 2** Delay Start gomb
- 3** Kijelzés
- 4** MY TIME választósáv
- 5** EXTRAS gombok
- 6** AUTO Sense gomb

4.1 Kijelzés

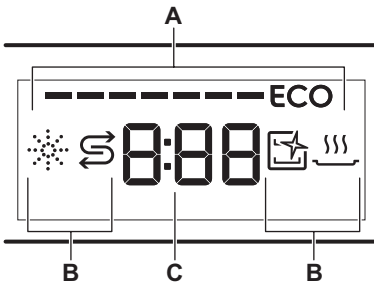

- A. ECOMETER
- B. Visszajelzők
- C. Időkijelzés

4.3 Visszajelzők



Visszajelzők	Leírás
	Öblítőszer visszajelző. Akkor világít, ha az öblítőszer adagolót fel kell tölteni. Lásd „Az első használat előtt” című részt.

4.2 ECOMETER



Az ECOMETER jelzi, hogy a programválasztás miként befolyásolja a víz- és energiafogyasztást. Minél több sáv világít, annál alacsonyabb a fogyasztás.

A **ECO** jelzi a leginkább környezetbarát programválasztást a normál szennyezettségű töltet esetén.

Visszajelzések	Leírás
	Só visszajelző. Akkor világít, ha a sótartályt fel kell tölteni. Lásd „Az első használat előtt” című részt.
	Machine Care visszajelző. Akkor világít, ha a készülék belsejének tisztítása szükséges a Machine Care programmal. Olvassa el az „Ápolás és tisztítás” című fejezetet.
	Szárítási fázis visszajelző. Akkor világít, ha szárítási fázissal rendelkező program van kiválasztva. Akkor villog, amikor a szárítási fázis működik. Lásd a „Programválasztás” című részt.

5. AZ ELSŐ HASZNÁLAT ELŐTT

1. Ellenőrizze, hogy a vízlágyító aktuális szintje megfelel-e a használt víz keménységének. Amennyiben nem, állítsa be a vízlágyító szintjét.
2. Töltse fel sótartályt.
3. Töltse fel az öblítőszer-adagolót.
4. Nyissa ki a vízcsapot.
5. A gyártási folyamat maradványainak eltávolításához indítsa el a Quick programot. Ne használjon mosogatószert, és ne töltsön meg a kosarakat.

Miután elindít egy programot, a készülék kb. 5 percen keresztül regenerálja a vízlágyítóban lévő gyantát. A mosogatósi fázis csak akkor kezdődik meg, amikor a fenti művelet véget ért. Ez a műveletsor rendszeres időközönként ismétlődik.

5.1 Sótartály



VIGYÁZAT!

Csak mosogatógépekhez készült durva só használjon. A finom só növeli a korrózió veszélyét.

A só a vízlágyítóban a gyanta regenerálására, valamint a napi használat során a megfelelő mosogatósi eredmény biztosítására szolgál.

A sótartály feltöltése

1. Csavarja le a sótartály kupakját az óramutató járásával ellenkező irányba.

2. Öntsön 1 liter vizet a sótartályba (csak az első alkalommal).
3. Töltse fel a sótartályt 1 kg speciális sóval (vagy amíg teljesen fel nem töltődik).

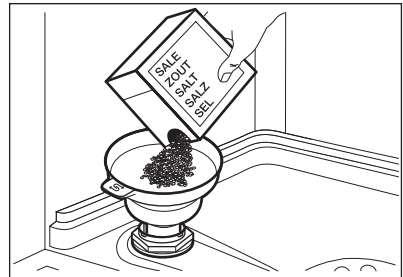

4. Óvatosan rázza meg a tölcserát a fogantyújánál, hogy a legutolsó szemcse is betöltődjön.
5. Távolítsa el a sótartály nyílása körül lévő sót.

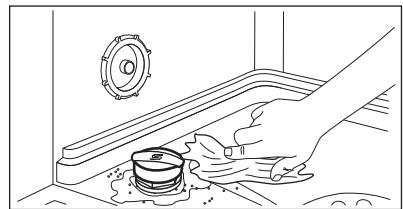

6. Csavarja vissza a kupakot az óramutató járásával megegyező irányban a sótartály bezárásához.

**VIGYÁZAT!**

Víz és só juthat ki a töltés során a sótartályból. Miután feltöltötte a sótartályt, azonnal indítsa el a mosogatóprogramot a korrózió megelőzése érdekében.

**VIGYÁZAT!**

Csak mosogatógépekhez készített öblítőszer használjon.

5.2 Hogyan töltjük fel az öblítőszer-adagolót?

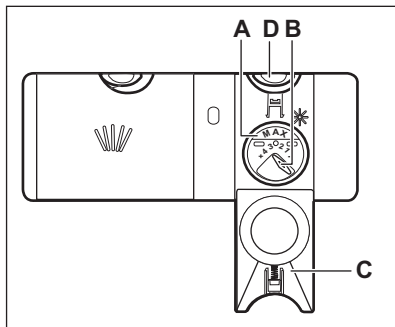

1. A kioldó gomb megnyomásával (D) nyissa ki a fedelet (C).
2. Töltse az öblítőszeret az adagolóba (A), a „max” jelzésig.
3. A kiömlött öblítőszer nedvszívó törlőkendővel távolítsa el, hogy a mosogatóprogram alatt megakadályozza a túlzott habképződést.
4. Zárja le a fedelet. Ellenőrizze, hogy reteszelt helyzetben van-e a kioldó gomb.





Elfordíthatja az adagolt mennyiség választókapcsolót (B) 1 (legkisebb mennyiség) és 4 vagy 6 (legnagyobb mennyiség) közötti állásokba.

6. PROGRAM KIVÁLASZTÁSA

6.1 MY TIME

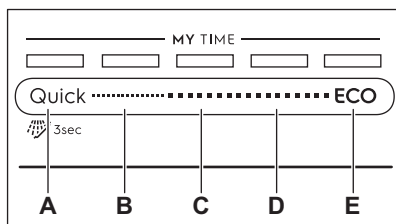
A MY TIME választósávvá beállíthatja a megfelelő mosogató ciklust, mely a program időtartamán alapul, és hosszúsága 30 perctől 4 óráig terjedhet.



- A. • A **Quick** a legrövidebb program (30min) a frissen és enyhén szennyezett edények mosogatásához.
-  A **Előöblítés (15min)** az ételmaradványok edényekről való leöblítésére alkalmas program. Megakadályozza, hogy a készülék belsejében kellemetlen szag alakuljon ki. Ehhez a

programhoz ne használjon mosogatószert.

- B. A **1h** program a frissen vagy enyhén rászáradt étellel szennyezett edények mosogatásához alkalmas.
- C. A **1h 30min** program normál mértékben szennyezett eszközök mosogatásához és szárításához alkalmas.
- D. A **2h 40min** program erősen szennyezett eszközök mosogatásához és szárításához alkalmas.
- E. Az **ECO** a leghosszabb program (4h), mely a leghatékonyabb víz- és energiafogyasztást kínálja a normál mértékben szennyezett edények és evőeszközök mosogatásához. Ezt a programot használják tesztprogramként a bevizsgáló intézetek.

6.2 EXTRAS

A programválasztást az igényeinek megfelelően állíthatja be a EXTRAS bekapcsolásával.

ExtraPower

 Az ExtraPower kiegészítő funkció javítja a beállított program mosogatási hatékonyságát. A kiegészítő funkció növeli a mosogatás hőmérsékletét és időtartamát.

GlassCare

 A GlassCare kiegészítő funkció speciális kezelésben részesíti a kényes tárgyakat. A kiegészítő funkció meggátolja a kiválasztott programnál a

mosogatási hőmérséklet gyors változásait, és lecsökkenti azt 45 °C értékre. Ez különösen az üvegedényeket óvja a sérüléstől.

6.3 AUTO Sense

A AUTO Sense program a töltet típusának megfelelő mosogatási ciklust automatikusan beállítja.

A készülék érzékeli a kosarakba helyezett edények szennyezettségét és mennyiségét. Beállítja a szükséges hőmérsékletet és a vízmennyiséget, illetve a program időtartamát.

6.4 Programok áttekintése

Program	Töltet típusa	Szennye-zettség mér-téke	Programszakaszok	EXTRAS
Quick	<ul style="list-style-type: none"> Edények Evőeszközök 	<ul style="list-style-type: none"> Friss 	<ul style="list-style-type: none"> Mosogatás 50 °C Közbenső öblítés Befejező öblítés 45 °C AirDry 	<ul style="list-style-type: none"> ExtraPower GlassCare
 Előöblítés	<ul style="list-style-type: none"> Bármely töltettípus 	<ul style="list-style-type: none"> Bármely szennye-zettségi mérték 	<ul style="list-style-type: none"> Előmosogatás 	Az EXTRAS kiegészítő funkciók nem használhatók ezzel a programmal.
1h	<ul style="list-style-type: none"> Edények Evőeszközök 	<ul style="list-style-type: none"> Friss Enyhén rászáradt 	<ul style="list-style-type: none"> Mosogatás 60 °C Közbenső öblítés Befejező öblítés 50 °C AirDry 	<ul style="list-style-type: none"> ExtraPower GlassCare
1h 30min	<ul style="list-style-type: none"> Edények Evőeszközök Fazekak Tepsik 	<ul style="list-style-type: none"> Normál Enyhén rászáradt 	<ul style="list-style-type: none"> Mosogatás 60 °C Közbenső öblítés Befejező öblítés 55 °C Szárítás AirDry 	<ul style="list-style-type: none"> ExtraPower GlassCare
2h 40min	<ul style="list-style-type: none"> Edények Evőeszközök Fazekak Tepsik 	<ul style="list-style-type: none"> Normál és erős Rászáradt 	<ul style="list-style-type: none"> Előmosogatás Mosogatás 60 °C Közbenső öblítés Befejező öblítés 55 °C Szárítás AirDry 	<ul style="list-style-type: none"> ExtraPower GlassCare

Program	Töltet típusa	Szennye- zetség mér- téke	Programszakaszok	EXTRAS
ECO	<ul style="list-style-type: none"> • Edények • Evőeszközök • Fazekak • Tepsik 	<ul style="list-style-type: none"> • Normál • Enyhén rászáradt 	<ul style="list-style-type: none"> • Előmosogatás • Mosogatás 50 °C • Közbenső öblítés • Befejező öblítés 55 °C • Szárítás • AirDry 	<ul style="list-style-type: none"> • ExtraPower • GlassCare
AUTO Sense	<ul style="list-style-type: none"> • Edények • Evőeszközök • Fazekak • Tepsik 	A készülék a programot bármely szennyezett-ségi mértékhez hozzáállítja.	<ul style="list-style-type: none"> • Előmosogatás • Mosogatás 50 - 60 °C • Közbenső öblítés • Befejező öblítés 55 °C • Szárítás • AirDry 	Az EXTRAS kiegészítő funkciók nem használhatók ezzel a programmal.
Machine Care	<ul style="list-style-type: none"> • Edények nélkül 	A program kitesztítja a készülék belsejét.	<ul style="list-style-type: none"> • Mosogatás 65 °C • Közbenső öblítés • Befejező öblítés 50 °C • AirDry 	Az EXTRAS kiegészítő funkciók nem használhatók ezzel a programmal.

Fogyasztási értékek

Program 1)	Víz (liter)	Energiafogyasztás (kWh)	Időtartam (perc)
Quick	9.9 - 12.1	0.56 - 0.69	30
Előöblítés	4.1 - 5.0	0.01 - 0.04	15
1h	10.4 - 12.7	0.83 - 0.96	60
1h 30min	10.3 - 12.6	0.96 - 1.09	90
2h 40min	9.8 - 12.0	1.05 - 1.18	160
ECO	10.5	0.832	240
AUTO Sense	8.7 - 12.0	0.75 - 1.18	120 - 170
Machine Care	8.9 - 10.9	0.60 - 0.72	60

¹⁾ A víz nyomása és hőmérséklete, a hálózati feszültség ingadozásai, a kiegészítő funkciók és az edények mennyisége módosíthatja az értékeket.

Tájékoztatás a bevizsgáló intézetek számára

Ha a teljesítmény-tesztek (pl. EN60436 szerinti) végrehajtására vonatkozó

információkra van szüksége, küldjön e-mailt a következő címre:

info.test@dishwasher-production.com

A kérésben szerepeljen a termék számkódja (termékszám), mely az adattáblán olvasható.

Minden egyéb, a mosogatógépet érintő kérdésben a készülékhez mellékelt szerviz kézikönyv nyújt útmutatást.

7. ALAPBEÁLLÍTÁSOK

A készülék személyre szabásához az egyéni igényeinek megfelelően módosíthatja az alapbeállításokat.

Szám	Készülék beállítások	Értékek	Leírás ¹⁾
1	Vízkeménység	1L és 10L szint között (alapértelmezés: 5L)	Állítsa be a vízlágyító szintjét a körzetében meglévő víz keménységnek megfelelően.
2	Öblítőszer hiányára figyelmeztető jelzés	On (alapértelmezett) Off	Be- vagy kikapcsolhatja az öblítőszer adagoló visszajelzőjét.
3	Befejezés jelzőhang	On Off (alapértelmezett)	A program futásának végét jelző hangjelzés be- vagy kikapcsolása.
4	Automata ajtónyitás	On (alapértelmezett) Off	A AirDry be- vagy kikapcsolása.
5	Nyomógomb hangok	On (alapértelmezett) Off	A billentyűhangok be- vagy kikapcsolása.
6	Utolsó programválasztás	On Off (alapértelmezett)	Az utoljára használt program és kiegészítő funkciók automatikus kiválasztásának be- vagy kikapcsolása.

¹⁾ További részletekért olvassa el a fejezet többi részét is.

Az alapbeállítás csak beállítási módban változtatható meg.

Amikor a készülék beállítás üzemmódban van, az ECOMETER sávjai jelenítik meg az elérhető beállításokat. Minden beállításnál az ECOMETER megfelelő sávja villog.

Az alapbeállítások táblázatban szereplő sorrendjével megegyezik az ECOMETER beállításainak sorrendje is:

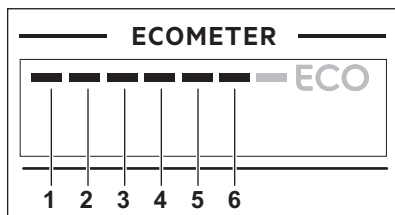

7.1 A vízlágyító

A vízlágyító a vezetékes vízben található ásványi anyagok eltávolítására szolgál, amelyek hátrányosan befolyásolnák a mosogatás eredményességét, valamint rongálnák a készüléket.

Annál keményebb a víz, minél többet tartalmaz ezekből az ásványi anyagokból. A vízkeménységet különböző mértékegységekkel mérik.

A vízlágyítót a lakóhelyén jellemző vízkeménységhez kell beállítani. A víz keménységét illetően a helyi vízművektől kaphat tájékoztatást. A jó mosogatási eredmény eléréséhez fontos a vízlágyító szintjének pontos beállítása.



A kemény víz lágyítása növeli a víz- és energiafogyasztást, valamint meghosszabbítja a program időtartamát. Minél magasabb a vízlágyító szintje, annál nagyobb a fogyasztás és hosszabb az időtartam.

Vízkeménység

Német keménységi fok (°dH)	Francia keménységi fok (°fH)	mmol / l	Clarke keménységi fok	Vízlágyító szintje
47 - 50	84 - 90	8.4 - 9.0	58 - 63	10
43 - 46	76 - 83	7.6 - 8.3	53 - 57	9
37 - 42	65 - 75	6.5 - 7.5	46 - 52	8
29 - 36	51 - 64	5.1 - 6.4	36 - 45	7
23 - 28	40 - 50	4.0 - 5.0	28 - 35	6
19 - 22	33 - 39	3.3 - 3.9	23 - 27	5 1)
15 - 18	26 - 32	2.6 - 3.2	18 - 22	4
11 - 14	19 - 25	1.9 - 2.5	13 - 17	3
4 - 10	7 - 18	0.7 - 1.8	5 - 12	2
<4	<7	<0.7	< 5	1 2)

1) Gyári beállítás.

2) Ezen a szinten ne használjon sót.

A használt mosogatószer típusától függetlenül állítsa be a megfelelő vízkeménységet, hogy a só feltöltés visszajelző bekapcsolva maradjon.



A sót tartalmazó kombinált mosogatószer-tabletták nem elég hatékonyak a kemény víz lágyításához.

7.2 Az öblítőszer-adagoló kiürülésére figyelmeztető jelzés

Az öblítőszer lehetővé teszi, hogy az edények folt- és csikmentesen száradjanak. Az öblítőszer adagolása a forró vizes öblítési fázis alatt automatikusan történik.

Ha az öblítőszer-adagoló kiürült, az öblítőszer-adagoló visszajelző világitani kezd, ami azt jelzi, hogy be kell tölteni öblítőszerrel. Amennyiben kizárólag kombinált mosogatószer-tablettákat használ, és a szárítási eredmények megfelelőek, az öblítőszer-adagoló feltöltésére figyelmeztető jelzés kikapcsolható. Azonban a legjobb szárítási eredmény érdekében mindig használjon öblítőszerrel.

Amennyiben öblítőszer nélkül használja a normál mosogatószert vagy a kombinált mosogatószer-tablettákat, kapcsolja be a figyelmeztetést, hogy az öblítőszer feltöltés visszajelzője aktív maradjon.

7.3 Befejezés jelzőhang

A program végének jelzésére beállíthat egy hangjelzést.

i Hangjelzések hallhatók akkor is, ha a készülék meghibásodik. Nincs lehetőség ezen jelzések kikapcsolására.

7.4 AirDry

A AirDry kiegészítő funkcióval jobb szárítási eredmény érhető el. A szárítási szakasz közben a készülék ajtaja automatikusan kinyílik, és nyitva marad.

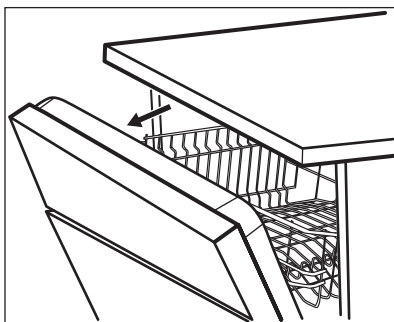

A AirDry kiegészítő funkció automatikusan bekapcsol minden program esetén, a Előöblítés kivételével.



VIGYÁZAT!

Az automatikus ajtónyitást követő 2 percen belül ne próbálja meg az ajtót becsukni. Ezzel kárt tehet a készülékben.



VIGYÁZAT!

Javasoljuk, hogy kapcsolja ki a AirDry kiegészítő funkciót, ha gyermekek férhetnek hozzá a készülékhez. Az ajtó automatikus kinyitása veszélyhelyzetet teremthet.



Amikor a AirDry nyitja ki az ajtót, előfordulhat, hogy a Beam-on-Floor nem látható teljesen. A program befejeződésének ellenőrzését a kezelőpanel szemrevételezésével végezze el.

7.5 Nyomógomb hang

A kezelőpanelen lévő gombok megnyomásakor kattánó hang hallható. Ez a hangjelzés kikapcsolható.

7.6 Utolsó programválasztás

Beállíthatja az utoljára használt program és kiegészítő funkciók automatikus kiválasztását.

A legutolsó program az, amelyik teljesen véget ért, és mentése megtörtént a készülék kikapcsolása előtt. Ezután az automatikusan lesz kiválasztva a készülék bekapcsolása után.

Amikor a legutolsó program kiválasztása le van tiltva, ECO az alapértelmezett program.

7.7 Beállítás üzemmód

Navigálás a beállítás üzemmódban

Beállítás üzemmódban a MY TIME választásáv segítségével lehet mozogni.

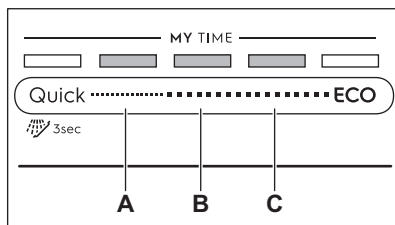

A. Előző gomb

B. OK gomb

C. Következő gomb

A Előző és Következő gombbal válthat az alapbeállítások között, illetve módosíthatja azok értékét.

Az **OK** gombbal lehet belépni a kiválasztott beállításba, és megerősíteni értékének módosítását.

Belépés a beállítás üzemmódba

A beállítás üzemmódba a program elindítása előtt lehet belépni. A program futása közben nem lehet belépni a beállítás üzemmódba.

A beállítás üzemmódba lépéshez tartsa nyomva egyszerre a Quick és **ECO** gombot kb. 3 másodpercig. A **Előző**, **OK** és **Következő** gombhoz társított visszajelzők világítani kezdenek.

Beállítás módosítása

Győződjön meg arról, hogy a készülék beállítás üzemmódban van.

1. A **Előző** vagy **Következő** gombok segítségével válassza ki az ECOMETER azon sávját, mely a kívánt beállításhoz tartozik.
 - Az ECOMETER kiválasztott beállításhoz tartozó sávja villog.

- A kijelző az aktuális beállítási értéket mutatja.
2. A beállításba lépéshez nyomja meg az **OK** gombot.
 - Az ECOMETER kiválasztott beállításhoz tartozó sávja világít. A többi sáv kialszik.
 - Az aktuális beállítási érték villog.
 3. Nyomja meg a **Előző** vagy **Következő** gombot az érték módosításához.
 4. A beállítás megerősítéséhez nyomja meg az **OK** gombot.
 - Az új beállítás mentése megtörtént.
 - A kijelző visszatér az alapbeállítások listához.
 5. Tartsa nyomva egyszerre a Quick és **ECO** gombot kb. 3 másodpercig a beállítás üzemmódból való kilépéshez.

A készülék visszatér programválasztás üzemmódba.

A tárolt beállításokat a készülék a következő módosításig tárolja.

8. NAPI HASZNÁLAT

1. Nyissa ki a vízcsapot.
2. Tartsa nyomva a ① gombot, amíg a készülék be nem kapcsol.
3. Töltse fel sótartályt, ha az üres.
4. Töltse fel az öblítőszer-adagolót, ha az üres.
5. Pakolja meg megfelelően a kosarakat.
6. Töltse be a mosogatószeret.
7. Válasszon ki és indítson el egy programot.
8. Zárja el a vízcsapot, amikor a program véget ér.

8.1 A mosogatószer használata

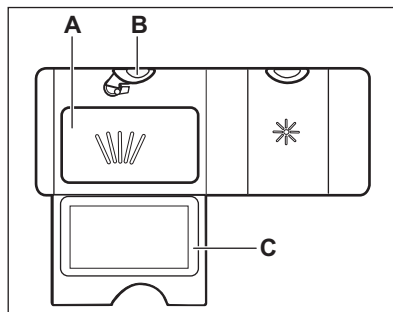

1. A kioldó gomb megnyomásával (B) nyissa ki a fedelet (C).
2. Tegye a mosogatószeret por vagy tablettá formájában az adagolóba (A).
3. Ha előmosogatási fázissal rendelkező mosogatóprogramot

használ, tegyen egy kevés mosogatószeret a készülék ajtajának belsejébe.

4. Zárja le a fedelet. Ellenőrizze, hogy reteszelt helyzetben van-e a kioldó gomb.

8.2 Program kiválasztása és elindítása a MY TIME választósáv segítségével

1. Húzza keresztül az ujját a MY TIME választósávon a megfelelő program kiválasztásához.
 - A kiválasztott program jelzőfénye világítani kezd.
 - Az ECOMETER jelzi a víz- és energiafogyasztás szintjét.
 - A kijelző a program időtartamát mutatja.
2. Szükség szerint kapcsolja be a megfelelő EXTRAS kiegészítő funkciót.
3. Csukja be a készülék ajtaját a program elindításához.

8.3 A Előöblítés program kiválasztása és elindítása

1. A  Előöblítés kiválasztásához tartsa nyomva 3 másodpercig a Quick gombot.
 - A kiválasztott program jelzőfénye világítani kezd.
 - Az ECOMETER kikapcsol.
 - A kijelző a program időtartamát mutatja.
2. Csukja be a készülék ajtaját a program elindításához.

8.4 Az EXTRAS funkció bekapcsolása

1. Válasszon egy programot a MY TIME választósáv segítségével.
2. Nyomja meg a bekapcsolandó kiegészítő funkcióhoz tartozó gombot.
 - A gombhoz társított jelzőfénye világítani kezd.
 - A kijelző a program frissített időtartamát mutatja.

- Az ECOMETER jelzi a víz- és energiafogyasztás frissített szintjét.



Alapértelmezés szerint egy program elindítása előtt mindig be kell kapcsolni a megfelelő kiegészítő funkciókat. Ha az Utolsó programválasztás engedélyezett, a mentett kiegészítő funkciók automatikusan bekapcsolnak a programmal együtt.



A kiegészítő funkciókat a program működése közben nem lehet be- vagy kikapcsolni.



Nem minden kiegészítő funkció kombinálható egymással.



A kiegészítő funkciók használata gyakran növeli a víz- és energiafogyasztást, valamint meghosszabbítja a program időtartamát.

8.5 Az AUTO Sense program elindítása

1. Nyomja meg a  gombot.
 - A gombhoz társított jelzőfénye világítani kezd.
 - A kijelző a program leghosszabb lehetséges időtartamát mutatja.



A MY TIME és EXTRAS kiegészítő funkció nem használható ezzel a programmal.

2. Csukja be a készülék ajtaját a program elindításához.

A készülék érzékeli a töltet típusát, és ennek megfelelő mosogatási ciklust állít be. A ciklus alatt az érzékelők többször bekapcsolnak, és a program kezdeti időtartama lerövidülhet.

8.6 A program indításának késleltetése

1. Válasszon ki egy programot.
2. Annyiszor nyomja meg a  gombot, amíg a kívánt késleltetés meg nem jelenik a kijelzőn (1 és 24 óra között). A gombhoz társított jelzőfény világítani kezd.
3. Csupka be a készülék ajtaját a visszaszámlálás elindításához. A visszaszámlálás alatt a késleltetési idő és a kiválasztott program nem módosítható.

Amikor a visszaszámlálás befejeződött, megkezdődik a program végrehajtása.

8.7 Visszaszámlálás alatt a késleltetett indítás leállítása

Tartsa nyomva 3 másodpercig a  gombot.

A készülék visszatér programválasztás üzemmódba.

-  Ha törli a késleltetett indítást, ismét ki kell választania a programot.

8.8 Futó program törlése

Tartsa nyomva 3 másodpercig a  gombot.

A készülék visszatér programválasztás üzemmódba.

-  Egy új mosogatóprogram elindítása előtt ellenőrizze, hogy van-e mosogatószer a mosogatószer-adagolóban.

8.9 Ajtónyitás a készülék működése közben

Ha kinyitja az ajtót egy program futása közben, a készülék leáll. Ez módosíthatja a program energiafogyasztását és időtartamát. Amikor ismét becsukja az ajtót, a készülék a megszakítási ponttól folytatja a működést.

-  Ha a szárítási fázis alatt 30 másodpercnél hosszabb időre kinyitja az ajtót, az éppen futó program kikapcsol. Ez nem történik meg, ha az ajtót az AirDry funkció nyitja ki.

8.10 Az Auto Off funkció

Ha a készülék nem végez tevékenységet, az energiafogyasztás csökkentése érdekében ez a funkció kikapcsolja a készüléket.

A funkció az alábbiak esetén lép automatikusan működésbe:

- Miután a program véget ért.
- 5 perccel azután, ha a program nem indult el.

8.11 Miután a program véget ért

Amikor a program befejeződött, a kijelző 0:00 értéket mutat.

Az Auto Off funkció automatikusan kikapcsolja a készüléket.

Minden gomb inaktív a be/ki gomb kivételével.

9. HASZNOS TANÁCSOK ÉS JAVASLATOK

9.1 Általános

Kövesse az alábbi ötleteket, melyek optimális tisztítási és szárítási eredményt biztosítanak a napi használat során, valamint segítséget nyújtanak a környezet megóvásában.

- Távolítsa el a nagyobb ételmaradványokat az edényekről.
- Az edényeket ne öblítse le kézzel előzetesen. Szükség szerint állítson

be előmosogatás szakasszal rendelkező programot.

- Mindig használja ki a kosarak teljes területét.
- Ügyeljen arra, hogy a kosarakban az edények ne érjenek egymáshoz, illetve ne fedjék le egymást. Kizárólag ebben az esetben képes a víz megfelelően elérni és elmosogatni az edényeket.

- A mosogatószert, öblítőszert és só-t használhatja különállóan, vagy használjon kombinált mosogatószertablettákat (pl.: „Mind az 1-ben”). Kövesse a termék csomagolásán látható utasításokat.
- Válassza ki a töltet típusának és a szennyeződés mértékének megfelelő programot. A leghatékonyabb víz- és energiafogyasztás az ECO programmal érhető el.

9.2 Só, öblítőszer és mosogatószer használata

- Kizárólag mosogatógéphez forgalmazott só-t, öblítőszert és mosogatószert használjon. Egyéb termékek károsodást okozhatnak a készülékben.
- Az olyan környéken, ahol a víz kemény vagy nagyon kemény, javasoljuk a sima mosogatószer (további hatóanyagokkal nem rendelkező por, gél, tableta), öblítőszer és só különálló használatát az optimális tisztítási és szárítási eredmény eléréséhez.
- Rövid programok során nem oldódnak fel teljesen a mosogatószer tabletták. A mosogatószer maradványok edényeken való lerakódásának megakadályozására hosszú programoknál használja a tablettákat.
- Ne használjon a szükségesnél több mosogatószert. További információkért olvassa el a mosogatószer csomagolásán található útmutatásokat.

9.3 Mit tegyek, ha szeretném abbahagyni a kombinált mosogatószer-tabletták használatát?

Külön mosogatószer, só és öblítőszer használatának megkezdése előtt végezze el az alábbi lépéseket:

1. Állítsa be a legmagasabb szintet a vízlágyítóban.
2. Ellenőrizze, hogy tele van-e a sótartály és az öblítőszer-adagoló.

3. Indítsa el a Quick programot. Ne töltsön be mosogatószert, és ne töltsön meg a kosarakat.
4. A program lefutása után állítsa be a vízlágyítót a lakhelyén levő vízkeménységnek megfelelően.
5. Állítsa be az adagolt öblítőszer mennyiségét.

9.4 Egy program indítása előtt

A kiválasztott program elindítása előtt győződjön meg az alábbiakról:

- A szűrők tiszták és megfelelően vannak elhelyezve.
- Szoros a sótartály kupakjának rögzítése.
- Nem tömődtek el a szűrőkarok.
- Van elegendő só és öblítőszer (ha nem kombinált mosogatószertablettákat használ).
- Megfelelő az edények elhelyezése a kosarakban.
- A kiválasztott program megfelel a töltet típusának és a szennyeződés mértékének.
- Megfelelő mennyiségű mosogatószert használ.

9.5 A kosarak megtöltése

- Kizárólag mosogatógépben tisztítható eszközöket helyezzen a készülékbe.
- Ne mosson fából, szaruból, alumíniumból, ónból és rézből készült darabokat a készülékben.
- Ne mosson a készülékben vizet felszívó darabokat (szivacsot, rongyot).
- Az edényekről távolítsa el a nagyobb ételmaradékokat.
- Mielőtt a készülékbe helyezné, áztassa be az odaégett maradványokat tartalmazó edényeket.
- Az üregek tárgyakat (pl. csészék, poharak és lábasok) nyílással lefelé tegye be.
- Ügyeljen arra, hogy a poharak ne érjenek egymáshoz.
- A könnyű darabokat helyezze a felső kosárba. Ügyeljen arra, hogy az eszközök ne mozdulhassanak el.
- Az evőeszközöket és a kisebb tárgyakat helyezze az evőeszközfiókba.

- A mosogatóprogram elindítása előtt győződjön meg arról, hogy a szűrőkarok szabadon mozoghatnak.

9.6 A kosarak kipakolása

1. Hagyja lehűlni az edényeket, mielőtt kipakolná a készülékből. A forró edények könnyebben megsérülnek.

10. ÁPOLÁS ÉS TISZTÍTÁS



FIGYELMEZTETÉS!

A Machine Care program futtatásától eltérő bármilyen karbantartás előtt kapcsolja ki a készüléket, és húzza ki a hálózati csatlakozódugót a csatlakozóaljzatból.



Az elszennyeződött szűrők és az eltömődött szűrőkarok rontják a mosogató eredményességét. Rendszeresen ellenőrizze, és szükség esetén tisztítsa meg azokat.

10.1 Machine Care

A Machine Care programmal hatékonyan megtisztíthatja a készülék belsejét. A program eltávolítja a vízkövet és a zsírlerakódásokat is.

Amikor a készülék azt érzékeli, hogy tisztítás szükséges, a  visszajelző világitani kezd. Indítsa el a Machine Care programot a készülék belsejének tisztításához.

A Machine Care program mentése



A Machine Care program elindítása előtt tisztítsa meg a szűrőket és szűrőkarokat.



1. Használjon kifejezetten mosogatógépekhez tervezett vízköoldót vagy tisztítószert. Kövesse a termék csomagolásán látható utasításokat. Ne tegyen edényeket a kosarakba.

2. Először az alsó kosarat, majd a felső kosarat ürítse ki.



A program befejezése után még víz maradhat a készülék belső felületein.

2. Tartsa egyszerre lenyomva a + és **AUTO** Sense gombot kb. 3 másodpercig.

A  és + visszajelzők villogni kezdenek. A kijelző a program időtartamát mutatja.

3. Csukja be a készülék ajtaját a program elindításához.

Amikor a program befejeződött, a  visszajelző kialszik.

10.2 Belső tisztítás

- Egy puha, nedves ronggyal gondosan tisztítsa meg a készüléket, beleértve az ajtó gumi tömitését.
- Ne használjon súrolószert, súrolószivacsot, éles eszközt, erős vegyszert, fémszivacsot vagy oldószereket.
- A készülék hatékonyságának megőrzése érdekében legalább kéthavonta egyszer használjon mosogatógépekhez kifejlesztett speciális tisztítószert. Gondosan kövesse a termék csomagolásán található útmutatásokat.
- Az optimális tisztítás érdekében indítsa el a Machine Care programot.

10.3 Külső tisztítás

- A készüléket puha, nedves ruhával tisztítsa.
- Csak semleges tisztítószert használjon.
- Ne használjon súrolószert, súrolószivacsot vagy oldószereket.

10.4 A szűrők tisztítása

A szűrőrendszer 3 részből áll.

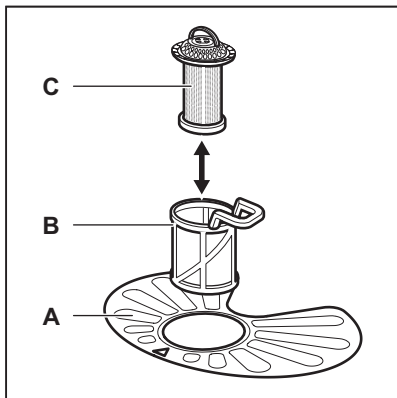

1. Az óramutató járásával ellentétesen fordítsa el a (B) szűrőt, és vegye ki.

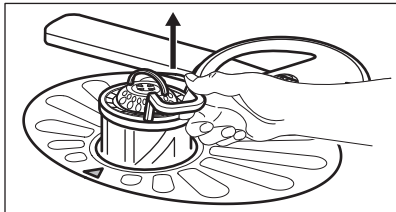
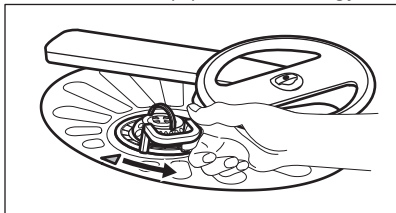

2. Húzza ki a (C) szűrőt a (B) szűrőből.
3. Vegye ki a lapos szűrőt (A).

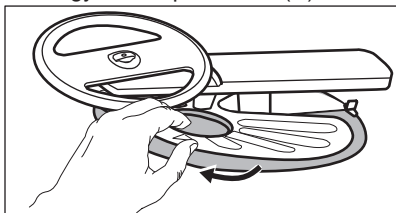

4. Vízrel tisztítsa meg a szűrőket.

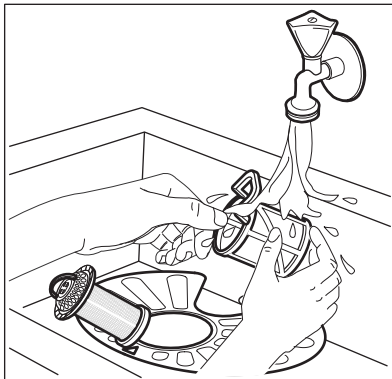

5. Győződjön meg arról, hogy nincs ételmaradvány vagy egyéb szennyeződés a vízgyűjtőben vagy annak széle körül.
6. Tegye vissza a lapos szűrőt (A) a helyére. Ügyeljen arra, hogy megfelelően helyezkedjen el a két vezetősín alatt.

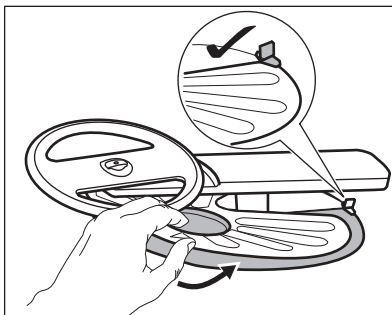

7. Szerelje vissza a szűrőket (B) és (C).
8. Tegye vissza a szűrőt (B) a lapos szűrőbe (A). Az óramutató járásával megegyező irányban forgassa, amíg nem rögzül.

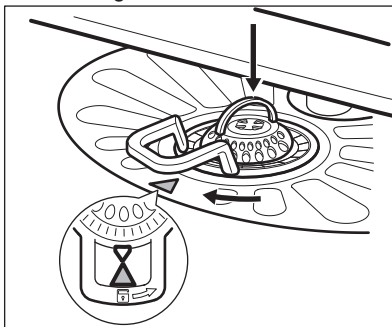

**VIGYÁZAT!**

A szűrők helytelen pozíciója nem kielégítő mosogatási eredményt okoz, és a készüléket is károsítja.

10.5 Az alsó szórókar tisztítása

Az alsó szórókar rendszeres tisztítását javasoljuk, így elkerülhető, hogy az ételmaradványok eltömítsék a kar furatait.

Az eltömődött furatok miatt előfordulhat, hogy a mosogatás eredménye nem lesz megfelelő.

1. Húzza fel az alsó szórókart az eltávolításhoz.

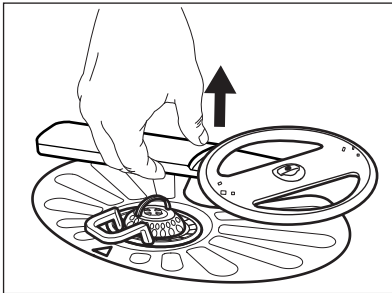

2. Tisztítsa meg a szórókart folyó víz alatt. Egy hegyes végű eszközzel, például fogvájóval távolítsa el a szennyeződést a furatokból.

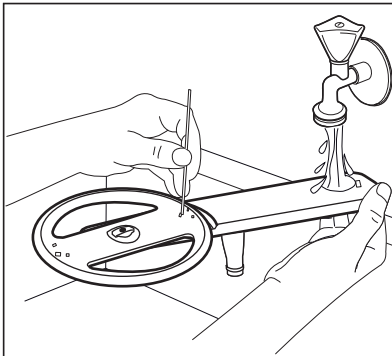

3. Visszahelyezéshez nyomja le a szórókart a helyére.

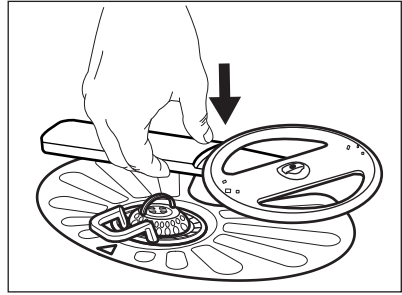
**10.6 A mennyezeti szórókar tisztítása**

A mennyezeti szórókar rendszeres tisztítását javasoljuk, így elkerülhető, hogy az ételmaradványok eltömítsék a kar furatait. Az eltömődött furatok miatt előfordulhat, hogy a mosogatás eredménye nem lesz megfelelő.

A mennyezeti szórókar a készülék belsejének mennyezetén található. A szórókar (C) a vízbevezető vezetékre (A) van szerelve a rögzítőgyűrű (B) segítségével.

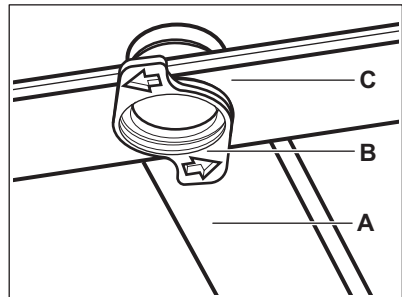

1. Oldja fel az evőeszközfűk csúszósínjeinek oldalain levő ütközőket, majd húzza ki a fiókot.

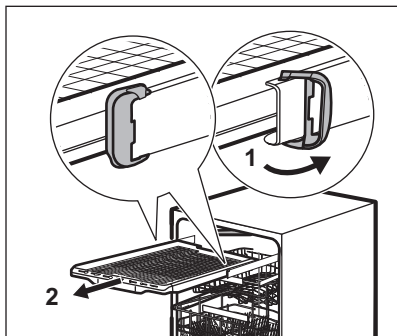

2. Helyezze a felső kosarat a legalsó szintre, hogy a szórókarhoz könnyebben hozzáférjen.
3. Fordítsa el a rögzítőgyűrűt (B) az óramutató járásával ellentétes irányba, majd húzza le a szórókart (C) a vízbevezető vezetékéről (A) való leszereléshez.
4. Tisztítsa meg a szórókart folyó víz alatt. Egy hegyes végű eszközzel, például fogvájóval távolítsa el a szennyeződést a furatokból. Folyassa át a vizet a furatokon, hogy kimossa azokból a szennyeződést.

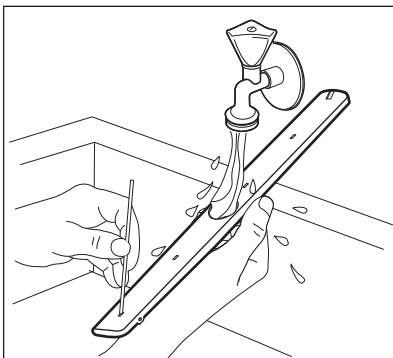

5. A szórókar (C) visszaszereléséhez helyezze a rögzítőgyűrűt (B) a szórókarba, és az óramutató járásával megegyező irányba való elforgatással rögzítse a vízbevezető vezetékhez (A). A rögzítőgyűrűt ütközésig csavarja be.
6. Helyezze az evőeszközfőket a csúszósínekre, majd zárja le az ütközőket.

11. HIBAELHÁRÍTÁS



FIGYELMEZTETÉS!





A készülék szakszerűtlen javítása veszélyt jelenthet a felhasználó számára. Minden javítást képzett szakembernek kell elvégeznie.

Az előforduló hibák többsége anélkül megoldható, hogy a márkaszervizhez kellene fordulni.

Az esetleges problémákat lásd a lenti táblázatban.

Bizonyos meghibásodások esetén a kijelzőn egy riasztási kód látható.

Meghibásodás és riasztási kód	Lehetséges ok és megoldás
Nem lehet bekapcsolni a készüléket.	<ul style="list-style-type: none"> • Ügyeljen arra, hogy a hálózati vezeték csatlakoztatva legyen a hálózati aljzatba. • Ellenőrizze, hogy nem oldott-e ki valamelyik biztosíték a biztosítékdozban.

Meghibásodás és riasztási kód	Lehetséges ok és megoldás
A program nem indul el.	<ul style="list-style-type: none"> • Ellenőrizze, hogy a készülék ajtaja be van-e csukva. • Ha időkésleltetés van beállítva, törölje azt, vagy várja meg a visszaszámlálás befejeződését. • A készülék regenerálja a vízlágyítóban lévő gyantát. A művelet időtartama kb. 5 perc.
A készülék nem tölt be vizet. A kijelzőn a következő látható:  vagy  .	<ul style="list-style-type: none"> • Ellenőrizze, hogy nyitva van-e a vízcsap. • Ellenőrizze, hogy a hálózati víznyomás nem túl alacsony-e. Ezzel kapcsolatban kérjen tájékoztatást a helyi vízműtől. • Ellenőrizze, hogy a vízcsap nincs-e eltömődve. • Ellenőrizze, hogy a vízbefolyó-tömlőben található szűrő nincs-e eltömődve. • Ellenőrizze, hogy a vízbefolyó-tömlő nincs-e megcsavarodva vagy megtörve.
A készülék nem engedi ki a vizet. A kijelzőn  jelenik meg.	<ul style="list-style-type: none"> • Ellenőrizze, hogy a szifon nincs-e eltömődve. • Ellenőrizze, hogy a kifolyócsőben található szűrő nincs-e eltömődve. • Ellenőrizze, hogy a belső szűrőrendszer nincs-e eltömődve. • Ellenőrizze, hogy a kifolyócső nincs-e megcsavarodva vagy megtörve.
A kifolyásgátló bekapcsolt. A kijelzőn  jelenik meg.	<ul style="list-style-type: none"> • Zárja el a vízcsapot, és forduljon a márkaszervizhez.
A készülék működés közben többször leáll, majd elindul.	<ul style="list-style-type: none"> • Ez normális. Ez optimális tisztítást és energiatakarékos működést eredményez.
A program túl hosszú ideig működik.	<ul style="list-style-type: none"> • Ha késleltetett indítás van beállítva, törölje azt, vagy várja meg a visszaszámlálás befejeződését. • Ezen kiegészítő funkciók növelhetik a program időtartamát.
A kijelzőn a hátralevő idő értéke növekszik, és majdnem a program befejezéséig tartó időre ugrik.	<ul style="list-style-type: none"> • Ez nem hiba. A készülék megfelelően üzemel.
A készülék ajtajából enyhe szivárgás észlelhető.	<ul style="list-style-type: none"> • A készülék színtezése nem megfelelő. A vízszintbe állításhoz lazítsa vagy húzza meg az állítható lábakat (ha vannak). • A készülék ajtaja nem központosan áll az üstön. Állítson a hátsó lábon (ha van).
Nehéz becsukni a készülék ajtaját.	<ul style="list-style-type: none"> • A készülék színtezése nem megfelelő. A vízszintbe állításhoz lazítsa vagy húzza meg az állítható lábakat (ha vannak). • Az edények és evőeszközök egyes részei kiállnak a kosarából.

Meghibásodás és riasztási kód	Lehetséges ok és megoldás
Csörgő/kopogó zaj hallatszik a készülék belsejéből.	<ul style="list-style-type: none"> Az edények és evőeszközök elhelyezése nem megfelelő a kosarakban. Lásd a kosár megpakolására vonatkozó ismertetőt. Ellenőrizze, hogy a szórókarok szabadon mozognak-e.
A hálózati megszakító a készülék miatt leold.	<ul style="list-style-type: none"> A hálózati megszakító terhelhetősége (amperszáma) nem elegendő az összes háztartási készülék egyszerre történő üzemeltetéséhez. Ellenőrizze a konnektor terhelhetőségét (amperszámát) és a megszakító kapacitását, és kapcsolja ki a használatban levő készülékek egyikét. Belső elektromos hiba a készülékben. Vegye fel a kapcsolatot egy márkaszervizzel.

Miután ellenőrizte a készüléket, kapcsolja azt ki, majd kapcsolja be újra. Ha a probléma ismét jelentkezik, akkor forduljon a márkaszervizhez.

A táblázatban nem található riasztási kódokkal kapcsolatban forduljon a márkaszervizhez.

11.1 A mosogatás és a szárítás eredménye nem kielégítő

Jelenség	Lehetséges ok és megoldás
A mosogatás eredménye nem kielégítő.	<ul style="list-style-type: none"> Olvassa el a „Napi használat” és a „Hasznos tanácsok és javaslatok” c. fejezetet, valamint a kosár megtöltésére vonatkozó útmutatót. Használjon intenzívebb mosogatóprogramot. Kapcsolja be az ExtraPower kiegészítő funkciót a kiválasztott program mosogatási hatékonyságának növeléséhez. Tisztítsa meg a szórókar-fúvókákat és a szűrőt. Olvassa el az „Ápolás és tisztítás” című fejezetet.
A szárítás eredménye nem kielégítő.	<ul style="list-style-type: none"> Az elmosogatott tárgyakat túl hosszú ideig hagyta a zárt készülékben. Kapcsolja be a AirDry kiegészítő funkciót az ajtó automatikus kinyitásának beállításához és a szárítási hatékonyság növeléséhez. Nincs a készülékben öblítőszer, vagy nem elegendő az adagolt öblítőszer mennyisége. Töltse fel az öblítőszer-adagolót, vagy állítsa az öblítőszer szintjét magasabb fokozatra. Lehet, hogy az öblítőszer minősége az oka. Javasoljuk, hogy mindig használjon öblítőszer, kombinált mosogatószer-tabletták használatakor is. Szükséges lehet a műanyag evőeszközök és edények törölközővel való szárítása. A programnak nincs szárítási szakasza. Lásd a „Programok áttekintése” c. fejezetet.

Jelenség	Lehetséges ok és megoldás
Fehéres csíkok vagy kékes réteg látható a poharakon és edényeken.	<ul style="list-style-type: none"> Túl nagy volt az adagolt öblítőszer mennyisége. Alacsonyabb szintre állítsa be az öblítőszer szintjét. Túl sok volt a mosogatószer.
Szennyeződések és cseppnyomok vannak a poharakon és edényeken.	<ul style="list-style-type: none"> Nem elegendő az adagolt öblítőszer mennyisége. Állítsa magasabbra az öblítőszer szintjét. Lehet, hogy az öblítőszer minősége az oka.
A készülék belseje nedves.	<ul style="list-style-type: none"> Ez nem hibajelenség. A légnedvesség lecsapódik a készülék belső felületein.
Szokatlan habképződés mosogatás közben.	<ul style="list-style-type: none"> Csak mosogatógéphez készült, speciális mosogatószert használjon. Szivárog az öblítőszer-adagoló. Vegye fel a kapcsolatot egy márkaszervizzel.
Rozsdafoltok láthatók az evőeszközökön.	<ul style="list-style-type: none"> Túl sok a só a mosogatóshoz használt vízben. Lásd „A vízlágyító” c. fejezetet. Ezüst és rozsdamentes evőeszközöket helyezett egymás mellé. Ne helyezzen egymáshoz közel ezüst és rozsdamentes tárgyakat.
Mosogatószer marad a program végén a mosogatószer-adagolóban.	<ul style="list-style-type: none"> A mosogatószer-tabletta beragadt az adagolóba, és ezért nem teljesen mosta ki a víz. A víz nem tudja kimosni a mosogatószert az adagolóból. Ellenőrizze, hogy a szűrőkarok nincsenek eltömődve. Ellenőrizze, hogy a kosarakba helyezett eszközök nem akadályozzák-e a mosogatószer-adagoló fedelének kinyitását.
A készülék belsejében kellemetlen szag érzelhető.	<ul style="list-style-type: none"> Lásd a „Belső tisztítás” című szakaszt. Indítsa el a Machine Care programot vízkötelenítő vagy a mosogatógépekhez tervezett tisztítószer használatával.
Vízkölerakódás látható az evőeszközökön, az üstön és az ajtó belsején.	<ul style="list-style-type: none"> A só szintje alacsony; ellenőrizze a feltöltés visszajelzőt. Laza a sótartály kupakjának rögzítése. A csapvíz kemény. Lásd „A vízlágyító” c. fejezetet. A só használata és a vízlágyító regenerálása akkor is szükséges, ha kombinált tablettát használ. Lásd „A vízlágyító” c. fejezetet. Indítsa el a Machine Care programot a mosogatógépekhez tervezett vízköoldó használatával. Amennyiben továbbra is vízkőmaradványokat észlel, erre a célra készült speciális készüléktisztító szerrel tisztítsa meg a készüléket. Próbáljon ki másik mosogatószert. Forduljon a mosogatószer gyártójának ügyfélszolgálatához.

Jelenség	Lehetséges ok és megoldás
Az edények fénytelennek válnak, elszíneződtek vagy sérültek.	<ul style="list-style-type: none"> Ellenőrizze, hogy kizárólag mosogatógépben tisztítható tárgyakat helyezett-e a készülékbe. Óvatosan végezze a kosarakba való be- és kipakolást. Lásd a kosár megpakolására vonatkozó ismertetőt. A kényes darabokat helyezze a felső kosárba. Kapcsolja be a GlassCare kiegészítő funkciót, hogy speciális kezelést biztosítson az üvegedények és egyéb kényes tárgyak számára.



A lehetséges okok megismerésére nézze meg „Az első használat előtt”, a „Napi használat” vagy a „Hasznos tanácsok és javaslatok” című fejezetet.

12. TERMÉKISMERTETŐ ADATLAP

Védjegy	Electrolux
Modell	EEM48300L 911536429
Előírt kapacitás (szabványos terítékben kifejezve)	14
Energiahatékonysági osztály	A+++
kWh/év energiafogyasztás, amely 280 hideg víztöltésű, normál tisztítási cikluson és az alacsony villamosenergia-fogyasztású üzemmódokon alapul. A tényleges energiafogyasztás a készülék üzemeltetési módjától függ. A tényleges energiafogyasztás a készülék üzemeltetési módjától függ.	237
Szabványos tisztítási ciklus energiafogyasztása (kWh)	0.832
Energiafogyasztás kikapcsolt üzemmódban (W)	0.50
Energiafogyasztás bekapcsolva hagyott üzemmódban (W)	5.0
liter/év vízfogyasztás, amely 280 normál tisztítási cikluson alapul. A tényleges vízfogyasztás a készülék üzemeltetési módjától függ.	2940
Szárítóhatékonysági osztály a G-től (legkevésbé hatékony) A-ig (leghatékonyabb) terjedő skálán	A

Az „alaprogramként” megjelölt normál tisztítási ciklus az a normál tisztítási ciklus, amelyre a címkén és az adatlapon található tájékoztatás vonatkozik. Ez a program átlagosan szennyezett konyhai edények tisztítására alkalmas, valamint hogy az energia- és a vízfogyasztás együttes figyelembevétele esetén ez a leghatékonyabb program. "Eco" programként van jelölve.	ECO
Programidő normál tisztítási ciklus esetén (min)	240
A bekapcsolva hagyott üzemmód időtartama (min)	1
Akusztikus zajkibocsátás (db(A) re 1pW)	46
Beépíthető I/N	Igen

13. TOVÁBBI MŰSZAKI INFORMÁCIÓ

Méretek	Szélesség / magasság / mélység (mm)	596 / 818 - 898 / 550
Elektromos csatlakoztatás ¹⁾	Feszültség (V)	220 - 240
	Frekvencia (Hz)	50
Hálózati víznyomás	Min. / max. bar (MPa)	0.5 (0.05) / 8 (0.8)
Vízellátás	Hidegvíz vagy melegvíz ²⁾	maximum 60 °C

¹⁾ A további értékeket lásd az adattáblán.

²⁾ Ha a melegvíz alternatív energiaforrásból származik (pl. napelemek), akkor az energiafogyasztás csökkentése érdekében használja a melegvíz-vezetékét.

14. KÖRNYEZETVÉDELMI TUDNIVALÓK

A  következő jelzéssel ellátott anyagokat hasznosítsa újra. Újrahasznosításhoz tegye a megfelelő konténerekbe a csomagolást. Járuljon hozzá környezetünk és egészségünk védelméhez, és hasznosítsa újra az elektromos és elektronikus hulladékot. A

 tiltó szimbólummal ellátott készüléket ne dobja a háztartási hulladék közé. Juttassa el a készüléket a helyi újrahasznosító telepre, vagy lépjen kapcsolatba a hulladékkezelésért felelős hivatallal.

TURINYS

1. SAUGOS INFORMACIJA.....	29
2. SAUGOS INSTRUKCIJOS.....	30
3. GAMINIO APRAŠAS.....	32
4. VALDYMO SKYDELIS.....	33
5. PRIEŠ NAUDODAMI PIRMAKART.....	34
6. PROGRAMOS PASIRINKIMAS.....	35
7. BAZINĖS NUOSTATOS.....	38
8. KASDIENIS NAUDOJIMAS.....	41
9. PATARIMAI.....	43
10. VALYMAS IR PRIEŽIŪRA.....	44
11. TRIKČIŲ ŠALINIMAS.....	47
12. GAMINIO INFORMACIJOS LAPAS.....	51
13. PAPILDOMI TECHNINIAI DUOMENYS.....	51

MES GALVOJAME APIE JUS

Dėkojame, kad pirkote šį „Electrolux“ prietaisą. Jūs pasirinkote gaminį, kuris pasižymi dešimtmečių profesionalia patirtimi ir naujovėmis. Originalus ir stilingas, jis sukurtas galvojant apie jus. Taigi, kai tik naudojate jį, galite jaustis saugūs, žinodami, kad kiekvieną kartą pasieksite puikių rezultatų.

Sveiki atvykę į „Electrolux“ pasaulį!

Apsilankykite mūsų interneto svetainėje, kad:



Gautumėte naudojimo patarimų, brošiūrų, trikčių šalinimo, aptarnavimo informacijos:

www.electrolux.com/webselfservice



Užregistruotumėte savo gaminį geresniam aptarnavimui:

www.registerelectrolux.com



Įsigytumėte priedų, vartojamųjų prekių ir originalių atsarginių dalių savo prietaisui:

www.electrolux.com/shop

KLIENTŲ PRIEŽIŪRA IR APTARNAVIMAS

Rekomenduojame naudoti tik originalias atsargines dalis.

Kreipdamiesi į įgaliotąjį techninės priežiūros centrą, būtinai pateikite šią informaciją: modelis, PNC, serijos numeris.

Informacija yra nurodyta techninių duomenų plokštelėje.

 Įspėjimas / atsargumo ir saugos informacija

 Bendroji informacija ir patarimai

 Aplinkosaugos informacija

Galimi pakeitimai.

1. ⚠ SAUGOS INFORMACIJA

Prieš įrengdami ir naudodami šį prietaisą, atidžiai perskaitykite pateiktą instrukciją. Gamintojas neatsako už sužalojimus ar žalą, patirtą dėl netinkamo prietaiso įrengimo ar naudojimo. Instrukciją visada laikykite saugioje ir pasiekiamoje vietoje, kad prireikus galėtumėte pasižiūrėti.

1.1 Vaikų ir pažeidžiamų žmonių sauga

- Vyresni nei 8 metų vaikai ir asmenys, kurių fiziniai, jutimo arba protiniai gebėjimai riboti, arba kuriems trūksta patirties ir žinių, šį prietaisą gali naudoti tik tuomet, jei jie prižiūrimi arba jiems buvo suteikti nurodymai, kaip saugiai naudoti prietaisą, ir jei jie supranta su prietaiso naudojimu susijusius pavojus.
- Nuo 3 iki 8 metų vaikų ir asmenų, turinčių labai sunkią ir sudėtingą negalią, negalima prileisti prie prietaiso, jeigu jie nuolat nėra prižiūrimi.
- Mažesnių nei 3 metų vaikų negalima prileisti prie prietaiso, jeigu jie nuolat nėra prižiūrimi.
- Neleiskite vaikams žaisti šiuo prietaisu.
- Ploviklius laikykite vaikams nepasiekiamoje vietoje.
- Neleiskite vaikams ir naminiams gyvūnams būti šalia, kai prietaiso durelės atviros.
- Vaikai be priežiūros negali atlikti prietaiso valymo ir naudotojo priežiūros darbų.

1.2 Bendrieji saugos reikalavimai

- Šis prietaisas skirtas tik naudojimui namų ūkyje; jį galima naudoti, pavyzdžiui:
 - kaimo sodybose, darbuotojų valgomuosiuose, pavyzdžiui, parduotuvėse, biuruose ir kitoje darbo aplinkoje;
 - viešbučiuose, moteliuose, svečių namuose ir kitose gyvenamosiose aplinkose;
- Nekeiskite šio prietaiso techninių savybių.

- Darbinis vandens slėgis (mažiausias ir didžiausias) turi būti nuo 0.5 (0.05) / 8 (0.8) barų (MPa)
- Laikykitės didžiausio 14 vietos nuostatų skaičiaus.
- Jei pažeidžiamas maitinimo laidas, jį leidžiama keisti tik gamintojui, jo įgaliotajam techninės priežiūros centrui arba panašios kvalifikacijos asmenims – kitaip gali kilti pavojus.
- Įdėkite stalo įrankius į stalo įrankių krepšelį taip, kad aštrūs galai būtų nukreipti žemyn, arba sudėkite juos į stalo įrankių stalčių horizontalioje padėtyje taip, kad aštrūs galai būtų nukreipti žemyn.
- Nepalikite prietaiso su atidarytomis durelėmis be priežiūros, kad netyčia ant jo neužliptumėte.
- Prieš atlikdami techninės priežiūros darbus, išjunkite prietaisą ir ištraukite maitinimo laido kištuką iš lizdo.
- Nevalykite prietaiso aukštu slėgiu vandens purkštuvais ir (arba) garais.
- Jeigu prietaiso pagrinde yra vėdinimo angos, jos negali būti uždengtos, pavyzdžiui, kilimu.
- Prietaisą prie vandentiekio sistemos prijunkite naudodami pateiktus naujus žarnų komplektus. Senų žarnų komplektų pakartotinai naudoti negalima.

2. SAUGOS INSTRUKCIJOS

2.1 Įrengimas



ĮSPĖJIMAS!

Šį prietaisą įrengti privalo tik kvalifikuotas asmuo.

- Nuimkite visas pakavimo medžiagas.
- Neįrenkite ir nenaudokite sugadinto prietaiso.
- Saugos sumetimais nenaudokite prietaiso, prieš įrengdami jį balduose.
- Vadovaukitės su prietaisu pateiktomis įrengimo instrukcijomis.
- Visada būkite atsargūs, kai perkeliate prietaisą, nes jis yra sunkus. Visada mūvėkite apsaugines pirštines ir avėkite uždarą avalynę.
- Neįrenkite ir nenaudokite prietaiso ten, kur temperatūra būna žemesnė nei 0 °C.

- Įrenkite prietaisą saugioje ir tinkamoje vietoje, atitinkančioje įrengimo reikalavimus.

2.2 Elektros prijungimas



ĮSPĖJIMAS!

Gaisro ir elektros smūgio pavojus.

- Prietaisą privaloma įžeminti.
- Įsitikinkite, kad parametrai techninių duomenų plokštelėje atitinka maitinimo tinklo elektros vardinius duomenis.
- Visada naudokite tinkamai įrengtą įžemintą saugųjį elektros lizdą.
- Nenaudokite daugiakanalių adapterių ir ilginamųjų laidų.

- Būkite atsargūs, kad nesugadintumėte elektros kištuko ir maitinimo laido. Jei reikėtų pakeisti maitinimo laidą, tai turi padaryti mūsų įgaliotasis techninės priežiūros centras.
- Elektros kištuką į tinklo lizdąjunkite tik tuomet, kai visiškai pabaigsite įrengimą. Įsitikinkite, kad įrengus prietaisą, elektros laido kištuką būtų lengva pasiekti.
- Norėdami išjungti prietaisą, netraukite už maitinimo laido. Visada traukite paėmę už elektros kištuko.
- Šis prietaisas atitinka EEB direktyvas:
- Tik Jungtinei Karalystei ir Airijai. Šiame prietaise sumontuotas 13 A maitinimo laido kištukas. Jeigu reikia pakeisti maitinimo kištuko saugiklį, naudokite tik 13 A ASTA (BS 1362) saugiklį.

2.3 Vandens prijungimas

- Nesugadinkite vandens žarnos.
- Prieš prijungiant prie naujų vamzdžių, ilgai nenaudotų vamzdžių, kur buvo atliekami remonto darbai arba sumontuoti nauji prietaisai (vandens skaitikliai ir pan.), leiskite vandenį, kol jis pradės bėgti švarus ir skaidrus.
- Per ir po pirmo prietaiso panaudojimo patikrinkite, ar nėra matoma vandens nuotėkio.
- Vandens įleidimo žarna turi apsauginį vožtuvą ir įmovą su viduje esančiu maitinimo kabeliu.

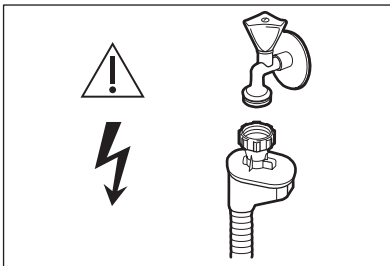

ĮSPĖJIMAS!

Pavojinga įtampa.

- Jeigu pažeista vandens įleidimo žarna, nedelsdami užsukite vandens čiaupą ir ištraukite kištuką iš elektros tinklo lizdo. Dėl vandens įleidimo žarnos pakeitimo kreipkitės į įgaliotąjį techninės priežiūros centrą.

2.4 Naudojimas

- Šalia prietaiso, į prietaisą arba ant jo nedėkite degių produktų arba degiais produktais sudrėkintų daiktų.
- Indaplovės plovikliai yra pavojingi. Laikykitės ant ploviklio pakuotės pateiktų saugos nurodymų.
- Negerkite ir nežaiskite su prietaise esančiu vandeniu.
- Neišimkite indų iš prietaiso, kol nepasibaigs programa. Ant indų gali likti šiek tiek ploviklio.
- Nelipkite ir nesisėskite ant atvirų prietaiso durelių.
- Iš prietaiso gali išsiveržti karšti garai, jeigu atidarysite dureles veikiant programai.

2.5 Aptarnavimas

- Dėl prietaiso remonto kreipkitės į įgaliotąjį techninės priežiūros centrą.
- Naudokite tik originalias atsargines dalis.

2.6 Seno prietaiso išmetimas



ĮSPĖJIMAS!

Pavojus susižeisti arba uždusti.

- Ištraukite maitinimo laido kištuką iš maitinimo tinklo lizdo.
- Nupjaukite elektros laidą ir išmeskite jį.
- Nuimkite durelių velkę, kad vaikai ir naminiai gyvūnai neužsidarytų prietaise.

3. GAMINIO APRAŠAS

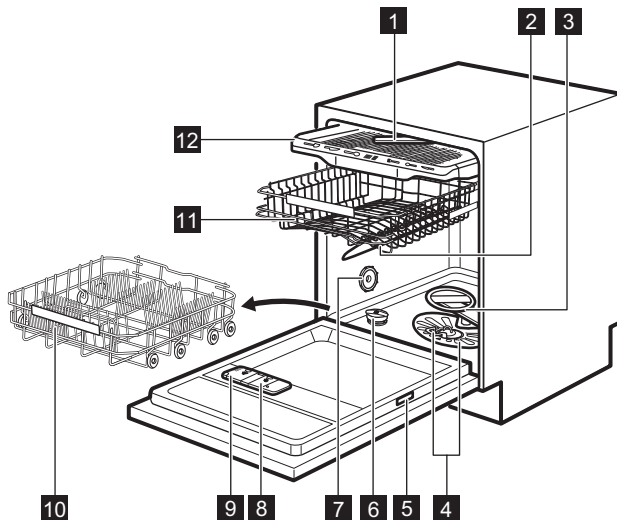

- | | |
|--------------------------------------|--|
| 1 Lubų purkštuvas | 8 Skalavimo priemonės dalytuvas |
| 2 Viršutinis purkštuvas | 9 Skalbiklio dalytuvas |
| 3 Apatinis purkštuvas | 10 Apatinis krepšys |
| 4 Filtrai | 11 Viršutinis krepšys |
| 5 Techninių duomenų plokštelė | 12 Stalo įrankių stalčius |
| 6 Druskos talpykla | |
| 7 Oro anga | |

3.1 Beam-on-Floor

Beam-on-Floor – tai šviesa, projektuojama ant grindų, po prietaiso durelėmis.

- Kai programa pradeda veikti, užsidega raudona lemputė, ir ji šviečia, kol veikia programa.
- Programai pasibaigus, užsidega žalia lemputė.
- Esant prietaiso trikdžiai, raudona lemputė mirksi.

i Išjungus prietaisą, užgęsta ir Beam-on-Floor.

i Džiovinimo fazės metu suaktyvintą funkciją AirDry, projekcija ant grindų gali būti nevisiškai matoma. Norėdami pamatyti, ar ciklas baigėsi, pažiūrėkite į valdymo skydelį.

4. VALDYMO SKYDELIS

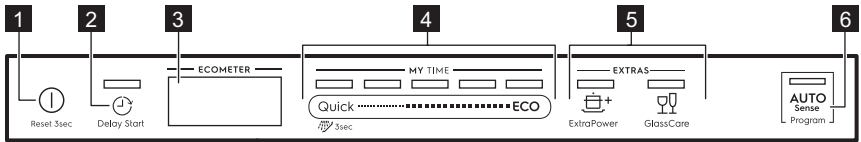

- | | |
|--|------------------------------|
| 1 Įjungimo / išjungimo mygtukas | 5 EXTRAS mygtukai |
| 2 Delay Start mygtukas | 6 AUTO Sense mygtukas |
| 3 Rodinys | |
| 4 MY TIME pasirinkimo juosta | |

4.1 Valdymo skydelis

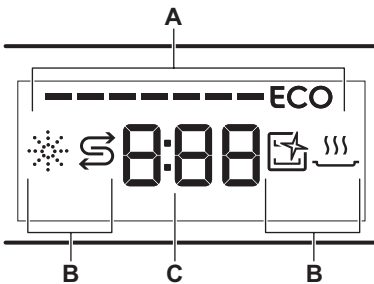

- A. ECOMETER
B. Indikatoriai
C. Laiko indikatorius

4.2 ECOMETER



ECOMETER rodo, kaip programos pasirinkimas turi įtakos energijos ir vandens sąnaudoms. Kuo daugiau juostų įjungta, tuo mažesnės sąnaudos.

ECO rodo labiausiai aplinkai nekenkiančios programos pasirinkimą plaunant vidutiniškai nešvarius indus.

4.3 Indikatoriai

Indikatorius	Aprašas
	Skalavimo priemonės indikatorius. Jis šviečia, kai reikia papildyti skalavimo priemonės dalytuvą. Žr. skyrių „ Prieš naudojantis pirmąkart “.
	Druskos indikatorius. Jis šviečia, kai reikia papildyti druskos talpyklą. Žr. skyrių „ Prieš naudojantis pirmąkart “.
	Machine Care indikatorius. Jis šviečia, kai prietaiso vidų reikia valyti naudojant programą Machine Care. Žr. skyrių „ Valymas ir priežiūra “.
	Džiovinimo fazės indikatorius. Šviečia, kai pasirinkta programa su džiovinimo faze. Mirksi vykdant džiovinimo fazę. Žr. „ Programos pasirinkimas “.

5. PRIEŠ NAUDODAMI PIRMAKART

1. Patikrinkite, ar nustatytas vandens minkštiklio lygis atitinka jūsų vietovėje tiekiamo vandens kietumą. Jeigu ne, reguliuokite vandens minkštiklio lygį.
2. Pripildykite druskos talpyklą.
3. Pripildykite skalavimo priemonės dalytuvą.
4. Atsukite vandens čiaupą.
5. Paleiskite programą Quick, kad pašalintumėte gamybos proceso likučius. Nenaudokite ploviklio ir nedėkite indų į krepšius.
4. Atsargiai papurtykite piltuvėlį už jo rankenos, kad paskutinės granulės subyrėtų į vidų.
5. Nuvalykite druską aplink druskos talpyklos angą.

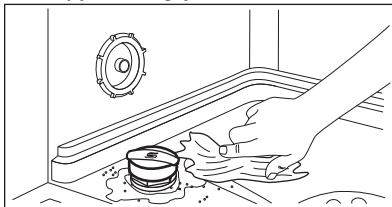

Paleidus programą, prietaisas iki 5 minučių įkrauna dervą vandens minkštiklyje. Plovimo fazė pradedama tik pabaigus šį procesą. Šis procesas reguliariai kartojamas.

6. Sukite druskos talpyklos dangtelį pagal laikrodžio rodyklę, kad uždarytumėte druskos talpyklą.

5.1 Druskos talpykla



DĖMESIO

Naudokite tik indaplovėms skirtą rupią druską. Smulki druska padidina korozijos riziką.

Druska yra naudojama įkrauti dervą vandens minkštiklyje ir užtikrinti gerus kasdienio naudojimo plovimo rezultatus.



DĖMESIO

Pildant iš druskos talpyklos gali ištekėti vanduo ir druska. Kai pripildote druskos talpyklą, iškart paleiskite programą, kad apsaugotumėte nuo korozijos.

Kaip pripildyti druskos talpyklą

1. Sukite druskos talpyklos dangtelį prieš laikrodžio rodyklę ir nuimkite jį.
2. Į druskos talpyklą įpilkite 1 litrą vandens (tik pirmą kartą).
3. Įpilkite į druskos talpyklą 1 kg druskos (kol ji bus pilna).

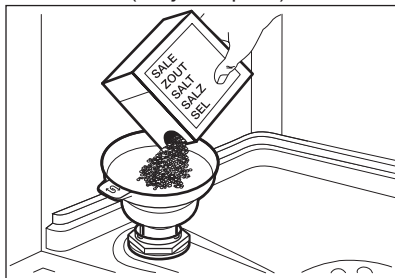

5.2 Kaip pripildyti skalavimo priemonės dalytuvą

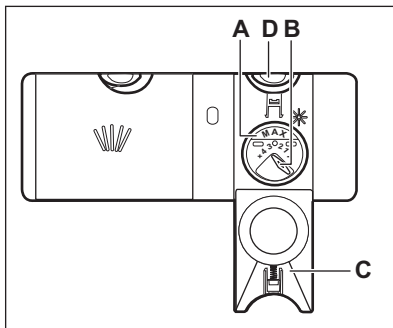

DĖMESIO

Naudokite tik indaplovėms skirtą skalavimo priemonę.

1. Paspauskite atlaisvinimo mygtuką (D), kad atidarytumėte dangtelį (C).
2. Pilkite skalavimo priemonės į dalytuvą (A), kol skystis pasiekis žymą „max“.

3. Nuvalykite išsiliejusią skalavimo priemonę sugeriančia šluoste, kad išvengtumėte per didelio putų susidarymo.
4. Uždarykite dangtelį. Įsitikinkite, kad atlaisvinimo mygtukas užsifikuotų savo vietoje.





Jūs galite pasukti kiekio pasirinkimo rankenėlę (B) nuo 1 padėties (mažiausias kiekis) iki 4 ar 6 padėties (didžiausias kiekis).

6. PROGRAMOS PASIRINKIMAS

6.1 MY TIME

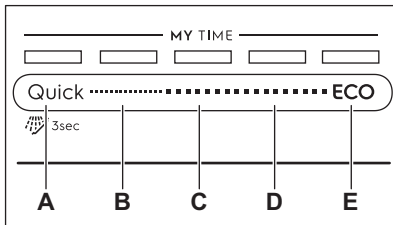
Naudodami MY TIME pasirinkimo juosta, galite pasirinkti tinkamą plovimo ciklą pagal programos trukmę – nuo 30 minučių iki keturių valandų.



- A. • **Quick** yra trumpiausia programa (**30min**), tinkama plauti šviežiai ir mažai suteptus daiktus.
-  **Išankstinis skalavimas (15min)** – tai programa, skirta maisto likučiams nuo indų nuskalauti. Ji apsaugo nuo kvapų atsiradimo prietaise. Pasirinkę šią programą, nenaudokite ploviklio.
- B. **1h** yra programa, tinkama plauti šviežiai suteptus ir su mažai pridžiūvusiais nešvarumais indus.
- C. **1h 30min** yra programa, tinkama plauti ir džiovinti vidutiniškai suteptus indus.
- D. **2h 40min** yra programa, tinkama plauti ir džiovinti labai suteptus indus.
- E. **ECO** yra ilgiausia programa (**4h**), kurią naudojant vandens ir energijos sąnaudos yra efektyviausios plaukant įprastai suteptus indus bei

stalo įrankius. Tai standartinė bandymų institutų naudojama programa.

6.2 EXTRAS

Jūs galite koreguoti programos pasirinkimą pagal poreikius, aktyvindami EXTRAS.

ExtraPower

 ExtraPower pagerina pasirinktos programos plovimo rezultatus. Ši parinktis padidina plovimo temperatūrą ir pailgina trukmę.

GlassCare

 GlassCare suteikia ypatingą priežiūrą dužiams indams. Ši parinktis apsaugo nuo pasirinktos programos greitų plovimo temperatūros pokyčių ir sumažina ją iki 45 °C. Tai padeda ypač gerai apsaugoti stiklo dirbinius nuo pažeidimų.

6.3 AUTO Sense

Programa AUTO Sense automatiškai pakoreguoja plovimo ciklą pagal įkrovos tipą.

Prietaisas nustato nešvarumo laipsnį ir krepšiuose sudėtų indų kiekį. Jis parenka vandens temperatūrą ir kiekį bei plovimo trukmę.

6.4 Programų apžvalga

Programa	Įkrovos tipas	Nešvarumo laipsnis	Programos fazės	EXTRAS
Quick	<ul style="list-style-type: none"> Moliniai indai Stalo įrankiai 	<ul style="list-style-type: none"> Gaivus 	<ul style="list-style-type: none"> Plovimas 50 °C Tarpinis skalavimas Galutinis skalavimas 45 °C AirDry 	<ul style="list-style-type: none"> ExtraPower GlassCare
 Išankstinis skalavimas	<ul style="list-style-type: none"> Visų tipų įkrovos 	<ul style="list-style-type: none"> Visi nešvarumo laipsniai 	<ul style="list-style-type: none"> Pirminis plovimas 	EXTRAS netaikytina šiai programai.
1h	<ul style="list-style-type: none"> Moliniai indai Stalo įrankiai 	<ul style="list-style-type: none"> Gaivus Šiek tiek išdžiovinti 	<ul style="list-style-type: none"> Plovimas 60 °C Tarpinis skalavimas Galutinis skalavimas 50 °C AirDry 	<ul style="list-style-type: none"> ExtraPower GlassCare
1h 30min	<ul style="list-style-type: none"> Moliniai indai Stalo įrankiai Puodai Keptuvės 	<ul style="list-style-type: none"> Normalus Šiek tiek išdžiovinti 	<ul style="list-style-type: none"> Plovimas 60 °C Tarpinis skalavimas Galutinis skalavimas 55 °C džiovinimas AirDry 	<ul style="list-style-type: none"> ExtraPower GlassCare
2h 40min	<ul style="list-style-type: none"> Moliniai indai Stalo įrankiai Puodai Keptuvės 	<ul style="list-style-type: none"> Vidutiniškai ir stipriai sušęptos Pridžiūvę 	<ul style="list-style-type: none"> Pirminis plovimas Plovimas 60 °C Tarpinis skalavimas Galutinis skalavimas 55 °C džiovinimas AirDry 	<ul style="list-style-type: none"> ExtraPower GlassCare
ECO	<ul style="list-style-type: none"> Moliniai indai Stalo įrankiai Puodai Keptuvės 	<ul style="list-style-type: none"> Normalus Šiek tiek išdžiovinti 	<ul style="list-style-type: none"> Pirminis plovimas Plovimas 50 °C Tarpinis skalavimas Galutinis skalavimas 55 °C džiovinimas AirDry 	<ul style="list-style-type: none"> ExtraPower GlassCare

Programa	Įkrovos tipas	Nešvarumo laipsnis	Programos fazės	EXTRAS
AUTO Sense	<ul style="list-style-type: none"> Moliniai indai Stalo įrankiai Puodai Keptuvės 	Programa pritaikoma visiems nešvarumo laipsniams.	<ul style="list-style-type: none"> Pirminis plovimas Plovimas 50–60 °C Tarpinis skalavimas Galutinis skalavimas 55 °C džiovinimas AirDry 	EXTRAS netaikytina šiai programai.
Machine Care	<ul style="list-style-type: none"> Be indų 	Programa išvalomas prietaiso vidus.	<ul style="list-style-type: none"> Plovimas 65 °C Tarpinis skalavimas Galutinis skalavimas 50 °C AirDry 	EXTRAS netaikytina šiai programai.

Sąnaudų vertės

Programa 1)	Vanduo (l)	Energija (kWh)	Trukmė (min.)
Quick	9.9 - 12.1	0.56 - 0.69	30
Išankstinis skalavimas	4.1 - 5.0	0.01 - 0.04	15
1h	10.4 - 12.7	0.83 - 0.96	60
1h 30min	10.3 - 12.6	0.96 - 1.09	90
2h 40min	9.8 - 12.0	1.05 - 1.18	160
ECO	10.5	0.832	240
AUTO Sense	8.7 - 12.0	0.75 - 1.18	120 - 170
Machine Care	8.9 - 10.9	0.60 - 0.72	60

¹⁾ Vertės gali kisti, atsižvelgiant į vandens slėgį ir temperatūrą, maitinimo tinklo sąlygas, parinktį ir indų kiekį.

Informacija patikros įstaigoms

Norėdami gauti reikiamos informacijos apie veikimo bandymų atlikimą (pvz., pagal EN60436 standartą), rašykite el. pranešimą:

info.test@dishwasher-production.com

Savo prašyme nurodykite techninių duomenų plokštelėje pateiktą gaminio numerio kodą (PNC).

Jei kiltų kitų su indaplove susijusių klausimų, žr. su prietaisu pateiktą aptarnavimo vadovą.

7. BAZINĖS NUOSTATOS

Jūs galite sukonfigūruoti prietaisą, pakeisdami bazines nuostatas pagal savo poreikius.

Numėris	Nuostatos	Vertės	Aprašas ¹⁾
1	Vandens kietumas	Nuo 1L lygio iki 10L lygio (numatytoji nuostata: 5L)	Nustatykite vandens minkštiklio lygį pagal jūsų rajono vandens kietumą.
2	Pranešimas apie tuščią skalavimo priemonės dalytuvą	On (numatyta-sis) Off	Ijungti arba išjungti skalavimo priemonės indikatorius.
3	Pabaigos signalas	On Off (numatyta-sis)	Ijunkite arba išjunkite programos pabaigos garso signalą.
4	Automatinis durelių atidarymas	On (numatyta-sis) Off	Ijunkite arba išjunkite AirDry.
5	Mygtukų tonai	On (numatytie-ji) Off	Paspaudus įjungia arba išjungia mygtukų paspaudimo garsą.
6	Naujausias programos pasirinkimas	On Off (numatyta-sis)	Ijungia arba išjungia automatinį paskiausiai naudotos programos ir parinkčių pasirinkimą.

¹⁾ Daugiau informacijos rasite pateiktos šiame skyriuje.

Jūs galite pakeisti bazines nuostatas nustatymo režime.

Kai prietaisas veikia nustatymo režimu, ECOMETER juostos reiškia galimas nuostatas. Kiekvienai nuostatai mirksi atitinkama ECOMETER juosta.

ECOMETER bazinės nuostatos pateikiamos tokia tvarka, kaip ir lentelėje:

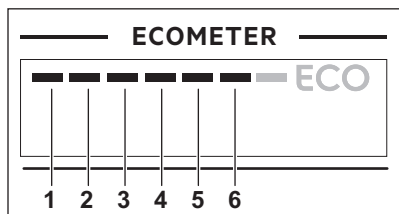

7.1 Vandens minkštiklis

Vandens minkštiklis pašalina mineralus iš tiekiamo vandens, kurie turėtų neigiamą poveikio plovimo rezultatams ir prietaisui.

Kuo daugiau vandenyje yra šių mineralų, tuo kietesnis vanduo. Vandens kietumas matuojamas lygiavertėmis skalėmis.

Vandens minkštiklį sureguliuokite pagal savo vietovės vandens kietumą. Vietos vandens tinklai gali nurodyti, koks vandens kietumas yra jūsų vietovėje. Svarbu nustatyti tinkamą vandens minkštiklio lygį, kad būtų gauti geri plovimo rezultatai.

- i** Kieto vandens minkštėjimas padidina vandens ir energijos sąnaudas bei pailgina programos trukmę. Kuo daugiau naudojama vandens minkštiklio, tuo didesnės sąnaudos ir ilgesnė trukmė.

Vandens kietumas

Vokiškieji laipsniai (°dH)	Prancūziškieji laipsniai (°fH)	mmol / l	Klarko laipsniai	Vandens minkštiklio lygis
47–50	84–90	8,4–9,0	58–63	10
43–46	76–83	7,6–8,3	53–57	9
37–42	65–75	6,5–7,5	46–52	8
29–36	51–64	5,1–6,4	36–45	7
23–28	40–50	4,0–5,0	28–35	6
19–22	33–39	3,3–3,9	23–27	5 1)
15–18	26–32	2,6–3,2	18–22	4
11–14	19–25	1,9–2,5	13–17	3
4–10	7–18	0,7–1,8	5–12	2
<4	<7	<0,7	< 5	1 2)

1) Gamyklos nuostata.

2) Nenaudokite druskos esant šiam lygiui.

Nepaisant naudojamo ploviklio rūšies, nustatykite tinkamą vandens kietumo lygį, kad druskos papildymo indikatorius būtų aktyvus.

- i** Kombinuotosios tabletės, kurių sudėtyje yra druskos, nepakankamai veiksmingai suminkština kietą vandenį.

7.2 Pranešimas apie tuščią skalavimo priemonės dalytuvą

Skalavimo priemonė padeda indams išdžiūti be dryžių ir dėmių. Ji automatiškai tiekama esant karšto skalavimo fazei.

Kai skalavimo priemonės kamera yra tuščia, įsijungia skalavimo priemonės indikatorius, rodantis, kad reikia pripildyti

skalavimo priemonės. Jeigu džiovavimo rezultatai tenkina naudojant tik kombinuotąsias tabletes, galima išjungti pranešimą dėl skalavimo priemonės papildymo. Tačiau jei norite, kad džiovavimo rezultatai būtų patys geriausi, visada naudokite skalavimo priemonę.

Jeigu naudojate įprastą ploviklį arba kombinuotąsias tabletes be skalavimo priemonės, suaktyvinkite pranešimą, kad skalavimo priemonės papildymo indikatorius būtų aktyvus.

7.3 Pabaigos signalas

Galite įjungti garso signalą, kuris girdimas programai pasibaigus.

- i** Garso signalai girdimi, kai įvyksta prietaiso triktis. Šių signalų negalima išjungti.

7.4 AirDry

AirDry pagerina džiovavimo rezultatus. Džiovinimo fazės metu prietaiso durelės atidaromos automatiškai ir jos lieka praviros.

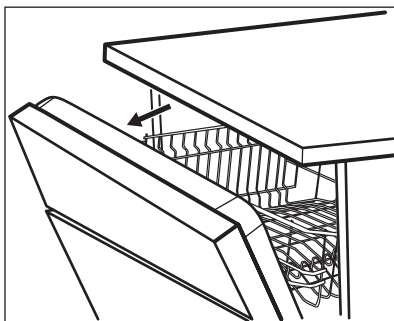

AirDry automatiškai suaktyvinama su visomis programomis, išskyrus išankstinis skalavimas.



DĖMESIO

Nemėginkite uždaryti prietaiso durelių per 2 minutes nuo jų automatinio atidarymo. Antraip prietaisas gali būti sugadintas.



DĖMESIO

Jeigu vaikai gali prieiti prie prietaiso, patariama išjungti AirDry. Automatinis durelių atidarymas gali kelti pavojų.



Kai AirDry atidaro dureles, Beam-on-Floor gali būti nevisiškai matoma. Norėdami pamatyti, ar programa baigta, žiūrėkite į valdymo skydelį.

7.5 Mygtukų garso signalai

Kai paspaudžiate valdymo skydelio mygtukus, jie spragteli. Šį garsą galite išjungti.

7.6 Naujausias programos pasirinkimas

Galite nustatyti automatinį paskiausiai naudotos programos ir parinkčių pasirinkimą.

Išsaugoma paskiausiai naudota programa, prieš prietaisą išjungiant. Tuomet įjungus prietaisą, ji pasirenkama automatiškai.

Kai paskiausiai naudotos programos pasirinkimas išjungiamas, numatytoji programa yra ECO.

7.7 Nustatymo režimas

Kaip naršyti nustatymo režime

Nustatymo režime galite naršyti, naudodami MY TIME pasirinkimo juosta.

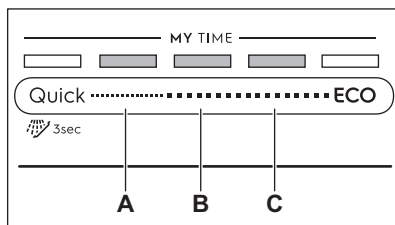

A. Ankstesnis mygtukas

B. GERAI mygtukas

C. Toliau mygtukas

Naudokite **Ankstesnis** ir **Toliau**, kad perjungtumėte bazines nuostatas ir pakeistumėte jų vertę.

Naudokite **GERAI**, kad įvestumėte pasirinktą nuostatą ir patvirtintumėte jos vertės pakeitimą.

Kaip įjungti nustatymo režimą

Prieš paleisdami programą, galite įjungti nustatymo režimą. Kai programa vykdoma, jūs negalite įjungti nustatymo režimo.

Norėdami įjungti nustatymo režimą, vienu metu paspauskite ir palaikykite nuspaudę maždaug 3 sekundes **Quick** ir **ECO**. Įsijungia su **Ankstesnis**, **GERAI** ir **Toliau** susiję lemputės.

Kaip pakeisti nuostatą

Įsitikinkite, kad prietaisas veikia nustatymo režimu.

1. Naudokite **Ankstesnis** arba **Toliau**, kad pasirinktumėte atitinkamą

ECOMETER norimos nuostatos juosta.

- Mirksi atitinkamos ECOMETER pasirinktos nuostatos juosta.
 - Ekrane rodoma esama nuostatos vertė.
2. Norėdami įvesti nuostata, paspauskite **GERAI**.
 - Šviečia atitinkamos ECOMETER pasirinktos nuostatos juosta. Kitos juostos yra išjungtos.
 - Mirksi esama nuostatos vertė.
 3. Paspauskite **Ankstesnis** arba **Toliau** vertei pakeisti.

4. Paspaudus **GERAI**, nuostata patvirtinama.
 - Nauja nuostata yra išsaugota.
 - Prietaisas sugrįžta į bazinių nuostatų sąrašą.
5. Paspauskite vienu metu ir maždaug 3 sekundes palaikykite nuspaudę **Quickir ECO**, kad išjungtumėte nustatymo režimą. Prietaise vėl įjungiamas programos pasirinkimo režimas. Išsaugotos nuostatos galios, kol vėl jas pakeisite.

8. KASDIENIS NAUDOJIMAS

1. Atsukite vandens čiaupą.
2. Paspauskite ir laikykite nuspaudę , kol prietaisas bus aktyvintas.
3. Pripildykite druskos talpyklą, jeigu ji tuščia.
4. Pripildykite skalavimo priemonės dozatorių, jeigu jis tuščias.
5. Įdėkite krepšius.
6. Įpilkite ploviklio.
7. Pasirinkti ir paleiskite programą.
8. Užsukite vandens čiaupą, kai programa užbaigiama.

8.1 Ploviklio naudojimas

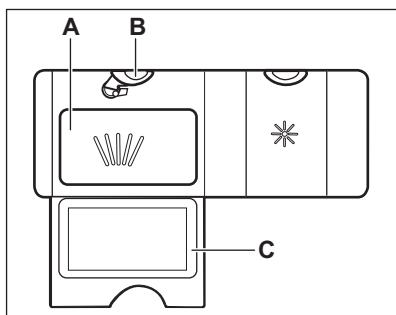

1. Paspauskite atlaisvinimo mygtuką (B), kad atidarytumėte dangtelį (C).
2. Pripilkite ploviklio miltelių arba įdėkite tabletes į skyrių (A).
3. Jeigu programa turi pirminio plovimo fazę, pripilkite truputį ploviklio ant vidinės prietaiso durelių dalies.
4. Uždarykite dangtį. Įsitikinkite, kad atlaisvinimo mygtukas užsifikuotų savo vietoje.

8.2 Kaip pasirinkti ir paleisti programą, naudojant MY TIME pasirinkimo juosta

1. Braukite pirštu per MY TIME pasirinkimo juosta, kad pasirinktumėte tinkamą programą.
 - Įsijungia su pasirinkta programa susijusi lemputė.
 - ECOMETER rodo energijos ir vandens sąnaudų lygį.
 - Ekrane rodoma programos trukmė.
2. Jeigu norite, aktyvinkite atitinkamas EXTRAS.
3. Uždarykite prietaiso dureles programai paleisti.

8.3 Kaip pasirinkti ir paleisti programą Išankstinis skalavimas

1. Norėdami pasirinkti  Išankstinis skalavimas, nuspauskite ir 3 sekundes palaikykite **Quick**.
 - Įsijungia su pasirinkta programa susijusi lemputė.
 - ECOMETER yra išjungtas.
 - Ekrane rodoma programos trukmė.
2. Uždarykite prietaiso dureles programai paleisti.

8.4 Kaip aktyvinti EXTRAS

1. Pasirinkite programą, naudodami MY TIME pasirinkimo juostą.
2. Paspauskite norimos aktyvinti parinkties mygtuką.
 - Įsijungia su mygtuku susijusi lemputė.
 - Ekране bus rodoma atnaujinta programos trukmė.
 - ECOMETER rodo atnaujintą energijos ir vandens sąnaudų lygį.



Paprastai parinktis reikia aktyvinti kiekvieną kartą prieš paleidžiant programą. Jeigu paskutinis programos pasirinkimas aktyvus, išsaugotos parinktys aktyvinamos automatiškai kartu su programa.



Parinkčių negalima įjungti ar išjungti, kai programa veikia.



Ne visos parinktys yra suderinamos viena su kita.



Parinkčių aktyvinimas dažnai padidina vandens ir energijos sąnaudas bei pailgina programos trukmę.

8.5 Kaip paleisti programą AUTO Sense

1. Paspauskite **AUTO Sense**.
 - Įsijungia su mygtuku susijusi lemputė.
 - Ekране rodoma ilgiausia galima programos trukmė.



MY TIME ir EXTRAS netaikytinos šiai programai.

2. Uždarykite prietaiso dureles programai paleisti.

Prietaisas nustato įkrovos tipą ir nustato tinkamą plovimo ciklą. Ciklo metu kelis kartus suveikia jutikliai ir pradinė programos trukmė gali sumažėti.

8.6 Kaip atidėti programos paleidimą

1. Pasirinkite programą.
2. Kelis kartus spauskite , kol ekrane bus rodomas norimas atidėto paleidimo laikas (nuo 1 iki 24 valandų).

Įsijungia su mygtuku susijusi lemputė.

3. Uždarykite prietaiso dureles, kad būtų paleista atgalinė atskaita.

Kai vykdoma atgalinė atskaita, neįmanoma pakeisti atidėto paleidimo laiko ir pasirinktos programos.

Pasibaigus atgalinei atskaitai, programa paleidžiama.

8.7 Kaip atšaukti atidėtą paleidimą veikiant atgalinei laiko atskaitai

Nuspauskite ir maždaug 3 sekundes palaikykite . Prietaise vėl įjungiamas programos pasirinkimo režimas.



Jeigu atidėtą paleidimą atšauksite, programą teks pasirinkti iš naujo.

8.8 Kaip atšaukti veikiančią programą

Nuspauskite ir maždaug 3 sekundes palaikykite . Prietaise vėl įjungiamas programos pasirinkimo režimas.



Prieš paleisdami naują programą, patikrinkite, ar ploviklio dalytuve yra ploviklio.

8.9 Durelių atidarymas veikiant prietaisui

Jeigu atidarysite dureles vykdant programą, prietaisas išsijungs. Dėl to gali padidėti energijos sąnaudos ir programos trukmė. Uždarius dureles, prietaisas pradės veikti nuo nutraukimo momento.



Jeigu durelės atidaromos daugiau kaip 30 sekundžių per džiovinimo fazę, vykdoma programa bus baigta. Taip nenukens, jeigu dureles atidaro funkcija AirDry.

8.10 Funkcija Auto Off

Ši funkcija padeda taupyti energiją išjungiant prietaisą, kai jis neveikia.

Funkcija pradeda veikti automatiškai:

- pasibaigus programai;
- po 5 minučių, jeigu programa nebuvo paleista.

8.11 Programos pabaiga

Pasibaigus programai, ekrane rodoma 0:00.

Funkcija Auto Off automatiškai išjungia prietaisą.

Visi mygtukai yra neaktyvūs, išskyrus įjungimo / išjungimo mygtuką.

9. PATARIMAI

9.1 Bendroji informacija

Laikytės šių patarimų ir tai padės kasdien užtikrinti optimalius valymo ir džiovinimo rezultatus ir apsaugoti aplinką.

- Išmeskite didesnius maisto likučius nuo indų į šiukšlių dėžę.
- Nenuskalaukite indų rankomis. Jeigu reikia, pasirinkite programą su pirminio plovimo faze.
- Visada išnaudokite visą krepšių erdvę.
- Patikrinkite, kad daiktai neliestų ir neuždengtų vienas kito. Tik tuomet vanduo galės visiškai pasiekti ir išplauti indus.
- Jūs galite naudoti atskirai indaplovės ploviklį, skalavimo priemonę ir druską arba kombinuotąsias tabletes (pvz., „viskas viename“). Laikytės ant pakuotės pateiktų nurodymų.
- Pasirinkite programą, atsižvelgdami į indus ir jų nešvarumo laipsnį. Naudojant ECO, vandens ir energijos sąnaudos yra efektyviausios

9.2 Druskos, skalavimo priemonės ir ploviklio naudojimas

- Naudokite tik indaplovėms skirtą druską, skalavimo priemonę ir ploviklį. Kiti gaminiai gali sugadinti prietaisą.
- Rajonuose, kuriuose vanduo yra kietas arba labai kietas, rekomenduojame naudoti indaplovės ploviklį (miltelius, gelį, tabletes be

papildomų medžiagų), skalavimo priemonę ir druską optimaliems valymo ir džiovinimo rezultatams.

- Ploviklio tabletės visiškai neištirpsta naudojant trumpas programas. Rekomenduojame tabletes naudoti tik su ilgomis programomis, kad ant valgymo reikmenų neliktų ploviklio likučių.
- Nepilkite ploviklio daugiau nei reikia. Žr. nurodymus ant ploviklio pakuotės.

9.3 Ką daryti, jeigu nenorite naudoti kombinuotųjų tablečių

Prieš pradėdami naudoti atskirai ploviklį, druską ir skalavimo priemonę, atlikite šiuos veiksmus:

1. Nustatykite didžiausią vandens minkštiklio lygį.
2. Įsitinkite, kad druskos ir skalavimo priemonės talpyklos yra pilnos.
3. Paleiskite programą Quick. Nedėkite ploviklio ir indų į krepšius.
4. Programai pasibaigus, sureguliuokite vandens minkštiklio lygį, atsižvelgdami į savo vietovės vandens kietumą.
5. Nustatykite tiekiamos skalavimo priemonės kiekį.

9.4 Prieš paleidžiant programą

Prieš paleisdami pasirinktą programą, įsitinkite, kad:

- filtrai būtų švarūs ir tinkamai įdėti;
- druskos talpyklos dangtelis gerai prisuktas;

- purkštuvai neužsikimšę;
- yra pakankamai druskos ir skalavimo priemonės (jeigu nenaudojamos kombinuotosios ploviklio tabletės);
- indai tinkamai sudėti krepšiuose;
- esamai indų rūšiai ir nešvarumo laipsniui pasirinkta tinkama programa;
- naudojamas tinkamas kiekis ploviklio.

9.5 Krepšių įdėjimas

- Indaplovėje plaukite tik tuos indus ir virtuvės reikmenis, kuriuos galima plauti indaplovėje.
- Prietaise neplaukite daiktų, pagamintų iš medžio, rago, aliuminio, alavo ir vario.
- Neplaukite prietaise vandenį sugeriančių daiktų (pvz., kempinių, šluosčių).
- Nuo indų pašalinkite didelius maisto likučius.
- Prieš plaudami prietaise prikaistuvius su pridegusiu maistu pamirkykite.
- Tuščiaidurius daiktus (pvz., puodelius, stiklines ir keptuves) dėkite apverstus žemyn.

- Pasirūpinkite, kad stiklinės nesiliestų viena su kita.
- Lengvus daiktus dėkite į viršutinį krepšį. Pasirūpinkite, kad šie daiktai laisvai neslankiotų.
- Stalo įrankius ir mažus daiktus dėkite į stalo įrankių stalčių.
- Prieš paleisdami programą, pasirūpinkite, kad purkštuvo alkūnės galėtų laisvai judėti.

9.6 Krepšių išėmimas

1. Prieš išimdami iš prietaiso, palaukite, kol valgymo reikmenys atvės. Karštus daiktus lengva sugadinti.
2. Pirmiausia iškraukite apatinį krepšį, po to – viršutinį



Programai pasibaigus ant prietaiso vidinių paviršių vis dar gali būti likę vandens.

10. VALYMAS IR PRIEŽIŪRA



ĮSPĖJIMAS!

Prieš atlikdami priežiūros darbus, išskyrus programos Machine Care vykdymą, išjunkite prietaisą ir ištraukite maitinimo laido kištuką iš lizdo.



Nešvarūs filtrai ir užsikimšę purkštuvai pablogina plovimo rezultatus. Reguliariai tikrinkite šias dalis ir, jei reikia, išvalykite.

10.1 Machine Care





Machine Care – tai programa, skirta optimaliam prietaiso vidaus valymui. Ja pašalinamos susidarę kalkių nuosėdos ir susikaupę riebalai.

Kai prietaisas nustato, kad reikalingas valymas, įsijungia indikatorius . Paleiskite programą Machine Care prietaiso vidui valyti.

Kaip paleisti programą Machine Care



Prieš paleisdami programą Machine Care, išvalykite filtrus ir purkštuvo alkūnes.

1. Naudokite specialiai indaplovėms skirtą kalkių šalinimo ar valymo priemonę. Laikykitės ant pakuotės pateiktų instrukcijų. Nedėkite indų į krepšius.
2. Nuspauskite vienu metu ir maždaug 3 sekundes palaikykite  ir  ir **AUTO Sense**. Mirksi indikatoriai  ir . Ekране rodoma programos trukmė.
3. Uždarykite prietaiso dureles programai paleisti. Programai pasibaigus, išsijungia indikatorius .

10.2 Vidaus valymas

- Minkšta drėgna šluoste atsargiai išvalykite prietaisą, įskaitant durelių guminį tarpiklį.
- Nenaudokite šveičiamųjų produktų, šveitimo kempinių, aštrių įrankių, stiprių cheminių medžiagų, metalinių šveistukų arba tirpiklių.
- Naudokite specialiai indaplovėms skirtą valymo priemonę bent kartą per du mėnesius, kad prietaisas gerai veiktų. Tiksliai vadovaukitės ant gaminio pakuotės pateiktomis instrukcijomis.
- Norėdami pasiekti optimalių valymo rezultatų, paleiskite programą Machine Care.

10.3 Valymas iš išorės

- Nuvalykite prietaisą drėgna, minkšta šluoste.
- Naudokite tik neutralius ploviklius.
- Nenaudokite šveičiamųjų produktų, šveitimo kempinių arba tirpiklių.

10.4 Filtrų valymas

Filtro sistemą sudaro 3 dalys.

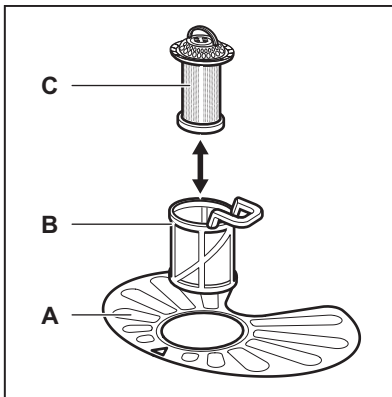

1. Pasukite filtrą (B) prieš laikrodžio rodyklę ir ištraukite jį.

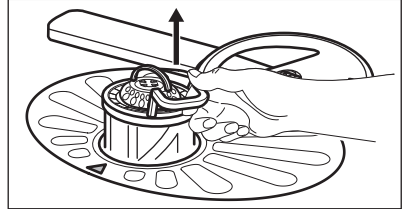
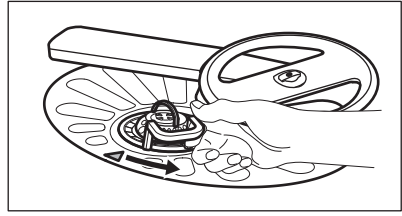

2. Išimkite filtrą (C) iš filtro (B).
3. Išimkite plokščią filtrą (A).

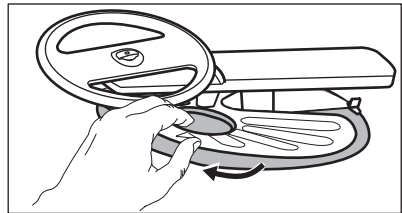

4. Išplaukite filtrus.

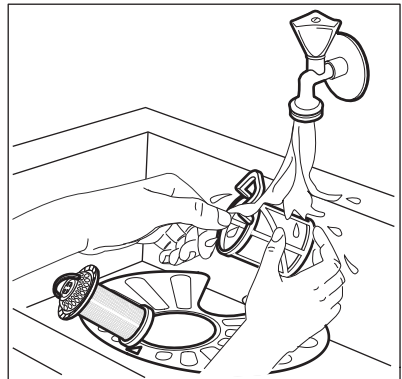

5. Įsitinkinkite, ar nėra maisto likučių ar nešvarumų ant ar aplink rinktuvės kraštą.
6. Vėl įdėkite plokščią filtrą (A). Įsitinkinkite, ar jis taisyklingai įdėtas po 2 kreiptuvais.

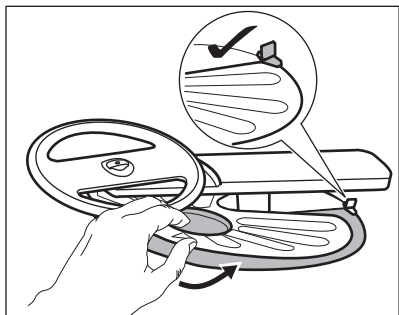

7. Vėl surinkite filtrus (B) ir (C).
8. Vėl įdėkite filtrą (B) į plokščią filtrą (A). Sukite pagal laikrodžio rodyklę, kol užsifiksuos.

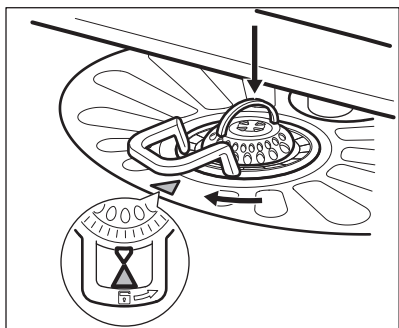

DĖMESIO

Dėl netinkamos filtrų padėties plovimo rezultatai gali būti blogi ir gali būti pažeistas prietaisas.

10.5 Apatinės purkštuvo alkūnės valymas

Rekomenduojame reguliariai valyti apatinę purkštuvo alkūnę, kad nešvarumai neužkimštų angų.

Užsikimšus angoms, plovimo rezultatai gali būti nepatenkinami.

1. Norėdami nuimti apatinį purkštuvą, patraukite jį aukštyn.

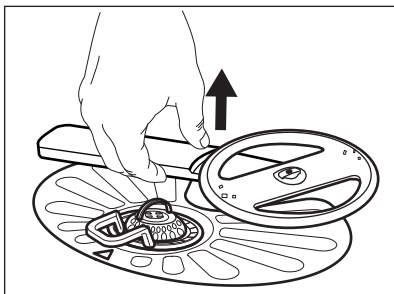

2. Išplaukite purkštuvo alkūnę po tekančiu vandeniu. Aštrių įrankiu, pavyzdžiui, dantų krapštuku, pašalinkite iš angų nešvarumus.

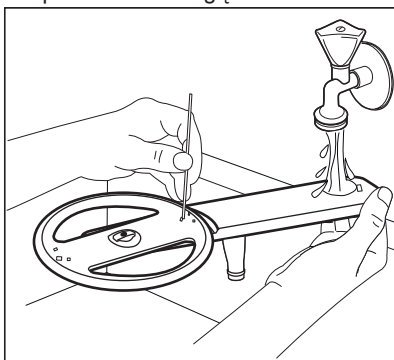

3. Norėdami vėl įdėti purkštuvo alkūnę, paspauskite ją žemyn.

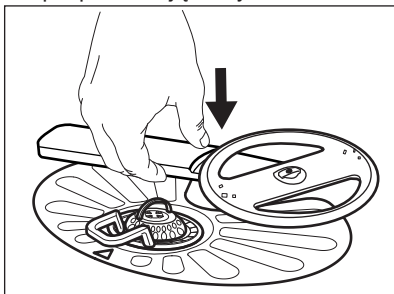

10.6 Lubų purkštuvų valymas

Rekomenduojame reguliariai valyti lubų purkštuvų valymas, kad nešvarumai neužkimštų angų. Užsikimšus angoms, plovimo rezultatai gali būti nepatenkinami.

Lubų purkštuvų valymas yra ant prietaiso lubų. Purkštuvo alkūnė (C)

įrengiama tiekimo vamzdyje (A) su montavimo elementu (B).

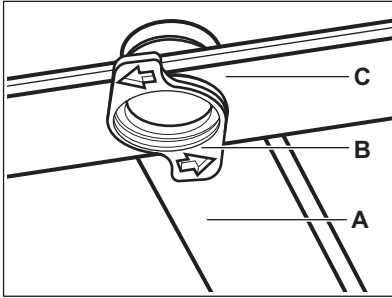

1. Atlaisvinkite ant stalo įrankių stalčiaus slankiojančių bėgelių šonų esančius stabdikius ir ištraukite stalčių.

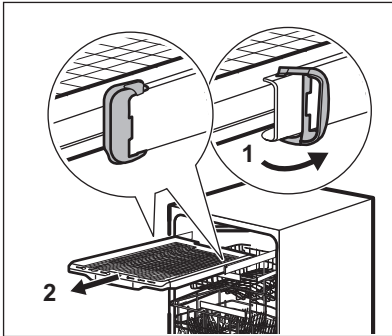

2. Perkelkite viršutinį krepšį į žemiausią lygį, kad būtų galima lengviau pasiekti purkštuvų alkūnę.
3. Norėdami nuimti purkštuvų alkūnę (C) nuo tiekimo vamzdžio (A),

pasukite montavimo elementą (B) prieš laikrodžio rodyklę ir patraukite purkštuvų alkūnę žemyn.

4. Išplaukite purkštuvų alkūnę po tekančiu vandeniu. Aštriu įrankiu, pavyzdžiui, dantų krapštuku, pašalinkite iš angų nešvarumus. Plaukite angas tekančiu vandeniu, kad iš vidaus išplautumėte nešvarumus.

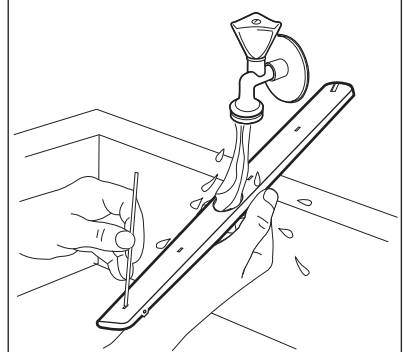

5. Norėdami vėl įdėti purkštuvų alkūnę (C), įdėkite montavimo elementą (B) į purkštuvų alkūnę ir pritvirtinkite jį tiekimo vamzdyje (A), pasukdami pagal laikrodžio rodyklę. Įsitinkinkite, kad montavimo elementas užsifiksuotų savo vietoje.
6. Uždėkite stalo įrankių stalčių ant slankiojančių bėgelių ir užblokuokite stabdikius.

11. TRIKČIŲ ŠALINIMAS







ĮSPĖJIMAS!

Netinkamai suremontavus prietaisą gali kilti pavojus naudotojo saugumui. Bet kokius remonto darbus gali atlikti tik kvalifikuoti meistrai.

Daugelį iškilusių problemų galima išspręsti patiems, nesikreipiant į įgaliotąjį techninės priežiūros centrą.

Informacijos apie galimas problemas rasite toliau pateiktoje lentelėje.

Esant tam tikroms problemoms, ekrane rodomas įspėjimo kodas.

Problema ir įspėjimo kodas	Galimos priežastys ir sprendimo būdai
Nepavyksta įjungti prietaiso.	<ul style="list-style-type: none"> • Patikrinkite, ar maitinimo laido kištukas įkištas į elektros tinklo lizdą. • Įsitikinkite, kad nepažeistas saugiklis saugiklių dėžėje.
Programa nepasileidžia.	<ul style="list-style-type: none"> • Patikrinkite, ar uždarytos prietaiso durelės. • Jeigu nustatytas atidėtas paleidimas, atšaukite šią nuostatą arba palaukite, kol bus baigta atgalinė laiko atskaita. • Prietaisas įkrauna vandens minkštiklio dėvą. Proceso trukmė yra maždaug 5 minutės.
Į prietaisą nepatenka vanduo. Ekране rodoma  arba  .	<ul style="list-style-type: none"> • Patikrinkite, ar atsuktas vandens čiaupas. • Patikrinkite, ar ne per mažas vandentiekio sistemos slėgis. Norėdami gauti šią informaciją, kreipkitės į vietos vandentiekio įmonę. • Patikrinkite, ar vandens čiaupas neužsikimšęs. • Įsitikinkite, kad neužsikimšęs įleidimo žarnos filtras. • Patikrinkite, ar įleidimo žarna nesumazgyta ir neužlenkta.
Iš prietaiso neišleidžiamas vanduo. Ekране rodoma  .	<ul style="list-style-type: none"> • Patikrinkite, ar neužsikimšęs čiaupo kamštis. • Patikrinkite, ar neužsikimšęs išleidimo žarnos filtras. • Patikrinkite, ar neužsikimšusi vidaus filtro sistema. • Patikrinkite, ar nesusiraižiusi ir nesulenkta vandens išleidimo žarna.
Veikia apsaugos nuo vandens nutekėjimo įtaisas. Ekране rodoma  .	<ul style="list-style-type: none"> • Užsukite vandens čiaupą ir kreipkitės į įgaliotąjį techninės priežiūros centrą.
Veikdamas prietaisas kelis kartus sustoja ir vėl pasileidžia.	<ul style="list-style-type: none"> • Tai normalu. Taip užtikrinami optimalūs plovimo rezultatai ir taupoma energija.
Programa trunka per ilgai.	<ul style="list-style-type: none"> • Jeigu nustatyta atidėto paleidimo parinktis, atšaukite šią nuostatą arba palaukite, kol bus baigta atgalinė laiko atskaita. • Suaktyvinus parinktis gali pailgėti programos trukmė.
Ekране rodomo laiko vertė padidėja ir rodoma beveik programos trukmės pabaiga.	<ul style="list-style-type: none"> • Tai nėra defektas. Prietaisas veikia tinkamai.
Pro prietaiso dureles šiek tiek sunkiasi vanduo.	<ul style="list-style-type: none"> • Prietaisas netinkamai išlygintas. Atlaisvinkite arba užveržkite reguliuojamas kojeles (jeigu taikytina). • Nesucentruotos prietaiso durelės. Sureguliuokite galines kojeles (jeigu taikytina).
Sunku uždaryti prietaiso dureles.	<ul style="list-style-type: none"> • Prietaisas netinkamai išlygintas. Atlaisvinkite arba užveržkite reguliuojamas kojeles (jeigu taikytina). • Valgomųjų reikmenų dalys kyšo iš krepšių.

Problema ir įspėjimo kodas	Galimos priežastys ir sprendimo būdai
Iš prietaiso vidaus sklinda barškėjimas arba bildesys.	<ul style="list-style-type: none"> • Valgomieji reikmenys netinkamai sudėti į krepšius. Žr. informacinį lapelį, kaip tinkamai sudėti plaunamus daiktus į krepšį. • Patikrinkite, ar laisvai sukasi purkštuvo alkūnės.
Prietaisas įjungia grandinės pertraukiklį.	<ul style="list-style-type: none"> • Nepakanka elektros stiprumo visiems naudojamiems prietaisams maitinti. Patikrinkite elektros stiprumą tinklo lizde ir skaitiklio galią arba išjunkite vieną iš naudojamų prietaisų. • Įvyko vidinis prietaiso elektros gedimas. Kreipkitės į įgaliotąjį techninės priežiūros centrą.

Patikrinę prietaisą, jį išjunkite ir vėl įjunkite. Jeigu problema kartojasi, kreipkitės į įgaliotąjį techninės priežiūros centrą.

Dėl lentelėje neaprašytų įspėjimų kodų kreipkitės į įgaliotąjį techninės priežiūros centrą.

11.1 Nepatenkinami plovimo ir džiovavimo rezultatai

Triktis	Galimos priežastys ir sprendimo būdai
Prasti plovimo rezultatai.	<ul style="list-style-type: none"> • Žr. skyrius „Kasdienis naudojimas“, „Patarimai“ ir informacinį lapelį, kaip tinkamai sudėti plaunamus daiktus į krepšį. • Naudokite intensyvesnio plovimo programą. • Aktyvinkite parinktį ExtraPower, kad pagerintumėte pasirinktos programos plovimo rezultatus. • Išvalykite purkštuvo purkštukus ir filtrą. Žr. skyrių „Valymas ir priežiūra“.
Prasti džiovavimo rezultatai.	<ul style="list-style-type: none"> • Indai buvo per ilgai palikti uždaryto prietaiso viduje. Aktyvinkite AirDry, kad nustatytumėte automatinį durelių atidarymą ir pagerintumėte džiovinimą. • Nėra skalavimo priemonės arba nepakankama skalavimo priemonės dozė. Pripildykite skalavimo priemonės dalytuvą arba nustatykite didesnę skalavimo priemonės kiekį. • Taip gali atsitikti dėl skalavimo priemonės kokybės. • Rekomenduojame visada naudoti skalavimo priemonę, netgi su kombinuotosiomis tabletėmis. • Plastikinius indus gali tekti nusausti rankšluosčiu. • Programoje nėra džiovavimo fazės. Žr. skyrių „Programų apžvalga“.
Balsvi dryžiai arba melsvi sluoksniai ant stiklinių ir indų.	<ul style="list-style-type: none"> • Tiekiami per daug skalavimo priemonės. Nustatykite skalavimo priemonės lygį į mažesnę padėtį. • Naudojama per daug ploviklio.
Dėmės ir išdžiūvę vandens lašai ant stiklinių ir indų.	<ul style="list-style-type: none"> • Tiekiami per mažai skalavimo priemonės. Nustatykite skalavimo priemonės lygį į didesnę padėtį. • Taip gali atsitikti dėl skalavimo priemonės kokybės.

Triktis	Galimos priežastys ir sprendimo būdai
Prietaiso vidus yra drėgnas.	<ul style="list-style-type: none"> • Tai ne prietaiso defektas. Drėgnas oras kondensuojasi ant prietaiso sienelių.
Neįprastas putojimas plovimo metu.	<ul style="list-style-type: none"> • Naudokite tik specialiai indaplovėms skirtą ploviklį. • Nesandarus skalavimo priemonės dalytuvas. Kreipkitės į įgaliotąjį techninės priežiūros centrą.
Rūdžių dėmės ant stalo įrankių.	<ul style="list-style-type: none"> • Plovimui naudojamame vandenyje yra per daug druskos. Žr. skyrių „Vandens minkštiklis“. • Kartu sudėti sidabriniai ir nerūdijančiojo plieno stalo įrankiai. Nedėkite sidabrinį ir nerūdijančiojo plieno reikmenų arti vieni kitų.
Programai pasibaigus, dalytuve lieka ploviklio.	<ul style="list-style-type: none"> • Ploviklio tabletė užstrigo dalytuve ir todėl nebuvo išplauta ir visiškai ištirpdyta vandenyje. • Vanduo neišplauna ploviklio iš dalytuvo. Įsitikinkite, kad purkštuvo alkūnės nėra blokuojamos arba užsikimšusios. • Įsitikinkite, kad krepšiuose sudėti indai netrukdo atsidaryti ploviklio dalytuvo dangteliui.
Prastas kvapas prietaiso viduje.	<ul style="list-style-type: none"> • Žr. skyrių „Valymas iš vidaus“. • Paleiskite programą Machine Care, naudodami kalkių šalinimo priemonę ar indaplovėms skirtą valiklį.
Ant indų, durelių vidinės pusės ir prietaiso viduje lieka kalkių nuosėdų.	<ul style="list-style-type: none"> • Per mažas druskos kiekis, patikrinkite papildymo indikatorių. • Atsilaisvinę druskos talpyklos dangtelis. • Jūsų vanduo iš čiaupo yra kietas. Žr. skyrių „Vandens minkštiklis“. • Naudokite druską ir nustatykite vandens minkštiklio regeneraciją, netgi kai naudojamos kombinuotosios tabletės. Žr. skyrių „Vandens minkštiklis“. • Paleiskite programą Machine Care, naudodami indaplovėms skirtą kalkių nuosėdų šalinimo priemonę. • Jeigu kalkių nuosėdos nepašalinamos, valykite prietaisą prietaisų valikliais, kurie tinka šiai paskirčiai. • Išmėginkite kitą ploviklį. • Kreipkitės į ploviklio gamintoją.
Indai dulsvi, išblukę arba nudaužti.	<ul style="list-style-type: none"> • Prietaise plaukite tik tuos indus, kuriuos galima plauti indaplovėje. • Atsargiai sudėkite plaunamus daiktus krepšį ir atsargiai juos išimkite. Žr. informacinį lapelį, kaip tinkamai sudėti plaunamus daiktus į krepšį. • Dužius daiktus dėkite į viršutinį krepšį. • Aktyvinkite parinktį GlassCare, kad užtikrintumėte ypatingą stiklo dirbinių ir trapių daiktų priežiūrą.



Kitų galimų priežasčių ieškokite skyriuje „**Prieš naudojantis pirmąkart**“, „**Kasdienis naudojimas**“ arba „**Patarimai**“.

12. GAMINIO INFORMACIJOS LAPAS

Prekės ženklas	Electrolux
Modelis	EEM48300L 911536429
Vardinis pajėgumas (standartinių valgomųjų reikmenų komplektų skaičius)	14
Energijos vartojimo efektyvumo klasė	A+++
Per metus (280 standartinių plovimo ciklų su šalto vandens užpildu energijos taupymo režimu) suvartojama X kWh. Kiek energijos suvartojama faktiškai, priklauso nuo to, kaip aparatas naudojamas	237
Per standartinį plovimo ciklą suvartojamos energijos kiekis (kWh)	0.832
Išjungties režimo vartojamoji galia (W)	0.50
Liekamojo režimo vartojamoji galia (W)	5.0
Per metus (280 standartinių plovimo ciklų) suvartojama X litrų. Kiek vandens suvartojama faktiškai, priklauso nuo to, kaip aparatas naudojamas.	2940
X džiovinimo efektyvumo klasė skalėje nuo G (mažiausias efektyvumas) iki A (didžiausias efektyvumas)	A
Standartinė programa – tai standartinis plovimo ciklas, su kuriuo siejama informacija pateikta etiketėje ir vardinių parametrų lentelėje; kad ši programa yra tinkama įprasto nešvarumo valgomiesiems reikmenims ir kad pagal bendrą energijos ir vandens suvartojimą ji yra pati efektyviausia. Ji nurodyta kaip „Eko“ programa.	ECO
Standartinio plovimo ciklo programos trukmė (min)	240
Liekamojo režimo trukmė (min)	1
Skleidžiamas akustinis triukšmas (dB (A) re1 pW)	46
Įmontuojamasis prietaisas T/N	Taip

13. PAPILDOMI TECHNINIAI DUOMENYS

Matmenys	Plotis / aukštis / gylis (mm)	596 / 818 - 898 / 550
----------	-------------------------------	-----------------------

Elektros jungtis 1)	Įtampa (V)	220–240
	Dažnis (Hz)	50
Tiekiamo vandens slėgis	Min. / maks. bar (MPa)	0.5 (0.05) / 8 (0.8)
Vandens tiekimas	Šaltas arba karštas vanduo 2)	maks. 60 °C

1) Kitas vertes žr. techninių duomenų plokštelėje.

2) Jeigu karštas vanduo tiekiamas iš alternatyvaus energijos šaltinio (pvz., saulės baterijų), norėdami sumažinti energijos sąnaudas, naudokite karštą vandenį.

14. APLINKOS APSAUGA

Atiduokite perdirbti medžiagas, pažymėtas šiuo ženklu . Išmeskite pakuotę į atitinkamą atliekų surinkimo konteinerį, kad ji būtų perdirbta. Padėkite saugoti aplinką bei žmonių sveikatą ir surinkti bei perdirbti elektros ir elektronikos prietaisų atliekas.

Neišmeskite šiuo ženklu  pažymėtų prietaisų kartu su kitomis buitinėmis atliekomis. Atiduokite šį gaminį į vietos atliekų surinkimo punktą arba susisiekite su vietos savivaldybe dėl papildomos informacijos.

www.electrolux.com/shop



156936470-A-172019

