

▶ L8FBC69SA

HU Használati útmutató  
Mosógép

# USER MANUAL

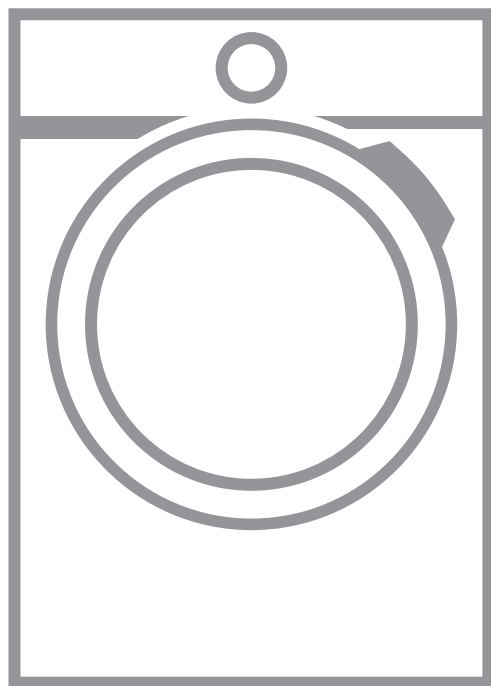

**AEG**

# TARTALOM

1. BIZTONSÁGI INFORMÁCIÓK.....	3
2. BIZTONSÁGI UTASÍTÁSOK.....	5
3. ÜZEMBE HELYEZÉS.....	7
4. TERMÉKLEÍRÁS.....	12
5. KEZELŐPANEL.....	13
6. AZ ELSŐ HASZNÁLAT ELŐTT.....	21
7. AZ AUTODOSE TECHNOLOGIA (AUTOMATIKUS ADAGOLÁS).....	21
8. PROGRAMOK.....	27
9.  WI-FI-CSATLAKOZÁS BEÁLLÍTÁSA.....	32
10. NAPI HASZNÁLAT.....	35
11. HASZNOS TANÁCSOK ÉS JAVASLATOK.....	39
12. ÁPOLÁS ÉS TISZTÍTÁS.....	41
13. HIBAEHÁRÍTÁS.....	48
14. FOGYASZTÁSI ÉRTÉKEK.....	52
15. MŰSZAKI ADATOK.....	53
16. TARTOZÉKOK.....	54
17. TERMÉKISMERTETŐ AZ EU 1369/2017 SZ. RENDELETE SZERINT.....	55



# AZ ÖN ELÉGEDETTSÉGE ÉRDEKÉBEN

Köszönjük, hogy megvásárolta ezt az AEG készüléket. Termékünk gyártásakor egy olyan berendezést kívántunk megalkotni az Ön számára, amely kifogástalan teljesítményt nyújt hosszú éveken keresztül, köszönhetően az alkalmazott innovatív technológiáknak, amelyek az életét jelentősen megkönnyítik – és amelyeket más készülékeken nem talál meg. Kérjük, szánjon néhány percet az útmutató végigolvasására, hogy a maximumot hozhassa ki készülékéből. Látogassa meg a weboldalunkat:



Kezelési tanácsok, kiadványok, hibaelhárító, szerviz információk:  
[www.aeg.com/webselfservice](http://www.aeg.com/webselfservice)



További előnyökért regisztrálja készülékét:  
[www.registeraeg.com](http://www.registeraeg.com)



Kiegészítők, segédanyagok és eredeti alkatrészek vásárlása a készülékhez:  
[www.aeg.com/shop](http://www.aeg.com/shop)

## VÁSÁRLÓI TÁMOGATÁS ÉS SZERVIZ

Kizárólag eredeti alkatrészek használatát javasoljuk.

Ha készülékével a szervizhez fordul, legyenek kéznél az alábbi adatok: Típus, termékszám, sorozatszám.

Ezek az információk az adattáblán olvashatók.

 Figyelmeztetés - Biztonsági információk

 Általános információk és hasznos tanácsok

 Környezetvédelmi információk

A változtatások jogát fenntartjuk.

### 1. BIZTONSÁGI INFORMÁCIÓK

Az üzembe helyezés és használat előtt gondosan olvassa el a mellékelt útmutatót. A gyártó nem vállal felelősséget a helytelen beszerelés vagy használat miatt keletkezett sérülésekért és károkért. Tartsa biztonságos és elérhető helyen az útmutatót, hogy szükség esetén mindig a rendelkezésére álljon.

#### 1.1 Gyermekek és fogyatékkal élő személyek biztonsága

- A készüléket 8 év feletti gyermekek és csökkent fizikai, értelmi vagy mentális képességű, illetve megfelelő tapasztalatok vagy ismeretek híján lévő személyek csak felügyelettel, vagy a készülék

biztonságos használatára vonatkozó megfelelő tájékoztatás esetén használhatják.

- A 3-8 éves gyermekek, illetve a súlyos, komplex fogyatékossgal élő személyek állandó felügyelet nélkül nem tartózkodhatnak a készülék közelében.
- 3 évesnél fiatalabb gyermekek kizárólag folyamatos felügyelet mellett tartózkodhatnak a készülék közelében.
- Ne hagyja, hogy gyermekek játsszanak a készülékkel.
- Minden csomagolóanyagot tartson távol a gyermekektől, és megfelelően dobja azokat hulladékba.
- A mosószeret tartsa távol a gyermekektől.
- A gyermekeket és a háziállatokat tartsa távol a készüléktől, amikor az ajtaja nyitva van.
- Ha rendelkezik gyermekbiztonsági zárral a készülék, akkor azt be kell kapcsolni.
- Gyermekek felügyelet nélkül nem végezhetnek tisztítási vagy karbantartási tevékenységet a készüléken.

## 1.2 Általános biztonság

- Ne változtassa meg a készülék műszaki jellemzőit.
- A készüléket háztartási, illetve más hasonló felhasználási területekre szánták, mint például:
  - üzletek, irodák és egyéb munkahelyeken kialakított személyzeti konyhák;
  - hotelek, motelek, szállások reggelivel és egyéb lakás céljára szolgáló ingatlanok esetén az ügyfelek számára;
  - társasházak közös használatú helyiségei vagy mosókonyhák.
- Soha ne lépje túl a megengedett legnagyobb töltetet, mely 9 kg tömegű lehet (lásd a „Programtáblázat” című fejezetet).
- Az üzemi víznyomás értékének a vízhálózat készülékcsatlakozási pontjánál 0,5 bar (0,05 MPa) és 8 bar (0,8 MPa) között kell lennie.

- Ügyeljen arra, hogy a készülék alsó részén levő szellőzőnyílást a készülék alatti szőnyeg, lábtörlő vagy egyéb padlóburkoló tárgy ne zárja el.
- A készülék vízhálózatra történő csatlakoztatásához használja a mellékelt, új tömlőkészletet vagy a márkaszerviz által biztosított egyéb új tömlőkészletet.
- Régi tömlőkészlet nem használható fel újra.
- Ha a hálózati kábel megsérül, azt a gyártónak vagy a márkaszerviznek vagy más hasonlóan képzett személynek kell kicserélnie, nehogy elektromos veszélyhelyzet álljon elő.
- Bármilyen karbantartás előtt kapcsolja ki a készüléket, és húzza ki a hálózati csatlakozódugót a csatlakozóaljzatból.
- A készülék tisztításához ne használjon nagy nyomású vízszugart és/vagy gőzt.
- A készüléket nedves ruhával tisztítsa. Csak semleges tisztítószerrel használjon. Ne használjon súrolószert, súrolószivacsot, oldószert vagy fém tárgyat.

## 2. BIZTONSÁGI UTASÍTÁSOK

### 2.1 Üzembe helyezés



Az üzembe helyezést az érvényes helyi/országos előírásokkal összhangban kell elvégezni.

- Távolítsa el az összes csomagolóanyagot, a szállítási csavarokkal, gumiperselyekkel és műanyag alátétekkel együtt.
- A szállítási rögzítőcsavarokat tartsa biztonságos helyen. Amennyiben a készüléket a jövőben szállítani kell, ezeket vissza kell szerelni, hogy a dob rögzítésével megakadályozzák a készülék belsejének sérülését.
- A készülék nehéz, ezért legyen körültekintő a mozgatásakor. Mindig használjon munkavédelmi kesztyűt és zárt lábbelit.
- Tartsa be a készülékhez mellékelt üzembe helyezési útmutatóban foglaltakat.
- Ne helyezzen üzembe, és ne is használjon sérült készüléket.
- Ne helyezze üzembe a készüléket olyan helyen, ahol a hőmérséklet 0 °C alá süllyedhet, vagy ahol ki van téve az időjárásnak.
- A készülék üzemeltetésének helyén a padló vízszintes, sík, stabil, hőálló és tiszta legyen.
- Gondoskodjon arról, hogy keringeni tudjon a levegő a készülék és a padló között.
- A készülék végleges elhelyezési pozíciójában ellenőrizze a felület megfelelő vízszintességét vízmértékkel. Ha a felület nem teljesen vízszintes, a lábak emelésével vagy süllyesztésével biztosítsa a vízszintes helyzetet.
- Ne telepítse a készüléket közvetlenül padlóösszefolyó fölé.
- Ne permetezzen vizet a készülékre, és óvja az erősen párák környezetétől.

- Ne helyezze üzembe a készüléket olyan helyen, ahol az ajtaját nem lehet teljesen kinyitni.
- Ne tegyen a készülék alá zárt edényt azért, hogy az esetleg a készülékből szivárgó vizet összegyűjtse. A használatra javasolt felszerelésekkel kapcsolatban forduljon a márkaszervizhez.

## 2.2 Elektromos csatlakoztatás



### FIGYELMEZTETÉS!

Tűz- és áramütésveszély.

- A készüléket kötelező földelni.
- Mindig megfelelően felszerelt, áramütés ellen védett aljzatot használjon.
- Ellenőrizze, hogy az adattáblán szereplő adatok megfelelnek-e a helyi elektromos hálózat paramétereinek.
- Ne használjon hálózati elosztókat és hosszabbító kábeleket.
- Ügyeljen a hálózati csatlakozódugó és a hálózati kábel épségére. Amennyiben a készülék hálózati vezetékét ki kell cserélni, a cserét márkaszervizünknel végeztesse el.
- Csak az üzembe helyezés befejezése után csatlakoztassa a hálózati csatlakozódugót a hálózati csatlakozóaljzatba. Ügyeljen arra, hogy a hálózati dugasz üzembe helyezés után is könnyen elérhető legyen.
- Nedves kézzel ne érintse meg a hálózati kábelt és a csatlakozódugót.
- A készülék csatlakozásának bontására, soha ne a hálózati kábelnél fogva húzza ki a csatlakozódugót. A kábelt mindig a csatlakozódugónál fogva húzza ki.
- A készülék megfelel az EGK irányelveinek.

## 2.3 Vízhálózatra csatlakoztatás

- Ügyeljen arra, hogy ne okozzon sérülést a vízcsöveknek.
- Mielőtt új vagy hosszabb idő óta nem használt csövekhez csatlakoztatja javítás vagy új eszköz (pl. vízóra stb.) felszerelése után a készüléket, addig

folyassa a vizet, amíg az teljesen ki nem tisztul.

- A készülék első használata közben és után ellenőrizze, hogy nem látható-e vízszivárgás.
- Ne használjon hosszabbítótműlt, ha túl rövid a befolyócső. A befolyócső cseréje érdekében forduljon a márkaszervizhez.
- Előfordulhat, hogy víz folyik a kifolyócsőből. Ezt az okozza, hogy a készüléket víz segítségével ellenőrzik a gyárban.
- Maximum 400 cm-ig hosszabbíthatja meg a kifolyócsövet. Forduljon a márkaszervizhez másik kifolyócsőért vagy a hosszabbításért.
- Üzembe helyezés után biztosítsa a hálózati dugasz könnyű elérhetőségét.

## 2.4 Használat



### FIGYELMEZTETÉS!

Személyi sérülés, áramütés, tűz, égési sérülés vagy a készülék károsodásának veszélye áll fenn.

- Kövesse a mosószer csomagolásán feltüntetett utasításokat.
- Ne tegyen gyúlékony anyagot vagy gyúlékony anyaggal szennyezett tárgyat a készülékbe, annak közelébe, illetve annak tetejére.
- Ne mosson olajjal, zsírral vagy egyéb zsíros anyaggal erősen szennyezett ruhaneműt. Ezzel károsíthatja a mosógép gumi alkatrészeit. Az ilyen ruhaneműt a mosógépbe helyezés előtt mossa ki kézzel.
- Ne érintse meg az ajtóüveget egy program működése során. Az üveg forró lehet.
- Ellenőrizze, hogy minden fémtárgyat eltávolított-e a ruhákból.

## 2.5 Szerviz

- A készülék javítását bízva a márkaszervizre.
- Csak eredeti pótalkatrészeket használjon.

## 2.6 Ártalmatlanítás



### FIGYELMEZTETÉS!

Sérülés- vagy fulladásveszély.

- Bontsa a készülék elektromos- és vízhálózati csatlakozását.
- A készülék közelében vágja át a hálózati kábelt, és tegye a hulladékba.

- Szerelje le az ajtókilincset, hogy megakadályozza gyermekek és kedvenc állatok készülékdobban rekedését.
- A készüléket az elektromos és elektronikus berendezésekre (WEEE) vonatkozó helyi rendeleteknek megfelelően tegye a hulladékba.

## 3. ÜZEMBE HELYEZÉS



### FIGYELMEZTETÉS!

Lásd a „Biztonság” című fejezetet.

### 3.1 Kicsomagolás



### FIGYELMEZTETÉS!

A készülék üzembe helyezése előtt távolítsa el minden csomagolóanyagot és szállítási rögzítőcsavart.



### FIGYELMEZTETÉS!

Használjon kesztyűt.

1. Távolítsa el a külső fóliát. Ha szükséges, használjon vágószerszámot.

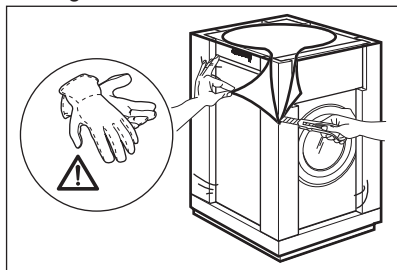

2. Távolítsa el a készülék tetején levő kartonpapírt és a polisztirol csomagolóanyagokat.

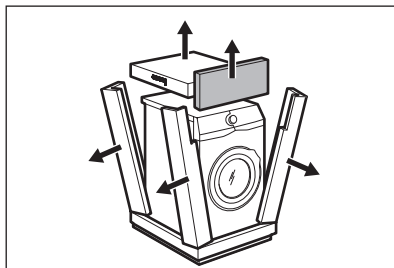

3. Távolítsa el a belső fóliát.

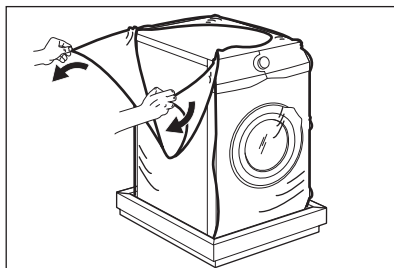

4. Nyissa ki az ajtót, és vegye ki a polisztirol darabot az ajtótitésből, és minden mást a dobból.

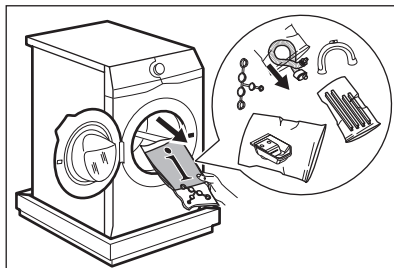

5. Óvatosan fektesse a hátsó oldalára a készüléket.
6. Az első polisztirol csomagolóelemet helyezze a padlóra, a készülék alá.

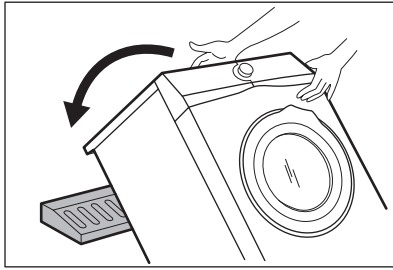

**i** Ügyeljen arra, hogy ne sérüljenek meg a tömlők.

7. Vegye ki az alsó polisztírol lapot.

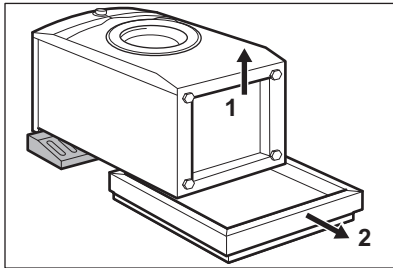

8. Teljesen tisztítsa és szárítsa meg a készülék alsó részét.

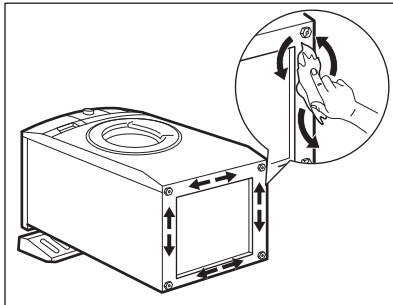

**!** **VIGYÁZAT!**  
Ne használjon alkoholt, oldószereket vagy vegyszereket.

9. Azonosítsa a hangcsillapítók különböző méreteit és pozícióit. Lásd az ábrát:

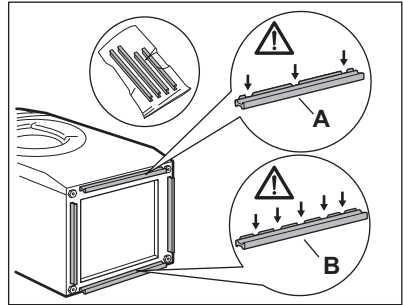

- **A (FRONT)** = Készülék eleje
- **B (BACK)** = Készülék hátulja

10. Távolítsa el a hangcsillapító elemekről a ragasztószalagot.  
11. Illessze a négy csillapítóelemet a készülék alsó részére.  
12. Lásd az ábrát. Biztosítsa, hogy a hangcsillapító elemek rögzítése szilárd legyen.

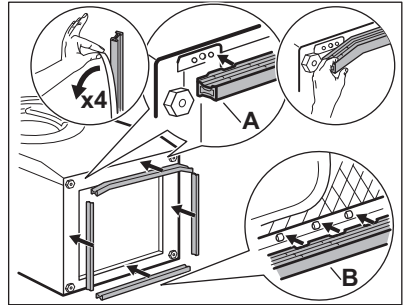

**i** A hangcsillapító elemeket szobahőmérsékleten szerelje fel.

13. Állítsa függőleges helyzetbe a készüléket.

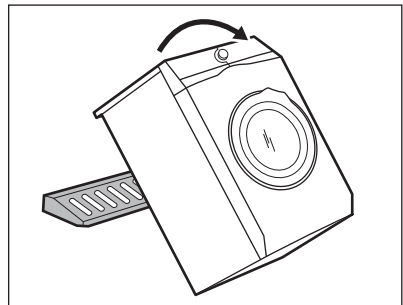

14. Vegye ki a hálózati kábelt és a kifolyócsövet a csőtartókból.



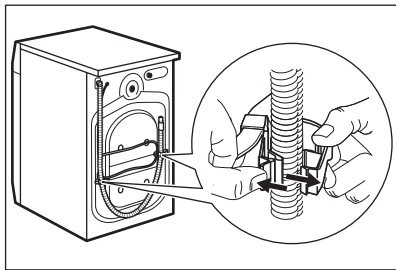

- i** Előfordulhat, hogy víz folyik a kifolyócsőből. Ezt az okozza, hogy a készüléket vízzel ellenőrzik a gyárban.

15. Csavarja ki a három csavart a készülékhez mellékelt kulccsal.

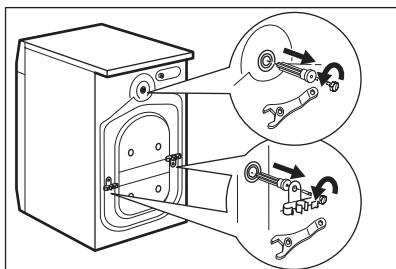

16. Húzza ki a műanyag távtartókat.

17. A felhasználói kézikönyv zacskójában található sapkákat illessze a nyílásokba.

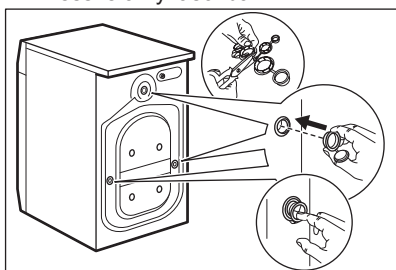

- i** Célszerű megőrizni a csomagolást és a szállítási rögzítőcsavarokat arra az esetre, amikor szállítani kell a készüléket.

### 3.2 Elhelyezés és vízszintbe állítás

1. A készüléket kemény, egyenes padlófelületen kell elhelyezni.

- i** Ellenőrizze, hogy nem ér-e a készülék falhoz vagy másához.

2. A vízszintbe állításhoz lazítsa vagy húzza meg a lábakat.



#### FIGYELMEZTETÉS!

Ne tegyen a vízszintbe állítás érdekében kartont, fát vagy ehhez hasonló anyagokat a készülék lábai alá.

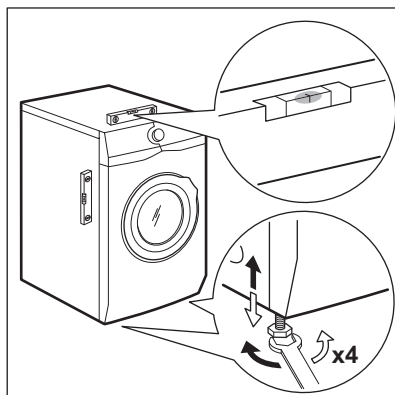

A készüléknek vízszintben és szilárdan kell állnia.

- i** A készülék megfelelő beállítása megelőzi a készülék működése közben a rezgést, zajt és a készülék mozgását.

- i** Ha a készüléket lábazatra szereli, vagy ha a mosószárítógépet a mosógép tetején helyezi el, használja a „Tartozékok” c. fejezetben ismertetett tartozékokat. Figyelmesen olvassa el a készülékhez és a tartozékokhoz mellékelt használati utasítást.

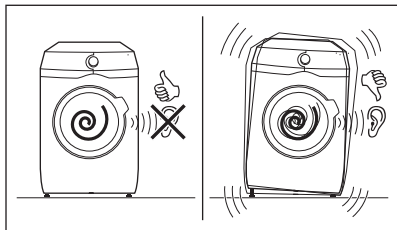

### 3.3 A befolyócső

1. Csatlakoztassa a befolyócsövet a készülék hátuljához.
2. A vízcsap helyzetétől függően a csövet balra vagy jobbra vezesse el.

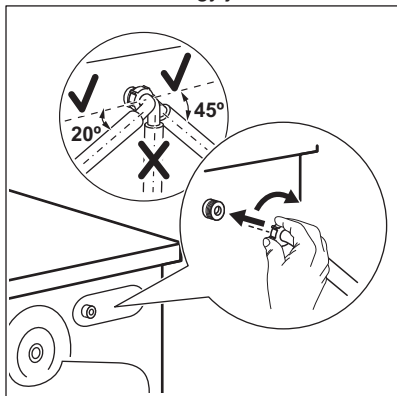

**i** Ügyeljen arra, hogy a befolyócső ne legyen függőleges helyzetben.

3. Amennyiben szükséges, a cső megfelelő helyzetbe igazításához lazítsa meg a hollandi anyát.
4. Csatlakoztassa a befolyócsövet egy 3/4"-os csavarmentes csaphoz.

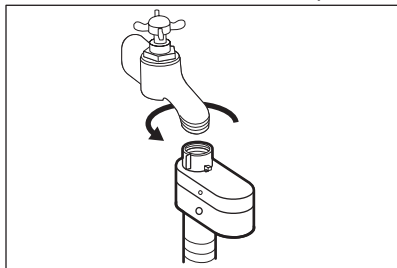

#### VIGYÁZAT!

Ellenőrizze, hogy nincs-e a csatlakozásoknál szivárgás.

**i** Ne használjon hosszabbítótműlt, ha túl rövid a befolyócső. A befolyócső cseréje érdekében forduljon a szervizhez.

### 3.4 Aquastop eszköz

Aquastop eszközzel rendelkezik a befolyócső. Ez az eszköz megakadályozza a természetes öregedés miatt a csőben előforduló vízszivárgásokat.

Az „A” ablakban megjelenő piros szektor erre a hibára utal.

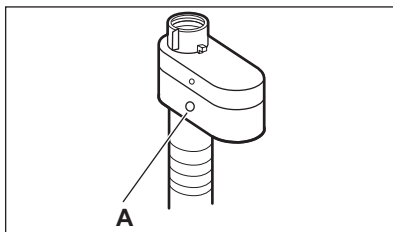

Ha ez történik, akkor zárja el a vízcsapot, és a cső cseréje érdekében forduljon a márkaszervizhez.

### 3.5 A víz leeresztése

A kifolyócsövet legalább 60 cm és legfeljebb 100 cm magasan kell elhelyezni a padlótól számítva.

**i** Maximum 400 cm-ig hosszabbíthatja meg a kifolyócsövet. Forduljon a márkaszervizhez másik kifolyócsőért vagy a hosszabbításért.

A kifolyócső csatlakoztatása különböző módokon történhet:

1. Készítsen egy U-alakot a kifolyócsőből, majd helyezze fel rá a műanyag tömlővezetőt.

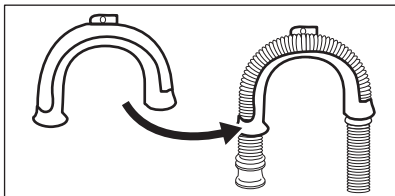

- 2. Egy mosdó peremére akasztva -**  
Rögzítse a tömlővezetőt a vízcsaphoz vagy a falhoz.

**i** Győződjön meg arról, hogy a készülék vízleengedésekor a műanyag tömlővezető nem szabadulhat el.

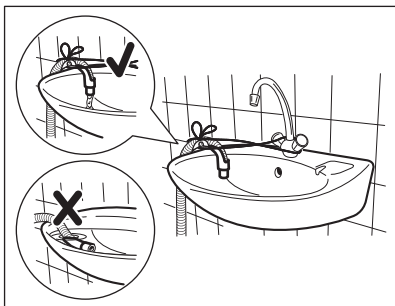

**i** Ügyeljen arra, hogy a kifolyócsó vége ne merüljön vízbe. Ekkor ugyanis a szennyes víz visszajuthat a készülékbe.

- 3. Egy szellőzőlyukkal ellátott állócsőre csatlakoztatva -** Illesze a kifolyócsövet közvetlenül az állócsőbe. Lásd az ábrát.

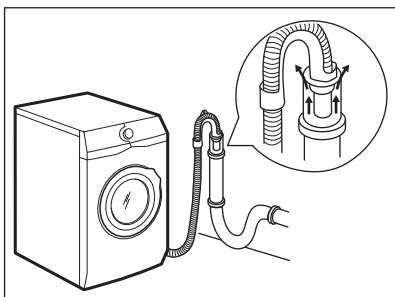

**i** A kifolyócsó végének mindig levegőznie kell, azaz a lefolyócsó belső átmérőjének (min. 38 mm - min. 1,5") meg kell haladnia a kifolyócsó külső átmérőjét.

- 4. Amennyiben a kifolyócsó vége az ábra szerint néz ki, közvetlenül betolhatja az állócsőbe.**

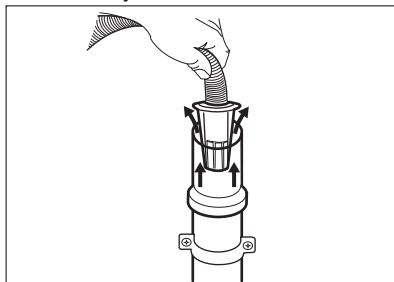

- 5. A műanyag tömlővezető nélkül, egy szifonhoz csatlakoztatva -** Nyomja be a kifolyócsó végét a szifonba, és rögzítse egy szorítóbilinccsel. Lásd az ábrát.

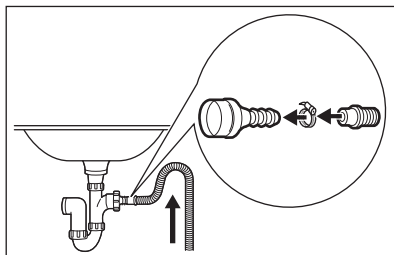

**i** Biztosítsa, hogy a kifolyócsó egy hurkot képezzen, mivel így megelőzheti, hogy a szifonban levő részecskék a készülékbe jussanak.

- 6. A kifolyócsövet közvetlenül a helyiség falában lévő beépített lefolyó csővezetékhez csatlakoztassa, és egy szorítóbilinccsel rögzítse.**

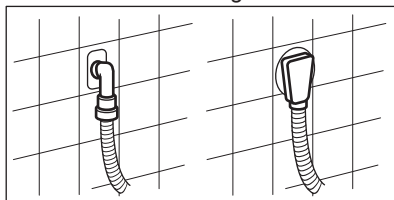

## 4. TERMÉKLEÍRÁS

### 4.1 Speciális tulajdonságok

Új mosógépe a víz, az energia és a mosószer gazdaságos felhasználása révén a modern ruhanemű-kezelés minden követelményének megfelel.

- Az **AutoDose technológia** automatikusan adagolja a megfelelő mennyiségű öblítőszer a töltetnek megfelelően; a fiók két beépített tartállyal (mosószer + öblítőszer) és két további rekeszsel rendelkezik a mosószer és az adalékok kézi betöltéséhez. Ez nyújtja a legnagyobb rugalmasságot a használat során.
- A **Wi-Fi csatlakozás** és a **Távoli indítás** funkciók használatával távolról is elindíthatja a mosást, beavatkozhat a mosógép működésébe, vagy ellenőrizheti annak állapotát.
- Az **Öko-Mix technológia** a tervezése révén megóvjaa a ruhanemű szálait a különböző előkeverési ciklusok segítségével, melyek a ruhaneműn való elosztatás előtt feloldják a vízben a mosószert majd az öblítőszer. Így a

mosószerek minden szálát elérnek és kezelnek.

- A **ProSense technológia** érzékeli a ruhanemű mennyiségét, és 30 másodperc alatt meghatározza a program időtartamát. A mosási programot a technológia a ruhatöltetnek és anyagtípusnak megfelelően testre szabja, hogy az idő-, energia- és vízfelhasználás ne legyen nagyobb a szükségesnél.
- A gőz segítségével a ruhanemű gyorsan, egyszerűen felfrissíthető. A gyengéd gőz programok eltávolítják a szagokat és csökkentik a ruhanemű gyűrötttségét, így kevés vasalás szükséges.

A **Plusz gőz kiegészítő funkció** minden ciklust gyengéd gőzöléssel fejez be, mely fellazítja a ruhaneműt, és csökkenti a gyűrődést. Könnyebbé válik a vasalás!

- A **Intenzív kiegészítő funkció** előkezeli a makacs szennyeződéseket, így optimálissá teszi a mosás hatékonyságát.

### 4.2 A készülék áttekintése

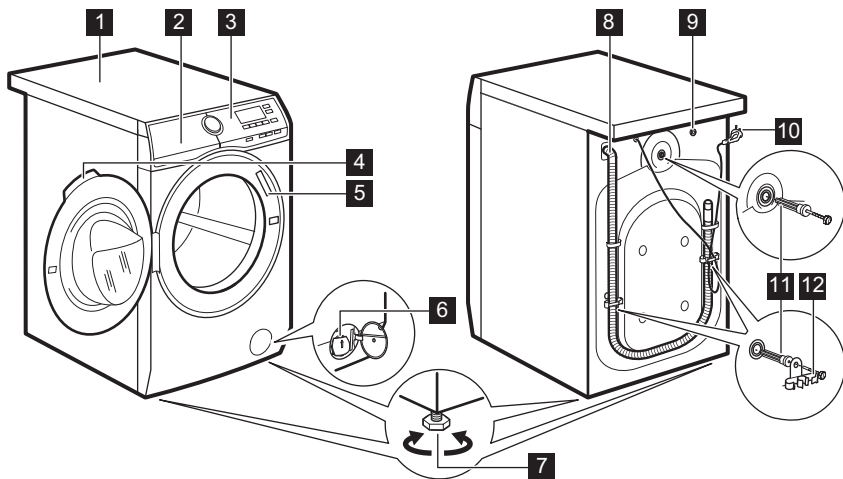

- 2** Mosószer-adagoló AutoDose tartályokkal és kézi rekeszekkel
- 3** Kezelőpanel
- 4** Ajtófogantyú
- 5** Adattábla
- 6** Leeresztő szivattyú szűrője
- 7** Lábak a készülék vízszintbe állításához.
- 8** Kifolyócső
- 9** Befolyócső-csatlakozás
- 10** Hálózati kábel
- 11** Szállítási rögzítőcsavarok
- 12** Tömlőtartó





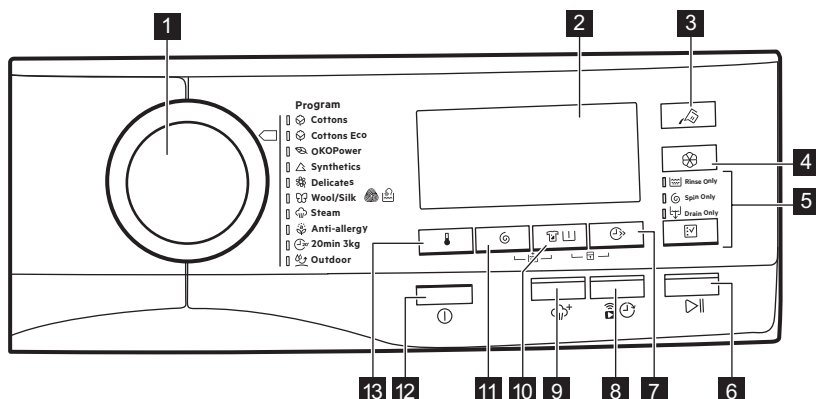







## 5. KEZELŐPANEL

### 5.1 Kezelőpanel ismertetése



- i** A kiegészítő funkciók nem választhatók mindegyik mosási programmal. A kiegészítő funkciók és a mosási programok összeegyeztethetőségére vonatkozóan olvassa el „Az AutoDose és a kiegészítő funkciók összeegyeztethetősége a programokkal” szakaszt a „Programok” c. fejezetben. Egy kiegészítő funkció kizárhat egy másikat; ebben az esetben a készülék nem engedi a nem összeillő kiegészítő funkciók együtt történő beállítását. Mindig figyeljen arra, hogy tiszta és száraz legyen a képernyő, valamint az érintőgombok.

<b>1</b>	<b>Programválasztó gomb</b>	A kívánt mosogatóprogram kiválasztása. További részletekért lapozza fel a „Programok” c. szakaszt.
<b>2</b>	<b>Kijelző</b>	Információkat nyújt a program beállítására vonatkozóan. További részletekért lapozza fel a „Kijelző” c. szakaszt.

3	 <p><b>AutoDose Fo-lyékony mosó-szer érintő-gomb</b></p>	<p>Az automatikus mosószerbetöltés be- és kikapcsolása. További részletekért lapozza fel „Az AutoDose technológia (Automatikus adagolás)” c. fejezetet.</p>
4	 <p><b>AutoDose Öblítő-szer érintő-gomb</b></p>	<p>Az automatikus öblítő-szer-betöltés be- és kikapcsolása. További részletekért lapozza fel „Az AutoDose technológia (Automatikus adagolás)” c. fejezetet.</p>
5	 <p><b>Kiegészítő funkció - Szakasz átugrása érintőgomb</b></p>	<p>Ennek a gombnak a megérintésével az alábbiakat lehet kiválasztani:</p> <ul style="list-style-type: none"> <li>•  első érintésre a Csak öblítés funkciót. A mosási program az öblítési szakasszal indul, átugorva a mosási szakaszt.</li> <li>•  Minden beállított kiegészítő funkció (az állandó extra öblítés kivételével) kiválasztásának elvétele automatikusan történik.</li> <li>•  második érintésre a Csak centrifugálás funkciót. A készülék átugorja a mosási és öblítési szakaszt.</li> <li>•  harmadik érintésre a Csak szivattyúzás funkciót. A készülék csak szivattyúzást végez.</li> <li>•  Negyedik érintésre a készülék ismét felkínálja a mosási program alapértelmezett beállítását.</li> </ul>
6	 <p><b>Start/Szünet érintőgomb</b></p>	<p>Érintse meg ezt a gombot a készülék elindításához vagy működésének szüneteltetéséhez, illetve a futó program megszakításához.</p>
7	 <p><b>Időmegtakarítás érintőgomb</b></p>	<p>Ezzel a kiegészítő funkcióval csökkentheti a program időtartamát:</p> <ul style="list-style-type: none"> <li>• Amennyiben a ruhanemű átlagosan vagy enyhén szennyezett, ajánlatos lehet a mosási program lerövidítése. Érintse meg <b>egyszer</b> a gombot a program időtartamának csökkentéséhez.</li> <li>• Kisebb töltet esetén <b>kétszer</b> érintse meg ezt a gombot egy extra gyors program beállításához.</li> </ul> <p>A kijelzőn a  jelzés látható.</p> <ul style="list-style-type: none"> <li>•  Ez a kiegészítő funkció a Gőz program időtartamának csökkentéséhez is használható.</li> </ul>



8

### Távvezérlő/ Késleltetett in- dítás érintő- gomb

Nyomja meg többször ezt a gombot az egyik vagy mindkét kiegészítő funkció bekapcsolásához.

A megfelelő visszajelző megjelenik a kijelzőn.



-  **Távvezérlő**

Válassza ezt a kiegészítő funkciót, hogy a készüléket összekapcsolja az alkalmazással.

Érintse meg ezt a gombot, majd a  visszajelző néhány másodpercig villog a kijelzőn.

A Start/Szünet  gomb megérintése után a kijelzőn a  visszajelző megjelenik, és a Távvezérlő jóváhagyásra kerül.





Ha a Start/Szünet  gombot azután érinti meg, hogy a  visszajelző abbahagyta a villogást, a Távolsági indítás nem kapcsol be, de a beállított program elindul.

-  **Késleltetett indítás**

Ezzel a kiegészítő funkcióval a program kezdetét megfelelőbb időpontig késleltetheti.

A megfelelő késleltetés beállításához érintse meg többször a gombot. Az időtartam 30 perces lépésekkel 90 percig, valamint 2 óra és 20 óra között növelhető.

A Start/Szünet  gomb megérintése után a kijelzőn a  visszajelző és a kiválasztott késleltetési időtartam látható, és a készülék megkezdi a visszaszámlálást.



9

### Plusz gőz érintő- gomb



Ez a funkció egy gőz szakaszt iktat be, melyet egy rövid gyűrdésgátló fázis követ a mosási program végén.

A gőz szakasz csökkenti a ruhanemű gyűrődését és javítja vasalhatóságát.

Gőz szakasz alatt a  visszajelző villog a kijelzőn.



Ez a kiegészítő funkció növelheti a program időtartamát.

Amikor a program véget ér, nulla  jelenik meg a kijelzőn, a  visszajelző folyamatosan világít, és a  visszajelző elkezd villogni. A dob finom mozgásokat végez kb. 30 percig, hogy a gőz kifejtsen hatását. Bármely gomb megérintésére a gyűrdésgátló mozgás leáll, és az ajtó nyithatóvá válik.



Kisebb ruhatöltettel jobb eredmény érhető el.

Nyomja meg többször ezt a gombot az egyik vagy mindkét kiegészítő funkció bekapcsolásához.

A megfelelő visszajelző megjelenik a kijelzőn.

•  **Intenzív**

A kiegészítő funkció beállításával a  $\oplus$  visszajelző a mosószer szimbólum mellett megjelenik, és a készülék automatikusan extra mennyiségű mosószert adagol, ha az automatikus mosószertartály be van kapcsolva.

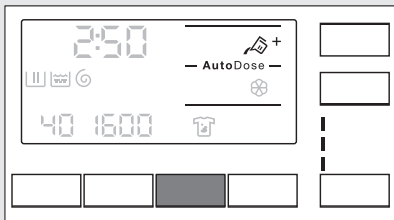

Ha az automatikus mosószertartály ki van kapcsolva, a kiegészítő funkcióval a készülék hagyományos mosógépként használható úgy, hogy mosószert vagy adalékot tölt a kézi rekeszbe.



10

**Intenzív/  
Előmosás érintőgomb**



Ha megnyomja a mosószertartály gombot, amikor a Intenzív kiegészítő funkció be van kapcsolva, az AutoDose kiegészítő funkció ki-kapcsol, azonban a Intenzív kiegészítő funkció továbbra is bekapcsolva marad kézi üzemmódban.

•  **Előmosás**

A kiegészítő funkció használatával 30 °C-os előmosási szakaszt adhat a mosási szakasz elé.

A kiegészítő funkció erősen szennyezett ruhanemű, különösen homokkal, porral, sárral és egyéb szilárd részecskével összepiszkolt ruhák esetén ajánlott.



Ha előmosás szakaszt választ, amikor az AutoDose funkció be van kapcsolva, a készülék automatikusan fogja adagolni a mosószert. Amikor az AutoDose funkció ki van kapcsolva, a mosószert/adalékot egy adagológolyóba töltve tegye a dobba.



A kiegészítő funkciók növelhetik a program időtartamát.



Egy program kiválasztása esetén a készülék automatikusan beállítja a megengedett maximális centrifugálási sebességet.

Érintse meg többször a gombot a következőkhöz:

- **Csökkentse a centrifugálási sebességet.**



A kijelzőn csak a beállított program számára elérhető centrifugálási sebességek láthatók.

-  **Öblítés tartás kiegészítő funkció bekapcsolása.**

A készülék nem ereszti le az utolsó öblítővizet, hogy megóvja a ruhaneműket a gyűrődéstől. A mosási program leáll, a víz a dobban marad, valamint a végső centrifugálás nem történik meg.

A kijelzőn a  jelzés látható.

Az ajtó zárva marad. A dob rendszeresen fordul, hogy csökkentse a ruhanemű gyűrődését. Az ajtó kinyitásához le kell engednie a vizet.

Érintse meg a Start/Szünet  gombot: a készülék centrifugál és leereszti a vizet.

-  **Kapcsolja be a Csendes kiegészítő funkciót.**

Minden centrifugálási (közbenső és végső centrifugálási) szakasz elmarad, és a készülék a program végén a dobban tartja a vizet. Ez segít csökkenteni a ruhanemű gyűrődését.

Mivel a program igen halk, megfelel éjszakai használatra, amikor az olcsóbb éjszakai áram rendelkezésre áll. Néhány program esetén az öblítés több vizet használ.

A kijelzőn a  jelzés látható.

Az ajtó zárva marad. A dob rendszeresen fordul, hogy csökkentse a ruhanemű gyűrődését. Az ajtó kinyitásához le kell engednie a vizet.

Érintse meg a Start/Szünet  gombot: a készülék csak szivattyúzást végez.



A készülék körülbelül 18 óra elteltével automatikusan leereszti a vizet.

11



### Centrifugálás gomb

Nyomja meg néhány másodperc hosszan a gombot a készülék be- vagy kikapcsolásához. A készülék be- vagy kikapcsolásakor két különböző hang hallható.

12



















### Be/Ki nyomógomb



Mivel az energiafogyasztás csökkentésére a Készenlét funkció automatikusan kikapcsolja a készüléket néhány esetben, így előfordulhat, hogy a készüléket ismét be kell kapcsolni.







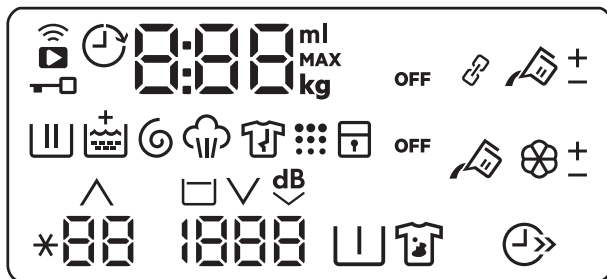









További részletekért olvassa el a „Készenlét kiegészítő funkció” c. szakaszt a „Napi használat” című fejezetben.

<p><b>13</b>  <b>Hőmérséklet érintőgomb</b></p>	<p>Egy mosási program kiválasztása esetén a készülék automatikusan javasol egy alapértelmezett hőmérsékletet. Érintse meg többször egymás után a gombot, míg a kívánt hőmérséklet meg nem jelenik a kijelzőn.</p> <p>Amikor a kijelzőn <b>X</b> és <b>-</b> visszajelzők láthatók, a készülék nem melegíti fel a vizet.</p>
<p> <b>Állandó Extra Öblítés</b></p>	<p>A kiegészítő funkció mindig egy további öblítést eredményez. A kiegészítő funkció <b>be/kikapcsolásához</b> egyidejűleg addig tartsa megérintve a Centrifugálás  és Intenzív/Előmosás   gombot, amíg a megfelelő visszajelző <b>+</b> <b>világítani nem kezd/el nem alszik</b> az öblítési szakasz szimbóluma felett.</p> <p>Ez a kiegészítő funkció további két öblítést ad a programhoz.</p>
<p> <b>Gyerekszár</b></p>	<p>Ezzel a kiegészítő funkcióval megakadályozhatja a gyermekeket abban, hogy játsszanak a kezelőpanellel.</p> <p>A kiegészítő funkció <b>be/kikapcsolásához</b> egyidejűleg addig tartsa megérintve a Intenzív/Előmosás   és Időmegtakarítás  gombot, amíg a visszajelző  <b>világítani nem kezd/el nem alszik</b> a kijelzőn.</p> <p>Bekapcsolhatja a kiegészítő funkciót:</p> <ul style="list-style-type: none"> <li>• Miután megérinti a Start/Szünet  gombot: az összes gomb és a programkapcsoló inaktívvá válik (a Be/Ki  gomb kivételével).</li> <li>• Mielőtt megérinti a Start/Szünet  gombot: a készülék nem indítható.</li> </ul> <p>A kiegészítő funkció kiválasztását a készülék kikapcsolás után is tárolja.</p>
<p><b>Hangjelzések</b></p>	<p>A készülék különböző hangjelzésekkel rendelkezik, melyek akkor működnek, amikor:</p> <ul style="list-style-type: none"> <li>• Bekapcsolja a készüléket (különleges, rövid hangjelzés).</li> <li>• Kikapcsolja a készüléket (különleges, rövid hangjelzés).</li> <li>• Megérint egy gombot (kattanó hangjelzés).</li> <li>• Nem megfelelő beállítást választ (3 rövid hangjelzés).</li> <li>• A program véget ér (hangjelzéssorozat hallható hozzávetőleg 2 percre).</li> <li>• A készülék meghibásodott (rövid hangjelzések sorozata hallható hozzávetőleg 5 percre).</li> </ul> <p>A program végét jelző hangjelzések <b>ki-/bekapcsolására</b> a Időmegtakarítás  és Távoli/késleltetett indítás   gombot érintse meg egyidejűleg körülbelül 6 másodpercre.</p> <p> Ha kikapcsolja a hangjelzéseket, azok csak akkor működnek, amikor a készülék működésében hiba lép fel.</p>

## 5.2 Kijelző





	Wi-Fi-csatlakozás visszajelző.
	Távvezérlő-csatlakozás visszajelző.
	Késleltetett indítás visszajelző.
	Ajtó zárva visszajelző.
	<p>A digitális visszajelző az alábbiakat képes megjeleníteni:</p> <ul style="list-style-type: none"> <li>Maximális töltet visszajelző: pl.: Pamut <b>9.0</b>kg. A ruhatöltet becslésekor a <b>kg</b> ikon villog. Lásd a „ProSense töltetérzékelés” című szakaszt.</li> <li>Program időtartama: pl. <b>2:40</b>.</li> <li>Késleltetési idő: pl. <b>30'</b> vagy <b>2h</b>.</li> <li>Ciklus vége: <b>0</b>.</li> <li>Riasztási kód: pl.: <b>E2 1</b>.</li> <li>Folyékony állagú mosó- és öblítőszer mennyiség visszajelző: <b>88<sup>ml</sup></b>. Lapozza fel „Az AutoDose technológia (Automatikus adagolás)” c. fejezetet.</li> </ul>
	Mosási szakasz visszajelző: előmosási és mosási szakasz alatt villog.
	Öblítési szakasz visszajelzője: öblítési szakasz alatt villog.
	A <b>+</b> visszajelző megjelenik, amikor a Extra öblítés kiegészítő funkció bekapcsol.
	Centrifugálási és szivattyúzás szakasz visszajelzője. Centrifugálás és szivattyúzás szakasz alatt villog.
	Gőzölési szakasz visszajelző.
	Gyűrődésmentesítő szakasz visszajelző.

	Dobtisztítás visszajelző. Ez azt jelenti, hogy dobtisztítás végrehajtása javasolt.
	Gyermekzár visszajelző.
	Időmegtakarítás visszajelző.
<b>60</b>	Hőmérséklet-visszajelző. A  visszajelző megjelenik, amikor hideg mosást állít be.
<b>1600</b>	Centrifugálási sebesség-visszajelző.
	Automatikus mosó- vagy öblítőszeradagolás beállításakor ezek a visszajelzők megjelennek. (lapozza fel „Az AutoDose technológia (Automatikus adagolás)” c. fejezetet.
	Öblítés tartás visszajelző.
<b>dB</b>	Extra Csendes visszajelző.
	Előmosás visszajelző.
	Intenzív visszajelző.
	AutoDose folyékony mosószertartály visszajelző. Amikor világít, a készülék automatikusan adagolja a mosószert.
<b>+</b>	Ez a visszajelző a  mellett jelenik meg, amikor a Intenzív kiegészítő funkciót beállítja.
	AutoDose öblítőszer tartály visszajelző. Amikor világít, a készülék automatikusan adagolja az öblítőszer.
<b>OFF</b>	AutoDose állapot visszajelző. Világít, amikor az AutoDose funkció ki van kapcsolva az adalékoknál.
<b>A kiegészítő funkciókhoz tartozó visszajelzők kizárólag az alkalmazáson keresztül tölthetők le.</b>	
	Csatolt üzemmód visszajelző. Világít, amikor mindkét AutoDose tartály csatlakoztatott, és ugyanazzal a mosószerral van feltöltve. Az AutoDose funkció az öblítőszernél ki van kapcsolva: a  visszajelző eltűnik, és a kijelzőn a folyékony mosószert két tartályának  visszajelzői jelennek meg.
<b>+</b> <b>-</b>	Az automatikusan adagolt mosó- vagy öblítőszer mennyiségének növelésekor vagy csökkentésekor ezek a visszajelzők a  és  mellett jelennek meg.

## 6. AZ ELSŐ HASZNÁLAT ELŐTT

- i** Üzembe helyezéskor vagy az első használat előtt egy kevés víz jelenléte észlelhető a készülékben. A készülék teljeskörű üzemi vizsgálatát végzik el a gyárban annak biztosítására, hogy a vásárlók tökéletesen működő készüléket kapjanak; az észlelt víz ennek a maradványa, és nincs ok az aggodalomra.
1. Ellenőrizze, hogy minden szállítási rögzítősavart eltávolított-e a készülékből.
  2. Ellenőrizze, hogy rendelkezésre áll-e a tápfeszültség, és nyitva van-e a vízcsap.

3. Ügyeljen arra, hogy feltöltse folyékony mosószerrel és öblítőszerrel a  |  jelzésű tartályokat. Olvassa el az „Alapbeállítás” szakaszt „Az AutoDose technológia” című fejezetben.
4. Töltsön 2 liter vizet a dobba. Ez a lépés aktiválja a leeresztő rendszert.
5. Állítsa be és ruhák nélkül indítson el egy pamut mosására szolgáló programot a legmagasabb hőmérsékleten, üres dobbal. Ez minden szennyeződést eltávolít a dobból és az üstből.

## 7. AZ AUTODOSE TECHNOLÓGIA (AUTOMATIKUS ADAGOLÁS)

### 7.1 Bevezetés

A mosó- és öblítőszer helyes adagolása jobban ápolja a ruhaneműt, és megfelelő mosási eredményt biztosít.

A túl sok mosószer károsítja a ruhákat, míg a túl kevés nem nyújt megfelelő mosási eredményt.

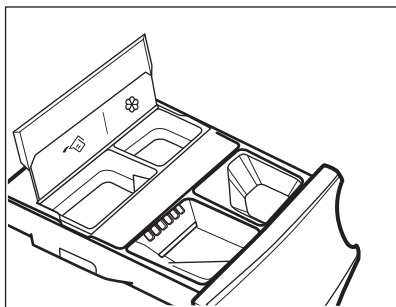

A készülékben egy automatikus adagolórendszer található, mely a mosó- és öblítőszer megfelelő mértékben adagolja ahhoz, hogy megőrződjön a szövetek állapota és a színek élénksége.





 AutoDose mosószer tartály.

 AutoDose öblítőszer tartály.

**A készülék gyárilag úgy van beállítva, hogy megfeleljen a felhasználói szokások többségének.**

A program elindítása után a készülék automatikusan adagolja a megfelelő mennyiségű mosó- és öblítőszer a valós ruhatöltet alapján, amikor a  és/vagy  visszajelzők láthatók a kijelzőn.

Bizonyos ruhatípusok különleges mosószerrel vagy kezelőanyagot igényelnek, ezért néhány programnál az AutoDose nem aktiválható: a **KI** felirat látható, továbbá a  és/vagy  visszajelzők nem világítanak a kijelzőn. Kérjük, lapozza fel a „Programok” fejezetben „Az AutoDose és a kiegészítő funkciók összeegyeztethetősége a programokkal” c. szakaszt.

**i** Amikor a **KI** felirat megjelenik, öntse a mosószerrel, az öblítőszerrel vagy egyéb kezelőanyagot a kézi töltésű rekesz megfelelő részébe.

## 7.2 Mosószer-adagoló AutoDose tartályokkal és kézi rekeszekkel

**i** Mosószer vagy bármely egyéb kezelőanyag használatakor mindig kövesse az annak csomagolásán található utasításokat. Mindazonáltal javasoljuk, hogy ne lépje túl az egyes rekeszekben jelzett maximális szintet (**MAX**).

**Ha mindkét AutoDose tartály engedélyezett** a beállított programban, a mosószer és az öblítőszer automatikusan betöltődik.

**Ha az egyik vagy mindkét AutoDose tartály le van tiltva** a beállított programban, kézzel töltsé be a szert a megfelelő rekeszbe.

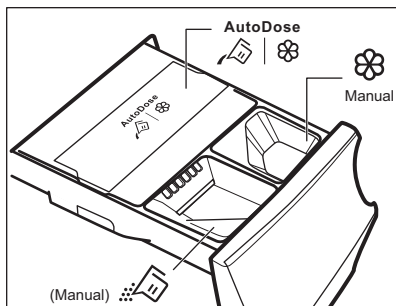

**!** **FIGYELMEZTETÉS!**  
Ne töltsön mosóport az AutoDose rekeszbe.

**i** Automatikus adagolású tartályok **folyékony mosószerhez és öblítőszerhez**.

**i** Olvassa el figyelmesen ezt a fejezetet.

**i** Kézi rekesz a mosási szakaszhoz: **mosópor vagy folyékony állagú mosószer**.

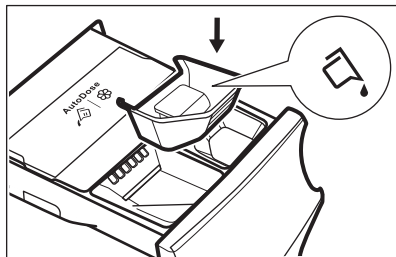

**i** Folyékony állagú mosószer használata esetén helyezze be a **folyékony mosószerhez való speciális rekeszt**. Lásd ebben a fejezetben „A mosószer és az adalékok kézi betöltése” című szakaszt. A folyékony állagú mosószer tartálya a dobban van elhelyezve.

- **Manual** Kézi rekesz a **folyékony állagú adalékok** számára (öblítőszer, szövetkondicionáló, keményítő).
- **MAX** A mosószer/adalékok maximális szintje.

## 7.3 Alapbeállítás

**Az előre beállított adagolási mennyiség 90 ml a mosószertartálynál, és 25 ml az öblítőszer-tartálynál: ez az optimális beállítás a felhasználási feltételek többségénél.**

Szükséges feltételek (nagyon lágy vagy nagyon kemény víz) és bizonyos típusú (pl. kombinált) mosószer esetén azonban javasolt az előre beállított adagolás módosítása a mosószer és az öblítőszer csomagolásán olvasható ajánlatnak megfelelően: pl. kombinált mosószernél előfordulhat, hogy jelentősen csökkenteni kell az előre beállított adagolást.

Ha a mosás eredménye nem megfelelő, vagy ha túl sok hab képződik a mosás során, szükség lehet a beállítás módosítására.

A mosószer felhasználási utasításában keresse meg a normál szennyezettségű ruhaneműhöz és vízkeménységhez tartozó adagolási mennyiséget, valamint a nagyobb töltethez javasolt kiegészítő mennyiséget.

### 1. A vízkeménység szintjének azonosítása:

A kemény víz csökkentheti a mosószer hatékonyságát, ezért a mosószer gyártója azt javasolja, hogy az adagolt mosószer mennyiségét a vízkeménység szintjének megfelelően módosítsa. Ellenőrizze a vízkeménység szintjét a lakóhelyén. A szinteket általában az alábbi módon különböztetik meg: lágy, közepesen kemény vagy kemény víz.

Amennyiben szükséges, a víz keménységére vonatkozó tájékoztatásért lépjen kapcsolatba a helyi vízszolgáltatóval.

### 2. Az adagolandó mosószer mennyiség meghatározása

A mosó-/öblítőszer tartályán levő címkéről olvassa le a javasolt használandó mennyiség értékét. A javaslat három különböző tényező figyelembe vételén alapul:

- Vízkeménység szintje;
- Normál szennyezettség;
- A készülék névleges kapacitása (pl. a maximális töltet 9 kg). Ha a mosószertartályon a feltüntetett névleges kapacitás kisebb befogadóképességű készülékeket említ, az adagolandó mosószer mennyiség növelése szükséges.

## 7.4 A mosószer és az adalékok betöltése az AutoDose rendszerbe

- i** Olvassa el a „Mosószerek és egyéb adalékok” c. szakaszt a „Hasznos tanácsok és javaslatok” fejezetben.

- i** Javasoljuk, hogy ne lépje túl a készüléken jelzett maximális szintet (**MAX**).

### 1. Nyissa ki a mosószer-adagolót.

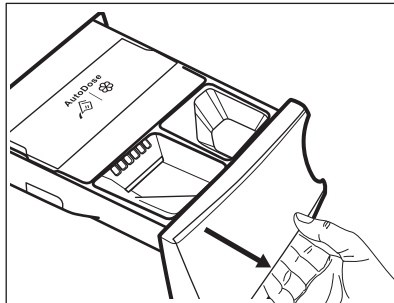

### 2. Nyissa fel az AutoDose rendszer fedelét.

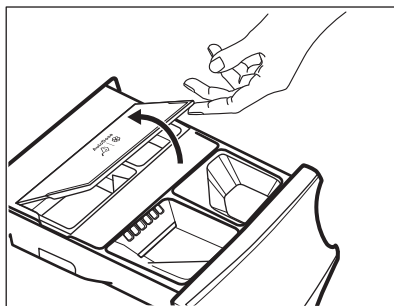

3. Kizárólag folyékony mosószert töltsön az AutoDose mosószertartályba . Töltse fel a maximális szintig **MAX**.

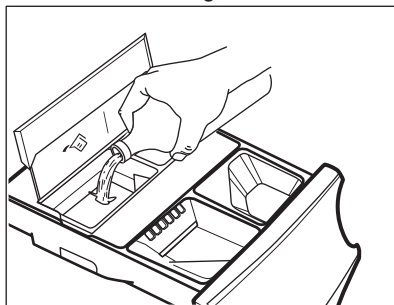

4. Kizárólag folyékony öblítőszert töltsön az AutoDose öblítőszer tartályba . Töltse fel a maximális szintig **MAX**.

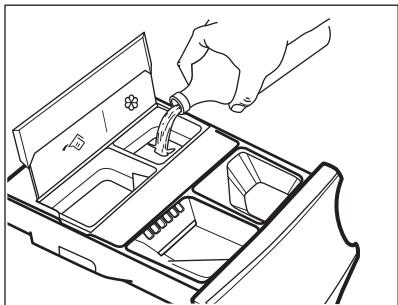

5. Csukja le az AutoDose rendszer fedelét.

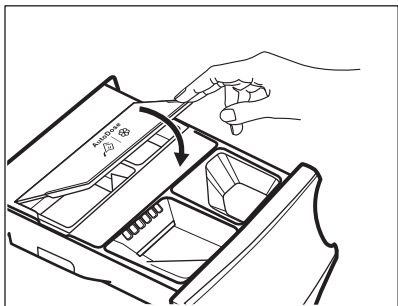



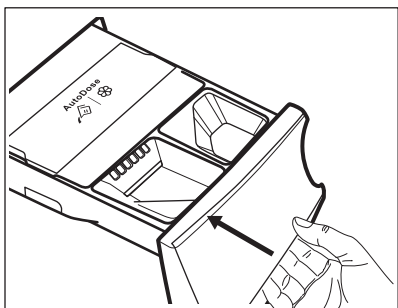

6. Gondosan csukja be a mosószert- adagolót, míg egy kattánás nem hallható.



## 7.5 AutoDose beállítása üzemmód



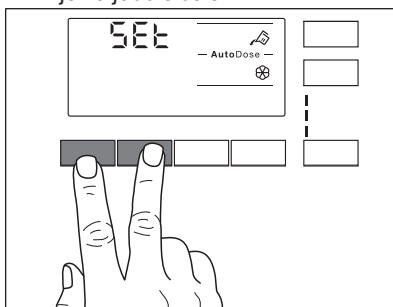

A program beállításának megkezdése előtt lépjen az AutoDose beállítása üzemmódba. Előfordulhat, hogy a beállítás üzemmód törli az ideiglenes beállításokat.

1. A készülék bekapcsolásához nyomja meg a Be/Ki  gombot néhány másodpercig.
2. Várjon 10 másodpercet, hogy a készülék elvégezze a belső ellenőrzést.
3. A beállítás üzemmódba lépéshez egyszerre tartsa nyomva a Hőmérséklet  és Centrifugálás  gombokat néhány másodpercig, míg a kijelzőn meg nem jelenik a **SEt** a bal oldalon, valamint egy villogó mosószertartály  és egy öblítőszer-tartály  visszajelző a kijelző jobb oldalán.

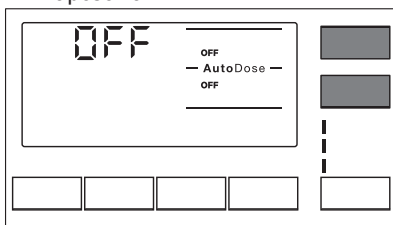

4. A funkció ki- vagy bekapcsolásához érintse meg a megfelelő tartály gombokat. A kijelzőn **OFF** látható, amikor az AutoDose funkció ki van kapcsolva, vagy alapértelmezett adagolású szer és tartály látható, amikor az AutoDose funkció be van kapcsolva.





5. Az alap adagolás beállításához addig tartsa megérintve a hozzá tartozó tartálygombokat, míg az alapértelmezett adagolt szer és két nyíl meg nem jelenik a kijelző alján. Érintse meg többször a Hőmérséklet  gombot az adagolt mennyiség növeléséhez, és a Centrifugálás 

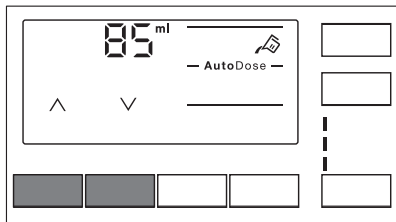

gombot az adagolt mennyiség csökkentéséhez. A legkisebb lépés 1 ml.



6. Körülbelül 10 másodperc múlva a program információs képernyője látható ismét a kijelzőn, vagy újból tartsa nyomva a Hőmérséklet  és Centrifugálás  gombokat az azonnali kilépéshez.

## 7.6 AutoDose alacsony szint jelzése



Ne töltsé után az AutoDose tartályokat, hacsak a készülék nem jelzi, hogy egy vagy két tartály kiürült.

Amikor a bekapcsolt tartályban a mosószer eléri az alacsony szintet, a hozzá tartozó visszajelző lassan, állandóan villog a kijelzőn.

A villogás leáll, ha a rekeszt feltöltik.

Ha a tartályt nem tölti fel, és a program elindul, a visszajelző abbahagyja a villogást, és folyamatosan világít. Amikor a program befejeződött, a visszajelző ismét villogni kezd.

Hacsak az AutoDose funkció nincs kikapcsolva, és egy rekeszben alacsony szint áll elő, az adott rekeszhez beállított adagolás megjelenik a kijelzőn néhány másodpercre a fiók minden kinyitásakor, arra emlékeztetésül, hogy feltöltés szükséges.

Ha a mosószer szintje mindkét tartályban alacsony, mindkét visszajelző villog, azonban csak a mosószerhez beállított adagolás értéke fog megjelenni.



Ha mindkét tartályt feltölti a készülék első bekapcsolása előtt, az AutoDose visszajelző nem fog villogni.



A tartályok feltöltését ugyanazzal a mosó-/öblítőszerrel kell elvégezni, melyet korábban használt, máskülönben újratöltés előtt tisztítsa ki a tartályokat.

## 7.7 Átváltás AutoDose adagolásra kézi adagolásra

Az AutoDose funkció az egyik vagy mindkét tartálynál kikapcsolható a hozzá tartozó gomb szimbólumának megnyomásával.

Példa:

- Az öblítőszer tartály kikapcsolásához addig nyomja a  gombot, míg a **KI** meg nem jelenik a kijelzőn.

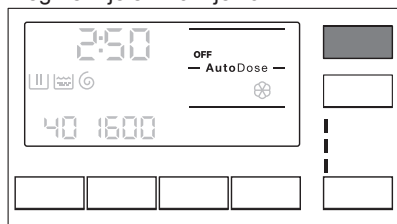

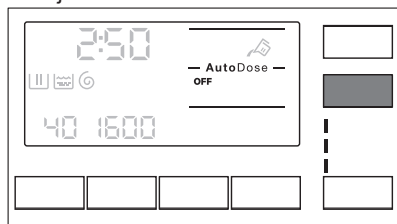

- Ha az AutoDose tartályokban levő mosószer től eltérő szert szükséges használnia, kikapcsolhatja a mosószer tartályt, ha a  gombot addig nyomja, míg a kijelzőn a **KI** meg nem jelenik.



## 7.8 Az AutoDose funkció kikapcsolása

Miután belépett az AutoDose beállítás üzemmódba a Hőmérséklet  és

Centrifugálás  gombok megnyomásával:

1. Érintse meg a  vagy  gombot mindaddig, míg a kijelzőn a **OFF** meg nem jelenik: az AutoDose funkció teljes kikapcsolásra kerül az érintett vagy mindkettő tartálynál.

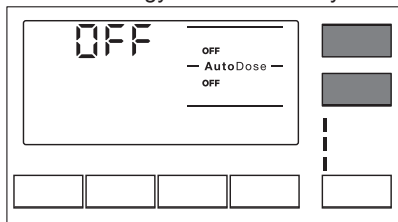

2. Körülbelül 10 másodperc múlva a program információs képernyője látható ismét a kijelzőn.

## 7.9 A mosószer és az adalékok kézi betöltése

Előfordulhat, hogy az AutoDose tartályokban használtaktól eltérő mosó- vagy öblítőszer szükséges használni. Először győződjön meg arról, hogy az AutoDose tartályok ki vannak kapcsolva, majd töltsen be mosószeret, az öblítőszeret vagy egyéb kezelőanyagot a kézi töltésű rekeszekbe.

-  Javasoljuk, hogy ne lépje túl a készüléken jelzett maximális szintet (**MAX**).

1. Nyissa ki a mosószer-adagolót.

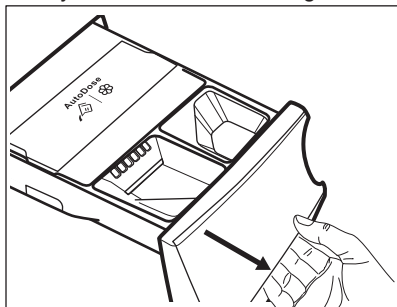

2. Töltsen be a mosóport a  rekeszbe. Folyékony állagú mosószer használata esetén olvassa el a „Folyékony mosószer kézi betöltése” c. szakaszt.

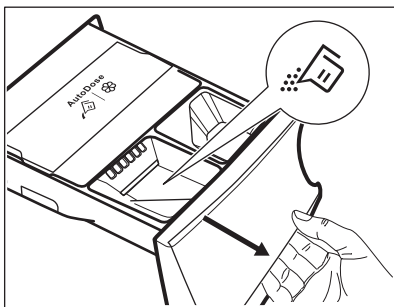

3. Amennyiben szükséges, töltsen be az öblítőszeret a  Manual rekeszbe.

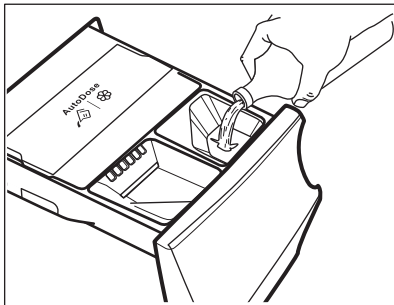

4. Gondosan csukja be a mosószer-adagolót, míg egy kattánás nem hallható.

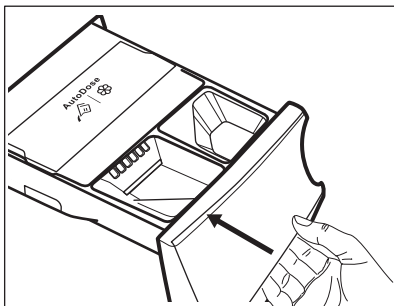

## Folyékony mosószer kézi betöltése

1. Helyezze be a folyékony mosószerhez való tartályt.

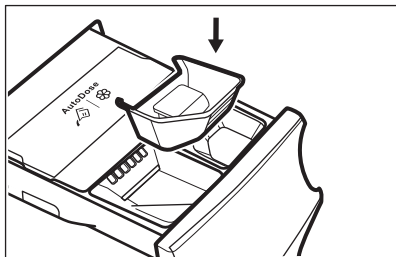

2. Töltse a folyékony mosogatószerrel a rekeszbe.

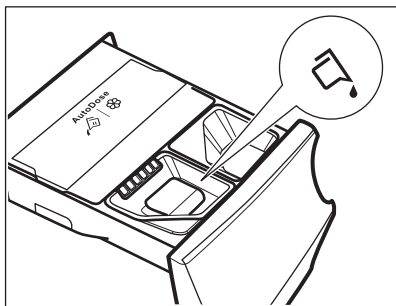

3. Gondosan csukja be a mosószer-adagolót, míg egy kattánás nem hallható.



Ha a készüléket feltöltött tartályokkal nem használta több, mint 4 hétig, a mosó- vagy öblítőszer besűrűsödhet vagy beszáradhat. Ekkor a fiók tisztítása szükséges az „Ápolás és tisztítás” fejezetben leírt módon.

## 7.10 Fiók nyitva visszajelzés

Amikor a program fut, a mosószer-adagoló fióknak mindig csukva kell lennie.

A program futása közben a fiókban egy érzékelő észleli, ha a fiók nyitva van (vagy nincs megfelelően becsukva). Ilyen esetben a készülék azonnal szünetelteti működését.

Ha megnyomja a Start/Szünet  gombot, hibajelző hang hallható, és a kijelzőn minden kikapcsol az AutoDose szimbólumok kivételével, melyek néhány másodpercig égvé maradnak. Ekkor a kijelző visszatér az előző szüneteltetett állapothoz.

Ez ez akkor is megtörténik, ha a felhasználó az AutoDose funkciót kikapcsolta.









A program újraindításához ellenőrizze, hogy a fiók megfelelően van-e becsukva, majd nyomja meg a Start/Szünet  gombot.





## 8. PROGRAMOK



### 8.1 Programtáblázat

Mosási programok

Program	Program leírása
<b>Mosási programok</b>	
 Pamut	<b>Fehér és színes pamut.</b> Normál, erős és enyhe szennyezettség.

Program	Program leírása
 Pamut Eco <sup>1)</sup>	<b>Fehér és színes pamut.</b> Normál, erős és enyhe szennyezettség.
 ÖKOPower	<b>Pamut és szintartó műszálak darabok.</b> Teljes mosóprogram, mely mindössze 59 perc alatt intenzíven kimossa a napi szennyezettségű ruhaneműt, és megfelelő mosási eredményt nyújt rövid idő alatt.
 Műszál	<b>Műszálak vagy kevert szálak szövetek.</b> Normál szennyezettség.
 Kímélő	<b>Kényes textil, pl. akril, viszkóz és kevert szálak szövetek, melyek kímélő mosást igényelnek.</b> Normál szennyezettség.
 Gyapjú/Selyem	<b>Gépben mosható gyapjúhoz, kézzel mosható gyapjúhoz és „kézzel mosható” jelzéssel ellátott egyéb kényes szövetekhez<sup>2)</sup></b>
<b>Gőzölő program</b>	
 Gőz	<b>Gőzölő program pamut és műszálak anyagokhoz.</b> A Gőzölés megszáritott <sup>3)</sup> , mosott vagy egyszer viselt ruháknál használható. A program csökkenti a gyűrődést és a szagokat <sup>4)</sup> és fellazítja a ruhaneműt. Amikor a program befejeződött, gyorsan távolítsa el a ruhaneműt a dobból. Gőzölés program után a vasalás könnyűvé válik. Ne használjon mosószert. Szükség esetén a foltokat mosással vagy helyi folteltávolítóval távolítsa el. A gőzölés programok nem tartalmazzák higiéniai ciklust. Az alábbi típusú ruháknál ne alkalmazza a gőzölés programot: <ul style="list-style-type: none"> <li>• Gépi szárításra nem alkalmas ruhanemű.</li> <li>• Valamennyi olyan ruhanemű, melynek műanyag, fém, fa vagy hasonló elemei vannak.</li> </ul>
<b>Mosási programok</b>	
 Anti-allergén	<b>Fehér pamut ruhadarabok.</b> A program a néhány percre 60 °C fölött tartott hőmérsékletű mosási szakaszban köszönhetően eltávolítja a mikroorganizmusokat. Ez segít a csírasejtek, a baktériumok, a mikroorganizmusok és a részecskék eltávolításában. Egy további öblítési szakasz biztosítja a mosószermaradványok és a pollenek/allergén anyagok alapos eltávolítását. Így a mosás hatékonyabb.
 20 perc 3 kg	<b>Pamut és műszálak darabok</b> enyhén szennyezett vagy csupán egyszer viselve.

Program	Program leírása
 Kültéri sportruházat	<div data-bbox="445 172 490 220" style="float: left; margin-right: 10px;">  </div> <p data-bbox="518 172 975 245">Ne használjon öblítőszeret, és győződjön meg arról, hogy nincs öblítőszer-maradvány a mosószer-adagolóban.</p> <p data-bbox="437 268 1032 453"><b>Kivehető polár vagy egyéb termobéléssel rendelkező kültéri ruházat, például munkaruha, sportruha, vízálló és lélegző dzseki vagy szélzdzseki.</b> A javasolt ruhatöltet 2.5 kg. A program vízállóságot helyreállító ciklusként is használható, melyet kifejezetten a ruhadarabok impregnálására terveztek. A vízállóságot helyreállító ciklus elvégzéséhez a következők szerint járjon el:</p> <ul data-bbox="437 464 997 596" style="list-style-type: none"> <li>• Töltse a mosószeret a  rekeszbe.</li> <li>• Töltsön ruhaneműhöz való, speciális impregnáló szert a  <small>Manual</small> öblítőszer-adagoló rekeszbe.</li> <li>• Csökkentse a töltet mennyiségét 1 kg-ra.</li> </ul> <div data-bbox="445 619 490 667" style="float: left; margin-right: 10px;">  </div> <p data-bbox="518 612 975 762">A vízállóság legeredményesebb helyreállítása érdekében a ruhaneműt szárítógépben szárítsa meg a Kültéri sportruházat szárítóprogram használatával (amennyiben az rendelkezésre áll, és ha a ruhanemű tájékoztató címkéje megengedi).</p>









1) A szokásos programok az energiacímkén látható energiafogyasztási értékekhez. Az 1061/2010 sz. jogszabály értelmében a Pamut Eco  program 60 °C-on és a Pamut Eco  program 40 °C-on a „Normál 60 °C-os pamut programnak” és a „Normál 40 °C-os pamut programnak” felelnek meg. Ezek a leghatékonyabb programok a normál szennyezettségű pamut ruhák mosásához, ami a vízfelhasználást és az energiafogyasztást illeti. A mosóport és az öblítőszeret a megfelelő kézi rekeszbe kell tölteni. Ügyeljen rá, hogy az AutoDose tartályok ki legyenek kapcsolva.

 A mosási szakasz tényleges víz hőmérséklete eltérhet a megadott program-hőmérséklettől.

- 2) A ciklus közben a dob kis sebességen forog a kíméletes mosás érdekében. Úgy tűnhet, hogy a dob nem forog, vagy nem megfelelően forog, azonban ez normális jelenség ennél a programnál.
- 3) Ha szárított ruhán állít be Gözölés programot, a ciklus végén a ruhanemű nedves maradhat. A ruhákat kb. 10 percig szabad levegőn kitergetve szárítsa.
- 4) A Gözölés program nem távolítja el a kifejezetten erős szagokat.

Program hőmérséklete, maximális centrifugálási sebesség és maximális töltet

Program	Alapértelmezett hőmérséklet Hőmérséklet-tartomány	Referencia centrifugálási sebesség Centrifugálási sebességtartomány	Maximális töltet
<b>Mosási programok</b>			

Program	Alapértelmezett hőmérséklet Hőmérséklet-tartomány	Referencia centrifugálási sebesség Centrifugálási sebességtartomány	Maximális töltet
 Pamut	40 °C 95 °C - Hideg	1600 ford./perc 1600 ford./perc - 400 ford./perc	9 kg
Pamut Eco	40 °C 60 °C - 40 °C	1600 ford./perc 1600 ford./perc - 400 ford./perc	9 kg
ÖKOPower	30 °C 60 °C - 30 °C	1600 ford./perc 1600 ford./perc - 400 ford./perc	5 kg
 Műszál	40 °C 60 °C - Hideg	1200 ford./perc 1200 ford./perc - 400 ford./perc	4 kg
 Kímélő	30 °C 40 °C - Hideg	800 ford./perc 1200 ford./perc - 400 ford./perc	2 kg
 Gyapjú/Selyem	40 °C 40 °C - Hideg	1200 ford./perc 1200 ford./perc - 400 ford./perc	1.5 kg
<b>Gőzölő program</b>			
 Gőz	-	-	1 kg
<b>Mosási programok</b>			
 Anti-allergén	60 °C	1600 ford./perc 1600 ford./perc - 400 ford./perc	9 kg
 20 perc 3 kg	30 °C 40 °C - 30 °C	1200 ford./perc 1200 ford./perc - 400 ford./perc	3 kg
 Kültéri sportruházat	30 °C 40 °C - Hideg	1200 ford./perc 1200 ford./perc - 400 ford./perc	2.5 kg <sup>1)</sup> 1 kg <sup>2)</sup>

1) Mosási program.















2) Mosási program és impregnáló szakasz.

## 8.2 Az AutoDose és a kiegészítő funkciók összegeztethetősége a programokkal



További programok és beállítások tölthetők le az APP alkalmazásból.

	Pamut	Pamut Eco	ÖKOPower	Műszál	Kímélő	Gyapjú/Selyem	Gőz	Anti-allergén	20 perc 3 kg	Kültéri sportruházat
<b>AutoDose</b>										
AutoDose mosószer	■	■	■	■	■			■	■	■
AutoDose öblítőszer	■	■	■	■	■	■		■	■	
<b>Egyéb</b>										
Centrifugálás	■	■	■	■	■	■		■	■	■
Öblítés tartás	■	■	■	■	■	■		■		■
dB Extra csendes	■		■	■	■					
Intenzív <sup>1)</sup>	■	■		■				■		
Előmosás	■	■		■				■		
Extra öblítés	■	■	■	■	■			■		■
Időmegtakarítás <sup>2)</sup>	■	■		■	■		■			

	 Pamut	 Pamut Eco	 ÖKOPower	 Műszál	 Kímélő	 Gyapjú/Selyem	 Gőz	 Anti-allergén	 20 perc 3 kg	 Kültéri sportruházat
 Csak öblítés	■	■	■	■	■	■	■	■	■	■
 Csak centrifugálás	■	■	■	■	■	■	■	■	■	■
 Csak szivattyúzás	■	■	■	■	■	■	■	■	■	■
Késleltetett indítás	■	■	■	■	■	■	■	■	■	■
 Plusz gőz <sup>3)</sup>	■	■		■				■		

1) Ez a beállítás 40 °C-nál alacsonyabb hőmérséklet esetén nem áll rendelkezésre.

2) Ha a legrövidebb időtartamot állítja be, azt ajánljuk, hogy csökkentse a töltet méretét. Meg lehet tölteni a készüléket, de csökkenhet a mosás hatékonysága.

3) Ez a beállítás 40 °C-nál alacsonyabb hőmérséklet esetén nem áll rendelkezésre.

### 8.3 Woolmark Apparel Care - Zöld



A Woolmark vállalat ennek a mosógépnek a gyapjúmosási ciklusát jóváhagyta a „kézzel mosható” jelzésű, gyapjú ruhadarabok gépi mosására, azzal a feltétellel, hogy a ruhák mosása a mosógép gyártójától származó utasítások szerint történik. Mindig kövesse a ruhanemű kezelési címkéjén szereplő szárítási és egyéb utasítást. M1361

A Woolmark szimbólum minőségtanúsító védjegy funkciót tölt be számos országban.

## 9. WI-FI-CSATLAKOZÁS BEÁLLÍTÁSA

A jelen fejezet ismerteti, hogy miként kell csatlakoztatni az okos készüléket a Wi-Fi hálózathoz, és hozzákapcsolni a mobil eszközökhöz.

Ezzel a funkcionalitással a mobil készülékeitől értesítéseket kaphat, valamint irányíthatja és felügyelheti a mosógépét.



A funkciók és szolgáltatások teljes palettájának használatához a készüléket csatlakoztatni kell, melyhez az alábbiak szükségesek:

- Otthoni vezeték nélküli hálózat engedélyezett internet kapcsolattal.
- A vezeték nélküli hálózathoz csatlakoztatott mobil eszköz.

<b>Frekvencia</b>	2,412 - 2,472 GHz az európai piac számára
<b>Protokoll</b>	IEEE 802.11b/g/n két adatfolyamos rádió
<b>Max. teljesítmény</b>	< 20 dBm



## 9.1 A "My AEG" alkalmazás telepítése és beállítása



Okos készülékével álljon közel a mosógéphez, amikor azt az alkalmazáshoz csatlakoztatja.

Ellenőrizze, hogy okos készüléke csatlakoztatva van-e a vezeték nélküli hálózathoz.

1. Okos készülékével lépjen az App Store weboldalra.
2. Töltse le és telepítse a "My AEG" alkalmazást.
3. Ellenőrizze, hogy a Wi-Fi csatlakozás el van-e indítva a mosógépnél. Amennyiben nincs elindítva, olvassa el „A mosógép vezeték nélküli kapcsolatának beállítása” c. szakaszt.
4. Indítsa el az alkalmazást. Válassza ki az országot és a nyelvet, majd lépjen be az e-mail címével és jelszavával. Amennyiben nem rendelkezik fiókkal, hozzon létre egy újat a "My AEG" alkalmazás utasításai szerint.
5. Kövesse az alkalmazásnak a mosógép regisztrálására és beállítására vonatkozó utasításait.

## 9.2 A mosógép vezeték nélküli kapcsolatának beállítása

1. A készülék bekapcsolásához tartsa nyomva a Be/Ki  gombot néhány másodpercig. Várjon kb. 10 másodpercet, mielőtt továbblépne a vezeték nélküli kapcsolat beállításához.
2. Nyomja meg és tartsa nyomva egyszerre a  és  gombokat néhány másodpercig, amíg egy kattano hangjelzés nem hallható.

Engedje fel a gombokat. A  felirat jelenik meg 5 másodpercre a kijelzőn, és a  visszajelző villogni kezd.

A vezeték nélküli modul megkezdte a kapcsolódást.

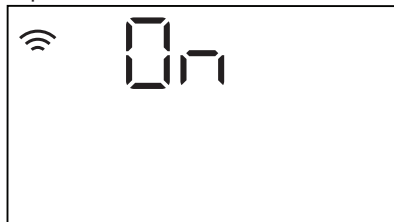

Ellenőrizze, hogy alkalmazása készen áll-e a csatlakozásra.

3. Hozzávetőleg 45 másodperc elteltével  (Hozzáférési pont) jelenik meg a kijelzőn.



A hozzáférési pont körülbelül 3 percig lesz elérhető.

**i** Amíg a készülék be van kapcsolva, megpróbál a mentett hitelesítési adatokkal kapcsolódni mindaddig, míg a Wi-Fi modult ki nem kapcsolják, vagy vissza nem állítja a hitelesítési adatokat.

- Okos eszközén állítsa be a "My AEG" alkalmazást, és kövesse az utasításokat, hogy készülékét a Wi-Fi hálózathoz csatlakoztassa.
- Amikor a kapcsolat beállítása elkészült, a program információs képernyője visszatér, és  visszajelző jelenik meg a kijelzőn.



**i** Minden bekapcsoláskor a készüléknek 45 másodpercre van szüksége ahhoz, hogy automatikusan csatlakozzon a hálózathoz. Amikor a  visszajelző abbahagyja a villogást, a kapcsolat létrejött.



#### A vezeték nélküli kapcsolat

**kikapcsolásához** a  és  gombot érintse meg egyidejűleg néhány másodpercre az első hangjelzésig:

**OFF** jelenik meg a kijelzőn 5 másodpercre.

**i** A vezeték nélküli kapcsolat automatikusan kikapcsol, ha a készüléket kikapcsolja, majd ismét bekapcsolja.

#### A vezeték nélküli hitelesítő adatok

**eltávolításához** a  és  gombot tartsa nyomva egyidejűleg körülbelül 10 másodpercig, a második hangjelzés megszólalásáig: **---** jelenik meg a kijelzőn.

## 9.3 Távoli indítás

A Távoli indítás segítségével távvezérelve indíthatja el a mosási ciklust.



**i** A Távvezérlő automatikusan bekapcsol, amikor megnyomja a Start/Szünet  gombot a program elindításához, azonban lehetőséget nyújt a mosóprogram távolról történő elindításához is.

Az alkalmazás telepítése és a vezeték nélküli kapcsolat felállítása után a távoli indítás bekapcsolható:

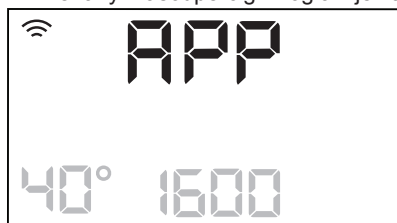
- Érintse meg a Távvezérlő  gombot, majd a **APP** visszajelző néhány másodpercig villog a kijelzőn.



- Mielőtt a **APP** visszajelző abbahagyja a villogást, érintse meg a Start/Szünet  gombot a Távoli indítás bekapcsolásához.

A program áttekintése képernyőn a  és  jelenik meg, és az ajtó reteszelődik. Most a programot távolról lehet elindítani.

**i** Ha a Start/Szünet  gombot azután érinti meg, hogy a **APP** visszajelző abbahagyta a villogást, a Távoli indítás nem kapcsol be, de a beállított program elindul.

**A Távoli indítás eltávolításához** érintse meg a Távvezérlő  gombot, és a Start/Szünet  gomb megnyomásával erősítse meg választását.

## 10. NAPI HASZNÁLAT



### FIGYELMEZTETÉS!

Lásd a „Biztonság” című fejezetet.

### 10.1 A készülék elindítása

1. Csatlakoztassa a dugaszt a hálózati aljzatba.
2. Nyissa ki a vízcsapot.
3. A készülék bekapcsolásához nyomja meg a Be/Ki  gombot néhány másodpercig.

Egy rövid hangjelzés hallható (ha be van kapcsolva). A programkapcsoló automatikusan a Pamut programnak megfelelő állásba fordul.

A kijelzőn a program időtartama, a maximális töltet (néhány másodpercre), az alapértelmezett hőmérséklet, a maximális centrifugálási sebesség és a kiválasztott program szakaszainak visszajelzői jelennek meg.

### 10.2 A mosnivaló betöltése

1. Nyissa ki a készülék ajtaját.
2. Rázza meg a darabokat, mielőtt a készülékbe helyezi őket.
3. Helyezze a mosandó darabokat egyenként a dobba.

Ügyeljen arra, hogy ne tegyen túl sok mosandó holmit a dobba.

4. Csupkja be jól az ajtót.

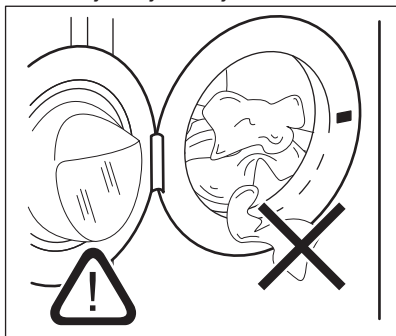

### VIGYÁZAT!

Győződjön meg arról, hogy az ajtó és a vízzáró szigetelés közé nem szorult-e be ruha. Ellenkező esetben mosás közben víz szivároghat ki, vagy tönkremehet a ruha.

### 10.3 Mosószer és egyéb kezelőanyag használata

**Ha mindkét AutoDose tartály engedélyezett** a beállított programban, a mosószer és az öblítőszer automatikusan betöltődik.

**Ha az egyik vagy mindkét AutoDose tartály le van tiltva** a beállított programban, kézzel töltsé be a szert a megfelelő rekeszbe.

### 10.4 Program kiválasztása



Ha szeretné módosítani a mosó- vagy öblítőszer automatikus adagolását, lépjen az AutoDose beállítása üzemmódba, mielőtt beállít egy programot. Előfordulhat, hogy a beállítás üzemmód törlí az ideiglenes beállításokat. Olvassa el az „AutoDose beállítása üzemmód” szakaszt „Az AutoDose technológia (Automatikus adagolás)” című fejezetben.

1. Fordítsa a programválasztó gombot a kívánt mosási programra. A megfelelő program visszajelzője világítani kezd.

A Start/Szünet  gomb visszajelzője villog.

A kijelzőn megjelenik a program hozzávetőleges időtartama, a beállított programhoz tartozó maximális töltet (néhány másodpercre), az alapértelmezett hőmérséklet, a maximális centrifugálási sebesség és a

mosási szakaszvisszajelzők (ahol rendelkezésre állnak).

- Érintse meg a megfelelő gombokat a hőmérséklet és/vagy a centrifugálási sebesség módosításához.
- Szükség szerint válasszon ki egy vagy több funkciót a megfelelő gombok megérintésével. A hozzájuk tartozó visszajelzők megjelennek a kijelzőn, és az információk ennek megfelelően módosulnak.



Amennyiben egy beállítás **nem lehetséges**, nem jelenik meg visszajelző, és hangjelzés hallható.

## 10.5 A program indítása



### FIGYELMEZTETÉS!

Ellenőrizze, hogy a mosószer-adagoló megfelelően be van-e csukva, máskülönben a program nem indul el.

A program elindításához érintse meg a Start/Szünet  gombot.

A hozzá tartozó visszajelző villogása megszűnik, és folyamatosan világítani kezd.

A kijelzőn a működő fázis visszajelzője villogni kezd.

A program elindul, és az ajtó reteszelődik. A kijelzőn a  jelzés látható.



A leeresztő szivattyú egy rövid időre bekapcsolhat, mielőtt a készülék vizet tölt be.

## 10.6 Egy program késleltetett indítással történő indítása

- Érintse meg a gombot ismételten mindaddig, míg a kijelző a kívánt késleltetési időt nem mutatja.

Megjelenik a  visszajelző.

- Érintse meg a Start/Szünet  gombot.

A készülék megkezdí a késleltetett indítás visszaszámlálását.



Amikor a visszaszámlálás befejeződött, megkezdődik a program végrehajtása.



A ProSense számítási művelet a visszaszámlálás végén kezdődik.



## Visszaszámlálás elindulása után a késleltetett indítás leállítása

Késleltetett indítás törlése:

- A készülék szüneteltetéséhez érintse meg a Start/Szünet  gombot. A megfelelő visszajelző villog.
- Érintse meg a Késleltetett indítás gombot ismételten mindaddig, míg a kijelzőn a  meg nem jelenik.
- A program azonnali elindításához érintse meg ismét a Start/Szünet  gombot.

## Visszaszámlálás elindulása után a késleltetett indítás módosítása



Késleltetett indítás módosítása:

- A készülék szüneteltetéséhez érintse meg a Start/Szünet  gombot. A megfelelő visszajelző villog.
- Érintse meg a Késleltetett indítás gombot ismételten mindaddig, míg a kijelző a kívánt késleltetési időt nem mutatja.
- Új visszaszámlálás indításához érintse meg ismét a Start/Szünet  gombot.

## 10.7 A ProSense töltetérzékelés



A program kijelzőn megjelenített időtartama **közepes/nagy töltetre** vonatkozik.

A Start/Szünet  gomb megérintése után a megengedett legnagyobb töltet visszajelzője kialszik, a  visszajelző villog, és a ProSense funkció megkezdí a ruhatöltet érzékelését:



1. A készülék a töltetet az első 30 másodpercben érzékeli: megjelenik a **kg** visszajelző villog, és a dob rövid ideig forog.
2. A készülék a behelyezett ruhanemű függvényében automatikusan beállítja a program időtartamát, hogy a lehető legrövidebb idő alatt tökéletes mosási eredményt biztosítson. Nöhet vagy csökkenhet a program időtartama.  
Ha a töltetérzékelés végén a ruhatöltet súlya kisebb, mint a kiválasztott programhoz tartozó maximális töltet, a kijelzőn a program új időtartama jelenik meg. További 30 másodperc után megkezdődik a vízbetöltés.

Ha a töltetérzékelés végén a **dob túl van terhelve**, a **kg** visszajelző folyamatosan világít, és a **MAX** visszajelző villog a kijelzőn.

Ebben az esetben 30 másodpercig van lehetőség a készülék működésének szüneteltetésére, és a főlös mennyiségű ruhanemű eltávolítására.

Miután eltávolította a főlös mennyiségű ruhaneműt, a program elindításához érintse meg a Start/Szünet  gombot. A ProSense szakasz legfeljebb három alkalommal ismételhető (lásd az 1. pontot).

**Fontos!** Amennyiben nem csökkenti a ruhanemű mennyiségét, a mosási program a túlterhelés ellenére elindul. Ebben az esetben nem garantálható a legjobb mosási eredmény.

-  A program kezdete után körülbelül 20 perccel a program időtartama a ruhatöltet vízfelszívó képességétől függően újból beállítható.
-  A ProSense töltetérzékelés kizárólag teljes mosási programoknál fut le (amikor nincs szakaszátugrás beállítva).

## 10.8 Programszakasz visszajelzők

Amikor a program elindul, az éppen futó szakasz visszajelzője villog, és a többi szakaszvisszajelző folyamatosan világít.

Például, a mosási vagy előmosási

szakasz fut: 

Amikor a szakasz véget ér, a hozzá tartozó visszajelző villogása megszűnik, és folyamatosan világítani kezd. Villogni kezd a következő szakaszvisszajelző.

Például, az öblítési szakasz fut:



A mosási ciklus alatt a készülék vízzel összekeveri a mosószert, folteltávolítót és/vagy a öblítőszert a dobba juttatás előtt; a  visszajelző megjelenik, majd eltűnik a kijelzőről a különböző programszakaszoknak megfelelően (a nyílak felváltva villognak).

Amennyiben a Plusz gőz kiegészítő funkciót választja, a gőzölés szakaszvisszajelzői világítani kezdenek.



A gőzölési szakasz fut: 

A gyűrődésmentesítő szakasz fut:





## 10.9 A program megszakítása és a kiegészítő funkciók módosítása

Ha a program működik, **csak néhány** kiegészítő funkció módosítására van lehetőség:

1. Érintse meg a Start/Szünet  gombot.  
A megfelelő visszajelző villog.
2. Módosítsa a kiegészítő funkciókat. A kijelzőn megjelenő információk ennek megfelelően módosulnak.
3. Érintse meg ismét a Start/Szünet  gombot.  
Folytatódik a mosóprogram.

## 10.10 Folyamatban levő program törlése



1. A program törléséhez és a készülék kikapcsolásához nyomja meg a Be/Ki  gombot.
2. A készülék ismételt bekapcsolásához nyomja meg a Be/Ki  gombot. Most új mosási programot állíthat be.

 Amennyiben a ProSense szakasz már lefutott, és a vízbetöltés már elkezdődött, az új program a **ProSense szakasz megismétlése nélkül** indul el. A készülék a vizet és a mosószert nem ereszti le a pazarlás elkerülése érdekében. A kijelzőn a program maximális időtartama jelenik meg, mely az új program elindítása után kb. 20 perccel frissül.

## 10.11 Az ajtó kinyitása - Ruhanemű hozzáadása

A program vagy a késleltetett indítás működése közben a készülék ajtaja zárva van.

 Ha a hőmérséklet vagy a dobban lévő víz szintje túl magas, és/vagy a dob még forog, nem nyithatja ki a készülék ajtaját.

1. Érintse meg a Start/Szünet  gombot.  
A hozzá tartozó ajtózárral visszajelző kialszik a kijelzőn.
2. Nyissa ki a készülék ajtaját. Ha szükséges, helyezzen be vagy vegyen ki ruhaneműt a készülékből.
3. Csukja be az ajtót, majd érintse meg a Start/Szünet  gombot.  
Folytatódik a program vagy a késleltetett indítás végrehajtása.
4. Az ajtó kinyitható, amikor a program befejeződött, vagy állítsa be a centrifugálás, illetve szivattyúzás programot/kiegészítő funkciót, majd

nyomja meg a Start/Szünet  gombot.

## 10.12 Miután a program véget ért

Amikor a program befejeződött, a készülék automatikusan leáll. A hangjelzések hallhatóak, ha engedélyezve vannak.

A kijelzőn az összes mosási szakasz visszajelzője folyamatosan világítani kezd, és az időkijelző területen  látható.

Kialszik a Start/Szünet  gomb visszajelzője.

Az ajtózárral kiold, és kialszik a  visszajelző.





1. A készülék kikapcsolásához nyomja meg a Be/Ki  gombot.  
A program lejártá után öt perccel az energiatakarékos funkció automatikusan kikapcsolja a készüléket.

 Amikor ismét bekapcsolja a készüléket, akkor a kijelzőn az utoljára beállított program kijelzése látható. Forgassa el a programválasztó gombot egy új program beállításához.

2. Szedje ki a ruhaneműt a dobból.
3. Ellenőrizze, hogy a dob üres-e.
4. Hagyja egy ideig nyitva az ajtót és a mosószert-adagoló rekeszt, hogy elkerülje a penész vagy kellemetlen szagok keletkezését.
5. Zárja el a vízcsapot.

## 10.13 Vízleeresztés a ciklus vége után

Ha olyan programot vagy kiegészítő funkciót választott, amely nem üríti ki az utolsó öblítés vizét a dobból, a program befejeződik, azonban:



- A kijelzőn a  visszajelző, a  vagy  kiegészítő funkció visszajelző és az  ajtó zárva visszajelző jelenik meg. A futó szakasz  visszajelzője villog.

- A dob továbbra is rendszeresen forog, hogy megakadályozza a ruhák gyűrődését.
- Az ajtó zárva marad.
- Az ajtó kinyitásához le kell a vizet engednie:

#### 1. Amennyiben szükséges, a



Centrifugálás  gomb megérintésével csökkentse a centrifugálás készülék által javasolt fordulatszámát.

#### 2. Érintse meg a Start/Szünet gombot:

- Amennyiben  van beállítva, a készülék leereszti a vizet és centrifugál.
- Amennyiben  van beállítva, a készülék csak leereszti a vizet.

A  vagy  kiegészítő funkció



visszajelző kialszik, míg a  visszajelző villog, majd kialszik.

3. A program befejezése után kialszik az ajtó zárva  visszajelző, és kinyithatja az ajtót.
4. A készülék kikapcsolásához nyomja meg a Be/Ki  gombot néhány másodpercig.

 A készülék minden esetben körülbelül 18 óra elteltével automatikusan leereszti a vizet.

## 10.14 Készlet kiegészítő funkció

A Készlet kiegészítő funkció az energiatartás csökkentésére automatikusan kikapcsolja a készüléket, ha:

- A Start/Szünet gomb megérintése előtt 5 percnél kevesebbet nem használja a készüléket.  
A készülék ismételt bekapcsolásához nyomja meg a Be/Ki  gombot.
- A mosási program befejezése után 5 perccel  
A készülék ismételt bekapcsolásához nyomja meg a Be/Ki  gombot.  
A kijelzőn a legutoljára beállított program befejezési ideje látható.  
Forgassa el a programválasztó gombot egy új program beállításához.

 Ha olyan programot vagy kiegészítő funkciót állít be, melynek végén a víz a dobban marad, a Készlet funkció **nem kapcsolja ki** a készüléket arra való emlékeztetőként, hogy el kell végezni a szivattyúzást.

## 11. HASZNOS TANÁCSOK ÉS JAVASLATOK



### FIGYELMEZTETÉS!

Lásd a „Biztonság” című fejezetet.

### 11.1 A ruha töltet

- A következők szerint válogassa szét a ruhákat: fehér, színes, műszál, kényes és gyapjúruhák.
- Tartsa be a mosási útmutatásokat, melyek a ruhák kezelési címkein találhatóak.
- Ne mosson együtt fehér és színes darabokat.
- Egyes színes ruhadarabok elszíneződhetnek az első mosásnál.

Célszerű az első néhány mosásnál külön mosni ezeket.

- Fordítsa ki a többrétegű anyagokat, gyapjút és nyomtatott ábrákkal ellátott darabokat.
- Kezelje elő a makacs foltokat.
- Különleges mosószerrel mossa az erős szennyeződéseket.
- Legyen körültekintő a függönyökkel. Vegye ki az akasztókat, és tegye mosószába vagy párnahuzatba a függönyöket.
- Ne mossa a készülékben a nem szegett vagy szakadt ruhadarabokat. Használjon mosózsákot a kis és/vagy kényes darabok mosására (pl.: merevített melltartók, övek,

harisnyanadrágok, cipőfűzők, szalagok stb.).

- Centrifugálási szakaszban kiegyensúlyozási problémákat okozhat a nagyon kis ruhatöltet, és túlzott vibrációhoz vezethet. Ha ez történik:
  - a. szakítsa meg a programot, és nyissa ki a készülék ajtaját (lásd a „Napi használat” című fejezetet);
  - b. kézzel rendezze el a dobban a darabokat, hogy azok egyenletesen helyezkedjenek el;
  - c. nyomja meg a Start/Szünet gombot. A centrifugálási szakasz folytatódik.
- Gombolja be a párnahuzatokat, húzza össze a cipzárat, kapcsolja be a kapcsokat és patentokat. Kösse meg az öveket, zsinégeket, cipőfűzőket, szalagokat és egyéb laza alkotóelemeket.
- Ūritse ki a zsebeket, és fordítsa ki a darabokat.

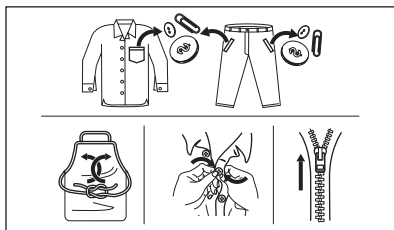

## 11.2 Makacs szennyeződések

Egyes szennyeződések esetében nem elegendő a víz és a mosószer.

Célszerű az ilyen szennyeződések a ruhadarab készülékbe tétele előtt kezelni.

Különleges folteltávolítók állnak rendelkezésre. Azt a különleges folteltávolítót használja, mely megfelel a folt és az anyag jellegének.

## 11.3 Mosószerek és egyéb vegyi áruk

- Csak mosógépek számára készült mosószereket és vegyi árukat használjon:

- univerzális, valamennyi anyagtípushoz való mosópor, a kényes szövetek kivételével. Fehér darabokhoz és a ruhanemű fertőtlenítéséhez használjon fehérítőt tartalmazó mosóport
- valamennyi anyagfajtaéhoz, elsősorban az alacsony hőfokú (max. 60 °C-os) programokhoz való folyékony mosószerek, illetve csak gyapjú mosására szolgáló speciális mosószerek.
- Ne keverje a különböző fajtájú mosószereket.
- A környezet védelme érdekében ne használjon a javasoltnál több mosószert.
- Mindig tartsa be a mosószerek vagy egyéb termékek csomagolásán található útmutatásokat, és ne lépje túl a készüléken jelzett maximális szintet (**MAX**).
- Az anyag fajtájához és színéhez, a program hőmérsékletéhez és a szennyezettség mértékéhez javasolt mosószereket használja.

## 11.4 Környezetvédelmi tanácsok

- Előmosási fázis nélkül tegye be a normal szennyezettségű ruhákat mosáshoz.
- Mindig maximális megengedett ruhatöltettel indítson egy mosóprogramot.
- Ha a foltokat előkezeli, használhat folteltávolítót, amikor alacsony hőmérsékletű programot állít be.
- A megfelelő mennyiségű mosószer használatához tekintse át a mosószer gyártója által javasolt mennyiségeket.



## 12. ÁPOLÁS ÉS TISZTÍTÁS



### FIGYELMEZTETÉS!

Lásd a „Biztonság” című fejezetet.

### 12.1 Külső tisztítás

Csak enyhe mosogatószerrel és meleg vízzel tisztítsa a készüléket. Hagyjon minden felületet megszáradni.



### VIGYÁZAT!

Ne használjon alkoholt, oldószereket vagy vegyszereket.



### VIGYÁZAT!

Ne tisztítsa a fémfelületeket klórtartalmú tisztítószerrel.

### 12.2 Vízkömentesítés



Ha nagy vagy közepes a vízkeménység a körzetében, akkor célszerű vízkötelenítőt használni a mosógépekben.

Rendszeresen ellenőrizze a dobot, hogy nem rakódtott-e le rajta vízkő.

A szokásos mosószerek vízlágyítót tartalmaznak, azonban javasoljuk, hogy időnként futtasson le egy programot üres dobbal és vízköoldó termékkel.



Mindig tartsa be a termék csomagolásán található útmutatásokat.

### 12.3 Karbantartó mosás

Az alacsony hőmérsékletű és rövid programok ismételt, hosszú időn keresztül történő használata a mosószerek lerakódását, szőzmaradványokat, a baktériumok elszaporodását és nyálka képződését eredményezheti a dobban és az üstben. Ez kellemetlen szagot és penészt eredményezhet.

A lerakódások eltávolításához és a készülék belsejének fertőtlenítéséhez legalább havonta egyszer futtasson le egy karbantartó mosást:

1. Szedje ki az összes ruhaneműt a dobból.

2. Kapcsolja ki az Autodose funkciót a mosószernél és az öblítőnél.
3. Töltjön be egy kevés mosóport vagy speciális tisztítószerrel, majd maximális hőmérsékleten futtasson le egy pamut mosására szolgáló programot.

### 12.4 Az ajtó tömítése

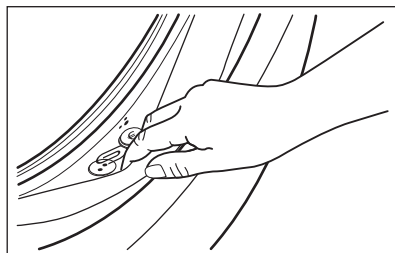

Rendszeresen ellenőrizze a tömítést, és minden idegen tárgyat távolítsa el a belső részéről.

### 12.5 A dob tisztítása

Rendszeresen ellenőrizze a dobot, hogy megakadályozza a nemkívánt lerakódások képződését.

Rozsdásodások alakulhatnak ki a dobban a mosnivalóval bekerülő korrozív hatású tárgyak vagy a vasat tartalmazó csapvíz miatt

Rozsdamentes acélhoz készült termékkel tisztítsa meg a dobot.



Mindig tartsa be a termék csomagolásán található útmutatásokat.

Ne tisztítsa a mosódobot savas vízkömentesítő szerrel, klórtartalmú súrolószerrel vagy acélgypattal.

Alapos tisztítás:

1. Szedje ki az összes ruhaneműt a dobból.
2. Kapcsolja ki az AutoDose funkciót a mosószernél és az öblítőnél.
3. Futtassa le a Pamut  programot a legmagasabb hőmérséklettel.

4. Töltsön kis mennyiségű mosóport vagy speciális tisztítószert az üres dobba, hogy eltávolítsa az esetlegesen visszamaradt szennyeződéseket.

**i** Esetenként a ciklus végén a kijelzőn a  ikon jelenik meg: ez azt jelenti, hogy „dobtisztítás” végrehajtása javasolt. A dobtisztítás elvégzése után az ikon eltűnik.

## 12.6 A mosószer-adagoló és az AutoDose tartályok tisztítása

**i** Tisztítás előtt ellenőrizze, hogy minden rekesz üres-e.

A megszáradt mosószermaradványok vagy összezsugorodott öblítőszer, valamint a penész mosószertartályokban való megjelenésének megakadályozására és/vagy az AutoDose tartályokban rekedt folyékony állagú adalékok eltávolítására **alkalmanként végezze el az alábbi tisztítási eljárást:**

**i** A tisztítási eljárás elvégzése akkor is javasolt, ha a mosószert, öblítőszer vagy egyéb adalék márkáját vagy típusát másikra cseréli a tartályokban.

1. Nyissa ki a mosószertartályt. A képen ábrázolt módon nyomja meg a rögzítőelemet, majd húzza ki a mosószertartályt.

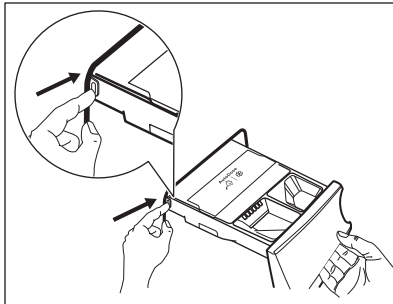

2. Távolítsa el az öblítőszer kivehető betétjét, és ha be van helyezve, a folyékony mosószerek számára kialakított betétet is.

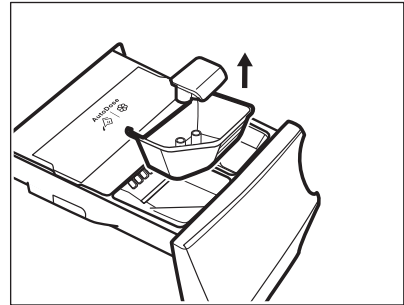
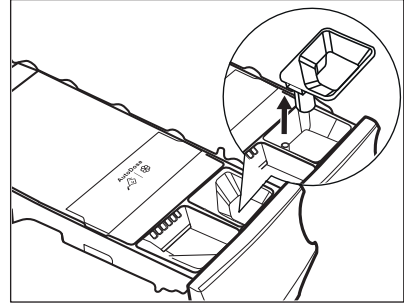

3. Mindkét tartály leeresztő dugóját távolítsa el, és a tartályok tartalmát ürítse egy lefolyóba.

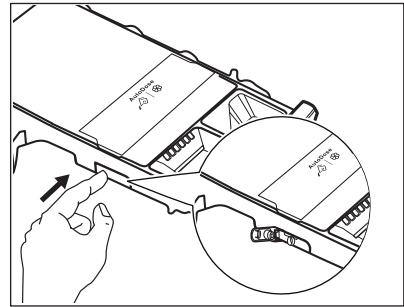

4. A képen ábrázolt módon hátul nyomja meg a rögzítőelemet, majd eltávolításhoz emelje fel a felső burkolatot.

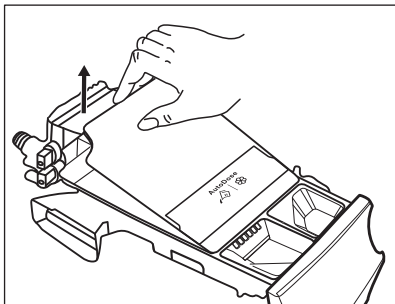
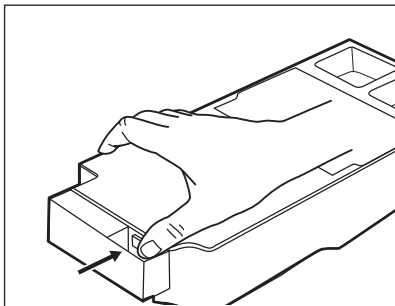

5. Folyó víz alatt mossa el a fiókot és az összes betétet.

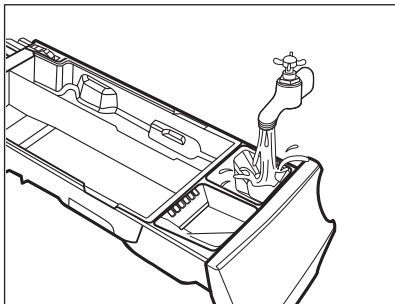

**VIGYÁZAT!**  
Ne használjon éles tárgyat, drótkéfével és fémtisztító szivacsot.

6. Fordítsa a mosószer-adagolót fejjel lefele, majd nyissa ki az alsó burkolatot a képen látható módon.

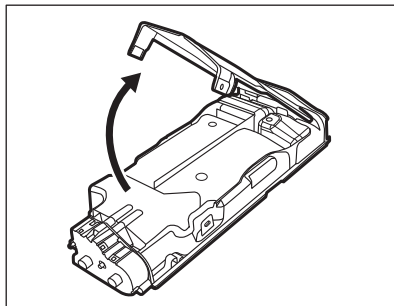

7. Ellenőrizze, hogy minden mosószermaradványt eltávolított-e a mosószer-csatornából. Kizárólag puha, megnedvesített ruhát használjon.
8. Tegye vissza az alsó burkolatot a helyére a képen ábrázolt módon úgy, hogy nyílásai egy vonalba essenek a fiók horgaival. Folytassa a helyre illesztést, míg egy kattanás nem hallható.

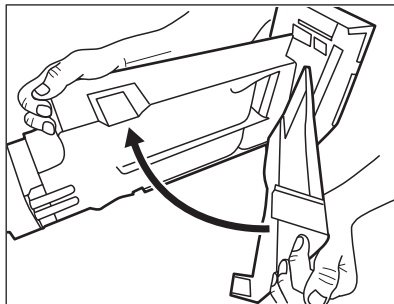

**FIGYELMEZTETÉS!**

Ne tisztítsa éles tárggyal, drótkéfével vagy hasonló eszközzel a mosószer-adagoló fiók hátulján levő szivattyúkat és érzékelőket. Kizárólag puha, megnedvesített ruhát használjon, ha szükséges.

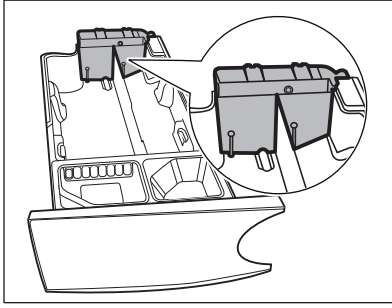

### FIGYELMEZTETÉS!

Ha továbbra is mosószermaradvány található a tartályok hátsó részén, áztassa a mosószere-adagoló fiókot meleg vízbe. A tisztításhoz ne használjon eszközöket. Áztatás előtt távolítsa el a fogantyút a piros gomb megnyomásával, majd a fogantyú elcsúsztatásával a képen jelzett módon.

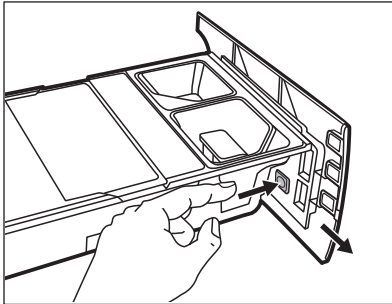

9. Ügyeljen arra, hogy az összes mosószermaradvány el legyen távolítva a nyílás felső és alsó részéből. Kisméretű kefével tisztítsa meg a nyílást.

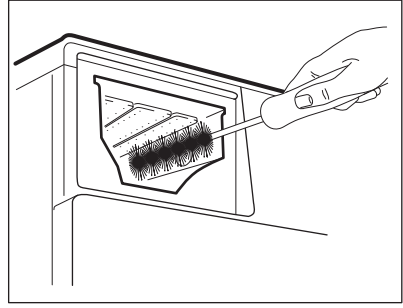

10. A következő módon szerelje össze a fiókot:

- Helyezze vissza a fogantyút, ha eltávolította.
  - Illessze a helyére az alsó burkolatot, majd addig nyomja, míg egy kattanás nem hallható.
  - Illessze a tartály rekeszre a felső burkolatot, majd addig nyomja, míg egy kattanás nem hallható.
  - Helyezze vissza az alkatrészeket a kézi rekeszre.
11. Illessze a mosószere-adagolót a vezetősínekbe, majd gyengéden nyomja, míg egy kattanást nem hall. Futtasson le egy öblítési programot anélkül, hogy ruhaneműt tenne a dobba.

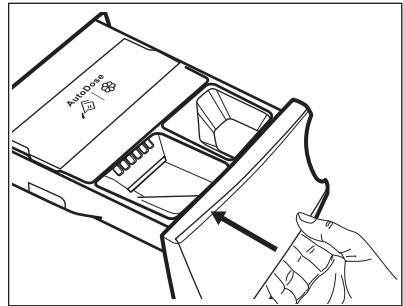



A működőképesség visszaállításához töltsze fel a tartályokat mosószerrel és öblítővel. Ha nem megfelelő szerrel töltött a tartályokba, azt könnyen eltávolíthatja a fiók két oldalán levő leeresztő dugaszokkal. A leeresztő dugaszok kinyitása előtt helyezzen a fiók alá egy tálat vagy egyéb megfelelő edényt a folyadék felfogásához. Az újratöltés előtt megfelelően zárja a dugaszokkal a nyílásokat.

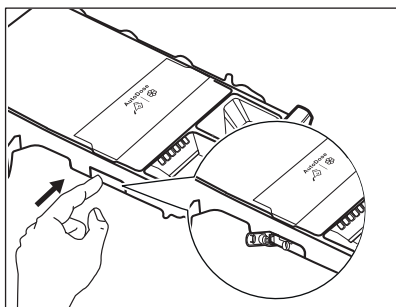

## 12.7 A leeresztő szivattyú tisztítása



### FIGYELMEZTETÉS!

Húzza ki a hálózati csatlakozódugót a konnektorból.



Rendszeresen ellenőrizze a leeresztőszivattyú szűrőjét, hogy az tiszta-e.

A következő esetekben tisztítsa meg a leeresztőszivattyút:

- A készülék nem engedi ki a vizet.
- A dob nem forog.
- Szokatlan zaj hallható a készülékből, mivel a leeresztőszivattyú működését valami akadályozza.
- A kijelzőn **E21** riasztási kód látható.



### FIGYELMEZTETÉS!

- Ne vegye ki a szűrőt, amíg működik a készülék.
- Ne tisztítsa a szivattyút, ha forró a készülékben lévő víz. Várja meg, amíg a víz kihűl.

**A szivattyú tisztításához a következők szerint járjon el:**

1. Nyissa ki a szivattyú fedelét.

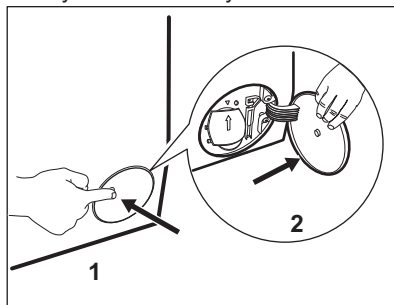

2. A kifolyó víz felfogására tegyen egy megfelelő edényt a leeresztőszivattyú szerelőnyílása alá.
3. Nyissa ki felfelé a szűrőkamra fedelét. Tartson kéznél egy rongyot, amivel felitathatja a vizet, amely a szűrő eltávolításakor távozhat a készülékből.

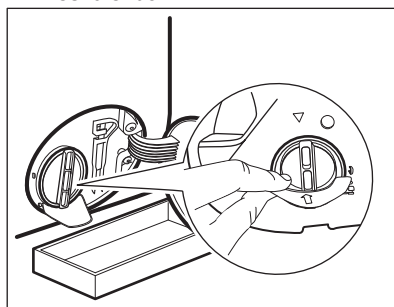

4. Forgassa el balra 180 fokkal a szűrőt, de még ne vegye ki. Hagyja, hogy kifolyjon a víz.

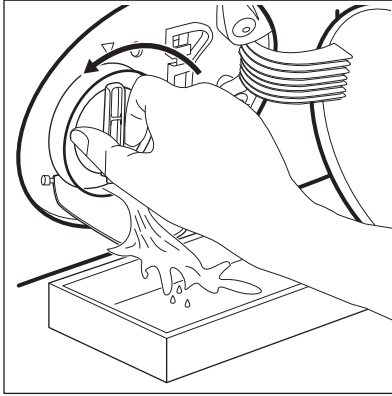

5. Amikor a tál megtelt vízzel, csavarja vissza szűrőt, és ürítse ki a tálat.
6. A 4. és 5. lépéseket addig ismételje, amíg nem folyik több víz ki a készülékből.
7. Fordítsa el balra a szűrőt az eltávolításhoz.

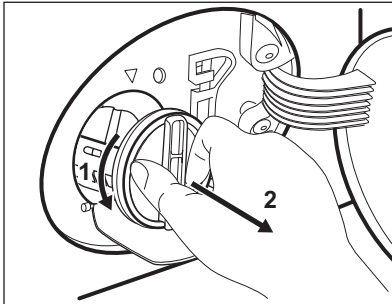

8. Szükség esetén távolítsa el a szöszöket és egyéb tárgyakat a szűrő nyílásából.
9. Ellenőrizze, hogy el lehet-e fordítani a szivattyú lapátkerekét. Ha nem forgatható, forduljon a márkaszervizhez.

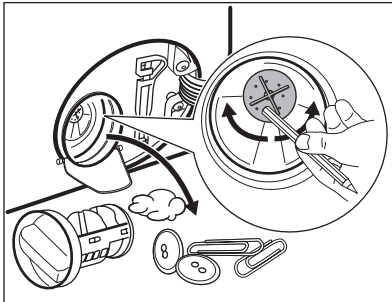

10. Tisztítsa ki a szűrőt a vízcsap alatt.

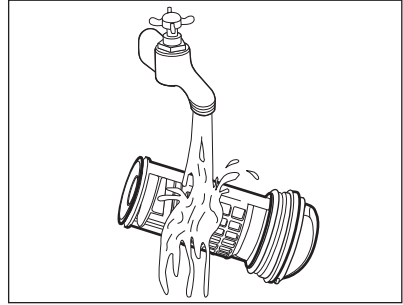

11. Szerelje vissza a szűrőt a speciális vezetőelemekbe az óramutató járásával megegyező irányba történő elforgatással. Ellenőrizze, hogy megfelelően meghúzta-e a szűrőt, hogy megelőzze a szivárgást.

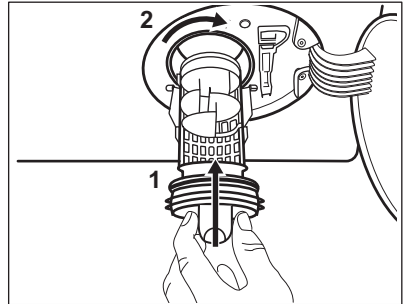

12. Zárja be a szivattyú fedelét.

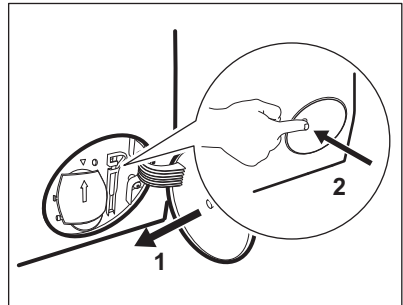

Amikor vészleeresztési eljárással engedi le a vizet, akkor ismét be kell kapcsolnia a leeresztőrendszert:

- a. Öntsön 2 liter vizet a mosószer-adagoló főmosási rekeszébe.
- b. A víz leeresztéséhez indítsa el a programot.

## 12.8 A befolyócső és a szelepből lévő szűrő tisztítása

Javasoljuk, hogy a befolyócső és a szelep szűrőjét egyaránt tisztítsa meg, hogy eltávolítsa az idők során lerakódott szennyeződések:

1. Csavarja le a befolyócsövet a csapról, majd tisztítsa meg a szűrőt.

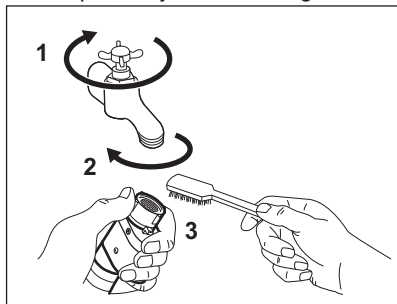

2. A hollandi anya lecsavarásával szerelje le a befolyócsövet a készülékről.

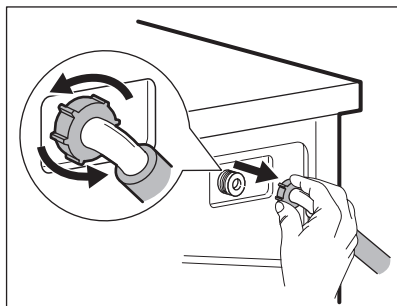

3. Tisztítsa meg a készülék hátulján lévő szelepszűrőt egy fogkefével.

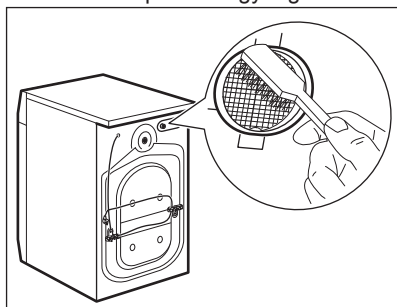

4. Amikor visszasereli a csövet a készülék hátuljára, a vízcsap helyzetétől függően a csövet balra

vagy jobbra (ne függőlegesen) vezesse el.

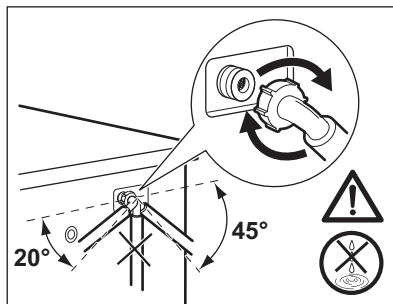

## 12.9 Vészleeresztés

Amennyiben a készülék nem ereszt le a vizet, végezze el „A leeresztő szivattyú tisztítása” c. részben leírt eljárást. Szükség esetén tisztítsa meg a szivattyút.

Amikor vészleeresztési eljárással engedi le a vizet, akkor ismét be kell kapcsolnia a leeresztőrendszert:

1. Öntsön 2 liter vizet a mosószerszadagoló fémcsősi rekeszébe.
2. A víz leeresztéséhez indítsa el a programot.

## 12.10 Fagyveszély

Ha olyan helyen van a készülék elhelyezve, ahol 0 °C környékén vagy alatta lehet a hőmérséklet, akkor engedje ki a megmaradt vizet a befolyócsőből és a leeresztő szivattyúból.

1. Húzza ki a hálózati csatlakozódugót a konnektorból.
2. Zárja el a vízcsapot.
3. Tegye a befolyócső két végét egy tartályba, és hagyja a csőből kifolyni a vizet.
4. Ürítse ki a leeresztő szivattyút. Tekintse át a vészleeresztési eljárást.
5. Amikor üres a vízszivattyú, akkor szerelje ismét vissza a befolyócsövet.

**FIGYELMEZTETÉS!**

Ellenőrizze, hogy magasabb-e 0 °C-nál a hőmérséklet, mielőtt ismét használja a készüléket. A gyártó nem vállal felelősséget az alacsony hőmérsékletek miatt keletkező károkért.

## 13. HIBAELEHÁRÍTÁS

**FIGYELMEZTETÉS!**

Lásd a „Biztonság” című fejezetet.

### 13.1 Bevezetés

A készülék nem indul el, vagy működés közben leáll.

Először próbálja meg kiküszöbölni a problémát (lásd a táblázatot). Ha a probléma továbbra is fennáll, akkor forduljon a márkaszervizhez.

**Súlyos probléma esetén hangjelzés hallható, és a kijelzőn riasztási kód jelenik meg, és a Start/Szünet ►|| gomb folyamatosan villoghat:**

- **E11** - A készülék nem tölti be megfelelően a vizet. Indítsa el újra a készüléket a Start/Szünet ►|| gomb megnyomásával. 5 másodperc elteltével az ajtózárr kiold.
- **E21** - A készülék nem ereszt le a vizet.
- **E41** - A készülék ajtaja nyitva van, vagy nem megfelelően van bezárva. Kérjük, ellenőrizze az ajtót!



Ha a készülékbe túl sok ruhát helyezett, vegyen ki néhány ruhadarabot a dobból és/vagy tartsa csukva az ajtót, és közben tartsa megérintve a Start/Szünet ►|| gombot, amíg a  visszajelző villogása meg nem szűnik (lásd az alábbi ábrát).

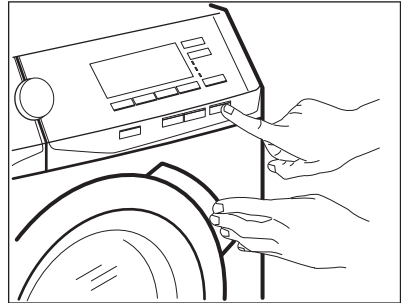

- **EH1** - A tápfeszültség frekvenciája a megengedett tartományon kívül esik.
- **EH2** - A tápellátás feszültsége túl magas.
- **EH3** - A tápellátás feszültsége túl alacsony.
- **EG1** - Belső hiba. Kapcsolja ki, majd kapcsolja be újra a készüléket. A program nem fejeződött be megfelelően, vagy a készülék túl korán leállt. Ha a riasztási kód ismét megjelenik, forduljon a márkaszervizhez, és mondja el, hogy mi történt.
- **EF3** - A túlcserdulás-gátló bekapcsolt. Húzza ki a hálózati dugaszt a hálózati aljzatból, és zárja el a vízcsapot. Forduljon a márkaszervizhez.

**FIGYELMEZTETÉS!**

Bármilyen ellenőrzés előtt kapcsolja ki a készüléket.



## 13.2 Lehetséges meghibásodások

Jelenség	Lehetséges megoldás
A program nem indul el.	<ul style="list-style-type: none"> <li>• Ügyeljen arra, hogy a hálózati vezeték csatlakoztatva legyen a hálózati aljzatba.</li> <li>• Ellenőrizze, hogy a készülék ajtaja be van-e csukva.</li> <li>• Ellenőrizze, hogy nem oldott-e ki valamelyik biztosíték a biztosítékdobozban.</li> <li>• Ellenőrizze, hogy megérintette-e a Start/Szünet  gombot.</li> <li>• Ellenőrizze, hogy a mosószer-adagoló megfelelően be van-e csukva.</li> <li>• Ha késleltetett indítás van beállítva, törölje azt, vagy várja meg a visszaszámlálás befejeződését.</li> <li>• Kapcsolja ki a Gyerekzár funkciót, ha az be van kapcsolva.</li> </ul>
A készülék nem tölti be megfelelően a vizet.	<ul style="list-style-type: none"> <li>• Ellenőrizze, hogy nyitva van-e a vízcsap.</li> <li>• Ellenőrizze, hogy a hálózati víznyomás nem túl alacsony-e. Ezzel kapcsolatban kérjen tájékoztatást a helyi vízműtől.</li> <li>• Ellenőrizze, hogy a vízcsap nincs-e eltömődve.</li> <li>• Ellenőrizze, hogy a vízbefolyó cső nincs-e megcsavarodva, megsérülve vagy megtörve.</li> <li>• Ellenőrizze, hogy megfelelő-e a vízbefolyó-tömlő csatlakoztatása.</li> <li>• Ellenőrizze, hogy a vízbefolyó-tömlőben és a szelepleben található szűrők egyike nincs-e eltömődve. Nézze meg az „Ápolás és tisztítás” című részt.</li> </ul>
A készülék megtelik vízzel, majd azonnal leereszti azt.	<ul style="list-style-type: none"> <li>• Ellenőrizze, hogy megfelelő helyzetben van-e a kifolyócső. Lehetséges, hogy a kifolyócső túl alacsonyan helyezkedik el. Olvassa el az „Üzembe helyezési utasítás” című részt.</li> </ul>
A készülék nem engedi ki a vizet.	<ul style="list-style-type: none"> <li>• Ellenőrizze, hogy a szifon nincs-e eltömődve.</li> <li>• Ellenőrizze, hogy a kifolyócső nincs-e megcsavarodva vagy megtörve.</li> <li>• Ellenőrizze, hogy a lefolyószűrő nincs-e eltömődve. Szükség esetén tisztítsa meg a szűrőt. Nézze meg az „Ápolás és tisztítás” című részt.</li> <li>• Ellenőrizze, hogy megfelelő-e a leeresztő tömlő csatlakoztatása.</li> <li>• Állítsa be a szivattyúzás programot, ha szivattyúzás nélküli programot állított be.</li> <li>• Állítsa be a szivattyúzás programot, ha olyan kiegészítő funkciót állított be, melynek végén a víz a dobban marad.</li> </ul>
A centrifugálási szakasz nem működik, vagy a mosási ciklus szokatlanul sokáig tart.	<ul style="list-style-type: none"> <li>• Indítsa el a centrifugálási programot.</li> <li>• Ellenőrizze, hogy a lefolyószűrő nincs-e eltömődve. Szükség esetén tisztítsa meg a szűrőt. Nézze meg az „Ápolás és tisztítás” című részt.</li> <li>• Ilyen esetben kézzel rendezze el a dobban a darabokat, majd indítsa újra a centrifugálási szakaszt. Ezt a jelenséget kiegyensúlyozási hiba is kiválthatja.</li> </ul>

Jelenség	Lehetséges megoldás
Víz van a padlón.	<ul style="list-style-type: none"> <li>• Ellenőrizze, hogy a vízcsövek vízcsatlakozásai szorosan meg vannak-e húzva, és nincs-e vízszivárgás.</li> <li>• Ellenőrizze, hogy nincsenek-e sérülések a víz befolyó- és kifolyócsövén.</li> <li>• Ellenőrizze, hogy a megfelelő minőségű és mennyiségű mosószer használja-e.</li> </ul>
Nem lehet kinyitni a készülék ajtaját.	<ul style="list-style-type: none"> <li>• Ellenőrizze, hogy olyan mosási programot választott-e, melynél a ciklus végén a víz a dobban marad.</li> <li>• Ellenőrizze, hogy a mosási program befejeződött-e.</li> <li>• Állítsa be a szivattyúzás vagy centrifugálás programot, ha víz van a dobban.</li> <li>• Ellenőrizze, hogy a készülék kap-e tápfeszültséget.</li> <li>• Ezt a jelenséget a készülék hibája okozhatja. Forduljon a márkaszervizhez. Ha ki kell nyitnia az ajtót, alaposan olvassa el az „Ajtó nyitása vészhelyzetben” című szakaszt.</li> <li>• Ellenőrizze, hogy a Távoli indítás ki van-e kapcsolva. Kapcsolja ki.</li> </ul>
A vezeték nélküli visszajelző  nem jelenik meg a kijelzőn.	<ul style="list-style-type: none"> <li>• Ellenőrizze a vezeték nélküli jelet.</li> <li>• Ügyeljen rá, hogy a vezeték nélküli csatlakozás be legyen kapcsolva.</li> <li>• Ellenőrizze otthona hálózatát és útválasztóját (routerét).</li> <li>• Indítsa újra a routert.</li> <li>• Forduljon a vezeték nélküli hálózat szolgáltatójához, ha további hibák merülnek fel a vezeték nélküli hálózattal.</li> </ul>
Az alkalmazás nem tud csatlakozni a készülékhez.	<ul style="list-style-type: none"> <li>• Ellenőrizze a vezeték nélküli jelet.</li> <li>• Ellenőrizze, hogy okos készüléke csatlakoztatva van-e a vezeték nélküli hálózathoz.</li> <li>• Ellenőrizze otthona hálózatát és útválasztóját (routerét).</li> <li>• Indítsa újra a routert.</li> <li>• Forduljon a vezeték nélküli hálózat szolgáltatójához, ha hibák merülnek fel a vezeték nélküli hálózattal.</li> <li>• A készüléket, az okos készüléket vagy mindkettőt ismét be kell állítani, mert új router volt telepítve, vagy a router beállítása megváltozott.</li> </ul>
Az alkalmazás gyakran nem tud csatlakozni a készülékhez.	<ul style="list-style-type: none"> <li>• Ügyeljen arra, hogy a vezeték nélküli jel eljusson a készülékhez. Próbálja meg az otthoni routert a lehető legközelebb elhelyezni a készülékhez, vagy fontolja meg egy vezeték nélküli jelerősítő vásárlását.</li> <li>• Ügyeljen arra, hogy a vezeték nélküli jelet ne szakítsa meg a mikrohullámú sütő. Kapcsolja ki a mikrohullámú sütőt. Kérülje a mikrohullámú sütő és a távvezérlő egyidejű használatát.</li> </ul>

Jelenség	Lehetséges megoldás
A készülékből szokatlan zajok hallatszanak, valamint rázkódik.	<ul style="list-style-type: none"> <li>• Ellenőrizze, hogy megfelelő-e a készülék vízszintezése. Olvassa el az „Üzembe helyezési utasítás” című részt.</li> <li>• Ellenőrizze, hogy eltávolította-e a csomagolást és/vagy a szállítási rögzítőcsavarokat. Olvassa el az „Üzembe helyezési utasítás” című részt.</li> <li>• Tegyen több ruhát a dobba. Lehetséges, hogy a töltet túl kicsi.</li> </ul>
A program végrehajtása során a program időtartama növekedhet vagy csökkenhet.	<ul style="list-style-type: none"> <li>• A ProSense funkció képes a program időtartamának beállítására a ruhanemű típusának és mennyiségének megfelelően. További részletekért olvassa el „A ProSense töltétermékelés” c. szakaszt a „Napi használat” című fejezetben.</li> </ul>
Nem kielégítő a mosás eredménye.	<ul style="list-style-type: none"> <li>• Növelje a mosószer mennyiségét, vagy használjon másikat.</li> <li>• A ruhák mosása előtt használjon speciális tisztítószereket a makacs szennyeződések eltávolítására.</li> <li>• Ellenőrizze, hogy megfelelő hőmérsékletet állított-e be.</li> <li>• Csökkentse a töltetet.</li> <li>• AutoDose tartályok használatakor ellenőrizze, hogy azok nem üresek-e.</li> <li>• AutoDose tartályok használatakor ellenőrizze a mosó-/öblítőszert előre beállított adagolását. Olvassa el az „Alapbeállítás” szakaszt „Az AutoDose technológia (Automatikus adagolás)” című fejezetben.</li> </ul>
Túl sok hab képződik a dobben mosás közben.	<ul style="list-style-type: none"> <li>• Csökkentse a mosószer mennyiségét.</li> <li>• AutoDose tartályok használatakor ellenőrizze a mosó-/öblítőszert előre beállított adagolását. Olvassa el az „Alapbeállítás” szakaszt „Az AutoDose technológia (Automatikus adagolás)” című fejezetben.</li> </ul>
A mosószer/öblítőszert szintje nem csökken az AutoDose tartályokban a mosás után.	<ul style="list-style-type: none"> <li>• Ez normális jelenség: a tartályok meglehetősen nagyok, és így a mosószerfogyasztás nem olyan látványos.</li> </ul>
A mosási ciklus után mosószer maradványok találhatóak a mosószer-adagolóban.	<ul style="list-style-type: none"> <li>• Ellenőrizze, hogy a terelőlap megfelelő helyzetű-e (FELFELÉ álljon mosópornánál, LEFELÉ álljon folyékony mosószer-nél).</li> <li>• Ellenőrizze, hogy a mosószer-adagolót a jelen használati utasításban leírtaknak megfelelően használta-e.</li> </ul>

Ellenőrzés után kapcsolja be a készüléket. A program a megszakítási ponttól folytatódik.

Ha a probléma ismét jelentkezik, akkor forduljon a márkaszervizhez.

Ha a kijelző a fentieként eltérő riasztási kódot mutat. Kapcsolja ki majd be a készüléket. Ha a probléma továbbra is fennáll, akkor forduljon a márkaszervizhez.

### 13.3 Ajtó nyitása vészhelyzetben

Áramszünet vagy a készülék meghibásodása esetén a készülék ajtaja zárva marad. Az áramkimaradás megszűnése után a mosóprogram folytatódik. Ha meghibásodás esetén az ajtó zárva marad, kinyitása a vészhelyzeti nyitás funkcióval végezhető el.

Az ajtó kinyitása előtt:



**VIGYÁZAT!**  
**Égésveszély!** Ellenőrizze, hogy a víz hőmérséklete nem túl magas-e és a mosás alatt álló ruha nem forró-e. Szükség esetén várja meg, hogy lehűljenek.



**VIGYÁZAT!**  
**Sérülésveszély!** Ellenőrizze, hogy a dob nem forog-e. Szükség esetén várja meg, hogy a dob megálljon.



Ellenőrizze, hogy a víz szintje a dobnan nem túl magas-e. Szükség esetén végezze el a vészleeresztést (lásd a „Vészleeresztés” szakaszt az „Ápolás és tisztítás” című fejezetben).

Az ajtó kinyitásához a következők szerint járjon el:

1. Nyomja meg a Be/Ki  gombot a készülék kikapcsolásához.
2. Húzza ki a hálózati csatlakozódugót a konnektorból.
3. Nyissa ki a szűrőfedelelet.
4. Húzza le egyszer a vésznyitó elemet. Húzza le még egyszer, majd tartsa lehúzva a vésznyitó elemet, és közben nyissa ki a készülék ajtaját.

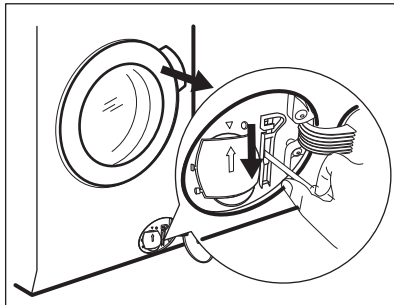

5. Vegye ki a ruhákat, majd csukja be a készülék ajtaját.
6. Csukja vissza a szűrőfedelelet.

## 14. FOGYASZTÁSI ÉRTÉKEK



A feltüntetett értékek laboratóriumi körülmények között, a megfelelő szabványelőírásoknak megfelelően lefolytatott méréseket tükrözik. Az értékek különböző okok miatt változhatnak, pl. a ruhanemű jellege és mennyisége, illetve a környezeti hőmérséklet függvényében. A víznyomás, az üzemi feszültség és a befolyó víz hőmérséklete szintén hatással lehet a mosási program időtartamára.



A folyamatos termékfejlesztés miatt a műszaki adatok előzetes bejelentés nélkül változhatnak.



A mosási program alatt a ProSense technológia módosíthatja a mosás időtartamát és a fogyasztási értékeket. További részletekért olvassa el „A ProSense töltetérzékelés” c. szakaszt a „Napi használat” című fejezetben.

Programok	Töltet (kg)	Energia-fogyasztás (kWh)	Vízfogyasztás (liter)	Program hozzávetőleges időtartama (perc)	Maradék nedvesség (%) <sup>1)</sup>
Pamut 60°C	9	1.87	85	240	44
Pamut 40°C	9	1.27	84	225	44
Műszál 40°C	4	0.80	54	140	35
Kímélő 40°C	2	0.54	58	60	35
Gyapjú/Selyem 30 °C	1.5	0.31	64	75	30
<b>Szabványos pamut programok</b> <input type="checkbox"/>					
Szabványos pamut 60°C <input type="checkbox"/>	9	0.58	55	270	44
Szabványos pamut 60°C <input type="checkbox"/>	4.5	0.40	39	220	44
Szabványos pamut 40 °C <input type="checkbox"/>	4.5	0.40	39	220	44

<sup>1)</sup> A centrifugálási fázis végén.

<b>Kikapcsolt állapotban (W)</b>	0.30
<b>Bekapcsolva hagyva (W)</b>	0.30
<b>Energiafogyasztás hálózattal kikapcsolt üzemmódban (W)</b>	2.00
<b>Idő a hálózattal kikapcsolt üzemmódig (perc)</b>	15

A fenti táblázatban szereplő adatok megfelelnek az EU 1015/2010 sz. bizottsági rendelkezés 2009/125/EC végrehajtási utasításának és az EU 1275/2008 sz. bizottsági rendelkezésének.

## 15. MŰSZAKI ADATOK

Méretek	Szélesség / magasság / mélység / teljes mélység	600 mm/ 850 mm/ 630 mm/ 660 mm
---------	---	--------------------------------

Elektromos csatlakoztatás	Feszültség	230 V
	Összteljesítmény	2200 W
	Biztosíték	10 A
	Frekvencia	50 Hz
A szilárd részecskék és nedvesség bejutása elleni védelmet a védőburkolat biztosítja, kivéve ahol az alacsony feszültségű részeket nem védi ez burkolat		IPX4
Hálózati víznyomás	Minimum	0,5 bar (0,05 MPa)
	Maximum	8 bar (0,8 MPa)
Víz betáplálás <sup>1)</sup>		Hideg víz
Maximális töltet	Pamut	9 kg
Energiahatékonysági besorolás		A+++
Centrifuga sebesség	Maximális centrifugálási sebesség	1551 ford./perc

<sup>1)</sup> Csatlakoztassa a vízbefolyó-tömlőket egy 3/4" -os csavarmentes csaphoz.

## 16. TARTOZÉKOK

### 16.1 Kapható az [www.aeg.com/shop](http://www.aeg.com/shop) weboldalon vagy a hivatalos márkakereskedőnél

**i** Kizárólag az AEG által jóváhagyott tartozékokkal biztosítható, hogy a készülék megfeleljen a biztonsági szabványoknak. Ha nem jóváhagyott alkatrészek kerülnek felhasználásra, akkor bármilyen követelésre vonatkozó jogosultság érvényét veszti.

### 16.2 Rögzítőlemez készlet

Amennyiben a készüléket talapzatra állítja, rögzítse a készüléket a rögzítőlemezekkel.

Figyelmesen olvassa el a tartozékhöz mellékelt használati utasítást.

### 16.3 Összeépítő készlet

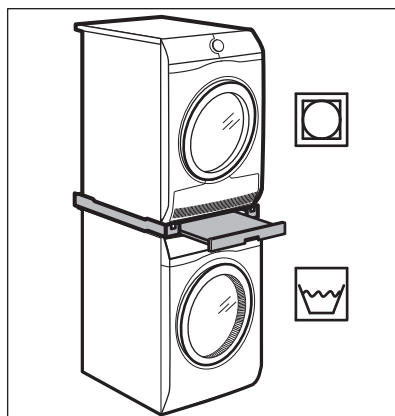

Ha a szárítógépet a mosógép tetején szeretné elhelyezni, akkor ehhez **kizárólag az AEG által gyártott és tanúsítvánnyal rendelkező, megfelelő összeépítő készletet használja.**

**i** A készülékei mélységének megméréseivel válassza ki a megfelelő összeépítő készletet.

Az összeépítő készlet kizárólag a hozzá mellékelt használati utasításban felsorolt készülékekhez használható.

Figyelmesen olvassa el a készülékhez és a tartozékhöz mellékelt használati utasítást.



**FIGYELMEZTETÉS!**  
Ne helyezze a szárítógépet a mosógép alá.

A készülék megemelésére és a ruhanemű be-/kipakolásának megkönnyítésére.

A fiókot használhatja ruhanemű tárolására, pl.: törölközők, tisztítószerek és hasonlók.

Figyelmesen olvassa el a tartozékhöz mellékelt használati utasítást.

## 16.4 Lábazat a fiókkal

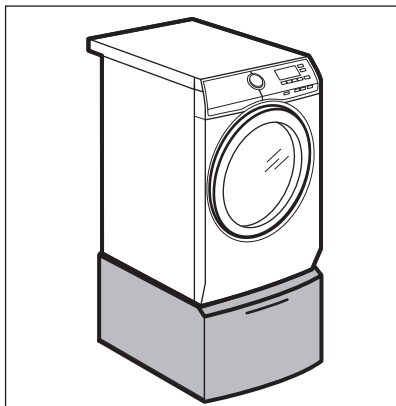

## 17. TERMÉKISMERTETŐ AZ EU 1369/2017 SZ. RENDELETE SZERINT

Termékismertető	
Védjegy	AEG
Típusazonosító	L8FBC69SA, PNC914550670
Előírt kapacitás, kg-ban	9
Energhatékonyági osztály	A+++
kWh/év energiafogyasztás, amely 60 °C-os és 40 °C-os pamutprogram esetében teljes és részleges töltet mellett 220 normál mosási cikluson és az alacsony villamosenergia-fogyasztású üzemmódokon alapul. a tényleges energiafogyasztás a készülék üzemeltetési módjától függ.	108.0
A normál 60 °C-os pamutprogram teljes töltet melletti energiafogyasztása, kWh értékben	0.58
A normál 60 °C-os pamutprogram részleges töltet melletti energiafogyasztása, kWh értékben	0.40

A normál 40 °C-os pamutprogram részleges töltet melletti energiafogyasztása, kWh értékben	0.40
Energiafogyasztás kikapcsolt üzemmódban, W értékben	0.30
Energiafogyasztás bekapcsolva hagyott üzemmódban, W értékben	0.30
liter/év vízfogyasztás, amely 60 °C-os és 40 °C-os pamutprogram esetében teljes és részleges töltet mellett 220 normál mosási cikluson alapul. A tényleges vízfogyasztás a készülék üzemeltetési módjától függ.	10500
Centrifugálási hatékonysági osztály a G-től (legkevesebbé hatékony) A-ig (leghatékonyabb) terjedő skálán	A
Maximális forgási sebesség, ford/perc értékben	1551
maradék nedvességtartalom, % értékben	44
a „normál 60 °C-os pamutprogram” és a „normál 40 °C-os pamutprogram” az a normál mosási program, amelyre a címkén és az adatlapon található tájékoztatás vonatkozik, hogy e programok alkalmasak az átlagosan szennyezett pamut ruhanemű mosására, illetve hogy az energia- és vízfogyasztás szempontjából együtt ezek a leghatékonyabb programok	-
A teljes töltetű normál 60 °C-os pamutprogram programideje percben kifejezve és percre kerekítve	270
A részleges töltetű normál 60 °C-os pamutprogram programideje percben kifejezve és percre kerekítve	220
A részleges töltetű normál 40 °C-os pamutprogram programideje percben kifejezve és percre kerekítve	220
A bekapcsolva hagyott üzemmód időtartama percben	5
Levegőben terjedő akusztikus zajkibocsátás 1 pW hangteljesítményre vonatkoztatott dB(A)-ben kifejezve mosási fázis esetében	47
Levegőben terjedő akusztikus zajkibocsátás 1 pW hangteljesítményre vonatkoztatott dB(A)-ben kifejezve centrifugálási fázis esetében	75
Beépíthető I/N	Nem

A fenti táblázatban szereplő adatok megfelelnek az EU 2010/1015 számú bizottsági rendelkezésének, mely a 2009/125/EC számú irányelvet teljesíti.

## 18. KÖRNYEZETVÉDELMI TUDNIVALÓK

A  következő jelzéssel ellátott anyagokat hasznosítsa újra.

Újrahasznosításhoz tegye a megfelelő konténerekbe a csomagolást. Járuljon hozzá környezetünk és egészségünk



védelméhez, és hasznosítsa újra az elektromos és elektronikus hulladékot. A  tiltó szimbólummal ellátott készüléket ne dobja a háztartási hulladék közé.

Juttassa el a készüléket a helyi újrahasznosító telepre, vagy lépjen kapcsolatba a hulladékkezelésért felelős hivatallal.





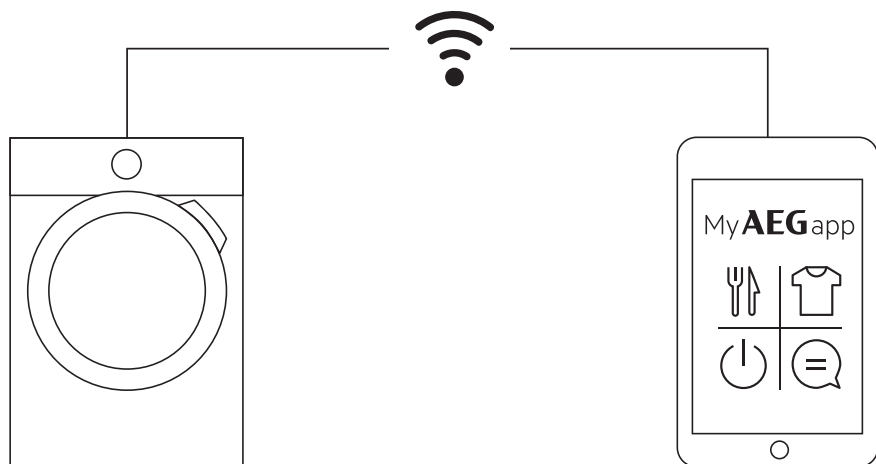

[aeg.com/app](http://aeg.com/app)



The software included in this product contains copyrighted software that is licensed under the BSD, GPL-2.0, LGPL-2.0, LGPL-2.1, zLib, MIT, ISC, Apache 2.0 and others. It is possible to display the complete copy of the licenses in the AEG App that can be downloaded from the corresponding App store from the License menu section. It is possible to download the source code of the open source software used in the product by searching for Wi-Fi Module Software version in NIUX subfolder at the following website: <http://aeg.opensoftwarerepository.com>.