

EN3481MOW



NO Kjøl Og Frys

FI Jääkaappipakastin

HU No Frost Kombi Hűtőszekrény

EE Jäävaba Kombikülmapp

HR Hladnjak Sa Zamrzivačem No-Frost

BRUKSANVISNING

KÄYTTÖOHJE

FELHASZNÁLÓI KÉZIKÖNYV

KASUTUSJUHEND

UPUTE ZA UPORABU



Electrolux

Indeks

FØR DU BRUKER APPARATET	2
Generelle advarsler	2
Sikkerhetsadvarsler	5
Installere og bruke kjøleskapet ditt	6
Før du bruker kjøleskapet ditt	7
Informasjon om siste generasjons kjøleteknologi	7
DELENE TIL APPARATET OG KAMMERENE	8
DE FORSKJELLIGE FUNKSJONENE OG MULIGHETENE.....	10
Skjerm og kontrollpanel	10
Skjerm og kontrollpanel	10
Hvordan du skal betjene kjøleskapet.....	10
Kaldere temperaturinnstillinger	10
Superkjølemodus	11
Økonomimodus	11
Advarsler om justeringer av temperatur.....	11
Viktige installeringsinstruksjoner.....	12
Temperaturindikator	12
Tilbehør.....	14
Fryseboks	14
Hylle i chiller.....	14
Fuktighetsregulator	15
Justerbardørhylle	15
Justerbar glassshylle	16
VASKING OG VEDLIKEHOLD	17
Avising	18
ORGANISERE MATVARENE I APPARATET	19
Kjøleskapskammer	19
Frysekammer.....	20
FRAKT OG REPOSISJONERING	25
Reposisjonere døren	25
FØR DU RINGER ETTER SERVICE.....	26
TIPS FOR Å SPARE ENERGI.....	29

Generelle advarsler

ADVARSEL: Hold ventileringsåpninger, i apparatets kabinett eller i den innebygde strukturen, fri for hindringer.

ADVARSEL: Ikke bruk mekaniske enheter eller andre måter for å akselerere avisningsprosessen, annet enn det som er anbefalt av produsenten.

ADVARSEL: Ikke bruk elektriske apparater inne i matvarekammerne i apparatet, med mindre de er av en type som er anbefalt av produsenten.

ADVARSEL: Ikke skad kjølekretsen.

ADVARSEL: For å unngå fare forårsaket av et ustabil apparat, må det fikses slik det står i instruksjonene.

ADVARSEL: Når du plasserer apparatet, må du påse at strømledningen ikke blir sittende fast eller kommer til skade.

ADVARSEL: Du må ikke plassere flere skjøteledninger eller strømkontakter bak apparatet.



Symbol ISO 7010 W021

Advarsel: Risiko for brann / brennbare materialer

- Dersom apparatet bruker R600a som et kjølemiddel
 - kan du få denne informasjonen fra kjølerens etikett
 - du bør være forsiktig under frakt og installasjon for å hindre skade på kjøleelementene. Selv om R600a er en miljøvennlig og naturlig gass. Siden den er eksplosiv må du, dersom det er en lekkasje, flytte kjøleskapet ditt fra åpen flamme eller varmekilder, og ventilere rommet der apparatet står i noen få minutter.
- Mens du bærer og setter på plass kjøleskapet, ikke ødelegg kjølegasskretsen.

- Ikke lagre eksplosivt materiale slik som aerosolkanner med flammende drivstoff i dette apparatet.
- Apparatet er ment å brukes i husholdninger og lignende apparater som;
 - personalkjøkken i butikker, kontor og andre jobbsteder
 - gårdshus og klienter på hotell, motell og andre overnattingssteder
 - hærberger og lignende
 - catering og lignende ikke-detalj apparater
- Dersom støpstelet ikke passer til kjøleskapsledningen, må den byttes av produsenten, serviceagenten eller lignende kvalifisert personell for å unngå fare.
- Et spesielt jordet støpselet har blitt koblet til strømkabelen på kjøleskapet ditt. Dette støpselet bør brukes med en spesiell jordet stikkontakt på 16 amp. Dersom det ikke finnes en slik stikkontakt i huset ditt, vennligst få det installert av en autorisert elektriker.
- Dette apparatet kan brukes av barn fra 8 år og oppover, og personer med redusert helse eller med mangel på erfaring og kunnskap dersom de har tilsyn eller blir instruert i riktig og sikker bruk, og forstår faren som er involvert. Barn skal ikke leke med apparatet. Vasking og vedlikehold skal ikke utføres av barn uten tilsyn.
- Dersom ledningen er skadet, må den skiftes av produsenten, dens serviceagent eller lignende kvalifisert personell for å unngå fare.
- Dette apparatet skal ikke brukes i høyder som overstiger 2000 moh.

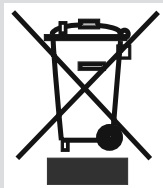

Gamle kjøleskap i ustand

- Dersom ditt gamle kjøleskap har en lås, ødelegg eller fjern den før du kaster det, fordi barn kan sitte fast inne i det og det kan føre til en ulykke.
- Gamlekjøleskap og fryser inneholder isolasjonsmateriale og kjølemiddel med CFC. Vær derfor veldig forsiktig for å ikke skade miljøet når du kvitter deg med det gamle kjøleskapet ditt.

Vennligst hør med rette instans i kommunen om å kvitte seg med WEEE med tanke på gjenbruk, resirkulering eller reparering.

NB!

- Vennligst les bruksanvisningen nøye før du installerer og bruker apparatet ditt. Vi er ikke ansvarlige for skade som oppstår grunnet feil bruk.
- Følg alle instruksjonene på apparatet ditt og i bruksanvisningen, og oppbevar denne bruksanvisningen på et trygt sted for å løse problemer som kan oppstå i fremtiden.
- Dette apparatet er produsert for å brukes i hjemmet, og det kan bare brukes i husholdningsmiljøer og for det spesifiserte bruksområdet. Det er ikke passende for kommersiell eller felles bruk. Slik bruk vil føre til at garantien på apparatet blir kansellert, og selskapet vårt vil ikke være ansvarlige for tapene det kan medføre.
- Dette apparatet er produsert for å brukes i hus, og det passer kun til kjøling og lagring av matvarer. Det er ikke passende for kommersiell eller felles bruk, og/eller for å lagre annet materiale enn matvarer. Selskapet vårt er ikke ansvarlige for tapene som kan oppstå i motsatt fall.

Sikkerhetsadvarsler

- Ikke bruk flere uttak eller skjøteledning.
- Ikke plugg inn ødelagte, slitte eller gamle kabler.
- Ikke dra, bøy eller skad ledningen.



- Dette apparatet er designet for å brukes av voksne, ikke la barn leke med apparatet eller la dem henge i døra.
- Ikke plugg inn eller ut pluggen fra uttaket med våte hender for å unngå strømsjokk!
- Ikke plasser glassflasker eller drikkebokser i fryseren. Flasker eller bokser kan eksplodere.
- Ikke plasser eksplosivt eller brennbart materiale i kjøleskapet for din egen sikkerhet. Plasser drikke med høyere alkoholinnhold vertikalt og ved å lukke korkene deres skikkelig i kjølekammeret.
- Når du tar is som er laget i frysekammeret, ikke rør den, is kan føre til forfrysning og/eller kutt.
- Ikke rør frosne varer med våte hender! Ikke spis iskrem og iskuber rett etter du har tatt dem ut fra fryseren!
- Ikke frys ned mat som allerede har vært frossent etter at det har tint. Dette kan være helseskadelig og blant annet føre til matforgiftning.
- Ikke dekk til kroppen eller toppen av kjøleskapet med snøre. Dette påvirker ytelsen til kjøleskapet ditt.
- Fiks tilbehøret i fryseren under transport for å unngå å skade det.
- Det må ikke brukes adapter på kontakten.

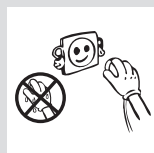
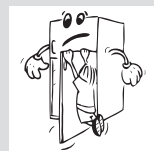
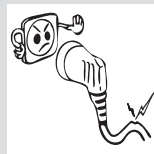

Installere og bruke kjøleskapet ditt

Før du begynner å bruke kjøleskapet ditt bør du legge merke til følgende punkter:

- Driftspenningen for kjøleskapet ditt er 220-240 v ved 50Hz.
- Hovedledningene til kjøleskapet ditt har en jordet plugg. Dette støpselet bør brukes med en spesiell jordet stikkontakt som har en sikring på 16 amp minimum. Om du ikke har en slik stikkontakt, vennligst få det utført av en kvalifisert elektriker.
- Vi tar ikke ansvar for skadene som følger av ujordet bruk.
- Plasser kjøleskapet ditt på et sted der det ikke blir utsatt for direkte sollys.
- Apparatet ditt bør være minst 50 cm fra komfyrer, gassovner og varmeapparater, og det bør være minst 5 cm fra elektriske ovner.
- Kjøleskapet ditt bør aldri brukes utendørs eller etterlatt i regn.
- Når kjøleskapet plasseres ved siden av en dypfryser, bør det være minst 2 cm mellom dem for å unngå fukt på utsiden.
- Ikke plasser noen ting under fryseren din, og sett fryseren din på en passende plass slik at det er minst 15 rom over.
- De justerbare forbenene bør stabiliseres i en passende høyde for å la kjøleskapet ditt operere på en stabil og riktig måte. Du kan justere benene ved å skru de med klokka (eller i motsatt retning). Dette bør gjøres før man plasserer matvarer i kjøleskapet.
- Før du bruker kjøleskapet ditt, vask alle delene med varmt vann tilsatt en teskje natriumbikarbonat, og rens det så med rent vann og la det tørke. Sett alle delene på plass etter vasking.
- Installer lengdejusteringsplasten (den delen med sorte vaner på baksiden) ved å snu den 90° som vist i figuren for å unngå at kondenseren berører vegg.
- Kjøleskapet bør plasseres mot en vegg med en fri distanse som ikke overskrider 75 mm.

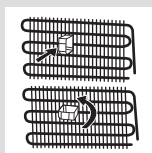

Før du bruker kjøleskapet ditt

- Når det brukes for første gang eller etter transport, la kjøleskapet ditt stå oppreist i 3 timer før du plugges det inn for best bruk. Ellers kan du skade kompressoren.
- Kjøleskapet ditt kan lukte litt når det brukes første gang; lukten vil gradvis forsvinne når kjøleskapet ditt begynner å kjøle.



Informasjon om siste generasjons kjøleteknologi

Kombiskap med siste generasjons kjøleteknologi fungerer annerledes enn statiske kombiskap. I normale kombiskap, blir den fuktige luften som slipper inn i fryseren og vandampen fra maten til rim inne i fryserseksjonen. For å smelte – eller retttere sagt tine – dette rimet, må kjøleskapet kobles fra strømmettet. For å holde matvarene kalde under tineperioden, må brukeren oppbevare maten på et annet sted, og brukeren må fjerne all gjenværende is og akkumulert rim.

Situasjonen er en helt annen for fryserseksjonen utstyrt med siste generasjons kjøleteknologi. Ved hjelp av viften, blir kald og tørr luft blåst gjennom hele fryserseksjonen. Dette resulterer i at den kalde luften blåses lett gjennom fryserseksjonen – også i rommet mellom hyllene – og sørger for at matvarene fryses jevnt og skikkelig. Og det oppstår ikke rim.

Konfigurasjonen i kjøleseksjonen er nesten identisk til fryserseksjonen. Luft som slippes ut fra viften, plassert på toppen av kjøleseksjonen, avkjøles mens den passerer gjennom spalten bak luftkanalen. Samtidig blåses luften ut gjennom hullene i luftkanalen, slik at avkjølingsprosessen fullføres i kjøleseksjonen. Hullene på luftkanalen er konstruert for å oppnå en jevn fordeling av luft gjennom hele seksjonen.

Siden ingen luft passerer mellom fryser- og kjøleseksjonene, vil ikke lukter blande seg.

Dette gjør at kjøleskap med siste generasjons kjøleteknologi er enkelt å bruke, og gir deg mye plass og et bra utseende.

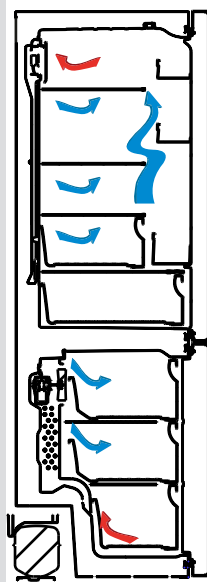

DELENE TIL APPARATET OG KAMMERENE

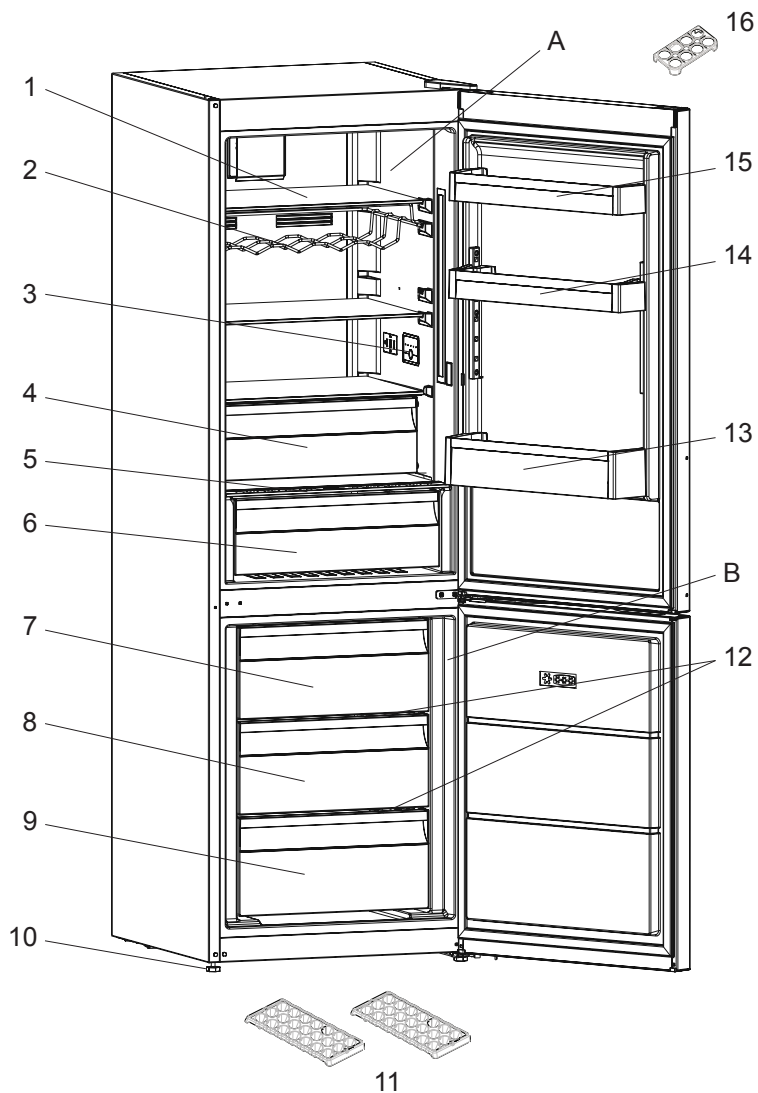

Denne presentasjonen er kun for informasjon om delene til apparatet.
Delene kan variere ut fra apparatmodellen.

A) Kjøleskapskammer

B) Frysekammer

1) Hyller i kjøleskap

2) Vinstativ *

3) Innvendig display / innvendig romkontroll

4) Kjøler *

5) Deksel for frukt- og grønnsak

6) Grønnsaksskuff

7) Toppkurv i fryseren

8) Midtkurv i fryseren

9) Underkurv i fryseren

10) Justerbare føtter

11) Isbitbrett

12) Fryser glasshyller

13) Flaskehylle

14) Justerbar hylle på døren* / Øvre hylle på døren

15) Øvre hylle på døren

16) Eggeglass

* I noen modeller

Denne presentasjonen er kun for informasjon om delene til apparatet.
Delene kan variere ut fra apparatmodellen.

Skjerm og kontrollpanel

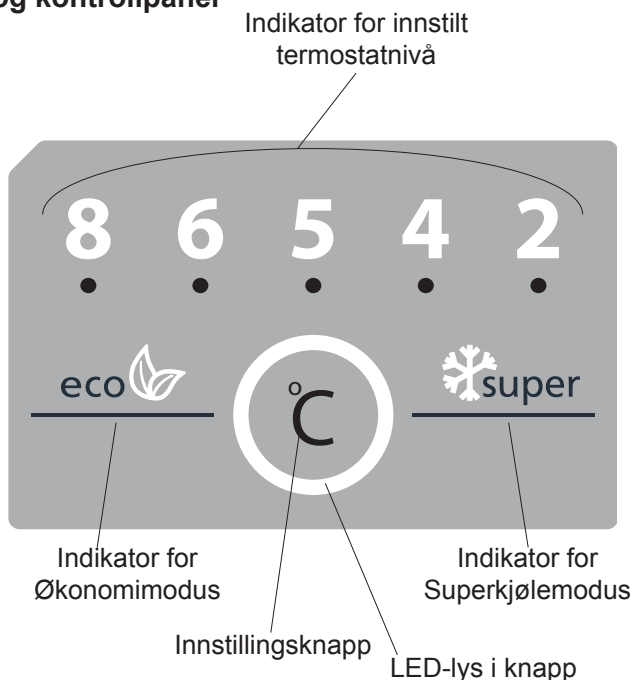

Skjerm og kontrollpanel

Hvordan du skal betjene kjøleskapet

Kaldere temperaturinnstillinger

- Kjøleinnstillingsindikatorens utgangsverdi er 6 °C.
- Når du trykker én gang på innstillingsknappen, begynner den innstilte verdien å blinke.
- Hvis du fortsetter å trykke på innstillingsknappen, vises lavere temperaturer. (8, 6, 5, 4, 2, super og øko)
- Hvis det ikke registreres noen trykk på knappen på ett minutt, angis valget ditt og knappen blinker tre ganger. Det avgis et dobbelt lydsignal.
- Den temperaturverdien som var valgt før du stilte inn Superkjølemodus eller Økonomimodus, aktiveres på nytt når modusen avsluttes eller avbrytes. Apparatet fortsetter med denne temperaturverdien.

Superkjølemodus

Hvordan brukes denne?

Trykk på innstillingsknappen helt til Superkjøling-symbolet vises på skjermen. Det avgis et dobbelt lydsignal. Modusen stilles inn.

Når denne modusen er aktiv:

- Kan du ikke velge Økonomimodus.
- Kan du avbryte Superkjølemodus på samme måte som du velger den.

Økonomimodus

Hvordan brukes denne?

Trykk på innstillingsknappen helt til Øko-symbolet vises på skjermen. Det avgis et dobbelt lydsignal. Modusen stilles inn.

Når denne modusen er aktiv:

- Kan du velge superkjøling. Avbrytes økonomimodus automatisk, og den valgte modusen aktiveres.
- Kan du avbryte Økonomimodus på samme måte som du velger den.

Advarsler om justeringer av temperatur

- Justeringer av temperaturen slettes ikke ved strøbrudd.
- Det anbefales ikke å bruke kjøleskapet når temperaturen er under 10°C.
- Temperaturjusteringer bør gjøres i henhold til frekvensen av døråpninger, mengde mat holdt inne i kjøleskapet og omgivelsestemperatur av kjøleskapet.
- Kjøleskapet skal betjenes opp til 24 timer i henhold til omgivelsestemperatur, uten avbrudd, etter å ha blitt koblet til. Dette sikrer at den er helt avkjølt. I denne perioden, må dørene til kjøleskapet ikke åpnes og mat må ikke plasseres inne.
- En 5 minutters forsinkelsesfunksjon brukes for å forhindre skader på kompressoren når du tar ut kontakten og setter den inn igjen etter en gi sammenbrudd har oppstått. Kjøleskapet vil begynne å fungere normalt etter 5 minutter.
- Kombiskapet er laget for å operere i temperaturintervaller som er angitt i kravene, i henhold til klimaklassen som er angitt i informasjonsetiketten. Vi anbefaler ikke å betjene kjøleskapet utenfor de angitte temperaturverdigrensene i form av kjøling.

- Dette apparatet er beregnet for bruk i en omgivelsestemperatur i 10°C - 43°C.

Klimaklasse	Omgivende temperaturer°C
T	Mellom 16 og 43 (°C)
ST	Mellom 16 og 38 (°C)
N	Mellom 16 og 32 (°C)
SN	Mellom 10 og 32 (°C)

Viktige installeringsinstruksjoner

Dette apparatet er konstruert for bruk i vanskelige klimaforhold (opptil 43 °C) og drives med «Freezer Shield»-teknologi som sikrer at frossen mat i fryseren ikke tiner selv om omgivelsestemperaturen faller så lavt som -15 °C. Dette betyr at apparatet kan installeres i et uoppvarmet rom uten at du trenger å bekymre deg for at den frosne maten i fryseren skal bli dårlig. Når omgivelsestemperaturen igjen når et normalt nivå, kan du fortsette å bruke apparatet som vanlig.

Temperaturindikator



For å hjelpe deg, har vi utstyrt kombiskapet med en temperaturindikator som er plassert i det kaldeste området.



Hvis du ønsker å bedre oppbevare maten i kjøleskapet, spesielt i det kaldeste området, sikre at meldingen «OK» vises på temperaturindikatoren. Hvis «OK» ikke vises, innebærer dette at temperaturen har ikke vært riktig innstilt.

Det kan være vanskelig å se indikatoren. Pass derfor på at det lyser på riktig måte. Hver gang enheten for temperaturinnstilling endres, la temperaturen inne i apparatet stabilisere før du går videre, om nødvendig, med en ny temperaturinnstilling. Plasseringen av temperatu rinnstillingsinnretningen må gradvis endres. Vent i minst 12 timer før du starter en ny sjekk og potensiell endring.

MERK: Etter gjentatte åpninger (eller forlenget åpning) av døren eller etter å sette fersk mat inn i apparatet, indikasjonen «OK» ikke skal vises i indikatoren for temperaturinnstillingen. Ved unormal oppbygging av iskrystaller (bunnveggen av apparatet) i kjøleseksjonen, fordampere (belastet apparatet, høy romtemperatur, hyppige døråpninger), sett temperaturreguleringsinnretning i en nedre posisjon inntil kompressoren stopper.

Lagre mat i den kaldeste delen av kjøleskapet.



Matvarer skal bedre lagres hvis du setter de i det kuleste området. Det kaldeste området er like over frukt- og grønnsak.

Følgende symbolet viser den kaldeste delen av kjøleskapet ditt.

For å sikre lav temperatur i dette området, sikre at hyllen ligger på nivå med dette symbolet, som vist på illustrasjonen.

Den øvre grensen for det kaldeste området indikeres av den nedre siden av klistremerket (øverste del av pilen). Den øverste hyllen i det kaldeste området må være på samme nivå med den øverste delen av pilen. Det kaldeste området er under dette nivå.

Hyllene kan fjernes og derfor, sørg for at de alltid er på samme nivå med sonegrensene som er beskrevet på klistremerker, for å garantere temperaturer i dette området.

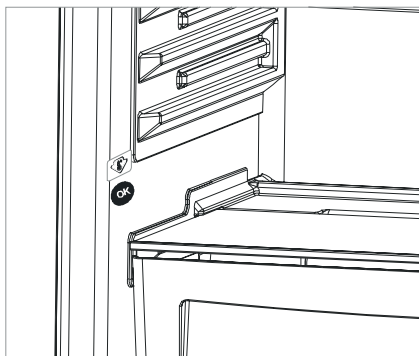

Tilbehør

Fryseboks

- Fryseboksen er for matvarer som må nås lettere.
- Ta ut fryseboksen;
- Trekk boksen ut så langt som mulig
- Trekk forsiden av boksen opp og ut.

! Følg samme operasjon i motsatt rekkefølge for tilbakestilling av skyverommet .

Merk: Håndtaket må alltid holdes mens den flyttes inn eller ut.

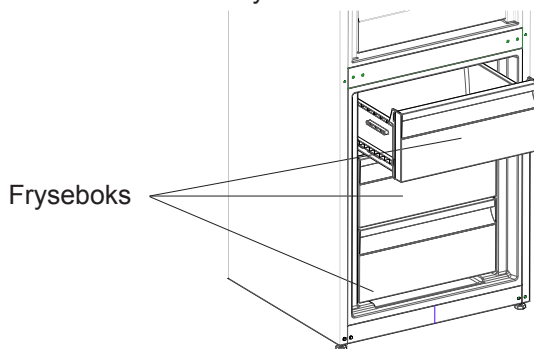

Hylle i chiller (I noen modeller)

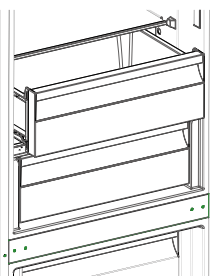

Hvis maten holdes i chiller i stedet for fryser eller kjøleskap, vil maten beholde friskhet og smak for en lengre periode og vil samtidig bevare friskt utseende. Hvis skuffen blir skitten, fjern den og vaske den med vann.

(Vann fryser ved 0 °C, men matvarer som inneholder salt eller sukker fryser ved lavere temperaturer)

Chiller brukes vanligvis for rå fisk, ris, o.l. ...

Ikke legg matvarer du ønsker å fryse i isterningbrett

Fjerne hyllen i kjøleren;

- Trekk hyllen i chiller mot deg ved å skyve den langs skinnene.
- Trekk hyllen i chiller opp fra skinnen for å fjerne den.

Etter at hyllen i chiller er fjernet, kan den tåle en belastning på maksimalt 20 kg.

Fuktighetsregulator (I noen modeller)

Når fuktighetsregulatoren er i lukket posisjon, gjør den at frisk frukt og grønnsaker kan oppbevares lenger.

I tilfelle grønnsaksskuffen er helt full, bør friskhetsskiven foran grønnsaksskuffen åpnes. Med denne blir luften i grønnsaksskuffen og fuktighetsgraden kontrollert og levetiden forlenges.

Hvis du oppdager kondens på glasshyllen, bør fuktighetsregulatoren settes i åpen stilling.

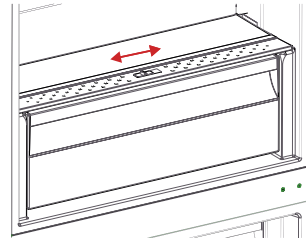

Justerbardørhyll (I noen modeller)

Seks ulike justeringer av høyden kan foretas for å skaffe den lagringsplassen du trenger ved hjelp av den justerbare dørhyllen.

For å endre posisjon for den justerbare dørhyllen;

Hold i bunnen av hyllen og dra knappene på siden av dørhyllen i pilens retning. (Fig. 1)

Posisjoner dørhyllen til den høyden du ønsker ved å fylle den opp og ned.

Etter at du har nådd den posisjonen du ønsker at dørhyllen skal plasseres i, frigjør du knappene på siden av dørhyllen (Fig. 2). Før du frigjør dørhyllen, beveger du den opp og ned og forsikrer deg om at dørhyllen er festet.

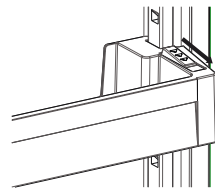

Fig. -1

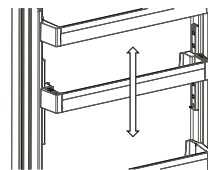

Fig. -2

NB! Før du setter ting inn i den forflyttende dørhyllen, må du holde i hyllen ved å støtte opp under bunnen. Ellers vil dørhyllen kunne falle av skinnene pga. vekten. Så skade vil kunne skje på dørhyllen eller skinnene.

Justerbar glasshylle (I noen modeller)

Mekanismen for justerbar glasshylle gir med en enkel bevegelse høyere lagringsplass.

- Skyv på glasshyllen for å dekke den til (Fig -1).
- Du kan legge inn matvarene slik du vil på den plassen du får ekstra (Fig -2).
- Dra den mot deg for å sette hyllen i sin opprinnelige posisjon (Fig

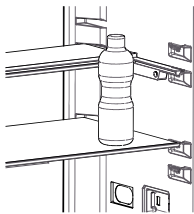

Fig. -1

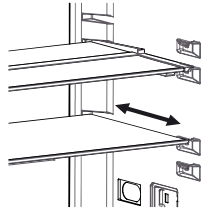

Fig. -2

Bilder og tekstbeskrivelser på tilbehørseksjonen kan variere ut fra apparatmodellen.

- **Sørg for å koble ut kjøleskapet før du vasker det.**

- Ikke vask kjøleskapet ditt ved å helle vann.

- Du kan vaske inner- og yttersidene med en myk klut eller en svamp med varmt såpevann.



- Fjern delene individuelt og vask med såpevann. Ikke vask i oppvaskmaskin.

- Aldri bruk brennbart, eksplosivt eller etsende materiale som tynning, gass, syre til vasking.

- Du bør vaske kondenseren med kost minst en gang i året for å spare energi og øke produktiviteten.

Sørg for at kjøleskapet ditt er frakoblet når du vasker det.

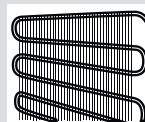
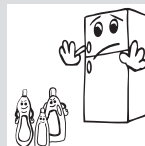
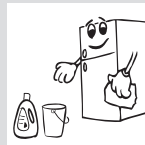
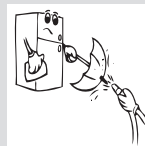
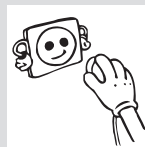



Fordampingsbrett

Avising

- Kjøleskapet ditt kjører full automatisk avising. Vannet som oppstår som et resultat av avisingen renner gjennom en vannoppsamlende tut, flyter inn i en dampbeholder bak kjøleskapet ditt og fordampes der.
- Sørg for at du kobler fra kjøleskapet ditt før du vasker dampbeholderen.
- Fjern dampbeholderen fra posisjonen sin ved å skru av skruene som indikert. Vask den med såpevann etter spesifiserte tidsintervall. Slik forhindres det at det dannes lukt.

Å skifte ut LED-lys

Dersom kjøleskapet ditt har LED-belysning, vennligst kontakt kundeservice, ettersom lyset kun bør skiftes ut av berettigede fagfolk.

Kjøleskapskammer

- For normale driftsforhold vil det være tilstrekkelig å justere temperaturverdien for kjølerdelen av kjøleskapet til 4 °C.
- For å redusere fuktighet og følgelig økning av frost, må du aldri plassere væsker i uforseglede beholdere i kjøleskapet. Frost har en tendens til å samle seg i de kaldeste delene av kjøleelementet og over tid vil det kreve hyppigere avising.
- Du må aldri plassere varm mat i kjøleskapet. Varm mat skal kjøles i romtemperatur og skal plasseres for å sikre tilstrekkelig luftsirkulasjon i kjøleskapet.
- Ingenting bør berøre bakveggen da det vil forårsake frost og pakkene kan feste deg på bakveggen. Kjøleskapsdøren må ikke åpnes for ofte.
- Plasser kjøtt og rensket fisk (i pakker eller plast) som du kommer til å bruke i løpet av 1-2 dager i den nedre delen av kjøleskapet (som er over grønnsaksskuffen) da dette er den kaldeste delen og vil gi de beste lagringsforholdene.
- Du kan legge frukt og grønnsaker i grønnsaksskuffen uten innpakning.

Mat	Maksimal lagringstid	Hvor plassere i kjøleavdelingen
Frukt og grønnsaker	1 uke	Grønnsaksbeholder
Kjøtt og fisk	2-3 Dager	Pakket inn i plastfolie eller poser eller i en kjøttbeholder (på glasshyllen)
Fersk ost	3-4 Dager	I spesiell dørhulle
Smør og margarin	1 uke	I spesiell dørhulle
Produkter på flaske melk og yogurt	Til utløpsdatoen som er anbefalt av produsenten	I spesiell dørhulle
Egg	1 måned	I egghyllen
Tilberedt mat		Alle hyller

Noen anbefalinger har blitt spesifisert under for plasseringen og lagringen av matvarene dine i kjølelammeret.

NB! Poteter, løk og hvitløk bør ikke lagres i kjøleskapet.

Frysekammer

- Bruk fryserdelen av kjøleskapet for lagring av frossen mat over lengre tid og for isproduksjon.
- For å få maksimal kapasitet for fryserdelen, bør du bare bruke glasshyllene for den øvre og midtre delen. Bruk den nedre kurven for bunndelen.
- For å oppnå maksimal fryseytelse må du stille apparatet på 4 oC i 24 timer før du legger inn fersk mat.
- Når du har satt maten inn i fryseren, er det vanligvis tilstrekkelig å stille apparatet på 2 oC i 24 timer. Etter 24 timer kan du justere ned innstillingen om ønskelig.
- Ikke plasser mat du skal fryse for første gang i nærheten av mat som allerede er frosset.
- Du bør fryse mat som skal fryses (kjøtt, kjøttdeig, fisk, osv.) ved å dele dem inn i deler slik at de kan spises på én gang.
- Ikke frys frossen mat igjen når den har blitt tinet. Det kan være helsefarlig da de kan forårsake problemer slik som matforgiftning.
- Ikke plasser varme måltider i fryseren før de har kjølt seg ned. Det kan forårsake at annen frossen mat som allerede er i fryseren blir råttet.
- Når du kjøper dypfryste matvarer, må du sørge for at de ble fryst ved egnede forhold og at innpakningen ikke er revnet.
- Ved lagring av dypfryste matvarer, må lagringsforholdene på innpakningen overholdes. Hvis det ikke er noen forklaring, må maten spises raskest mulig.
- Hvis det har vært fuktighet i en pakke med dypfryste matvarer og den lukter vondt, har maten muligens blitt lagret ved uegnede forhold tidligere og råttet. Ikke kjøp denne typen mat!
- Lagringsvarigheten for frossen mat endres avhengig av omgivelsens temperatur, hvor ofte dørene åpnes og lukkes, termostatinnstillinger, mattypen og tiden det tar fra maten kjøpes til den legges i fryseren. Følg alltid instruksjonene på innpakningen og overskrid aldri lagringsvarigheten.

- Du bør ikke åpne døren til fryserdelen ved langvarige strømbrydd. Kjøleskapet ditt skal sikre frossen mat i omtrent 18 timer ved omgivelsestemperatur på 25 °C og omtrent 13 timer for omgivelsestemperatur på 32 °C. Denne verdien går ned ved høyere omgivelsestemperatur. Ved lengre strømbrydd bør du ikke fryse maten igjen og spise den så snart som mulig.
- Merk at dersom du vil åpne fryserdøren umiddelbart etter du lukker den, er det ikke enkelt å åpne den. Det er helt normalt! Etter den har nådd balansenstand, er det enkelt å åpne døren.

Viktig merknad:

- Frossen mat, når tint, skal tilberedes akkurat som ferskvarer. Hvis de ikke kokes etter å tines, de må ALDRI frys på nytt.
- Smaken av krydder på kokte retter (anis, basilikaen, brønnkarse, eddik, diverse krydder, ingefær, hvitløk, løk, sennep, timian, merian, sort pepper, etc.) endres og de får sterk smak når de lagres i en lang periode. Dersom bør det bare legges til små kryddermengder i frossen mat, eventuelt kan ønskelig krydder legges til etter maten har tint.
- Lagringsperioden av mat avhenger av oljen som anvendes. Egnede oljer er margarin, kalvefett, olivenolje og smør, og uegnede oljer er peanøttolje og svinefett.
- Maten i væskeform bør frys i plast kopper og andre maten bør frys i plast eller poser.

Noen anbefalinger har blitt spesifisert på side 22, 23 og 24 for plasseringen og lagringen av maten din i frysekammeret.

Kjøtt og fisk	Forberedelse	Maksimal lagringstid (måned)
Biff	Pakket inn i folie	6-8
Lammekjøtt	Pakket inn i folie	6-8
Kalvesteik	Pakket inn i folie	6-8
Kalveterninger	I små biter	6-8
Lammeterninger	I biter	4-8
Kjøttdeig	I pakker uten tilsatt krydder	1-3
Innvoller (biter)	I biter	1-3
Bolognes-saus/salami	Bør pakkes inn selv om den har membran	
Kylling og kalkun	Pakket inn i folie	4-6
Gås og and	Pakket inn i folie	4-6
Hjortedyr, kanin, villsvin	I 2,5 kilos porsjoner og som fileter	6-8
Ferskvannsfisk (laks, karpe, crane, malle)	Etter å ha rensset fisken for innvoller og skjell, vask og tørk den; og om nødvendig kutt finner og hode.	2
Mager fisk; abbor, piggvar og flyndre		4
Fet fisk (Tunfisk, makrell, bluefish, ansjos)		2-4
Skalldyr	Renset og i poser	4-6
Kaviar	I pakken sin, aluminium- eller plastbeholder	2-3
Snegle	I saltvann, aluminium- eller plastbeholder	3

NB! Frossent kjøtt bør tilberedes som ferskt kjøtt etter det har tint. Om kjøttet ikke tilberedes etter å ha blitt tint, må det **ALDRI** fryses på nytt.

Frukt og grønnsaker	Forberedelse	Maksimal lagringstid (måned)
Snittbønner og bønner	Vask og kutt til små biter, og kok i vann	10-13
Bønner	Rens og vask og kok i vann	12
Kål	Renset og kokt i vann	6-8
Gulrot	Rens og kutt i biter og kok i vann	12
Paprika	Kutt stilken, del opp i to biter og fjern kjernen og kok i vann	8-10
Spinat	Vasket og kokt i vann	6-9
Blomkål	Ta blomstene fra hverandre, kutt hjertet i deler og la det ligge litt i vann som er tilsatt litt sitronjuice	10-12
Aubergine	Skjær opp i 2 cm lange biter etter vasking	10-12
Mais	Rens og pakk med stilken eller som sukkermais.	12
Eple og pære	Skrell og del opp	8-10
Aprikos og fersken	Kutt opp i to biter og fjern steinen	4-6
Jordbær og bjørnebær	Vask og hull ut	8-12
Tilberedt frukt	Legg til 10% sukker i beholderen	12
Plumme, kirsebær, rips	Vask og hull ut stilkene	8-12

Meieriprodukter	Forberedelse	Maksimal lagringstid (måned)	Lagringsforhold
Pakke (homogenisert) melk	I sin egen pakke	2-3	Ren melk - I sin egen pakke
Ost - inkludert hvitost	I skiver	6-8	Originalpakning kan brukes ved kort lagringsperiode. Den bør pakkes inn i folie for lengre perioder.
Smør, margarin	I sin egen pakke	6	

	Maksimal lagringstid (måned)	Opptiningstid i romtemperatur (timer)	Opptiningstid i ovn (minutter)
Brød	4-6	2-3	4-5 (220-225 °C)
Kjeks	3-6	1 - 1,5	5-8 (190-200 °C)
Bakverk	1-3	2-3	5-10 (200-225 °C)
Pai	1 - 1,5	3-4	5-8 (190-200 °C)
Filodeig	2-3	1 - 1,5	5-8 (190-200 °C)
Pizza	2-3	2-4	15-20 (200 °C)

- Originalpakning og skum kan beholdes for re-transport (valgfritt).
- Du bør feste fast kjøleskapet med tykk pakning, bånd eller sterke seler og følge instruksjonene for transport på pakken for re-transport.
- Fjern bevegelige deler (hyller, tilbehør, grønnsaksskuffer osv.) eller beskytt dem i kjøleskapet mot støt og bruk bånd ved reposisjonering og transport.

Bær kjøleskapet ditt i stående posisjon.

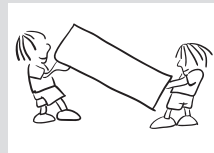

Reposisjonere døren

- Det er ikke mulig å endre retningen kjøleskapsdøren åpner seg, dersom dørhåndtakene på kjøleskapet ditt er installert fra fremsiden av døren.
- Det er mulig å endre retningen kjøleskapsdøren åpner seg på modeller uten håndtak.
- Dersom retningen som døren åpner seg kan endres på kjøleskapet ditt, bør du kontakte nærmeste autoriserte service for å endre åpningsretningen.

SJEKKADVARSLER:

Kjøleskapet ditt advarer deg dersom temperaturene for kjøler og fryser ikke er innenfor riktige verdier eller når et problem oppstår i apparatet.

FEILTYPE	BETYDNING	HVORFOR	HVA MÅ GJØRES
SR	«Feil Varsel»	Det er en/noen del(er) som er i ustand, eller det er en feil med kjølingsprosessen.	Ring etter service for å få hjelp så fort som mulig.

Dersom kjøleskapet ditt ikke fungerer;

- Er det feil med strømmen?
- Er støpselet koblet riktig til stikkkontakten?
- Er sikringen til stikkkontakten der pluggen er koblet, eller hovedsikringen, ødelagt?
- Er det noe galt med stikkkontakten? For å sjekke dette, plugg kjøleskapet til en stikkontakt som helt sikkert virker.

Dersom kjøleskapet ditt kjøler nok;

- Er temperaturjusteringen riktig?
- Åpnes kjøleskapsdøren ofte og blir stående åpen lenge?
- Er kjøleskapsdøren ordentlig lukket?
- Har du satt en rett eller matvare i kjøleskapet ditt slik at det kontakter bakveggen i kjøleskapet og dermed hindrer for luftsirkulasjonen?
- Er kjøleskapet overfylt?
- Er det nok avstand mellom kjøleskapet og bak- og sideveggene?
- Er omgivelsenes temperatur innenfor verdiene som er spesifisert i bruksanvisningen?

Dersom maten i kjølekammeret er overkjølt

- Er temperaturjusteringen riktig?
- Er det mye mat som nylig er satt i frysekammeret? Om det er tilfellet, kan kjøleskapet ditt overkjøle matvarene inne i kjølekammeret da det vil operere lenger for å kjøle denne maten.

Dersom kjøleskapet ditt lager for mye lyd;

For å vedlikeholde kjølingsnivået, vil kompressoren aktiveres fra tid til annen. Lyder fra kjøleskapet ditt som kommer av denne funksjonen

er normalt. Når det ønskede kjølingsnivået er nådd, vil lydene avta automatisk. Dersom lydene fortsetter;

- Er apparatet stabilt? Er benene justert?
- Er det noe bak kjøleskapet ditt?
- Vibrerer hyllene eller rettene på hyllene? Replasser hyllene og/eller rettene om dette er tilfellet.
- Vibrerer gjenstandene på kjøleskapet ditt?

Normale lyder;

Knuselyd (isknusing):

- Under automatisk avising.
- Når apparatet avkjøles eller varmes (grunnet utviding av apparatmateriale)

Kort knusing: Høres når termostaten slår kompressoren av/på.

Kompressorlyd (normal motorlyd): Denne lyden betyr at kompressoren opererer normalt. Kompressoren kan lage mer støy en liten stund når den er aktivert.

Boblelyder og plask: Dersom støyen kommer fra flyten av kjølemiddelet i tubene av systemet.

Lyd av rennende vann: Normal lyd av rennende vann som flyter i fordampningsbeholderen under avising. Denne lyden kan høres under avising.

Blåselyd (normal viftelyd): Denne lyden kan høres i frostfrie kjøleskap under normal drift på grunn av luftsirkulasjonen.

Dersom fuktighet bygges opp inne i kjøleskapet;

- Er alle matvarer pakket riktig? Er beholderne tørre før de settes i kjøleskapet?
- Åpnes kjøleskapsdørene ofte? Fuktighet fra rommet kommer inn i kjøleskapet når dørene åpnes. Fuktigheten vil bygge seg opp raskere når du åpner dørene oftere, spesielt dersom luftfuktigheten i rommet er høy.

Dersom dørene ikke åpnes og lukkes skikkelig;

- Hindrer matvarene at du får lukket døren?
- Er dørdelene, hyllene og skuffene plassert riktig?
- Er pakningen i døren ødelagt eller revnet?
- Står kjøleskapet ditt i vater?

Dersom kantene til kjølekabinettet der døren treffer er varme;

Spesielt om sommeren (varmt vær), kan overflatene bli varmere under kompressordriften, dette er normalt.

VIKTIGE MERKNADER:

- Funksjonen for kompressorbeskyttelse vil aktiveres etter plutselige strømbrydd eller etter avkobling av apparatet, fordi gassen i kjølesystemet ikke er stabilisert ennå. Kjøleskapet ditt vil starte etter 5 minutter, det er ingenting å bry seg om.
- Om du ikke bruker kjøleskapet på lang tid (f.eks. på sommerferie), plugg det ut. Vask kjøleskapet ditt i følge Del 4 og la døren stå åpen for å hindre fuktighet og lukt.
- Dersom problemet fortsetter etter at du har fulgt alle instruksjonene ovenfor, vennligst ta kontakt med nærmeste autoriserte serviceyter.
- Apparatet du har kjøpt er designet for hjemmebruk, og kan kun brukes hjemme til de gitte formålene. Det er ikke passende for kommersiell eller felles bruk. Dersom forbrukeren bruker apparatet på en måte som ikke er i samsvar med disse funksjonene, legger vi vekt på at produsenten og forhandleren ikke skal være ansvarlige for eventuelle reparasjoner og feil innenfor garantiperioden.

- 1- Installer apparatet i et kjølig, godt ventilert rom, men ikke i direkte sollys, og ikke rett ved en varmekilde (radiator, stekeovnsplate). Om ikke må du bruke en isolasjonsplate.
- 2- La varm mat og drikke kjøles ned på utsiden av apparatet.
- 3- Når du skal tine frosne mat, plasser den i kjølekammeret. Den lave temperaturen til den frosne maten vil hjelpe til å kjøle ned kjølekammeret når den tiner. Så det er energibesparende. Dersom den frosne maten er tatt ut, fører det til sløsing av energi.
- 4- Mat og drikke må dekket til når de settes inn. Ellers vil det bli økt fuktighet i apparatet. Derfor blir arbeidstiden lenger. Tildekking av mat og drikke hjelper også med å bevare smak og lukt.
- 5- Når mat og drikke plasseres i apparatet, hold døren åpen så kort tid som mulig.
- 6- Hold lokkene igjen på alle kammer ene i apparatet (grønnsakskammer, kjølekonserv).
- 7 - Dørpakningen må være ren og smidig. Skift ut pakninger som er slitte.

Sisältö

ENNEN LAITTEEN KÄYTTÖÖNOTTOA.....	31
Yleisiä varoituksia	31
Varoituksia koskien turvallisuutta.....	35
Jääkaapin asentaminen ja käyttäminen.....	36
Ennen kuin alat käyttämään jääkaappia	37
Tietoa uuden sukupolven viilennysteknologiasta.....	37
LAITTEEN OSAT JA OSASTOT.....	38
ERILAISET TOIMINNOT JA MAHDOLLISUUDET	40
Näyttö- ja ohjauspaneeli	40
Jääkaapin käyttö.....	40
Jäähdytyksen lämpötila-asetukset	40
Pikajäähdytys	40
Eko-tila	41
Lämpötilan säätöön liittyvät varoitukset.....	41
Lämpömittari	42
Lisävarusteet	44
Pakastinlaatikko	44
Jäähdytysosaston hyllyt.....	44
Kosteudenhallinta	45
Säädettävä ovihylly	45
Säädettävä lasihylly	45
PUHDISTAMINEN JA HOITO	46
Sulattaminen.....	47
ELINTARKKEIDEN ASETTAMINEN	
YHDISTELMÄJÄÄKAAPPIIN	48
Jääkaappiosasto.....	48
Pakastusosasto	49
KULJETUS JA SIIRTÄMINEN	54
Oven avauspuolen vaihtaminen	54
ENNEN KUIN OTAT YHTEYTTÄ HUOLTOON	55
ENERGIANSÄÄSTÖVINKKEJÄ.....	58

Yleisiä varoituksia

VAROITUS: Pidä ilmanvaihtoaukot laitteen ympärillä, tai sen rungossa esteettöminä.

VAROITUS: Älä käytä mekaanisia laitteita tai muita kuin valmistajan suosittelemia keinoja nopeuttaaksesi sulatusta.

VAROITUS: Älä käytä sähkölaitteita elintarvikkeiden säilytyslokerossa, jos valmistaja ei erikseen suosittele tätä.

VAROITUS: Älä vahingoita laitteen kylmäainekiertoa.

VAROITUS: Välttääksesi laitteen epävakaudesta johtuvan vaaran, se tulee kiinnittää ohjeiden mukaisesti.

VAROITUS: Varmista laitteen sijoituksen aikana, että virtajohto ei jää kiinni ja että se ei ole vaurioitunut.

VAROITUS: Älä sijoita jatkopistorasioita tai siirrettäviä virtalähteitä laitteen taakse.



Symboli ISO 7010 W021

Varoitus: Tulipalon / syttyvien materiaalien vaara

- Jos laite käyttää R600a kylmäaineena – tämän voi nähdä jäähdyttimen tyypikilvestä – ole varovainen kuljetuksen ja asentamisen aikana jotta laitteesi jäähdytys-elementit eivät vaurioituisi. R600a on ympäristöystävällinen maakaasu. Se on kuitenkin räjähdysaltista. Vuodon sattuessa jäähdytys-elementtien vaurioitumisen seurauksena, siirrä jääkaappi kauas avotulen läheisyydestä tai

muista lämmönlähteistä ja tuuleta tilaa jossa laite sijaitsee muutaman minuutin ajan.

- Älä vahingoita laitteen kylmäkiertoa kuljetuksen ja uudelleensijoittamisen aikana.
- Älä aseta räjähtäviä aineita kuten aerosolitölkkejä jotka sisältävät herkästi syttyviä aineita laitteen sisään.
- Tämä laite on tarkoitettu kotitalouskäyttöä ja muita samankaltaisia sovelluksia varten kuten;
 - keittiöhenkilöstön tiloihin kaupoissa, toimistoissa ja muissa työympäristöissä
 - maatilamajoitusta ja hotelleja, motelleja tai muita asuinympäristöjä varten
 - aamiaismajoitustyyppisiä ympäristöjä varten;
 - Ateriapalveluja ja muita samankaltaisia ei-kaupallisia sovelluksia varten
- Jos laitteen verkkojohto ei sovi käytettyyn pistorasiaan, se tulee korvata valmistajan, huoltoliikkeen tai muun valtuutetun henkilön toimesta vaaran välttämiseksi.
- Jääkaapin verkkojohto sisältää maadoitetun pistokkeen. Verkkojohto tulee liittää maadoitettuun pistorasiaan joka on suojattu 16 ampeerin sulakkeella. Jos asunnossasi ei ole tämänkaltaista pistorasiaa, pyydä valtuutettua sähkömiestä asentamaan se.
- Tätä laitetta voivat käyttää 8-vuotiaat ja sitä vanhemmat lapset sekä henkilöt

joiden fyysinen, aistinvarainen tai henkinen toimintakyky on rajoittunut tai joilla ei ole aikaisempaa kokemusta tai tietoa laitteen käytöstä, jos heitä valvotaan tai opastetaan laitteen käytössä turvallisella tavalla ja he ymmärtävät laitteen käyttöön liittyvät vaarat. Lasten ei tule antaa leikkiä laitteen kanssa. Lasten ei tule antaa puhdistaa ja huoltaa laitetta ilman valvontaa.

- Jos laitteen verkkojohto vaurioituu, se tulee korvata valmistajan, huoltoliikkeen tai muun valtuutetun henkilön toimesta vaaran välttämiseksi.
- Tätä laitetta ei ole suunniteltu käytettäväksi yli 2000 m korkeudessa.



Vanhat ja käytöstä poistetut jääkaapit

- Jos vanhassa jääkaapissasi on lukko, riko tai irrota se ennen jääkaapin poisheittämistä, etteivät lapset voi jäädä vahingossa jääkaapin sisään ja joutua onnettomuuteen.
- Vanhat jääkaapit ja pakastimet sisältävät eristeenä ja kylmäaineena käytettyjä CFC-yhdisteitä. Huolehdi siksi siitä että et vahingoita ympäristöä hävittäessäsi vanhan jääkaappisi.

Ota yhteyttä paikallisiin viranomaisiin hävittääksesi WEEE-laitteen uudelleenkäyttöä, kierrätystä ja noutamista varten.

Huomautuksia:

- Lue ohjekirja huolellisesti ennen laitteen asentamista ja käyttöönottoa. Valmistaja ei vastaa vahingoista jotka johtuvat väärinkäytöksistä.
- Noudata kaikkia laitteessa ja ohjekirjassa olevia ohjeita, ja säilytä tämä ohjekirja varmassa tallessa mahdollisia myöhemmin vastaantulevia ongelmia varten.
- Tämä laite on valmistettu kotitalouksia varten ja sitä voidaan käyttää vain kotitalousympäristössä ja vain sille suunniteltuun käyttötarkoitukseen. Se ei sovellu kaupallisiin tai muihin käyttötarkoituksiin. Muussa tapauksessa laitteen takuu raukeaa eikä valmistaja vastaa aiheutuneista vahingoista.
- Tämä laite on tarkoitettu sisäkäyttöön ja se sopii vain elintarvikkeiden jäähdytykseen / varastointiin. Se ei sovellu kaupallisiin tai muihin käyttötarkoituksiin ja/ta muiden aineiden kuin elintarvikkeiden säilytykseen. Valmistaja ei ota vastuuta vahingoista jotka johtuvat muista käyttötarkoituksista.

Varoituksia koskien turvallisuutta

- Älä käytä jakopistorasioita tai jatkojohtoja.
- Älä käytä vahingoittunutta, repeytyynyttä tai vanhaa pistoketta.
- Älä revi, taita tai vahingoita sähköjohtoa.



- Tämä laite on suunniteltu aikuisten käyttöä varten, älä anna lasten leikkiä laitteella tai anna niiden roikkua jääkaapin ovesta.
- Älä kytke tai irrota pistoketta pistorasiasta märin käsin välttääksesi sähköiskun vaaran!
- Älä aseta lasipulloja tai juomatölkkejä pakastinosastoon. Muuten pullot ja tölkit voivat räjähtää.
- Älä aseta räjähdysalttiita tai herkästi syttyviä aineita jääkaappiin oman turvallisuutesi vuoksi. Aseta korkean alkoholipitoisuuden omaavat juomat vaakatasoon jääkaappiosastoon ja kierrä niiden korkit tiukasti kiinni.
- Kun otat jääpaloja pakastuslokerosta, älä kosketa niitä paljain käsin ettet saisi paleltumia ja/tai haavoja.
- Älä koske pakastettuihin elintarvikkeisiin märin käsin! Älä syö jäätelöä tai jääkuutioita jotka olet ottanut pakastimesta suoraan!
- Älä uudelleenpakasta sulatettuja elintarvikkeita sulatuksen jälkeen. Tämä voi aiheuttaa terveydellisiä haittoja kuten ruokamyrkytyksen.
- Älä peitä jääkaapin runkoa tai yläosaa pöytäliinalla. Tämä vaikuttaa jääkaapin jäädytystehoon.
- Kiinnitä lisävarusteet jääkaappiin kuljetuksen ajaksi estääksesi niiden vaurioitumisen.
- Älä käytä pistokesovitinta.

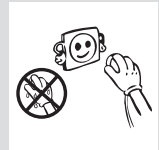
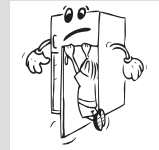
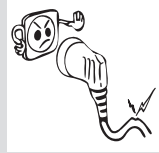

Jääkaapin asentaminen ja käyttäminen

Ennen kuin alat käyttämään jääkaappia, kiinnitä huomiota seuraaviin yksityiskohtiin:

- Jääkaappisi käyttöjännite on 220-240V 50Hz.
- Jääkaapin verkkojohto on maadoitettu. Verkkojohto tulee liittää maadoitettuun pistorasiaan joka on suojattu vähintään 16 ampeerin sulakkeella. Jos pistoriasiasi ei ole edellä kuvatun kaltainen, pyydä valtuutettua sähköasentajaa tekemään tarvittavat muutokset.
- Valmistaja ei ota vastuuta vahingoista jotka johtuvat maadoittamattoman pistorasian käytöstä.
- Sijoita jääkaappi paikkaan jossa se ei altistu suoralle auringonvalolle.
- Laite tulee sijoittaa paikkaan jossa se on vähintään 50cm päässä helleista, kaasuliesistä ja lämmityslaitteen kennoista sekä ainakin 5cm päässä sähköliesistä.
- Jääkaappia ei tule koskaan käyttää ulkona tai jättää sateeseen.
- Jos asetat jääkaapin pakastimen viereen, jätä vähintään 2cm rako estääksesi kosteuden kerääntymisen jääkaapin ulkopinnoille.
- Älä aseta mitään jääkaapin sisään, ja asenna se paikkaan jossa jääkaapin yläpuolelle jää vähintään 15cm rako.
- Säädettävät etujalat tulee säätää sopivalle korkeudelle jotta jääkaappi toimisi vakaana ja oikealla tavalla. Voit säätää jalkoja kiertämällä niitä myötäpäivään (tai päinvastaiseen suuntaan). Tämä tulee tehdä ennen kuin asetat elintarvikkeet jääkaappiin.
- Ennen kuin alat käyttämään jääkaappia, pyyhi kaikki osat lämpimällä vedellä johon on lisätty teelusikallinen ruokasoodaa, huuhtelee sen jälkeen puhtaalla vedellä ja kuivaa. Aseta kaikki osat paikoilleen puhdistamisen jälkeen.
- Asenna etäisyyden säätömuovi (takana oleva osa jossa mustat siivet) kääntämällä sitä 90° estääksesi lauhdutinta koskettamasta seinää.
- Jääkaappi tulee asettaa seinää vasten enintään 75mm etäisyydelle.

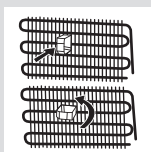

Ennen kuin alat käyttämään jääkaappia

- Kun jääkaappi käynnistetään ensimmäistä kertaa tai siirtämisen jälkeen, pidä se pystyasennossa 3 tunnin ajan ja kytke se verkkovirtaan jotta se voisi toimia tehokkaasti. Muuten voit vahingoittaa kompressoria.
- Jääkaappi voi tuoksua kun sitä käytetään ensimmäistä kertaa; tuoksu haihtuu jääkaapin jäähdyttyä.

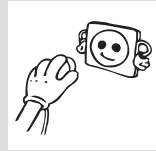

Tietoa uuden sukupolven viilennysteknologiasta.

Jääkaappipakastimet, joissa on käytetty uuden sukupolven viilennysteknologiaa, toimivat eri tavalla kuin vanhan malliset jääkaappipakastimet. Vanhalla tekniikalla toteutetuissa jääkaappipakastimissa kaappiin pääsevä kostea ilma ja elintarvikkeista haihtuva kosteus muuttuu jääksi pakastimeen. Jääkaappipakastin on irrotettava verkkovirrasta sulatuksen ajaksi. Pitääksesi elintarvikkeet viileinä sulatuksen ajan ne on säilytettävä muualla, ja käyttäjän on puhdistettava jäljelle jäänyt jää ja huurre.

Tilanne on täysin erilainen pakastimissa, joissa on uuden sukupolven viilennysteknologiaa. Kylmää ja kuivaa ilmaa puhalletaan pakastinosaan tuulettimen avulla. Tämän tuloksena kylmä ilma kulkee helposti pakastimessa jopa hyllyjen välissä, jolloin ruoka jäätyy tasaisesti ja riittävän hyvin. Tämä ei myöskään muodosta huurretta.

Jääkaappiosan rakenne on lähes sama kuin pakastinosan. Pakastimen yläosassa sijaitsevan tuulettimen puhaltama ilma viilentyä kulkiessaan ilmanakanan läpi. Samalla ilma puhalletaan ulos ilmanakanan rei'istä siten, että viilennysprosessi onnistuu pakastinosassa. Ilmanakanan reiät jakavat ilman tasaisesti pakastinosassa.

Koska ilmaa ei pääse kulkemaan pakastimen ja jääkaapin välillä, myöskään eri tuoksut eivät sekoitu.

Tämän tuloksena uuden sukupolven viilennysteknologiaa sisältävä jääkaappi on helppokäyttöinen, tilava ja kaunis katseltava.

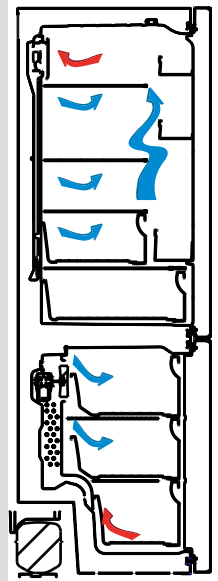

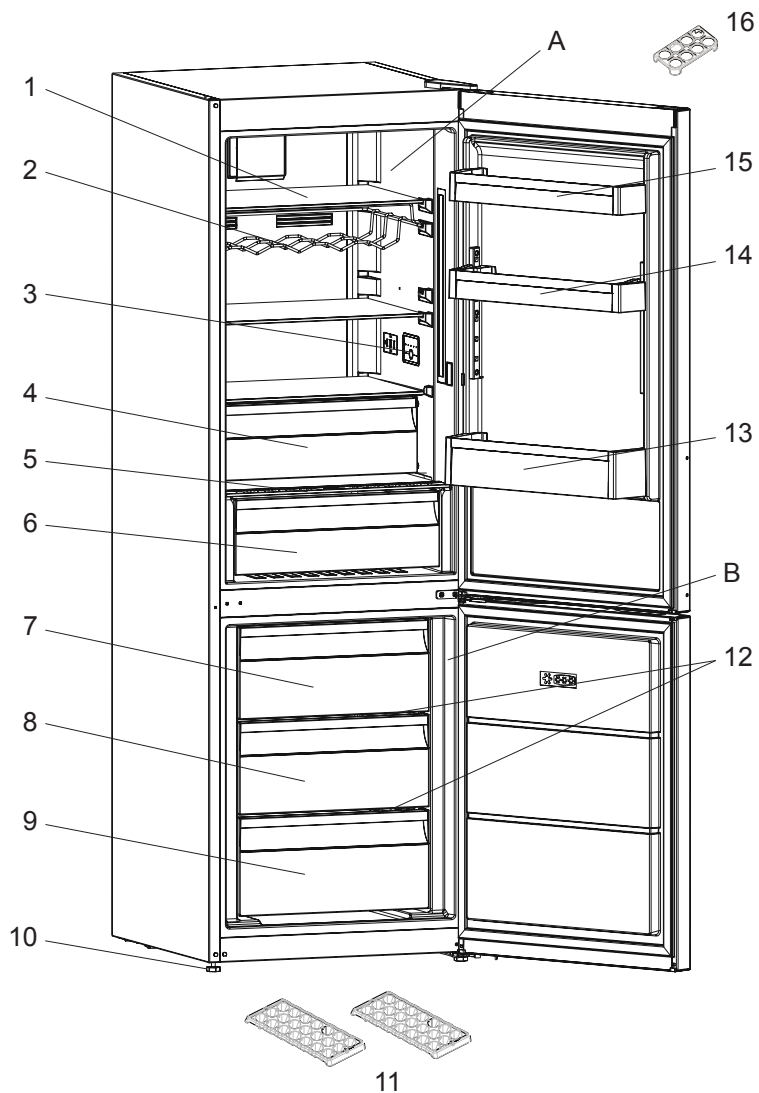

Tämä esitys on tarkoitettu vain antamaan tietoa laitteen osista. Osat voivat vaihdella laitteen mallin mukaan.

- A) Jääkaappilokero
- B) Pakastinosasto
- 1) Jääkaapin hyllyt
- 2) Viiniteline *
- 3) Sisätilan näyttöruutu / sisätilan säätimet
- 4) Jäähdytyslokero *
- 5) Vihanneslokeron kansi
- 6) Vihanneslokero
- 7) Pakastimen yläkori
- 8) Pakastimen keskikori
- 9) Pakastimen alakori
- 10) Säätöjalat
- 11) Jääpalalokero
- 12) Lasiset pakastushyllyt
- 13) Pullohylly
- 14) Säädettävä ovihylly* / Oven ylähyllyt
- 15) Oven ylähyllyt
- 16) Munakotelo

* Joissakin malleissa

Tämä esitys on tarkoitettu vain antamaan tietoa laitteen osista. Osat voivat vaihdella laitteen mallin mukaan.

Näyttö- ja ohjauspaneeli

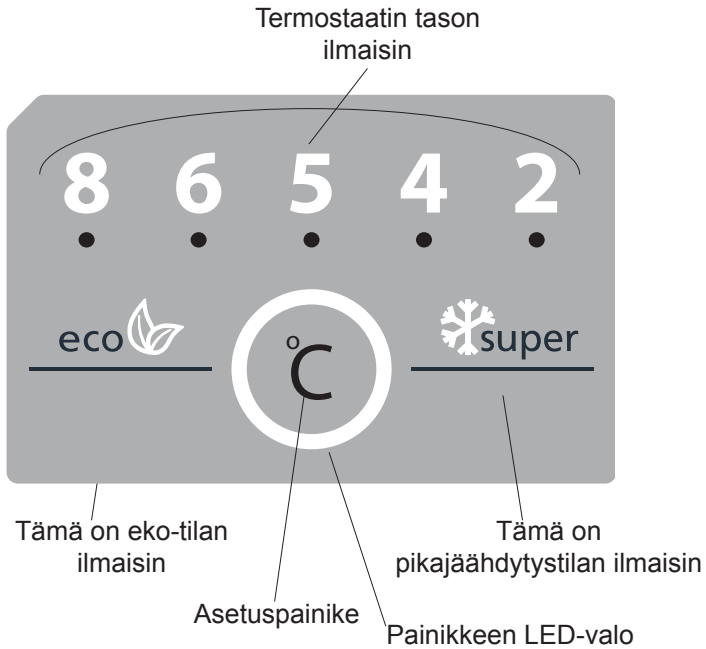

Jääkaapin käyttö

Jäähdytyksen lämpötila-asetukset

- Jäähdytysruudun ilmaisinruudun alkulämpötila on 6 °C.
- Painettuasi asetuspainiketta kerran, asetettu arvo alkaa vilkkua.
- Jos jatkat asetuspainikkeen painamista, voit valita alemman lämpötilan. (8, 6, 5, 4, 2, super ja eko)
- Jos mitään painiketta ei paineta 1 sekuntiin, valitsemasi asetus tallennetaan, jolloin se välähtää 3 kertaa. Summeri antaa merkkiään.
- Lämpötila joka on valittu ennen pikajäähdytys- tai eko-tilan asettamista pysyy samana kun tila sammuu tai sammutetaan. Laite jatkaa toimintaansa käyttäen tätä lämpötila-asetusta.

Pikajäähdytys

Miten käytän pikajäähdytystilaa?

Paina asetuspainiketta kunnes pikajäähdytysymboli näkyy ruudussa. Summeri antaa merkkiään. Toiminto asetetaan.

Toiminnon aikana:

- Eko-tilaa ei voida valita.
- Pikajäähdytystila voidaan peruuttaa samalla valintatoimenpiteellä.

Eko-tila**Miten käytän eko-tilaa?**

Paina asetuspainiketta kunnes eko-symboli näkyy ruudulla. Summeri antaa merkkiään. Toiminto asetetaan.

Toiminnon aikana:

- Voit valita pikajäähdytyksen. Eko-tila sammutetaan automaattisesti ja valittu tila asetetaan päälle.
- Eko-tila voidaan peruuttaa samalla valintatoimenpiteellä.

Lämpötilan säätöön liittyvät varoitukset

- Lämpötila-asetuksia ei poisteta sähkökatkon sattuessa.
- Emme suosittele jääkaapin käyttöä tiloissa, joiden lämpötila on alle 10 °C.
- Lämpötila tulisi säätää ovien avaamistiheyden, jääkaapissa säilytetyn ruoan määrän ja huonelämpötilan perusteella.
- Jääkaappi on jätettävä käymään keskeytyksettä 24 tunnin ajaksi sen jälkeen, kun pistoke on liitetty pistorasiaan. Tämä takaa, että laite jäähtyy riittävän hyvin. Älä avaa ovia tai laita ruokaa jääkaappiin tänä aikana.
- Jääkaapissasi on 5 minuutin mittainen viivetoiminto, joka on suunniteltu estämään kompressorivauriot, kun pistoke irrotetaan pistorasiasta ja liitetään takaisin sähkökatkoksen jälkeen. Jääkaappi alkaa käydä normaalisti 5 minuutin kuluttua.
- Jääkaappisi on suunniteltu toimimaan standardeissa mainituissa huonelämpötiloissa sekä arvokilvessä mainitun ilmastoluokan mukaisesti. Jääkaapin käyttämisestä ei suositella tiloissa, joiden lämpötilat eivät vastaa annettuja vaihteluvälejä, sillä tämä vaikuttaa jäähdytystehokkuuteen.
- Tämä laite on suunniteltu käytettäväksi 10 - 43 °C:een ympärivässä lämpötilassa.

Ilmastoluokka	Huoneenlämpö °C
T	16 ja 43 (°C) välillä
ST	16 ja 38 (°C) välillä
N	16 ja 32 (°C) välillä
SN	10 ja 32 (°C) välillä

Tärkeät asennusohjeet

Tämä laite on suunniteltu käytettäväksi haastavissa ilmasto-oloissa (korkeintaan 43 °C tai 110 °F). Siinä käytetään Freezer Shield -teknologiaa, jolla varmistetaan, että pakastimen pakasteet eivät sula, vaikka ympäristön lämpötila laskee -15 °C:seen. Laite voidaan siis asentaa lämmittämättömään huoneeseen ilman, että pakastimen pakasteiden pilaantumista tarvitsee pelätä. Kun ympäristön lämpötila palaa normaaliksi, laitteen käyttöä voi jatkaa normaalisti.

Lämpömittari

Jääkaapin asetusten asettaminen on helppoa laitteen kylmimpään osaan asennetun lämpömittarin avulla.

Voit parantaa ruoan säilyvyyttä erityisesti jääkaapin kylmimmässä osassa varmistamalla, että viesti "OK" ilmestyy lämpömittariin. Jos "OK" ei ilmesty, lämpötilaa ei ole asetettu oikein.

Mittarin näkeminen voi olla vaikeaa, joten huolehdi riittävästä valaistuksesta. Aina, kun lämpötila-asetusta muutetaan, lämpötilan on annettava tasaantua laitteessa.

Joskus lämpötila-asetus joudutaan vielä muuttamaan toiseksi. Muuta lämpömittarin asetusta asteittain ja odota vähintään 12 tuntia ennen uutta tarkastusta ja mahdollista uutta muutosta.

HUOMAA: Jos ovea avataan usein (tai jos se jätetään auki pitkäksi aikaa) tai kun uusi ruoka-annos laitetaan jääkaappiin, merkintä OK ei välttämättä ilmesty lämpömittariin. Tämä on normaalia. Jos jääkiteitä muodostuu normaalia suurempi määrä jääkaappilokeroon (laitteen alaseinä) tai höyrystimeen (ylikuormittunut laite, korkea huonelämpötila, useat oven avaukset), alenna lämpömittarin asetusta, kunnes kompressori toimii normaalisti.



Säilytä ruoka jääkaapin kylmimmässä osassa.

Ruoat säilyvät paremmin, jos laitat ne sopivimpaan paikkaan jääkaapissa. Kylmin alue on aivan vihanneslokeroon yläpuolella.

Seuraava symboli merkitsee jääkaapin kylmintä aluetta.

Varmista matala lämpötila tällä alueella sijoittamalla hylly samalle tasolle tämän symbolin kanssa kuvan esittämällä tavalla.

Tarran alareuna (nuolen pää) merkitsee kylmimmän alueen ylärajaa. Kylmimmän alueen ylähyllyn on oltava samalla tasolla nuolen pään kanssa. Kylmin alue on tämän tason alapuolella.

Hyllyt ovat irrotettavissa, joten varmista, että ne ovat aina samalla tasolla näiden tarroissa kuvattujen vyöhykerajojen kanssa. Näin voit taata halutut lämpötilat tälle alueelle.

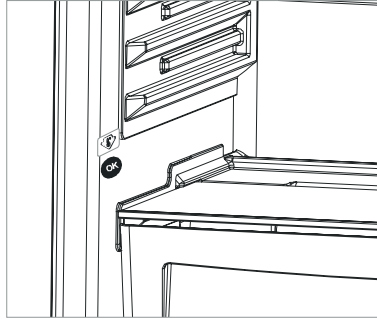

Lisävarusteet

Pakastinlaatikko

- Pakastinlaatikko on sellaisille elintarvikkeille, joihin täytyy päästä käsiksi helposti.
- Pakastinlaatikon poistaminen
- Vedä laatikko ulos niin pitkälle kuin mahdollista
- Vedä laatikon etuosa ylös ja ulos.

! Tee sama toimenpide käänteisesti, kun asettelet liukuosan uudelleen.

Huomaa: Liikuttele laatikkoa sisään tai ulos aina kädensijasta.

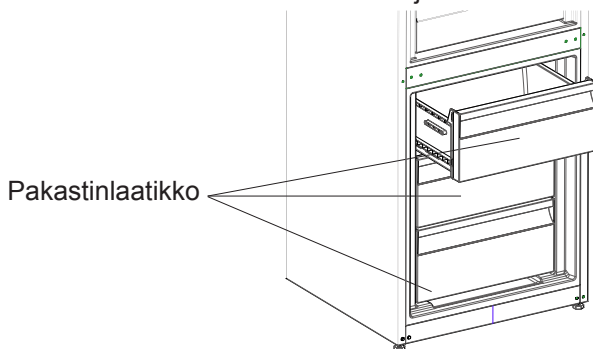

Jäähdytysosaston hyllyt (Joissakin malleissa)

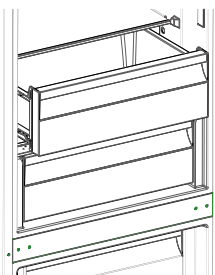

Kun elintarvikkeet säilytetään jäähdytysosastossa pakastin- tai jääkaappiosaston sijasta, ne pysyvät tuoreina ja maukkaina, ja ne säilyttävät ulkonäkönsä pidempään. Jos jäähdytysosaston levy likaantuu, irrota se ja pese se vedellä.

(Vesi jäätyy 0 °C: ssa, mutta suolaa tai sokeria sisältävät ruuat jäätyvät tätä matalammissa lämpötiloissa)

Tavallisesti jäähdytysosastoa käytetään ra'an kalan, riisiin ym. säilytykseen.

Älä aseta jääpalalevylle elintarvikkeita, jotka haluat jäädyttää.

Jäähdytyshyllyn poistaminen

- Vedä jäähdytyshylly ulos itseäsi kohti liu'uttamalla sitä kiskoillaan.
- Nosta jäähdytyshylly pois kiskoilta poistaaksesi hyllyn.

Kun jäähdytyshylly on poistettu, se kestää enintään 20 kg:n painon.

Kosteudenhallinta (Joissakin malleissa)

Kosteudenhallinta suljetussa asennossa auttaa tuoreita hedelmiä ja vihanneksia säilymään kauemmin.

Jos vihanneslokeron on täynnä, sen etuosassa sijaitseva Fresh dial pitää avata. Sen avulla vihanneslokeron ilman kosteutta voidaan hallita, ja vihannesten käyttöaikaa pidentää.

Jos näet kondenssivettä lasihyllyllä, voit asettaa kosteudenhallintamuovin avoimeen asentoon.

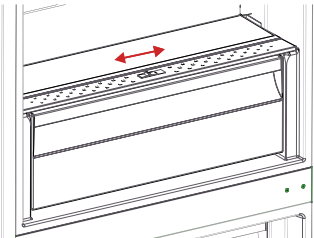
**Säädettävä ovihylly (Joissakin malleissa)**

Voit säätää ovihyllyn korkeutta kuudelle eri tasolle saadaksesi säilytystä tarpeesi mukaan käyttäen säädettävää ovihyllyä.

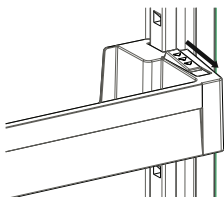

Kuva 1

Vaihtaaksesi säädettävän ovihyllyn sijaintia; Ota kiinni ovihyllyn pohjasta ja vedä ovihyllyn sivulla olevista painikkeista nuolen osoittamaan suuntaan (Kuva 1).

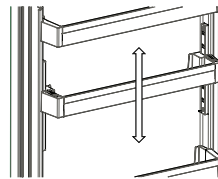

Kuva 2

Aseta ovihylly haluamallasi korkeudelle liikuttamalla sitä ylös- tai alaspäin. Kun ovihylly on haluamallasi korkeudella, vapauta painikkeet ovihyllyn sivulta (kuva 2). Ennen kuin irrotat otteesi ovihyllystä, liikuta sitä ylös- ja alaspäin jotta varmistuisit siitä että ovihylly on kunnolla kiinnitetty.

Huomaa: Ennen kuin alat täyttämään ovihyllyä, ota kiinni hyllystä tukemalla sitä pohjasta. Muuten, ovihylly voi pudota kiskoiltaan painon vuoksi. Tämä voi vaurioittaa ovihyllyä tai kiskoja.

Säädettävä lasihylly (Joissakin malleissa)

Säädettävä lasihylly Tämän mekanismin ansiosta säilytystila on korkeampi ja liikuttelu helpompaa.

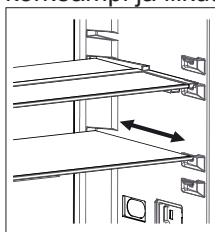

Kuva 1

- Jos haluat peittää lasihyllyn, työnnä sitä (Kuva 1).
- Voit asettaa saatuun lisätilaan niin paljon ruokatavaroita kuin haluat (Kuva 2).
- Kun haluat palauttaa hyllyn alkuperäiseen asentoonsa, vedä sitä itseäsi kohti (Kuva 1).

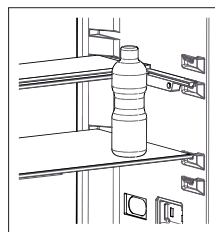

Kuva 2

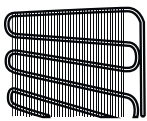
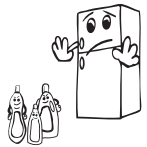
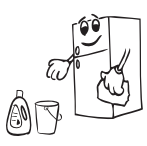
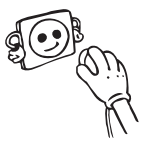

- **Varmista että irrotat jääkaapin verkkovirrasta ennen kuin alat puhdistamaan sitä.**

- Älä pese jääkaappia kaatamalla vettä sen sisään.

- Voit pyyhkiä jääkaapin sisä- ja ulkopuolen pehmeällä kankaalla tai sienellä käyttäen lämmintä saippuavettä.

- Irrota osat yksitellen ja puhdista ne saippuavedellä. Älä pese osia astianpesukoneessa.

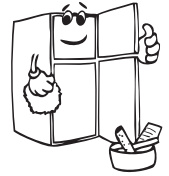

- Älä koskaan käytä herkästi syttyviä, räjähtäviä tai syövyttäviä materiaaleja kuten liuottimia, suihkeita tai happoja laitteen puhdistamiseen.

- Lauhdutin tulee puhdistaa harjalla vähintään kerran vuodessa jotta laitteen energiansäästö ja tuottavuus pysyisivät ennallaan.

Varmistu siitä että jääkaappi on irrotettu verkkovirrasta puhdistamisen aikana.

Sulattaminen

- Jääkaappisi sulatustoiminto on täysin automaattinen. Sulatuksen seurauksena muodostuva vesi kulkee vedenkeruukouruun, virtaa siitä haihdutussäiliöön jääkaapin takana ja haihtuu itsestään.
- Varmista että olet irrottanut jääkaapin verkkovirrasta ennen kuin alat puhdistamaan haihdutussäiliötä.
- Irrota haihdutussäiliö paikaltaan avaamalla ruuvit kuvan mukaisesti. Puhdista se saippuavedellä määrättyinä aikaväleinä. Näin, estät ylimääräisten tuoksujen muodostumisen jääkaapin sisään.

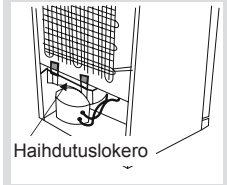

LED-valaistuksen vaihtaminen

Jos jääkaapissasi on LED-valaistus ota yhteyttä asiakastukeen, valaisin tulee vaihtaa vain valtuutetun huoltohenkilöstön toimesta.

Jääkaappiosasto

- Tavallisessa toimintaympäristössä jääkaappiosan jäähdytinosan lämpötilan säätö 4°C:een on riittävä.
- Vähentääksesi kosteutta ja jään syntymistä älä laita nesteitä avoimiin astioihin jääkaappiin. Jää tiivistyy haihduksen kylmimpiin osiin, ja vaatii ajan myötä sulatusta tiheämmin.
- Älä koskaan pane lämmintä ruokaa jääkaappiin. Lämpimän ruoan pitää antaa jäähtyä huoneenlämmössä. Riittävä ilmanvaihto on varmistettava jääkaappiosastossa.
- Minkään ei pitäisi koskettaa jääkaapin takaseinää, koska se jäätyy, ja astiat voivat tarttua siihen. Älä avaa jääkaapin ovea tarpeettoman usein.
- Järjestä 1– 2 päivän sisällä käytettäväksi tarkoitettu liha ja puhdistettu kala (muoviin käärittynä tai astioissa) jääkaapin alaosiin (vihanneslaatikon päälle), koska se on kylmin osa, ja takaa parhaat säilytysolosuhteet.
- Voit laittaa hedelmät ja vihannekset vihanneslaatikkoon ilman pakkausta.

Joitakin suosituksia on mainittu jäljempänä koskien elintarvikkeiden asettamista ja säilömistä jäädytysosastoon.

Elintarvike	Pisin säilytysaika	Minne asettaa jääkaappiosastossa
Kasvikset ja hedelmät	1 viikkoa	Juureslokeroon
Liha ja kala	2 - 3 päivää	Kiedottuna muoviseen folioon tai pusseihin tai rasiassa (lasihyllylle)
Tuorejuusto	3 - 4 päivää	Erytyiseen ovihyllyyn
Voi ja margariini	1 viikkoa	Erytyiseen ovihyllyyn
Pullotetut tuotteet maito ja jogurtti	Ennen valmistajan ilmoittamaa parasta ennen päiväystä	Erytyiseen ovihyllyyn
Kananmunat	1 kuukautta	Kananmunatelineeseen
Kypsennetty ruoka		Kaikki hyllyt

HUOMAA: Perunoita, sipuleita ja valkosipuleita ei tule säilyttää jääkaapissa..

Pakastusosasto

- Käytä jääkaappisi pakastinosastoa pakastetun ruoan säilyttämiseen pitkinä ajanjaksoina ja jääpalojen jäädyttämiseen.
- Saadaksesi käyttöön koko pakastimen tilavuuden, käytä ylä- ja keskiosan lasihyllyjä. Käytä alaosassa koria.
- Parhaan mahdollisen suorituskyvyn saavuttamiseksi jääkaapin enimmäisjäähdytyskapasiteettia varten aseta jääkaapin lämpötila-asetus kohtaan 4 °C 24 tunnin ajaksi ennen kuin asetat tuoreita elintarvikkeita pakastimeen.
- Kun olet asettanut tuoreita elintarvikkeita pakastimeen, vaihda lämpötila-asetus kohtaan 2 °C 24 tunnin ajaksi. 24 tunnin kuluttua voit vähentää lämpötila-asetusta tarvittaessa.
- Älä laita pakastettavia ruokia lähelle jo pakastettuja ruokia.
- Pakastettava ruoka (liha, jauheliha, kala ym.) kannattaa jakaa sen kokosiin osiin, kuin missä ne käytetään sulatuksen jälkeen.
- Älä pakasta uudelleen jo kertaalleen pakastettua ja sulatettua ruokaa. Se voi olla vaarallista terveydelle, koska se voi aiheuttaa ruokamyrkytyksen.
- Älä laita kuumia aterioita pakastimeen ennen kun ne on jäähdytetty. Se saattaa aiheuttaa aikaisempien ruokien sulamista ja pilaantumista.
- Kun ostat pakastettua ruokaa, varmista, että ne on pakastettu asianmukaisissa olosuhteissa eikä pakkaus ole rikki.
- Kun säilytät pakastettua ruokaa, pakkauksen säilyvyys pitäisi tarkastaa. Jos selvitystä ei ole saatavilla, ruoka on käytettävä mahdollisimman nopeasti.
- Jos pakasteruokapaketissa on ollut kosteutta, ja se haisee huonolta, ruokaa on saatettu säilyttää sopimattomissa olosuhteissa, ja se on saattanut pilaantua. Älä osta tällöin kyseistä ruokaa!
- Pakasteruoan säilyvyys riippuu ympäröivästä lämpötilasta, pakastimen oven avaamisesta ja sulkemisesta, termostaatin asetuksista, ruoan tyypistä ja ruoan ostoajan ja pakastimeen laitton väliin kuluneesta ajasta. Noudata aina pakkauksen ohjeita äläkä koskaan ylitä niissä esitettyä säilytysaika.
- Älä avaa pakastimen ovea pitkään jatkuvan sähkökatkon aikana. Jääkaappisi säilyttää pakastetun ruoan noin 18 tunnin ajan, kun ympäröivä lämpötila on 25°C, ja noin 13 tuntia, kun ympäröivä lämpötila on 32°C. Säilyvyysaika lyhenee, kun ympäröivä lämpötila nousee. Käytä ruoka mahdollisimman pian pitkän sähkökatkon

aikana. Älä pakasta sulanutta ruokaa uudelleen.

- Huomaa, että jos haluat avata pakastimen oven välittömästi sen sulkemisen jälkeen, se ei avaudu helposti. Tämä on normaalia. Ovi avautuu jälleen helposti, kun pakastimen lämpötila on tasaantunut.

Tärkeää:

- Kun pakasteruoat on sulatettu, ne pitäisi keittää tuoreiden ruokien tapaan. Jos niitä ei keitetä heti sulatuksen jälkeen, niitä EI SAA KOSKAAN jäädyttää uudelleen.
- Jotkut keitetyissä ruoissa olevien mausteiden mauista (anis, basilika, vesikrassi, viinietikka, valikoidut mausteet, inkivääri, valkosipuli, sipuli, sinappi, timjami, meirami, mustapippuri, jne.) muuttuvat, ja niiden makuu tulee voimakkaaksi, kun niitä säilytetään pitkän aikaa. Lisää tämän vuoksi vain pieni määrä maustetta ruokaan, jos aiota pakastaa sen. Voit lisätä haluamasi mausteet ruokaan sulatuksen jälkeen.
- Elintarvikkeiden säilytysaika riippuu käytetystä öljystä. Soveltuvia öljyjä ovat margariini, vasikanrasva, oliiviöljy ja voi. Sopimattomia öljyjä ovat pähkinäöljy ja sianrasva.
- Nestemäinen ruoka pitäisi jäädyttää muovikupeissa ja muu ruoka muovikelmuissa tai -pusseissa.

Joitakin suosituksia on mainittu sivuilla 51, 52 ja 53 koskien elintarvikkeiden asettamista ja säilömistä syväjäädutysosastoon.

Liha ja kala	Valmistelut	Pisin säilytysaika (kuukautta)
Pihvi	Kääritynä folioon	6 - 8
Lampaanliha	Kääritynä folioon	6 - 8
Vasikanpaisti	Kääritynä folioon	6 - 8
Vasikanliha kuutioina	Pieninä paloina	6 - 8
Lampaanliha kuutioina	Paloina	4 - 8
Jauheliha	Pakkauksessaan ilman mausteita	1 - 3
Sisälmykset (paloina)	Paloina	1 - 3
Bolognan makkara/salami	Tulee pakata vaikka olisi kuorellinen	
Kana ja kalkkuna	Kääritynä folioon	4 - 6
Hanhi ja anka	Kääritynä folioon	4 - 6
Hirvi, jänis, villisika	2,5kg annoksina ja fileenä	6 - 8
Makeanveden kalat (lohi, karppi, nieriä, monni)	Kun olet suolistanut ja suomustanut kalan pese ja kuivaa se, jos tarpeen leikkaa irti pää sekä pyrstö.	2
Vähärasvaiset kalat; ahven, piikkikampela, kampela		4
Rasvaiset kalat (tonnikala, makrilli, sinikala, sardelli)		2 - 4
Äyriäiset	Pestynä ja pakattuna pusseihin	4 - 6
Kaviaari	Omassa pakkauksessaan, alumiinisessa tai muovisessa rasiassa	2 - 3
Etanat	Suolavedessä, alumiinisessa tai muovisessa rasiassa	3

Huomaa: Pakastettu liha tulee valmistaa samalla tavoin kuin tuore sulatuksen jälkeen. Jos lihaa ei kypsennetä sulatuksen jälkeen, sitä ei koskaan saa pakastaa uudelleen.

Kasvikset ja hedelmät	Valmistelut	Pisin säilytysaika (kuukautta)
Palkokasvit ja pavut	Pese ja leikkaa pieniksi paloiksi ja keitä vedessä	10 - 13
Pavut	Katko varret, pese ja keitä vedessä	12
Kaali	Pese ja keitä vedessä	6 - 8
Porkkana	Pese, leikkaa siivuiksi ja keitä vedessä	12
Paprika	Leikkaa juuret, halkaise kahteen osaan, poista kosta ja keitä vedessä	8 - 10
Pinaatti	Pese ja keitä vedessä	6 - 9
Kukkakaali	Irrota lehdet, leikkaa ydin paloiksi ja jätä sitruunamehulla maustettuun veteen hetkeksi aikaa.	10 - 12
Munakoiso	Pese ja leikkaa 2cm osiin	10 - 12
Maissi	Puhdista ja pakkaa juurinen tai säilö sokerimaissina	12
Omenat ja päärynät	Kuori ja viipaloi	8 - 10
Aprikoosit ja persikat	Leikkaa kahteen osaan ja poista kivet	4 - 6
Mansikat ja mustikat	Pese ja katko varret	8 - 12
Kypsennetyt hedelmät	Lisää 10 % sokeria astiaan	12
Luumut, kirsikat, happamat marjat	Pese ja katko varret	8 - 12

Maitotuotteet	Valmistelut	Pisin säilytysaika (kuukautta)	Säilytysolosuhteet
Purkki (homogenoitua) maitoa	Omassa pakkauksessaan	2 - 3	Puhdas maito – omassa pakkauksessaan
Juusto- poislukien tuorejuustot	Siivuinä	6 - 8	Alkuperäistä pakkausta voidaan käyttää lyhytkestoiseen säilytykseen. Juusto tulisi kääriä folioon pitkäkestoista säilytystä varten.
Voi, margariini	Omassa pakkauksessaan	6	

	Pisin säilytysaika (kuukautta)	Sulatusaika huoneenlämmössä (tuntia)	Sulatusaika uunissa (minuuttia)
Leivät	4 - 6	2 - 3	4-5 (220-225 °C)
Pikkuleivät	3 - 6	1 - 1,5	5-8 (190-200 °C)
Leivonnaiset	1 - 3	2 - 3	5-10 (200-225 °C)
Piirakat	1 - 1,5	3 - 4	5-8 (190-200 °C)
Filotaikinasta tehdyt leivokset	2 - 3	1 - 1,5	5-8 (190-200 °C)
Pitsa	2 - 3	2 - 4	15-20 (200 °C)

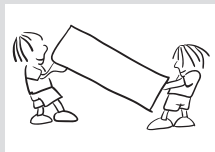

- Voit säilyttää alkuperäisen pakkauksen ja vaahtomuovin uudelleenkuljetusta varten (vaihtoehtoisesti).
- Pakkaa jääkaappi paksuun pakkaukseen, tai kiedo se teipillä tai vahvalla narulla ja noudata pakkauksessa olevia ohjeita uudelleenkuljetusta varten.
- Poista liikkuvat osat (hyllyt, lisävarusteet, juureslokerot jne.) tai kiinnitä ne jääkaappiin teipillä siirtämisen ja kuljetuksen ajaksi.

Kuljeta jääkaappia pystyasennossa.

Oven avauspuolen vaihtaminen

- Oven avauspuolen vaihtaminen ei ole mahdollista jos jääkaapin ovenkahvat on asennettu oven etupintaan.
- Oven avauspuolen vaihtaminen on mahdollista malleissa joissa ei ole ovenkahvoja.
- Jos jääkaappisi oven avauspuolta on mahdollista vaihtaa, ota yhteyttä lähimpään valtuutettuun huoltoliikkeeseen puolen vaihtamiseksi.

Tarkista varoitukset:

Jääkaappi varoittaa jos jääkaapin tai pakastimen lämpötilat ovat väärin tai jos laitteessa ilmenee ongelmia.

VIAN TYYPPI	MERKITYS	SYY	RATKAISU
SR	"Virhe ilmoitus"	Jotkut osa(t) ovat epäkunnossa tai jäähdytys ei toimi oikein.	Soita asiakaspalveluun saadaksesi apua mahdollisimman nopeasti.

Jos jääkaappisi ei käynnisty,

- Ovatko sähköt katkenneet?
- Onko pistoke liitetty pistorasiaan oikein?
- Onko sulake johon pistoke on liitetty tai pääsulake palanut?
- Onko pistorasiassa vikaa? Tarkistaaksesi tämän, liitä jääkaappi pistorasiaan joka varmasti toimii.

Jos jääkaappi ei jäähdytä tarpeeksi,

- Onko lämpötila säädetty oikein?
- Avataanko jääkaapin ovea usein ja pidetäänkö sitä pitkään auki?
- Onko jääkaapin ovi suljettu oikein?
- Onko jääkaappiin laitettu astia tai ruokaa joka ottaa kiinni jääkaapin takaseinään ja estää näin ilman kierron?
- Onko jääkaappi liian täynnä?
- Onko jääkaapin ja taka- sekä sivuseinien väliin jätetty tarpeeksi tyhjää tilaa?
- Onko ympäristön lämpötila käyttöoppaassa mainittujen raja-arvojen sisällä?

Jos jääkaapissa olevat elintarvikkeet ovat viilentyneet liikaa

- Onko lämpötila säädetty oikein?
- Onko pakastinlokeroon laitettu hiljattain useita elintarvikkeita? Jos näin on, jääkaappi voi viilentää jääkaappiosastossa olevia elintarvikkeita liikaa koska se toimii pidempään jäähdyttääkseen nämä elintarvikkeet.

Jos jääkaappi pitää liikaa ääntä,

Pitääkseen yllä asetettua lämpötilaa, kompressori voi käynnistyä ajoittain.

Jääkaapista tänä aikana kuuluvat äänet ovat tavanomaisia ja johtuvat kompressorin toiminnasta. Kun haluttu lämpötila on saavutettu, äänet vaimentuvat automaattisesti. Jos äänet jatkuvat;

- Onko laite vakaa? Onko jalat säädetty oikein?
- Onko jääkaapin takana jotakin?
- Tärisevätkö hyllyt tai hyllyille asetetut astiat? Vaihda hyllyt ja/tai astiat tässä tapauksessa.
- Tärisevätkö jääkaapin päälle asetetut esineet?

Tavanomaisia ääniä:

Halkeileva (jään murtuminen) ääni,

- Automaattisen sulatuksen aikana.
- Kun laitetta jäähdytetään tai lämmitetään (johtuen kylmäaineen laajenemisesta).

Lyhyt halkeilu:Kuuluu, kun termostaatti kytkee kompressorin päälle.

Kompressorin ääni (tavanomainen moottoriääni): Tämä melu tarkoittaa että kompressori toimii normaalisti. Kompressori voi aiheuttaa enemmän lyhytkestoista melua sen käynnistyessä.

Kupliva ja roiskuva ääni:Tämä melu johtuu kylmäaineen virtauksesta järjestelmän putkistossa.

Virtaavan veden ääni: Normaali virtausmelu veden virratessa haihdutussäiliöön sulattamisen aikana. Tämän äänen voi kuulla sulattamisen aikana.

Kiertävän ilman ääni (tuulettimen puhallusääni): No-Frost jääkaappi voi pitää tätä ääntä kierrättäessään ilmaa järjestelmän toimiessa normaalisti.

Jos jääkaappiin kerääntyy kosteutta,

- Onko kaikki elintarvikkeet pakattu oikein? Ovatko kaikki astiat kuivuneet ennen niiden asettamista jääkaappiin?
- Onko jääkaapin ovia avattu usein? Huoneen ilmankosteus pääsee jääkaapin sisään kun ovia avataan. Kosteutta kerääntyy jääkaapin sisään nopeammin, erityisesti jos huoneen ilmankosteus on korkea.

Jos ovet eivät aukea tai mene kunnolla kiinni,

- Ovatko elintarvikkeet oven tiellä?
- Ovatko oven lokerot, hyllyt ja laatikot oikein sijoitettu?
- Ovatko oven tiivisteet rikkoontuneet tai repeytyneet?

- Onko jääkaappi asetettu tasaiselle alustalle?

(Jos seinäkaapin reunat jotka ottavat kiinni jääkaappiin ovat lämpimiä;

Erityisesti kesällä (kuumalla ilmalla), toisiinsa kiinni ottavat pinnat voivat lämmitä kompressorin käymisen aikana, tämä on täysin normaalia.

TÄRKEITÄ HUOMAUTUKSIA:

- Kompressorin suojaus aktivoituu äkillisen sähkökatkoksen tai verkkovirrasta irrottamisen seurauksena, koska laitteen jäähdytysjärjestelmässä oleva kaasu ei ole vielä tasoittunut. Älä huolestu, jääkaappi käynnistyy 5 uudelleen minuutin kuluttua.
- Jos et aio käyttää jääkaappia pitkään aikaan (esim. kesäloman aikana) irrota se verkkovirrasta. Puhdista jääkaappi osiossa 4 kuvatulla tavalla ja jätä ovi auki jotta jääkaappiin ei kerääntyisi ylimääräistä kosteutta ja tuoksua.
- Jos ongelma jatkuu, vaikka olet noudattanut kaikkia edellä annettuja ohjeita, ota yhteys lähimpään valtuutettuun huoltoliikkeeseen.
- Ostamasi laite soveltuu vain kotikäyttöön ja sitä voidaan käyttää vain kotona ja vain edellä mainittuihin käyttötarkoituksiin. Se ei sovellu kaupallisiin tai muihin käyttötarkoituksiin. Jos kuluttaja käyttää laitetta tavalla joka ei noudata näitä ehtoja, korostamme että valmistaja tai jälleenmyyjä ei ole vastuussa mistään huoltotoimenpiteistä tai vikaantumisesta takuuajan sisällä.

ENERGIANSÄÄSTÖVINKKEJÄ

- 1–** Asenna laite viileään, hyvin ilmastoituun huoneeseen kauas suorasta auringonvalosta ja muista lämmönlähteistä (lämpöpattereista, liesistä jne.) Muussa tapauksessa käytä eristelevyä.
- 2–** Anna lämpimien ruokien ja juomien jäähtyä ennen kuin asetat ne jääkaappiin.
- 3–** Sulattaessasi pakasteita, aseta ne jääkaappiosastoon. Pakasteiden matala lämpötila auttaa viilentämään jääkaappiosastoa sulatuksen aikana. Näin säästät energiaa. Jos otat pakasteet suoraan ulos, energiaa kuluu hukkaan.
- 4–** Asettaessasi juomia ja ruoantähteitä jääkaappiin, ne tulee peittää. Muuten laitteen sisällä oleva ilmankosteus kasvaa. Tämä johtaa siihen että laitteen täytyy työskennellä tehokkaammin saavuttaakseen alhaisen lämpötilan. Juomien ja ruoantähteiden peittäminen auttaa myös aromin ja maun säilyttämisessä.
- 5–** Asettaessasi elintarvikkeita ja juomia jääkaappiin, pidä jääkaapin ovea auki niin vähän kuin mahdollista.
- 6–** Pidä muiden osastojen kannet suljettuina (juureslokero, viileäkaappi ...jne).
- 7–** Oven tiivisteiden tulee olla puhdas ja joustava. Vaihda tiivisteet jos ne ovat kuluneita.

Tartalomjegyzék

ELŐZETES UTASÍTÁSOK.....	61
Általános figyelmeztetések	61
Régi és hibás hűtőszekrények.....	64
Biztonsági figyelmeztetések	64
A hűtőszekrény telepítése és használata	65
A hűtőszekrény használata előtt.....	66
Tájékoztató az újgenerációs hűtési technológiáról.....	67
A KÉSZÜLÉK RÉSZEI ÉS REKESZEI	68
KÜLÖNBÖZŐ FUNKCIÓK ÉS LEHETŐSÉGEK.....	70
Kijelző- és vezérlőpanel.....	70
A hűtőszekrény üzemeltetése.....	70
Hűtő hőmérséklet-beállítások	70
A hűtőszekrény üzemeltetése.....	71
Szuper hűtés üzemmód	71
Gazdaságos üzemmód.....	71
Nyitott ajtó riasztási funkció	71
Figyelmeztetések a hőmérséklet-beállításokkal kapcsolatban	71
Hőmérséklet kijelző.....	72
Tartozékok	74
Fagyasztó rekesz.....	74
Frissentartó polcok	75
Páratartalom szabályozó	75
Állítható Ajtó Polc	76
Állítható Üveg Polc	76
Natural Ion Tech / Ionizáló	77
Maxi-friss tartósító	77
TISZTÍTÁS ÉS KARBANTARTÁS.....	78
Leolvasztás.....	79
AZ ÉTEL ELHELYEZÉSE	80
Hűtőtér.....	80
Fagyasztótér.....	80

SZÁLLÍTÁS ÉS ELHELYEZÉS	86
Az ajtó átszerelése	86
MIELŐTT HÍVNÁ A SZERVIZT	87
ENERGIATAKARÉKOSSÁGI TIPPEK	90

Általános figyelmeztetések

FIGYELMEZTETÉS: Mindig hagyja szabadon a készülék borításán vagy a beépített szerkezetben található szellőzőnyílásokat.

FIGYELMEZTETÉS: A gyártó által javasolt eszközökön kívül más mechanikus eszközöket ne használjon a fagyasztási folyamat felgyorsítására.

FIGYELMEZTETÉS: A gyártó által javasolt típusú készülékeken kívül más elektromos készüléket ne használjon a hűtőszekrény ételtároló rekeszeiben.

FIGYELMEZTETÉS: Ügyeljen arra, hogy a készülék hűtőköre ne sérüljön.

FIGYELMEZTETÉS: A készülék elhelyezésekor gondoskodjon róla, hogy a tápkábel ne akadjon be és ne sérüljön meg.

FIGYELMEZTETÉS: Ne helyezzen több csatlakozós hosszabbítót vagy hordozható áramforrást a készülék mögé.

FIGYELMEZTETÉS: A készülék instabilitásából eredő veszélyek elkerülése érdekében rögzítse azt az utasításoknak megfelelően.



FIGYELMEZTETÉS: Tűzveszélyes / Gyúlékony anyagok (Szimbólum ISO 7010 W021)

Ha a készülék R600a hűtőközeget használ - erről a típustáblán tájékozódhat -, legyen óvatos a szállítás és a beszerelés során, hogy elkerülje a készülék hűtőelemeinek sérülését. Annak ellenére, hogy az R600a környezetbarát és természetes gáz. Mivel robbanásveszélyes, ha a hűtőelemek sérülése miatt szivárgást tapasztalna, távolítsa el a hűtőszekrényt nyílt

láng illetve hőforrások közeléből és szellőztesse néhány percig a helyiséget, ahol a készülék található.

- Ügyeljen arra, hogy a hűtőszekrény szállítása és elhelyezése során ne sérüljön meg a hűtőgáz kör.
- Ne tároljon a készülékben robbanásveszélyes anyagokat, például gyúlékony hajtógázzal működő aeroszoloikat.
- Akészülék csak háztartási és hasonló környezetekben használható, például;
 - üzletek, irodák és munkahelyek dolgozóinak kialakított konyhák
 - tanyaházak, valamint hotelek, motelek és egyéb lakókörnyezetek vendégei
 - panzió típusú környezetek;
 - élelmezési és hasonló nem kereskedelmi környezetek
- Ha a konnektor nem megfelelő a hűtőszekrény dugójához, azt a veszélyek elkerülése érdekében a gyártóval, szerviztechnikussal vagy hasonlóan képzett személlyel kell kicseréltetni.
- A készüléket nem használhatják olyan személyek (beleértve a gyerekeket is), akik korlátozott fizikai, érzékelő, illetve szellemi képességekkel rendelkeznek, illetve hiányában vannak a megfelelő tapasztalatoknak és ismereteknek. Az ilyen személyek számára a készülék használata kapcsán biztosítani kell valamely, a biztonságukért felelős személy felügyeletét, illetve útmutatását. A gyerekeket mindig felügyelni kell és biztosítani kell, hogy ne játsszanak a készülékkel.
- A hűtőszekrény tápkábele speciális földelt dugóval van ellátva. A dugót 16 amperes földelt konnektorról

kell használni. Ha nem rendelkezik ilyen konnektorral, hívjon szakembert és szereltesse be egyet.

- A 8 évnél idősebb gyerekek és azok a személyek, akik korlátozott fizikai, érzékelő és illetve szellemi képességekkel rendelkeznek, illetve hiányában vannak a megfelelő tapasztalatoknak és ismereteknek, csak felügyelet mellett vagy a készülék használatára és az azzal járó veszélyekre vonatkozó utasítások ismeretében használhatják a készüléket. A gyerekek nem játszhatnak a készülékkel. A gyermekek felügyelet nélkül nem végezhetnek tisztítást és karbantartást.
- Ha a tápkábel megsérült, azt a veszélyek elkerülése érdekében a gyártóval, szerviztechnikussal vagy hasonlóan képzett személlyel kell kicseréltetni.
- A készülék 2000 métert meghaladó magasságon nem használható.

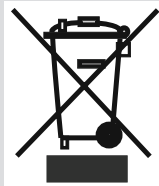

Régi és hibás hűtőszekrények

- Ha a hűtőszekrény retesszel van ellátva, a leselejtezés előtt törje le vagy távolítsa el azt, mivel a gyerekek beszorulhatnak a készülék belsejébe, ami balesethez vezethet.
- A régi hűtőszekrények és fagyasztók CFC tartalmú szigetelőanyagot és hűtőközeget tartalmaznak. Ezért ügyeljen arra, hogy a régi hűtőszekrény leselejtezésekor ne károsítsa a környezetet.
- Az elektromos és elektronikus berendezések hulladékainak újrahasznosításától és leselejtezéséről érdeklődjön a helyi önkormányzatnál.

Megjegyzések:

- A készülék telepítése és használata előtt figyelmesen olvassa el a használati útmutatót. A helytelen használatból eredő károkért nem vállalunk felelősséget.
- Tartson be a készüléken és a használati útmutatóban található minden utasítást, és őrizze meg az útmutatót a későbbiekre.
- A készülék otthoni használatra készült, és azt csak a házban, a meghatározott célokra szabad felhasználni. Kereskedelmi felhasználásra nem alkalmas. Az ilyen felhasználás érvényteleníti a garanciát és a vállalatunk nem vállal felelősséget a felmerülő károkért.
- A készüléket beltéri használatra terveztük és csak élelmiszerek hűtésére/tárolására használható, Nem alkalmas kereskedelmi felhasználásra és/vagy élelmiszereken kívül egyéb anyagok tárolására. A vállalatunk a fenti megkötések figyelmen kívül hagyásából eredő károkért nem vállal felelősséget.

Biztonsági figyelmeztetések

- Ne használjon elosztót és hosszabbító kábelt.
- A sérült, elhasználódott vagy régi dugókat ne használja.
- Ügyeljen arra, hogy ne húzza, ne hajtsa meg és ne károsítsa a tápkábelt.
- Ne csavarja meg, illetve ne hajlítsa meg a kábelt, továbbá tartsa távol a forró felületektől.



- A beszerelés után győződjön meg arról, hogy a tápkábel nem szorult-e a készülék alá.

- A készüléket csak felnőttek használhatják. Ne engedje, hogy a gyerekek a hűtőszekrénnyel játsszanak vagy az ajtón lógnanak.
- Az áramütések elkerülése érdekében nedves kézzel soha ne dugja be vagy húzza ki a dugót.
- Soha ne tegyen üvegeket vagy fémdobozos üdítőket a fagyasztórekeszbe. Az üvegek és a dobozok felrobbanhatnak.
- Saját biztonsága érdekében soha ne tegyen robbanékony vagy gyúlékony anyagot a hűtőszekrénybe. A magas alkoholtartalmú italokat szorosan lezárva, függőlegesen tegye a hűtőrekeszbe.
- Amikor jeget vesz ki a fagyasztórekeszből, soha ne érjen hozzá a jéghez, mivel fagyási sérüléseket és/vagy vágásokat okozhat.
- Nedves kézzel soha ne fogja meg a fagyasztott termékeket! Ne fogyasszon közvetlenül a fagyasztórekeszből kivett fagyalaltot vagy jégkockát.
- Felengedés után ne fagyassza vissza a fagyasztott árukat. Egészségügyi problémákat, például ételmérgezést okozhat.
- Ne tegyen szövetanyagot a hűtőszekrény tetejére. Ez befolyásolhatja a hűtőszekrény teljesítményét.
- Ne működtessen semmilyen elektromos készüléket a hűtőszekrény vagy a fagyasztó belsejében.
- A tartozékok sérülésének elkerülése érdekében szállításhoz rögzítse azokat a hűtőszekrény belsejében.

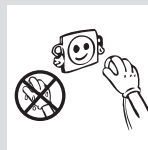
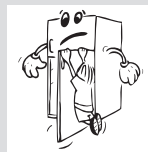

A hűtőszekrény telepítése és használata

A hűtőszekrény első használata előtt tanulmányozza át az alábbi pontokat:

- A hűtőszekrény üzemi feszültsége 220-240 V 50 Hz-es frekvencián.
- Ne használjon konnektoradaptert.
- A dugónak a beszerelés után elérhetőnek kell lennie.
- Az első bekapcsoláskor bizonyos szag fordulhat elő. Ez azonban megszűnik amint a készülék lehűl.
- A készülék csatlakoztatása előtt győződjön meg róla, hogy a gép adattábláján szereplő feszültség és az Ön otthonában rendelkezésre álló elektromos feszültség megegyezik egymással.
- Hatékony földeléssel illessze a csatlakozót a dugaszolóaljzatba. Amennyiben a dugaszolóaljzat nem földelt vagy a csatlakozó dugó nem illeszthető a csatlakozóaljba, javasoljuk, hogy hívjon szerelőt.
- A készüléket megfelelően beszerelt, biztosítékkal rendelkező csatlakozóaljzatba kell csatlakoztatni. Az üzemeltetési pontnál az áramellátásnak (váltakozó áram) és a feszültségnek meg kell

egyeznie a készülék adattábláján találhatóval (az adattábla a készülék belsejében, baloldalt található).

- A földelés nélküli használatból eredő károkért nem vállalunk felelősséget.
- A hűtőszekrény közvetlen napfénytől védett helyen helyezze el.
- Soha ne használja a hűtőszekrényt a szabadban és ne hagyja az esőn.
- A készülék legalább 50 cm távolságra legyen a tűzhelyektől, gázsütőktől és radiátoroktól, és legalább 5 cm távolságra az elektromos sütőktől.
- Ha a hűtőszekrényt fagyasztó mellé helyezi el, hagyjon legalább 2 cm helyet a készülékek között, hogy megelőzze a külső felületek bepárásodását.
- Ne rakjon súlyos tárgyakat a készülékre.
- Használat előtt tisztítsa meg alaposan a készüléket, különösen a belsejét (lásd: Tisztítás és karbantartás).
- A konyhaszekrénybe való beszerelés eljárását a Szerelési kézikönyv adja meg. A termék kizárólag megfelelő konyhaszekrényekben való használatra való.
- Az állítható első lábakat úgy kell beállítani, hogy a készülék vízszintben és stabilan álljon. A lábak beállításához forgassa el azokat az óramutató járásával egyező irányba (vagy az ellenkező irányba). Ezt még azelőtt kell elvégezni, hogy ételt tenne a hűtőszekrénybe.
- A hűtőszekrény használata előtt törölje át az összes alkatrész hátulját meleg víz és egy teáskanál szóda bikarbóna keverékével, öblítse le tiszta vízzel, majd hagyja megszáradni. Tisztítás után tegyen vissza minden alkatrészt.
- Szerelje fel a műanyag távtartót (a hátul fekete lapáttal ellátott alkatrész) az ábrán látható módon, 90°-kal elfordítva, hogy a kondenzátor ne érjen hozzá a falhoz.
- A hűtőszekrényt fal mellé kell helyezni, úgy, hogy a faltól való távolság ne haladja meg a 75 mm-t.

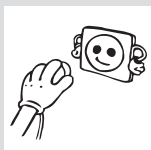
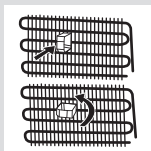

A hűtőszekrény használata előtt

- A hatékony működés érdekében a szállítást követően hagyja a hűtőszekrényt 3 óráig felállított helyzetben, és csak ezután dugja be. Ellenkező esetben megsérülhet a kompresszor.
- Az első használat során a hűtőszekrényben szagok keletkezhetnek. Amint a hűtőszekrény elkezd lehűlni, a szag enyhülni fog.

Tájékoztató az újgenerációs hűtési technológiáról

Az újgenerációs hűtési technikával rendelkező hűtőszekrény-fagyasztók eltérő működési rendszerrel rendelkeznek, mint a statikus hűtőszekrények. A hagyományos hűtőszekrény-fagyasztókban a fagyasztóba beáramló levegőben lévő pára és az élelmiszerekből kipárolgó nedvesség megfagy a fagyasztóban. Azért, hogy az így keletkezett jeget elolvasszuk, azaz leolvasszuk a hűtőt, a készüléket ki kell húzni a hálózatról. A leolvasztás közben az élelmiszerek hűtését más módon kell biztosítani, a felhasználónak ki kell ürítenie a készüléket és el kell távolítania a felgyűlt jeget.

Az új generációs hűtési technológiával rendelkező fagyasztórekeszekben az eljárás teljesen más. A ventilátor segítségével hideg és száraz levegő áramlik át a fagyasztótéren. A hideg levegő fagyasztórekeszen keresztül történő akadálytalan áramoltatásának köszönhetően az ételek egyenletesen és megfelelően fagnak meg. Így nem keletkezik jég lerakódás.

A hűtőtér működése közel azonos a fagyasztótérével. A hűtőtér felső részében található ventilátor által befújt levegő lehűl, miközben áthalad a levegőcsatorna nyílásán. Ezzel egy időben a légcsatorna nyílásain levegőt fúj ki a készülék, ezzel a hűtési folyamat sikeresen befejeződött a hűtőtérben. A légcsatornán található lyukakat a levegő hűtőtérben történő egyenletes eloszlására tervezték.

Mivel a fagyasztótér és a hűtőtér között nem áramlik levegő, a szagok nem tudnak keveredni.

Ennek eredményeként az új generációs hűtési technológiával rendelkező hűtőszekrénye egyszerűen használható, nagy befogadóképességű és esztétikus megjelenésű.

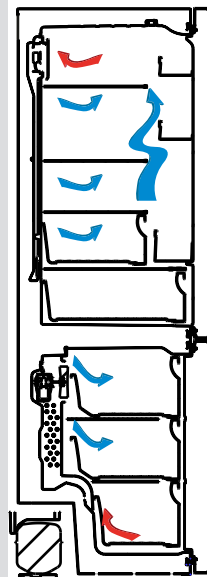

A KÉSZÜLÉK RÉSZEI ÉS REKESZEI

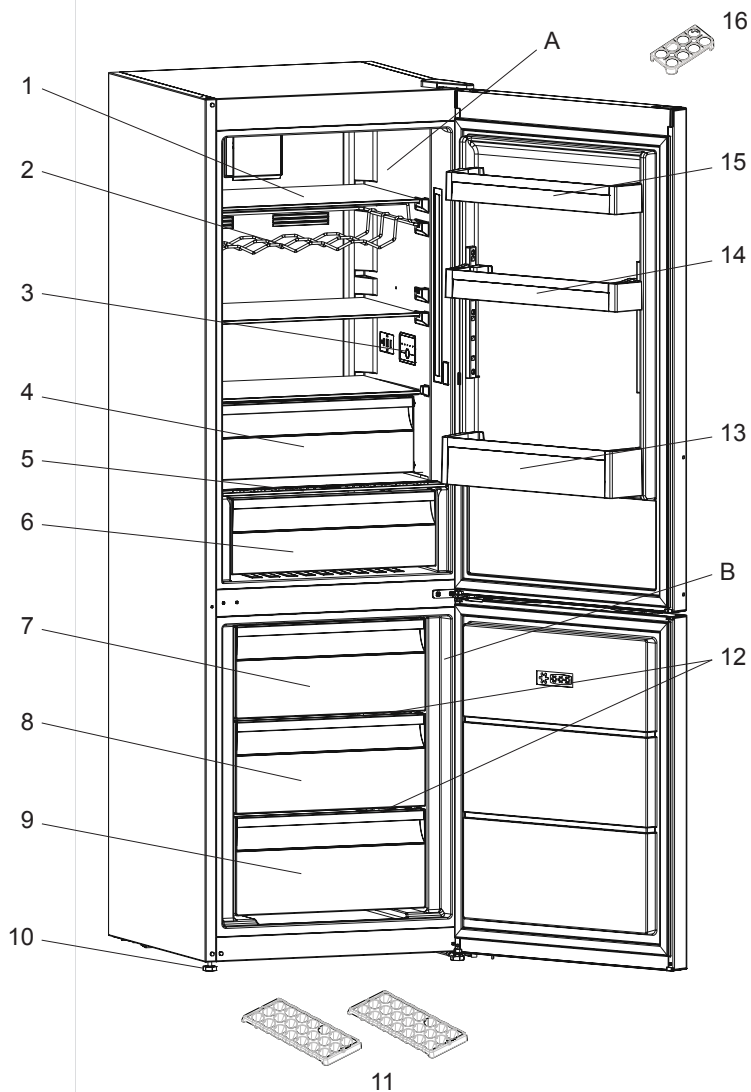

A fentiek csupán a készülék egyes részeinek tájékoztató bemutatására szolgálnak. Az adott modell függvényében a részegységek eltérőek lehetnek.

A) Hűtőrekesz

B) Fagyasztórekesz

- 1) Hűtő üvegpolc
- 2) Bortartó *
- 3) Belső kijelző / Beltéri vezérlés
- 4) Frissentartó rekesz *
- 5) Zöldségtároló fedele
- 6) Zöldségtároló rekesz
- 7) Fagyasztó felső kosár
- 8) Fagyasztó középső kosár
- 9) Fagyasztó alsó kosár
- 10) Állítható lábak
- 11) Jégkockatartó
- 12) Fagyasztó üvegpolcok
- 13) Palacktartó
- 14) Állítható ajtó polcok / Ajtó felső polcok
- 15) Ajtó felső polcok
- 16) Tojástartó

* Néhány modellben

A fentiek csupán a készülék egyes részeinek tájékoztató bemutatására szolgálnak. Az adott modell függvényében a részegységek eltérőek lehetnek.

Kijelző- és vezérlőpanel

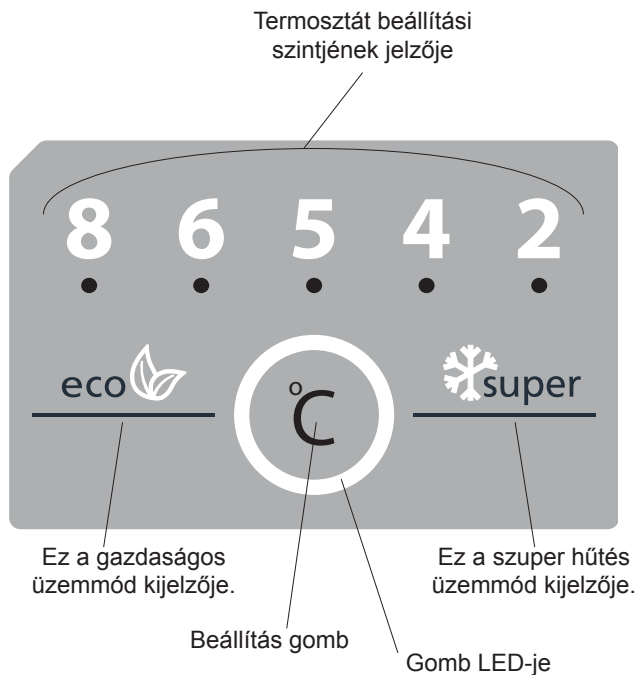

A hűtőszekrény üzemeltetése

Hűtő hőmérséklet-beállítások

- A hűtő kezdeti hőmérséklet-értéke 6 fok.
- Nyomja meg egyszer a beállítás gombot, a beállított érték villogni kezd.
- A gombot nyomva tartva alacsonyabb hőmérsékletek választhatók. (8, 6, 5, 4, 2, szuper és öko)
- Ha semmilyen gombot nem nyom meg 1 másodpercig, a kiválasztott érték beállításra kerül és három alkalommal villog. A jelzőcsengő rövid hangjelzést ad.
- A szuper hűtés üzemmód vagy a gazdaságos üzemmód aktiválása előtt kiválasztott hőmérsékletérték ugyanaz marad, amikor az üzemmód.

A hűtőszekrény üzemeltetése

Szuper hűtés üzemmód

Hogyan használható?

Nyomja meg a hűtő beállítás gombot, amíg a szuper hűtés szimbólum fel nem villan. A jelzőcsengő rövid hangjelzést ad. Megtörténik az üzemmód beállítása.

Ebben az üzemmódban:

- A gazdaságos üzemmód nem kiválaszthatók.
- A szuper hűtés üzemmód ugyanazzal a kiválasztási művelettel szüntethető meg.

Gazdaságos üzemmód

Hogyan használható?

Nyomja meg a hűtő beállítás gombot, amíg a gazdaságos szimbólum fel nem villan. Ha egyetlen gombot sem nyom meg 1 másodpercig: Ha az üzemmód beállítása megtörtént, a jelzőcsengő rövid hangjelzést ad.

Ebben az üzemmódban:

- A Szuper Hűtés üzemmód kiválaszthatók.
- A kikapcsolásához csupán meg kell nyomnia a hűtés beállítás gombot.

Nyitott ajtó riasztási funkció

Ha akár a hűtőszekrény, akár a fagyasztó ajtaját 2 percnél hosszabb ideig nyitva hagyják, a berendezés hangjelzést ad.

Figyelmeztetések a hőmérséklet-beállításokkal kapcsolatban

- A hatékonyság érdekében nem célszerű hűtőszekrényét 10 °C alatti hőmérsékletű környezetben működtetnie.
- A hőmérséklet-beállításokat az ajtónyitások gyakoriságának és a hűtőszekrényben tartott élelmiszer mennyiségének megfelelően kell elvégezni.
- Egy beállítás végigvitele előtt ne váltson át egy másik beállításra.
- A hűtőszekrényt a teljes lehűlés érdekében a környezeti hőmérsékletől függően működtesse legfeljebb 24 óráig megszakítás nélkül azt követően, hogy bedugta. Ne nyissa ki gyakran a hűtőszekrény ajtóit, és ebben az időszakban ne helyezzen bele túl sok élelmiszert.
- A hűtőszekrényben 5 perces késleltetési funkció lép működésbe, hogy a kompresszort megóvja a károsodástól, ha a dugót kihúzza, majd újra bedugja, vagy ha áramszünet áll be. 5 perc elteltével a hűtőszekrény normálisan kezd működni.
- A hűtőszekrényt az információs címkén feltüntetett klímaosztály és a szabványokban meghatározott külső hőmérsékleti értékeken való

KÜLÖNBÖZŐ FUNKCIÓK ÉS LEHETŐSÉGEK

használatra tervezték. A megfelelő hűtési hatékonyság érdekében ne használja hűtőszekrényt ezeken a hőmérsékleti határértékeken kívül.

- Ezt a berendezést 10 °C - 43 °C közötti szobahőmérsékleten való alkalmazásra tervezték.

Klímaosztály	Környezeti Hőmérséklet °C
T	16 és 43°C között
ST	16 és 38°C között
N	16 és 32°C között
SN	10 és 32°C között

Fontos beszerelési utasítások

A készüléket úgy tervezték, hogy nehéz éghajlati viszonyok között működjön (akár 43 °C vagy 110 °F) és 'Freezer Shield' technológiával látták el, amely biztosítja, hogy a fagyasztott élelmiszer a fagyasztóban ne olvadjon fel még akkor sem, ha a környezeti hőmérséklet mindössze -15 °C. Így ezután fűtetlen helyiségbe is szerelheti a készüléket anélkül, hogy aggódnia kellene attól, hogy a fagyasztott élelmiszer megromlik a fagyasztóban. Amikor a környezeti hőmérséklet visszatér a normál értékre, folytathatja a készülék szokásos módon történő használatát.

Hőmérséklet kijelző



A hűtőszekrény jobb beállíthatósága érdekében egy hőmérséklet érzékelőt helyeztek el a készülék leghidegebb területén.



Az ételek jobb eltárolása érdekében, különösen a leghidegebb területen, győződjön meg róla, hogy "OK" jelzés látható a hőmérséklet kijelzőn. Ha az «OK» jelzés nem látható, az azt jelenti, hogy a hőmérsékletet nem megfelelően állították be.

Mivel az "OK" jelzés feketében jelenik meg, ezért nehéz lehet látni, ha a hőmérséklet jelző rosszul megvilágított. A jelzés jó láthatósága érdekében gondoskodjon megfelelő világitásról.

Minden egyes alkalommal, amikor a hőmérséklet beállítást megváltoztatja, várjon a hőmérséklet stabilizálódására a készülék belsejében, mielőtt (ha szükséges) az új hőmérséklet beállítást adna meg. Kérjük, a hőmérséklet érzékelő alapján csak fokozatosan változtassa meg a beállításokat. Várjon legalább 12 órát, mielőtt újra ellenőrizné az érzékelőt és esetleg megváltoztatná a beállítást.

MEGJEGYZÉS: Az ajtó többszöri, egymást követő kinyitása (vagy hosszabb nyitva tartása) után, vagy friss étel behelyezését követően természetes, hogy az "OK" jelzés nem jelenik meg a hőmérséklet beállítás kijelzőn. Ha a hűtőtérben (a készülék alsó falán) rendkívüli jegesedést tapasztal valószínűleg a túlzott párolgás miatt (telített készülék, magas külső hőmérséklet, gyakori ajtó nyitások), állítsa a hőmérséklet beállítást alacsonyabb értékre, amíg a kompresszor ki nem kapcsol.

Ételtárolás a hűtőtér leghidegebb részén



Ételeit tovább eltárolhatja, ha a nekik megfelelő hűtöttségű területen helyezi el őket. A leghidegebb terület a zöldségtartó felett található.

Az itt látható szimbólum jelöli hűtőszekrénye leghidegebb részét.

Ahhoz, hogy biztosan alacsony hőmérséklet legyen a hűtőtér ezen részében, győződjön meg róla, hogy a polc a szimbólummal azonos szinten van, az ábrán látható módon.

A leghidegebb rész felső határát a matricaalsó fele jelöli (a nyíl feje). A leghidegebb rész felső polcának a nyíl fejével megegyező magasságban kell lennie. A leghidegebb rész e szint alatt található.

Mivel a polcok kivehetők, mindig győződjön meg róla, hogy a polcok a matrica által jelölt zónahatárok szintjén vannak, az egyes részek megfelelő hőmérséklete érdekében.

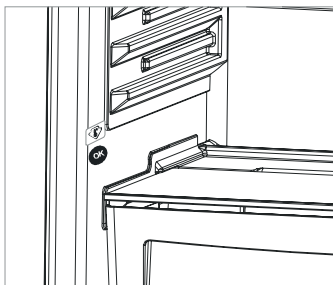

Tartozékok

Fagyasztó rekesz

- A fagyasztótér ládáiban könnyen hozzáférhető módon tárolhatja az élelmiszereket.
- A fagyasztó láda kivétele:
- Húzza ki a ládát, ameddig lehetséges
- Húzza a láda elejét fel, majd kifelé.

! A kihúzható láda visszahelyezéséhez végezze el ugyanezt a műveletet visszafelé.

Megjegyzés: Mindig a fogantyújánál tartva vegye ki, vagy rakja vissza a rekeszt.

Fagyasztó kosár

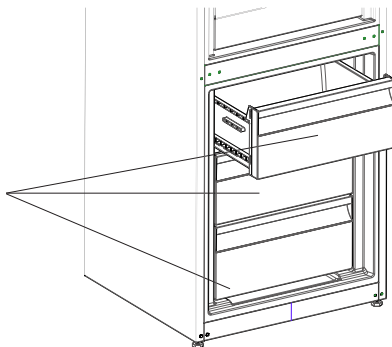

Frissentartó polcok (egyes modelleken)

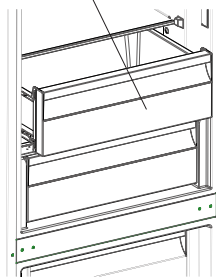

Az élelmiszerek fagyasztótér vagy a hagyományos hűtőtér helyett a frissentartó rekeszben történő tárolásával az étel tovább megőrzi frissességét, ízét, valamint friss megjelenését. Ha a frissentartó tálca beszennyeződik, vegye ki és mossa le vízzel.

(A víz 0 °C-on fagy meg, de a sót vagy cukrot tartalmazó élelmiszerek alacsonyabb hőmérsékleten fagynak meg.)

A frissentartó rekeszt a legtöbben nyers hal, rizs, stb. tárolására használják.

Ne tegyen a rekeszbe lefagyasztani kívánt ételeket, vagy a jégkockatartót jégkocka készítéshez.

A frissentartó rekesz eltávolítása

- A síneken csúsztatva húzza ki maga felé a frissentartó rekeszt.
- Húzza a frissentartó rekeszt fel, hogy kivegye a sínből.

Páratartalom szabályozó (egyes modelleken)

A zárt páratartalom szabályozó a friss gyümölcsök és zöldségek hosszabb eltarthatóságát teszi lehetővé.

Ha a zöldségtároló teljesen tele van, a zöldségtároló előtt lévő frissesség szabályozót ki kell nyitni. Ezáltal a zöldségtároló levegője és páratartalma szabályozott lesz, az ételek eltarthatósága megnövekszik.

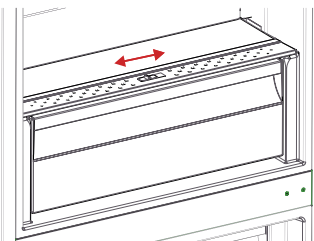

Ha páralecsapódást lát az üvegpolcon, a páratartalom szabályozót állítsa nyitott állásba.

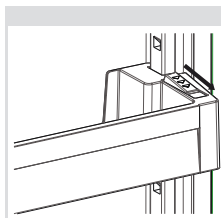

1. ábra

Állítható Ajtó Polc (egyes modelleken)

Hat különböző magasság-beállítás érhető el, hogy elérhetővé váljon szükséges hely az állítható ajtó polchoz.

A beállítható ajtó polc helyzetének megváltoztatásához;

Tartsa meg a polc alját, majd húzza meg a gombokat az ajtó polc oldalán a nyíl irányába. (1. ábra)

Helyezze az ajtópolcot a fel-le mozgatáshoz szükséges helyzetbe.

Ha az ajtópolc a kívánt helyzetben van, engedje fel az ajtópolc oldalán található gombokat (2. ábra). Az ajtópolc felengedése előtt a rögzítés ellenőrzéséhez mozgassa felfelé és lefelé az ajtópolcot.

Megjegyzés: Mielőtt mozgatná a teherrel megrakott polcot, támassza meg a polc alját. Ha nem tartja meg, akkor az ajtópolc a ráhelyezett tömeg miatt kieshet a sínekből. Ez pedig az ajtópolc vagy a sínek sérüléséhez vezethet.

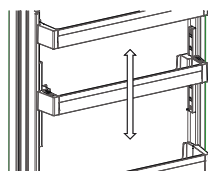

2. ábra

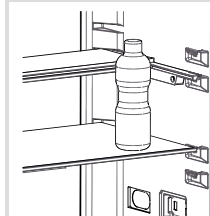

1. ábra

Állítható Üveg Polc (egyes modelleken)

Az állítható üveg polc szerkezet nagyobb rakodási helyet biztosít.

Az üveg polc befedéséhez, nyomja meg.

Rakodjon ételt szükségszerűen a polcra a megnövekedett helynek megfelelően.

A polc eredeti helyzetének visszaállításához, húzza közelebb.

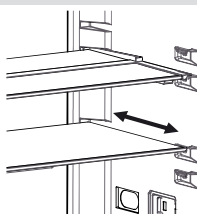

2. ábra

Natural Ion Tech / Ionizáló (egyes modelleken)

A Natural Ion Tech negatív ionokat terjeszt, amelyek semlegesítik a levegőben lévő kellemetlen szagokat és a port.

A hűtőszekrény levegőjében lévő részecskék eltávolításával a Natural Ion Tech javítja a levegő minőségét és eltünteti a szagokat.

- Ez a funkció opcionális. Az ön berendezéséből hiányozhat.
- Az ionizáló elhelyezkedése termékről termékre változhat.

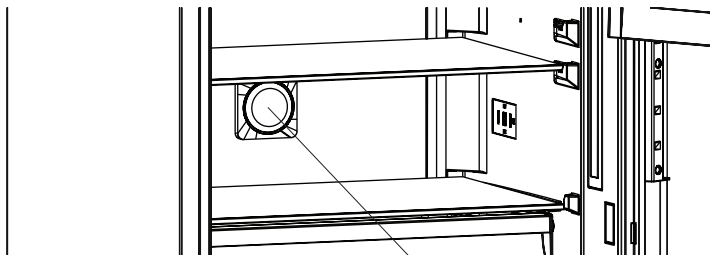

Ionizáló

Maxi-friss tartósító (egyes modelleken)

A Maxi-friss tartósító technológia segít eltávolítani az etilén gázt (a friss élelmiszerekből kiáramló természetes anyag) és a zöldségtartóból a kellemetlen szagokat. Így az ételiszter hosszabb ideig friss marad.

- A Maxi-friss tartósítót évente egyszer tisztítani kell. A szűrőt 2 óráig 65°C-os sütőbe kell helyezni.
- A szűrő tisztításához kérjük távolítsa el a szűrő doboz hátsó burkolatát úgy, hogy meghúzza a nyílknak megfelelő irányba.
- A szűrőt nem szabad vízzel vagy bármilyen mosószerrel mosni.

A Maxi-friss tartósítót

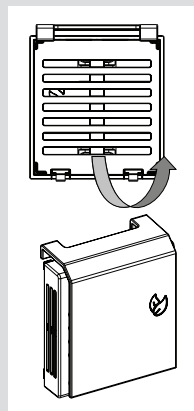
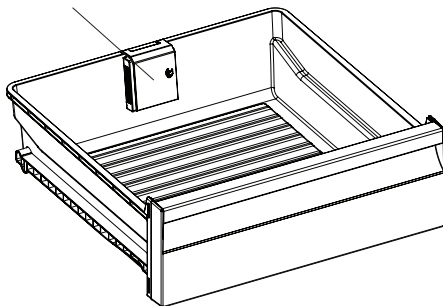

A tartozékokról szóló szakasz vizuális és szöveges leírásai a készülék modelljétől függően eltérőek lehetnek.

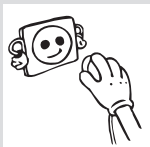

- Ne felejtse el kihúzni a hűtőszekrényt, mielőtt tisztítani kezdené.



- Ne tisztítsa a hűtőszekrényt víz ráöntésével.

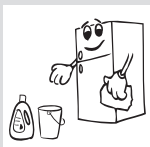

- A belső és külső oldalait áttörölheti puha ruhával vagy szivaccsal, meleg, szappanos víz segítségével.



- Egyenként távolítsa el a részeit, és tisztítsa meg szappanos vízzel. Ne mossa el őket mosogatógépben.

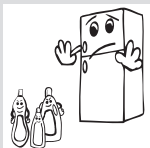

- Soha ne használjon gyúlékony, robbanásveszélyes vagy maró anyagot, például higítót, gázt vagy savat a tisztításhoz.

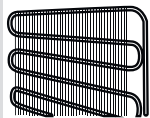

- Az energiatakarékosság és a hatékonyabb működés érdekében évente legalább egyszer kefével porolja le a kondenzátort.

Gondoskodjon arról, hogy a hűtőszekrény ki legyen húzva a tisztítás idején.

Leolvasztás

- A hűtőszekrény teljesen automatikusan hajtja végre a leolvasztást. A leolvasztás eredményeként keletkező víz végigfolyik a vízgyűjtő csövön, belefolyik a hűtőszekrény mögött lévő párologtatóedénybe, és innen elpárolog.
- **Mielőtt belekezdene a párologtatóedény tisztításába, ne felejtse el kihúzni a hűtőszekrény dugóját.**
- Távolítsa el a helyéről a párologtatóedényt, a jelzett módon kicsavarozva annak csavarjait. Tisztítsa meg a megadott időközönként szappanos vízzel. Ezzel megakadályozza, hogy szag keletkezzen.

A LED lámpák cseréje

Ha a hűtőszekrény LED lámpákkal van felszerelve, lépjen kapcsolatba az ügyfélszolgálattal, mivel ezeket csak képzett személy cserélheti ki.



AZ ÉTEL ELHELYEZÉSE

Hűtőtér

- Átlagos működési körülmények esetén a hűtőszekrény hűtőterének hőmérsékletét elegendő 4°C-ra állítani.
- A magas páratartalom és az ebből keletkező jegesedés elkerülése érdekében soha se helyezzen folyadékot fedetlen tárolóedényben a hűtőszekrénybe. A zúzmara leginkább a párologtató leghidegebb részein koncentrálódik, és idővel egyre többször kell a készüléket leolvasztani.
- Soha ne helyezzen meleg ételt a hűtőszekrénybe. A meleg ételt hagyja szobahőmérsékleten lehűlni, majd ezt követően úgy helyezze el a hűtőtérben, hogy a megfelelő légáramlás biztosított legyen a környezetében.
- Semmi ne érintkezzen a készülék hátsó falával, mivel ez jegesedést okozhat. A csomagolóanyagok a hátsó falhoz ragadhatnak. Ne nyissa ki túl gyakran a hűtőszekrény ajtaját.
- A húst és a megtisztított halat (műanyag fóliába csomagoltan), amit 1-2 napon belül felhasznál, helyezze a hűtőtér alsó részébe (a frissentartó fölé), mivel ez a leghidegebb rész, és a legjobb tárolási feltételeket biztosítja.
- A gyümölcsöket és zöldségeket csomagolás nélkül helyezheti el a frissentartó rekeszben.

Élelmiszer	Eltarthatóság	Hová helyezze a hűtőrekeszben
Zöldségek és gyümölcsök	1 hét	A frissentartó rekeszben (anélkül, hogy bármibe be lennének csomagolva)
Hús és hal	2-3 nap	Műanyag fóliával fedve és zacskóval fedve, vagy hústartó dobozban (az üvegpolcon)
Friss sajt	3-4 nap	Az ajtón lévő speciális polcban
Vaj és margarin	1 hét	Az ajtón lévő speciális polcban
Palackozott termék, tej és joghurt	A gyártó által ajánlott lejárati időig	Az ajtón lévő speciális polcban
Tojások	1 hónap	A tojástartó polcban
Főtt étel		Bármelyik polcon

Fagyasztótér

- Fagyasztott ételek hosszabb ideig történő tárolásához, és jégkocka készítéshez használja a hűtőszekrény mélyhűtő rekeszét.
- A fagyasztótér maximális kapacitása érdekében csak üvegpolcokat használjon a felső és középső részben. Az alsó részben használja az alsó rekeszeket.
- A berendezés optimális teljesítménye érdekében a maximális fagyasztó kapacitás eléréséhez állítsa a hűtőszekrényt a "4"-es pozícióra 24 órával azelőtt, hogy behelyezné a friss élelmiszert a fagyasztóba.

- Miután friss élelmiszert helyezett a fagyaszttóba általában elegendő 24 óráig beállítani az "5"-ös fokozatot. 24 óra után csökkentheti a beállítást, ha szükséges.
- Ne helyezzen a frissen lefagyasztani kívánt ételt a már fagyott étel közelébe.
- A lefagyasztani kívánt ételeket (hús, darált hús, hal) egy alkalommal elfogyasztható adagokra osztva fagyassza le.
- Az egyszer már kiengedett ételt ne fagyassza le újból. Az újból lefagyasztott étel veszélyes lehet egészségére, ételmérgezést okozhat.
- Ne helyezzen meleg ételt a fagyasztótérbe, várja meg, amíg kihűl. A korábban lefagyasztott étel a mélyhűtőben kiolvadhat és tönkre mehet.
- Ha fagyasztott ételt vásárol, győződjön meg róla, hogy megfelelő módon le van fagyasztva, illetve a csomagolása sértetlen.
- A fagyasztott ételek tárolási feltételeinek szerepelnie kell az étel csomagolásán. Ha semmilyen magyarázat nincs rajta, az ételt a lehető legrövidebb időn belül el kell fogyasztani.
- Ha a fagyasztott étel csomagolása nedvesnek tűnik, és kellemetlen szaga is van, az ételt valószínűleg nem tárolták megfelelően, és megromlott. Ne vásároljon meg ilyen ételt!
- A fagyasztott élelmiszerek eltarthatósági időtartama függ a külső környezeti hőmérséklettől, az ajtók gyakori nyitásától, a termosztát beállításaitól, az élelmiszer típusától, valamint a megvásárlás és a fagyasztóba helyezés között eltelt időtartamtól. Mindig tartsa be a csomagoláson szereplő utasításokat, soha ne lépje túl az eltarthatósági időtartamot.
- Hosszú ideig tartó áramkimaradás esetén ne nyissa ki a fagyasztótér ajtaját. Hosszabb áramkimaradások esetén ne fagyassza vissza ételeit, fogyassza el őket a lehető legrövidebb időn belül.
- Vegye figyelembe, ha a fagyasztó ajtót becsukása után azonnal ki szeretné nyitni, az ajtó kicsit nehezebben nyílik. Ez nem jelent rendellenességet! Az egyensúlyi állapot elérése után az ajtó egyszerűen nyitható.

Fontos megjegyzés:

- A fagyasztott élelmiszereket, felengedésük után, a friss élelmiszerekkel azonos módon kell megfőzni. Ha nem főzi meg a kiolvasztott élelmiszereket, SOHA ne fagyassza újból le őket.
- A főtt ételekben található néhány fűszer (ánizs, bazsalikom, vizitorma, ecet, válogatott fűszerek, gyömbér, fokhagyma, hagyma, mustár, kakukkfű, majoránna, fekete bors) íze hosszú tárolás esetén megváltozik és intenzívebbé válik. Ezért a fagyasztott ételhez csak kevés fűszert adjon, vagy a kívánt fűszert csak kiolvasztás után adja az ételhez.
- Az élelmiszer eltárolhatósági ideje függ a felhasznált olajtól, zsiradéktól is. A tároláshoz megfelelő olajak/zsiradékok a margarin, borjú zsír, olíva olaj és a vaj. Fagyasztáshoz nem használható zsiradékok a földimogyoró olaj és a disznózsír.

- A folyékony élelmiszereket műanyag poharakban kell lefagyasztani, más élelmiszereket műanyag fóliába vagy zacskóba csomagolva.

Hal és hús	Előkészítés	Eltarthatóság (hónap)	Kiolvasztási idő szobahőmérsékleten - óra -
Marhasteak	Megfelelő adagokban való lefagyasztásra csomagolva	6-10	1-2
Bárányhús	Megfelelő adagokban való lefagyasztásra csomagolva	6-8	1-2
Borjú rostélyos	Megfelelő adagokban való lefagyasztásra csomagolva	6-10	1-2
Borjú pörkölt	Kis darabokban	6-10	1-2
Birka pörkölt	Darabokban	4-8	2-3
Vagdalthús	Megfelelő adagokban, fűszerezés nélkül csomagolva	1-3	2-3
Belsőség (darab)	Darabokban	1-3	1-2
Kolbász/Szalámi	Be kell csomagolni akkor is, ha fóliabevonatos		Amíg fel nem enged
Csirke és pulyka	Megfelelő adagokban való lefagyasztásra csomagolva	7-8	10-12
Liba / Kacsa	Megfelelő adagokban való lefagyasztásra csomagolva	4-8	10
Szarvas - Nyúl - Vaddisznó	Kicsontozva, 2,5 kg-os adagokban	9-12	10-12
Édesvízi hal (pisztráng, ponty, csuka, harcsa)	Mossa és szárítsa meg, miután belül alaposan megtisztította és a pikkelyeket eltávolította; a farkát és a fejrészeket le kell vágni, ahol szükséges.	2	Amíg alaposan fel nem enged
Sovány hal (tengeri sügér, nagy rombuszhal, közönséges nyelvhal)		4-8	Amíg alaposan fel nem enged
Zsíros hal (bonitófélék, közönséges makréla, tonhal, szardella)		2-4	Amíg alaposan fel nem enged
Rákfélék	Megtisztítva és zacskózva	4-6	Amíg alaposan fel nem enged

Hal és hús	Előkészítés	Eltarthatóság (hónap)	Kioltvasztási idő szobahőmérsékleten - óra -
Kaviár	Eredeti csomagolásában, alumínium vagy műanyag tégelyben	2-3	Amíg alaposan fel nem enged
Csiga	Sós vízben, alumínium vagy műanyag tégelyben	3	Amíg alaposan fel nem enged

Zöldségek és gyümölcsök	Előkészítés	Eltarthatóság (hónap)	Kioltvasztási idő szobahőmérsékleten - óra -
Karfiol	Távolítsa el a leveleket, szedje szét rózsáira és tegye citromos vízbe.	10 - 12	Felhasználható fagyasztott állapotban
Zöldbab, vajbab	Mossa meg és vágja apró darabokra.	10 - 13	Felhasználható fagyasztott állapotban
Borsó	Fejtse ki és mossa meg.	12	Felhasználható fagyasztott állapotban
Gomba és spárga	Mossa meg és vágja apró darabokra.	6 - 9	Felhasználható fagyasztott állapotban
Káposzta	Tisztítsa meg.	6 - 8	2
Padlizsán	Mossa meg és vágja 2 cm-es darabokra.	10 - 12	Vegye külön az adagokat.
Kukorica	Mossa meg és csomagolja el csövestől vagy lemorzsolva.	12	Felhasználható fagyasztott állapotban
Répa	Tisztítsa meg és vágja szeletekre.	12	Felhasználható fagyasztott állapotban
Paprika	Vágja ki a magházát, vágja félbe és szedje ki a magokat.	8 - 10	Felhasználható fagyasztott állapotban
Spenót	Mossa meg.	6 - 9	2
Alma és körte	Hámozza meg és szeletelje fel.	8 - 10	(A fagyasztóban) 5

Zöldségek és gyümölcsök	Előkészítés	Eltarthatóság (hónap)	Kiolvasztási idő szobahőmérsékleten - óra -
Sárgabarack és őszibarack	Vágja félbe és vegye ki a magot.	4 - 6	(A fagyasztóban) 4
Eper és málna	Mossa meg.	8 - 12	2
Párolt gyümölcsök	Csészében, 10% cukor hozzáadásával.	12	4
Szilva, cseresznye, meggy	Mossa meg és távolítsa el a szárakat.	8 - 12	5 - 7

	Eltarthatóság (hónap)	Kiolvasztási idő szobahőmérsékleten (óra)	Kiolvasztási idő sütőben (perc)
Kenyér	4 - 6	2 - 3	4-5 (220-225 °C)
Aprósütemény	3 - 6	1 - 1,5	5-8 (190-200 °C)
Pite	1 - 3	2 - 3	5-10 (200-225 °C)
Gyümölcstorta	1 - 1,5	3 - 4	5-8 (190-200 °C)
Leveles tészta	2 - 3	1 - 1,5	5-8 (190-200 °C)
Pizza	2 - 3	2 - 4	15-20 (200 °C)

Tejtermékek és tészták		Előkészítés	Eltarthatóság (hónap)	Tárolási feltételek
Csomagolt (homogénezett) tej		Saját csomagolásában	2 - 3	Kizárólag homogénezett tej
Sajt (kivéve krémfehér sajt)		Szeletelje fel.	6 - 8	Rövid ideig tartó tárolásnál az eredeti csomagolásban hagyhatja. Hosszabb tároláshoz csomagolja műanyag fóliába.
Vaj, margarin		Saját csomagolásában	6	
Tojás (*)	Tojásfehérje		10 - 12	30 grammja egy tojássárgájának felel meg.
	Tojáskeverék (fehérje-sárgája)	Ha megfelelően össze van keverve, egy csipet só hozzáadásával megakadályozhatja, hogy túlságosan besűrűsödjön.	10	50 grammja egy tojássárgájának felel meg.
	Tojássárgája	Ha megfelelően össze van keverve, egy csipet só hozzáadásával megakadályozhatja, hogy túlságosan besűrűsödjön.	8 - 10	20 grammja egy tojássárgájának felel meg.

Lezárt edényben

(*) Nem szabad héjastul lefagyasztani. A tojás fehérjét és sárgáját csak külön-külön, vagy alaposan összekeverve szabad lefagyasztani.

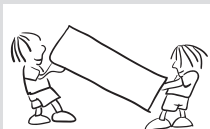

- Az eredeti csomagolást és védőhabot az újbóli szállításhoz meg lehet tartani (opcionálisan).
- A hűtőszekrény vastag csomagolással, szalagokkal vagy erős kötelekkel kell rögzíteni, és be kell tartani az újraszállításra szolgáló csomagoláson található szállítási utasításokat.
- A mozgatható alkatrészeket (polcok, tartozékok, zöldségtárolók stb.) távolítsa el, vagy az áthelyezés és a szállítás idejére szalagok segítségével rögzítse őket a hűtőszekrényben az ütődések elkerülése érdekében.

A hűtőszekrényt álló helyzetben mozgassa.

Az ajtó átszerelése

- Nem módosítható a hűtőszekrény ajtajának nyitási iránya, ha az ajtó fogantyúja az ajtó elülső felületére van rögzítve.
- A fogantyú nélküli modelleknél az ajtó nyitási iránya minden további nélkül módosítható.
- Ha módosítható a hűtőszekrény ajtajának nyitási iránya, a művelet elvégzéséért vegye fel a kapcsolatot a legközelebbi hivatalos szervizzel.

Ellenőrizze a figyelmeztetéseket;

A hűtő figyelmeztetést küld, ha van(nak) meghibásodott alkatrész(ek). Ebben az esetben a gomb körüli LED villog, a jelzőcsengő pedig hangjelzést ad.

JELENTÉS	MIÉRT	MIT TEGYEN
„Hiba-üzenet”	A hűtő figyelmeztetést küld, ha van(nak) meghibásodott alkatrész(ek).	Kérjen segítséget a szerviztől, amilyen hamar csak lehet.

Ha hűtőszekrénye nem működik:

- Nincs áramszünet?
- Megfelelően van bedugva a tápcsatlakozó a konnektorba?
- Nem égett ki a főbiztosíték, vagy a konnektor biztosítéka?
- A konnektor nem hibásodott meg? Ennek ellenőrzéséhez dugja be a hűtőszekrény csatlakozóját egy biztosan jól működő konnektorba.

Ha a hűtőszekrény nem hűt eléggé:

- A hőmérséklet beállítás jó?
- A hűtőszekrény ajtaját gyakran kinyitják vagy hosszú ideig nyitva hagyják?
- A hűtőszekrény ajtaja megfelelően be van zárva?
- Úgy helyezett ételt vagy edényt a hűtőszekrénybe, hogy az hozzáér a készülék hátsó falához, és ezzel akadályozza a szabad légáramlást?
- Nincs túlzottan tele a hűtőszekrénye?
- Megfelelő távolságot hagyott a hűtőszekrény és a hátsó, illetve oldalsó falak között?
- A környezet hőmérséklete a használati útmutatóban megadott tartományban van?

Ha a készülék túlhűti a hűtőtérben található ételeket

- A hőmérséklet beállítás jó?
- Sok élelmiszert helyezett rövid időn belül a fagyasztótérbe? Ha igen, a hűtőszekrény lehet, hogy túlhűti a hűtőtérben lévő ételeket, mivel hosszabb ideig kell működnie a fagyasztóban lévő ételek lehűtéséhez.

Ha a hűtőszekrény túl hangosan működik

A beállított hőmérséklet szint fenntartásához a kompresszor időről időre bekapcsol. Ilyen esetben a hűtőszekrényből származó zajok normálisak, és működéséből erednek. Ha a készülék elérte a kívánt hőmérsékletet, a zajok automatikusan elhalnak. Ha a zajok nem szűnnek meg:

- Stabílan áll a készülék? A lábak be vannak állítva?
- Van valami a hűtőszekrény mögött?
- A polcok, vagy a polcokon lévő edények nem vibrálnak? Ebben az esetben

MIELŐTT HÍVNÁ A SZERVIZT

helyezze át a polcokat és/vagy az edényeket.

- Nem vibrálnak a hűtőszekrényre helyezett tárgyak?

Normális zajok:

Repedés (jég repedésének) zaja:

- Automatikus kiolvasztás közben.
- Amikor a készülék lehűl vagy melegszik (a készülék anyagának tágulása miatt).

Rövid repedő hang: Akkor hallható, amikor a termosztát ki/bekapcsolja a kompresszort.

Kompresszor zaj (normális motor zaj): Ez a zaj azt jelenti, hogy a kompresszor rendeltetésszerűen működik. A kompresszor működése rövid ideig nagyobb zajjal járhat, amikor bekapcsol.

Bugyborékoló zaj és loccsanás: Ez a zaj a hűtőközeg hűtőrendszer csöveiben történő áramlásából ered.

Víz áramlás zaja: Leolvasztás közben a párologtató tartályba áramló víz normális zaja. Ezt a zajt leolvasztás közben hallhatja.

Légbefújás zaja (Ventilátor normális hangja): Ez a zaj a No-Frost hűtőszekrényekben hallható, a rendszer normál működése közben, a levegő áramoltatása miatt.

Páralecsapódás tapasztalható a hűtőszekrény belsejében:

- Az ételeket megfelelő módon becsomagolta? A tárolóedényeket teljesen megszárította, mielőtt a hűtőszekrénybe tette volna őket?
- Gyakran kinyitja a hűtőszekrény ajtaját? Az ajtó kinyitásakor a szoba levegőjében lévő páratartalom beáramlik a hűtőbe. Különösen ha a páratartalom túl magas a szobában, az ajtó minél gyakoribb kinyitása nyomán a pára lecsapódik a készülékben.
- Normális jelenség, hogy vízcseppek keletkezzenek a hátsó falon az automatikus leolvasztás folyamat eredményeként. (Statikus modellekben)

Ha az ajtók nem nyílnak és záródnak rendesen:

- A tárolt élelmiszerek nem akadályozzák az ajtó záródását?
- Megfelelően vannak elhelyezve a rekeszek, polcok és fiókok?
- Nincsenek az ajtótomítések megsérülve vagy elszakadva?
- Hűtőszekrénye vízszintes felületen áll?

Ha a hűtőszekrény ház szélei az ajtó zsanérjának csatlakozásánál melegek:

Különösen nyáron (melegben) a kompresszor működése közben a zsanér csatlakozásánál a készülék felszíne felmelegszik. Ez normális jelenség.

Fontos Megjegyzések:

- A kompresszor védelmi hőbiztosítóka megszakít hirtelen áramszünet vagy a készülék csatlakozójának kihúzása után, mivel a hűtőrendszerben található gáz nem stabilizálódott. Ez teljesen normális, és a hűtő 4 vagy 5 perc múlva újraindul.
- Ahűtőszelekrényhűtőegysége a hátsó falba van beépítve. Ezért meghatározott időközönként a hűtőszelekrény hátsó felületén vízcseppek vagy jég jelenhet meg a kompresszor működése következtében. Ez normális jelenség. Nincs szükség leolvasztásra, kivéve, ha a jég mennyisége jelentős.
- Ha a hűtőszelekrényt hosszabb ideig nem használja (pl. nyaralás alatt), húzza ki a csatlakozóját. Tisztítsa ki a hűtőszelekrényt a 4. részben leírtak szerint, és hagyja nyitva az ajtaját, hogy ezzel elkerülje a kellemetlen szagok kialakulását és a készülék belseje kiszáradjon.
- Az Ön által megvásárolt készüléket háztartási használatra tervezték és csak otthoni, a kézikönyvben megjelölt célra történő használható. Nem alkalmas kereskedelmi vagy közcélú felhasználásra. Ha a fogyasztó az itt leírtaktól eltérő módon használja a készüléket, akkor a gyártó és a forgalmazó nem felel semmilyen, a jótállási időszakban felmerülő meghibásodásért vagy javításért.
- Ha minden, a fentiekben leírt utasítást betartott és a probléma továbbra is fennáll, kérjük forduljon a hivatalos márkaszervizhez.

ENERGIATAKARÉKOSSÁGI TIPPEK

1. A hűtőszekrényt hűvös, jól szellőző, közvetlen napfénytől védett helyen, hőforrásoktól (radiátor, tűzhely stb.) távol helyezze el. Ellenkező esetben használjon szigetelő lemezt.
2. Mielőtt a hűtőszekrénybe tenné az ételt vagy az italt, várja meg, amíg kihűlnek.
3. Fagyasztott élelmiszer kiolvasztásakor tegye azt a hűtőszekrény rekeszbe. A fagyasztott étel alacsony hőmérséklete segíti a hűtőszekrény rekesz hűtését. Ezzel csökkenti az energiaigényt.
4. Az italokat és folyadékokat lefedve tegye a hűtőszekrénybe. Ellenkező esetben megnő a páratartalom a készülékben. Így a hűtőszekrény több ideig fog dolgozni. Az italok és folyadékok lefedésével egyúttal illatukat és ízüket is megőrzi.
5. Amikor valamit betesz a hűtőszekrénybe, minél rövidebb ideig hagyja nyitva a készülék ajtaját.
6. Tartsa zárva a készülék különböző hőmérsékletű rekeszeinek fedelét (frissentartó, hűtőrekesz stb.).
7. Az ajtó tömítéseinek tisztának és rugalmasnak kell lenniük. Az elhasználódott tömítéseket cserélje ki.

Register

ENNE SEADME KASUTAMIST	92
Üldised hoiatused	92
Vanad ja mittetöötavad külmikud	94
Ohutuse hoiatused.....	95
Külmiku paigaldamine ja kasutamine	96
ENNE KUI ALUSTATE OMA KÜLMIKU KASUTAMIST	97
Teave uue põlvkonna jahutustehnoloogia kohta.....	97
SEADME JA KAMBRITE OSAD.....	98
ERINEVAD FUNKTSIOONID JA VÕIMALUSED.....	100
Kuva ja juhtpaneel	100
Külmiku kasutamine.....	100
Jahedama temperatuuri seaded	100
Superjahe režiim	101
Ökonoomne režiim	101
Hoiatused temperatuuri seadmise kohta	101
Olulised paigaldusjuhised	102
Temperatuurinäidik	102
Tarvikud	104
Sügavkülmikukast.....	104
Sügavkülmikukast.....	104
Jahuti riiulid	105
Niiskuskontroller	105
Reguleeritav ukseriiul	106
Reguleeritav Klaasriiul.....	106
PUHASTAMINE JA HOOLDUS	107
Sulatamine.....	108
TOIDU PAIGUTAMINE KÜLMIKUS	109
Külmik	109
Sügavkülmik	109
TARNE JA ÜMBERPAIGUTAMINE	115
Ukse ümberpaigutamine.....	115
ENNE TEENINDUSSE HELISTAMIST.....	116
NÕUANDEID ENERGIA SÄÄSTMISEKS.....	119

Üldised hoiatused

HOIATUS: Hoidke seadme korpuses asuvad ja sisseehitatud ventilatsioonivad vabad kõikidest takistustest.

HOIATUS: Ärge kasutage külmutusprotsessi kiirendamiseks mehhaanilisi- või muid seadmeid, mis ei ole tootja poolt soovitatud.

HOIATUS: Ärge kasutage elektrilisi seadmeid toidusäilitusseksioonides

välja arvatud juhul, kui neid ei ole soovitanud seadme tootja.

HOIATUS: Ärge kahjustage külmutusagensi tsirkulatsiooni.

HOIATUS: Seadme ebastabiilsusest tingitud ohtude vältimiseks, tuleb see paigaldada vastavalt juhistele.

HOIATUS: Seadme paigaldamisel veenduge, et toitejuhe ei jääks kuskile kinni ega saaks kahjustada.

HOIATUS: Ärge jätke mitme pesaga pikendusjuhtmeid ega muid toiteallikaid seadme taha.



Tähis ISO 7010 W021

Hoiatus: Tuleohtlik / tuleohtlikud materjalid

- Kui teie seade kasutab külmutusagensi R600 – infot saate vaadata oma külmiku infokleebiselt – peate transportimisel ja monteerimisel väga ettevaatlikult talitama, et mitte vigastada külmutuselemente. Kuigi R600a on keskkonnasõbralik ja naturaalne gaas, on tegu plahvatusohtliku gaasiga ja vigastatud ning lekkiva külmutusseadmega külmik tuleb koheselt eemaldada lahtise tule või kütteseadmete juurest ja ruum tuleb koheselt hoolikalt ventileerida.

- Transportimise ja paigaldamise käigus ei tohi kahjustada külmaine kompressorit.
- Ärge hoidke seadmes plahvatavaid aineid näiteks süttiva sisuga aerosooli pudeleid .
- Seade on mõeldud kasutamiseks kodumajapidamises ja muudes sarnastes kohtades nagu näiteks;
 - personaliköögid poodides, kontorites ja muudes töökeskkondades
 - talumajapidamistes ja klientide kasutuseks hotellides, motellides ja muudes majutusasutustes
 - bed and breakfast tüüpi majutusasutustes;
 - toitlustuses ja muudes sarnastes valdkondades
- Kui kontakt ei vasta külmiku pistikule, peab selle vahetama tootja esindaja või kvalifitseeritud töötaja, et vältida võimalikke ohte.
- Seade ei ole mõeldud kasutamiseks piiratud füüsiliste, sensorsete või vaimsete võimetega või väheste teadmiste ja oskustega isikutele (k.a. lapsed) välja arvatud juhul, kui nende turvalisuse eest vastutav isik on neid piisavalt seadme kasutamise osas instrueerinud. Lastele tuleb teha selgeks, et nad ei tohi antud seadmega mängida.
- Külmkapi toitekaabli külge on ühendatud spetsiaalselt maandatud pistik. Pistikut tohib kasutada maandatud 16 amprises pistikupesas. Kui teie majas sellist pistikupesa ei ole, laske see kvalifitseeritud elektrikul paigaldada.
- Seade ei ole mõeldud kasutamiseks üle kaheksa aastatele lastele ja piiratud füüsiliste, sensorsete või vaimsete võimetega või väheste teadmiste ja oskustega isikutele (k.a. lapsed) ainult juhul, kui nende

turvalisuse eest vastutav isik on neid piisavalt seadme kasutamise osas instrueerinud ning nad teadvustavad kõiki seadme kasutamisega kaasnevaid ohte. Lapsed ei tohi seadmes mängida. Puhastust ja hooldust ei tohi lapsed teostada ilma järelevalveta.

- Kui toitejuhe on kahjustatud, peab selle asendama valmistaja, valmistaja teenindusesindaja või muu kvalifitseeritud töötaja, et vältida ohtlike olukordi.
- See seade ei ole ette nähtud kasutamiseks kõrgusel üle 2000 m.

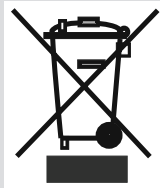

Vanad ja mittetöötavad külmikud

- Kui teie vana külmik on varustatud lukuga, purustage või eemaldage see enne seadme kõrvaldamist, kuna lapsed võivad sattuda külmikusse lõksu ja põhjustada selliselt õnnetuse.
- Vanad külmikud ja sügavkülmad sisaldavad isolatsioonimaterjale ja külmutusagens CFCd. Seega pidage silmas, et te ei kahjustaks vana külmikut kasutusest eemaldades loodust.

Küsige kohalikult omavalitsuselt lisateavet WEEE hävitamise osas taaskasutamise, korduskasutamise jne. eesmärgil.

Märkused:

- Palun lugege enne seadme paigaldamist ja kasutamist hoolikalt seadme kasutusjuhendit. Meie ettevõtte ei vastuta kahjude eest, mis võivad tekkida seadme vale kasutamise korral.
- Järgige kõiki seadmel ja kasutusjuhendis toodud juhiseid ning hoidke kasutusjuhend kindlas kohas, et lahendada tulevikus ettetulevaid probleeme.
- Antud seade on mõeldud kasutamiseks kodumajapidamistes, ainult siseruumides ja kindlal määratud eesmärgil. Seade ei sobi kommerts- või ühiskasutuseks. Selline kasutus viib seadme garantii katkemiseni ja meie ettevõtte ei ole tekkida võivate kahjude eest vastutav.

- Antud seade on mõeldud kasutamiseks siseruumides ja sobib ainult toidu jahutamiseks ja hoidmiseks. Seade ei sobi kommerts- või ühiskasutuseks ja/või mittetoiduainete hoiustamiseks. Vastasel juhul ei võta meie ettevõtte vastutust tekkida võivate kahjude eest.

Ohutuse hoiatused

- Ärge kasutage pikendusjuhtmeid või mitmikpesasid.
- Ärge ühendage kahjustatud, katkistesse või vanadesse pistikutesse.
- Ärge tirige, painutage või kahjustage juhet.



- Seade on mõeldud kasutamiseks täiskasvanute poolt, ärge lubage lastel seadmega mängida või rippuda üle ukse.
- Elektrilöögi vältimiseks ärge sisestage või tõmmake pistikut kontaktist välja märgade kätega!
- Ärge pange sügavkülmikusse klaaspudeleid või joogipurke. Pudelikud või purgid võivad lõhkeda.
- Oma ohutuse tagamiseks ärge pange külmikusse plahvatus- või tuleohtlikke materjale. Pange suurema alkoholisaldusega joogid sügavkülmikusse vertikaalselt ja korrektselt suletult.
- Kui võtate külmikus valmistatud jääd, siis ärge puudutage seda, kuna jää võib põhjustada külmakahjustusi ja/või löikeid.
- Ärge katsuge külmunud toite märgade kätega! Ärge sööge jäätist ja jääkuubikuid vahetult peale sügavkülmikust välja võtmist!
- Ärge taaskülmutage juba sulanud toiduaineid. SSee võib põhjustada tervise probleeme näiteks toidumürgitust..
- Ärge katke külmikut ega selle pealset riidega. See mõjutab teie külmiku töö tulemuslikkust.
- Transportimise ajaks kinnitage kõik külmikus olevad lisatarvikud, et vältida nende kahjustumist.
- Ärge kasutage pistiku üleminekuid.

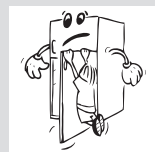
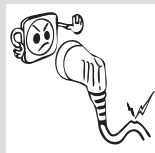

Külmiku paigaldamine ja kasutamine

Enne külmiku kasutusele võttu peate pöörama tähelepanu järgnevatele punktidele:

- Operating voltage for your fridge is 220-240 V at 50Hz.
- Külmiku toitejuhe on varustatud maandatud kaitsmega. Pistikut tohib kasutada maandatud pistikus millel on minimaalselt 16 A kaitse. Kui teil ei ole sellele vastavat pistikut, laske see kvalifitseeritud elektrikul paigaldada.
- Tootja ei vastuta kahjustuste eest, mis tekivad toote maandamata kasutamisel.
- Asetage seade kohta, kus ta ei oleks kokkupuutes otsese päikesevalgusega.
- Seadme peab olema vähemalt 50 cm eemal ahjust, pliidist ja muudest otsese soojuse allikatest ja vähemalt 5 cm kaugusel elektrilisest ahjust.
- Seadet ei tohi kasutada välitingimustes või jätta vihma kätte.
- Kui külmik on paigutatud sügavkülmiku kõrvale, peab nende vahe olema vähemalt 2 cm, et vältida niiskuse teket välispinnale.
- Ärge asetage külmikule esemeid ja paigutage külmik sobivasse kohta, et tema peale jääks vähemalt 15 cm vaba ruumi.
- Reguleeritavad esijalad tuleb stabiliseerida sobivale kõrgusele, et külmik töötaks stabiilsel pinnal õigesti. Jalgu saate reguleerida keerates neid päripäeva (või vastupidises suunas). Seda tuleb teha enne toidu külmikusse paigutamist.
- Enne külmiku kasutamist pühkige kõik osad üle sooja veega millesse on lisatud teelusikatäis soodat, loputage ja kuivatage. Peale puhastamist pange kõik osad tagasi.
- Paigaldage kauguse reguleerimise plastik (detail millel on taga mustad labad) keerates seda 90°, nagu näidatud joonisel, vältimaks kondensaatori kokkupuudet seinaga.

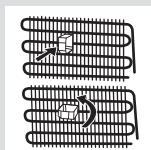

ENNE KUI ALUSTATE OMA KÜLMIKU KASUTAMIST

- Kui seadet kasutatakse esmakordselt või peale transportimist, hoidke külmikut püstises asendis 3 tundi ja seejärel ühendage vooluvõrguga, et tagada efektiivne töö. Vastasel juhul võite kahjustada kompressorit.
- Esimaskordel kasutamisel võib külmikus olla spetsiifiline lõhn, lõhn kaob kui külmik hakkab jahutama.



Teave uue põlvkonna jahutustehnoloogia kohta

Uue põlvkonna jahutustehnoloogiaga sügavkülmikuga külmikutel on staatiliste sügavkülmikuga külmikutega võrreldes erinev töösüsteem. Tavaliste sügavkülmikuga külmikute puhul muutuvad sügavkülmikusse sisenev õhk ja toidust eralduv niiskus sügavkülmikus jääks. Sellise jää sulatamiseks tuleb külmik vooluvõrgust lahutada. Sulatamise ajal toidu jahedana hoidmiseks tuleb toit selleks ajaks kusagile mujale hoiustada ja kasutaja peab sügavkülmikust eemaldama sinna kogunenud jää ja härmatise.

Uue põlvkonna jahutustehnoloogiaga sügavkülmikute puhul on olukord täiesti teine. Ventilatori abil puhutakse külm ja kuiv õhk läbi sügavkülmikusektsiooni. Külma õhu laialipuhumise tulemusena külmuvad toiduained, ka riulite vahel asuvates kohtades, ühtlaselt ja korralikult. Mingit jääd aga ei teki.

Tavakülmiku konfiguratsioon on sügavkülmikuga peaaegu samasugune. Külmiku ülaosas asuvast ventilaatorist lähtuv õhk jahutatakse läbi õhukanali taga asuva vahe. Samal ajal puhutakse õhku läbi õhukanalis asuvate avade, mis tagab tavakülmiku eduka jahutamise. Õhukanali avad on mõeldud sektsioonis õhu ühtlaseks jaotamiseks.

Kuna sügavkülmiku ja tavakülmiku vahel õhu liikumist ei toimu, siis ka lõhnad ei segune.

Selle tulemusena on teie uue põlvkonna jahutustehnoloogiaga külmikut lihtne kasutada ja ta pakub teile palju kasulikku mahtu ja meeldivat disaini.

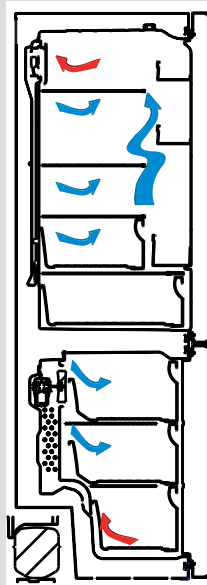

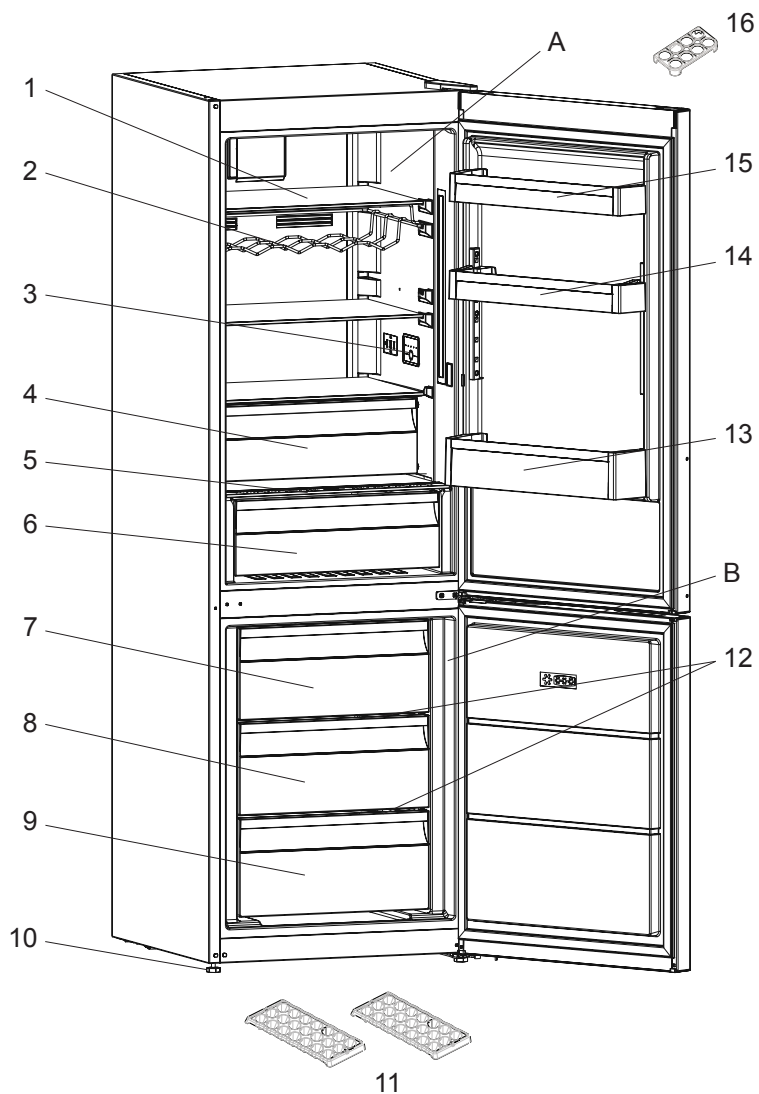

Denna presentation är endast information om enhetens delar.
Delarna kan variera beroende på modell.

- A) Tavakülmikuseksioon
- B) Sügavkülmik
 - 1) Külmiku riulid
 - 2) Veiniriitul *
 - 3) Sisekuva / ruumisise juhtimine
 - 4) Jahutiseksioon *
 - 5) Köögiviljakasti kate
 - 6) Köögiviljakast
 - 7) Sügavkülmiku ülemine kast
 - 8) Sügavkülmiku keskmine kast
 - 9) Sügavkülmiku alumine kast
 - 10) Reguleeritavad tugijalad
 - 11) Jääalus
 - 12) Sügavkülmik klaasist riulid
 - 13) Pudeliriitul
 - 14) Reguleeritav ukseriitul
 - 15) Ukse ülemine riulif
 - 16) Munahoidik

* Osadel mudelitel

Denna presentation är endast information om enhetens delar.
Delarna kan variera beroende på modell.

Kuva ja juhtpaneel

Sisekuva / ruumisise juhtimine

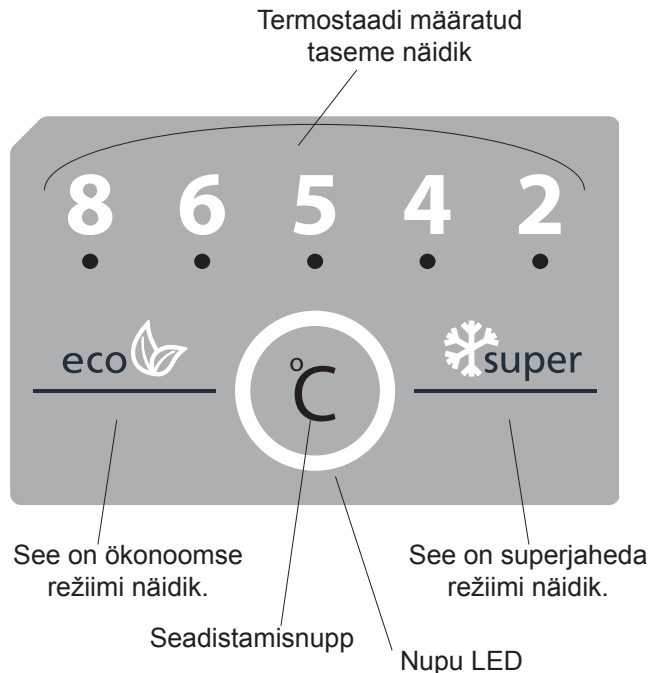

Külmiku kasutamine

Jahedama temperatuuri seaded

- Esialgne jahedama seadistuse näidiku temperatuuriväärtus on 6 °C.
- Vajutage üks kord nuppu ja määratud väärtus hakkab vilkuma.
- Kui jätkate nupu vajutamist, valitakse madalam temperatuur. (8, 6, 5, 4, 2, super- ja ökorežiim)
- Kui ühe sekundi jooksul ei vajutata ühtegi nuppu, kinnitatakse teie valik ja see vilgub kolm korda. Kostab helisignaali.
- Enne superjaheda või ökonoomse režiimi aktiveerimist valitud temperatuuriväärtus jääb režiimi lõppemisel või tühistamisel samaks. Seade töötab edasi sellel temperatuuril.

Superjahe režiim

Kuidas seda kasutada?

Vajutage nuppu, kuni näete ekraanil superjaheda režiimi sümbolit. Kostab helisignaali. Režiim on valitud.

Selle režiimi ajal :

- Ökonoomset režiimi ei saa valida.
- Superjaheda režiimi saab sama valikuga tühistada.

Ökonoomne režiim

Kuidas seda kasutada?

Vajutage nuppu, kuni näete ekraanil ökonoomse režiimi sümbolit. Kostab helisignaali. Režiim on valitud.

Selle režiimi ajal :

- Valida saab superjaheda režiimi. Ökonoomne režiim tühistatakse automaatselt ja valitud režiim aktiveeritakse.
- Ökonoomse režiimi saab sama valikuga tühistada.

Hoiatused temperatuuri seadmise kohta

- Voolukatkestuse ajal teie temperatuuri seadeid ei tühistata.
- Efektiivsuse tagamiseks ei ole soovitatav kasutada külmikut jahedamas keskkonnas kui 10°C.
- Temperatuuri seaded tuleb teha sõltuvalt ukse avamise sagedusest ja külmikus hoitava toidu kogusest.
- Enne toimingu lõpetamist ärge asuge tegema uut seadistust
- Peale pistikusse ühendamist peab sõltuvalt ümbritsevast temperatuurist külmik täieliku jahtumiseni töötama kuni 24 tundi ilma segamata. Ärge avage külmiku uksi liiga sageli ega asetage sellel perioodil külmikusse liiga palju toitu.
- Kompressori kahjustuste vältimiseks rakendub 5 minutiline viivitus funktsioon, kui te tõmbate külmiku pistikust välja või kui tekib elektrikatkestus. Külmik hakkab uuesti normaalselt tööle peale 5 minuti möödumist.
- Din kyl är tillverkad för att klara de omgivande temperaturer som anges som standardvärden i överensstämmelse med den klimatklass som anges på säkerhetsetiketten. Me ei soovita kasutada külmikut soovitatud temperatuuri väärtusest väljaspool, kuna sellega langeb jahutuse efektiivsus.

- See seade on ettenähtud kasutamiseks ümbritseva temperatuuri vahemikus 10°C - 43°C.

Kliimaklass	Ümbritsev temperatuur °C
T	16 ja 43 (°C) vahel
ST	16 ja 38 (°C) vahel
N	16 ja 32 (°C) vahel
SN	10 ja 32 (°C) vahel

Olulised paigaldusjuhised

Seade on ette nähtud töötama karmis kliimas (kuni 43 °C või 110 °F) ja selles kasutatakse külmakilbi tehnoloogiat, mis tagab, et külmutatud toit ei hakka sügavkülmisulama isegi juhul, kui väliskeskonna temperatuur langeb kuni -15 °C. Seetõttu saab seadme paigaldada kütmata ruumi, muretsemata seejuures toidu riknemise pärast sügavkülmisulamas. Kui harilik keskkonnatemperatuur taastub, saate seadme tavapäraselt kasutamist jätkata.

Temperatuurinäidik

Külmiku seadistamise hõlbustamiseks oleme paigutanud selle kõige külmemasse piirkonda temperatuurinäidiku.

Toidu paremini külmikus säilitamiseks, seda eriti kõige külmemas piirkonnas, jälgige, et temperatuurinäidikule oleks kuvatud „OK“. Kui kirjet „OK“ ei kuvata, tähendab see, et temperatuur ei ole õigesti seadistatud.

Näidikut ei pruugi olla lihtne näha, mistõttu jälgige, et see oleks korralikult valgustatud. Iga kord, kui termostaadiga on temperatuuri muudetud, tuleb enne jätkamist oodata, kuni temperatuur seadme sees on uuele seadele vastavalt stabiliseerunud. Muutke termostaadi seadet juba varakult ja oodake vähemalt 12 tundi enne kui olukorda uuesti kontrollite ja vajaduse korral seadet muudate.

MÄRKUS. Kui ust on korduvalt avatud (või kaua lahti hoitud) või pärast värske toidu seadmesse asetamist on täiesti normaalne, et temperatuuri seade näidikule ei ilmu kirjet „OK“. Tavatu jääkristallide kogunemine (seadme seinte alumistele



osadele) külmikuseksioonile või aurustile (ülekoormatud seade, kõrge toatemperatuur, ukse sage avamine), valige termostaadil vähem külm seade kuni on saavutatud uuesti kompressori sobiv töötamise/puhkamise vahekord.

Paigutage toit külmiku kõige külmemasse piirkonda.



Toit säilib kõige paremini, kui paigutate sellel kõige sobivamasse jahutuspiirkonda. Kõige külmem ala asub just kõõgiviljasahtli kohal.

Järgmine sümbol tähistab teie külmiku kõige külmemat piirkonda.

Selleks, et selles piirkonnas valitseks madal temperatuur, peab riiul asetsema sümboliga samal tasapinnal, nagu on näha ka jooniselt.

Kõige külmema ala ülemine piir on tähistatud kleebise alumise osaga (noole ots). Kõige külmema ala ülemine riiul peab asetsema noole otsaga samal kõrgusel. Kõige külmem ala jääb sellest tasandist madalamale.

Kuna need riiulid on eemaldatavad, jälgige, et need asuksid selle piirkonna temperatuuri tagamiseks alati kleebistega märgistatud tsoonipiiridega samal tasemel.

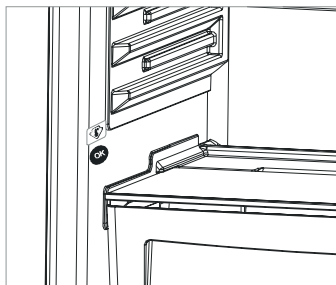

Tarvikud

Sügavkülmikukast (teatud mudelid)

- Sügavkülmikukast on mõeldud sellise toidu säilitamiseks, millele on vaja hõlpsamat juurdepääsu.
- Sügavkülmikukasti eemaldamine.
- Tõmmake kast nii palju kui võimalik välja.
- Tõmmake kasti esiosa üles ja välja.

! Liigseksiooni lähtestamiseks korrake sama toimingut vastupidises järjestuses.

Märkus. Sahtlit välja tõmmates hoidke alati sahtli käepidemest.

Sügavkülmikukast

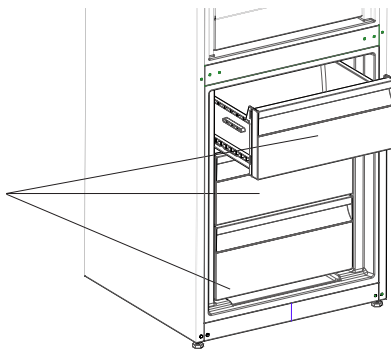

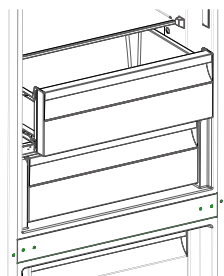
Jahuti riiulid (teatud mudelid)

Toidu hoidmine jahutisektsioonis, mitte sügavkülmikus või külmikus, aitab toidul kauem säilitada oma värskust ning maitse- ja lõhnaomadusi, säilitades samas toidu värsket väljanägemist. Kui jahutialus muutub määrdunuks, võtke see välja ja peske veega puhtaks.

(Vesi külmub temperatuuril 0 °C, kuid soola või suhkrut sisaldavad toidud külmuvad sellest madalamal temperatuuril.)

Tavaliselt kasutavad inimesed jahutisektsiooni toore kala, riisi jms säilitamiseks...

Ärge asetage siia toite, mida soovite külmutada või jää valmistamiseks jääluseid.

Jahuti riiuli eemaldamine

- Tõmmake jahuti riiulit siinidel enda suunas.
- Eemaldamiseks tõmmake jahuti riiul siinidelt üles.

Kui jahuti riiul on eemaldatud, võib see toetada kuni 20 kg koormust.

Niiskuskontroller (teatud mudelid)

Suletud asendis niiskuskontroller võimaldab värsked köögi- ja puuvilju kauem säilitada.

Kui köögiviljakast on täiesti täis, tuleb kasti ees asuv värskuse skaala lahti teha. Sellisel moel juhitakse õhku ja niiskust köögiviljakastis ning pikendatakse säilivusaega.

Kui näete klaasriiulil kondensaati, tuleb niiskuskontrolli seada avatud asendisse.

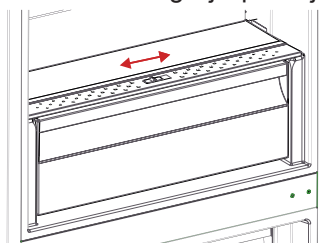



Bild 1

Reguleeritav ukseriul (teatud mudelid)

Reguleeritav ukseriul võimaldab kuut erinevat kõrguse reguleerimist teile vajalike hoiualade loomiseks.

Reguleeritava ukseriuli positsiooni muutmiseks

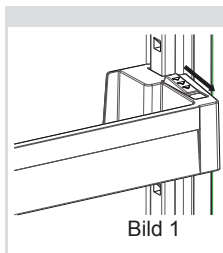
hoidke riiuli alumist osa ja tõmmake ukseriuli küljel olevaid nuppe noolega näidatud suunas. (Joonis 1)

Asetage ukseriul seda üles ja alla liigutades vajalikule kõrgusele.

Kui olete ukseriuli vajaliku kõrguse saavutanud, vabastage ukseriuli küljel olevad nupud (joonis 2). Enne ukseriulist lahti laskmist liigutage seda üles ja alla ning veenduge, et see on fikseeritud.



Bild 2

Märkus: Enne liikuvale ukseriulile raskuste asetamist tuleb riiuli põhja toetades seda hoida. Vastasel juhul võib riiul raskuse tõttu siinidelt kukkuda. Seega võib tekkida kahju ukseriulile või siinidele.

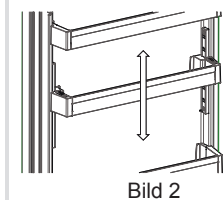

Bild 1

Reguleeritav Klaasriiul (teatud mudelid)

Reguleeritava klaasriiuli mehhanism võimaldab lihtsa liigutusega lisada hoiustamisruumi.

Klaasriiuli eemaldamiseks lükake seda.

Oma toidu saate hõlpsalt tekkinud lisaruumi paigutada.

Riiuli algasendisse seadmiseks tõmmake seda enda poole.



Bild 2

Visuaalsed ja tekstilised kirjeldused lisatavikute kohta võivad erineda sõltuvalt teie seadme mudelist.

- ***Veenduge, et seade on enne puhastamist vooluvõrgust eemaldatud.***

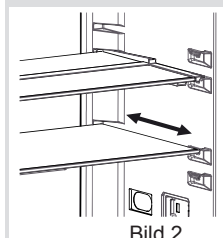
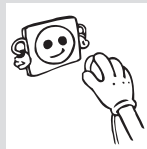

- Ärge puhastage külmikut valades sinna vett.

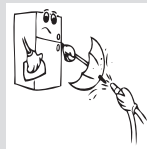

- Võite pühkida väliseid ja sisemisi pindasid pehme riide või käsna kasutades sooja seebivett.

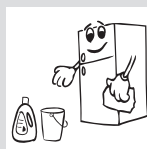

- Eemaldage üksikhaaval kõik osad ja puhastage sooja seebiveega. .



- Ärge kasutage puhastamiseks kergestisüttivaid, plahvatusohtlikke või söövitavaid materjale nagu näiteks lahustid, gaasid või happed.

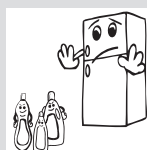

- Du bör rengöra kondensatorn med kvast minst en gång om året för att ge energi sparande och öka produktiviteten.

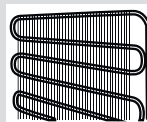

Veenduge, et külmik oleks puhastamise ajaks vooluvõrgust eemaldatud.

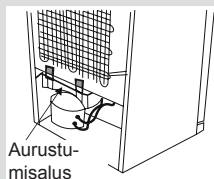

Sulatamine

Külmik on varustatud täisautomaatse sulatusega. Sulatusprotsessi käigus tekkiv vesi läheb läbi veekogumistila, voolab külmiku taga asuvasse aurustumiskonteinerisse ja aurustub seal ära.

LED-valgusti vahetamine

Kui teie külmikul on LED-valgusti, võtke ühendust Sharpi esindajaga, kuna selliseid valgusteid võivad vahetada ainult kvalifitseeritud tehnikud.

Külmik

- Tavalistes kasutustingimustes on külmiku jahutisektsiooni temperatuuriväärtuse reguleerimine 4°C-ni piisav.
- Niiskuse ja sellest tuleneva härmatise vältimiseks ärge pange külmikusse lahtises mahutis vedelikke. Härmatis tekib aurusti kõige külmematele osadele ja võib nõuda sagedasemat sulatamist.
- Külmikusse ei tohi panna sooja toitu. Soojal toidul tuleb lasta jahtuda toatemperatuurini. Toit tuleb paigutada külmikusse selliselt, et oleks tagatud piisav õhuringlus.
- Mitte miski ei tohi puutuda vastu seadme tagaseina, kuna see põhjustab härmatise teket ja esemed võivad tagaseina külge külmutada. Ärge avage külmiku ust liiga sageli.
- Paigutage liha ja kala (pakitud pakendisse või kilesse), mida kavatsete 1-2 päeva jooksul ära tarbida, külmiku kõige alumisse osasse (kõögiviljakasti kohale) kuna see on kõige külmem piirkond ja tagab kõige paremad hoidmistingimused.
- Puu- ja kõögiviljad võib kõögiviljakasti panna ilma pakendita.

Food	Hoiustamise aeg	Kuhu külmikus paigutada
Juurviljad ja puuviljad	1 nädal	Juurviljakorvis (ilma pakkimata)
Liha ja kala	2 kuni 3 päeva	Kaetud kilega ja kottides või lihakarbis (klaasriiulil)
Värske juust	3 kuni 4 päeva	Spetsiaalsel ukseriulil
Või ja margariin	1 nädal	Spetsiaalsel ukseriulil
Pudelis olevad tooted, piim ja jogurt	Kuni tootja poolt soovitatud säilivuse tähtajani	Spetsiaalsel ukseriulil
Munad	1 Kuu	Munariiulil
Keedetud toidud		Kõik riulid

Sügavkülmik

- Kasutage oma külmiku sügavkülmikusektsiooni külmutatud toidu pikaaegseks säilitamiseks ja jää valmistamiseks.
- Sügavkülmiku maksimaalselt ära kasutamiseks kasutage ainult ülemise ja alumise sektsiooni klaasriiuleid. Alumise sektsiooni puhul kasutage alumist korvi.

- Seadme optimaalse tõhususe ja maksimaalse külmutusvõime saavutamiseks määrake 24 tundi enne sügavkülmikusse värske toidu asetamist külmiku seadistusväärtuseks 4 °C .
- Pärast värske toidu asetamist sügavkülmikusse valige seadistusväärtuseks 2 °C; enamasti piisab, kui hoida seda väärtust 24 tundi. Vajaduse korral võite 24 tunni pärast seadistusväärtust vähendada.
- Ärge pange sügavkülmikusse külmutamiseks värskest pandud toitu juba külmunud toiduainete kõrvale.
- Külmutage toiduained (liha, hakkliha, kala jms) väiksemates portsjonites, mida suudaksite korraga ära tarbida.
- Ärge külmutage juba sulanud toitu enam uuesti. See võib kujutada ohtu teie tervisele seoses näiteks toidumürgistusega.
- Ärge asetage kuuma toidu sügavkülmikusse enne kui toit on täielikult maha jahtunud. Selle tulemusel võivad sügavkülmikus juba leiduvad külmunud toiduained rikneda.
- Külmutatud toiduaineid ostes veenduge, et need on sobivates tingimustes külmutatud ja et pakend on terve.
- Külmutatud toidu säilitamisel tuleb kindlasti järgida pakendil toodud hoiustamistingimusi. Kui pakendil juhised puuduvad, tuleb toit võimalikult peatselt ära tarbida.
- Kui külmutatud toidu pakendis on tekkinud niiskus või sel on ebameeldiv lõhn, võib toit olla olnud eelnevalt hoitud ebasoodsates tingimustes ja toit võib olla riknenud. Ärge seda tüüpi toiduaineid ostke!
- Külmutatud toidu hoiustamise kestus muutub vastavalt ümbritsevale temperatuurile, ukse avamise/sulgemise sagedusele, termostaadi seadistusele, toidu tüübile ja toidu ostmisajast sügavkülmikusse paigutamiseni möödunud ajale. Pidage alati kinni pakendil toodud juhistest ja ärge ületage märgitud pikimat säilitusaega.
- Pange tähele, et kui soovite äsja suletud sügavkülmiku ust avada, pole seda kerge teha. Tegemist on normaalse nähtusega! Pärast seisundite võrdsustumist on ust jälle võimalik kergelt avada.

Tähtis märkus.

- Külmutatud toiduaineid tuleb sulatamise järel valmistada värsketele toidule sarnaselt. Kui neid sulatamise järel ei valmistata, ei tohi neid MITTE MINGIL JUHUL uuesti külmutada.
- Valmistatud toitude leiduvad osad maitseained (aniis, basiilik, kress, vürtsisegud, ingver, küüsaug, sibul, sinep, tüümian, majoraan, must pipar jms) muutuvad ja omandavad tugevama maitse, kui neid on pika aja vältel säilitatud. Seetõttu lisage külmutada toitudele natukene maitseaineid või siis lisage maitseaineid alles pärast toidu sulamist.
- Toidu säilitamisaeg sõltub kasutatud õlist. Sobivad õlid on margariin, vasikarasv, oliiviõli ja või ning mitesobivad on pähkliõli ja searasv.
- Vedelad toidud tuleb külmutada plasttopsides ja teised toidud tuleb külmutada plastkiles või kottides.

Liha ja kala	Ettevalmistus	Hoiustamise aeg (kuudes)	Sulatamise aeg toatemperatuuril -tundides-
Biifsteek	Külmutamiseks pakitud parajate portsjonitena	6-10	1-2
Lambaliha	Külmutamiseks pakitud parajate portsjonitena	6-8	1-2
Veiseliha	Külmutamiseks pakitud parajate portsjonitena	6-10	1-2
Vasikaliha kuubikud	Väikeste tükkidena	6-10	1-2
Lambaliha kuubikud	Tükkidena	4-8	2-3
Hakkliha	Sobilike portsudena, ilma vürtsideta	1-3	2-3
Rupskid (tükid)	Tükkidena	1-3	1-2
Vorst/Salaami	Peab olema võrdselt pakendatud, isegi kui on kaetud killega.		Kuni sulamiseni
Kana ja kalkun	Külmutamiseks pakitud parajate portsjonitena	7-8	10-12
Hani/part	Külmutamiseks pakitud parajate portsjonitena	4-8	10
Pöder - Jänes - Metssiga	2,5 kiloste portsudena ja ilma luudeta	9-12	10-12
Magaveekala (Forell, Karpkala, Haug, Säga)	Peale puhastamist ja rookimist korralikult pesta ja kuivatada, vajadusel tuleb pea ja sabaosa ära lõigata.	2	Kuni on korralikult sulanud
Lahjad kalad (meriahven, kammeljas, merikeel)		4-8	Kuni on korralikult sulanud
Rasvased kalad (pelamiid, makrell, sinikala, anšoovis)		2-4	Kuni on korralikult sulanud
Koorikloomad	Puhastatud ja kottidesse pakitud	4-6	Kuni on korralikult sulanud
Kalamari	Oma pakendis, alumiinium või plastik konteineris	2-3	Kuni on korralikult sulanud
Teod	Soolvees, alumiinium või plastik konteineris	3	Kuni on korralikult sulanud

Puuviljad ja Juurviljad	Ettevalmistus	Hoiustamise aeg (kuudes)	Sulatamise aeg toatemperatuuril -tundides-
Lillkapsas	Eemaldage lehed, jagada tuum osadeks ning hoidke seda vees, mis sisaldab väikeses koguses sidrunimahla.	10 - 12	Võib kasutada külmutatult
Rohelised oad, türgi oad	Peske oad ja lõigake väikesteks tükkideks.	10 - 13	Võib kasutada külmutatult
Herned	Puhastage ja peske	12	Võib kasutada külmutatult
Seened ja spargel	Peske oad ja lõigake väikesteks tükkideks	6 - 9	Võib kasutada külmutatult
Kapsas	Puhastatud kujul	6 - 8	2
Baklažaan	Lõigake peale pesemist 2cm tükkideks	10 - 12	Eraldage kettad üksteisest
Mais	Puhastage ja pakkige kas tõlvikute või teradena	12	Võib kasutada külmutatult
Porgand	Peske ja lõigake viiludeks	12	Võib kasutada külmutatult
Pipar	Eemaldage vars, lõigake pooleks ja eemaldage seemned	8 - 10	Võib kasutada külmutatult
Spinat	Pestult	6 - 9	2
Õunad ja pirnid	Koorige ja viilutage	8 - 10	(Külmikus) 5
Aprikoos ja virsik	Poolitage ja eemaldage kivi	4 - 6	(Külmikus) 4
Maasikad ja vaarikad	Peske ja puhastage marjad	8 - 12	2
Keedetud puuviljad	Topsis kuhu on lisatud 10% suhkrut	12	4
Ploomid, kirsid, hapud kirsid	Peske ja eemaldage kivid	8 - 12	5 - 7

Piimatooted ja kondiitritooted		Ettevalmistus	Säilitamise aeg (kuudes)	Hoiustamise tingimused
Pakendatud (Homogeniseeritud) piim		Originaal pakendis	2 - 3	Ainult homogeniseeritud piim
Juust-välja arvatud valge juust		Viiludena	6 - 8	Lühiajalisel säilitamisel võivad jääda oma originaal pakendisse. Samuti võib need keerata toidukillesse, et säilitada pikema aja jooksul.
Või, margariin		Originaal pakendis	6	
Muna*	Munavalge		10 - 12	30 gr vastab munakollasele.
	Muna segu (valge – kollane)	Väga hästi segatuna, lisatud näpuotsatäis suhkrut või soola, et takistada liigset paksenemist	10	50 gr vastab munakollasele.
	Munakollane	Väga hästi segatuna, lisatud näpuotsatäis suhkrut või soola, et takistada liigset paksenemist	8 - 10	20 gr vastab munakollasele.

Suletud konteineris

(*) Muna ei tohi külmutada koorega. Valge ja kollane tuleb külmutada eraldi või väga hästi segatuna.

	Hoiustamise aeg (kuudes)	Sulatamise aeg toatemperatuuril (tundides)	Sulatamise aeg ahjus (minutites)
Leib	4 - 6	2 - 3	4-5 (220-225 °C)
Küpsised	3 - 6	1 - 1,5	5-8 (190-200 °C)
Pirukas	1 - 3	2 - 3	5-10 (200-225 °C)
Tort	1 - 1,5	3 - 4	5-8 (190-200 °C)
Filotaigen	2 - 3	1 - 1,5	5-8 (190-200 °C)
Pizza	2 - 3	2 - 4	15-20 (200 °C)

- Teise kohta transportimiseks võib hoida alles originaalpakendi ja penoplasti (soovituslik).
- Teise kohta transportimisel peate kinnitama külmiku paksu pakendi, rihmade või tugevate köitega ja järgima pakendil toodud transpordi soovitusi.
- Eemaldage eemaldatavad osad (riiulid, tarvikud, juurviljakorvid jne.) või kinnitage need transpordi ajaks löökide vältimiseks rihmadega külmiku sisse.

Kandke külmikut püstises asendis.

Ukse ümberpaigutamine

- Külmiku ukse avanemise suunda on võimalik muuta, kui külmiku käepidemed on paigaldatud külmiku ukse esipinnale.
- Samuti saab ukse avanemise suunda muuta ilma käepidemeteta mudelitel.
- Kui soovite ukse avanemise suunda muuta, peate selleks võtma ühendust lähima teenindusega.

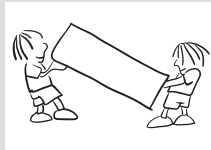

Hoiatused

Kui külmiku osa(de)s esineb rikkeid, annab seade sellest hoiatusega teada. Sellisel juhul hakkab nupu ümber olev LED-tuli vilkuma ning kostab helisignaali.

TÕRKE TÜÜP	TÄHENDUS	PÕHJUS	MIDA TEHA
SR	„Tõrkehoiatus“	Mõne(de)s osa(de)s esineb rikkeid	Võtke esimesel võimalusel ühendust tugiteenuse pakkujaga.

Külmik ei tööta

- Kas on voolukatkestus?
- Kas pistik on korralikult pistikupesasse ühendatud?
- Kas pistikupesa kaitse või peakaitse on rakendunud?
- Kas pistikupesa ei ole töökorras? Selle kontrollimiseks ühendage külmik mõnda töötavasse pistikupesasse.

Külmik ei ole piisavalt külm

- Kas valitud on sobiv temperatuur?
- Kas külmiku ust on avatud sageli ja jäetud kauaks lahti?
- Kas külmiku uks on korralikult suletud?
- Kas asetate nõu või toidu külmikusse selliselt, et see puutub vastu külmiku tagaseina, takistades sellega õhu ringvoolu?
- Kas teie külmik on ülemääraselt täidetud?
- Kas külmiku ning taga- ja külgliseinte vahel on piisavalt vaba ruumi.
- Kas ümbritsev temperatuur on kasutusjuhendis märgitud vahemikus?

Külmikus asuvad toiduained on ülejahutatud

- Kas valitud on sobiv temperatuur?
- Kas sügavkülmikusse asetati hiljuti liiga palju toiduaineid? Kui jah, võib külmik külmikusektsioonis liigselt maha jahtuda, kuna töötab nende toitude jahutamiseks kauem.

Kui külmik töötab liiga valjult

Valitud jahutustaseme säilitamiseks lülitub kompressor aeg-ajalt sisse. Sel perioodil külmikust kostuv müra on normaalne ja tuleneb selle töötamisest. Vajaliku jahutustaseme saavutamisel nõrgeneb müra automaatselt. Kui müra kestab edasi, kontrollige alljärgnevat.

- Kas seade on loodis? Kas tugijalad on reguleeritud?
- Kas külmiku taga asub mõni ese?

- Kas riulid või riulitele asetatud nõud vibreerivad? Kui jah, paigutage riulid ja/või nõud uuesti oma kohale.
- Kas külmikusse asetatud objektid vibreerivad?

Normaalne müra

Pröksuv heli (jäähurdumine)

- Automaatse sulatamise ajal.
- Seadme jahtumise või soojenemise ajal (tänu seadme materjali paisumisele).

Lühike pröksumine Kostub siis, kui termostaat kompressori sisse/välja lülitab.

Kompressori müra (tavaline mootori müra) Selline müra tähendab, et kompressor töötab normaalselt. Sisselülitamisel võib kompressor tekitada lühikese aja vältel tugevamat müra.

Mulsemise ja pritsimise heli Sellist heli tekitab külmaahela torudes ringlev külmaagens.

Vee voolamise heli Sulatamise ajal aurustusnõusse voolava vee tekitatud normaalne heli. Sellist heli võib kuulda sulatamise ajal.

Õhu puhumise heli (tavaline ventilaatori müra) Sellist müra võib kuulda No-Frost külmikutes süsteemi tavalise töötamise käigus ja seda tekitab õhu ringlemine.

Külmiku sisse koguneb niiskus

- Kas toiduained on korralikult pakendatud? Kas pakendid on enne külmikusse asetamist korralikult ära kuivatatud?
- Kas külmiku uksi on liiga sageli avatud? Ukse avamisel siseneb külmikusse seadet ümbritsevas õhus leiduv niiskus. Eriti juhul, kui ruumi õhuniiskus on liiga kõrge, tekitab niiskumine seda kiiremini, mida sagedamini ust avatakse.
- Pärast automaatset sulatamisprotsessi on loomulik, et tagaseinale tekivad veepiisad. (Staatilistel mudelitel)

Uksi ei ole võimalik korralikult sulgeda ega avada

- Kas toidupakendid ei võimalda uksele korralikult sulgeda?
- Kas uksesektsioonid, riulid ja sahtlid on õigesti oma kohale asetatud?
- Kas uksetihendid on purunenud või rebenenud?
- Kas külmik asetseb loodis aluspinnal?

Külmiku korpuse ja ukse kokkupuutepinnad on soojad

Eriti suvisel ajal (kuuma ilmaga) võivad sellised kontaktpinnad muutuda kompressori töötamisel soojemaks; tegemist on normaalse nähtusega.

TÄHTSAD MÄRKUSED

- Kompressori termokaitse rakendub ootamatu voolukatkestuse või seadme pistiku pesast väljatõmbamisel, kuna jahutussüsteemi gaas ei ole stabiliseerunud. Tegemist on normaalse nähtusega ning külmik käivitub uuesti 4 või 5 minuti möödumisel.
- Külmiku jahutusseade on peidetud tagaseina sisse. Seetõttu võivad määratud ajavahemike järel ilmuda külmiku tagapinnale veepiisad või jää. Tegemist on normaalse nähtusega. Sulatamist ei ole vaja teostada, kui pole justtekinud paksu jääkihti.
- Kui te ei plaani oma külmikut pika aja vältel kasutada (näiteks suvepuhkuse ajal), eraldage seade vooluvõrgust. Puhastage külmik jaotises 4 toodud juhiste alusel ja jätke ebameeldivate lõhnade tekkimise vältimiseks seadme uks avatuks.
- Teie ostetud seade on ettenähtud kodu tüüpi kasutamiseks ja seda võib kasutada ainult kodus ja seadmele ettenähtud otstarbel. Seade ei sobi äriliseks või ühiskasutamiseks. Kui tarbija ei kasutada seadet neist nõuetest kinni pidades, ei ole seadme tootja ega edasimüüja vastutavad garantiiperioodil ette tulla võivate rikete ja remontimisvajaduste eest.
- Kui probleem püsib ka pärast kõikide eelmainitud juhiste järgimist, pidage nõu ametliku hooldusteenusepakkujaga.

- 1– Paigutage seade jahedasse, hästi ventileeritud ruumi eemale otsesest päikesevalgusest ja küttekehadest. Vastasel juhul kasutage isoleerivat plaati.
- 2– Laske soojal toidul alati jahtuda toatemperatuurini enne kui selle külmikusse panete.
- 3– Külmutatud toidu sulatamisel, asetage see külmiku sektsiooni. Sulamisel aitab see jahe õhk jahutada külmiku sisemist temperatuuri. Nii säästab see energiat. Kui külmutatud toit panna välja sulama, põhjustab see energia raiskamist.
- 4– Jookide ja suppide asetamisel kappi, peavad need olema kaetud. Vastasel juhul tõuseb seadmes niiskus. Külmiku töötamise aeg suureneb. Samuti aitab jookide ja suppide katmine säilitada nende maitset ja lõhna.
- 5– Jookide ja toitude kappi asetamisel, hoidke uks lahti nii lühikest aega, kui vähegi võimalik.
- 6– Hoidke erinevate jahutusosalade katted kinni (värsked toidud, jahuti jne.).
- 7– Ukse tihend peab olema puhas ja painduv. Kulunud tihend tuleb asendada.

Kazalo

PRIJE UPORABE UREĐAJA	121
Općenita upozorenja.....	121
Stari i pokvareni hladnjaci.....	124
Sigurnosna upozorenja.....	125
Instalacija i rukovanje hladnjakom	125
Prije uporabe hladnjaka	126
Informacije o tehnologiji hlađenja nove generacije	127
VAŠ HLADNJAK SA ZAMRZIVAČEM.....	128
KORIŠTENJE VAŠEG HLADNJAKA SA ZAMRZIVAČEM.....	130
Zaslon i upravljačka ploča	130
Rukovanje vašim hladnjakom	130
Postavke temperature hladnjaka	130
Način Super Cool	131
Način Ekonomično (Economy)	131
Upozorenja u vezi podešavanja temperature	131
Indikator temperature.....	132
Dotatna oprema	134
Kutija zamrzivača.....	134
Polica hladnjaka za meso i ribu	135
Regulator vlage.....	135
Podesiva polica na vratima	136
Podesiva staklena polica	136
ČIŠĆENJE I ODRŽAVANJE.....	137
Odmrzavanje	138
SMJERNICE U VEZI POHRANE HRANE	139
Odjeljak hladnjaka	139
Odjeljak zamrzivača.....	140
DOSTAVA I PREMJEŠTANJE	145
Promjena položaja vrata	145
PRIJE POZIVA SERVISU.....	146
SAVJETI ZA UŠTEDU ENERGIJE	149

Općenita upozorenja

POZOR: Držite ventilacijske otvore, na kućištu ili na ugradbenoj strukturi uređaja, bez prepreka.

POZOR: Ne koristite mehaničke uređaje ili druga sredstva za ubrzavanje postupka odmrzavanja, osim onih koje je preporučio proizvođač.

POZOR: Ne koristite električne uređaje unutar odjeljka za čuvanje hrane, osim ako nisu onog tipa koje je preporučio proizvođač.

POZOR: Nemojte oštetiti sklop rashladnog sredstva.

POZOR: Radi izbjegavanja opasne situacije uslijed nestabilnosti uređaja, treba ga učvrstiti prema uputama.

POZOR: Kada postavljate uređaj, osigurajte da kabel napajanja nije negdje zapeo i da nije oštećen.

POZOR: Nemojte postavljati višestruke prijenosne utičnice ili prijenosne izvore napajanja na stražnji dio uređaja.



Simbol ISO 7010 W021

Upozorenje: Opasnost od požara / zapaljivi materijali

- Ako vaš hladnjak koristi R600a kao rashladno sredstvo – ovo možete saznati s naljepnice na hladnjaku- trebate biti pažljivi tijekom dostave i montaže kako biste spriječili oštećenja na ostalim dijelovi hladnjaka. Iako je R600a prirodni plin koji ne onečišćuje okoliš, on spada u eksplozivne plinove. U slučaju istjecanja uslijed oštećenja dijelova hladnjaka, odmaknite hladnjak od izvora otvorenog plamena ili izvora topline te prozračite prostoriju u kojoj se uređaj nalazio na nekoliko minuta.

- Prilikom prenošenja i postavljanja hladnjaka, nemojte oštetiti sklop rashladnog plina.
- U uređaju nemojte čuvati eksplozivne tvari poput posuda s aerosolom sa zapaljivim materijalima.
- Ovaj uređaj namijenjen je uporabi u kućanstvu te za sličnu namjenu u:
 - za kuhinje osoblja u trgovinama, uredima i drugom radnim prostorima
 - na farmama, te za uporabu gostiju u hotelima, motelima i drugim vrstama smještaja
 - u pansionima;
 - za potrebe catering usluga i sličnih neprodajnih svrha
- U svrhu sprječavanja opasnosti, ako utičnica ne odgovara utikaču hladnjaka mora je zamijeniti proizvođač, njegov zastupnik ili druga ovlaštena osoba.
- Ovaj uređaj nije namijenjen za uporabu od strane osoba (uključujući djecu) sa smanjenim tjelesnim, osjetilnim ili mentalnim sposobnostima, ili s nedostatnim iskustvom i znanjem, osim ako su pod nadzorom osobe odgovorne za njihovu sigurnost ili ako im ona daje potrebne upute za rad s uređajem. Djeca moraju biti pod nadzorom te treba voditi računa da se ne igraju s uređajem.
- Posebni uzemljeni utikač spojen je na kabel napajanja hladnjaka. Ovaj utikač se treba koristiti s posebno uzemljenom utičnicom od 16 ampera. Ukoliko nemate odgovarajuću utičnicu, molimo obratite se ovlaštenom električaru.

- Ovim uređajem mogu rukovati djeca starija od 8 godina kao i osobe smanjenih fizičkih, osjetilnih ili mentalnih sposobnosti, kao i osobe s nedovoljnim iskustvom i znanjem ukoliko su pod nadzorom ili su dobili upute za rad s uređajem na siguran način te razumiju opasnost kojoj su izloženi. Djeca se ne smiju igrati s uređajem. Djeca bez nadzora ne smiju čistiti ili vršiti korisničko održavanje bez nadzora.
- U svrhu sprječavanja opasnosti, oštećeni mrežni kabel mora zamijeniti proizvođač, njegov zastupnik ili druga ovlaštena osoba.
- Ovaj uređaj nije namijenjen za uporabu na nadmorskim visinama iznad 2000 m.

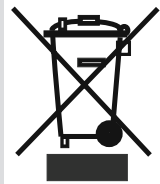

Stari i pokvareni hladnjaci

- Ako vaš stari hladnjak ima bravu, slomite ili uklonite bravu prije nego ga bacite, jer se djeca mogu zaglaviti unutra što može dovesti do nesreće.
- Stari hladnjaci i škrinje sadrže izolacijski materijal i rashladna sredstva sa CFC-om. Stoga, vodite računa o okolišu prilikom zbrinjavanja starih frižidera.
- Molimo, posavjetujte se s općinskim vlastima o načinu zbrinjavanja WEEE (istrošene električne i elektronske opreme) za ponovnu uporabu, recikliranje i oporabu.

Napomene:

- Molimo, prije instalacije i uporabe uređaja pažljivo pročitate korisnički priručnik. Naša tvrtka nije odgovorna za oštećenja nastala uslijed neispravne uporabe.
- Slijedite sve upute na vašem uređaju i u korisničkom priručniku, čuvajte priručnik na sigurnom kako biste mogli riješiti probleme koji se mogu pojaviti u budućnosti.
- Ovaj uređaj namijenjen je uporabi u kućanstvima i može se koristiti samo u kućanstvima i za naznačene svrhe. Nije podesan za komercijalnu ili zajedničku uporabu. Takva uporaba će uzrokovati opoziv jamstva i naša tvrtka neće biti odgovorna za gubitke koji nastanu.
- Ovaj uređaj namijenjen je uporabi u kućanstvima i podesan je samo za hlađenje/pohranu hrane. Nije podesan za komercijalnu ili uobičajenu uporabu i/ili za pohranu drugih stvari osim hrane. Naša tvrtka nije odgovorna za gubitke do kojih dođe u suprotnom.

Sigurnosna upozorenja

- Ne koristite višestruke utičnice ili produžni kabel.
- Ne uključujte u oštećene, istrošene ili stare utikače.
- Ne povlačite, presavijate i ne oštećujete kabel.



- Uređaj je namijenjen upotrebi od strane odraslih osoba, ne dozvolite djeci igranje s uređajem i ne dozvolite im da se vješaju za vrata.
- Ne uključujte ili isključujte utikač iz utičnice mokrim rukama kako bi se spriječio električni udar!
- Ne stavljajte staklene boce ili limenke u odjeljak zamrzivača. Boce ili limenke mogu eksplodirati.
- Zbog vlastite sigurnosti ne stavljajte eksplozivne ili zapaljive materijale u hladnjak. Pića s većim udjelom alkohola moraju biti dobro zatvorena i odložena uspravno u odjeljku hladnjaka.
- Kad uzimate led nastao u odjeljku zamrzivača, ne dirajte ga jer može izazvati ozeblina i/ili posjekotine.
- Zamrznutu hranu ne dirajte mokrim rukama! Ne jedite sladoled i kockice leda odmah kad ih izvadite iz odjeljka zamrzivača!
- Otopljenu hranu nemojte ponovo zamrzavati. To može ugroziti zdravlje i izazvati trovanje hranom.
- Ne pokrivate vrh ili cijeli zamrzivač s čipkom. To može utjecati na rad zamrzivača.
- Za sprječavanje oštećenja dodatnog pribora, pričvrstite ga u hladnjak tijekom prijevoza.
- Nemojte upotrebljavati utični prilagodnik.

Instalacija i rukovanje hladnjakom

Prije nego što počnete koristiti hladnjak trebate obratiti pozornost na sljedeće:

- Radni napon hladnjaka je 220-240 V na 50Hz.

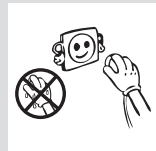
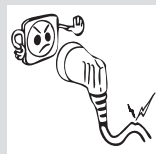

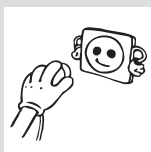
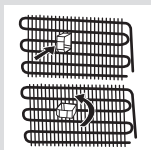

- Ne preuzimamo odgovornost za štete koje nastanu zbog korištenja bez uzemljenja.
- Postavite hladnjak na mjesto gdje neće biti izložen izravnoj sunčevoj svjetlosti.
- Vaš bi uređaj trebao biti najmanje 50 cm udaljen od štednjaka, plinskih štednjaka i jezgri grijača te bi trebao biti najmanje 5 cm udaljen od električnih pećnica.
- Vaš hladnjak nikada se ne smije koristiti na otvorenom ili ostaviti na kiši.
- Kad se vaš hladnjak nalazi pored zamrzivača trebalo bi biti najmanje 2 cm udaljenosti između njih kako bi se spriječilo stvaranje vlage na vanjskoj površini.
- Ne stavljajte ništa na svoj hladnjak i postavite ga na prikladno mjesto tako da je barem 15 cm slobodno s gornje strane.
- Podesive prednje noge trebaju se podesiti kako bi vaš uređaj bio postavljen u vodoravnom položaju i kako bi bio stabilan. Možete prilagoditi noge zakretanjem u smjeru kazaljke na satu (ili u suprotnom smjeru). To je potrebno izvršiti prije stavljanja hrane u hladnjak.
- Prije korištenja hladnjaka obrišite sve dijelove toplom vodom u koju ste dodali čajnu žličicu sode bikarbone, a zatim isperite čistom vodom i osušite. Stavite sve dijelove nakon čišćenja.
- Postavite plastiku za podešavanje udaljenosti (dio s crnim lopaticama sa stražnje strane) zakretanjem za 90° kako je prikazano na slici da bi se spriječilo da kondenzator dodiruje zid.
- Hladnjak bi se trebao postaviti uza zid, a slobodni prostor ne bi trebao biti veći od 75 mm.

Prije uporabe hladnjaka

- Ako se hladnjak koristi po prvi put ili nakon prijevoza, neka hladnjak stoji uspravno 3 sata prije uključivanja kako bi se osigurao ispravan rad . U suprotnom, možete oštetiti kompresor.
- Hladnjak može imati čudan miris prije uključivanja; miris će nestati kad se uređaj počne hladiti.

Informacije o tehnologiji hlađenja nove generacije

Hladnjaci sa zamrzivačem s tehnologijom hlađenja nove generacije rade na način drugačiji od statičnih hladnjaka sa zamrzivačem. Kod uobičajenih hladnjaka sa zamrzivačem vlažan zrak ulazi u zamrzivač, dok vodena para izlazi iz hrane i pretvara se u inje u odjeljku zamrzivača. Kako bi se to inje odledilo, potrebno je izvaditi utikač hladnjaka iz utičnice. Kako bi hrana ostala hladna tijekom razdoblja odleđivanja, korisnik ju mora staviti na neko drugo mjesto i očistiti ostatke leda i nagomilanoginja.

Situacija je sasvim drugačija kod odjeljaka zamrzivača s tehnologijom hlađenja nove generacije. Uz pomoć ventilatora se kroz odjeljak zamrzivača upuhuje hladan i suh zrak. Rezultat upuhavanja hladnog zraka u odjeljak zamrzivača – čak i u prostor između polica – je jednakomjerno i pravilno zamrzavanje hrane. Ainja neće biti.

Konfiguracija u odjeljku hladnjaka bit će skoro ista kao i u odjeljku zamrzivača. Zrak kojeg ispušta ventilator, koji se nalazi na vrhu hladnjaka, hladi unutarnji prostor hladnjaka dok prolazi kroz prazan prostor iza kanala za zrak. Istovremeno se zrak ispuhuje kroz otvore na kanalu za zrak kako bi se postupak hlađenja u odjeljku hladnjaka mogao uspješno dovršiti. Otvori na zračnom kanalu dizajnirani su za jednakomjernu raspodjelu zraka kroz odjeljak.

Budući da između zamrzivača i odjeljka hladnjaka zrak ne prolazi, mirisi se neće miješati.

Rezultat toga je jednostavnost korištenja hladnjaka s tehnologijom hlađenja nove generacije i mogućnost skladištenja velikih količina hrane te estetski izgled.

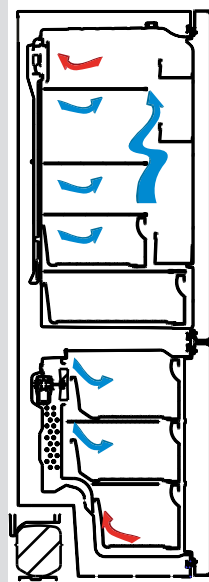

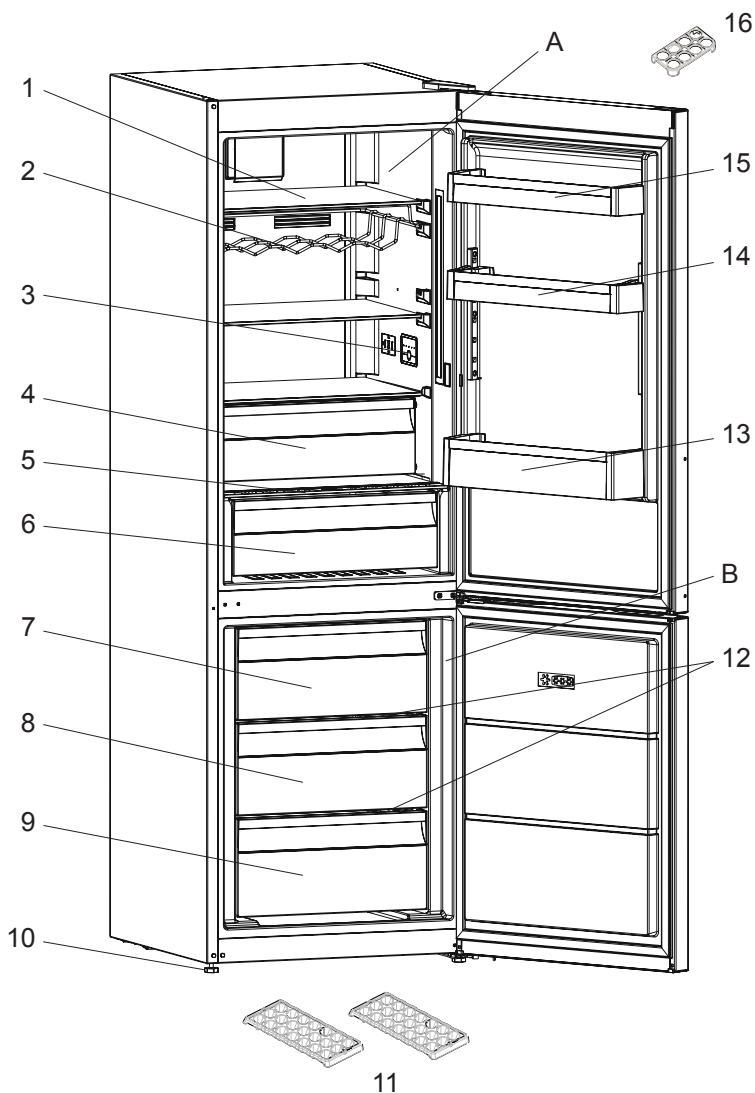

Ova slika je izrađena u svrhu pružanja informacija te kako bi prikazala različite dijelove i dodatnu opremu naprave. Dijelovi se mogu razlikovati s obzirom na model naprave.

- A) Odjeljak hladnjaka
- B) Odjeljak zamrzivača

- 1) Polica u hladnjaku
- 2) Dio za vino *
- 3) Zaslon unutrašnjosti / kontrola u sobi
- 4) Odjeljak hladnjaka za meso i ribu *
- 5) Pokrov odjeljka za voće i povrće
- 6) Odjeljak za voće i povrće
- 7) Gornja košara zamrzivača
- 8) Srednja košara zamrzivača
- 9) Donja košara zamrzivača
- 10) Podesive noge
- 11) Pladanj za led
- 12) Staklena polica zamrzivača
- 13) Polica za boce
- 14) Podesiva vrata ladice * / Police u gornjem dijelu vrata
- 15) Polica u gornjem dijelu vrata
- 16) Odjeljak za jaja

* U nekim modelima

Ova slika je izrađena u svrhu pružanja informacija te kako bi prikazala različite dijelove i dodatnu opremu naprave. Dijelovi se mogu razlikovati s obzirom na model naprave.

Zaslon i upravljačka ploča

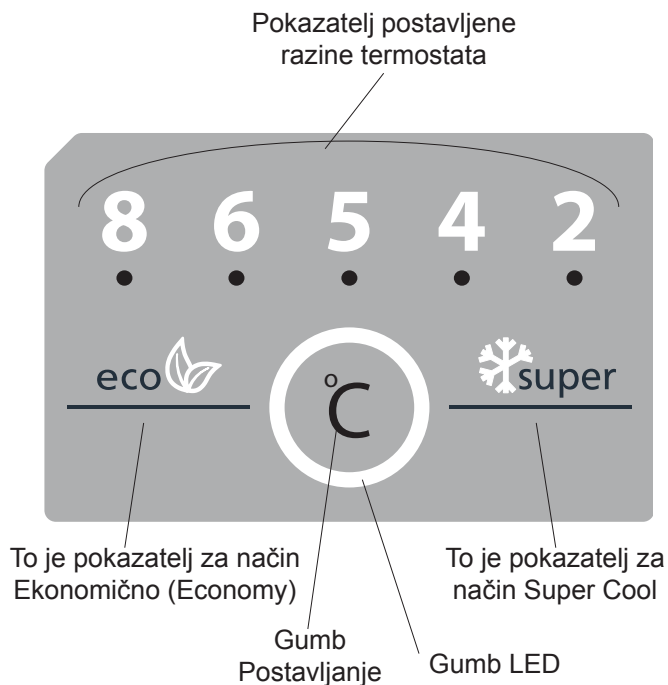

Rukovanje vašim hladnjakom

Postavke temperature hladnjaka

- Početna temperatura pokazatelja postavke hladnjaka jest 6°C
- Jednom pritisnete gumb Postavljanje i postavljena vrijednost počet će treperiti.
- Ako nastavite pritiskati gumb Postavljanje, odabrat će se niže temperature. (8, 6, 5, 4, 2, super i eko)
- Ako tijekom 1 sekunde ne pritisnete nijedan gumb, vaš će se odabir postaviti i zatreperit će 3 puta. Zvučni će se signal oglasiti s dva bipa.
- Vrijednost temperature odabrana prije aktivacije načina Super Cool ili načina Ekonomično (Economy) ostat će jednaka nakon što način završi ili se isključi. Uređaj nastavlja s radom pri toj temperaturi.

Način Super Cool

Kako se koristi?

Pritisnite gumb Postavljanje dok se na zaslonu ne pojavi simbol za Super Cool. Zvučni će se signal oglasiti s dva bipa. Način će biti postavljen.

U ovom načinu:

- Nije moguće odabrati način Ekonomično (Economy).
- Način Super Cool može se poništiti istom radnjom odabira.

Način Ekonomično (Economy)

Kako se koristi?

Pritisnite gumb Postavljanje dok se na zaslonu ne pojavi simbol za Eko. Zvučni će se signal oglasiti s dva bipa. Način će biti postavljen.

U ovom načinu:

- Može se odabrati Super Cool. Način Ekonomično (Economy) automatski se isključuje i aktivira se odabrani način.
- Način Eko može se poništiti istom radnjom odabira.

Upozorenja u vezi podešavanja temperature

- Vaša podešavanja temperature neće biti izbrisana ako dođe do prekida struje.
- Ne preporučuje se da hladnjakom rukujete u okolinama hladnijima od 10°C.
- Podešavanja temperature moraju se provoditi u skladu s učestalosti otvaranja vrata, količinom hrane koja se pohranjuje u hladnjaku i okolnom temperaturom mjesta na kojem stoji vaš hladnjak.
- Vaš hladnjak morao bi raditi do 24 sata u skladu s okolnom temperaturom bez prekida nakon što je uključen kako bi se do kraja ohladio. Tijekom tog razdoblja ne otvarajte vrata hladnjaka i ne stavljajte hranu u njega.
- Funkcija odgode od 5 minuta primjenjuje se kako bi se spriječilo oštećenje na kompresoru vašeg hladnjaka, kada izvadite utikač i ponovno ga ukopčate nakon prekida struje. Vaš hladnjak počet će opet normalno raditi nakon 5 minuta.
- Vaš hladnjak je dizajniran kako bi radio u intervalima okolne temperature navedenima u standardima, u skladu s klimatskim razredom navedenim na naljepnici s informacijama. Ne preporučujemo

rad hladnjaka izvan navedenih ograničenja temperaturnih vrijednosti u smislu učinkovitosti hlađenja.

- Ova naprava je dizajnirana za upotrebu kod okolnih temperatura u rasponu od 10 °C - 43 °C.

Klimatski razred	Okolna temperatura °C
T	Između 16 i 43 (°C)
ST	Između 16 i 38 (°C)
N	Između 16 i 32 (°C)
SN	Između 10 i 32 (°C)

Indikator temperature



Kako bismo vam pomogli u boljem postavljanju vašeg hladnjaka, opremili smo ga indikatorom temperature koji se nalazi na najhladnijem području.



Kako biste bolje pohranjivali hranu u vašem hladnjaku, posebno na najhladnijem području, pobrinite se da na indikatoru temperature bude prikazana poruka "OK". Ako se « OK » ne pojavljuje, to znači da temperatura nije postavljena ispravno.

Možda će biti teško vidjeti indikatora, pobrinite se da je ispravno osvjetljen. Svaki puta kada se uređaj za postavljanje temperature promijeni, pričekajte da se temperatura unutar naprave stabilizira prije nastavka, ako je potrebno, s novom postavkom temperature. Molimo da mijenjate položaj uređaja za postavljanje temperature postupno i pričekate barem 12 sati prije početka nove provjere i potencijalne promjene.

NAPOMENA: Nakon čestih otvaranja (ili duže otvorenosti) vrata ili nakon stavljanja svježih hrane u napravu, normalno je da se "OK" neće pojaviti na indikatoru postavke temperature. Ako dođe do abnormalnog gomilanja ledenih kristala (donji zid naprave) u odjeljku hladnjaka, isparivača (preopterećena naprava, visoka temperatura sobe, česta otvaranja vrata), uređaj za postavljanje temperature stavite na niži položaj, sve dok se ponovno ne postignu razdoblja isključenog kompresora.

Hranu pohranjajte u najhladnijem području hladnjaka.



Vaša hrana bit će bolje pohranjena ako je stavite u najprikladnije područje za hlađenje. Najhladnije područje je odmah iznad odjeljka za voće i povrće.

Sljedeći simbol označava najhladnije područje vašeg hladnjaka.

Kako biste bili sigurni da u tom području imate najnižu temperaturu, pobrinite se da se polica nalazi na razini tog simbola, kao što je prikazano na slici.

Gornja granica najhladnijeg područja označena je donjom stranom naljepnice (glava strelice). Gornja polica najhladnijeg područja mora biti u ravnini s glavom strelice. Najhladnije područje je ispod te razine.

Pošto se te police mogu uklanjati, pobrinite se da uvijek budu na istoj razini s ograničenjima tih zona opisanim na naljepnici, kako bi se održavale temperature u tom području.

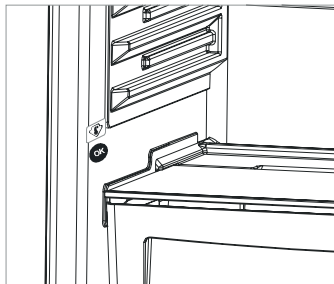

Dodatna oprema

Kutija zamrzivača

Kutija zamrzivača je za hranu kojoj je potreban lakši pristup.

Vađenje kutije zamrzivača:

- Izvucite kutiju što više moguće
- Povucite prednji dio kutije prema gore i van.

! Za ponovno postavljanje kliznog odjeljka izvedite obratnu radnju istog postupka.

Napomena: Kod izvlačenja i postavljanja uvijek držite ručku kutije.

Kutija zamrzivača

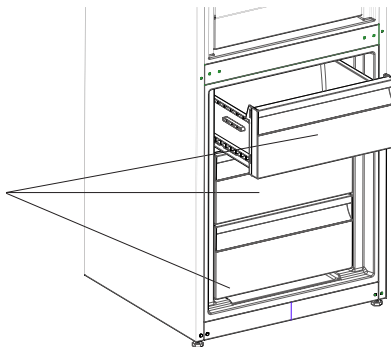

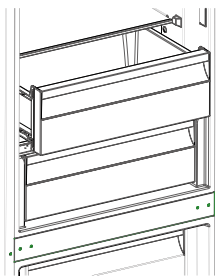
Polica hladnjaka za meso i ribu (Kod nekih modela)

Držanje hrane u odjeljku hladnjaka za meso i ribu umjesto u zamrzivaču ili hladnjaku omogućuje hrani da dulje zadrži svoju svježinu i okus te da zadrži svoj svjež izgled. Ako se pladanj hladnjaka za meso i ribu uprlja, izvadite ga i operite vodom.

(Voda se zamrzava na 0 °C, no hrana koja sadrži sol ili šećer se zamrzava na nižim temperaturama)

Ljudi obično koriste odjeljak hladnjaka za meso i ribu za svježiju ribu, rižu, itd.

Ne stavljajte hranu koju želite zamrznuti ili pladanj s ledom kako biste napravili led.

Vađenje police za meso i ribu

- Povucite policu za meso i ribu prema sebi tako da klizi po vodilicama.
- Povucite policu za meso i ribu prema gore s vodilice kako bi je izvadili.

Regulator vlage (Kod nekih modela)

Regulator vlage u zatvorenom položaju omogućuje duže skladištenje svježeg voća i povrća.

Ako je odjeljak za voće i povrće sasvim pun, regulator vlage koji se nalazi na prednjem dijelu odjeljka za voće i povrće mora biti u otvorenom položaju. Na taj način kontrolira se ulaz zraka i razina vlage u odjeljku za voće i povrće i omogućuje se duže skladištenje voća i povrća.

Ako na staklenoj polici vidite znakove kondenzacije, do kraja otvorite regulator vlage.

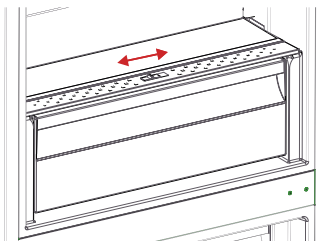

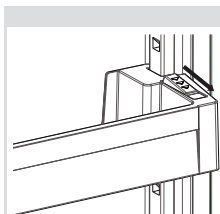

Slika -1

Podesiva polica na vratima (Kod nekih modela)

Moguće je postaviti šest različitih razina visine kako biste dobili potreban prostor za pohranu uz pomoć podesive police na vratima.

Da biste promijenili položaj podesive police na vratima ; držite dno police i povucite gumbe na bočnoj strani police na vratima u smjeru strelice. (Slika 1)

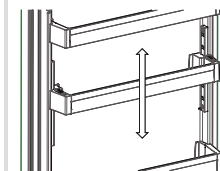

Slika -2

Postavite policu na vratima na željenu visinu na način da je pomičete prema gore i dolje.

Nakon što postignete željeni položaj police na vratima, otpustite gumbe na bočnoj strani police na vratima (slika 2). Prije nego što otpustite policu na vratima, pomaknite je prema gore i dolje da biste provjerili je li učvršćena.

Napomena: Ako je polica na vratima prije pomicanja natovarena, morate držati policu pridržavajući dno. U suprotnom bi zbog težine police na vratima mogla pasti s vodilica. Stoga bi moglo doći do oštećenja police na vratima ili vodilica.

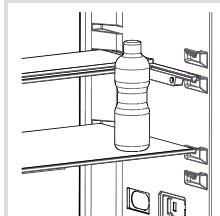
Podesiva staklena polica (Kod nekih modela)

Slika -1

Podesiva staklena polica mehanizam je koji stvara dodatni prostor za pohranu jednostavnim pokretom.

Pogurajte staklenu policu kako biste je prekrili.

Možete staviti svoju hranu kako god želite u nastali dodatni prostor.

Za povratak police u početni položaj povucite je prema sebi.

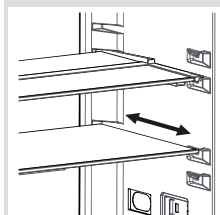

Slika -2

Vizualni i tekstualni opisi u dijelu o dodacima mogu se razlikovati ovisno o modelu vašeg uređaja.

- Prije početka čišćenja, isključite štednjak iz mrežnog napajanja.

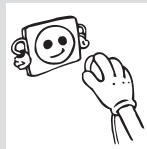

- Ne čistite uređaj ulijevanjem vode.

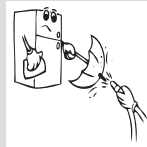

- Odjeljke hladnjaka i zamrzivača treba povremeno očistiti otopinom sode bikarbone i mlake vode.

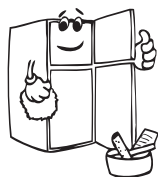
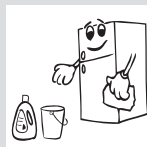

- Pribor čistite odvojeno sapunom i vodom. Ne perite ih u perilici suđa.



- Ne koristite abrazivne proizvode, deterdžente i sapune. Nakon pranja, isperite čistom vodom i pažljivo ih osušite. Kad je postupak čišćenja završen ponovno uključite uređaj suhim rukama.

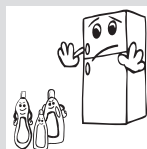

- Kondenzator treba očistiti metlom (na stražnjoj strani uređaja) jednom godišnje radi uštede energije i povećanja produktivnosti.

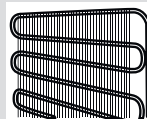

MREŽNO NAPAJANJE TREBA BITI ISKLJUČENO.

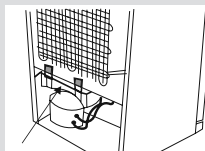

Pladanj za isparavanje

Odmrzavanje

Vaš hladnjak odmrzava automatski. Voda nastala kao rezultat odmrzavanja prolazi kroz žlijeb za prikupljanje vode, teče u spremnik isparavanja iza vašeg hladnjaka te samostalno isparava tamo.

Zamjena LED svjetla

Ako vaš hladnjak ima LED svjetlo, obratite se odjelu korisničke podrške jer zamjenu LED svjetla smije izvršiti samo ovlašteno osoblje.

Odjeljak hladnjaka

- Za normalne uvjete rada podešavanje vrijednosti temperature hladnjaka na + 4 °C bit će dovoljno.
- Kako biste smanjili razinu vlage te spriječili stvaranje inja, tekućinu nikad ne stavljajte u hladnjak bez poklopca na spremniku. Inje se pretežno stvara na najhladnijim dijelovima isparivača. S vremenom će biti potrebno često obavljati odmrzavanje.
- U odjeljak hladnjaka nikada ne stavljajte toplu hranu. Topla hrana se najprije mora ohladiti na sobnu temperaturu, a tek onda staviti u hladnjak na prikladno mjesto kako bi se osigurao odgovarajući protok zraka.
- Ni hrana ni spremnici ne smiju dodirivati stražnju stjenku hladnjaka jer bi se na tom mjestu moglo početi stvarati inje, što će dovesti do toga da se hrana i spremnici zalijepe na stražnju stjenku. Nemojte prečesto otvarati vrata hladnjaka.
- Meso i očišćenu ribu (zapakirano ili umotano u plastiku ili papir) koje ćete iskoristiti za jelo u razdoblju od 1-2 dana stavite u donji dio odjeljka za hladnjak (iznad odjeljka za voće i povrće) jer je taj dio hladnjaka najhladniji i osigurava najbolje uvjete za hlađenje hrane.
- Voće i povrće možete staviti u odjeljak za voće i povrće bez ambalaže.

Neki prijedlozi o stavljanju i skladištenju hrane u odjeljcima hladnjaka nalaze se u nastavku.

Hrana	Vrijeme čuvanja	Gdje staviti u hladnjaku
Povrće i voće	1 tjedan	U ladici (bez zamotavanja)
Meso i riba	2 do 3 dana	Prekriveno plastičnom folijom, u vrećici ili kutiji za meso (na staklenoj polici)
Svježi sir	3 do 4 dana	U posebnoj ladici u vratima
Maslac i margarin	1 tjedan	U posebnoj ladici u vratima
Proizvodi u bocama, mlijeko i jogurt	Do isteka roka kojeg preporučuje proizvođač	U posebnoj ladici u vratima
Jaja	1 mjesec	U polici za jaja
Kuhana hrana		Sve police

Odjeljak zamrzivača

- Odjeljak za duboko zamrzavanje koristite za dugotrajno skladištenje zamrznute hrane i stvaranje leda.
- Kako biste izvukli maksimum iz odjeljka za zamrzavanje, koristite samo staklene ladice u gornjem i srednjem dijelu. Za donji dio koristite donju košaru.
- Za optimalan rad uređaja i postizanje maksimalnog kapaciteta zamrzavanja postavite hladnjak na 4 oC 24 sata prije nego što stavite svježiju hranu u zamrzivač.
- Nakon što stavite svježiju hranu u zamrzivač obično je dovoljno promijeniti postavku na 2 oC na 24 sata. Prema potrebi možete smanjiti postavku nakon 24 sata.
- Hranu koju ćete tek zamrznuti nemojte stavljati kraj već zamrznute hrane.
- Hranu koju ćete zamrzavati (meso, mljeveno meso, riba itd.) podijelite na manje dijelove tako da ih možete iskoristiti za pojedinačne obroke.
- Nemojte ponovno zamrzavati hranu koju ste već odmrznuli. Ta hrana mogla biti opasna po vaše zdravlje jer može uzrokovati trovanje hranom.
- Vruća jela ne stavljajte u odjeljak zamrzivača. Prije stavljanja u zamrzivač potrebno ih je ohladiti. Ako biste u zamrzivač stavili vruća jela, pokvarili biste već prije zamrznutu hranu.
- Kada kupujete zamrznutu hranu, provjerite ako je zamrznuta u odgovarajućim uvjetima i ako ambalaža nije poderana.
- Kada skladištite zamrznutu hranu, uvijek pročitajte uvjete skladištenja navedene na ambalaži. Ako na ambalaži nema nikakvog pojašnjenja, hranu je potrebno konzumirati u što kraćem vremenskom razdoblju.
- Ako su na ambalaži zamrznute hrane vidljivi znakovi vlage, a hrana ima čudan miris, ta hrana vjerojatno nije skladištena u prikladnim uvjetima pa se je pokvarila. Takvu hranu nemojte kupovati!
- Vrijeme skladištenja zamrznute hrane ovisi o ambijentalnoj temperaturi, učestalosti otvaranja i zatvaranja vrata, postavkama termostata, vrsti hrane i vremenu proteklom od datuma kupovine hrane do stavljanja te hrane u zamrzivač. Uvijek se pridržavajte uputa navedenih na ambalaži i nikada nemojte premašiti naznačeno trajanje skladištenja hrane.
- Tijekom dugih razdoblja bez struje ne otvarajte vrata zamrzivača. Vrijeme držanja zamrznute hrane smanjuje se na visokim

ambijentalnim temperaturama. Tijekom dužih razdoblja bez struje nemojte ponovno zamrzavati hranu, već ju u što kraćem razdoblju konzumirajte.

- Napomena: ako vrata zamrzivača želite otvoriti odmah nakon zatvaranja, nećete ih lako otvoriti. To je sasvim uobičajeno! Nakon što zamrzivač postigne uravnoteženo stanje, vrata će se lako otvoriti.

Važna napomena:

- Zamrznuta hrana, kada je odmrznuta, mora se kuhati isto kao i svježa hrana. Ako se ne kuha nakon odmrzavanja, ona se NIKADA ne smije ponovno zamrzavati.
- Okus nekih začina u kuhanim jelima (anis, bosiljak, potočarka, ocat, birani začini, đumbir, češnjak, luk, senf, timijan, mažuran, crni papar, itd.) se mijenja i pretpostavlja jaki okus kada su jela pohranjena na dugo vrijeme. Prema tome, dodajte samo malu količinu začina ako planirate zamrzavati, ili željenu količinu začina možete dodati kada se hrana odmrzava.
- Razdoblje pohrane hrane ovisi o korištenim masnoćama. Prikladne masnoće su margarin, teleća mast, maslinovo ulje i maslac, dok su neprikladne kikiriki ulje i svinjska mast.
- Hrana u tekućem obliku mora se zamrzavati u plastičnim šalicama, a ostala hrana mora se zamrzavati u plastičnim folijama ili vrećicama.

Neki prijedlozi o stavljanju i skladištenju hrane u odjeljcima zamrzivača nalaze se na stranicama 142, 143 i 144.

Riba i meso	Priprema	Vrijeme čuvanja (mjeseci)	Vrijeme otapanja na sobnoj temperaturi -sati-
Goveđi odrezak	Pakirano za zamrzavanje u prikladnim porcijama	6-10	1-2
Janjetina	Pakirano za zamrzavanje u prikladnim porcijama	6-8	1-2
Pečena teletina	Pakirano za zamrzavanje u prikladnim porcijama	6-10	1-2
Teletina u komadima	U malim komadima	6-10	1-2
Ovčatina u komadima	U komadima	4-8	2-3
Mljeveno meso	U prikladnim porcijama, pakirano bez začina	1-3	2-3
Iznutrice (komadi)	U komadima	1-3	1-2
Kobasice/salame	Moraju se zapakirati čak i ako su zaštićene ovitkom		Do odmrzavanja
Piletina i puretina	Pakirano za zamrzavanje u prikladnim porcijama	7-8	10-12
Guska/patka	Pakirano za zamrzavanje u prikladnim porcijama	4-8	10
Divljač - začevina - veprovina	Porcije od 2,5 kg bez kostiju	9-12	10-12
Slatkovodne ribe (pastrva, šaran, štika, som)	Treba dobro očistiti iznutra, očistiti ljuske, ako je potrebno odrezati rep i glavu, zatim oprati i osušiti.	2	Dok se dobro ne otopi
Nemasna riba (brancin, iverak, list)		4-8	Dok se dobro ne otopi
Masna riba (palamida, skuša, plava riba, inćuni)		2-4	Dok se dobro ne otopi
Rakovi	Očišćeni u vrećicama	4-6	Dok se dobro ne otopi
Kavijar	U svom pakiranju, u aluminijskoj ili plastičnoj čašici	2-3	Dok se dobro ne otopi
Puževi	U slanoj vodi, u aluminijskoj ili plastičnoj čašici	3	Dok se dobro ne otopi

Povrće i voće	Priprema	Vrijeme čuvanja (mjeseci)	Vrijeme otapanja na sobnoj temperaturi -sati-
Cvjetača	Skinite lišće, podijelite srčiku na dijelove i ostavite da odstoji u vodi s malo limuna	10 - 12	Može se koristiti zamrznuto
Zeleni grah, mahune	Oprite i narežite na male dijelove.	10 - 13	Može se koristiti zamrznuto
Grašak	Oljuštite i operite	12	Može se koristiti zamrznuto
Gljive i šparoge	Operite i narežite na male komade	6 - 9	Može se koristiti zamrznuto
Kupus	Očišćeni	6 - 8	2
Patlidžan	Narezati na komade od 2 cm nakon pranja	10 - 12	Razdvojiti biljke jednu od druge
Kukuruz	Očistite ga i zapakirajte u klip u ili zrn u	12	Može se koristiti zamrznuto
Mrkva	Operite i narežite na kriške	12	Može se koristiti zamrznuto
Paprika	Uklonite peteljku, podijelite na dva dijela i izbacite sjemenke	8 - 10	Može se koristiti zamrznuto
Špinat	Oprati	6 - 9	2
Jabuke i kruške	Ogulite i narežite	8 - 10	(u zamrzivaču) 5
Marelice i breskve	Podijelite na pola i izbacite sjemenke	4 - 6	(u zamrzivaču) 4
Jagode i maline	Operite ih i očistite	8 - 12	2
Kuhano voće	U čašici, dodajte 10 % šećera	12	4
Šljive, trešnje, višnje	Operite i uklonite peteljke	8 - 12	5 - 7

Mliječni proizvodi i proizvodi od tijesta		Priprema	Vrijeme čuvanja (mjeseci)	Uvjeti čuvanja
Pakirano (homogenizirano) mlijeko		U vlastitom pakiranju	2 - 3	Samo homogenizirano mlijeko
Sir (osim bijelih sireva)		U kriškama	6 - 8	Mogu ostati u svojim originalnim pakiranjima na kratko vrijeme. Treba ih zamotati plastičnom folijom za dulje čuvanje.
Maslac, margarin		U vlastitom pakiranju	6	
Jaje (*)	Bjelanjak		10 - 12	30 g jednako je jednom bjelanjku.
	Mješavina (bjelanjak i žumanjak)	Dobro izmiješano uz prstohvat soli ili šećera kako bi se spriječilo zgušnjavanje	10	50 g jednako je jednom žumanjku.
	Žumanjak	Dobro izmiješano uz prstohvat soli ili šećera kako bi se spriječilo zgušnjavanje	8 - 10	20 g jednako je jednom žumanjku.

U zatvorenoj čašici

(*) Nikada zamrznuti s ljuskom. Bjelanjak i žumanjak treba zamrznuti odvojeno ili potpuno izmiješati.

	Vrijeme čuvanja (mjeseci)	Vrijeme otapanja na sobnoj temperaturi (sati)	Vrijeme otapanja u pećnici (minute)
Kruh	4 - 6	2 - 3	4-5 (220-225 °C)
Keksi	3 - 6	1 - 1,5	5-8 (190-200 °C)
Pite	1 - 3	2 - 3	5-10 (200-225 °C)
Voćne pite	1 - 1,5	3 - 4	5-8 (190-200 °C)
Lisnato tijesto	2 - 3	1 - 1,5	5-8 (190-200 °C)
Pizza	2 - 3	2 - 4	15-20 (200 °C)

Prijevoz i promjena mjesta postavljanja

- Originalno pakiranje i stiropor se moraju čuvati za ponovni prijevoz (opcionalno).
- Hladnjak trebate učvrstiti debelom ambalažom, trakama ili čvrstim užetom te slijedite upute za prijevoz prilikom ponovnog prijevoza naznačene na pakiranju.
- Kod premještanja i transporta, uklonite pomične dijelove (police, dodatke, posude za povrće itd) ili ih učvrstite na zamrzivač kako biste ih zaštitili.

Promjena položaja vrata

- Nije moguće promijeniti smjer otvaranja vrata hladnjaka ako su ručke na vratima hladnjaka postavljene na prednjoj površini vrata.
- Moguće je promijeniti smjer otvaranja vrata na modelima bez ručki.
- Ako se smjer otvaranja vrata vašeg hladnjaka može promijeniti, obratite se najbližem ovlaštenom servisu kako bi vam promijenili smjer otvaranja vrata.



Provjerite upozorenja:

Hladnjak će vas upozoriti ako postoji dio ili dijelovi koji ne funkcioniraju. U tom će slučaju treperiti LED-svjetlo oko gumba i oglasit će se zvučni signal.

VRSTA POGREŠKE	ZNAČENJE	ZAŠTO?	ŠTO UČINITI?
SR	„Upozorenje na pogrešku“	Postoji dio / postoje dijelovi koji ne funkcioniraju	Što prije pozovite Servis za podršku.

Ako vaš hladnjak ne radi:

- Da li je došlo do nestanka struje?
- Da li je utikač ispravno umetnut u utičnicu?
- Da li je izgorio osigurač utičnice u koju je umetnut utikač ili je izgorio glavni osigurač?
- Da li je utičnica ispravna? Kako biste to provjerili, ukopčajte hladnjak u utičnicu za koju ste sigurni da radi.

Ako vaš hladnjak ne hladi dovoljno:

- Da li je dobro podešena temperatura?
- Da li se vrata hladnjaka često otvaraju te ostavljaju otvorenima dugo vrijeme?
- Da li su vrata hladnjaka ispravno zatvorena?
- Da li ste stavili jelo ili hranu u svoj hladnjak tako da dodiruje stražnji zid vašeg hladnjaka te tako sprječava protok zraka?
- Da li je vaš hladnjak prekomjerno napunjen?
- Da li postoji dostatna udaljenost između vašeg hladnjaka i stražnjeg i bočnih zidova?
- Da li je okolna temperatura unutar raspona određenog u priručniku za rad?

Ako je hrana u vašem hladnjaku previše ohlađena

- Da li je dobro podešena temperatura?
- Da li se nedavno u zamrzivač stavilo puno hrane? Ako je tako, vaš hladnjak može previše hladiti hranu unutar hladnjaka, jer će raditi duže da ohladi tu hranu.

Ako vaš hladnjak radi preglasno:

Kako bi održala postavljena razina hlađenja, kompresor se može aktivirati s vremena na vrijeme. Buka koja dolazi iz vašeg hladnjaka u to vrijeme

je normalna, to je zbog te funkcije. Kada se postigne potrebna razina hlađenja, buka će se automatski smanjiti. Ako buka ne prestaje;

- Da li vaša naprava stoji stabilno? Jesu li noge podešene?
- Ima li nečeg iza vašeg hladnjaka?
- Da li police ili jela na policama vibriraju? Iznova postavite police i/ili jela, ako je to slučaj.
- Da li predmeti koji su postavljeni na vaš hladnjak vibriraju?

Normalna buka;

Zvuk pucanja (pucanja leda):

- Tijekom automatskog odmrzavanja.
- Kada se naprava hladi ili zagrijava (zbog širenja materijala naprave).

Kratko pucanje: Čuje se kada prekidači termostata uključuju/isključuju kompresor.

Buka kompresora (normalan zvuk motora): Ta buka znači da kompresor radi normalno. Kompresor može uzrokovati više buke na kratko, kada se aktivira.

Zvuk mjehurića i kapljica: Taj zvuk nastaje zbog protoka hladnjaka u cijevima sustava.

Zvuk protoka vode: Normalan zvuk protoka vode koja teče u spremnik za isparavanje tijekom odmrzavanja. Ti zvukovi mogu se čuti tijekom odmrzavanja.

Zvuk puhanja zraka (normalan zvuk ventilatora): Taj zvuk može se čuti kod No-Frost hladnjaka tijekom normalnog rada sustava zbog cirkulacije zraka.

Ako se unutar hladnjaka nagomilava vlaga;

- Da li je hrana ispravno pakirana? Jesu li spremnici dobro osušeni prije stavljanja u hladnjak?
- Da li se vrata hladnjaka vrlo često otvaraju? Kada se vrata otvore, vlaga iz zraka u sobi ulazi u hladnjak. Osobito kada je stupanj vlage u sobi previsok, što češće se vrata otvaraju, to će brže doći do nagomilavanja vlage.
- Normalno je da se na stražnjem zidu stvaraju kapljice vode nakon automatskog procesa odmrzavanja. (kod statičkih modela)

Ako se vrata ne otvaraju i zatvaraju ispravno;

- Da li paketi s hranom sprječavaju zatvaranje vrata?

- Jesu li vrata, police i ladice postavljeni ispravno?
- Jesu li brtve vrata slomljene ili istrošene?
- Da li vaš hladnjak stoji na ravnoj površini?

Ako su rubovi okvira hladnjaka s kojima zglob vrata dolazi u kontakt topli;

Osobito ljeti (vrućine), površine koje zglob dodiruje mogu postati toplije tijekom rada kompresora, to je normalno.

VAŽNE NAPOMENE:

- Termalni osigurač za zaštitu kompresora će prestati raditi nakon nenadanog nestanka struje ili nakon iskopčavanja naprave, jer plin u sustavu hlađenja nije stabiliziran. To je dosta normalno i hladnjak će se ponovno pokrenuti nakon 4 ili 5 minuta.
- Jedinica hlađenja vašeg hladnjaka je skrivena u stražnjem zidu. Prema tome, kapljice vode ili led se mogu pojaviti na stražnjoj površini vašeg hladnjaka zbog rada kompresora u određenim intervalima. To je normalno. Nema potrebe izvoditi radnju odmrzavanja, osim ako je količina leda prekomjerna.
- Ako svoj hladnjak nećete koristiti duže vrijeme (npr. zbog ljetnih praznika), iskopčajte ga. Očistite svoj hladnjak u skladu s Dijelom 4 i ostavite vrata otvorenima kako biste spriječili vlagu i miris.
- Naprava koju ste kupili dizajnirana je za upotrebu u kućanstvu te se može koristiti samo u domaćinstvu te za naznačenu svrhu. Nije prikladna za komercijalnu ili zajedničku upotrebu. Ako potrošač napravu koristi na način koja nije u skladu s tim značajakama, naglašavamo da proizvođač i trgovac neće biti odgovorni za bilo kakve popravke i kvarove unutar jamstvenog razdoblja.
- Ako problem ne nestaje nakon što ste slijedili upute iznad, molimo da se posavjetujete s ovlaštenim servisom.

1. Uređaj postavite u hladnu, dobro prozračenu prostoriju, ne izlažite ga izravnom sučevom svjetlu ili blizini izvora topline (radijator, štednjak... itd). U protivnom koristite izolacijsku ploču.
2. Ostavite toplu hranu i pića da se ohlade izvan uređaja.
3. Kod otapanja zamrznute hrane, stavite je u odjeljak hladnjaka. Niska temperatura zamrznute hrane pomoći će rashladiti odjeljak hladnjaka prilikom otapanja. Što dovodi do uštede energije. Ako se zamrznuta hrana ostavi vani, to će dovesti do gubitka energije.
4. Kad stavljate pića i tekućine u hladnjak morate ih pokriti. U protivnom će se povećati vlaga u uređaju. Pa se produžuje vrijeme potrebno za hlađenje. Pokrivanjem pića i tekućina pomaže u zadržavanju okusa i mirisa.
5. Prilikom stavljanja hrane i pića u hladnjak, vrata držite otvorenima što je kraće moguće.
6. Neka poklopci bilo kojeg različitog temperaturnog odjeljka uređaja (posude za povrće, rashladni odjeljak... itd) budu zatvoreni.
7. Brtve na vratima moraju biti čiste i dobro prijanjati. Brtve zamijenite ako su istrošene.

www.electrolux.com/shop



5227XXXX

PNC CODE: 925993258

