

ESI9500LOX

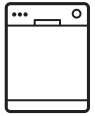

BG	Съдомиялна машина	Ръководство за употреба	2
CS	Myčka nádobí	Návod k použití	28
HU	Mosogatógép	Használati útmutató	51

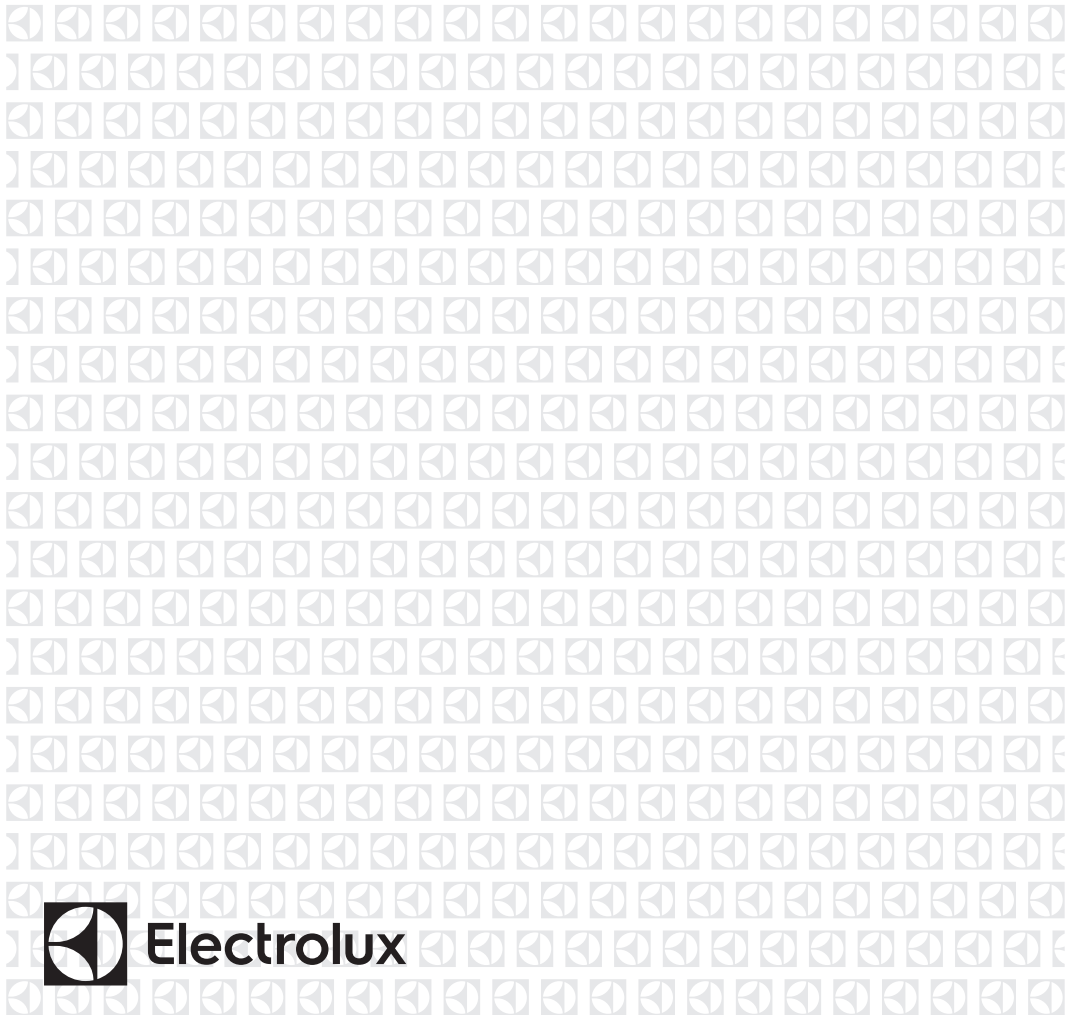

СЪДЪРЖАНИЕ

1. ИНФОРМАЦИЯ ЗА БЕЗОПАСНОСТ.....	3
2. ИНСТРУКЦИИ ЗА БЕЗОПАСНОСТ.....	4
3. ОПИСАНИЕ НА ПРОДУКТА.....	6
4. КОНТРОЛЕН ПАНЕЛ.....	7
5. ПРОГРАМИ.....	7
6. НАСТРОЙКИ.....	9
7. ОПЦИИ.....	12
8. ПРЕДИ ПЪРВОНАЧАЛНА УПОТРЕБА.....	13
9. ВСЕКИДНЕВНА УПОТРЕБА.....	15
10. ПРЕПОРЪКИ И СЪВЕТИ.....	16
11. ГРИЖИ И ПОЧИСТВАНЕ.....	18
12. ОТСТРАНЯВАНЕ НА НЕИЗПРАВНОСТИ.....	21
13. ПРОДУКТОВ ФИШ.....	25
14. ДОПЪЛНИТЕЛНА ТЕХНИЧЕСКА ИНФОРМАЦИЯ.....	26

МИСЛИМ ЗА ВАС

Благодарим ви, че закупихте уред от Electrolux. Избрахте продукт, който носи със себе си десетилетия професионален опит и нововъведения. Оригинален и стилен, той е създаден с мисъл за вас. Така че, когато и да го използвате, можете да сте сигурни, че ще получите невероятни резултати по всяко време.

Добре дошли в Electrolux.

Посетете нашия уебсайт, за да:



Получите полезни съвети, брошури, отстраняване на неизправности, сервизна информация:

www.electrolux.com/webselfservice



Регистрирайте своя продукт за по-добро обслужване:

www.registerelectrolux.com



Купите аксесоари, консумативи и оригинални резервни части за вашия уред:

www.electrolux.com/shop

ГРИЖИ ЗА КЛИЕНТА И ОБСЛУЖВАНЕ

Препоръчваме използването на оригинални резервни части.

Когато се свързвате с нашия оторизиран отдел "Обслужване", трябва да имате под ръка следната информация: Модел, PNC (номер на продукт), сериен номер.

Информацията можете да намерите на табелката с данни.

 Предупреждение / Внимание-Важна информация за безопасност

 Обща информация и съвети

 Информация за опазване на околната среда

Запазваме си правото на изменения.

1. ⚠ ИНФОРМАЦИЯ ЗА БЕЗОПАСНОСТ

Внимателно прочетете предоставените инструкции преди инсталиране и употреба на уреда.

Производителят не е отговорен за контузии или наранявания в резултат на неправилна инсталация или употреба. Винаги дръжте инструкциите на безопасно и лесно за достъп място за справка в бъдеще.

1.1 Безопасност за децата и хората с ограничени способности

- Този уред може да бъде използван от деца над 8 годишна възраст, както и лица с намалени физически, сетивни и умствени възможности или лица без опит и познания, само ако те са под наблюдение или бъдат инструктирани относно безопасната употреба на уреда и възможните рискове.
- Деца между 3- и 8-годишна възраст и хора с тежки или комплексни увреждания трябва да се държат далеч от уреда, освен ако не са под постоянно наблюдение.
- Деца под 3-годишна възраст трябва да се държат далеч от уреда, освен ако не са под постоянно наблюдение.
- Не позволявайте на деца да си играят с уреда.
- Пазете препарати далеч от деца.
- Пазете децата и домашните любимци далеч от уреда, когато вратичката е отворена.
- Деца няма да извършват почистване или поддръжка на уреда без надзор.

1.2 Основна безопасност

- Този уред е предназначен за употреба в домашни условия и подобни приложения като:

- селскостопански къщи; кухненски зони за персонал в магазини, офиси и други работни места;
- от клиенти в хотели, мотели, места за отдих и други места за живеене.
- Не променяйте спецификациите на уреда.
- Работното водно налягане (минимум и максимум) трябва да е между 0.5 (0.05) / 8 (0.8) bar (MPa)
- Спазвайте максималният брой от 14 места за настройка.
- Ако хранящият кабел е повреден, той трябва да се смени от производителя, оторизиран сервизен център или лица със сходна квалификация, за да се избегне опасност.
- Сложете посудата в коша за посуда с острието крайща надолу или ги сложете в чекмеджето за посуда в хоризонтална позиция с острието крайща надолу.
- Не оставяйте уреда с отворена вратичка и без надзор, за да предотвратите инцидентно стъпване в него.
- Преди обслужване на уреда го изключете и извадете щепсела от хранящия контакт.
- Не почиствайте уреда чрез пръскане с вода под налягане и/или пара.
- Ако уредът има вентилационни отвори в основата те трябва да се покрият напр. с килим.
- Този уред трябва да се свърже към водопровода посредством предоставения нов комплект маркучи. Старият комплект маркучи не трябва да се използва повторно.

2. ИНСТРУКЦИИ ЗА БЕЗОПАСНОСТ

2.1 Монтаж



ВНИМАНИЕ!

Само квалифициран човек може да извърши монтажа на уреда.

- Премахнете всички опаковки.
- Не монтирайте и не използвайте повреден уред.
- Не използвайте уреда, преди да го инсталирате във вградената конструкция заради безопасността.

- Следвайте инструкциите за инсталиране, приложени към уреда.
- Винаги внимавайте, когато местите уреда, тъй като е тежък. Винаги използвайте предпазни ръкавици и затворени обувки.
- Не инсталирайте и не използвайте уреда на места, където температурата е под 0 °C.
- Монтирайте уреда на безопасно и подходящо място, което отговаря на монтажните изисквания.

2.2 Електрическа връзка



ВНИМАНИЕ!

Риск от пожар или токов удар.

- Уредът трябва да е заземен.
- Уверете се, че параметрите на табелката с технически данни са съвместими с електрическите данни на захранващата мрежа.
- Винаги използвайте правилно монтиран контакт със защита от токов удар.
- Не използвайте разклонители или адаптери с много входове.
- Внимавайте да не повредите захранващия щепсел и захранващия кабел. Ако захранващият кабел трябва да бъде подменен, това трябва да бъде извършено от нашия оторизиран сервизен център.
- Свържете кабела за захранването към контакта единствено в края на инсталацията. Уверете се, че щепселът за захранване е достъпен след инсталирането.
- Не издърпвайте захранващия кабел, за да изключите уреда. Винаги издърпвайте щепсела.
- Уредът съответства на Директивите на Е.Е.С.
- Само в ОК и Ирландия. Този уред е снабден с захранващ 13-амперов контакт. Ако се налага да смените предпазителя на захранващия кабел, използвайте 13-амперов ASTA (BS 1362) предпазител.

2.3 Водно съединение

- Не нанасяйте щети по маркучите за вода.
- Преди свързване с нови тръби, неизползвани от дълго време такива, където са правени ремонти или с прикачени нови устройства (водомери, и т.н.), оставете водата да тече, докато не се избистри.
- Уверете се, че няма видими течове по време на и след първото използване на уреда.
- Маркучът за подаване на вода има предпазен вентил и обшивка с вътрешен захранващ кабел.

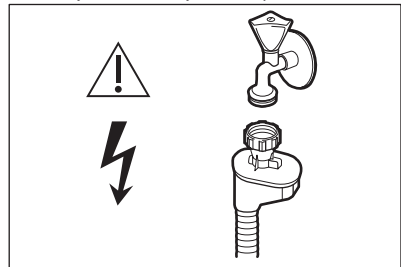

ВНИМАНИЕ!

Опасно напрежение.

- Ако маркучът за подаване на вода е повреден, незабавно затворете водния клапан и изключете щепсела от контакта. За подмяна на маркуча за подаване на вода се свържете с оторизирания сервизен център.

2.4 Употреба

- Не поставяйте запалителни материали или предмети, които са напоени със запалителни материали, в уреда, в близост до него или върху него.
- Препаратите за съдомиялни машини са опасни. Следвайте инструкциите върху опаковката на перилния препарат.
- Не поглъщайте и не използвайте за други цели водата от уреда.
- Не изваждайте съдовете от уреда, докато програмата не приключи. По съдовете може да остане известно количество препарат.

- Не сядайте и не стъпвайте върху отворената вратичка на уреда.
- Уредът може да изпусне гореща пара, ако отворите вратичката по време на програма.
- Изключете уреда от електрозахранването.
- Отрежете захранващия кабел и го изхвърлете.
- Отстранете ключалката на вратичката, за да не могат деца и домашни любимци да се заключат в уреда.

2.5 Обслужване

- За поправка на уреда се свържете с оторизиран сервизен център.
- Използвайте само оригинални резервни части.

2.6 Изхвърляне



ВНИМАНИЕ!

Риск от нараняване или задушаване.

3. ОПИСАНИЕ НА ПРОДУКТА

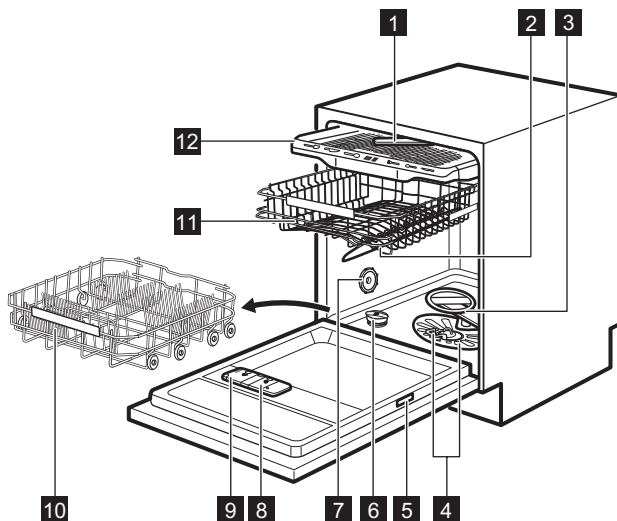

- | | |
|--------------------------------------|--|
| 1 Най-горно разпръскващо рамо | 8 Отделение за препарат за изплакване |
| 2 Горно разпръскващо рамо | 9 Дозатор за препарат |
| 3 Долно разпръскващо рамо | 10 Долна кошница |
| 4 Филтри | 11 Горна кошница |
| 5 Табелка с технически данни | 12 Чекмедже за прибори |
| 6 Резервоар за сол | |
| 7 Отдушник | |

4. КОНТРОЛЕН ПАНЕЛ

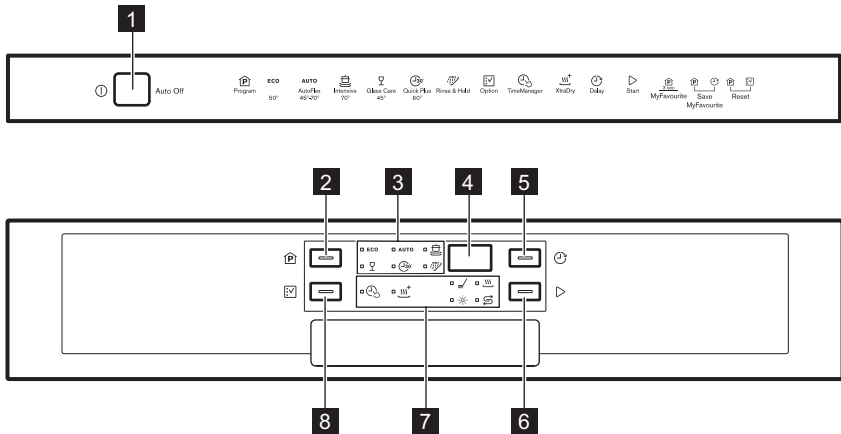

- | | |
|-----------------------------------|------------------------|
| 1 Бутон за вкл./изкл. | 6 Start бутон |
| 2 Programs бутон | 7 Индикатори |
| 3 Индикатори на програмите | 8 Options бутон |
| 4 Екран | |
| 5 Delay бутон | |





4.1 Индикатори

Индикатор	Описание
	Индикатор за сол. Включва се, когато контейнерът за сол има нужда от зареждане. Той никога не свети, докато се изпълнява програмата.
	Индикатор за препарат за гланц. Включва се, когато дозаторът за гланц има нужда от зареждане. Той никога не свети, докато се изпълнява програмата.
	Фаза на миене. Включва се, когато се изпълнява фазата на измиване.
	Фаза на сушене. Включва се, когато се изпълнява фазата на сушене.
	TimeManager индикатор.
	XtraDry индикатор.

5. ПРОГРАМИ

Поредността на програмите в таблицата може да не отразява

тяхната поредност на контролния панел.

Програма	Степен на замърсяване Тип зареждане	Фази на програмата	Опции
ECO 1)	<ul style="list-style-type: none"> • Нормално замърсяване • Чинии и прибори 	<ul style="list-style-type: none"> • Предварително измиване • Миене 50 °C • Изплаквания • Сушене 	<ul style="list-style-type: none"> • XtraDry
AUTO 2)	<ul style="list-style-type: none"> • Всички • Чинии, прибори, тенджери и тигани 	<ul style="list-style-type: none"> • Предварително измиване • Миене от 45°C до 70°C • Изплаквания • Сушене 	<ul style="list-style-type: none"> • XtraDry
 3)	<ul style="list-style-type: none"> • Силно замърсяване • Чинии, прибори, тенджери и тигани 	<ul style="list-style-type: none"> • Предварително измиване • Миене 70 °C • Изплаквания • Сушене 	<ul style="list-style-type: none"> • TimeManager • XtraDry
 4)	<ul style="list-style-type: none"> • Леко замърсяване • Чинии и прибори 	<ul style="list-style-type: none"> • Миене 60 °C • Изплаквания 	<ul style="list-style-type: none"> • XtraDry
 5)	<ul style="list-style-type: none"> • Нормално или леко замърсяване • Фини чинии и чаши 	<ul style="list-style-type: none"> • Предварително измиване • Миене 45 °C • Изплаквания • Сушене 	<ul style="list-style-type: none"> • XtraDry
 6)	<ul style="list-style-type: none"> • Всички 	<ul style="list-style-type: none"> • Предварително измиване 	

1) Тази програма предлага постигане на най-ефективно използване на вода и електроенергия за нормално замърсени чинии и прибори. Това е стандартна програма за изпитателни лаборатории.

2) Уредът измерва степента на замърсяване и количеството съдове. Той автоматично настройва температурата и количеството на водата, консумацията на енергията и продължителността на програмата.





3) Тази програма е разработена за измиване на силно замърсени предмети с високо водно налягане и при висока температура.

4) Тази програма е подходяща за измиване на зареждане или на половин зареждане с прясно или леко замърсяване в кратък период от време.

5) Тази програма контролира температурата на водата, за да осигури специална грижа за деликатни предмети, по-специално стъклени изделия.

6) С тази програма можете бързо да изплакнете остатъците от храна от съдовете и да предотвратите появата на миризми в уреда. Не използвайте миещ препарат с тази програма.

5.1 Данни за потреблението

Програма ¹⁾	Вода (л)	Енергия (кВч)	Времетраене (мин)
ECO	10.5	0.935	235
AUTO	8 - 15	0.7 - 1.7	46-170
	12.5 - 14.5	1.4 - 1.7	170 - 190
	10	0.9	30
	10 - 14	0.8 - 1.0	82 - 92
	4	0.1	14

¹⁾ Налягането и температурата на водата, различията в електрозахранването, опциите и количеството съдове могат да променят стойностите.

5.2 Информация за изпитателни лаборатории

За да получите необходимата информация за провеждане на тестове за ефективност (например съгласно EN60436), изпратете имейл до:

info.test@dishwasher-production.com

Във вашето запитване, моля, включете кода на продуктивния номер (PNC), който се намира на табелката с технически данни.

За всякакви други въпроси относно съдомиялната машина, моля, направете справка в сервизната книга, предоставена с уреда.

6. НАСТРОЙКИ

6.1 Режим за избор на програми и потребителски режим

Когато уредът е в режим за избор на програми, можете да зададете програма и да въведете потребителския режим.

Настройки, достъпни в потребителския режим:

- Нивото на омекотителя на вода съгласно твърдостта на водата.
- Активация или деактивация на известието за празно отделение на препарата за гланц.
- Активация или деактивация на AirDry.

Няма нужда да конфигурирате уреда преди всеки цикъл, тъй като той запаметява запазените настройки.

Как да зададем режим за избор на програма

Уредът е в режим за избор на програми, когато програмният индикатор **ECO** е включен и екранът показва времетраенето на програмата.

След активиране, уредът по подразбиране е в режим за избор на програма. Ако не е, задайте режима за избор на програма по следния начин:

Натиснете и задръжте едновременно **Program** и **Option**, докато уредът влезе в режим за избор на програма.

Как да преминете в потребителски режим

Уверете се, че уредът е в режим за избор на програма.

За да преминете в потребителски режим, натиснете и задръжте едновременно **Delay** и **Start**, докато индикаторите **ECO**, **AUTO** и  започнат да премигват и екранът остане празен.

6.2 Омекотител за вода

Омекотителят за вода премахва минералите, които имат негативен ефект върху резултатите от измиване и върху самия уред.

Колкото по-високо е съдържанието на тези минерали, толкова по-твърда е водата. Твърдостта на водата се измерва в еквивалентни скали.

Твърдост на водата

Немски градуси (°dH)	Френски градуси (°fH)	mmol / l	Градуси по Кларк	Ниво на омекотител за водата
47 - 50	84 - 90	8.4 - 9.0	58 - 63	10
43 - 46	76 - 83	7.6 - 8.3	53 - 57	9
37 - 42	65 - 75	6.5 - 7.5	46 - 52	8
29 - 36	51 - 64	5.1 - 6.4	36 - 45	7
23 - 28	40 - 50	4.0 - 5.0	28 - 35	6
19 - 22	33 - 39	3.3 - 3.9	23 - 27	5 ¹⁾
15 - 18	26 - 32	2.6 - 3.2	18 - 22	4
11 - 14	19 - 25	1.9 - 2.5	13 - 17	3
4 - 10	7 - 18	0.7 - 1.8	5 - 12	2
<4	<7	<0.7	< 5	1 ²⁾

1) Фабрична настройка.

2) Не използвайте сол на това ниво.

Независимо от използвания тип почистващ препарат, задайте правилното ниво на твърдост на водата, за да запазите индикатора за солта активен.

Омекотителят трябва да се регулира в съответствие с твърдостта на водата във Вашия регион. Вашата водоснабдителна компания може да Ви информира каква е твърдостта на водата във вашия регион. Важно е да зададете правилното ниво на омекотителя за вода, с цел осигуряване на добри резултати при миене.



Омекотяването на вода с висока твърдост увеличава консумацията на вода и електроенергия, както и времетраенето на програмата. Колкото по-високо е нивото на омекотителя за вода, толкова повече се увеличава консумацията и времетраенето.



Мулти таблетките, съдържащи сол, не са достатъчно ефективни за омекотяване на твърда вода.

Задаване на нивото на омекотителя на водата

Уверете се, че уредът е в потребителски режим.

1. Натиснете **Program**.

- Индикаторите **AUTO** и  са изключени.
- Индикаторът **ECO** все още премигва.
- На дисплея се извежда текущата настройка: напр. **5 L** = ниво 5.

2. Натиснете **Program** нееднократно, за да промените настройката.

3. Натиснете бутона за вкл./изкл. за да потвърдите настройката.

6.3 Известие за празно отделение на препаратата за изплакване

Препаратът за изплакване помага на съдовете да изсъхнат без следи и петна. Той се отделя автоматично по време на фазата на горещо изплакване.

Когато отделението на препаратата за изплакване е празно, индикаторът на препаратата за изплакване се включва, уведомявайки ви, че е необходимо да напълните отделението. Ако резултатите от сушенето ви задоволяват, докато използвате само мултиаблетки, възможно е да деактивирате съобщението за презареждане на препаратата за изплакване. Но, за най-добри резултати на сушене винаги използвайте препарат за изплакване.

Ако използвате стандартен препарат или комбинирани таблетки без препарат за изплакване, активирайте известието, за да остане активен индикаторът за пълнене на отделението с препарат за изплакване.

Как се изключва съобщението за празно отделение на препаратата за гланц

Уверете се, че уредът е в потребителски режим.

1. Натиснете **Option**.

- Индикаторите **ECO** и  са изключени.
- Индикаторът **AUTO** все още премигва.
- На дисплея се извежда текущата настройка.
 - **! d** = активиране на известие за празно отделение на препаратата за гланц.
 - **0 d** = деактивиране на известие за празно отделение на препаратата за гланц.

2. Натиснете **Option**, за да промените настройката.

3. Натиснете бутона за вкл./изкл., за да потвърдите настройката.

6.4 AirDry

AirDry подобрява резултатите от сушене с по-ниска консумация на електроенергия.

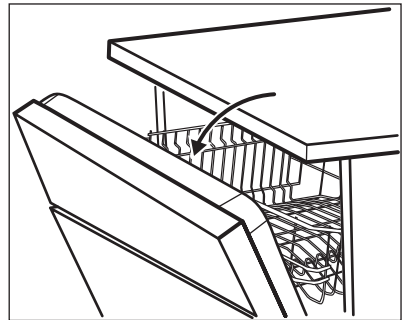

По време на фазата на сушене, вратичката се отваря автоматично и остава откритата.

**ПРЕДУПРЕЖДЕНИЕ!**

Не се опитвайте да затворите вратичката на уреда до 2 минути след автоматичното отваряне. Това може да причини повреда на уреда.

AirDry се активира автоматично с всички програми освен  (ако е приложимо).



За да подобрите работата на сушене, вижте опцията XtraDry или активирайте AirDry.

**ПРЕДУПРЕЖДЕНИЕ!**

Ако деца имат достъп до уреда, препоръчително е да деактивирате AirDry, тъй като отварянето на вратичката може да е опасно.

Как да деактивирате AirDry

Уверете се, че уредът е в потребителски режим.

1. Натиснете **Delay**.
 - Индикаторите **ECO** и **AUTO** са изключени.
 - Индикаторът  все още премигва.
 - На дисплея се извежда текущата настройка:  = AirDry активирана.
2. Натиснете **Delay**, за да промените настройката:  = AirDry деактивирано.
3. Натиснете бутона за вкл./изкл., за да потвърдите настройката.

7. ОПЦИИ

Желаните опции трябва да се активират всеки път преди стартиране на програмата. Не е възможно активиране или деактивиране на тази опция, докато програмата оперира.



Бутонът Options превключва между наличните опции и техните възможни комбинации.



Не всички опции са съвместими една с друга. Ако изберете несъвместими опции, уредът ще деактивира автоматично една или повече от тях. Само индикаторите на все още активните опции са включени.



Ако опцията не е приложима за програмата, съответният индикатор е изключен или започва да мига бързо в продължение на няколко секунди, след което изгасва.



Активирането на опции може да повлияе на потреблението на вода и енергия, както и продължителността на програмата.

7.1 XtraDry

Активирайте тази опция, за да подобрите работата на сушене. С включена опция XtraDry, времетраенето на някои програми, консумацията на вода и последната температура на изплакване може да бъдат афектирани.

Опцията XtraDry е постоянна за всички програми различни от **ECO** и които, не трябва да се избират при всеки цикъл.

При другите програмки, настройката на XtraDry е перманентна и се използва автоматично при следващ цикъл. Конфигурацията може да бъде променена по всяко време.



Всеки път, когато **ECO** е активиран, опцията XtraDry е изключена и трябва да се избере ръчно.

Активиране на опцията XtraDry деактивира TimeManager и обратно.

Как да активирате XtraDry

Настинете **Options**, докато индикатора  се включи.

Дисплеят показва новото времетраене на програмата.

7.2 TimeManager

Тази опция увеличава налягането и температурата на водата. Фазите на измиване и сушене са по-кратки.

Общата продължителност на програмата намалява с приблизително 50%.

Резултатите от измиването са същите както при програма с нормално времетраене. Резултатите от сушенето могат да намалееят.

Как да активирате TimeManager

Настинете **Options**, докато индикатора



се включи.

Дисплеят показва новото времетраене на програмата.

7.3 MyFavourite

Тази опция позволява да се зададе и запамети най-често използваната програма.

Може да бъде запаметена само 1 програма. Всяка настройка отменя предишната.

Как да зададем програмата MyFavourite

Натиснете и задръжте **Programs**, докато индикаторите на съответната програма MyFavourite и опциите са включени.

Дисплеят показва продължителността на програмата.

Как да запазим програмата MyFavourite

1. Задайте избраната програма. Също така, заедно с програмата можете да зададете и приложимите опции.
2. Натиснете и задръжте едновременно **Program** и **Delay**, докато индикаторите на програмата и опциите започнат да премигат в продължение на няколко секунди.

8. ПРЕДИ ПЪРВОНАЧАЛНА УПОТРЕБА

1. Уверете се, че зададеното ниво на омекотителя за вода съответства на твърдостта на водоснабдяването. Ако не съответства, можете да регулирате нивото на омекотителя за вода.
2. Напълнете резервоара за сол.
3. Напълнете отделението за препарат за изплакване.
4. Отворете крана за вода.
5. Стартирайте програма, за да премахнете всички остатъци, които може да са в уреда. Не използвайте миялен препарат и не зареждайте кошниците със съдове. След като стартирате програмата, уредът презарежда смолата в омекотителя за вода в продължение на до 5 минути. Фазата за миене стартира само след приключване на

тази процедура. Процедурата се повтаря периодично.

8.1 Резервоар за сол



ПРЕДУПРЕЖДЕНИЕ!
Използвайте груба сол, предназначена само за съдомиялни машини. Фината сол увеличава риска от корозия.

Солта се използва за презареждане на смолата в омекотителя за вода и за гарантиране на добри резултати при измиване във всекидневната употреба.

Как да заредите резервоара за сол

1. Завъртете капачката резервоара за сол обратно на часовниковата стрелка и я извадете.
2. Поставете 1 литър вода в резервоара за сол (само първия път).
3. Напълнете резервоара за сол с 1 кг сол (докато се напълни).

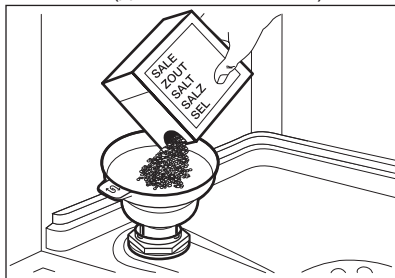

4. Внимателно разклатете фунията посредством дръжката ѝ, за да влязат и последните гранули.
5. Почистете солта около отвора на резервоара за сол.

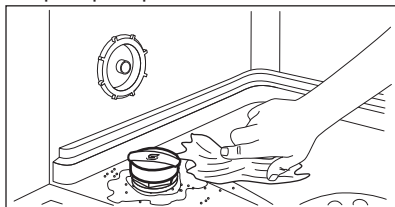

6. Отвъртете капачката на резервоара за сол по часовниковата стрелка, за да го затворите.



ПРЕДУПРЕЖДЕНИЕ!
Докато пълните резервоара за сол, от него могат да излязат вода и сол. След като напълните отделението за сол веднага стартирайте програмата, за да предотвратите корозия.

8.2 Как се пълни отделението за препарата за изплакване

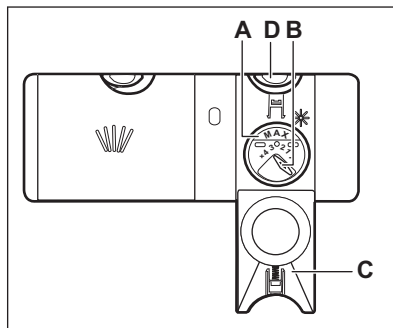

ПРЕДУПРЕЖДЕНИЕ!
Използвайте единствено препарати за изплакване, които са специално предназначени за съдомиялни машини.

1. Натиснете бутона за освобождаване (D), за отворите капака (C).
2. Напълнете отделението (A), докато препаратът за изплакване достигне маркировката "MAX".
3. Отстранете излишния препарат за изплакване с абсорбираща кърпа, за да предотвратите образуване на прекалено много пяна.
4. Затворете капака. Уверете се, че бутонът за освобождаване е застопорен на място.

- i** Можете да завъртите селектора на освободеното количество (В) между положение 1 (най-малко количество) и положение 4 или 6 (най-голямо количество).

9. ВСЕКИДНЕВНА УПОТРЕБА

- Отворете крана за вода.
 - Натиснете бутона за вкл./изкл., за да активирате уреда.
- Уверете се, че уредът е в режим за избор на програмата.
- Ако индикаторът за сол свети, напълнете резервоара за сол.
 - Ако индикаторът за препарат за изплакване свети, напълнете отделението за препарата за изплакване.
- Заредете кошничките.
 - Добавете миещ препарат.
 - Задайте и стартирайте програмата, подходяща за вида зареждане и степента на замърсяване.

9.1 Използване на миялния препарат

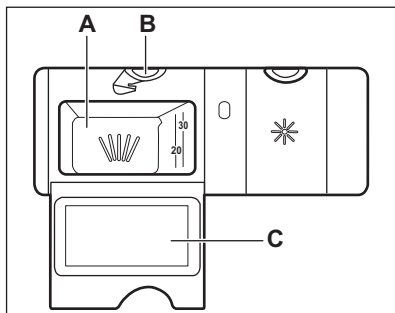

ПРЕДУПРЕЖДЕНИЕ!

Използвайте само препарат, специално създаден за съдомиялни машини.

- Натиснете бутона за освобождаване (В), за да отворите капака (С).
- Поставете миялния препарат, прах или таблетката в отделението (А).

- Ако програмата има фаза за предмие, поставете малко миялен препарат на вътрешната част на вратичката на уреда.
- Затворете капака. Уверете се, че бутонът за освобождаване е застопорен на място.

9.2 Настройка и стартиране на програмата

Функцията Auto Off

Тази функция намалява консумацията на енергия като автоматично деактивира уреда, когато не работи.

Функцията започва да работи:

- 5 минути след приключване на програмата.
- След 5 минути, ако програмата не е стартирала.

Стартиране на програмата

- Натиснете бутона за вкл./изкл., за да включите уреда. Уверете се, че уредът е в режим за избор на програмата.
- Затворете вратичката на уреда.
- Натиснете **Programs** няколко пъти, докато се появи индикатора на програмата, която искате да изберете.
 - Ако желаете да изберете програмата MyFavourite, натиснете и задръжте **Programs** докато се включи настройката MyFavourite.

На дисплея е показано времетраенето на програмата.

- Задайте приложимите опции.

- Натиснете **Start**, за да стартирате програмата.
 - Светва индикаторът на фазата за измиване.
 - Стойността на отброяване започва да намалява на стъпки от 1 минута.

Стартиране на програма с отложен старт

- Задайте програма.
- Натиснете **Delay** неколкократно, докато дисплеят покаже отложения старт, който желаете да зададете (от 1 до 24 часа).

Индикаторът на избраната програма свети.

- Натиснете **Start**.
- Затворете вратата на уреда, за да стартирате обратното броене.

Когато отброяването приключи, програмата започва и светва индикаторът на фазата за миене.

Отваряне на вратичката, докато уредът работи

Ако отворите вратичката, докато работи дадена програма, уредът спира. Това може да се отрази на консумацията на енергия и времетраенето на програмата. След затваряне на вратичката уредът продължава от момента на прекъсването.



Ако вратичката е отворена за повече от 30 секунди по време на фазата на сушене, работещата програма спира. Това не се случва, ако вратичката е отворена от функцията AirDry.



Не се опитвайте да затворите вратичката на уреда до 2 минути след като AirDry автоматично я отвори, тъй като може да повреди уреда. Ако след това вратичката е затворена за още 3 минути, работещата програма спира.

Отмяна на отложения старт, докато отброяването работи

Когато отмените отложен старт, трябва да зададете програмата и опциите отново.

Натиснете и задръжте едновременно **Program** и **Option**, докато уредът влезе в режим за избор на програма.

Прекратяване на програмата

Натиснете и задръжте едновременно **Program** и **Option**, докато уредът влезе в режим за избор на програма. Уверете се, че дозаторът за миялен препарат е пълен, преди да стартирате нова програма.

Край на програмата

Когато програмата за измиване приключи, дисплеят показва 0:00. Индикатори за фази са изключени.

Всички бутони са неактивни, освен този за вкл./изкл.

- Натиснете бутона вкл./изкл. или изчакайте функцията Auto Off (Автоматично изкл.) да деактивира автоматично уреда. Ако отворите вратата преди активиране на Auto Off, уредът се деактивира автоматично.
- Затворете крана за водата.

10. ПРЕПОРЪКИ И СЪВЕТИ

10.1 Обща информация

Следвайте насоките по-долу, за да гарантирате оптимално почистване и

изсушаване при ежедневна употреба и за да помогнете за защитата на околната среда.

- Отстранете по-големите остатъци от храна от чиниите.
- Не изплаквайте предварително съдовете на ръка. Когато е необходимо, изберете програма с фаза на предварително измиване.
- Винаги използвайте цялото пространство на кошниците.
- Уверете се, че съдовете в кошницата не се допират или покриват. Само тогава водата може да ги достигне напълно и да измие съдовете.
- Можете да използвате препарат за съдомиялна машина, препарат за изплакване и сол поотделно, или да използвате комбинирани таблетки (напр. "Всичко в едно"). Следвайте инструкциите на опаковката.
- Изберете програма според типа зареждане и степента на замърсяване. **ECO** предлага най-ефективното потребление на вода и енергия.

10.2 Използване на сол, препарат за гланц и препарат за миене

- Използвайте само сол, препарат за гланц и препарат за миене, предназначени за съдомиялна машина. Други продукти могат да причинят повреда на уреда.
- В райони с голяма и много голяма твърдост на водата, ви препоръчваме да използвате обикновен почистващ препарат (прах, гел, таблетки без допълнителни фактори), препарат за гланц и соли поотделно, за получаване на оптимални почистващи и изсушаващи резултати.
- Таблетките за миене не се разтварят напълно при кратки програми. За да предотвратите остатъци от препарат за миене по кухненската посуда, препоръчваме да използвате таблетките при дълги програми.
- Не използвайте по-голямо количество миялен препарат от необходимото. Вижте инструкциите

върху опаковката на препарата за миене.

10.3 Как да постъпите, ако искате да спрете използването на комбинирани таблетки

Преди да започнете да използвате поотделно миялен препарат, сол и препарат за изплакване, извършете следната процедура.

1. Задайте най-високото ниво на омекотителя на водата.
2. Уверете се, че резервоарите за сол и за препарата за изплакване са пълни.
3. Стартирайте най-кратката програма с изплакваща фаза. Не добавяйте миялен препарат и не зареждайте кошничките.
4. Когато програмата завърши, настройте омекотителя за вода към твърдостта на водата във Вашия район.
5. Регулирайте отпусканото количество препарат за изплакване.
6. Активиране на извествие за празно отделение на препарата за изплакване.

10.4 Зареждане на кошничките

- Използвайте уреда за миене само на подходящи за съдомиялна изделия.
- Не мийте в уреда предмети, изработени от дърво, рог, алуминий, олово и мед.
- Не мийте в уреда предмети, които могат да абсорбират вода (гъби, домакински кърпи).
- Премахнете големите остатъци храна от съдовете.
- Накиснете съдовете с изгорена храна преди да ги измиете в уреда.
- Поставете дълбоките съдове (чаши и тигани) с дъното нагоре.
- Уверете се, че стъклените чаши не се допират една до друга.

- Поставяйте леките съдове в горната кошничка. Уверете се, че съдовете не се движат свободно.
- Поставете приборите и по-малките предмети в чекмеджето за прибори.
- Преместете горната кошница нагоре, за да съберете по-едри съдове в долната кошница.
- Уверете се, че разпръскващите рамена могат да се движат свободно, преди да стартирате програма.

10.5 Преди стартиране на програма

Преди да започнете избраната програма, се уверете, че:

- Филтрите са чисти и са правилно поставени.
- Капачката на резервоара за сол е затегната.
- Разпръскващите рамена не са запушени.
- Има достатъчно сол и препарат за изплакване за съдомиялна машина

(освен ако не използвате мулти-таблетки за миене).

- Подреждането на предметите в кошниците е правилно.
- Програмата е подходяща за зареждането и степента на замърсяване.
- Използва се правилното количество измиващ препарат.

10.6 Разтоварване на кошничките

1. Оставете съдовете да се охладят, преди да ги извадите от уреда. Горещите предмети могат лесно да се повредят.
2. Изпразнете първо долната кошница, а след това горната кошница.

i След като програмата приключи, все още може да остане вода върху вътрешните повърхности на уреда.

11. ГРИЖИ И ПОЧИСТВАНЕ



ВНИМАНИЕ!

Преди обслужване деактивирайте уреда и извадете щепсела от захранващия контакт.



Замърсените филтри и запушените разпръскващи времена понижават резултатите от миенето. Извършвайте периодични проверки и, ако е необходимо, ги почиствайте.

11.1 Почистване на филтрите

Филтърната система се състои от 3 части.

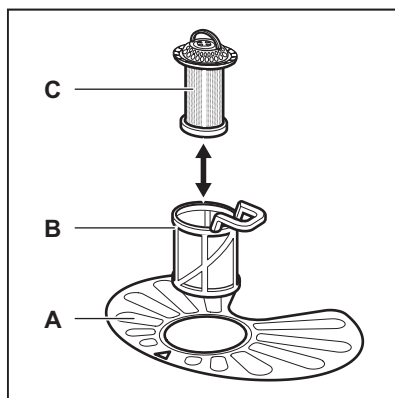

1. Завъртете филтъра (B) обратно на часовниковата стрелка и го свалете.

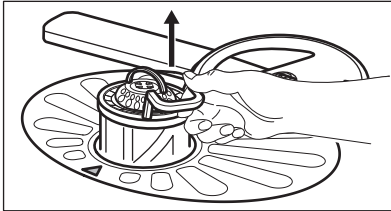
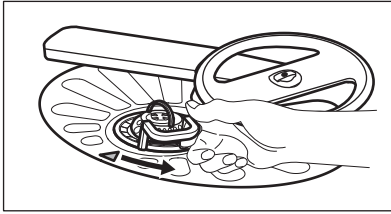

2. Извадете филтър (С) от филтър (В).
3. Свалете плоския филтър (А).

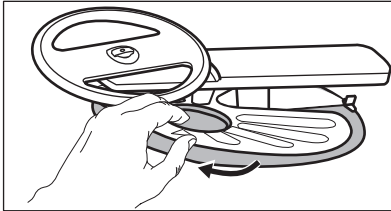

4. Измийте филтрите.

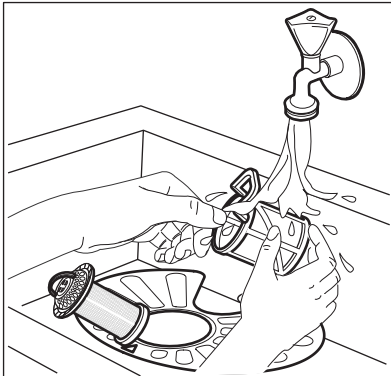

5. Уверете се, че няма остатъци от храна или замърсявания около ръба на канала.
6. Поставете обратно плоския филтър (А). Проверете дали е позициониран правилно под 2-та водача.

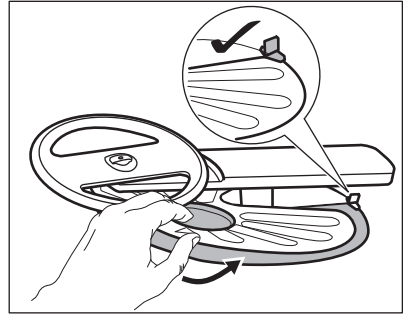

7. Сглобете наново филтрите (В) и (С).
8. Върнете обратно филтър (В) в плоския филтър (А). Завъртете го по часовниковата стрелка, докато щракне.

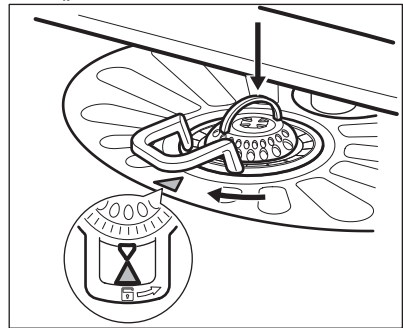

ПРЕДУПРЕЖДЕНИЕ!

Неправилното положение на филтрите може да доведе до лоши резултати от миене и повреда на уреда.

11.2 Почистване на долното разпръскващо рамо

Препоръчваме ви да почиствате долното разпръскващо рамо редовно, за да избегнете запушване на отворите с мръсотия.

Запушените отвори могат да доведат до незадоволителни резултати от измиване.

1. За да отстраните долното разпръскващо рамо, го издърпайте нагоре.

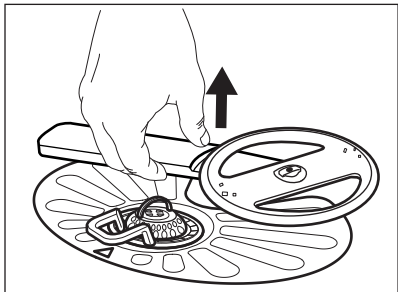

2. Измийте разпръскващото рамо с течаща вода. Използвайте тънък остър предмет като клечка за зъби, за да отстраните замърсяванията от отворите.

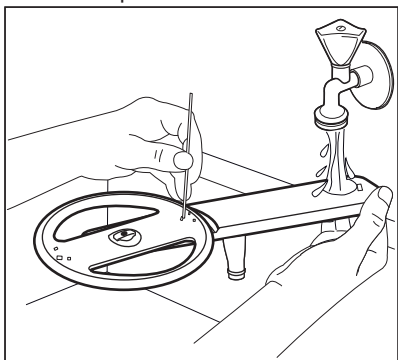

3. За да монтирате разпръскващото рамо на мястото му, го натиснете надолу.

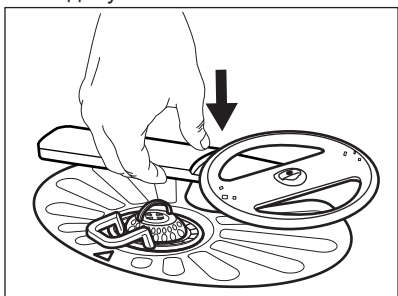

11.3 Почистване на горното разпръскващо рамо

Препоръчваме ви да почиствате горното разпръскващо рамо редовно, за да избегнете запушване на отворите с мръсотия. Запушените

отвори могат да доведат до незадоволителни резултати от измиване.

Горното разпръскващо рамо се намира на тавана на уреда. Разпръскващото рамо (C) е монтирано в тръбата за подаване (A) с монтажния елемент (B).

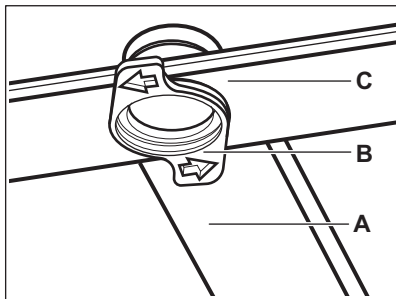

1. Освободете стоперите от двете страни на плъзгащите се релси на чекмеджето за прибори и извадете чекмеджето навън.

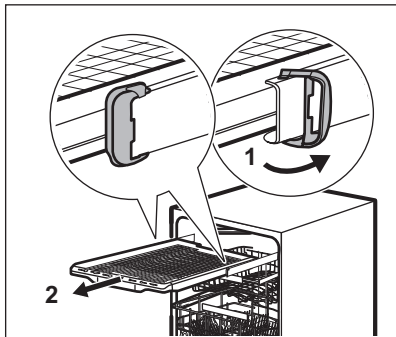

2. Преместете горната кошница на най-долното ниво, за да достигнете по-лесно до разпръскващото рамо.
3. За да откачите разпръскващото рамо от тръбата за подаване, завъртете монтажния елемент обратно на часовниковата стрелка и издърпайте разпръскващото рамо надолу.
4. Измийте разпръскващото рамо с течаща вода. Използвайте тънък остър предмет като клечка за зъби, за да отстраните замърсяванията от отворите. Промийте отворите с

вода, за да отстраните частиците замърсяване от вътрешността.

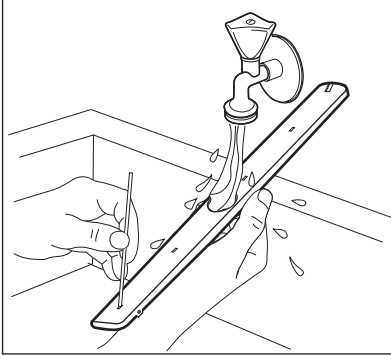

5. За да монтирате разпръскващото рамо на мястото му, вкарайте монтажния елемент в разпръскващото рамо и го фиксирайте в тръбата за подаване, като го завъртите по часовниковата стрелка. Уверете се, че монтажният елемент е застопорен на място.
6. Поставете чекмеджето за прибори върху плъзгащите се релси и блокирайте стоперите.

11.4 Външно почистване

- Почиствайте уреда с навлажнена мека кърпа.

- Използвайте само неутрални препарати.
- Не използвайте абразивни продукти, абразивни стъргалки или разтворители.

11.5 Почистване отвътре

- Внимателно почистете уреда, включително гуменото уплътнение на вратичката, с мека и влажна кърпа.
- За да поддържате ефективността на уреда, използвайте почистващ продукт, предназначен специално за съдомиялни машини, поне веднъж на всеки два месеца. Следвайте внимателно инструкциите на опаковката на продукта.
- Не използвайте абразивни продукти, абразивни почистващи тампони, остри инструменти, силни химикали, шкурери или разтворители.
- Използването на програми за кратко време може да доведе до натрупване на мазнини и варовик в уреда. Изпълнявайте програми с по-дълга продължителност поне два пъти в месеца, за да предотвратите натрупване.

12. ОТСТРАНЯВАНЕ НА НЕИЗПРАВНОСТИ

Ако уредът не стартира или ако спре по време на работа, първо опитайте да сами да решите проблема, използвайки информацията в таблицата преди да се свържете с оторизиран сервизен център.



ВНИМАНИЕ!

Неправилно извършени ремонтни дейности, могат да доведат до сериозен риск за безопасността на потребителя. Всички поправки трябва да се извършват от оторизиран персонал.

При някои неизправности дисплеят показва код на аларма.

Основните проблеми, които могат да се появят, се отстраняват без нуждата от контакт с оторизирания сервизен център.

Проблем и код за аларма	Възможна причина и решение
Не можете да активирате уреда.	<ul style="list-style-type: none"> Уверете се, че главният щепсел е свързан към главния контакт. Уверете се, че няма повреден предпазител в електрическата кутия.
Програмата не се включва.	<ul style="list-style-type: none"> Уверете се, че уредът е заземен. Натиснете Start. Ако сте задали отложен старт, отменете настройката или изчакайте края на отброяването. Уредът е започнал процедурата за презареждане на смолата в омекотителя. Продължителността на процедурата е приблизително 5 минути.
Уредът не се пълни с вода. На екрана се показва <i>10</i> или <i>11</i> .	<ul style="list-style-type: none"> Уверете се, че кранът на водата е отворен Уверете се, че налягането на водата не е твърде ниско. За тази информация се обърнете към местното водоснабдително дружество. Уверете се, че кранът на водата не е запушен. Уверете се, че филтърът на маркуча за подаване на вода не е запушен. Уверете се, че маркучът за входяща вода не е прегънат или усукан.
Уредът не източва водата. На екрана се появява <i>20</i> .	<ul style="list-style-type: none"> Уверете се, че каналът за водата не е запушен. Уверете се, че филтърът на отходния маркуч не е запушен. Уверете се, че вътрешният системен филтър не е запушен. Уверете се, че отходният маркуч не е прегънат или усукан.
Устройството против наводнение е включено. На екрана се появява <i>30</i> .	<ul style="list-style-type: none"> Затворете крана за вода и се свържете с оторизиран сервизен център.
Уредът спира и стартира повече пъти по време на работа.	<ul style="list-style-type: none"> Това е нормално. Това води до по-оптимално почистване и пестене на енергия.
Програмата се извършва твърде дълго.	<ul style="list-style-type: none"> Изберете опцията TimeManager, за да съкратите времетраенето на програмата. Ако сте задали отложен старт, отменете настройката за отлагане или изчакайте края на отброяването.
Оставащото време на дисплея се увеличава и почти прескача до края на програмата.	<ul style="list-style-type: none"> Това не е дефект. Уредът работи правилно.

Проблем и код за аларма	Възможна причина и решение
Опциите на програмата трябва да се задават всеки път.	<ul style="list-style-type: none"> За да запазите вашите предпочитани настройки, използвайте опцията MyFavourite.
Малък теч от вратичката на уреда.	<ul style="list-style-type: none"> Уредът не е нивелиран. Отхлабете или завийте регулируемите крачета (ако е приложимо). Вратичката на уреда не е центрирана спрямо делението. Нагласете задното краче (ако е приложимо).
Вратичката се затваря твърде трудно.	<ul style="list-style-type: none"> Уредът не е нивелиран. Отхлабете или завийте регулируемите крачета (ако е приложимо). Части от посудата стърчат от кошниците.
Тракащи/чукащи звуци от вътрешността на уреда.	<ul style="list-style-type: none"> Посудата не е правилно поставена в кошничките. Вижте брошурата за зареждане на кошницата. Уверете се, че пръскащото устройство може да се движи свободно.
Уредът действа прекъсвача.	<ul style="list-style-type: none"> Амперажът не е достатъчен за едновременното хранване на всички уреди в употреба. Проверете амперажът на контакта и капацитетът на измервателя или изключете един от уредите в употреба. Вътрешна електрическа повреда на уреда. Свържете се с оторизиран сервизен център.



Вижте **"Преди първа употреба"**, **"Всекидневна употреба"**, или **"Препоръки и съвети"** за други възможни причини.

отново. Ако неизправността се появи отново, се обърнете към оторизиран сервизен център.

За кодове на аларми, които не присъстват в таблицата, се свържете с оторизиран сервизен център.

След като сте проверили уреда, деактивирайте го и го активирайте

12.1 Резултатите от измиването и изсушаването не са задоволителни

Проблем	Възможна причина и решение
Незадоволителни резултати от измиване.	<ul style="list-style-type: none"> Вижте „Ежедневна употреба“, „Препоръки и съвети“ и брошурата за зареждане на кошницата. Използвайте по-интензивни програми за измиване. Почистете разпръскващото рамо и филтъра. Вижте "Грижи и почистване".

Проблем	Възможна причина и решение
Незадоволителни резултати от изсушаване.	<ul style="list-style-type: none"> • Съдовете са били оставени прекалено дълго в затворения уред. • Няма препарат за гланц или дозата му не е достатъчна. Настройте отделението за препарата за гланц на по-високо ниво. • Възможно е да се наложи да подсушите пластмасовите съдове с кърпа. • За най-добри резултати от изсушаване активирайте опцията XtraDry и нагласете AirDry. • Препоръчваме да използвате препарат за гланц винаги, дори заедно с комбинирани таблетки.
Бели ленти или сини пластове по стъклените чаши и съдовете.	<ul style="list-style-type: none"> • Количеството освободен препарат за гланц е твърде голямо. Настройте нивото на препарата за гланц на по-ниска позиция. • Използван е прекалено много препарат за миене.
Петна и водни капки по чашите и чиниите.	<ul style="list-style-type: none"> • Количеството освободен препарат за гланц не е достатъчно. Настройте нивото на препарата за гланц на по-висока позиция. • Причината може да е в качеството на препарата за гланц.
Съдовете са мокри.	<ul style="list-style-type: none"> • За най-добри резултати от изсушаване активирайте опцията XtraDry и нагласете AirDry. • Програмата не разполага с фаза за сушене или разполага с фаза за сушене с ниска температура. • Отделението за препарат за гланц е празно. • Причината може да е в качеството на препарата за гланц. • Причината може да е в качеството на комбинирани таблетки за миене. Опитайте друга марка или активирайте дозатора за препарата за гланц и използвайте такъв заедно с комбинирани таблетки.
Вътрешната част на уреда е мокра.	<ul style="list-style-type: none"> • Това не е дефект на уреда. Влажен въздух кондензира по стените на уреда.
Необичайна пяна по време на измиването.	<ul style="list-style-type: none"> • Използвайте само препарат, специално създаден за съдомиялни машини. • Изтичане в отделението за препарат за гланц. Свържете се с оторизиран сервизен център.
Следи от ръжда по приборите.	<ul style="list-style-type: none"> • Водата, която използвате за измиване, е прекалено солена. Вижте "Омекотител на водата". • Сребърните прибори и приборите от неръждаема стомана са поставени на едно място. Избягвайте да поставяте сребърни прибори и такива от неръждаема стомана близо едни до други.

Проблем	Възможна причина и решение
В края на програмата в отделението има остатъци от препарат.	<ul style="list-style-type: none"> В отделението е заседнала таблетка, което е довело до непълното отмиване на препарата от водата. Водата не отмива препарата от отделението. Уверете се, че разпръскващите рамена не са блокирани или запушени. Уверете се, че съдовете в кошниците не пречат на капачката на отделението за препарат да се отваря.
Миризми вътре в уреда.	<ul style="list-style-type: none"> Вижте "Вътрешно почистване".
Отлагания от котлен камък върху съдовете, ваничката и от вътрешната страна на вратата.	<ul style="list-style-type: none"> Нивото на соленост е ниско, проверете индикатора на пълнителя. Капачката на резервоара за сол не е затегната. Чешмяната вода е твърда. Вижте "Омекотител на водата". Използвайте сол и задайте регенериране на омекотителя за вода, дори когато се използват многофункционални таблетки. Вижте "Омекотител на водата". Вижте "Вътрешно почистване". Опитайте с друг препарат. Свържете се с производителя на препарата.
Потъмнели, обезцветени или начупени съдове.	<ul style="list-style-type: none"> Уверете се, че в уреда се поставят единствено съдове, пригодени за използване в съдомиялна машина. Внимателно зареждайте и изпразвайте кошницата. Вижте брошурата за зареждане на кошницата. Поставяйте леките съдове в горната кошница. За измиване на деликатни и стъклени предмети изберете специалната програма. Вижте "Програми".



Вижте **"Преди първа употреба"**, **"Всекидневна употреба"** или **"Препоръки и съвети"** за други възможни причини.

13. ПРОДУКТОВ ФИШ

Търговска марка	Electrolux
Модел	ESI9500LOX 911526375
Номинален капацитет (при нормален монтаж)	14
Клас на енергийна ефективност	A++

Консумация на енергия в kWh за година въз основа на 280 стандартни цикъла на почистване при използване на пълнене със студена вода и консумация при режими с ниска мощност. Реалната годишна консумация на енергия зависи от начина на използване на уреда.	266
Клас на ефективност на динамиката на флуидите (kWh)	0.935
Консумация на енергия в режим „изключен“ (W)	0.50
Консумация на енергия при режим „оставен включен“ (W)	5.0
Консумация на вода в литри, сноваваша се на 280 стандартни цикъла за почистване. Реалната консумация на вода зависи от начина на използване на машината	2940
Клас на ефективност при сушене по скала от G (най-малка ефективност) до A (най-висока ефективност)	A
Стандартната програма представлява стандартен цикъл за почистване, за който се отнася информацията на етикета и на фиша. Тази програма е подходяща за почистване на обикновено замърсени съдове и е най-ефективната програма по отношение на комбинацията от консумация на енергия и вода. Посочва се като „Есо“ програма.	ECO
Времетраене на програмата на стандартен цикъл за почистване (min)	235
Времетраене на режима на включване (min)	5
Ниво на звуковата мощност (db(A) re 1pW)	44
Вграден уред Д/Н	Да

14. ДОПЪЛНИТЕЛНА ТЕХНИЧЕСКА ИНФОРМАЦИЯ

Размери	Ширина/височина/дълбочина (мм)	596 / 818 - 898 / 575
Свързване към електрическата мрежа ¹⁾	Напрежение (V)	220 - 240
	Честота (Hz)	50
Налягане на водоподаване	Мин./макс. бара (MPa)	0.5 (0.05) / 8 (0.8)

Водоподаване

Студена или гореща вода 2) макс. 60°C

- 1) Вижте табелката с технически данни за други стойности.
- 2) Ако топлата вода идва от алтернативен източник на енергия (като слънчеви панели), използвайте тази топла вода, за да намалите консумацията на енергия.

15. ОПАЗВАНЕ НА ОКОЛНАТА СРЕДА

Рециклирайте материалите със символа . Поставете опаковките в съответните контейнери за рециклирането им. Помогнете за опазването на околната среда и човешкото здраве, както и за рециклирането на отпадъци от

електрически и електронни уреди. Не изхвърляйте уредите, означени със символа , заедно с битовата смет. Върнете уреда в местния пункт за рециклиране или се обърнете към вашата общинска служба.

OBSAH

1. BEZPEČNOSTNÍ INFORMACE.....	29
2. BEZPEČNOSTNÍ POKYNY	30
3. POPIS SPOTŘEBIČE.....	32
4. OVLÁDACÍ PANEL	33
5. PROGRAMY.....	33
6. NASTAVENÍ.....	35
7. FUNKCE.....	37
8. PŘED PRVNÍM POUŽITÍM.....	38
9. DENNÍ POUŽITÍ.....	40
10. TIPY A RADY.....	41
11. ČIŠTĚNÍ A ÚDRŽBA.....	43
12. ODSTRAŇOVÁNÍ ZÁVAD.....	45
13. INFORMAČNÍ LIST VÝROBKU.....	49
14. DALŠÍ TECHNICKÉ ÚDAJE.....	50

MYSLÍME NA VÁS

Děkujeme, že jste si zakoupili spotřebič značky Electrolux. Vybrali jste si produkt, se kterým jsou spjaty desítky let profesionálních zkušeností a inovací. Tento důmyslný a stylový spotřebič byl navržen s ohledem na jeho uživatele. Kdykoliv jej proto používáte, můžete se spolehnout, že pokaždé dosáhnete skvělých výsledků.

Vítá Vás Electrolux.

Navštivte naše stránky ohledně:



Rady ohledně používání, brožury, poradce při potížích, servisních informací:
www.electrolux.com/webselfservice



Registrace vašeho spotřebiče, kterou získáte lepší servis:
www.registerelectrolux.com



Nákupu příslušenství, spotřebního materiálu a originálních náhradních dílů pro váš spotřebič:

www.electrolux.com/shop

PÉČE O ZÁKAZNÍKY A SERVIS

Doporučujeme používat originální náhradní díly. Při kontaktu se servisním střediskem se ujistěte, že máte k dispozici následující údaje: Model, výrobní číslo (PNC), sériové číslo. Tyto informace jsou uvedeny na typovém štítku.

 Upozornění / Důležité bezpečnostní informace

 Všeobecné informace a rady

 Poznámky k ochraně životního prostředí

Změny vyhrazeny.

1. ⚠ BEZPEČNOSTNÍ INFORMACE

Tento návod si pečlivě přečtěte ještě před instalací spotřebiče a jeho prvním použitím. Výrobce nenese odpovědnost za žádný úraz ani škodu v důsledku nesprávné instalace nebo použití. Návod k použití vždy uchovávejte na bezpečném a přístupném místě pro jeho budoucí použití.

1.1 Bezpečnost dětí a postižených osob

- Tento spotřebič smí používat děti starší osmi let nebo osoby se sníženými fyzickými, smyslovými nebo duševními schopnostmi nebo osoby bez patřičných zkušeností a znalostí, pouze pokud tak činí pod dozorem nebo vedením, které zohledňuje bezpečný provoz spotřebiče, a pokud rozumí rizikům spojeným s provozem spotřebiče.
- Děti ve věku tří až osmi let a osoby s rozsáhlým a komplexním postižením bez stálého dozoru držte z dosahu spotřebiče.
- Děti mladší tří let bez stálého dozoru držte z dosahu spotřebiče.
- Nenechte děti hrát si se spotřebičem.
- Prací prostředky uschovejte z dosahu dětí.
- Jsou-li dvířka spotřebiče otevřená, nedovolte dětem a domácím zvířatům, aby se k němu přibližovaly.
- Čištění a užitelskou údržbu spotřebiče by neměly provádět děti bez dozoru.

1.2 Všeobecné bezpečnostní informace

- Tento spotřebič je určen pro použití v domácnosti a pro následující způsoby použití:
 - ve farmářských domech, v kuchyňkách pro zaměstnance v obchodech, kancelářích a jiných pracovních prostředích;
 - pro zákazníky hotelů, motelů, penzionů a jiných ubytovacích zařízení.
- Neměňte technické parametry tohoto spotřebiče.

- Hodnota provozního tlaku vody (minimální a maximální) musí být mezi 0.5 (0.05) / 8 (0.8) bar (MPa).
- Dodržujte maximální počet 14 jídelních souprav.
- Jestliže je poškozený přívodní kabel, smí ho vyměnit pouze výrobce, autorizované servisní středisko nebo osoba s podobnou příslušnou kvalifikací, jinak by mohlo dojít k úrazu.
- Příbory vkládejte do košíčku ostrou špičkou dolů nebo je vložte vodorovně do zásuvky na příbory ostrou hranou dolů.
- Nenechávejte spotřebič s otevřenými dvířky bez dozoru, aby na ně nedopatřením někdo nestoupl.
- Před každou údržbou spotřebič vždy vypněte a vytáhněte síťovou zástrčku ze zásuvky.
- K čištění spotřebiče nepoužívejte vysokotlaký proud vody nebo páru.
- Pokud má spotřebič větrací otvory umístěné vespod, nesmí být zakryté např. kobercem.
- Spotřebič musí být připojen k vodovodnímu potrubí pomocí nové dodané soupravy hadic. Neinstalujte již jednou použitou soupravu hadic znovu.

2. BEZPEČNOSTNÍ POKYNY

2.1 Instalace



VAROVÁNÍ!

Tento spotřebič smí instalovat jen kvalifikovaná osoba.

- Odstraňte veškerý obalový materiál.
- Poškozený spotřebič neinstalujte ani nepoužívejte.
- Z důvodu bezpečnosti spotřebič nepoužívejte, dokud není nainstalován do vestavné konstrukce.
- Řiďte se pokyny k instalaci dodanými spolu s tímto spotřebičem.
- Při přemísťování spotřebiče buďte vždy opatrní, protože je těžký. Vždy použijte ochranné rukavice a uzavřenou obuv.

- Neinstalujte nebo nepoužívejte spotřebič tam, kde může teplota klesnout pod 0 °C.
- Spotřebič nainstalujte na bezpečném a vhodném místě, které splňuje požadavky na instalaci.

2.2 Připojení k elektrické síti



VAROVÁNÍ!

Hrozí nebezpečí požáru nebo úrazu elektrickým proudem.

- Spotřebič musí být uzemněn.
- Zkontrolujte, zda údaje na typovém štítku souhlasí s parametry elektrické sítě.

- Vždy používejte správně instalovanou síťovou zásuvku s ochranou proti úrazu elektrickým proudem.
- Nepoužívejte rozbočovací zástrčky ani prodlužovací kabely.
- Dbejte na to, abyste nepoškodili napájecí kabel a síťovou zástrčku. Jestliže potřebujete přívodní kabel vyměnit, musí výměnu provést námi autorizované servisní středisko.
- Síťovou zástrčku zapojte do síťové zásuvky až na konci instalace spotřebiče. Po instalaci musí zůstat síťová zástrčka nadále dostupná.
- Neodpojujte spotřebič ze zásuvky tahem za kabel. Vždy tahejte za zástrčku.
- Tento spotřebič je v souladu se směrnicemi EHS.
- Pouze pro Velkou Británii a Irsko. Spotřebič je vybaven 13A síťovou zástrčkou. Je-li nutné vyměnit pojistku v síťové zástrčce, použijte výhradně 13A pojistku ASTA (BS 1362).

2.3 Vodovodní přípojka

- Dbejte na to, abyste hadice nepoškodili.
- Před připojením spotřebiče k novým hadicím nebo k hadicím, které nebyly dlouho používány, nebo tam, kde byly prováděny opravy či instalována nová zařízení (vodoměry apod.), nechte vodu na několik minut odtéct, dokud nebude čistá.
- Ujistěte se, že při prvním použití spotřebiče ani po něm nedošlo k viditelnému úniku vody.
- Přívodní hadice s opláštěním je vybavena bezpečnostním ventilem a vnitřním síťovým kabelem.

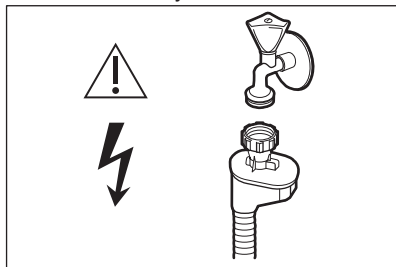

VAROVÁNÍ!

Nebezpečné napětí.

- Jestliže se přívodní hadice poškodí, okamžitě zavřete vodovodní kohoutek a vytáhněte síťovou zástrčku ze zásuvky. Zkontaktujte autorizované servisní středisko, aby vám přívodní hadice byla vyměněna.

2.4 Použití spotřebiče

- Do spotřebiče, do jeho blízkosti nebo na spotřebič neumísťujte hořlavé předměty nebo předměty obsahující hořlavé látky.
- Mycí prostředky pro myčky jsou nebezpečné. Řiďte se bezpečnostními pokyny uvedenými na balení pracího prostředku.
- Nepijte ani si nehrajte s vodou ve spotřebiči.
- Nádobí ze spotřebiče nevyjímejte, dokud se nedokončí program. Na nádobí může zůstat trochu mycího prostředku.
- Na otevřená dvířka spotřebiče si nesedejte, ani si na ně nestoupejte.
- Pokud během probíhajícího programu otevřete dvířka spotřebiče, může dojít k uvolnění horké páry.

2.5 Obsluha

- Pro opravu spotřebiče se obraťte na autorizované servisní středisko.
- Používejte výhradně originální náhradní díly.

2.6 Likvidace



VAROVÁNÍ!

Hrozí nebezpečí úrazu či udušení.

- Odpojte spotřebič od elektrické sítě.
- Odřízněte a vyhoďte síťový kabel.
- Odstraňte dveřní západku, abyste zabránili uvěznění dětí a domácích zvířat ve spotřebiči.

3. POPIS SPOTŘEBIČE

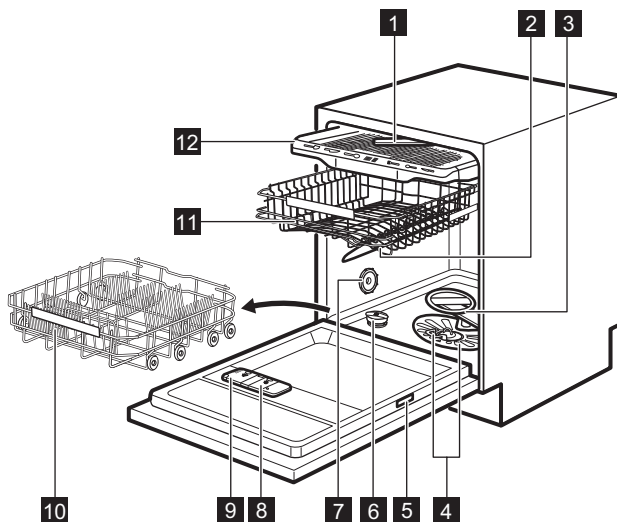

- | | |
|--------------------------------------|--------------------------------------|
| 1 Nejvyšší ostříkovací rameno | 8 Dávkovač leštidla |
| 2 Horní ostříkovací rameno | 9 Dávkovač pracího prostředku |
| 3 Dolní ostříkovací rameno | 10 Dolní koš |
| 4 Filtry | 11 Horní koš |
| 5 Typový štítek | 12 Příhrádka na příbory |
| 6 Zásobník na sůl | |
| 7 Větrací otvor | |

4. OVLÁDACÍ PANEĽ

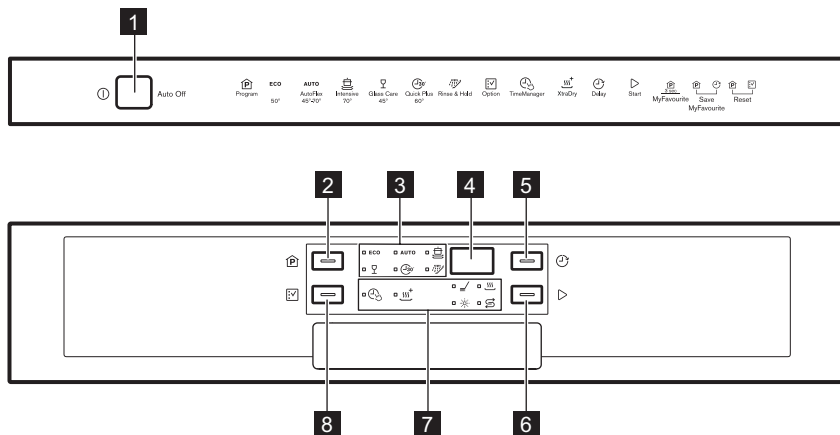





- | | |
|-----------------------------------|----------------------------------|
| 1 Tlačítko Zap/Vyp | 6 Tlačítko Start |
| 2 Tlačítko Programs | 7 Kontrolky |
| 3 Kontrolky programů | 8 Tlačítko Options |
| 4 Displej | |
| 5 Tlačítko Delay | |

4.1 Kontrolky

Kontrolka	Popis
	Kontrolka množství soli. Svítí, když zásobník soli potřebuje doplnit. Nikdy v průběhu programu nesvítí.
	Kontrolka stavu leštidla. Svítí, když dávkovač leštidla potřebuje doplnit. Nikdy v průběhu programu nesvítí.
	Fáze mytí. Rozsvítí se během fáze mytí.
	Fáze sušení. Rozsvítí se během fáze sušení.
	Kontrolka TimeManager.
	Kontrolka XtraDry.

5. PROGRAMY

Pořadí programů v tabulce nemusí odrážet jejich pořadí na ovládacím panelu.

Program	Stupeň zašpinění Druh náplně	Fáze programu	Funkce
ECO 1)	<ul style="list-style-type: none"> • Normálně zašpiněné • Nádobí a příbory 	<ul style="list-style-type: none"> • Předmytí • Mytí 50 °C • Oplachy • Sušení 	<ul style="list-style-type: none"> • XtraDry
AUTO 2)	<ul style="list-style-type: none"> • Vše • Nádobí, příbory, hrnce a pánve 	<ul style="list-style-type: none"> • Předmytí • Mytí od 45 °C do 70 °C • Oplachy • Sušení 	<ul style="list-style-type: none"> • XtraDry
 3)	<ul style="list-style-type: none"> • Velmi zašpiněné • Nádobí, příbory, hrnce a pánve 	<ul style="list-style-type: none"> • Předmytí • Mytí 70 °C • Oplachy • Sušení 	<ul style="list-style-type: none"> • TimeManager • XtraDry
 4)	<ul style="list-style-type: none"> • Lehce zašpiněné • Nádobí a příbory 	<ul style="list-style-type: none"> • Mytí 60 °C • Oplachy 	<ul style="list-style-type: none"> • XtraDry
 5)	<ul style="list-style-type: none"> • Normálně nebo lehce zašpiněné • Křehké nádobí a sklo 	<ul style="list-style-type: none"> • Předmytí • Mytí 45 °C • Oplachy • Sušení 	<ul style="list-style-type: none"> • XtraDry
 6)	<ul style="list-style-type: none"> • Vše 	<ul style="list-style-type: none"> • Předmytí 	

1) Tento program nabízí nejúspornější spotřebu vody a energie při mytí normálně zašpiněného nádobí a příborů. Jedná se o standardní program pro zkušební.

2) Spotřebič zjistí stupeň zašpinění a množství nádobí v koších. Automaticky pak nastaví teplotu a množství vody, spotřebu energie a délku programu.

3) Tento program slouží k mytí silně zašpiněného nádobí pomocí vysokého tlaku vody při vysoké teplotě.



4) Tento program je vhodný k mytí náplně nebo poloviční náplně čerstvě nebo lehce zašpiněného nádobí za krátkou dobu.

5) Tento program reguluje teplotu vody tak, aby zajišťoval speciální péči o křehké, zejména skleněné, nádobí.

6) Pomocí tohoto programu můžete rychle opláchnout zbytky jídel z nádobí a zabránit tvorbě zápachů ve spotřebiči. Pro tento program nepoužívejte mycí prostředek.

5.1 Údaje o spotřebě

Program 1)	Voda (l)	Energie (kWh)	Délka (min)
ECO	10.5	0.935	235
AUTO	8 - 15	0.7 - 1.7	46-170
	12.5 - 14.5	1.4 - 1.7	170 - 190

Program 1)	Voda (l)	Energie (kWh)	Délka (min)
	10	0.9	30
	10 - 14	0.8 - 1.0	82 - 92
	4	0.1	14

1) Hodnoty se mohou měnit v závislosti na tlaku a teplotě vody, na kolísání v dodávce proudu, na zvolených funkcích a na množství nádobí.

5.2 Informace pro zkušební

Chcete-li získat potřebné informace k provádění testu výkonnosti (např. podle normy EN60436), zašlete e-mail na adresu:

info.test@dishwasher-production.com

Ve vaší žádosti uveďte výrobní číslo (PNC) uvedené na typovém štítku.

V souvislosti s jakýmkoli dalšími dotazy ohledně vaší myčky nádobí si přečtěte servisní příručku dodanou s vaším spotřebičem.

6. NASTAVENÍ

6.1 Režim volby programu a uživatelský režim

Když se spotřebič nachází v režimu volby programu, je možné nastavit program a přejít do uživatelského režimu.

Nastavení dostupná v uživatelském režimu:

- Stupeň změkčovače vody v závislosti na tvrdosti vody.
- Zapnutí nebo vypnutí signalizace prázdného dávkovače leštidla.
- Zapnutí nebo vypnutí funkce AirDry.

Spotřebič uchovává uložená nastavení a není proto nutné je před každým programem konfigurovat znovu.

Jak nastavit režim volby programu

Spotřebič se nachází v režimu volby programu, když svítí kontrolka programu **ECO** a na displeji se zobrazuje délka programu.

Po zapnutí se spotřebič v rámci výchozího nastavení nachází v režimu volby programu. Pokud tomu tak není, nastavte režim volby programu takto:

Současně stiskněte a podržte **Program** a **Option**, dokud se spotřebič nepřepne do režimu volby programu.

Jak aktivovat uživatelský režim

Ujistěte se, že je spotřebič v režimu volby programu.

Do uživatelského režimu přejdete současným stisknutím a podržením tlačítek **Delay** a **Start**, dokud nezačnou blikat kontrolky **ECO**, **AUTO** a  s prázdným displejem.

6.2 Změkčovač vody

Změkčovač vody odstraňuje z přiváděné vody minerály a soli, které by mohly mít škodlivé nebo nežádoucí účinky na výsledky mytí nebo na spotřebič.

Čím je obsah těchto minerálů vyšší, tím je voda tvrdší. Tvrdost vody se označuje v ekvivalentních stupních tvrdosti.

Změkčovač by měl být nastaven podle tvrdosti vody v místě vašeho bydliště. Tvrdost vody v místě vašeho bydliště zjistíte u místního vodárenského podniku. K zajištění dobrých výsledků mytí je důležité nastavit správný stupeň změkčovače vody.

- i** Změkčování tvrdé vody zvyšuje spotřebu vody a energie a také prodlužuje délku programu. Čím vyšší stupeň změkčovače vody, tím vyšší spotřeba a doba.

Tvrdost vody

Německé stupně (°dH)	Francouzské stupně (°fH)	mmol / l	Clarkovy stupně	Nastavení změkčovače vody
47 - 50	84 - 90	8.4 - 9.0	58 - 63	10
43 - 46	76 - 83	7.6 - 8.3	53 - 57	9
37 - 42	65 - 75	6.5 - 7.5	46 - 52	8
29 - 36	51 - 64	5.1 - 6.4	36 - 45	7
23 - 28	40 - 50	4.0 - 5.0	28 - 35	6
19 - 22	33 - 39	3.3 - 3.9	23 - 27	5 1)
15 - 18	26 - 32	2.6 - 3.2	18 - 22	4
11 - 14	19 - 25	1.9 - 2.5	13 - 17	3
4 - 10	7 - 18	0.7 - 1.8	5 - 12	2
<4	<7	<0.7	< 5	1 2)

1) Nastavení z výroby.

2) Při tomto stupni sůl nepoužívejte.

Bez ohledu na použitý typ mycího prostředku nastavte správný stupeň změkčovače vody, který udrží ukazatel doplnění soli zapnutý.

- i** Kombinované mycí tablety obsahující sůl nejsou dostatečně účinné, aby změkčily tvrdou vodu.

Jak nastavit stupeň změkčovače vody

Ujistěte se, že je spotřebič v uživatelském režimu.

1. Stiskněte **Program**.
 - Kontrolky **AUTO** a  zhasnou.
 - Kontrolka **ECO** stále bliká.
 - Na displeji se zobrazí aktuální nastavení: např. 5 L = stupeň 5.

2. Opakovaným stisknutím **Program** změňte nastavení.
3. Potvrďte nastavení stisknutím tlačítka Zap/Vyp.

6.3 Signalizace prázdného dávkovače leštidla

Leštidlo pomáhá usušit nádobí bez šmouh a skvrn. Leštidlo se automaticky uvolňuje během horké oplachovací fáze.



Je-li komora dávkovače leštidla prázdná, kontrolka dávkovače leštidla se rozsvítí a signalizuje, že je nutné leštidlo doplnit. Pokud jsou výsledky sušení uspokojivé, když používáte pouze kombinované tablety, lze vypnout signalizaci prázdného dávkovače leštidla. Pro nejlepší sušící výkon však vždy používejte leštidlo.

Používáte-li standardní mycí prostředek nebo kombinované tablety bez leštidla,

signalizaci prázdného dávkovače leštidla pomocí kontrolky zapnete.

Jak vypnout signalizaci prázdného dávkovače leštidla

Ujistěte se, že je spotřebič v uživatelském režimu.

1. Stiskněte **Option**.
 - Kontrolky **ECO** a  zhasnou.
 - Kontrolka **AUTO** stále bliká.
 - Na displeji se zobrazí aktuální nastavení.
 -  = signalizace prázdného dávkovače leštidla je zapnutá.
 -  = signalizace prázdného dávkovače leštidla je vypnutá.
2. Stisknutím **Option** změňte nastavení.
3. Nastavení potvrďte stisknutím tlačítka Zap/Vyp.

6.4 AirDry

Funkce AirDry zlepšuje výsledky sušení při menší spotřebě energie.

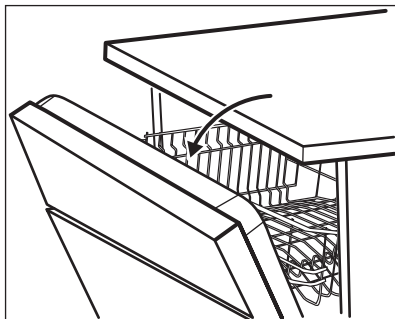

-  Během fáze sušení se dvířka automaticky otevřou a zůstanou otevřená.



POZOR!

Nepokoušejte se zavřít dvířka spotřebiče po dobu dvou minut po automatickém otevření. Spotřebič by se mohl poškodit.

Funkce AirDry se automaticky zapne u všech programů s výjimkou  (jsou-li k dispozici).

Chcete-li dosáhnout lepších výsledků sušení, viz funkce XtraDry nebo zapněte funkci AirDry.





POZOR!

Pokud mají ke spotřebiči přístup děti, doporučuje se funkci AirDry vypnout, protože otevření dvířek může představovat nebezpečí.

Jak vypnout AirDry

Ujistěte se, že je spotřebič v uživatelském režimu.

1. Stiskněte **Delay**.
 - Kontrolky **ECO** a **AUTO** zhasnou.
 - Kontrolka  stále bliká.
 - Na displeji se zobrazí aktuální nastavení:  = funkce AirDry zapnutá.
2. Stiskněte **Delay** ke změně nastavení:  = funkce AirDry vypnutá.
3. Nastavení potvrďte stisknutím tlačítka Zap/Vyp.

7. FUNKCE

-  Před spuštěním programu je nutné pokaždé navolit požadované funkce. Během spuštěného programu již není možné funkce vypnout či zapnout.



Tlačítko Options přepíná mezi dostupnými funkcemi a jejich možnými kombinacemi.

i Ne všechny funkce jsou vzájemně slučitelné. Pokud zvolíte neslučitelné funkce, spotřebič automaticky jednu nebo více z nich vypne. Svítí pouze ukazatele těch funkcí, které jsou stále zapnuty.

i Pokud tuto funkci nelze s daným programem použít, příslušná kontrolka nesvítí nebo bude několik sekund rychle blikat a poté zhasne.

i Zapnuté funkce mohou mít vliv na spotřebu vody a energie a také na délku programu.

7.1 XtraDry

Zapnutím této funkce zlepšíte sušicí výkon. Zapnutá funkce XtraDry může mít vliv na délku některých programů, spotřebu vody a teplotu posledního oplachu.

Funkce XtraDry je pojata jako trvalá pro všechny programy s výjimkou **ECO** a není nutné ji zvolit při každém programu.

U ostatních programů je nastavení funkce XtraDry trvalé a automaticky se použije při jejich dalším spuštění. Tuto konfiguraci lze kdykoli změnit.

i Při každém spuštění funkce **ECO** je funkce XtraDry vypnutá a je nutné ji zvolit ručně.

Zapnutím funkce XtraDry vypnete funkci TimeManager a obráceně.

Jak zapnout funkci XtraDry

Stiskněte **Options**, dokud se nerozsvítí kontrolka .

Na displeji se zobrazí aktualizovaná délka programu.

7.2 TimeManager

Tato funkce zvyšuje tlak a teplotu vody. Mýcí a sušicí fáze jsou kratší.

Celková délka programu se sníží o přibližně 50 %.

Výsledky mytí jsou stejné jako u normální délky programu. Výsledky sušení se mohou snížit.

Jak zapnout funkci TimeManager

Stiskněte **Options**, dokud se nerozsvítí kontrolka .

Na displeji se zobrazí aktualizovaná délka programu.

7.3 MyFavourite

Tato funkce umožňuje nastavit a uložit nejčastěji používaný program.

Do paměti lze uložit pouze jeden program. Nové nastavení zruší nastavení předchozí.

Jak nastavit program MyFavourite

Stiskněte a podržte **Programs**, dokud se nerozsvítí kontrolka programu MyFavourite a funkcí.

Na displeji se zobrazí délka programu.

Jak uložit program MyFavourite

1. Nastavte požadovaný program. S programem lze také nastavit použitelné funkce.
2. Současně stiskněte a podržte **Program** a **Delay**, dokud na několik sekund nezablikají kontrolky programu a funkcí.

nastavte stupeň změkčovače vody.

2. Naplňte zásobník na sůl.

8. PŘED PRVNÍM POUŽITÍM

1. Ujistěte se, zda aktuální stupeň změkčovače vody odpovídá tvrdosti vaší vody. Pokud ne,

3. Naplňte dávkovač leštidla.
4. Otevřete vodovodní kohoutek.
5. Spust'íte program k odstranění všech možných zbytků uvnitř spotřebiče. Nepoužívejte mycí prostředek a nevkládejte nádobí do košů.

Po spuštění programu spotřebič regeneruje pryskyřice ve změkčovači vody po dobu až pěti minut. Mycí fáze se spustí až po dokončení této procedury. Tato procedura se pravidelně opakuje.

8.1 Zásobník na sůl



POZOR!

Používejte výhradně hrubou sůl určenou pro myčky. Jemná sůl zvyšuje riziko koroze.

Sůl se používá k regeneraci pryskyřice ve změkčovači vody a k zajištění dobrých mycích výsledků při každodenním používání.

Jak doplnit zásobník na sůl

1. Otočením víčka proti směru hodinových ručiček otevřete zásobník na sůl.
2. Do zásobníku na sůl nalijte 1 l vody (pouze při prvním plnění).
3. Naplňte zásobník na sůl 1 kg soli (až se naplní).

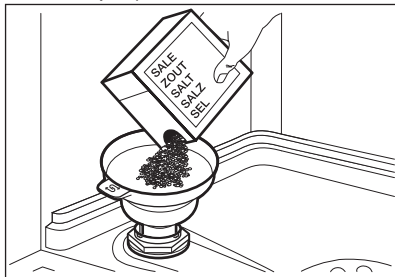

4. Opatrně zatřeste trychtýřem, aby se dovnitř dostala poslední zrnka.
5. Odstraňte sůl, která se vysypala okolo zásobníku na sůl.

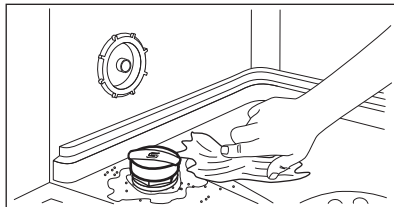

6. Zavřete zásobník na sůl otočením jeho víčka po směru hodinových ručiček.



POZOR!

Při plnění může ze zásobníku na sůl unikat voda nebo sůl. Po doplnění soli do zásobníku ihned spust'íte program jako prevenci před korozi.

8.2 Jak plnit dávkovač leštidla

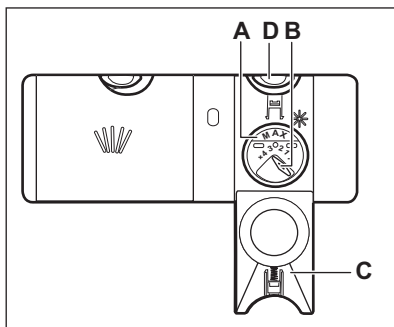

POZOR!

Používejte pouze leštidlo pro myčky nádobí.

1. Stiskněte uvolňovací tlačítko (D) a otevřete víko (C).
2. Doplníte dávkovač leštidla (A), dokud kapalina nedosáhne hladiny „MAX“.
3. Rozlité leštidlo setřete savým hadříkem, aby se netvořilo přílišné množství pěny.
4. Zavřete víčko. Ujistěte se, že se uvolňovací tlačítko zaklapne zpět.



Voličem můžete nastavit dávkované množství (B) jeho otočením do polohy 1 (nejmenší množství) až 4 nebo 6 (největší množství).

9. DENNÍ POUŽITÍ

1. Otevřete vodovodní kohoutek.
2. Stisknutím tlačítka Zap/Vyp zapněte spotřebič.

Zkontrolujte, zda je spotřebič v režimu volby programu.

- Pokud kontrolka stavu soli svítí, doplňte zásobník na sůl.
 - Pokud kontrolka stavu leštidla svítí, doplňte dávkovač leštidla.
3. Naplňte koše.
 4. Přidejte mycí prostředek.
 5. Nastavte a spusťte program vhodný pro daný druh náplně a stupeň zašpinění.

9.1 Použití mycího prostředku

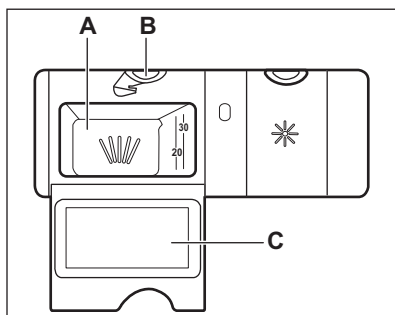

POZOR!

Používejte pouze mycí prostředek pro myčky nádobí.

1. Stiskněte uvolňovací tlačítko (B) a otevřete víčko (C).
2. Mycí prostředek či tabletu vložte do komory (A).
3. Pokud má program fázi předmytí, naneste na vnitřní stranu dvířek spotřebiče trochu mycího prostředku.
4. Zavřete víčko. Ujistěte se, že se uvolňovací tlačítko zaklapne zpět.

9.2 Nastavení a spuštění programu

Funkce Auto Off

Tato funkce snižuje spotřebu energie automatickým vypnutím nepracujícího spotřebiče.

Funkce se spustí:

- Po pěti minutách po dokončení programu.
- Po pěti minutách, kdy nebyl spuštěn žádný program.

Spuštění programu

1. Stisknutím tlačítka Zap/Vyp zapněte spotřebič. Zkontrolujte, zda je spotřebič v režimu volby programu.
2. Zavřete dvířka spotřebiče.
3. Několikrát stiskněte tlačítko **Programs**, dokud se nerozsvítí kontrolka vámi požadovaného programu.
 - Pokud chcete zvolit program MyFavourite, stiskněte a podržte **Programs**, dokud se nezobrazí nastavení MyFavourite.

Na displeji se zobrazí délka programu.

4. Nastavte použitelné funkce.
5. Stiskněte **Start** ke spuštění programu.
 - Rozsvítí se kontrolka mycí fáze.
 - Délka programu se začne snižovat v krocích po jedné minutě.

Spuštění programu s odloženým startem

1. Nastavte program.
2. Opakovaně stiskněte **Delay**, dokud se na displeji nezobrazí čas odloženého startu, který chcete nastavit (1 – 24 hodin).

Kontrolka zvoleného programu bliká.

3. Stiskněte **Start**.
4. Odpočet spustíte zavřením dvířek spotřebiče.

Po dokončení odpočtu se program spustí a rozsvítí se kontrolka mycí fáze.

Otevření dvířek za chodu spotřebiče

Pokud otevřete dvířka během probíhajícího programu, spotřebič přeruší svůj chod. Může to mít vliv na spotřebu energie a délku programu. Když dvířka opět zavřete, bude spotřebič pokračovat od okamžiku přerušení.



Pokud dvířka otevřete během sušicí fáze na déle než 30 sekund, probíhající program se ukončí. Jsou-li dvířka otevřena prostřednictvím funkce AirDry, k tomuto nedojde.



Po automatickém otevření dvířek prostřednictvím funkce AirDry se je nepokoušejte po dobu dvou minut zavřít, protože by mohlo dojít k poškození spotřebiče. Pokud poté dvířka zavřete na další tři minuty, probíhající program se ukončí.

Zrušení odloženého startu během jeho odpočítávání

Když zrušíte odložený start, musíte opět nastavit program a jeho funkce.

10. TIPY A RADY

10.1 Obecné informace

Následující rady zajistí optimální výsledky mytí a sušení při každodenním používání a také pomohou chránit životní prostředí.

- Z nádobí odstraňte větší zbytky jídla, které dejte do odpadu.
- Nádobí neoplachujte ručně. V případě potřeby nastavte program s fází předmytí.
- Vždy využijte celý objem košů.

Současně stiskněte a podržte **Program** a **Option**, dokud se spotřebič nepřepne do režimu volby programu.

Zrušení programu

Současně stiskněte a podržte **Program** a **Option**, dokud se spotřebič nepřepne do režimu volby programu.

Před spuštěním nového programu zkontrolujte, zda je v dávkovači mycí prostředek.

Konec programu

Po dokončení mycího programu se na displeji zobrazí 0:00. Kontrolky fází nesvítí.

Žádná tlačítka kromě tlačítka Zap/Vyp nesvítí.

1. Stiskněte tlačítko Zap/Vyp nebo vyčkejte, až funkce Auto Off automaticky vypne spotřebič. Pokud jste otevřeli dvířka před zapnutím Auto Off, spotřebič se automaticky vypne.
2. Zavřete vodovodní kohoutek.

- Ujistěte se, že se kusy nádobí v koších nedotýkají nebo nepřekrývají. Pouze tak se voda zcela dostane k nádobí a umyje ho.
- Můžete používat odděleně mycí prostředek, leštidlo a sůl nebo můžete používat kombinované tablety (např. „Vše v 1“). Řiďte se pokyny na balení.
- Nastavte program pro daný druh náplně a stupeň zašpinění. Program **ECO** nabízí nejúspornější spotřebu vody a energie.

10.2 Použití soli, leštidla a mycího prostředku

- Používejte pouze sůl, leštidlo a mycí prostředek určený pro myčky nádobí. Jiné výrobky by mohly spotřebič poškodit.
- V oblastech s tvrdou nebo velmi tvrdou vodou doporučujeme k dosažení nejlepších výsledků mytí a sušení používat samostatný mycí prostředek (prášek, gel, tablety bez doplňujících činidel), leštidlo a sůl odděleně.
- Mycí tablety se u krátkých programů zcela nerozpustí. Abyste zabránili usazování zbytků mycího prostředku na nádobí, doporučujeme používat tablety s dlouhými programy.
- Nepoužívejte větší množství mycího prostředku, než je správné. Řiďte se pokyny na balení mycího prostředku.

10.3 Co dělat, pokud chcete přestat používat mycí tablety

Než začnete odděleně používat mycí prostředek, sůl a leštidlo, proveďte následující postup.

1. Nastavte nejvyšší stupeň změkčovače vody.
2. Ujistěte se, že je zásobník na sůl a dávkovač leštidla plný.
3. Nastavte nejkratší program s oplachovací fází. Nepoužívejte mycí prostředek a nevkládejte nic do košů.
4. Po dokončení programu nastavte změkčovač vody na stupeň tvrdosti vody v místě vašeho bydliště.
5. Seřídte dávkování leštidla.
6. Zapněte signalizaci prázdného dávkovače leštidla.

10.4 Plnění košů

- Spotřebič používejte pouze k mytí nádobí, které lze mýt bezpečně v myčce.
- Nemyjte ve spotřebiči předměty vyrobené ze dřeva, rohoviny, hliníku, mědi nebo cínu.

- Nemyjte ve spotřebiči předměty, které sají vodu (houby, hadry).
- Z nádobí odstraňte větší zbytky jídla.
- Nádobí s připáleným jídelm před mytím ve spotřebiči namočte.
- Duté nádobí (např. šálky, sklenice, hrnce) pokládejte dnem vzhůru.
- Přesvědčte se, že se sklenice vzájemně nedotýkají.
- Lehké kusy vložte do horního koše. Dbejte na to, aby se jednotlivé kusy nádobí nehýbaly.
- Malé kusy nádobí a přibory vložte do příhrádky na přibory.
- Horní koš přesuňte nahoru, aby velké kusy nádobí bylo možné vložit do dolního koše.
- Před spuštěním programu zkontrolujte, zda se oštrikovací ramena mohou volně otáčet.

10.5 Před spuštěním programu

Před spuštěním zvoleného programu se ujistěte, že:

- Filtry jsou čisté a správně nainstalované.
- Víčko zásobníku na sůl je dotažené.
- Oštrikovací ramena nejsou zanesená.
- Je doplněno dostatečné množství soli a leštidla (pokud nepoužíváte kombinované mycí tablety).
- Rozmístění nádobí v koších je správné.
- Program je vhodný pro daný druh náplně a stupeň zašpinění.
- Používá se správné množství mycího prostředku.

10.6 Vyprazdňování košů

1. Nádobí před vyjmutím z myčky nechte vychladnout. Horké nádobí se snadněji poškodí.
2. Nejprve vyprázdněte dolní koš a teprve poté horní.



Po dokončení programu může na vnitřních plochách spotřebiče stále zůstat voda.

11. ČIŠTĚNÍ A ÚDRŽBA



VAROVÁNÍ!

Před čištěním nebo údržbou spotřebič vždy vypněte a vytáhněte síťovou zástrčku ze zásuvky.



Znečištěné filtry a ucpaná ostříkovací ramena snižují výsledky mytí. Pravidelně je kontrolujte a v případě potřeby je vyčistěte.

11.1 Čištění filtrů

System filtru se skládá ze tří částí.

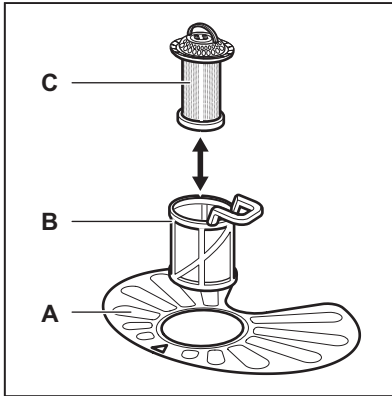

1. Otočte filtrem (B) proti směru hodinových ručiček a vyndejte jej.

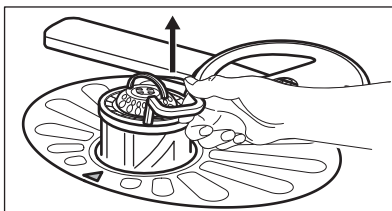
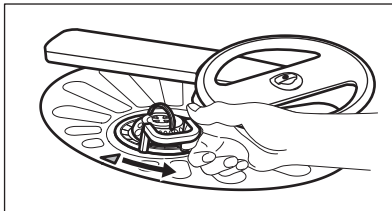

2. Vyndejte filtr (C) ze sestavy filtru (B).

3. Vyjměte plochý filtr (A).

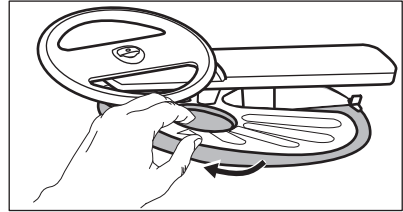

4. Filtry omyjte.

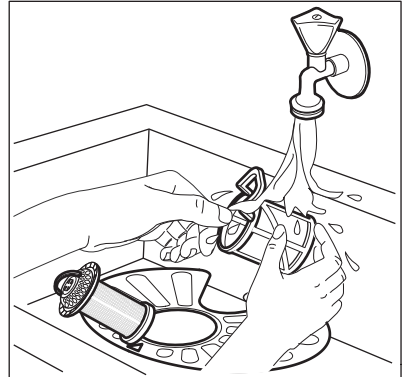

5. Zkontrolujte, zda ve sběrné jímnici nebo kolem ní nejsou žádné zbytky jídel a nečistot.
6. Vložte zpět plochý filtr (A). Ujistěte se, že je správně umístěn pod dvěma vodicími drážkami.

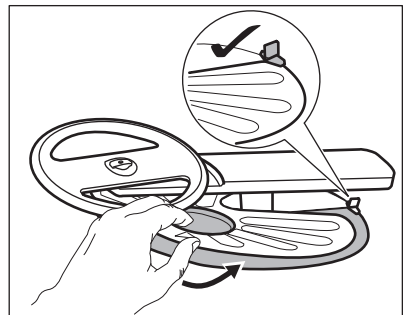

7. Sestavte filtry (B) a (C).
8. Vložte zpět filtr (B) do plochého filtru (A). Otočte jím po směru hodinových ručiček, dokud se nezajistí.

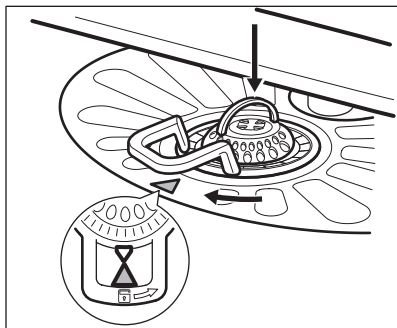

POZOR!
Nesprávné umístění filtrů může mít z následků špatné výsledky mytí a poškození spotřebiče.

11.2 Čištění dolního ostříkovacího ramene

Dolní ostříkovací rameno doporučujeme pravidelně čistit, abyste zabránili ucpání otvorů nečistotami.

Ucpané otvory způsobují neuspokojivé výsledky mytí.

1. Dolní ostříkovací rameno vyjmete jeho vytažením směrem nahoru.

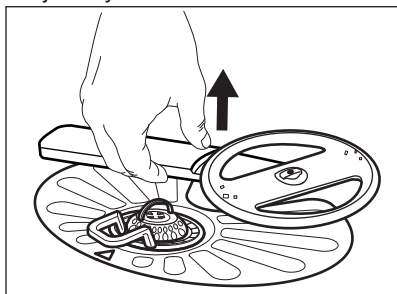

2. Ostříkovací rameno omyjte pod tekoucí vodou. Pomocí tenkého špičatého nástroje, např. párátko, odstraňte nečistoty z otvorů.

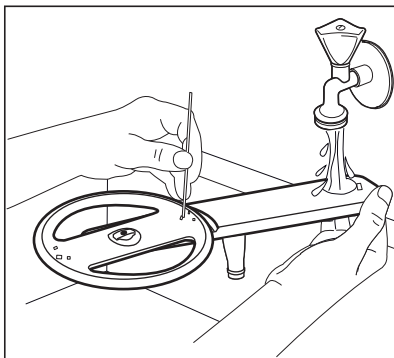

3. Dolní ostříkovací rameno nainstalujete zpět ztlačení ramene směrem dolů.

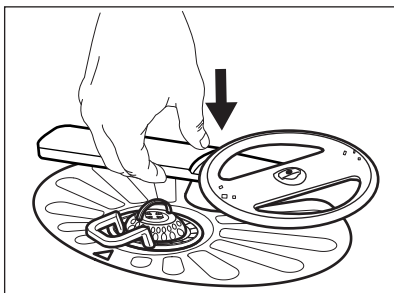

11.3 Čištění vrchního ostříkovacího ramene

Vrchní ostříkovací rameno doporučujeme pravidelně čistit, abyste zabránili ucpání otvorů nečistotami. Ucpané otvory způsobují neuspokojivé výsledky mytí.

Vrchní ostříkovací rameno je umístěno na stropu spotřebiče. Ostříkovací rameno (C) je instalováno v přívodní trubce (A) pomocí úchytného prvku (B).

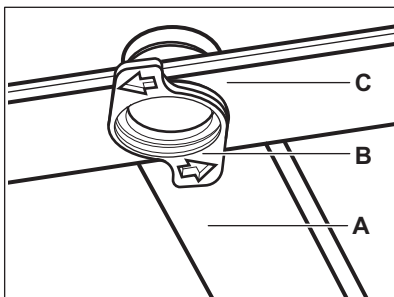

1. Uvolněte zarážky po stranách kluzných kolejnic zásuvky na příbory a zásuvku vytáhněte.

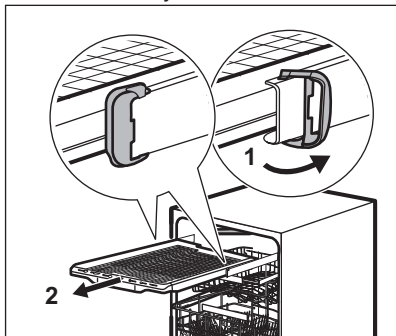

2. Abyste se k ostříkovacímu ramenu snadněji dostali, přesuňte horní koš do nejnižší pozice.
3. Ostříkovací rameno z přívodní trubky odpojte otočením úchytného prvku proti směru hodinových ručiček a vytažením ramene směrem dolů.
4. Ostříkovací rameno omyjte pod tekoucí vodou. Pomocí tenkého špičatého nástroje, např. párátko, odstraňte nečistoty z otvorů. Otvory propláchněte, aby částice nečistot byly vymyty zevnitř.

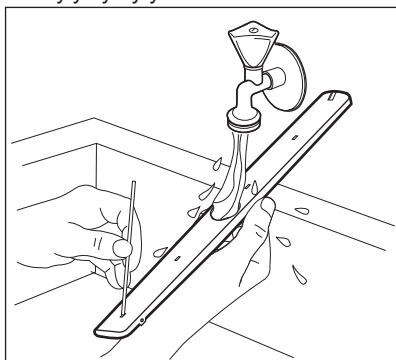

5. Ostříkovací rameno nainstalujete zpět tak, že úchytný prvek vsunete do ostříkovacího ramene a upevníte ho v přívodní trubce otočením ve směru hodinových ručiček. Úchytný prvek musí zaklapnout na místo.
6. Nasadíte zásuvku na příbory do kluzných kolejnic a zajistíte zarážky.

11.4 Čištění vnějších ploch

- Vyčistěte spotřebič vlhkým měkkým hadrem.
- Používejte pouze neutrální mycí prostředky.
- Nepoužívejte prostředky s drsnými částicemi, drátěnky nebo rozpouštědla.

11.5 Čištění vnitřního prostoru

- Pečlivě očistěte spotřebič včetně pryžového těsnění dvířek vlhkým měkkým hadříkem.
- K uchování nejlepšího výkonu vašeho spotřebiče použijte alespoň jednou za dva měsíce speciální čisticí prostředek pro myčky nádobí. Řiďte se pečlivě pokyny na balení výrobku.
- Nepoužívejte prostředky s drsnými částicemi, ostré nástroje, silné chemikálie, drátěnky nebo rozpouštědla.
- Pokud pravidelně používáte krátké programy, může uvnitř spotřebiče dojít k usazování mastnoty a vodního kamene. Aby k tomu nedocházelo, nejméně dvakrát měsíčně spusťte dlouhý program.

12. ODSTRAŇOVÁNÍ ZÁVAD

Pokud nezačne spotřebič pracovat nebo se během provozu zastavuje, předtím než se obrátíte na autorizované servisní středisko, zkontrolujte, zda nemůžete problém vyřešit sami pomocí informací v tabulce.

**VAROVÁNÍ**

Nesprávně provedené opravy mohou mít za následek vážné ohrožení bezpečnosti uživatele. Jakékoliv opravy musí provést kvalifikovaný personál.

U některých poruch se na displeji zobrazí výstražný kód.

Většinu problémů, které se objeví, lze vyřešit bez nutnosti kontaktovat autorizované servisní středisko.

Problém a výstražný kód	Možná příčina a řešení
Nelze zapnout spotřebič.	<ul style="list-style-type: none"> • Ujistěte se, že je zástrčka zapojená do síťové zásuvky. • Ujistěte se, že není poškozená domovní pojistka či jištič.
Nespustil se program.	<ul style="list-style-type: none"> • Přesvědčte se, že jsou dvířka spotřebiče zavřená. • Stiskněte Start. • Pokud je nastaven odložený start, zrušte jej nebo vyčkejte do konce odpočítávání. • Spotřebič spustil regeneraci pryskyřice ve změkčovači vody. Délka této procedury je přibližně pět minut.
Spotřebič se neplní vodou. Na displeji se zobrazí <i>10</i> nebo <i>11</i> .	<ul style="list-style-type: none"> • Zkontrolujte, zda je vodovodní kohoutek otevřený. • Ujistěte se, že není příliš malý tlak na přívodu vody. Ohledně těchto informací se obraťte na místní vodárenský podnik. • Ujistěte se, že není zanesený vodovodní kohoutek. • Ujistěte se, že není zanesený filtr v přívodní hadici. • Ujistěte se, že přívodní hadice není přehnutá či přiskřípnutá.
Spotřebič nevypouští vodu. Na displeji se zobrazí <i>20</i> .	<ul style="list-style-type: none"> • Ujistěte se, že není zanesený sifon. • Ujistěte se, že není zanesený filtr ve vypouštěcí hadici. • Ujistěte se, že není zanesený vnitřní systém filtrů. • Ujistěte se, že vypouštěcí hadice není přehnutá či přiskřípnutá.
Je aktivován bezpečnostní systém proti vyplavení. Na displeji se zobrazí <i>30</i> .	<ul style="list-style-type: none"> • Zavřete vodovodní kohoutek a obraťte se na autorizované servisní středisko.
Spotřebič se během chodu vícekrát zastaví a spustí.	<ul style="list-style-type: none"> • Nejde o závadu. Zajišťují se tím optimální výsledky mytí a úspora energie.
Program probíhá příliš dlouho.	<ul style="list-style-type: none"> • Ke zkrácení délky programu zvolte funkci TimeManager. • Pokud je nastavena funkce odloženého startu, zrušte nastavenou prodlevu nebo vyčkejte do konce odpočítávání.

Problém a výstražný kód	Možná příčina a řešení
Na displeji se zvýší zbývající čas a přeskočí téměř na konec programu.	<ul style="list-style-type: none"> • Nejde o závadu. Spotřebič pracuje správně.
Funkce programu je nutně pokaždé znovu nastavit.	<ul style="list-style-type: none"> • K uložení vašeho oblíbeného nastavení použijte funkci MyFavourite.
Menší únik z dvířek spotřebiče.	<ul style="list-style-type: none"> • Spotřebič není vyrovnaný. Povolte či utáhněte seřiditelné nožičky (je-li to možné). • Dvířka spotřebiče nejsou vystředěná vzhledem k vaně spotřebiče. Seřidte zadní nožičku (je-li to možné).
Dvířka spotřebiče se obtížně zavírají.	<ul style="list-style-type: none"> • Spotřebič není vyrovnaný. Povolte či utáhněte seřiditelné nožičky (je-li to možné). • Části nádobí přečnívají z košů.
Z vnitřku spotřebiče vycházejí zvuky rachocení či klepání.	<ul style="list-style-type: none"> • Nádobí není správně rozmístěno v koších. Viz leták o plnění košů. • Ujistěte se, že se mohou ostříkovací ramena volně otáčet.
Spotřebič vyhodí pojistky.	<ul style="list-style-type: none"> • Nedostatečný příkon k současnému napájení všech používaných spotřebičů. Zkontrolujte hodnoty proudu u zásuvky a pojistek nebo vypněte jeden z používaných spotřebičů. • Vnitřní elektrická závada na spotřebiči. Kontaktujte autorizované servisní středisko.



Ohledně dalších možných příčin viz části „**Před prvním použitím**“, „**Denní používání**“ nebo „**Tipy a rady**“.

znovu, obraťte se na autorizované servisní středisko.

Při výskytu výstražných kódů, které nejsou uvedené v tabulce, se obraťte na autorizované servisní středisko.

Po kontrole spotřebiče jej vypněte a znovu zapněte. Pokud se problém objeví

12.1 Nádobí není dostatečně umyté nebo suché

Problém	Možná příčina a řešení
Špatné výsledky mytí.	<ul style="list-style-type: none"> • Viz „Denní používání“, „Tipy a rady“ a leták o plnění košů. • Používejte intenzivnější mycí programy. • Vyčistěte trysky ostříkovacích ramen a filtr. Řiďte se částí „Čištění a údržba“.

Problém	Možná příčina a řešení
Špatné výsledky sušení.	<ul style="list-style-type: none"> • Nádobí bylo ponecháno příliš dlouho uvnitř zavřeného spotřebiče. • Došlo leštidlo nebo je nedostatečné dávkování leštidla. Nastavte dávkování leštidla na vyšší stupeň. • Plastové předměty mohou vyžadovat osušení utěrkou. • Nejlepších výsledků sušení dosáhnete, když zapnete funkci XtraDry a nastavíte AirDry. • Doporučujeme vždy používat leštidlo, a to i společně s kombinovanými mycími tabletami.
Na nádobí a skle jsou bílé šmouhy nebo modravý potah.	<ul style="list-style-type: none"> • Uvolňuje se příliš velké množství leštidla. Nastavte množství leštidla na nižší stupeň. • Nadměrné množství mycího prostředku.
Na sklenicích a nádobí jsou skvrny a zaschlé vodní kapky.	<ul style="list-style-type: none"> • Uvolňuje se příliš malé množství leštidla. Nastavte množství leštidla na vyšší stupeň. • Příčinou může být kvalita leštidla.
Nádobí je mokré.	<ul style="list-style-type: none"> • Nejlepších výsledků sušení dosáhnete, když zapnete funkci XtraDry a nastavíte AirDry. • Program neobsahuje sušící fázi nebo obsahuje pouze sušící fázi při nízké teplotě. • Dávkovač leštidla je prázdný. • Příčinou může být kvalita leštidla. • Příčinou může být kvalita mycích tablet. Zkuste jinou značku nebo zapněte dávkovač leštidla a použijte leštidlo spolu s mycími tabletami.
Vnitřek spotřebiče je vlhký.	<ul style="list-style-type: none"> • Nejedná se o závadu spotřebiče. Vlhký vzduch kondenzuje na stěnách spotřebiče.
Během mytí dochází k nadměrnému pění.	<ul style="list-style-type: none"> • Používejte mycí prostředek pro myčky nádobí. • Dochází k úniku leštidla z dávkovače. Kontaktujte autorizované servisní středisko.
Na přiborech jsou stopy rzi.	<ul style="list-style-type: none"> • Ve vodě používané k mytí je příliš mnoho soli. Viz „Nastavení změkčovače vody“. • Příbory ze stříbra a nerezové oceli byly vloženy dohromady. Vyvarujte se vložení stříbrných a nerezových příborů blízko sebe.
Po dokončení programu jsou v dávkovači zbytky mycího prostředku.	<ul style="list-style-type: none"> • Mycí tableta se vzpříčila v dávkovači, a proto nebyla plně rozpuštěna vodou. • Voda nemůže vymýt mycí prostředek z dávkovače. Ujistěte se, že nejsou ostříkovací ramena zablokovaná či ucpaná. • Ujistěte se, že nádobí v koši nebrání víčku dávkovače mycího prostředku v otevření.
Zápach uvnitř spotřebiče.	<ul style="list-style-type: none"> • Viz „Čištění vnitřního prostoru“.

Problém	Možná příčina a řešení
Usazeniny vodního kamene na nádobí, ve vaně nebo na vnitřní straně dvířek.	<ul style="list-style-type: none"> • Hladina soli je nízko, zkontrolujte kontrolku doplnění soli. • Víčko zásobníku na sůl je uvolněné. • Vaše voda z vodovodu je tvrdá. Viz „Nastavení změkčovače vody“. • Dokonce i při použití kombinovaných mycích tablet použijte sůl a nastavte regeneraci změkčovače vody. Viz „Nastavení změkčovače vody“. • Viz „Čištění vnitřního prostoru“. • Použijte jiný mycí prostředek. • Obratě se na výrobce mycího prostředku.
Matné, zbarvené či našťipnuté nádobí.	<ul style="list-style-type: none"> • Ujistěte se, že do spotřebiče vkládáte pouze nádobí, které lze bezpečně mýt v myčce nádobí. • Koš plňte a vyprazdňujte opatrně. Viz leták o plnění košů. • Křehké kusy nádobí vložte do horního koše. • Při mytí křehkého nádobí a skla zvolte speciální program. Viz „Programy“.



Ohledně dalších možných příčin viz části „**Před prvním použitím**“, „**Denní používání**“ nebo „**Tipy a rady**“.

13. INFORMAČNÍ LIST VÝROBKU

Ochranná známka	Electrolux
Model	ESI9500LOX 911526375
Jmenovitá kapacita (standardní sady nádobí)	14
Třída energetické účinnosti	A++
Spotřeba energie v kWh za rok na základě 280 standardních mycích cyklů, u kterých se napouští studená voda, a na spotřebě v režimech s nízkou spotřebou energie. Skutečná spotřeba energie bude záviset na tom, jak je spotřebič používán.	266
Spotřeba energie standardního mycího cyklu (kWh)	0.935
Spotřeba energie ve vypnutém stavu (W)	0.50
Spotřeba energie v režimu ponechání v zapnutém stavu (W)	5.0
Spotřeba vody v litrech za rok na základě 280 standardních mycích cyklů. Skutečná spotřeba vody bude záviset na tom, jak je spotřebič používán	2940

Třída účinnosti sušení na stupnici od G (nejmenší účinnosti) do A (nejvyšší účinnost)	A
„Standardní program“ je standardní mycí cyklus, na který se vztahují informace uvedené na štítku a v informačním listu. Tento program je vhodný pro mytí běžně znečištěného stolního nádobí a jedná se o nejúčinnější program z hlediska kombinované spotřeby energie a vody. Je označen jako program „Eco“.	ECO
Trvání programu při standardním mycím cyklu (min)	235
Trvání režimu ponechání v zapnutém stavu (min)	5
Úroveň emisí hluku šířeného vzduchem (dB(A) re1 pW)	44
Vestavný spotřebič, A/N	Ano

14. DALŠÍ TECHNICKÉ ÚDAJE

Rozměry	Šířka / výška / hloubka (mm)	596 / 818 - 898 / 575
Připojení k elektrické síti ¹⁾	Napětí (V)	220 - 240
	Frekvence (Hz)	50
Tlak přívodní vody	Min. / max. bar (MPa)	0.5 (0.05) / 8 (0.8)
Přívod vody	Studená nebo teplá voda ²⁾	max. 60 °C

¹⁾ Ohledně ostatních údajů viz typový štítek.

²⁾ Pokud odebíráte horkou vodu z alternativních zdrojů (např. solární panely), použijte tuto horkou vodu ke snížení spotřeby energie.

15. POZNÁMKY K OCHRANĚ ŽIVOTNÍHO PROSTŘEDÍ

Recyklujte materiály označené symbolem . Obaly vyhodte do příslušných odpadních kontejnerů k recyklaci. Pomáhejte chránit životní prostředí a lidské zdraví a recyklovat elektrické a elektronické spotřebiče

určené k likvidaci. Spotřebiče označené příslušným symbolem  nelikvidujte spolu s domovním odpadem. Spotřebič odevzdejte v místním sběrném dvoře nebo kontaktujte místní úřad.

TARTALOM

1. BIZTONSÁGI INFORMÁCIÓK.....	52
2. BIZTONSÁGI UTASÍTÁSOK.....	53
3. TERMÉKLEÍRÁS.....	55
4. KEZELŐPANEL	56
5. PROGRAMOK.....	56
6. BEÁLLÍTÁSOK.....	58
7. KIEGÉSZÍTŐ FUNKCIÓK.....	61
8. AZ ELSŐ HASZNÁLAT ELŐTT.....	62
9. NAPI HASZNÁLAT.....	63
10. HASZNOS TANÁCSOK ÉS JAVASLATOK.....	65
11. ÁPOLÁS ÉS TISZTÍTÁS.....	67
12. HIBAELHÁRÍTÁS.....	70
13. TERMÉKISMERTETŐ ADATLAP.....	74
14. TOVÁBBI MŰSZAKI INFORMÁCIÓ.....	75

GONDOLUNK ÖNRE

Köszönjük, hogy Electrolux terméket vásárolt. Ön olyan készülék tulajdonosa lett, mely mögött több évtizedes szakmai tapasztalat és innováció áll. Rendkívüli tudását és stílusos megjelenését az Ön igényei ihlették. Valahányszor csak használja, biztos lehet abban, hogy a benne foglalt tudás a siker garanciája. Köszöntjük az Electrolux világában!

Látogassa meg a weboldalunkat:



Kezelési tanácsok, kiadványok, hibaelhárító, szerviz információk:
www.electrolux.com/webselfservice



További előnyökért regisztrálja készülékét:
www.registerelectrolux.com



Kiegészítők, segédanyagok és eredeti alkatrészek vásárlása a készülékhez:
www.electrolux.com/shop

VÁSÁRLÓI TÁMOGATÁS ÉS SZERVIZ

Kizárólag eredeti alkatrészek használatát javasoljuk. Ha készülékével a szervizhez fordul, legyenek kéznél az alábbi adatok: Típus, termékszám, sorozatszám.

Ezek az információk az adattáblán olvashatók.

 Figyelmeztetés - Biztonsági információk

 Általános információk és hasznos tanácsok

 Környezetvédelmi információk

A változtatások jogát fenntartjuk.

1. ⚠ BIZTONSÁGI INFORMÁCIÓK

Az üzembe helyezés és használat előtt gondosan olvassa el a mellékelt útmutatót. A gyártó nem vállal felelősséget a helytelen beszerelés vagy használat miatt keletkezett sérülésekért és károkért. Tartsa biztonságos és elérhető helyen az útmutatót, hogy szükség esetén mindig a rendelkezésére álljon.

1.1 Gyermekek és fogyatékkal élő személyek biztonsága

- A készüléket 8 év feletti gyermekek és csökkent fizikai, értelmi vagy mentális képességű, illetve megfelelő tapasztalatok vagy ismeretek híján lévő személyek csak felügyelettel, vagy a készülék biztonságos használatára vonatkozó megfelelő tájékoztatás esetén használhatják.
- A 3-8 éves gyermekek, illetve a súlyos, komplex fogyatékkal élő személyek állandó felügyelet nélkül nem tartózkodhatnak a készülék közelében.
- 3 évesnél fiatalabb gyermekek kizárólag folyamatos felügyelet mellett tartózkodhatnak a készülék közelében.
- Ne hagyja, hogy gyermekek játsszanak a készülékkel.
- A mosószeret tartsa távol a gyermekektől.
- A gyermekeket és a háziállatokat tartsa távol a készüléktől, amikor az ajtaja nyitva van.
- Gyermekek felügyelet nélkül nem végezhetnek tisztítási vagy karbantartási tevékenységet a készüléken.

1.2 Általános biztonság

- A készüléket háztartási, illetve más hasonló felhasználási területekre szánták, mint például:
 - hétvégi házak, üzletek, irodák és egyéb munkahelyeken kialakított személyzeti konyhák;

- hotelek, motelek, szállások reggelivel és egyéb lakás céljára szolgáló ingatlanok esetén az ügyfelek számára.
- Ne változtassa meg a készülék műszaki jellemzőit.
- Az üzemi víznyomás (minimum és maximum) értékének 0.5 (0.05) / 8 (0.8) bar (MPa) között kell lennie.
- Soha ne lépje túl a megengedett legnagyobb töltetet 14.
- Ha a hálózati kábel megsérül, azt a gyártónak vagy a márkaszerviznek vagy más hasonlóan képzett személynek kell kicserélnie, nehogy veszélyhelyzet álljon elő.
- Lefelé fordítva helyezze a késeket és a hegyes evőeszközöket az evőeszközkosárba, vagy az élükkel lefele fordítva fektesse azokat az evőeszközfiókba.
- Tilos a készülék ajtaját felügyelet nélkül nyitva hagyni a véletlen rálépés elkerülése érdekében.
- Bármilyen karbantartás előtt kapcsolja ki a készüléket, és húzza ki a hálózati csatlakozódugót a csatlakozóaljzatból.
- A készülék tisztításához ne használjon nagy nyomású vízsugarat és/vagy gőzt.
- Ügyeljen arra, hogy a készülék alsó részén levő szellőzőnyílásokat (ha vannak) ne zárja le szőnyeg vagy egyéb tárgy.
- A készülék vízhálózatra történő csatlakoztatásához használja a mellékelt, új tömlőkészletet. Régi tömlőkészlet nem használható fel újra.

2. BIZTONSÁGI UTASÍTÁSOK

2.1 Üzembe helyezés



FIGYELMEZTETÉS!

A készüléket csak képesített személy helyezheti üzembe.

- Távolítsa el az összes csomagolóanyagot.
- Ne helyezzen üzembe, és ne is használjon sérült készüléket.
- Biztonsági okokból ne használja a készüléket a bútorba való beépítés előtt.
- Tartsa be a készülékhez mellékelt üzembe helyezési útmutatóban foglaltakat.
- A készülék nehéz, ezért legyen körültekintő a mozgatásakor. Mindig

használjon munkavédelmi kesztyűt és zárt lábbelit.

- Ne helyezze üzembe a készüléket olyan helyen, ahol a hőmérséklet 0 °C alatt van.
- A készüléket az üzembe helyezési követelményeknek megfelelő, biztonságos helyre telepítse.

2.2 Elektromos csatlakoztatás



FIGYELMEZTETÉS!

Tűz- és áramütésveszély.

- A készüléket kötelező földelni.
- Ellenőrizze, hogy az adattáblán szereplő adatok megfelelnek-e a helyi elektromos hálózat paramétereinek.
- Mindig megfelelően felszerelt, áramütés ellen védett aljzatot használjon.
- Ne használjon hálózati elosztókat és hosszabbító kábeleket.
- Ügyeljen a hálózati csatlakozódugó és a hálózati kábel épségére. Amennyiben a készülék hálózati vezetékét ki kell cserélni, a cserét márkaszervizünknel végeztesse el.
- Csak az üzembe helyezés befejezése után csatlakoztassa a hálózati csatlakozódugót a hálózati csatlakozóaljzatba. Ügyeljen arra, hogy a hálózati dugasz üzembe helyezés után is könnyen elérhető legyen.
- A hálózati vezeték kihúzásakor soha ne vezetékot húzza. A kábelt mindig a csatlakozódugónál fogva húzza ki.
- A készülék megfelel az EGK irányelveinek.
- Kizárólag az Egyesült Királyság és Írország. Ez a készülék 13 amperes hálózati csatlakozódugóval van felszerelve. Ha szükségessé válik a biztosíték cseréje a hálózati csatlakozódugóban, akkor egy 13 amperes ASTA (BS 1362) biztosítékra cserélje.

2.3 Vízhálózatra csatlakoztatás

- Ügyeljen arra, hogy ne okozzon sérülést a vízcsöveknek.
- Mielőtt új vagy hosszabb idő óta nem használt csövekhez csatlakoztatja javítás vagy új eszköz (pl. vízóra stb.)

felszerelése után a készüléket, addig folyassa a vizet, amíg az teljesen ki nem tisztul.

- A készülék első használata közben és után ellenőrizze, hogy nem látható-e vízszivárgás.
- A befolyócső biztonsági szeleppel, valamint dupla bevonattal ellátott belső elektromos vezetékkel rendelkezik.

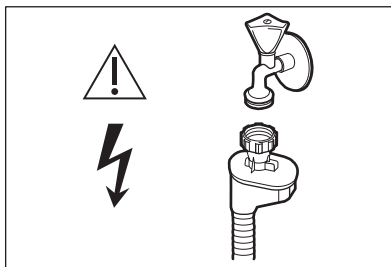

FIGYELMEZTETÉS!

Veszélyes feszültség.

- Ha a befolyócső megsérül, akkor azonnal zárja el a vízcsapot, majd húzza ki a csatlakozódugót a fali csatlakozóaljzatból. Forduljon a márkaszervizhez a befolyócső cseréje érdekében.

2.4 Használat

- Ne tegyen gyúlékony anyagot vagy gyúlékony anyaggal szennyezett tárgyat a készülékbe, annak közelébe, illetve annak tetejére.
- A mosogatógépben használt mosogatószerek veszélyesek. Kövesse a mosószer csomagolásán feltüntetett utasításokat.
- Ne igyon a készülékben lévő vízből, és ne játsszon vele.
- Az edényeket a mosogatógépből csak a mosogatóprogram lejárta után vegye ki. Egy kevés mosogatószer maradhat az edényeken.
- Ne üljön vagy álljon rá a készülék nyitott ajtajára.
- A készülékből forró gőz szabadulhat ki, ha az ajtót mosogatóprogram futása közben kinyitja.

2.5 Szerviz

- A készülék javítását bizza a márkaszervizre.
- Csak eredeti pótalkatrészeket használjon.

2.6 Ártalmatlanítás



FIGYELMEZTETÉS!

Sérülés- vagy fulladásveszély.

- Bontsa a készülék hálózati csatlakozását.
- Vágja le a hálózati tápkábelt, és helyezze a hulladékba.
- Szerelje le az ajtókilincset, hogy megakadályozza gyermekek és kedvenc állatok készülékben rekedését.

3. TERMÉKLEÍRÁS

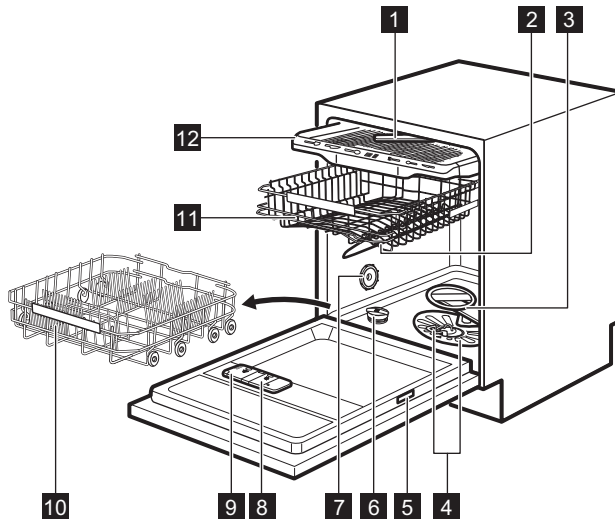

1 Legfelső szórókar

2 Felső szórókar

3 Alsó szórókar

4 Szűrők

5 Adattábla

6 Sótartály

7 Szellőzőnyílás

8 Öblítőszer-adagoló

9 Mosószer-adagoló

10 Alsó kosár

11 Felső kosár

12 Evőeszközfiók

4. KEZELŐPANEL

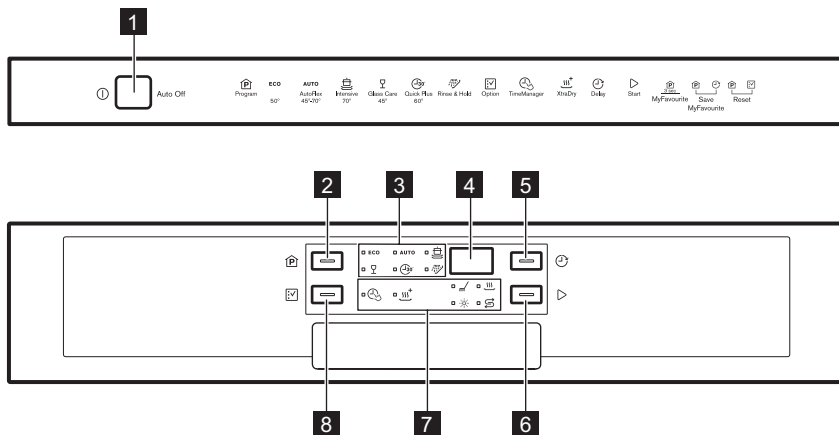





- | | |
|--------------------------|-----------------------|
| 1 Be/ki gomb | 6 Start gomb |
| 2 Programs gomb | 7 Visszajelzők |
| 3 Programkijelzők | 8 Options gomb |
| 4 Kijelző | |
| 5 Delay gomb | |

4.1 Visszajelzők

Visszajelző	Leírás
	Só visszajelző. Akkor világít, ha a sótartályt fel kell tölteni. A program működése során ez a visszajelző sohasem világít.
	Öblítőszer visszajelző. Akkor világít, ha az öblítőszer adagolót fel kell tölteni. A program működése során ez a visszajelző sohasem világít.
	Mosogatási fázis. Világít, amikor a mosogatási fázis működik.
	Szárítási fázis. Világít, amikor a szárítási fázis működik.
	TimeManager visszajelző.
	XtraDry visszajelző.

5. PROGRAMOK

Előfordulhat, hogy a táblázatban a programok sorrendje nem egyezik meg a kezelőpanelen levő sorrendjükkel.

Program	Szennyezettség mértéke Töltet típusa	Programszakaszok	Kiegészítő funkció
ECO 1)	<ul style="list-style-type: none"> • Normál szennyezettség • Edények és evőeszközök 	<ul style="list-style-type: none"> • Előmosogatás • Mosogatás 50 °C • Öblítés • Szárítás 	<ul style="list-style-type: none"> • XtraDry
AUTO 2)	<ul style="list-style-type: none"> • Összes • Edények, evőeszközök, lábasok és fazekak 	<ul style="list-style-type: none"> • Előmosogatás • Mosogatás 45 °C – 70 °C • Öblítés • Szárítás 	<ul style="list-style-type: none"> • XtraDry
 3)	<ul style="list-style-type: none"> • Erős szennyezettség • Edények, evőeszközök, lábasok és fazekak 	<ul style="list-style-type: none"> • Előmosogatás • Mosogatás 70 °C • Öblítés • Szárítás 	<ul style="list-style-type: none"> • TimeManager • XtraDry
 4)	<ul style="list-style-type: none"> • Enyhe szennyezettség • Edények és evőeszközök 	<ul style="list-style-type: none"> • Mosogatás 60 °C • Öblítés 	<ul style="list-style-type: none"> • XtraDry
 5)	<ul style="list-style-type: none"> • Normál vagy enyhe szennyeződés • Kényes cserép- és üvegedények 	<ul style="list-style-type: none"> • Előmosogatás • Mosogatás 45 °C • Öblítés • Szárítás 	<ul style="list-style-type: none"> • XtraDry
 6)	<ul style="list-style-type: none"> • Összes 	<ul style="list-style-type: none"> • Előmosogatás 	

1) Ez a program a leghatékonyabb víz- és energiafogyasztást kínálja a normál mértékben szennyezett edények és evőeszközök mosogatásához. Ezt a programot használják tesztprogramként a bevizsgáló intézetek.

2) A készülék érzékeli a kosarakba helyezett edények mennyiségét és szennyezettségét. Automatikusan beállítja a szükséges hőmérsékletet és a vízmennyiséget, az energiafogyasztást és a program időtartamát.





3) Ez a program az erősen szennyezett edényeket erős vízszugár és magas hőmérséklet alkalmazásával mosogatja el.

4) Ez a program az enyhén vagy frissen szennyezett edények mosogatására használható (teljes vagy fél töltet esetén).

5) Ez a program szabályozza a víz hőmérsékletét, így különleges gondossággal mosogatja el a kényes árut, főleg az üveg edényeket.

6) Ezzel a programmal gyorsan leöblítheti az ételmaradványokat az edényekről, így megelőzheti a kellemetlen szagok kialakulását a készülékben. Ehhez a programhoz ne használjon mosogatószert.

5.1 Fogyasztási értékek

Program 1)	Víz (l)	Energia (kWh)	Időtartam (perc)
ECO	10.5	0.935	235
AUTO	8 - 15	0.7 - 1.7	46-170
	12.5 - 14.5	1.4 - 1.7	170 - 190
	10	0.9	30
	10 - 14	0.8 - 1.0	82 - 92
	4	0.1	14

1) A víz nyomása és hőmérséklete, a hálózati feszültség ingadozásai, a funkciók és az edények mennyisége módosíthatja az értékeket.

5.2 Tájékoztatás a bevizsgáló intézetek számára

Ha a teljesítmény-tesztek (pl. EN60436 szerinti) végrehajtására vonatkozó információkra van szüksége, küldjön e-mailt a következő címre:

info.test@dishwasher-production.com

A kérdésben szerepeljen a termék számkódja (termékszám), mely az adattáblán olvasható.

Minden egyéb, a mosogatógépet érintő kérdésben a készülékhez mellékelt szerviz kézikönyv nyújt útmutatást.

6. BEÁLLÍTÁSOK

6.1 Programválasztás üzemmód és felhasználói üzemmód

Amikor a készülék programválasztás üzemmódban van, beállíthatja a megfelelő programot, és beléphet a felhasználói üzemmódba.

A felhasználói üzemmódban elérhető beállítások:

- A vízlágyító szintjének beállítása a vízkeménységnek megfelelően.
- Az öblítőszer hiányára figyelmeztető visszajelző bekapcsolása/kikapcsolása.
- A AirDry funkció bekapcsolása/kikapcsolása.

Mivel a készülék a memóriájában tárolja a mentett beállításokat, nincs szükség a beállítására minden ciklus előtt.

A programválasztás üzemmód beállítása

A készülék programválasztás üzemmódban van, ha a program visszajelzője világít, és a kijelzőn a program időtartama látható. **ECO**

Bekapcsolás után a készülék alapértelmezés szerint programválasztás üzemmódban van. Amennyiben nem, az alábbi módon állítsa be a programválasztás üzemmódot:

Nyomja meg és tartsa lenyomva egyszerre a **Program** és a **Option** gombot, míg a készülék programválasztás üzemmódba nem lép.

Belépés a felhasználói üzemmódba

Győződjön meg arról, hogy a készülék programválasztás üzemmódban van.

A felhasználói üzemmódba lépéshez egyszerre nyomja meg és tartsa lenyomva a **Delay** és **Start** gombokat, amíg a **ECO AUTO** és  visszajelzők villogni nem kezdenek, és a kijelző üressé nem válik.

6.2 A vízlágyító

A vízlágyító a vezetékes vízben található ásványi anyagok eltávolítására szolgál, amelyek hátrányosan befolyásolnák a mosogató eredményességét, valamint rongálnák a készüléket.

Annál keményebb a víz, minél többet tartalmaz ezekből az ásványi

anyagokból. A vízkeménységet különböző mértékegységekkel mérik.

A vízlágyítót a lakóhelyén jellemző vízkeménységhez kell beállítani. A víz keménységét illetően a helyi vízművektől kaphat tájékoztatást. A jó mosogatósi eredmény eléréséhez fontos a vízlágyító szintjének pontos beállítása.



A kemény víz lágyítása növeli a víz- és energiafogyasztást, valamint meghosszabbítja a program időtartamát. Minél magasabb a vízlágyító szintje, annál nagyobb a fogyasztás és hosszabb az időtartam.

Vízkeménység

Német keménységi fok (°dH)	Francia keménységi fok (°fH)	mmol / l	Clarke keménységi fok	Vízlágyító szintje
47 - 50	84 - 90	8.4 - 9.0	58 - 63	10
43 - 46	76 - 83	7.6 - 8.3	53 - 57	9
37 - 42	65 - 75	6.5 - 7.5	46 - 52	8
29 - 36	51 - 64	5.1 - 6.4	36 - 45	7
23 - 28	40 - 50	4.0 - 5.0	28 - 35	6
19 - 22	33 - 39	3.3 - 3.9	23 - 27	5 1)
15 - 18	26 - 32	2.6 - 3.2	18 - 22	4
11 - 14	19 - 25	1.9 - 2.5	13 - 17	3
4 - 10	7 - 18	0.7 - 1.8	5 - 12	2
<4	<7	<0.7	< 5	1 2)

1) Gyári beállítás.

2) Ezen a szinten ne használjon sót.

A használt mosogatószer típusától függetlenül állítsa be a megfelelő vízkeménységet, hogy a só feltöltés visszajelző bekapcsolva maradjon.



A sót tartalmazó kombinált mosogatószer-tabletták nem elég hatékonyak a kemény víz lágyításához.

A vízlágyító szintjének beállítása

Győződjön meg arról, hogy a készülék felhasználói üzemmódban van.

1. Nyomja meg a **Program** gombot.
 - A **AUTO** és  visszajelzők nem világítanak.
 - A **ECO** visszajelző tovább villog.
 - A kijelző az aktuális beállítást mutatja: pl.: $5 \text{ L} = 5$. szint.
2. A beállítás módosításához nyomja meg többször a **Program** gombot.
3. A beállítás megerősítéséhez nyomja meg a be/ki gombot.

6.3 Az öblítőszer-adagoló kiürülésére figyelmeztető jelzés

Az öblítőszer lehetővé teszi, hogy az edények folt- és csíkmentesen száradjanak. Az öblítőszer adagolása a forró vizes öblítési fázis alatt automatikusan történik.

Ha az öblítőszer-adagoló kiürült, az öblítőszer-adagoló visszajelző világítani kezd, ami azt jelzi, hogy be kell tölteni öblítőszerrel. Amennyiben kizárólag kombinált mosogatószer-tablettákat használ, és a szárítási eredmények megfelelőek, az öblítőszer-adagoló feltöltésére figyelmeztető jelzés kikapcsolható. Azonban a legjobb szárítási eredmény érdekében mindig használjon öblítőszerrel.

Amennyiben öblítőszer nélkül használja a normál mosogatószerrel vagy a kombinált mosogatószer-tablettákat, kapcsolja be a figyelmeztetést, hogy az öblítőszer feltöltés visszajelzője aktív maradjon.

Hogyan lehet kikapcsolni az öblítőszer hiányára figyelmeztető értesítést?

Győződjön meg arról, hogy a készülék felhasználói üzemmódban van.

1. Nyomja meg az **Option** gombot.

- A **ECO** és  visszajelzők nem világítanak.
 - A **AUTO** visszajelző tovább villog.
 - A kijelző az aktuális beállítást mutatja.
 - $1 \text{ L} =$ öblítőszer hiányára figyelmeztető jelzés bekapcsolva.
 - $0 \text{ L} =$ öblítőszer hiányára figyelmeztető jelzés kikapcsolva.
2. A beállítás módosításához nyomja meg az **Option** gombot.
 3. A beállítás megerősítéséhez nyomja meg a be/ki gombot.

6.4 AirDry

Az AirDry kiegészítő funkcióval jobb szárítási eredmény érhető el alacsonyabb energiafogyasztás mellett.

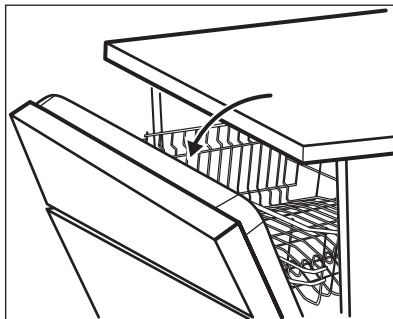

A szárítási szakasz közben a készülék ajtaja automatikusan kinyílik, és nyitva marad.



VIGYÁZAT!

Az automatikus ajtónyitást követő 2 percen belül ne próbálja meg az ajtót becsukni. Ezzel kárt tehet a készülékben.

Az AirDry kiegészítő funkció automatikusan bekapcsol minden program esetén, a  kivételével (ha rendelkezésre áll).

A szárítási eredmény javításához tekintse át az XtraDry kiegészítő funkciót, vagy kapcsolja be az AirDry kiegészítő funkciót.



VIGYÁZAT!

Ha a gyerekek hozzáférhetnek a készülékhez, ajánlatos az AirDry funkció kikapcsolása, mert potenciális veszélyforrás lehet.

Az AirDry kiegészítő funkció kikapcsolása

Győződjön meg arról, hogy a készülék felhasználói üzemmódban van.

7. KIEGÉSZÍTŐ FUNKCIÓK



Egy program elindítása előtt mindig kapcsolja be a megfelelő kiegészítő funkciókat.

A kiegészítő funkciókat a program működése közben nem lehet be- vagy kikapcsolni.



A Options gombbal végiglépkedhet a lehetséges kiegészítő funkciókon és a lehetséges kombinációkon.





Nem minden kiegészítő funkció kombinálható egymással. Ha egymással nem kombinálható kiegészítő funkciókat választ, a készülék automatikusan kikapcsol egy vagy több funkciót. Csak az aktív kiegészítő funkciók visszajelzői világítanak.



Amennyiben egy kiegészítő funkció nem alkalmazható a programhoz, a hozzá tartozó visszajelző nem világít, vagy néhány másodpercig gyorsan villog, majd elalszik.

1. Nyomja meg a **Delay** gombot.

- A **ECO** és **AUTO** visszajelzők nem világítanak.
- A  visszajelző tovább villog.
- A kijelző az aktuális beállítást mutatja:  = AirDry bekapcsolva.

2. A beállítás módosításához nyomja meg a **Delay** gombot:  = AirDry kikapcsolva.

3. A beállítás megerősítéséhez nyomja meg a be/ki gombot.



A kiegészítő funkciók használata befolyásolhatja a víz- és energiafogyasztást, illetve a program időtartamát.

7.1 XtraDry

Kapcsolja be ezt a kiegészítő funkciót a szárítási teljesítmény növeléséhez. A XtraDry kiegészítő funkció alkalmazásakor néhány program időtartama, a vízfogyasztás és az utolsó öblítés hőmérséklete módosulhat.

A XtraDry állandó kiegészítő funkció minden nem **ECO** programnál, és nem szükséges beállítani minden ciklusnál.

A többi programnál a XtraDry állandó kiegészítő funkció, és a készülék automatikusan alkalmazza a következő ciklusoknál. Ez a beállítás bármikor módosítható.



A **ECO** program elindításakor a XtraDry kiegészítő funkció inaktív, és mindig kézzel kell bekapcsolni.

A XtraDry bekapcsolása kikapcsolja az TimeManager kiegészítő funkciót és vizszint.

Az XtraDry funkció bekapcsolása

Addig tartsa nyomva az **Options** gombot, amíg az  visszajelző világítani nem kezd. A kijelző a program frissített időtartamát mutatja.

7.2 TimeManager

Ez a funkció növeli a víz nyomását és hőmérsékletét. A mosogatási és szárítási fázisok rövidebbek.

A program teljes időtartama körülbelül 50%-kal csökken.

A mosogatás eredményessége megegyezik a normál időtartamú program eredményességével. A szárítás eredményessége csökkenhet.

Az TimeManager funkció bekapcsolása

Addig tartsa nyomva az **Options** gombot, amíg az  visszajelző világítani nem kezd. A kijelző a program frissített időtartamát mutatja.

7.3 MyFavourite

Ezzel a kiegészítő funkcióval beállíthatja és mentheti a leggyakrabban használt programot.

Összesen 1 program tárolható a memóriában. Az új beállítás törli a korábbi beállítást.

A MyFavourite program beállítása

Nyomja meg, és tartsa lenyomva a **Programs** gombot addig, amíg a MyFavourite programhoz és kiegészítő funkciókhoz tartozó visszajelzők nem kezdenek világítani. A kijelzőn a program időtartama látható.

A MyFavourite program mentése

1. Állítsa be a kívánt programot. A kívánt kiegészítő funkciókat is beállíthatja a programmal együtt.
2. Egyszerre nyomja meg, és tartsa lenyomva a **Program** és a **Delay** gombokat, amíg a program és a kiegészítő funkciók visszajelzői néhány másodpercig villogni nem kezdenek.

8. AZ ELSŐ HASZNÁLAT ELŐTT

1. **Ellenőrizze, hogy a vízlágyító aktuális szintje megfelel-e a használt víz keménységének. Amennyiben nem, állítsa be a vízlágyító szintjét.**
2. Töltse fel sótartályt.
3. Töltse fel az öblítőszer-adagolót.
4. Nyissa ki a vízcsapot.
5. A készülékben levő gyártási maradványok eltávolításához indítson el egy mosogatóprogramot. Ne használjon mosogatószert, és ne töltsen meg a kosarakat.

Miután elindít egy programot, a készülék kb. 5 percen keresztül regenerálja a vízlágyítóban lévő gyantát. A mosogatási

fázis csak akkor kezdődik meg, amikor a fenti művelet véget ért. Ez a művelet sor rendszeres időközönként ismétlődik.

8.1 Sótartály



VIGYÁZAT!

Csak mosogatógépekhez készült durva só használjon. A finom só növeli a korrózió veszélyét.

A só a vízlágyítóban a gyanta regenerálására, valamint a napi használat során a megfelelő mosogatási eredmény biztosítására szolgál.

A sótartály feltöltése

1. Csavarja le a sótartály kupakját az óramutató járásával ellenkező irányba.
2. Öntsön 1 liter vizet a sótartályba (csak az első alkalommal).
3. Töltse fel a sótartályt 1 kg speciális sóval (vagy amíg teljesen fel nem töltődik).

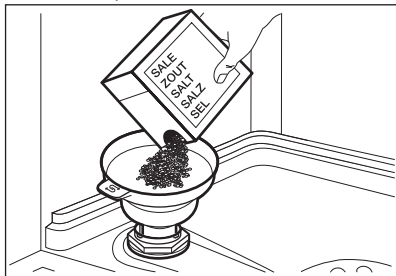

4. Óvatosan rázza meg a tölcserát a fogantyújánál, hogy a legutolsó szemcse is betöltődjön.
5. Távolítsa el a sótartály nyílása körül lévő sót.

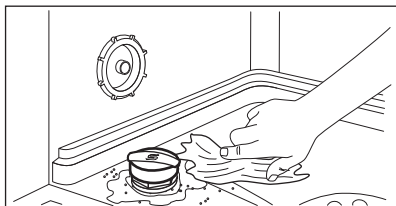

6. Csavarja vissza a kupakot az óramutató járásával megegyező irányban a sótartály bezárásához.



VIGYÁZAT!

Víz és só juthat ki a töltés során a sótartályból. Miután feltöltötte a sótartályt, azonnal indítsa el a mosogatóprogramot a korrózió megelőzése érdekében.

8.2 Hogyan töltjük fel az öblítőszer-adagolót?

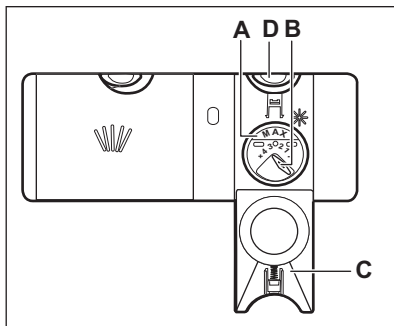

VIGYÁZAT!

Csak mosogatógépekhez készített öblítőszeret használjon.

1. A kioldó gomb megnyomásával (D) nyissa ki a fedelet (C).
2. Az öblítőszer-adagolót (A) a „MAX” jelzésig töltse fel öblítőszerrel.
3. A kiömlött öblítőszeret nedvszívó törülközővel távolítsa el, hogy a mosogatóprogram alatt megakadályozza a túlzott habképződést.
4. Zárja le a fedelet. Ellenőrizze, hogy reteszel helyzetben van-e a kioldó gomb.



Elfordíthatja az adagolt mennyiség választókapcsolót (B) 1 (legkisebb mennyiség) és 4 vagy 6 (legnagyobb mennyiség) közötti állásokba.

9. NAPI HASZNÁLAT

1. Nyissa ki a vízcsapot.
2. A készülék bekapcsolásához nyomja meg a be/ki gombot.

Győződjön meg arról, hogy a készülék programválasztás üzemmódban van.

- Ha világít a só visszajelző, akkor töltse fel a sótartályt.
- Ha világít az öblítőszer-adagoló visszajelző, akkor töltse fel az öblítőszer-adagolót.

3. Pakolja meg megfelelően a kosarakat.
4. Töltse be a mosogatószeret.
5. Állítsa be és indítsa el a töltet típusának és a szennyeződés mértékének megfelelő programot.

9.1 A mosogatószer használata

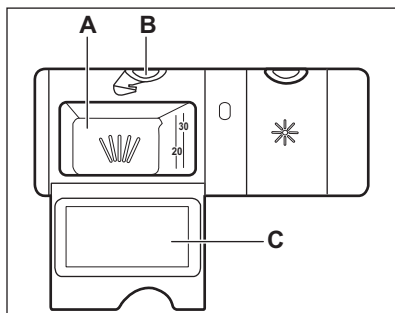

VIGYÁZAT!

Csak mosogatógéphez készült, speciális mosogatószeret használjon.

1. Nyomja meg a kioldó gombot (B) a fedél (C) felnyitásához.
2. Tegye a mosogatószeret por vagy tableta formájában az adagolóba (A).
3. Ha előmosogatási fázissal rendelkező mosogatóprogramot használ, tegyen egy kevés mosogatószeret a készülék ajtajának belsejébe.
4. Zárja le a fedelet. Ellenőrizze, hogy reteszelt helyzetben van-e a kioldó gomb.

9.2 Program kiválasztása és elindítása

Az Auto Off funkció

Ha a készülék nem végez tevékenységet, akkor az energiafogyasztás csökkentése érdekében ez a funkció automatikusan kikapcsolja a készüléket.

A funkció az alábbiak esetén lép működésbe:

- A program befejezése után 5 perccel.

- 5 perccel azután, ha a program nem indult el.

A program indítása

1. A készülék bekapcsolásához nyomja meg a be/ki gombot. Győződjön meg arról, hogy a készülék programválasztás üzemmódban van.
 2. Csukja be a készülék ajtaját.
 3. Annyiszor nyomja meg a **Programs** gombot, amíg meg nem jelenik a beállítandó program kijelzése.
 - Ha a MyFavourite programot szeretné beállítani, nyomja meg és tartsa nyomva a **Programs** gombot, míg a MyFavourite beállítás meg nem jelenik.
- A kijelző a program időtartamát mutatja.
4. Állítsa be a megfelelő kiegészítő funkciókat.
 5. Nyomja meg a **Start** gombot a program elindításához.
 - A mosási fázis visszajelző világítani kezd.
 - Megkezdődik a program időtartamának visszaszámlálása 1 perces lépésekben.

Egy program késleltetett indítással való indítása

1. Állítson be egy programot.
 2. Annyiszor nyomja meg a **Delay** gombot, amíg a beállítani kívánt késleltetés meg nem jelenik a kijelzőn (1 és 24 óra között).
- A kiválasztott program visszajelzője villog.
3. Nyomja meg a **Start** gombot.
 4. Csukja be a készülék ajtaját a visszaszámlálás elindításához.

Amikor a visszaszámlálás véget ér, a program elindul, és világít a mosogatási fázis visszajelzője.

Ajtónyitás a készülék működése közben

Ha kinyitja az ajtót egy program futása közben, a készülék leáll. Ez módosíthatja a program energiafogyasztását és időtartamát. Amikor ismét becsukja az

ajtót, a készülék a megszakítási ponttól folytatja a működést.

i Ha a szárítási fázis alatt 30 másodpercnél hosszabb időre kinyitja az ajtót, az éppen futó program kikapcsol. Ez nem történik meg, ha az ajtót az AirDry funkció nyitja ki.

i Ha a AirDry funkció automatikusan kinyitja a készülék ajtaját, ne próbálja azt becsukni a kinyitást követő 2 percen belül, mert ezzel kárt tehet a készülékben. Ha ezután az ajtó további 3 percig csukva marad, az éppen futó program befejeződik.

Visszaszámlálás alatt a késleltetett indítás leállítása

Ha törlí a késleltetett indítást, ismét be kell állítania a programot és a funkciókat.

Nyomja meg és tartsa lenyomva egyszerre a **Program** és a **Option**

gombot, míg a készülék programválasztás üzemmódba nem lép.

A program törlése

Nyomja meg és tartsa lenyomva egyszerre a **Program** és **Option** gombot, míg a készülék programválasztás üzemmódba nem lép.

Egy új mosogatóprogram elindítása előtt ellenőrizze, hogy van-e mosogatószer a mosogatószer-adagolóban.

Amikor a program véget ért

Amikor a program befejeződött, a kijelző 0:00 értéket mutat. Nem világítanak a fázis visszajelzők.

Minden gomb inaktív a be/ki gomb kivételével.

1. A készülék kikapcsolásához nyomja meg a be/ki gombot, vagy várja meg, hogy az Auto Off funkció automatikusan kikapcsolja a készüléket. Ha az Auto Off funkció bekapcsolása előtt kinyitja az ajtót, akkor automatikusan leáll a készülék.
2. Zárja el a vízcsapot.

10. HASZNOS TANÁCSOK ÉS JAVASLATOK

10.1 Általános

Kövesse az alábbi ötleteket, melyek optimális tisztítási és szárítási eredményt biztosítanak a napi használat során, valamint segítséget nyújtanak a környezet megóvásában.

- Távolítsa el a nagyobb ételmaradványokat az edényekről.
- Az edényeket ne öblítse le kézzel előzetesen. Szükség szerint állítson be előmosogatás szakasszal rendelkező programot.
- Mindig használja ki a kosarak teljes területét.
- Ügyeljen arra, hogy a kosarakban az edények ne érjenek egymáshoz, illetve ne fedjék le egymást. Kizárólag ebben az esetben képes a víz megfelelően elérni és elmosogatni az edényeket.

- A mosogatószert, öblítőszeret és sóat használhatja különállóan, vagy használjon kombinált mosogatószertablettákat (pl.: „Mind az 1-ben”). Kövesse a termék csomagolásán látható utasításokat.
- Válassza ki a töltet típusának és a szennyeződés mértékének megfelelő programot. A leghatékonyabb víz- és energiafogyasztás az **ECO** programmal érhető el.

10.2 Só, öblítőszer és mosogatószer használata

- Kizárólag mosogatógéphez forgalmazott só, öblítőszeret és mosogatószert használjon. Egyéb termékek károsodást okozhatnak a készülékben.

- Az olyan környéken, ahol a víz kemény vagy nagyon kemény, javasoljuk a sima mosogatószer (további hatóanyagokkal nem rendelkező por, gél, tableta), öblítőszer és só különálló használatát az optimális tisztítási és szárítási eredmény eléréséhez.
- Rövid programok során nem oldódnak fel teljesen a mosogatószer tabletták. A mosogatószer maradványok edényeken való lerakódásának megakadályozására hosszú programoknál használja a tablettákat.
- Ne használjon a szükségesnél több mosogatószer. További információkért olvassa el a mosogatószer csomagolásán található útmutatásokat.

10.3 Mit tegyek, ha szeretném abbahagyni a kombinált mosogatószer-tabletták használatát?

Külön mosogatószer, só és öblítőszer használatának megkezdése előtt végezze el az alábbi lépéseket:

1. Állítsa be a legmagasabb szintet a vízlágyítóban.
2. Ellenőrizze, hogy tele van-e a sótartály és az öblítőszer-adagoló.
3. Indítsa el a legrövidebb programot, mely öblítési fázist tartalmaz. Ne használjon mosogatószer, és ne töltsen meg a kosarakat.
4. A program lefutása után állítsa be a vízlágyítót a lakhelyén levő vízkeménységnek megfelelően.
5. Állítsa be az adagolt öblítőszer mennyiségét.
6. Kapcsolja be az öblítőszer hiányára figyelmeztető jelzést.

10.4 A kosarak megtöltése

- Kizárólag mosogatógépben tisztítható eszközöket helyezzen a készülékbe.
- Ne mosson fából, szaruból, alumíniumból, ónból és rézből készült darabokat a készülékben.
- Ne mosson a készülékben vizet felszívó darabokat (szivacsot, rongyot).

- Az edényekről távolítsa el a nagyobb ételmaradékokat.
- Mielőtt a készülékbe helyezné, áztassa be az odaégett maradványokat tartalmazó edényeket.
- Az üreges tárgyakat (pl. csészék, poharak és lábasok) nyílásukkal lefelé tegye be.
- Ügyeljen arra, hogy a poharak ne érjenek egymáshoz.
- A könnyű darabokat helyezze a felső kosárba. Ügyeljen arra, hogy az eszközök ne mozdulhassanak el.
- Az evőeszközöket és a kisebb tárgyakat helyezze az evőeszközfiókba.
- A nagyméretű tárgyak alsó kosárba helyezésének megkönnyítésére emelje meg a felső kosarat.
- A mosogatóprogram elindítása előtt győződjön meg arról, hogy a szórókarok szabadon mozoghatnak.

10.5 Egy program indítása előtt

A kiválasztott program elindítása előtt győződjön meg az alábbiakról:

- A szűrők tiszták és megfelelően vannak elhelyezve.
- Szoros a sótartály kupakjának rögzítése.
- Nem tömődtek el a szórókarok.
- Van elegendő só és öblítőszer (ha nem kombinált mosogatószer-tablettákat használ).
- Megfelelő az edények elhelyezése a kosarakban.
- A kiválasztott program megfelel a töltet típusának és a szennyeződés mértékének.
- Megfelelő mennyiségű mosogatószer használ.

10.6 A kosarak kipakolása

1. Hagyja lehűlni az edényeket, mielőtt kipakolná a készülékből. A forró edények könnyebben megsérülnek.
2. Először az alsó kosarat, majd a felső kosarat ürítse ki.



A program befejezése után még víz maradhat a készülék belső felületein.

11. ÁPOLÁS ÉS TISZTÍTÁS



FIGYELMEZTETÉS!

Karbantartás előtt kapcsolja ki a készüléket, és húzza ki a hálózati csatlakozódugót a csatlakozóaljzatból.



Az elszennyeződött szűrők és az eltömődött szórókarok rontják a mosogatás eredményességét. Rendszeresen ellenőrizze, és szükség esetén tisztítsa meg azokat.

11.1 A szűrők tisztítása

A szűrőrendszer 3 részből áll.

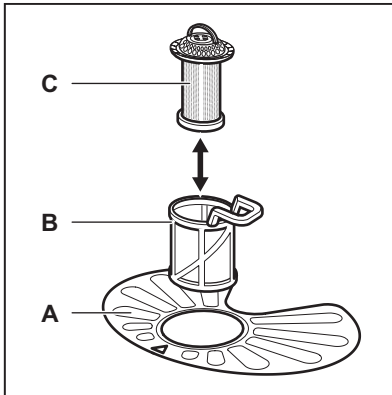

1. Az óramutató járásával ellentétesen fordítsa el a **(B)** szűrőt, és vegye ki.

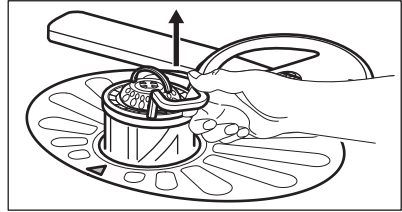
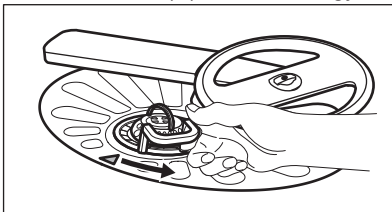

2. Húzza ki a **(C)** szűrőt a **(B)** szűrőből.
3. Vegye ki a lapos szűrőt **(A)**.

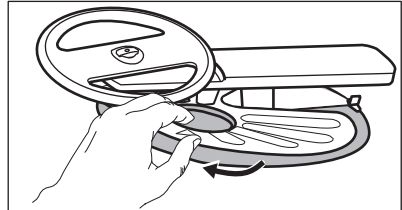

4. Vízzel tisztítsa meg a szűrőket.

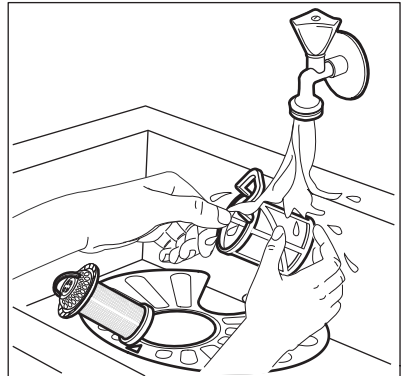

5. Győződjön meg arról, hogy nincs ételmaradvány vagy egyéb szennyeződés a vízgyűjtőben vagy annak széle körül.
6. Tegye vissza a lapos szűrőt **(A)** a helyére. Ügyeljen arra, hogy megfelelően helyezkedjen el a két vezetősín alatt.

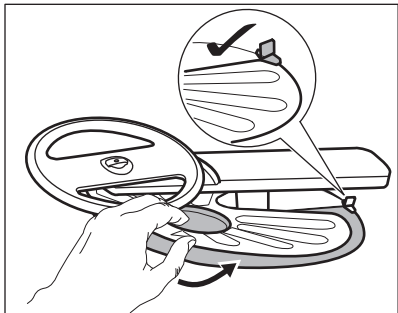

7. Szerelje vissza a szűrőket (B) és (C).
8. Tegye vissza a szűrőt (B) a lapos szűrőbe (A). Az óramutató járásával megegyező irányban forgassa, amíg nem rögzül.

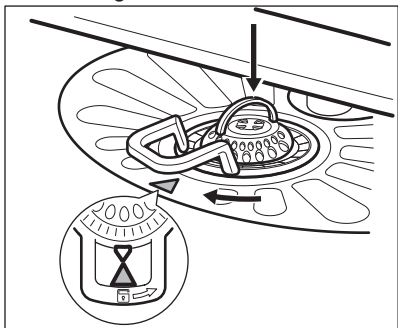

VIGYÁZAT!

A szűrők helytelen pozíciója nem kielégítő mosogatási eredményt okoz, és a készüléket is károsítja.

11.2 Az alsó szűrőkar tisztítása

Az alsó szűrőkar rendszeres tisztítását javasoljuk, így elkerülhető, hogy az ételmaradványok eltömítsék a kar furatait.

Az eltömődött furatok miatt előfordulhat, hogy a mosogatás eredménye nem lesz megfelelő.

1. Húzza fel az alsó szűrőkart az eltávolításhoz.

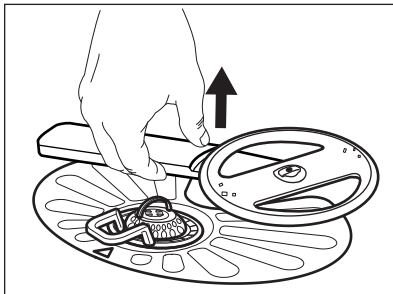

2. Tisztítsa meg a szűrőkart folyó víz alatt. Egy hegyes végű eszközzel, például fogvájóval távolítsa el a szennyeződést a furatokból.

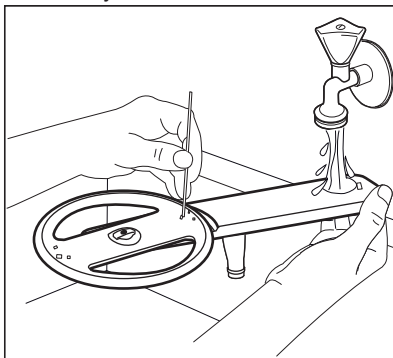

3. Visszahelyezéshez nyomja le a szűrőkart a helyére.

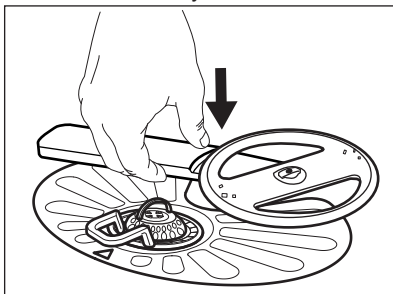

11.3 A felső szűrőkar tisztítása

A felső szűrőkar rendszeres tisztítását javasoljuk, így elkerülhető, hogy az ételmaradványok eltömítsék a kar furatait. Az eltömődött furatok miatt előfordulhat, hogy a mosogatás eredménye nem lesz megfelelő.

A felső szűrőkar a készülék belsejének mennyezetén található. A szűrőkar (C) a vízbevezető vezetékre (A) van szerelve a rögzítőgyűrű (B) segítségével.

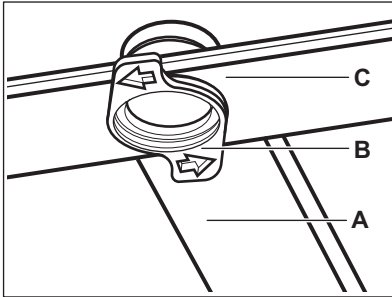

1. Oldja fel az evőeszközfiók csúszósínjeinek oldalain levő ütközőket, majd húzza ki a fiókot.

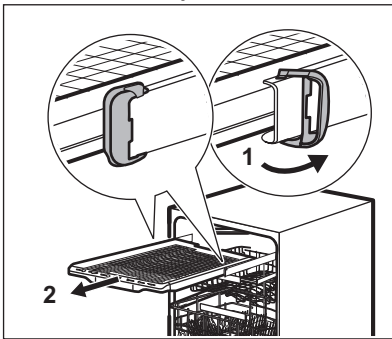

2. Helyezze a felső kosarat a legalsó szintre, hogy a szűrőkarhoz könnyebben hozzáférjen.
3. Fordítsa el a rögzítőgyűrűt az óramutató járásával ellentétes irányba, majd húzza le a szűrőkart a vízbevezető vezetékről való leszereléshez.
4. Tisztítsa meg a szűrőkart folyó víz alatt. Egy hegyes végű eszközzel, például fogvájóval távolítsa el a szennyeződést a furatokból. Folyassa át a vizet a furatokon, hogy kimossa azokból a szennyeződést.

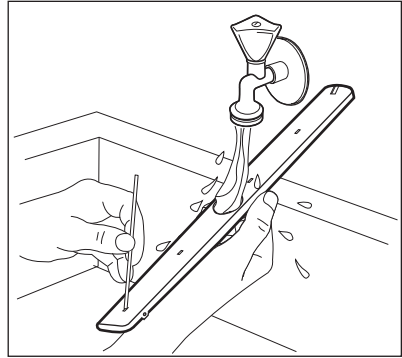

5. A szűrőkar visszaszereléséhez helyezze a rögzítőgyűrűt a szűrőkarba, és az óramutató járásával megegyező irányba való elforgatással rögzítse a vízbevezető vezetékhez. A rögzítőgyűrűt ütközésig csavarja be.
6. Helyezze az evőeszközfiókot a csúszósínekre, majd zárja le az ütközőket.

11.4 Külső tisztítás

- A készüléket puha, nedves ruhával tisztítsa.
- Csak semleges tisztítószer használjon.
- Ne használjon súrolószert, súrolószivacsot vagy oldószereket.

11.5 Belső tisztítás

- Egy puha, nedves ronggyal gondosan tisztítsa meg a készüléket, beleértve az ajtó gumi tömítését.
- A készülék hatékonyságának megőrzése érdekében legalább kéthavonta egyszer használjon mosogatógépekhez kifejlesztett speciális tisztítószer. Gondosan kövesse a termék csomagolásán található útmutatásokat.
- Ne használjon súrolószert, súrolószivacsot, éles eszközt, erős vegyszert, fémszivacsot vagy oldószereket.
- A rövid időtartamú mosogatóprogramok rendszeres használata zsír- és vízkőlerakódásokat okozhat a készülék belsejében. A lerakódás megakadályozása érdekében

legalább havonta kétszer futtasson le egy hosszú időtartamú mosogatóprogramot.

12. HIBAELEHÁRÍTÁS

Amennyiben a készülék nem indul el, vagy működés közben leáll, először győződjön meg arról, hogy saját maga képes-e a hiba elhárítására a táblázatban található információk segítségével, majd forduljon a márkaszervizhez.





FIGYELMEZTETÉS!

A nem megfelelően elvégzett javítások súlyos biztonsági kockázatot jelenthetnek a készülék felhasználója számára. Minden javítást képzett szakembernek kell elvégeznie.

Bizonyos meghibásodások esetén a kijelzőn egy riasztási kód látható.

Az előforduló hibák többsége anélkül megoldható, hogy a márkaszervizhez kellene fordulni.

Meghibásodás és riasztási kód	Lehetséges ok és megoldás
Nem lehet bekapcsolni a készüléket.	<ul style="list-style-type: none"> Ügyeljen arra, hogy a villásdugó be legyen dugva a hálózati aljzatba. Ellenőrizze, hogy nem oldott-e ki valamelyik biztosíték a biztosítékdobozban.
A program nem indul el.	<ul style="list-style-type: none"> Ellenőrizze, hogy a készülék ajtaja be van-e csukva. Nyomja meg a Start gombot. Ha késleltetett indítás van beállítva, törölje azt, vagy várja meg a visszaszámlálás befejeződését. A készülék megkezdte a gyanta regenerálását a vízlágyítóban. A művelet időtartama kb. 5 perc.
A készülék nem tölt be vizet. A kijelzőn a következő látható: <i>!0</i> vagy <i>!!</i> .	<ul style="list-style-type: none"> Ellenőrizze, hogy nyitva van-e a vízcsap. Ellenőrizze, hogy a hálózati víznyomás nem túl alacsony-e. Ezzel kapcsolatban kérjen tájékoztatást a helyi vízműtől. Ellenőrizze, hogy a vízcsap nincs-e eltömődve. Ellenőrizze, hogy a vízbefolyó-tömlőben található szűrő nincs-e eltömődve. Ellenőrizze, hogy a vízbefolyó-tömlő nincs-e megcsavarodva vagy megtörve.

Meghibásodás és riasztási kód	Lehetséges ok és megoldás
<p>A készülék nem engedi ki a vizet.</p> <p>A kijelzőn  jelenik meg.</p>	<ul style="list-style-type: none"> • Ellenőrizze, hogy a szifon nincs-e eltömődve. • Ellenőrizze, hogy a kifolyócsőben található szűrő nincs-e eltömődve. • Ellenőrizze, hogy a belső szűrőrendszer nincs-e eltömődve. • Ellenőrizze, hogy a kifolyócső nincs-e megcsavarodva vagy megtörve.
<p>A kifolyásgátló bekapcsolt.</p> <p>A kijelzőn  jelenik meg.</p>	<ul style="list-style-type: none"> • Zárja el a vízcsapot, és forduljon a márkaszervizhez.
<p>A készülék működés közben többször leáll, majd elindul.</p>	<ul style="list-style-type: none"> • Ez normális. Ez optimális tisztítást és energiatakarékos működést eredményez.
<p>A program túl hosszú ideig működik.</p>	<ul style="list-style-type: none"> • Válassza a TimeManager kiegészítő funkciót a program idejének lerövidítéséhez. • Ha késleltetett indítás kiegészítő funkció van beállítva, törölje azt, vagy várja meg a visszaszámlálás befejeződését.
<p>A kijelzőn a hátralevő idő értéke növekszik, és majdnem a program befejezéséig tartó időre ugrik.</p>	<ul style="list-style-type: none"> • Ez nem hiba. A készülék megfelelően üzemel.
<p>A program kiegészítő funkcióit minden alkalommal újra be kell állítani.</p>	<ul style="list-style-type: none"> • A kedvenc beállítás mentéséhez használja a MyFavourite kiegészítő funkciót.
<p>A készülék ajtajából enyhe szivárgás észlelhető.</p>	<ul style="list-style-type: none"> • A készülék színtezése nem megfelelő. A vízszintbe állításhoz lazítsa vagy húzza meg az állítható lábakat (ha vannak). • A készülék ajtaja nem központosan áll az üstön. Állítson a hátsó lábon (ha van).
<p>Nehéz becsukni a készülék ajtaját.</p>	<ul style="list-style-type: none"> • A készülék színtezése nem megfelelő. A vízszintbe állításhoz lazítsa vagy húzza meg az állítható lábakat (ha vannak). • Az edények és evőeszközök egyes részei kiállnak a kosarából.
<p>Csörgő/kopogó zaj hallatszik a készülék belsejéből.</p>	<ul style="list-style-type: none"> • Az edények és evőeszközök elhelyezése nem megfelelő a kosarakban. Lásd a kosár megpakolására vonatkozó ismertetőt. • Ellenőrizze, hogy a szórókarok szabadon mozognak-e.

Meghibásodás és riasztási kód	Lehetséges ok és megoldás
A hálózati megszakító a készülék miatt leold.	<ul style="list-style-type: none"> A hálózati megszakító terhelhetősége (amperszáma) nem elegendő az összes háztartási készülék egyszerre történő üzemeltetéséhez. Ellenőrizze a konnektor terhelhetőségét (amperszámát) és a megszakító kapacitását, és kapcsolja ki a használatban levő készülékek egyikét. Belső elektromos hiba a készülékben. Vegye fel a kapcsolatot egy márkaszervizzel.



A lehetséges okok megismerésére nézze meg „**Az első használat előtt**”, a „**Napi használat**” vagy a „**Hasznos tanácsok és javaslatok**” című fejezetet.

Ha a probléma ismét jelentkezik, akkor forduljon a márkaszervizhez.

A táblázatban nem található riasztási kódokkal kapcsolatban forduljon a márkaszervizhez.

Miután ellenőrizte a készüléket, kapcsolja azt ki, majd kapcsolja be újra.

12.1 A mosogatás és a szárítás eredménye nem kielégítő

Jelenség	Lehetséges ok és megoldás
A mosogatás eredménye nem kielégítő.	<ul style="list-style-type: none"> Olvassa el a „Napi használat” és a „Hasznos tanácsok és javaslatok” c. fejezetet, valamint a kosár megtöltésére vonatkozó útmutatót. Használjon intenzívebb mosogatóprogramot. Tisztítsa meg a szórókar-fúvókákat és a szűrőt. Olvassa el az „Ápolás és tisztítás” című fejezetet.
A szárítás eredménye nem kielégítő.	<ul style="list-style-type: none"> Az elmosogatott tárgyakat túl hosszú ideig hagyta a zárt készülékben. Nincs a készülékben öblítőszer, vagy nem elegendő az adagolt öblítőszer mennyisége. Állítsa az öblítőszer-adagolót magasabb fokozatra. Szükséges lehet a műanyag evőeszközök és edények törölközővel való szárítása. A legjobb szárítási eredmény eléréséhez kapcsolja be az XtraDry kiegészítő funkciót, majd válassza az AirDry lehetőséget. Javasoljuk, hogy mindig használjon öblítőszer, kombinált mosogatószer-tabletták használatakor is.
Fehéres csíkok vagy kékes réteg látható a poharakon és edényeken.	<ul style="list-style-type: none"> Túl nagy volt az adagolt öblítőszer mennyisége. Alacsonyabb szintre állítsa be az öblítőszer szintjét. Túl sok volt a mosogatószer.

Jelenség	Lehetséges ok és megoldás
Szennyeződések és cseppnyomok vannak a poharakon és edényeken.	<ul style="list-style-type: none"> Nem elegendő az adagolt öblítőszer mennyisége. Állítsa magasabbra az öblítőszer szintjét. Lehet, hogy az öblítőszer minősége az oka.
Nedvesek az edények.	<ul style="list-style-type: none"> A legjobb szárítási eredmény eléréséhez kapcsolja be az XtraDry kiegészítő funkciót, majd válassza az AirDry lehetőséget. Nem szerepel szárítási fázis a programban, vagy alacsony a szárítási fázis hőmérséklete. Az öblítőszer-adagoló üres. Lehet, hogy az öblítőszer minősége az oka. Lehet, hogy a kombinált mosogatószer-tabletták minősége az oka. Próbálkozzon másik márkával, vagy töltsse fel az öblítőszer-adagolót, és kombinált mosogatószer-tablettákkal együtt használja az öblítőszer-t.
A készülék belseje nedves.	<ul style="list-style-type: none"> Ez nem hibajelenség. A légnedvesség lecsapódik a készülék belső felületein.
Szokatlan habképződés mosogatás közben.	<ul style="list-style-type: none"> Csak mosogatógéphez készült, speciális mosogatószert használjon. Szivárog az öblítőszer-adagoló. Vegye fel a kapcsolatot egy márkaszervizzel.
Rozsdafoltok láthatók az evőeszközökön.	<ul style="list-style-type: none"> Túl sok a só a mosogatáshoz használt vízben. Lásd „A vízlágyító” c. fejezetet. Ezüst és rozsdamentes evőeszközöket helyezett egymás mellé. Ne helyezzen egymáshoz közel ezüst és rozsdamentes tárgyakat.
Mosogatószer marad a program végén a mosogatószer-adagolóban.	<ul style="list-style-type: none"> A mosogatószer-tabletta beragadt az adagolóba, és ezért nem teljesen mosta ki a víz. A víz nem tudja kimosni a mosogatószert az adagolóból. Ellenőrizze, hogy a szűrőkarok nincsenek-e eltömődve. Ellenőrizze, hogy a kosarakba helyezett eszközök nem akadályozzák-e a mosogatószer-adagoló fedelének kinyitását.
A készülék belsejében kellemetlen szag észlelhető.	<ul style="list-style-type: none"> Lásd a „Belső tisztítás” című szakaszt.

Jelenség	Lehetséges ok és megoldás
Vízkezelődés látható az evőeszközökön, az üstön és az ajtó belsején.	<ul style="list-style-type: none"> • A só szintje alacsony; ellenőrizze a feltöltés visszajelzőt. • Laza a sótartály kupakjának rögzítése. • A csapvíz kemény. Lásd „A vízlágyító” c. fejezetet. • A só használata és a vízlágyító regenerálása akkor is szükséges, ha kombinált tablettát használ. Lásd „A vízlágyító” c. fejezetet. • Lásd a „Belső tisztítás” című szakaszt. • Próbáljon ki másik mosogatószert. • Forduljon a mosogatószer gyártójának ügyfélszolgálatához.
Az edények fénytelené válnak, elszíneződtek vagy sérültek.	<ul style="list-style-type: none"> • Ellenőrizze, hogy kizárólag mosogatógépben tisztítható tárgyakat helyezett-e a készülékbe. • Óvatosan végezze a kosarakba való be- és kipakolást. Lásd a kosár megpakolására vonatkozó ismertetőt. • A kényes darabokat helyezze a felső kosárba. • Ha érzékeny edényeket vagy üvegárut mosogat, használja a speciálisan erre tervezett programot. Lásd a „Programok” c. fejezetet.



A lehetséges okok megismerésére nézze meg „**Az első használat előtt**”, a „**Napi használat**” vagy a „**Hasznos tanácsok és javaslatok**” című fejezetet.

13. TERMÉKISMERTETŐ ADATLAP

Védjegy	Electrolux
Modell	ESI9500LOX 911526375
Előírt kapacitás (szabványos terítékben kifejezve)	14
Energihatékonysági osztály	A++
kWh/év energiafogyasztás, amely 280 hideg víztöltésű, normál tisztítási cikluson és az alacsony villamosenergia-fogyasztású üzemmódokon alapul. A tényleges energiafogyasztás a készülék üzemeltetési módjától függ. A tényleges energiafogyasztás a készülék üzemeltetési módjától függ.	266
Szabványos tisztítási ciklus energiafogyasztása (kWh)	0.935
Energiafogyasztás kikapcsolt üzemmódban (W)	0.50

Energiafogyasztás bekapcsolva hagyott üzemmódban (W)	5.0
liter/év vízfogyasztás, amely 280 normál tisztítási cikluson alapul. A tényleges vízfogyasztás a készülék üzemeltetési módjától függ.	2940
Száríthatósági osztály a G-től (legkevésbé hatékony) A-ig (leghatékonyabb) terjedő skálán	A
Az „alaprogramként” megjelölt normál tisztítási ciklus az a normál tisztítási ciklus, amelyre a címkén és az adatlapon található tájékoztatás vonatkozik. Ez a program átlagosan szennyezett konyhai edények tisztítására alkalmas, valamint hogy az energia- és a vízfogyasztás együttes figyelembevételére ez a leghatékonyabb program. "Eco" programként van jelölve.	ECO
Programidő normál tisztítási ciklus esetén (min)	235
A bekapcsolva hagyott üzemmód időtartama (min)	5
Akusztikus zajkibocsátás (db(A) re 1pW)	44
Beépíthető I/N	Igen

14. TOVÁBBI MŰSZAKI INFORMÁCIÓ

Méreték	Szélesség / magasság / mélység (mm)	596 / 818 - 898 / 575
Elektromos csatlakoztatás ¹⁾	Feszültség (V)	220 - 240
	Frekvencia (Hz)	50
Hálózati víznyomás	Min. / max. bar (MPa)	0.5 (0.05) / 8 (0.8)
Vízellátás	Hidegvíz vagy melegvíz ²⁾	maximum 60 °C

¹⁾ A további értékeket lásd az adattáblán.

²⁾ Ha a melegvíz alternatív energiaforrásból származik (pl. napelemek), akkor az energiafogyasztás csökkentése érdekében használja a melegvíz-vezetékét.

15. KÖRNYEZETVÉDELMI TUDNIVALÓK

A  következő jelzéssel ellátott anyagokat hasznosítsa újra. Újrahasznosításhoz tegye a megfelelő konténerekbe a csomagolást. Járuljon hozzá környezetünk és egészségünk védelméhez, és hasznosítsa újra az elektromos és elektronikus hulladékot. A

A  tiltó szimbólummal ellátott készüléket ne dobja a háztartási hulladék közé. Juttassa el a készüléket a helyi újrahasznosító telepre, vagy lépjen kapcsolatba a hulladékkezelésért felelős hivatallal.

www.electrolux.com/shop



156931090-A-072019

