

EOE8P31V
EOE8P31X

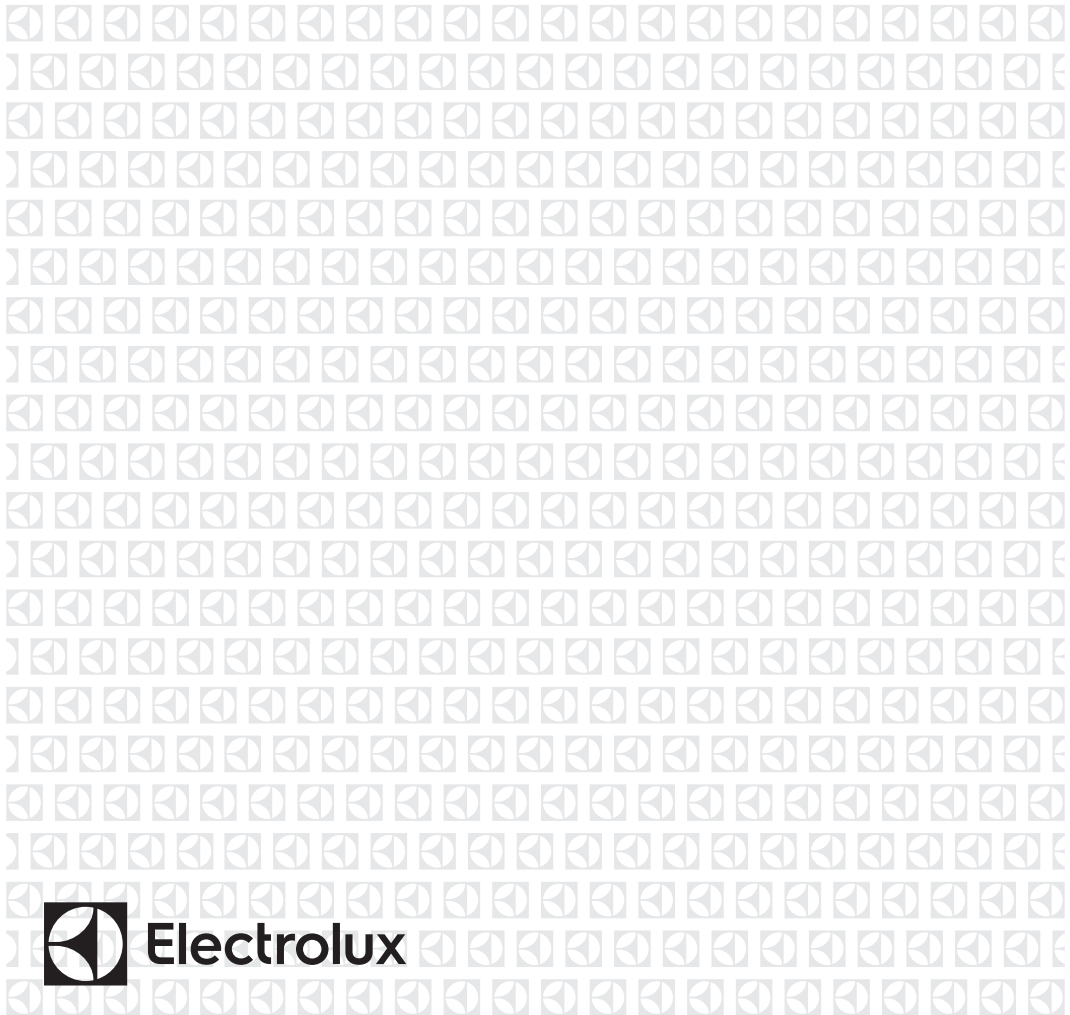

HU Sütő

Használati útmutató



TARTALOM

1. BIZTONSÁGI INFORMÁCIÓK.....	3
2. BIZTONSÁGI UTASÍTÁSOK.....	4
3. TERMÉKLEÍRÁS.....	8
4. KEZELŐPANEL.....	8
5. AZ ELSŐ HASZNÁLAT ELŐTT.....	10
6. NAPI HASZNÁLAT.....	11
7. ÓRAFUNKCIÓK.....	17
8. AUTOMATIKUS PROGRAMOK.....	18
9. TARTOZÉKOK HASZNÁLATA.....	19
10. TOVÁBBI FUNKCIÓK.....	21
11. HASZNOS TANÁCSOK ÉS JAVASLATOK.....	23
12. ÁPOLÁS ÉS TISZTÍTÁS.....	33
13. HIBAELHÁRÍTÁS.....	38
14. ÜZEMBE HELYEZÉS.....	39
15. ENERGIAHATÉKONYSÁG.....	41

GONDOLUNK ÖNRE

Köszönjük, hogy Electrolux terméket vásárolt. Ön olyan készülék tulajdonosa lett, mely mögött több évtizedes szakmai tapasztalat és innováció áll. Rendkívüli tudását és stílusos megjelenését az Ön igényei ihlették. Valahányszor csak használja, biztos lehet abban, hogy a benne foglalt tudás a siker garanciája. Köszöntjük az Electrolux világában!

Látogassa meg a weboldalunkat:



Kezelési tanácsok, kiadványok, hibaelhárító, szerviz információk:
www.electrolux.com/webselfservice



További előnyökért regisztrálja készülékét:
www.registerelectrolux.com



Kiegészítők, segédanyagok és eredeti alkatrészek vásárlása a készülékhez:
www.electrolux.com/shop

VÁSÁRLÓI TÁMOGATÁS ÉS SZERVIZ

Kizárólag eredeti alkatrészek használatát javasoljuk.

Ha készülékével a szervizhez fordul, legyenek kéznél az alábbi adatok: Típus, termékszám, sorozatszám.

Ezek az információk az adattáblán olvashatók.

 Figyelmeztetés - Biztonsági információk

 Általános információk és hasznos tanácsok

 Környezetvédelmi információk

A változtatások jogát fenntartjuk.

1. ⚠ BIZTONSÁGI INFORMÁCIÓK

Az üzembe helyezés és használat előtt gondosan olvassa el a mellékelt útmutatót. A gyártó nem vállal felelősséget a helytelen beszerelés vagy használat miatt keletkezett sérülésekért és károkért. Tartsa biztonságos és elérhető helyen az útmutatót, hogy szükség esetén mindig a rendelkezésére álljon.

1.1 Gyermek és fogyatékkal élő személyek biztonsága

- A készüléket 8 év feletti gyermekek és csökkent fizikai, értelmi vagy mentális képességű, illetve megfelelő tapasztalatok vagy ismeretek híján lévő személyek csak felügyelettel, vagy a készülék biztonságos használatára vonatkozó megfelelő tájékoztatás esetén használhatják.
- A 3-8 éves gyermekek, illetve a súlyos, komplex fogyatékkal élő személyek állandó felügyelet nélkül nem tartózkodhatnak a készülék közelében.
- 3 évesnél fiatalabb gyermekek kizárólag folyamatos felügyelet mellett tartózkodhatnak a készülék közelében.
- Ne hagyja, hogy gyermekek játsszanak a készülékkel.
- Minden csomagolóanyagot tartson távol a gyermekektől, és megfelelően dobja azokat hulladékba.
- A gyermekeket és kedvenc háziállatokat tartsa távol a készüléktől működés közben, és működés után, lehűléskor. A készülék elérhető részei forróak.
- Ha rendelkezik gyermekbiztonsági zárral a készülék, akkor azt be kell kapcsolni.
- Gyermekek felügyelet nélkül nem végezhetnek tisztítási vagy karbantartási tevékenységet a készüléken.

1.2 Általános biztonság

- A készülék üzembe helyezését és a hálózati kábel cseréjét csak képesített személy végezheti el.
- **FIGYELMEZTETÉS:** Használat közben a készülék és az elérhető részek nagyon felforrósodhatnak. Legyen óvatos, hogy ne érjen a fűtőelemekhez.
- Amikor a sütőből kiveszi vagy behelyezi az edényeket, mindig használjon konyhai edényfogó kesztyűt.
- Bármilyen karbantartás megkezdése előtt húzza ki a készülék hálózati dugaszát a fali aljzatból.
- Az izzó cseréje előtt győződjön meg arról, hogy a készülék ki van kapcsolva, hogy megelőzze áramütést.
- A készülék tisztításához ne használjon nagy nyomású gőzt.
- Ne használjon súrolószert vagy éles fém kaparóeszközt a sütőajtó üvegének tisztítására, mivel ezek megkarcolhatják a felületet, ami az üveg megrepedését eredményezheti.
- Ha a hálózati kábel megsérül, azt a gyártónak vagy a márkaszerviznek vagy más hasonlóan képzett személynek kell kicserélnie, nehogy elektromos veszélyhelyzet álljon elő.
- A kiömlött anyagokat a pirolitikus tisztítás előtt el kell távolítani. Távolítsa el minden tartozékot a sütőből.
- A polcvezető sín eltávolításához először a sín elejét, majd a hátulját húzza el az oldalfaltól. A polctartókat a kiszereléssel ellentétes sorrendben tegye vissza.
- Kizárólag a készülékhez ajánlott húshőmérő szenzort (maghőmérséklet-érzékelőt) használja.

2. BIZTONSÁGI UTASÍTÁSOK

2.1 Üzembe helyezés



FIGYELMEZTETÉS!

A készüléket csak képesített személy helyezheti üzembe.

- Távolítsa el az összes csomagolóanyagot.
- Ne helyezzen üzembe, és ne is használjon sérült készüléket.
- Tartsa be a készülékhez mellékelt üzembe helyezési útmutatóban foglaltakat.

- A készülék nehéz, ezért legyen körültekintő a mozgatásakor. Mindig használjon munkavédelmi kesztyűt és zárt lábbelit.
- Soha ne húzza a készüléket a fogantyújánál fogva.
- Tartsa meg a minimális távolságot a többi készüléktől és egységtől.
- A készüléket az üzembe helyezési követelményeknek megfelelő, biztonságos helyre telepítse.
- A készülék elektromos hűtőrendszerrel van felszerelve. Hálózati tápfeszültségről kell működtetni.
- Amennyiben a hálózati konnektor rögzítése laza, ne csatlakoztassa a csatlakozódugót hozzá.
- A hálózati vezeték kihúzásakor soha ne vezetékot húzza. A kábelt mindig a csatlakozódugónál fogva húzza ki.
- Kizárólag megfelelő szigetelőberendezést alkalmazzon: hálózati túlterhelésvédő megszakítót, biztosítékot (a tokból eltávolított csavaros típusú biztosítékot), földzárlatkioldót és védőrelét.
- Az elektromos készüléket szigetelőberendezéssel kell ellátni, amely lehetővé teszi, hogy minden fázison leválassza a készüléket az elektromos hálózatról. A szigetelőberendezésnek legalább 3 mm-es érintkezőtávolsággal kell rendelkeznie.
- Teljesen csukja be a készülék ajtaját, mielőtt csatlakoztatja a dugaszt a hálózati aljzatba.
- A készülék megfelel az EGK irányelveinek.

2.2 Elektromos csatlakoztatás



FIGYELMEZTETÉS!

Tűz- és áramütésveszély.

- Minden elektromos csatlakoztatást szakképzett villanyszerelőnek kell elvégeznie.
- A készüléket kötelező földelni.
- Ellenőrizze, hogy az adattáblán szereplő adatok megfelelnek-e a helyi elektromos hálózat paramétereinek.
- Mindig megfelelően felszerelt, áramütés ellen védett aljzatot használjon.
- Ne használjon hálózati elosztókat és hosszabbító kábeleket.
- Ügyeljen a hálózati csatlakozódugó és a hálózati kábel épségére. Amennyiben a készülék hálózati vezetékét ki kell cserélni, a cserét márkaszervizünknel végeztesse el.
- Ügyeljen arra, hogy a hálózati kábelek ne kerüljenek közel, illetve ne érjenek hozzá a készülék ajtajához vagy a készülék alatti rekeszhez, különösen akkor, ha a készülék működik, vagy ajtaja forró.
- A feszültség alatt álló és szigetelt alkatrészek érintésvédelmi részeit úgy kell rögzíteni, hogy szerszám nélkül ne lehessen eltávolítani azokat.
- Csak az üzembe helyezés befejezése után csatlakoztassa a hálózati csatlakozódugót a hálózati csatlakozóaljzatba. Ügyeljen arra, hogy a hálózati dugasz üzembe helyezés után is könnyen elérhető legyen.

2.3 Használat



FIGYELMEZTETÉS!

Sérülés-, égés-, áramütés- és robbanásveszély.

- Ez a készülék kizárólag háztartási célokra használható.
- Ne változtassa meg a készülék műszaki jellemzőit.
- Ellenőrizze, hogy a készülék szellőzőnyílásai nincsenek-e lezárva.
- Használat közben ne hagyja felügyelet nélkül a készüléket.
- Minden használat után kapcsolja ki a készüléket.
- Körültekintően járjon el, ha működés közben kinyitja a készülék ajtaját. Forró levegő távozhat a készülékből.
- Ne működtesse a készüléket nedves kézzel, vagy amikor az vízzel érintkezik.
- Ne gyakoroljon nyomást a nyitott ajtóra.
- Ne használja a készüléket munka- vagy tárolófelületként.
- Óvatosan nyissa ki a készülék ajtaját. Az alkoholtartalmú alkotóelemek alkoholos levegőelegyet hozhatnak létre.

- Ügyeljen arra, hogy szikra vagy nyílt láng ne legyen a készülék közelében, amikor kinyitja az ajtót.
- Ne tegyen gyúlékony anyagot vagy gyúlékony anyaggal szennyezett tárgyat a készülékbe, annak közelébe, illetve annak tetejére.



FIGYELMEZTETÉS!

A készülék károsodásának veszélye áll fenn.

- A zománc elszíneződésének vagy károsodásának megakadályozása érdekében:
 - ne tegyen edényt vagy egyéb tárgyat közvetlenül a készülék sütőterének aljára.
 - ne tegyen alufóliát közvetlenül a készülék sütőterének aljára.
 - ne engedjen vizet a forró készülékbe.
 - a főzés befejezése után ne tárolja a nedves edényeket vagy az ételt a készülékben.
 - a tartozékok kivételek vagy berakásakor óvatosan járjon el.
- A zománc vagy rozsdamentes acél elszíneződése nincs hatással a készülék teljesítményére.
- A nagy nedvességtartalmú sütemények esetében mély tepsit használjon a sütéshez. A gyümölcsök leve maradandó foltokat ejthet.
- A készülék kizárólag ételkészítési célokat szolgál. Tilos bármilyen más célra, például helyiség fűtésére használni.
- A művelet közben a sütő ajtaja legyen csukva.
- Ha a készüléket bútorlap (pl. ajtó) mögött helyezi el, ügyeljen arra, hogy az ajtó soha ne legyen becsukva, amikor a készülék működik. A hó és a nedvesség felhalmozódhat a zárt bútorlap mögött, és ennek következtében károsodhat a készülék, a készüléket magában foglaló egység vagy a padló. Használat után ne csukja be addig a bútorlapot, míg a készülék teljesen le nem hűlt.

2.4 Tisztítás és ápolás



FIGYELMEZTETÉS!

Személyi sérülés, tűz vagy a készülék károsodásának veszélye áll fenn.

- Karbantartás előtt kapcsolja ki a készüléket, és húzza ki a hálózati csatlakozódugót a csatlakozóaljzatból.
- Ellenőrizze, hogy lehűlt-e a készülék. Máskülönben fennáll a veszély, hogy az üveglapok eltörnek.
- A sütőajtó sérült üveglapját haladéktalanul cserélje ki. Forduljon a márkaszervizhez.
- Legyen óvatos, amikor az ajtót leszereli a készülékről. Az ajtó nehéz!
- Rendszeresen tisztítsa meg a készüléket, hogy elkerülje a felület károsodását.
- A készüléket puha, nedves ruhával tisztítsa. Csak semleges tisztítószer használjon. Ne használjon semmilyen súrolószert, súrolószivacsot, oldószert vagy fém tárgyat.
- Amennyiben sütőtisztító aeroszolt használ, tartsa be a tisztítószer csomagolásán feltüntetett biztonsági utasításokat.
- Ne tisztítsa a katalitikus zománcréteget (ha van) semmilyen mosószerrel.

2.5 Pirolitikus tisztítás



FIGYELMEZTETÉS!

Pirolitikus tisztítás üzemmódban sérülés/tűz/vegyianyag-kibocsátás (gázok) veszélye áll fenn.

- A Pirolitikus öntisztító funkció vagy az első használat előtt távolítsa el a sütőtérből az alábbiakat:
 - minden ételmaradványt, olaj- vagy zsírkömlést/lerakódást.
 - minden eltávolítható tárgyat (beleértve a termékhez mellékelt polcokat, vezetősíneket stb.), különösen a tapadásmentes felületű lábasokat, fazekakat, edényeket, tepsiket, tálcsákat, konyhai eszközöket stb.

- Olvassa el a pirolitikus tisztítással kapcsolatos összes utasítást.
- A pirolitikus tisztítás alkalmazása közben tartsa távol a gyermekeket a készüléktől.
A készülék nagyon felmelegsik, és forró levegőt bocsát ki az elülső szellőzőnyílásain keresztül.
- A pirolitikus tisztítás magas hőmérsékletű funkció, és működése során gázok szabadulhatnak fel az ételmaradványokból és a készülék szerkezeti anyagaiból, így a vásárlók számára nyomatékosan ajánlottak az alábbiak:
 - az egyes pirolitikus tisztítások során és után biztosítson megfelelő szellőzést.
 - az első, maximális hőfokú üzemeltetés közben és után biztosítson megfelelő szellőzést.
- Az emberekkel ellentétben egyes madarak és hullók kivételesen érzékenyek lehetnek a pirolitikus tűzhelyek tisztítási folyamata során kibocsátott gázokra.
 - Tartsa távol a háziállatokat (különösen a madarakat) a készülék közeléből a pirolitikus tisztítás során és után, és a legmagasabb hőmérséklet funkciót először csak megfelelően szellőző helyen használja.
- A kistestű háziállatok szintén igen érzékenyek lehetnek a pirolitikus tűzhely közelében fellépő hőmérséklet-ingadozásokra, amikor a tűzhely pirolitikus öntisztítást végez.
- A lábasok, fazekak, tepsik, konyhai eszközök stb. tapadásgátló bevonata károsodhat a tűzhelyek pirolitikus öntisztításának magas hőmérséklete miatt, és kibocsáthat kismértékben káros gázokat.

- A pirolitikus tűzhelyekből és ételmaradványokból felszabaduló gázok nem ártalmasak az emberi egészségre (ideértve a gyermekeket és a gyógyászati kezelés alatt álló személyeket is).

2.6 Belső világítás



FIGYELMEZTETÉS!

Vigyázat! Áramütés-veszély!

- A készüléknél használt izzó vagy halogén lámpa csak háztartási készülékeknek alkalmazható. Otthona világítására ne használja.
- A lámpa cseréje előtt húzza ki a hálózati dugaszt a hálózati aljzatból.
- Kizárólag az eredetivel megegyező műszaki jellemzőkkel rendelkező lámpát használjon.

2.7 Szerviz

- A készülék javítását bízza a márkaszervizre.
- Csak eredeti pótalkatrészeket használjon.

2.8 Ártalmatlanítás



FIGYELMEZTETÉS!

Sérülés- vagy fulladásveszély.

- Válassza le a készüléket az elektromos hálózatról.
- A készülék közelében vágja át a hálózati kábelt, és tegye a hulladékba.
- Szerelje le az ajtókilincset, hogy megakadályozza gyermekek és kedvenc állatok készülékben rekedését.

3. TERMÉKLEÍRÁS

3.1 Általános áttekintés

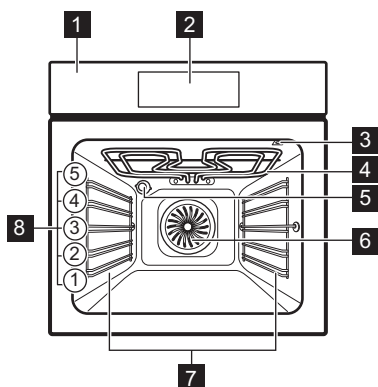

- 1 Kezelőpanel
- 2 Elektronikus programkapcsoló
- 3 A húshőmérő szenzor aljzata
- 4 Fűtőbetét
- 5 Sütőtér világítás
- 6 Ventilátor
- 7 Polcvezető sín, eltávolítható
- 8 Polcszintek

3.2 Kiegészítők

- **Huzalpolc**
Főzőedényekhez, tortaformákhoz, sütőedényekhez.
- **Sütőtepsi**
Tortákhoz és süteményekhez.
- **Mély tepsi**

Sütemények és húsok sütéséhez, illetve zsírfelfogó edényként.

- **Húshőmérő szenzor**
Az ételek sütési folyamatának ellenőrzéséhez.
- **Teleszkópos sütősín**
Polcokhoz és tálcákhoz.

4. KEZELŐPANEL

4.1 Elektronikus programkapcsoló

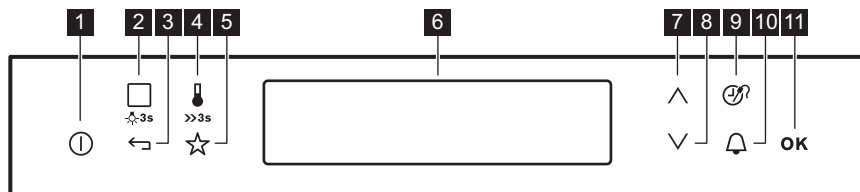

A készülék működtetéséhez használja az érzékelőmezőket.

Érzékelőmező	Funkció	Megjegyzés
1	BE / KI	A készülék be- és kikapcsolása.

Érzékelőmező	Funkció	Megjegyzés
2 	Sütőfunkciók vagy Előre Programozott Sütés	Érintse meg egyszer az érzékelőmezőt egy sütőfunkció vagy a következő menü kiválasztásához: Előre Programozott Sütés. Érintse meg ismét az érzékelőmezőt a következő menük közötti váltáshoz: Sütőfunkciók, Előre Programozott Sütés. A sütővilágítás bekapcsolásához vagy kikapcsolásához érintse meg 3 másodpercig az érzékelőmezőt.
3 	Vissza gomb	Visszalépés egy szinttel a menüben. A főmenü megjelenítéséhez érintse meg 3 másodpercig a mezőt.
4 	Hőmérséklet-választó	A sütő hőmérsékletének beállításához vagy a készüléken belüli jelenlegi hőmérséklet kijelzéséhez. Érintse meg a mezőt 3 másodpercig a következő funkció indításához vagy leállításához: Gyors Felfűtés.
5 	Kedvencek	A Kedvenc programok elérése és mentése.
6 -	Kijelző	A készülék aktuális beállításait mutatja.
7 	Fel gomb	Mozgás felfelé a menüben.
8 	Le gomb	Mozgás lefelé a menüben.
9 	Idő és további funkciók	Más funkciók beállításához. A sütőfunkció működésekor érintse meg az érzékelőmezőt az időkapcsoló vagy a következő funkciók beállításához: Funkciózár, Kedvencek, Melegben Tartás, Set + Go. Ekkor módosítható a húshőmérő szenzor beállítása is.
10 	Percszámláló	A következő funkció beállítása: Percszámláló.
11 OK	OK	Választás vagy beállítás megerősítése.

4.2 Kijelző

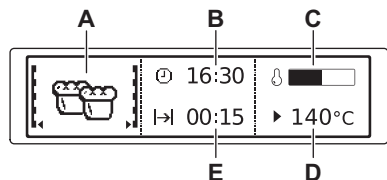

- A. Sütőfunkció
- B. Óra
- C. Felfűtés visszajelző
- D. Hőmérséklet
- E. Egy funkció időtartama vagy befejezési ideje

A kijelző egyéb visszajelzői:

Szimbólum	Funkció
	Percszámláló A funkció működik.
	Óra A pontos időt mutatja a kijelző.
	Időtartam A kijelző a sütéshez szükséges időtartamot jeleníti meg.
	Befejezés A kijelző a sütés befejezési idejét jeleníti meg.
	Hőmérséklet A kijelző a hőmérsékletet mutatja.
	Idő Kijelzés A kijelzőn ellenőrizhető, milyen hosszan működik a sütőfunkció. Nyomja meg egyszerre a és gombot az idő törléséhez.
	Számítás A készülék kiszámítja a sütési időt.
	Felfűtés visszajelző A kijelző a sütő hőmérsékletét jelzi.
	Gyors Felfűtés A funkció be van kapcsolva. Csökkenti a felfűtési időt.
	Súlyautomatika A kijelző azt jelzi, hogy a súlyautomatika rendszer aktív, vagy a súly módosítható.
	Melegben Tartás A funkció be van kapcsolva.

5. AZ ELSŐ HASZNÁLAT ELŐTT

**FIGYELMEZTETÉS!**

Lásd a „Biztonság” című fejezetet.

5.1 Kezdeti tisztítás

Vegyen ki a sütőből minden tartozékot és kivehető poltartót.



Lásd az „Ápolás és tisztítás” című fejezetet.

Az első használat előtt tisztítsa meg a sütőt és a tartozékokat.

Helyezze vissza a tartozékokat és a kivehető poltartókat az eredeti helyükre.



5.2 Első csatlakoztatás

A sütő legelső, vagy áramkimaradás utáni csatlakoztatásakor be kell állítania a nyelvet, a kijelző kontrasztot, kijelző fényerőt és a pontos időt.

1. Az érték beállításához nyomja meg a  vagy  gombot.
2. A megerősítéshez nyomja meg az OK gombot.

5.3 Előmelegítés

Az első használat előtt távolítsa el az összes tartozékot, majd melegítse elő a sütőt.

1. Állítsa be ezt a funkciót: Alsó + felső sütés  és a maximum hőmérsékletet.
2. Hagyja egy óráig működni a sütőt.
3. Állítsa be ezt a funkciót: Hőlégbefúvás, Nagy Hőfok  és a maximum hőmérsékletet.
4. Hagyja 15 percig működni a sütőt. Előfűtés közben szagot és füstöt bocsáthat ki a sütő. Gondoskodjon megfelelő légáramlásról a helyiségben.



6. NAPI HASZNÁLAT



FIGYELMEZTETÉS!

Lásd a „Biztonság” című fejezetet.

6.1 Navigálás a menükben



1. Kapcsolja be a sütőt.
2. A menü beállításához nyomja meg a  vagy  gombot.
3. Nyomja meg a OK gombot az almenük behívásához vagy a beállítás elfogadásához.







Bármelyik ponton vissza tud jutni a főmenübe a  gombbal.

6.2 A menük áttekintése







Főmenü

Szimbólum / Menüelem	Alkalmazás
 Sütőfunkciók	A sütőfunkciók listáját tartalmazza.
 Előre Programozott Sütés	Az automatikus programok listáját tartalmazza.

Szimbólum / Menüelem	Alkalmazás
 Kedvencek	A felhasználó által létrehozott kedvenc sütési programok listáját tartalmazza.
 Tisztítás	A tisztítási programok listáját tartalmazza.
 Alapbeállítások	A készülék konfigurációjának beállítására szolgál.
 Speciális Beállítások	A további sütőfunkciók listáját tartalmazza.







Szimbólum / Menüelem	Alkalmazás
 Előre Programozott Sütés	Az ajánlott sütőbeállításokat tartalmazza az ételek széles köréhez. Válassza ki az ételt, majd indítsa el a sütési folyamatot. A hőmérsékleti értékek és sütési időtartamok csak tájékoztatóként szolgálnak a jobb eredmény elérése érdekében, és módosíthatóak. A valós értékek a receptektől, a felhasznált összetevők minőségétől és mennyiségétől függenek.

Almenü a következőhöz: Alapbeállítások

Szimbólum / Menüelem	leírása
 Óra beállítása	A pontos idő beállítása az órán.
 Idő Kijelzés	BE állapotban a kijelzőn a pontos idő látható, miután kikapcsolja a sütőt.
 Gyors Felfűtés	Bekapcsolt állapotban a funkció csökkenti a felfűtési időt.
 Set + Go	Beállít egy sütőfunkciót, melyet később a kezelőpanel bármelyik szimbólumának egyetlen érintésével elindíthat.
 Melegen Tartás	A sütés befejezését követően 30 percig melegen tartja az elkészült ételt.
 Idő Kiterjesztés	Bekapcsolja és kikapcsolja az időkiterjesztés funkciót.

Szimbólum / Menüelem	leírása
 Kijelző Kontraszt	Fokozatosan módosítja a kijelző kontrasztját.
 Kijelző Fényerő	Fokozatosan módosítja a kijelző fényerejét.
 Nyelv	A kijelzések nyelvének beállítása.
 Figyelmeztető hangerő	Fokozatonként beállítja a gombnyomások és jelzések hangerejét.
 Nyomógomb Hang	Az érintőmezők hangjának ki- és bekapcsolása. A BE/KI érintőmező hangját nem lehet kikapcsolni.
 Hangbeállítás	A figyelmeztető hangjelzések ki- és bekapcsolása.
 Tisztítás Emlékeztető	Emlékezteti a készülék tisztításának esedékességére.
 DEMO mód	Aktiváló / inaktíváló kód: 2468.
 Szervíz	A szoftver verziószám és a konfiguráció megjelenítése.
 Gyári Beállítások	Minden beállítás visszszakcsolása a gyári értékre.









6.3 Sütőfunkciók

Sütőfunkció	Alkalmazás
 Hőlégbefúvás, Nagy Hőfok	Sütés egyszerre maximum három sütőszinten, illetve aszalás. 20 - 40 °C-kal alacsonyabbra állítsa a sütő hőmérsékletét, mint a következő funkció esetén: Alsó + felső sütés.
 Pizzasütés	Ha a sütőnek az egyik szintjén szeretné sütni az ételt, és jól megpirítani, illetve ropogóssá tenni az alsó réteget. 20 - 40 °C-kal alacsonyabbra állítsa a sütő hőmérsékletét, mint a következő funkció esetén: Alsó + felső sütés.
 Alsó + felső sütés (Felső/Alsó Fűtés)	Egy szinten történő tészta- és hússütés számára.
 Fagyasztott Ételek	Készételekhez (pl. sült burgonya, steak burgonya vagy tavaszi tekercs).
 Grill	Laposabb élelmiszerek grillezéséhez és piritós készítéséhez.
 Infrasütés	Nagyobb húsdarabok vagy nem csontozott szárnyas sütése egy polcszinten. Csőben sütéshez és piritáshoz.
 Alsó Sütés	Ropogós alapú sütemények készítéséhez és étel tartósításához.

Sütőfunkció	Alkalmazás
 Hőlégbefúvás (Nedves)	A funkciót arra tervezték, hogy energiát takarítson meg a sütés során. Főzési útmutatásokért olvassa el a "Hasznos tanácsok és javaslatok" című fejezetet, Hőlégbefúvás (Nedves). A sütőajtót sütés közben be kell csukni, hogy a funkció ne legyen megszakítva, és hogy a sütő a lehető legnagyobb energiahatékonysággal működjön. A funkció használatakor a sütőtér hőmérséklete eltérhet a beállított hőmérséklettől. A készülék a maradékhőt használja fel. A fűtési teljesítmény lecsökkenhet. Általános energiamegtakarítási tippeket olvashat az „Energiahatékonyság” c. fejezet „Energia-takarékosság” című részében. A funkció megfelel az EN 60350-1 sz. szabvány szerinti energiahatékonysági besorolásnak. A funkció használatakor a sütővilágítás 30 másodperc elteltével automatikusan kikapcsol.

6.4 Speciális Beállítások

Sütőfunkció	Alkalmazás
 Melegen Tartás	Az étel melegen tartásához.

Sütőfunkció	Alkalmazás
 Edény Melegítés	Az edények tálláshoz való előmelegítése.
 Tartósítás	Tartósított zöldségek, például savanyúság készítéséhez.
 Aszalás	Szeletelt gyümölcs, zöldség és gomba aszalásához.
 Kelesztés	A kelt tészta kelesztésének felgyorsítására. Megóvja a tészta felületét a kiszáradástól, és megtartja a tészta puhaságát.
 Hőlégbefúvás, Kis Hőfok	Különösen porhanyós, szaftos sülték készítéséhez.
 Kenyér	A funkcióval kenyér és zsemle készíthető professzionális minőségben a ropogóság, a szín és a kéreg fényének szempontjából.
 Kiolvasztás	Élelmiszerek felolvasztásához (zöldségek és gyümölcsök). A felolvasztás időtartama a fagyasztott étel méretétől és mennyiségétől függ.
 Csőben Sütés	Sütőben készíthető fogásokhoz, mint a lasagna és burgonya-felfújt. Csőben sütéshez és pirításához.

6.5 Előre Programozott Sütés





Ételkategória: Hal/Tenger Gyümölcsei







Étel	
Hal	Sült hal
	Halrudacsok
	Fagyasztott halfilé
	Hal egészben, kicsi, grillezve
	Hal egészben, grillezve
	Hal egészben, grillezve 
Lazac Egészben	-

Ételkategória: Szárnyasok

Étel	
Csontozott Szárnyas	-
Csirke	Csirkeszárny, friss
	Csirkeszárny, fagyasztott
	Csirkecomb, friss
	Csirkecomb, fagyasztott
	Csirke, 2 fél

Ételkategória: Hús

Étel	
Marhahús	Párolt hús 
	Fasírt
Marhasült	Véres
	Véres 
	Közepes
	Közepes 
	Jól Átsütve
	Jól Átsütve 

Étel	
Skandináv Marhahús	Véres 
	Közepes 
	Jól Átsütve 
Sertés	Karaj
	Sertés csülök, előfőzött
	Sonka
	Sertés karaj
	Sertés Tarja
	Sertés Lapocka
Borjú	Borjú Csülök
	Borda
	Borjú rostont 
Bárány	Báránycsülök
	Báránygerinc
	Báránycomb közepesen
Vad	Vadnyúl
	• Vadnyúl láb
	• Nyúlgerinc
	Őz/Szarvas
	• Comb
• Őzgerinc	
Vad rostont 	
Bárányborda 	

Ételkategória: Tepsiben Sültek

Étel	
Lasagne/cannelloni, fagy.	-
Csőben sült zöldség	-
Édességek	-

Ételkategória: Pizza/Quiche

Étel	
Pizza	Pizza, vékony kéreg
	Pizza, extra feltét
	Fagyasztott pizza
	Amerikai mirelit pizza
	Hideg pizza
Mirelit pizza szelet	
Bagett olvasztott sajttal	-
Elzászi Hagymás Lepény	-
Svájci tarte, pikáns	-
Quiche Lorraine	-
Pikáns Torta	-

Ételkategória: Torta/Sütemények

Étel	
Forma Torta	-
Almatorta, bevon.	-
Piskótátészta	-
Almáspite	-
Túrótorta, Sütőformában	-
Briós	-
Madeira Sütemény	-
Torta	-
Svájci tarte, édes	-
Mandulás Sütemény	-
Muffin	-
Aprósütemény	-
Omlós Tészták	-
Habkosár	-

Étel	
Aprósüt. Leveles Tésztából	-
Képviseelőfánk	-
Puszedli	-
Aprósüt. Omlós Tésztából	-
Karácsonyi Stollen	-
Fagyasztott almás-pite	-
Sütés tepsiben	Piskótatészta Kelt Tészta
Túrótorta, Tepsiben	-
Csokoládés Sütemények	-
Keksztekercs	-
Kelt Tésztás Sütemény	-
Prézlikalács	-
Cukros Sütemény	-
Tortaalap	Omlós Tészta Piskótakeverék Tortaalap
Gyümölcstorta	Omlós Gyümölcstorta Piskótás Gyümölcstorta Kelt Tészta

Ételkategória: Kenyér/Zsemle

Étel	
Péksütemény	Sütemény, fagyasztott
Ciabatta	-

Étel	
Kenyér	Kenyér
	Kelttészta
	Élesztő Nélküli Kenyér

Ételkategória: Köretek

Étel	
Sült burgonya, vékony	-
Sült burgonya, vastag	-
Sült burgonya, fagyasztott	-
Krokkettek	-
Zöldségek/Krokkettek	-
Pirított Vagdaltak	-



Amennyiben az étel tömegének vagy maghőmérsékletének módosítása válik szükségessé, az új érték beállításához használja a \wedge vagy \vee gombot.

6.6 Egy sütőfunkció beállítása

1. Kapcsolja be a sütőt.
2. A menü kiválasztása: Sütőfunkciók.
3. A megerősítéshez nyomja meg a OK gombot.
4. Válasszon egy sütőfunkciót.
5. A megerősítéshez nyomja meg a OK gombot.
6. Állítsa be a hőmérsékletet.
7. A megerősítéshez nyomja meg a OK gombot.

6.7 Felfűtés visszajelző

Ha elindít egy sütőfunkciót, a kijelzőn megjelenik egy skála. A vonal azt mutatja, hogyan emelkedik a sütő hőmérséklete. A megfelelő hőmérséklet

elérésekor 3 hangjelzés hallható, a vonal villogni kezd, majd eltűnik.

6.8 Gyors Felfűtés

Ez a funkció csökkenti a felfűtési időt.

 Ne tegyen ételt a sütőbe, amikor a Gyors felfűtés funkció működik.

A funkció bekapcsolásához tartsa nyomva a  gombot 3 másodpercig. A

felmelegítés jelző váltakozó értékeket jelenít meg.







Ez a funkció nem érhető el néhány sütőfunkciónál.

6.9 Maradék hő

Ha kikapcsolja a sütőt, a kijelzőn megjelenik a maradék hő. A maradék hőt használhatja az étel melegen tartásához.

7. ÓRAFUNKCIÓK

7.1 Órafunkciók táblázata



Órafunkció	Alkalmazás
 Percszám-láló	Visszaszámlálás beállítása (max. 2 óra 30 perc). Ez a funkció nincs hatással a sütő működésére. A  gombbal kapcsolja be a funkciót. Nyomja meg a  vagy  gombot a perc beállításához, majd az indításhoz nyomja meg a OK gombot.
 Időtartam	A sütő működési idejének beállítása (23 óra 59 perc).
 Befejezés	A kiválasztott sütőfunkció kikapcsolási idejének beállítása (max. 23 óra 59 perc).

Ha egy óra funkciót beállított, az óra 5 másodperc után megkezdí a visszaszámllálást.

 Ha az órafunkciókat használja: Időtartam és Befejezés, a beállított időtartam 90%-ának letelte után a sütő kikapcsol. A sütő a maradék hő segítségével folytatja a sütési folyamatot a befejezésig (3 - 20 perc).

7.2 Az óra funkciók beállítása

 Mielőtt a következő funkciókat használná: Időtartam, Befejezés, be kell állítani a sütőfunkciót és a hőmérsékletet. A sütő automatikusan kikapcsol. A következő funkciókat használhatja egyszerre: Időtartam és Befejezés, ha meghatározott idő elteltével automatikusan akarja be- és kikapcsolni a sütőt. A következő funkciók: Időtartam és Befejezés nem használhatóak a húshőmérő szenzor használatakor.

1. Állítson be egy sütőfunkciót.
 2. Annyiszor nyomja meg a  gombot, amíg a kijelzőn a kívánt óra funkció és a megfelelő szimbólum meg nem jelenik.
 3. A szükséges idő beállításához nyomja meg a  vagy  gombot.
 4. A megerősítéshez nyomja meg az **OK** gombot.
- Amikor az idő letelik, hangjelzés hallható. A sütő kikapcsol. A kijelzőn egy üzenet jelenik meg.
5. A jelzés kikapcsolásához nyomja meg bármelyik szimbólumot.

7.3 Melegen Tartás

A funkció feltételei:

- A beállított hőmérséklet 80 °C-nál magasabb.
- A Időtartam funkció aktív.

A Melegen Tartás funkció az elkészült ételt 80 °C-on tartja 30 percig. Akkor kapcsol be, amikor a sütemény- vagy hűsítési folyamat befejeződik.

A funkció be- vagy kikapcsolható a menüben: Alapbeállítások.

1. Kapcsolja be a sütőt.
2. Válassza ki a sütőfunkciót.
3. Állítson be 80 °C-nál magasabb hőmérsékletet.
4. Annyiszor nyomja meg a  gombot, amíg a következő kijelzés meg nem jelenik: Melegen Tartás.
5. A megerősítéshez nyomja meg a **OK** gombot.

Amikor a funkció befejeződik, hangjelzés hallható.



A funkció bekapcsolva marad, ha átvált egy másik sütőfunkcióra.

7.4 Idő Kiterjesztés

A Idő Kiterjesztés funkció segítségével a sütőfunkció folytatható a Időtartam lejáta után.



Az összes Időtartam vagy Súlyautomatika beállítással rendelkező sütőfunkciónál használható.
Nem használható húshőmérő szenzort alkalmazó sütőfunkciókkal.

1. Amikor a sütési idő véget ér, hangjelzés hallható. Nyomja meg bármelyik szimbólumot.
A kijelzőn egy üzenet jelenik meg.
2. Nyomja meg a  gombot a bekapcsoláshoz vagy a  gombot a törléshez.
3. Állítsa be a funkció időtartamát.
4. Nyomja meg a **OK** gombot.

8. AUTOMATIKUS PROGRAMOK



FIGYELMEZTETÉS!

Lásd a „Biztonság” című fejezetet.

8.1 Internetes receptek



A sütőhöz tartozó programozott receptek a weboldalunkon találhatóak. A megfelelő receptkönyv megkereséséhez tekintse meg a sütőtér elülső keretén található adattáblán szereplő PNC számot.

8.2 Előre Programozott Sütés és Programozott Receptek

Ez a sütő számos beállított recepttel rendelkezik. A receptek rögzítettek, módosításuk nem lehetséges.

1. Kapcsolja be a sütőt.
2. A menü kiválasztása: Előre Programozott Sütés. A megerősítéshez nyomja meg az **OK** gombot.

3. Válassza ki a kategóriát és az ételt. A megerősítéshez nyomja meg a **OK** gombot.
4. Válasszon egy receptet. A megerősítéshez nyomja meg a **OK** gombot.



A következő funkció használatakor: Kézi a sütő automatikus beállításokat alkalmaz. Megváltoztathatja ezeket a többi funkcióhoz hasonlóan.

8.3 Előre Programozott Sütés és Súlyautomatika

Ez a funkció automatikusan kiszámítja a sütési időt. Használatához meg kell adni az étel tömegét.

1. Kapcsolja be a sütőt.
2. A menü kiválasztása: Előre Programozott Sütés. A megerősítéshez nyomja meg az **OK** gombot.

3. Válassza ki a kategóriát és az ételt. A megerősítéshez nyomja meg a **OK** gombot.
 4. Válassza a következő funkciót: Súlyautomatika. A megerősítéshez nyomja meg az **OK** gombot.
 5. Nyomja meg a **^** vagy **∇** gombot az étel tömegének beállításához. A megerősítéshez nyomja meg a **OK** gombot.
- Az automatikus program elindul.
6. Bármikor módosíthatja a súlybeállítást. Nyomja meg a **^**

vagy **∇** gombot a tömeg módosításához.

7. Amikor az idő letelik, hangjelzés hallható. A jelzés kikapcsolásához nyomja meg bármelyik szimbólumot.



Egyes programok esetében fordítsa meg az ételt 30 perc elteltével. A kijelzőn emlékeztető jelenik meg.

9. TARTOZÉKOK HASZNÁLATA



FIGYELMEZTETÉS!

Lásd a „Biztonság” című fejezetet.

9.1 Húshőmérő szenzor

Két hőmérsékleti adatot kell beállítani: a sütő hőmérsékletét és a maghőmérsékletet.

A húshőmérő szenzor a hús maghőmérsékletét méri. Amikor a hús a beállított hőmérsékletet elérte, a sütő kikapcsol.



VIGYÁZAT!

Kizárólag a mellékelt húshőmérőt, illetve megfelelő pótalkatrészt használjon.



A sütési folyamat során a húshőmérő szenzornak folyamatosan a hús belsejében kell lennie, míg dugaszának az aljzatban.

1. Nyomja a húshőmérő szenzor hegyét a hús közepébe.
2. Csatlakoztassa a húshőmérő szenzor csatlakozódugóját az aljzatba a sütő sütőterének tetején.

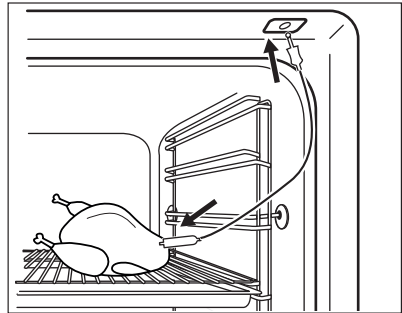

3. Kapcsolja be a sütőt. A kijelzőn a húshőmérő szenzor szimbóluma jelenik meg.
4. Nyomja meg a **^** vagy **∇** gombot 5 másodpercen belül a maghőmérséklet beállításához.
5. Válassza ki a sütőfunkciót és, ha szükséges, a sütőhőmérsékletet. A sütő kiszámolja a hozzávetőleges befejezést. A befejezési idő az étel mennyiségétől, a beállított sütési hőmérséklettől (minimum 120 °C) és az üzemmódtól függ. A készülék befejezést hozzávetőlegesen 30 perc alatt számolja ki.
6. A húshőmérséklet módosításához nyomja meg a **⌚** gombot. Amikor a hús eléri a beállított maghőmérsékletet, egy hangjelzés hallható. A sütő automatikusan kikapcsol.
7. A jelzés kikapcsolásához nyomja meg bármelyik szimbólumot.

8. Húzza ki a húshőmérő szenzor dugóját az aljzatból, és vegye ki a húst a sütőből.
9. Nyomja meg a  gombot a sütő kikapcsolásához.



FIGYELMEZTETÉS!

A húshőmérő szenzor forró. Égésveszély! Legyen óvatos, amikor a húshőmérő szenzor hegyét és csatlakozódugóját eltávolítja.

9.2 Tartozékok behelyezése

Huzalpolc:

Csúsztassa be a huzalpolcot a polcvezető sínek közé, és ügyeljen arra, hogy lábai lefelé mutassanak.

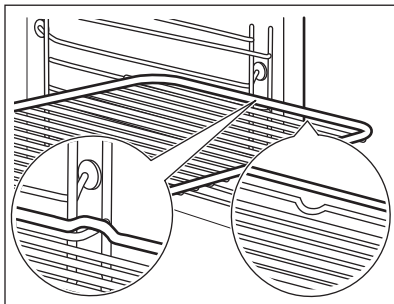

Sütőtálca/ mély tepsí:

Tolja a sütő tálcát /mély tepsit a polcvezető sínek közé.

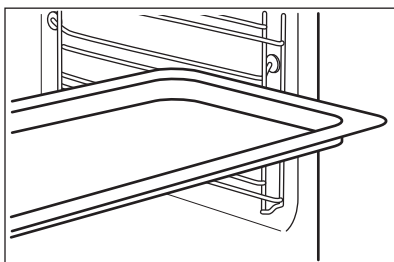

Huzalpolc és sütő tálcá / mély tepsiegyütt:

Tolja a sütő tálcát /mély tepsit a polctartó vezetősíneji és a vezetősínek feletti huzalpolc közé.

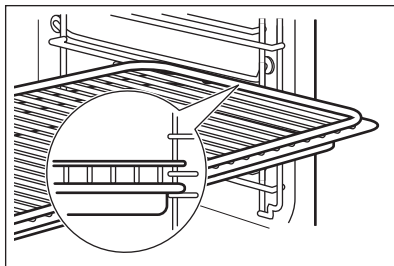

A felül található mélyedés a biztonságot növeli. Ezek a mélyedések megakadályozzák a megbillenést. A polc körüli magas perem megakadályozza a főzőedény lecsúszását a polcra.

9.3 Teleszkópos sütősínek



Későbbi használatra őrizze meg a teleszkópos sütősínek szerelési útmutatóját.

A teleszkópos sütősínek segítségével könnyebben lehet behelyezni és eltávolítani a polcokat.



VIGYÁZAT!

A teleszkópos polctartókat tilos mosogatógépben tisztítani! A teleszkópos polctartókat tilos kenni (zsírozni)!

1. Húzza ki a jobb és a bal oldali teleszkópos sütősíneket.

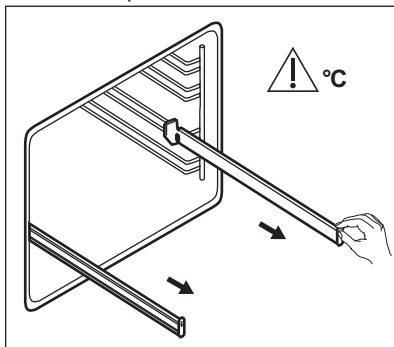

- Helyezze a huzalpolcot a teleszkópos sütősínekre, majd óvatosan tolja be a sütő belsejébe.

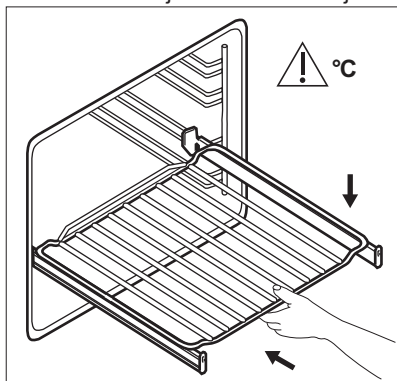

Mielőtt becsukná a sütőajtót, ellenőrizze, hogy a teleszkópos polctartókat ütközésig a helyükre toltta-e.

10. TOVÁBBI FUNKCIÓK



10.1 Kedvencek

Tárolhatja kedvenc beállításait, pl. az időtartamot, hőmérsékletet vagy a sütőfunkciót. A következők állnak rendelkezésre a menüben: Kedvencek.. 20 programot tárolhat.



Egy program tárolása

- Kapcsolja be a sütőt.
- Állítson be egy sütőfunkciót vagy automatikus programot.
- Annyiszor nyomja meg a  gombot, amíg a következő kijelzés meg nem jelenik: MENTÉS.
- A megerősítéshez nyomja meg az OK gombot.

A kijelzőn az első szabad memóriahely jelenik meg.

- A megerősítéshez nyomja meg az OK gombot.
- Adja meg a program nevét. Az első betű villog.
- Érintse meg az  vagy  gombot a betű módosításához.
- Nyomja meg a OK gombot. A következő betű villog.
- Szükség esetén végezze el ismét a 7. lépést.

- Tartsa nyomva a OK gombot a mentéshez.

Felülírhatja a kívánt memóriahely tartalmát. Amikor a kijelzőn az első szabad memóriahely megjelenik, nyomja meg a  vagy  gombot, majd nyomja meg a OK gombot a már meglévő program felülírásához.

A program nevét módosíthatja ebben a menüben: Program Név Szerkesztése.

A program elindítása

- Kapcsolja be a sütőt.
- A menü kiválasztása: Kedvencek.
- A megerősítéshez nyomja meg az OK gombot.
- Válassza ki a kívánt kedvenc programot.
- A megerősítéshez nyomja meg az OK gombot.

Megnyomhatja a  gombot, hogy közvetlenül a következő menübe lépjen: Kedvencek.

10.2 A Gyermekezár használata

Amíg a Gyerekezár aktív, nem lehet véletlenül bekapcsolni a sütőt.



Amikor a Pirolitika funkció működik, a készülék ajtaja automatikusan reteszeli. Egy felirat jelenik meg a kijelzőn, amikor megnyomja bármelyik szimbólumot.

1. Nyomja meg a ① gombot a kijelző bekapcsolásához.
 2. Nyomja meg egyszerre a és gombot, amíg a kijelzőn meg nem jelenik egy üzenet.
- A Gyermekzár funkció kikapcsolásához ismétlje meg a 2. lépést.

10.3 Funkciózár

Ez a funkció megakadályozza a sütőfunkció véletlen módosítását. Csak a sütő működése közben lehet bekapcsolni.

1. Kapcsolja be a sütőt.
2. Válasszon ki egy sütőfunkciót vagy beállítást.
3. Annyiszor nyomja meg a gombot, amíg a következő kijelzés meg nem jelenik: Funkciózár.
4. A megerősítéshez nyomja meg az OK gombot.



Ha a Pirolitika funkció aktív, az ajtó lezár, és egy kulcsot ábrázoló szimbólum jelenik meg a kijelzőn.

Egy funkció kikapcsolásához nyomja meg a gombot. A kijelzőn egy üzenet jelenik meg. Megerősítéshez nyomja meg ismét a , majd az OK gombot.



A sütő kikapcsolásakor ez a funkció is kikapcsol.

10.4 Set + Go

A funkció segítségével beállíthat egy sütőfunkciót (vagy programot), melyet később bármelyik szimbólum egyetlen érintésével elindíthat.

1. Kapcsolja be a sütőt.
2. Állítson be egy sütőfunkciót.

3. Annyiszor nyomja meg a gombot, amíg a következő kijelzés meg nem jelenik: Időtartam.
4. Lehetővé teszi az idő beállítását.
5. Annyiszor nyomja meg a gombot, amíg a következő kijelzés meg nem jelenik: Set + Go.
6. A megerősítéshez nyomja meg az OK gombot.

Érintse meg bármelyik szimbólumot (a ① kivételével) a következő funkció elindításához: Set + Go. A beállított sütőfunkció elindul.

Amikor a sütőfunkció véget ér, hangjelzés hallható.



- A Funkciózár működik, amikor egy sütőfunkció aktív.
- A menü: Alapbeállítások ez a funkció: Set + Go be- és kikapcsolható.

10.5 Automatikus kikapcsolás

Biztonsági okokból a sütő bizonyos idő elteltével automatikusan kikapcsol, ha egy sütőfunkció működik, és a kezelő nem változtat semmilyen beállításon.

Hőmérséklet (°C)	Kikapcsolási idő (ó)
30 - 115	12.5
120 - 195	8.5
200 - 245	5.5
250 - maximum	1.5

Az Automatikus kikapcsolás nem működik az alábbi funkciókkal: Sütő Világítás, Húshőmérő szenzor, Időtartam, Befejezés.

10.6 Kijelző fényereje

A kijelző kétféle fényerő-beállítással rendelkezik:

- Éjszakai fényerő - ha a sütő ki van kapcsolva, akkor 22:00 óra és 06:00 óra között kisebb a kijelző fényereje.
- Nappali fényerő:

- amikor a sütő be van kapcsolva.
- ha éjszakai fényerőnél megérint egy szimbólumot (a BE / KI szimbólum kivételével), akkor a következő 10 másodpercre a kijelző visszatér a nappali fényerő beállításra.
- ha a sütő ki van kapcsolva és beállítja ezt a funkciót: Percszámláló. Amikor befejeződik a funkció működése, a kijelző visszatér az éjszakai beállításra.

10.7 Hűtőventilátor

Amikor a sütő üzemel, a hűtőventilátor automatikusan bekapcsol, hogy hidegen

tartsa a sütő felületét. Amikor kikapcsolja a sütőt, a hűtőventilátor továbbra is működik, amíg a sütő le nem húl.

10.8 Biztonsági termosztát

A sütő nem megfelelő használata vagy a részegységek meghibásodása veszélyes túlmelegedést okozhat. Ennek megakadályozása céljából a sütő biztonsági hőkapcsolóval rendelkezik, amely megszakítja az áramellátást. A sütő a hőmérséklet csökkenése után automatikusan újra bekapcsol.

11. HASZNOS TANÁCSOK ÉS JAVASLATOK



FIGYELMEZTETÉS!

Lásd a „Biztonság” című fejezetet.



A táblázatban szereplő hőmérsékleti értékek és sütési időtartamok csak tájékoztatóként szolgálnak. A valós értékek a receptektől, a felhasznált összetevők minőségétől és mennyiségétől függenek.

11.1 Sütési javaslatok

A sütőben öt polcszint található.

A polcszintek számozása a sütő aljától felfelé történik.

Előfordulhat, hogy az új sütő az Ön korábbi sütőjétől eltérően fogja sütni a húsokat vagy a süteményeket. Az alábbi táblázatban a hőmérséklet, a sütési idő és a polcszint általános beállítási értékeit olvashatja.

Ha nem találja a beállításokat egy adott recepthez, akkor keressen hasonló ételt.

A sütő egy speciális rendszerrel van ellátva, ami keringeti a levegőt, és a gőzt folyamatosan visszavezeti. A rendszerrel egyszerre párolhat és süthet, így az elkészített ételek belül puhák, kívül pedig ropogósak lesznek. Így a sütési idő és az energiafogyasztás is alacsonyabb.

Sütemények sütése

Ne nyissa ki addig a sütő ajtaját, amíg a sütési idő 3/4-e el nem telt.

Ha egyszerre két sütőtálcát használ, legyen egy üres szint közöttük.

Húsok és halak sütése

Nagyon zsíros húsok sütésekor használjon mély tepsit, hogy megóvja a sütőt a zsírfoltoktól, amelyek esetleg rá is éghetnek.

Hagyja a húst kb. 15 percig állni a szeletelés előtt, hogy a szaftja ne folyjon ki.

Hússütés közben a túlzott füstképződés megelőzése érdekében öntsön egy kis vizet a mély tepsibe. A füst lecsapódásának megelőzése érdekében mindig pótolja az elpárolgott vizet.

Sütési időtartamok

A sütés időtartama az étel fajtájától, annak állagától és mennyiségétől függ.

Az első időkből figyelje a sütés folyamatát. Találja meg a legjobb beállításokat (hőmérséklet-beállítás, sütési idő stb.) főzőedényeihez, receptjeihez és mennyiségeihez, miközben használja a készüléket.

11.2 Sütemények sütése

- Ne nyissa ki addig a sütő ajtaját, amíg a sütési idő 3/4-e el nem telt.

- Ha egyszerre két sütő tálcát használ, legyen egy üres szint közöttük.

11.3 Húsok és halak sütése

Nagyon zsíros húsok sütésekor használjon mély tepsit, hogy megóvja a sütőt a zsírfoltoktól, amelyek esetleg rá is éghetnek.

Hagyja a húst kb. 15 percig állni a szeletelés előtt, hogy a szaftja ne folyjon ki.

Hűssütés közben a túlzott füstképződés megelőzése érdekében öntsön egy kis

vizet a mély tepsibe. A füst lecsapódásának megelőzése érdekében mindig pótolja az elpárolgott vizet.

11.4 Sütési időtartamok

A sütés időtartama az étel fajtájától, annak állagától és mennyiségétől függ.

Kezdetben figyelje a teljesítményt sütés közben. Találja meg a legjobb beállításokat (hőmérséklet-beállítás, sütési idő stb.) sütőedényeihez, receptjeihez és mennyiségeihez, miközben használja a készüléket.

11.5 Tészta- és hússütés

Sütemények

Ételek	Alsó + felső sütés		Hőlégbefúvás, Nagy Hőfok		Idő (perc)	Megjegyzés
	Hőmérséklet (°C)	Polcmagasság	Hőmérséklet (°C)	Polcmagasság		
Habos sütemények	170	2	160	3 (2 és 4)	45 - 60	Tortasütő formában
Linzer-tészta	170	2	160	3 (2 és 4)	20 - 30	Tortasütő formában
Kefíres sajtorta	170	1	165	2	80 - 100	26 cm-es tortasütő formában
Rétes	175	3	150	2	60 - 80	Sütő tálcán
Gyümölcs-torta	170	2	165	2 (bal és jobb)	30 - 40	26 cm-es tortasütő formában
Karácsonyi torta / gyümölcs-torta gazdagon	160	2	150	2	90 - 120	20 cm-es tortasütő formában. Melegítse elő a sütőt 10 percig.
Szilvatorta	175	1	160	2	50 - 60	Kenyérsütő formában. Melegítse elő a sütőt 10 percig.

Ételek	Alsó + felső sütés		Hőlégbefúvás, Nagy Hőfok		Idő (perc)	Megjegyzés
	Hőmérséklet (°C)	Polcmagasság	Hőmérséklet (°C)	Polcmagasság		
Kecs / omlós tészták	140	3	140 - 150	3	25 - 45	Sütő tálcán
Habcsók - egy szinten	120	3	120	3	80 - 100	Sütő tálcán
Habcsók – két szinten	-	-	120	2 és 4	80 - 100	Sütő tálcán. Melegítse elő a sütőt 10 percig.
Molnárika	190	3	190	3	12 - 20	Sütő tálcán. Melegítse elő a sütőt 10 percig.
Képviselőfánk - egy szinten	190	3	170	3	25 - 35	Sütő tálcán
Képviselőfánk - két szinten	-	-	170	2 és 4	35 - 45	Sütő tálcán
Tortalapok	180	2	170	2	45 - 70	20 cm-es tortasütő formában
Gyümölcs-torta gazdagon	160	1	150	2	110 - 120	24 cm-es tortasütő formában
Lekváros piskóta	170	1	160	2 (bal és jobb)	30 - 50	20 cm-es tortasütő formában

Kenyér és pizza

Ételek	Alsó + felső sütés		Hőlégbefúvás, Nagy Hőfok		Idő (perc)	Megjegyzés
	Hőmérséklet (°C)	Polcmagasság	Hőmérséklet (°C)	Polcmagasság		
Fehér kenyér	190	1	190	1	60 - 70	1 - 2 darab, 0,5 kg/db. Melegítse elő a sütőt 10 percig.
Rozskenyér	190	1	180	1	30 - 45	Kenyérsütő formában
Zsemle	190	2	180	2 (2 és 4)	25 - 40	6 - 8 db a sütő tálcán. Melegítse elő a sütőt 10 percig.
Pizza	230 - 250	1	230 - 250	1	10 - 20	Sütő tálcán vagy mély tep-siben. Melegítse elő a sütőt 10 percig.
Pogácsák	200	3	190	3	10 - 20	Sütő tálcán. Melegítse elő a sütőt 10 percig.

Töltött tészták

Ételek	Alsó + felső sütés		Hőlégbefúvás, Nagy Hőfok		Idő (perc)	Megjegyzés
	Hőmérséklet (°C)	Polcmagasság	Hőmérséklet (°C)	Polcmagasság		
Vajastészta-kosárka	200	2	180	2	40 - 50	Formában
Zöldséges pite	200	2	175	2	45 - 60	Formában

Ételek	Alsó + felső sütés		Hőlégbefúvás, Nagy Hőfok		Idő (perc)	Megjegyzés
	Hőmérséklet (°C)	Polcmagasság	Hőmérséklet (°C)	Polcmagasság		
Quiche	180	1	180	1	50 - 60	Formában. Melegítse elő a süttőt 10 percre.
Lasagne	180 - 190	2	180 - 190	2	25 - 40	Formában. Melegítse elő a süttőt 10 percre.
Cannelloni	180 - 190	2	180 - 190	2	25 - 40	Formában. Melegítse elő a süttőt 10 percre.

Hús

Ételek	Alsó + felső sütés		Hőlégbefúvás, Nagy Hőfok		Idő (perc)	Megjegyzés
	Hőmérséklet (°C)	Polcmagasság	Hőmérséklet (°C)	Polcmagasság		
Marhahús	200	2	190	2	50 - 70	Huzalpolcon
Sertés	180	2	180	2	90 - 120	Huzalpolcon
Borjú	190	2	175	2	90 - 120	Huzalpolcon
Angol marhasült, véresen	210	2	200	2	50 - 60	Huzalpolcon
Angol marhasült, közepesen átsütve	210	2	200	2	60 - 70	Huzalpolcon
Angol marhasült, jól átsütve	210	2	200	2	70 - 75	Huzalpolcon

Ételek	Alsó + felső sütés		Hőlégbefúvás, Nagy Hőfok		Idő (perc)	Megjegyzés
	Hőmérséklet (°C)	Polcmagasság	Hőmérséklet (°C)	Polcmagasság		
Sertéslapocka	180	2	170	2	120 - 150	Bőrös
Sertéscsülök	180	2	160	2	100 - 120	2 db
Bárány	190	2	175	2	110 - 130	Comb
Csirke	220	2	200	2	70 - 85	Egészben
Pulyka	180	2	160	2	210 - 240	Egészben
Kacsa	175	2	220	2	120 - 150	Egészben
Liba	175	2	160	1	150 - 200	Egészben
Nyúl	190	2	175	2	60 - 80	feldarabolva
Vadnyúl	190	2	175	2	150 - 200	feldarabolva
Fácán	190	2	175	2	90 - 120	Egészben

Hal

Ételek	Alsó + felső sütés		Hőlégbefúvás, Nagy Hőfok		Idő (perc)	Megjegyzés
	Hőmérséklet (°C)	Polcmagasság	Hőmérséklet (°C)	Polcmagasság		
Pisztráng / tengeri keszeg	190	2	175	2	40 - 55	3 - 4 hal
Tonhal / lazac	190	2	175	2	35 - 60	4 - 6 filé

11.6 Grill



Melegítse elő az üres sütőt 3 perccel a sütés előtt.

Ételek	Mennyiség		Hőmérséklet (°C)	Idő (perc)		Polcmagasság
	Darab	Mennyiség (kg)		Első oldal	Második oldal	
Filészeletek	4	0.8	max.	12 - 15	12 - 14	4
Bifsztek	4	0.6	max.	10 - 12	6 - 8	4
Kolbászok	8	-	max.	12 - 15	10 - 12	4
Sertésbor-da	4	0.6	max.	12 - 16	12 - 14	4
Csirke (félbe vágva)	2	1.0	max.	30 - 35	25 - 30	4
Kebab	4	-	max.	10 - 15	10 - 12	4
Csirkemell	4	0.4	max.	12 - 15	12 - 14	4
Hamburger	6	0.6	max.	20 - 30	-	4
Halfilé	4	0.4	max.	12 - 14	10 - 12	4
Melegszendvics	4 - 6	-	max.	5 - 7	-	4
Pirítós	4 - 6	-	max.	2 - 4	2 - 3	4

11.7 Infrásütés

Marhahús

Ételek	Mennyiség	Hőmérséklet (°C)	Idő (perc)	Polcmagasság
Marhasült vagy - szelet, véresen ¹⁾	vastagság (cm) szerint	190 - 200	5 - 6	1 vagy 2
Marhasült vagy - szelet, közepesen ¹⁾	vastagság (cm) szerint	180 - 190	6 - 8	1 vagy 2
Marhasült vagy - szelet, átsütve ¹⁾	vastagság (cm) szerint	170 - 180	8 - 10	1 vagy 2

¹⁾ Melegítse elő a sütőt.

Sertés

Ételek	Mennyiség (kg)	Hőmérséklet (°C)	Idő (perc)	Polcmagasság
Lapocka, tarja, sonka	1 - 1.5	160 - 180	90 - 120	1 vagy 2
Borda, karaj	1 - 1.5	170 - 180	60 - 90	1 vagy 2
Fasírt	0.75 - 1	160 - 170	50 - 60	1 vagy 2
Sertés csülök (előfőzött)	0.75 - 1	150 - 170	90 - 120	1 vagy 2

Borjú

Ételek	Mennyiség (kg)	Hőmérséklet (°C)	Idő (perc)	Polcmagasság
Borjú roston	1	160 - 180	90 - 120	1 vagy 2
Borjúcsülök	1.5 - 2	160 - 180	120 - 150	1 vagy 2

Bárány

Ételek	Mennyiség (kg)	Hőmérséklet (°C)	Idő (perc)	Polcmagasság
Báránycsülök, bárány roston	1 - 1.5	150 - 170	100 - 120	1 vagy 2
Báránygerinc	1 - 1.5	160 - 180	40 - 60	1 vagy 2

Szárnyas

Ételek	Mennyiség (kg)	Hőmérséklet (°C)	Idő (perc)	Polcmagasság
Baromfi részek	Egyenként 200 - 250 g	200 - 220	30 - 50	1 vagy 2
Fél csirke	Egyenként 400 - 500 g	190 - 210	35 - 50	1 vagy 2
Csirke, jérce	1 - 1.5	190 - 210	50 - 70	1 vagy 2
Kacsa	1.5 - 2	180 - 200	80 - 100	1 vagy 2
Liba	3.5 - 5	160 - 180	120 - 180	1 vagy 2
Pulyka	2.5 - 3.5	160 - 180	120 - 150	1 vagy 2
Pulyka	4 - 6	140 - 160	150 - 240	1 vagy 2

Hal

Ételek	Mennyiség (kg)	Hőmérséklet (°C)	Idő (perc)	Polcmagasság
Hal egészben	1 - 1.5	210 - 220	40 - 60	1 vagy 2

11.8 Hőlégbefűvés (Nedves)



Sütés közben csak szükség esetén nyissa ki a készülék ajtaját.

Ételek	Hőmérséklet (°C)	Idő (perc)	Polcmagasság
Tészta felfűjt	190 - 200	45 - 55	2
Burgonyafelfűjt	160 - 170	60 - 75	2
Muszaka	180 - 200	75 - 90	2
Lasagne	160 - 170	55 - 70	2
Cannelloni	170 - 190	65 - 75	2
Császármorzsa	150 - 160	75 - 90	2
Rizs puding	170 - 190	45 - 60	2
Almatorta	150 - 160	75 - 85	2
Fehér kenyér	180 - 190	50 - 60	2

11.9 Hőlégbefűvés, Kis Hőfok

Ez a funkció nem alkalmazható olyan receptekhez, mint például a serpenyős sült vagy a zsíros sertéssült. A húshőmérő szenzor segítségével biztosíthatja a hús megfelelő maghőmérsékletét (lásd a húshőmérő szenzor táblázatát).

Az első 10 percben a sütő hőmérsékletét 80 °C és 150 °C között lehet beállítani. A hőmérséklet alapértelmezett értéke 90 °C. A hőmérséklet beállítása után a készülék a sütést 80 °C-on folytatja. Ne használja ezt a funkciót szárnyasok elkészítéséhez.



Mindig fedő nélkül készítse az ételt, ha ezt a funkciót használja.

1. Főzőlapon süsse elő erős tűzön a hús mindkét oldalát 1 - 2 percig egy tepsiben.
2. Helyezze a húst a forró hússült tepsivel együtt a sütő huzalpolcára.
3. Nyomja a húshőmérő szenzort a húsba.

4. Válassza a következő funkciót: Hőlégbefűvés, Kis Hőfok és állítsa be a megfelelő maghőmérsékletet.

A hőmérsékletet állítsa be 120 °C-ra.

Ételek	Idő (perc)	Polcmagasság
Marhasült, 1 - 1,5 kg	120 - 150	1
Marhabélszín, 1 - 1,5 kg	90 - 150	3
Borjúsült, 1 - 1,5 kg	120 - 150	1
Steak, 0,2 - 0,3 kg	20 - 40	3

11.10 Tartósítás

Csak a piacon beszerezhető, azonos méretű befőzőüvegeket használjon.

Ne használjon csavaros és bajonett típusú fedelet vagy fém edényt.

Ennél a funkciónál az alulról számított első polcot használja.

A sütőtálcára ne tegyen hat darab 1 literes befőzőüvegnél többet.

Az üvegeket azonos szintig töltsse fel, és zárja le kapocccsal.

Az üvegek ne érjenek egymáshoz.

Töltsön kb. 1/2 liter vizet a tepsibe, hogy elegendő páratartalmat biztosítson a sütőben.

Amikor a folyadék rotyni kezd az üvegekben (kb. 35-60 perc elteltével 1 literes üvegek esetében), kapcsolja ki a sütőt, vagy csökkentse a hőmérsékletet 100 °C-ra (lásd a táblázatot).

Bogyós gyümölcsök

Ételek	Hőmérséklet (°C)	Befőzés gyöngyöző forrás kezdetéig (perc)	A 100 °C-on folytatott további főzés percben
Földieper / áfonya / málna / érett egres	160 - 170	35 - 45	-

Csonthéjas gyümölcs

Ételek	Hőmérséklet (°C)	Befőzés gyöngyöző forrás kezdetéig (perc)	A 100 °C-on folytatott további főzés percben
Körte / birsalma / szilva	160 - 170	35 - 45	10 - 15

Zöldségek

Ételek	Hőmérséklet (°C)	Befőzés gyöngyöző forrás kezdetéig (perc)	A 100 °C-on folytatott további főzés percben
Sárgarépa ¹⁾	160 - 170	50 - 60	5 - 10
Uborka	160 - 170	50 - 60	-
Vegyes savanyúság	160 - 170	50 - 60	5 - 10
Karalábé / borsó / spárga	160 - 170	50 - 60	15 - 20

¹⁾ Hagyja állni a kikapcsolt sütőben.

11.11 Aszalás

- A tepsit borítsa be zsírpapírral vagy sütőpapírral.
- A jobb eredmény érdekében állítsa le a sütőt az aszalási idő felénél, nyissa

ki az ajtót, és az aszalás befejezéséhez hagyja lehűlni egy éjszakán át.

Zöldségek

Ételek	Hőmérséklet (°C)	Idő (óra)	Polcmagasság	
			1. pozíció	2. pozíció
Bab	60 - 70	6 - 8	3	1 / 4

Ételek	Hőmérséklet (°C)	Idő (óra)	Polcmagasság	
			1. pozíció	2. pozíció
Paprika	60 - 70	5 - 6	3	1 / 4
Zöldség savanyúsághoz	60 - 70	5 - 6	3	1 / 4
Gomba	50 - 60	6 - 8	3	1 / 4
Fűszernövény	40 - 50	2 - 3	3	1 / 4

Gyümölcs

Ételek	Hőmérséklet (°C)	Idő (óra)	Polcmagasság	
			1. pozíció	2. pozíció
Szilva	60 - 70	8 - 10	3	1 / 4
Sárgabarack	60 - 70	8 - 10	3	1 / 4
Almaszeletek	60 - 70	6 - 8	3	1 / 4
Körte	60 - 70	6 - 9	3	1 / 4

11.12 Húshőmérő szenzor táblázat

Ételek	Étel maghőmérséklete (°C)
Borjú roston	75 - 80
Borjú csülök	85 - 90
Angol marhasült, véresen	45 - 50
Angol marhasült, Közepes átsütve	60 - 65
Angol marhasült, jól átsütve	70 - 75

Ételek	Étel maghőmérséklete (°C)
Sertéslapocka	80 - 82
Sertéscsülök	75 - 80
Bárány	70 - 75
Csirke	98
Vadnyúl	70 - 75
Pisztráng / tengeri keszeg	65 - 70
Tonhal / lazac	65 - 70

12. ÁPOLÁS ÉS TISZTÍTÁS



FIGYELMEZTETÉS!
Lásd a „Biztonság” című fejezetet.

12.1 Tisztítással kapcsolatos megjegyzések

A sütő elejét meleg vizes és enyhe tisztítószeres puha ruhával tisztítsa meg.

A fémfelületek tisztítását speciális tisztítószerrel végezze.

Minden használat után alaposan tisztítsa meg a sütő belsejét. A lerakódott zsír vagy egyéb ételmaradék tüzet okozhat. A veszély mértéke nagyobb a grilleőedény esetében.

Minden használat után tisztítsa és szárítsa meg az összes tartozékot. Meleg vízzel és tisztítószerrel megnedvesített puha kendőt használjon. A tartozékokat tilos mosogatógépben tisztítani.

A makacs szennyeződések az erre a célra kifejlesztett speciális sütőtisztító szerrel tisztítsa meg.

Ha teflon bevonatú tartozékokkal rendelkezik, ne tisztítsa azokat agresszív tisztítószerekkel, éles szélű tárgyakkal vagy mosogatógépben. Ezek a letapadást gátló teflon bevonat sérülését okozhatják.

A nedvesség lecsapódhat a készüléken vagy az ajtó üveglapjain. A lecsapódás csökkentése érdekében a sütés megkezdése előtt 10 percre működtesse a készüléket. Minden használat után tisztítsa meg a sütőteret.

12.2 Rozsdamentes acél vagy alumínium sütők

A sütőajtó tisztításához csak nedves szivacsot vagy törleruhát használjon. Puha ronggyal törölje szárazra.

Soha ne használjon acélgyapotot, savtartalmú vagy súroló hatású szereket, mivel azok károsíthatják a sütő felületét. A sütő kezelőpaneljét ugyanilyen elővigyázatosan tisztítsa meg.

12.3 A polctartók

A sütő tisztításához vegye ki a polctartókat.



VIGYÁZAT!

Legyen óvatos, amikor kiveszi a polctartókat.

1. Húzza el a polctartó elülső részét az oldalfaltól.

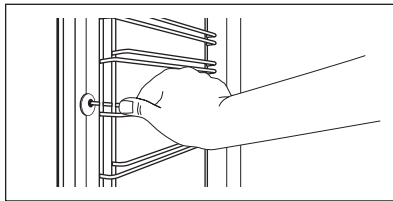

2. Húzza el a polctartó sín hátulját az oldalfaltól, majd vegye ki.

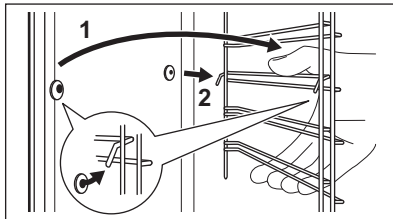

Az eltávolított tartozékokat az ellentétes sorrend betartásával szerelje vissza.



A teleszkópos sütősíneken található tartócsapok előre nézzenek.

12.4 Pirolitika



VIGYÁZAT!

Vegyen ki minden tartozékot és a kivehető polcvezető síneket.



A pirolitikus tisztítás nem indul el, ha:

- nem távolította el a hőmérő szenzor dugaszát az aljzattól.
 - nem zárta be teljesen a sütő ajtaját.
- Távolítsa el a nagyobb szennyeződések kézzel.



VIGYÁZAT!

Amennyiben a készülék konyhaszekrényébe egyéb berendezés is van szerelve, ne használja azt, amikor a következő funkció működik: Pirolitika. Ez kárt tehet a sütőben.

1. Az ajtó belsejét meleg vízzel tisztítsa le; így elkerülheti, hogy az ételmaradványok ráégenek a forró levegőtől.

- Kapcsolja be a sütőt, és a főmenüből válassza ki a következő funkciót: Pirolitika. A megerősítéshez nyomja meg az OK gombot.
- A tisztítási eljárás időtartamának beállítása:

Kiegészítő funkció	Leírás
Gyors	1 h enyhe szennyezettség esetén
Normál	1 h 30 min átlagos szennyezettség esetén
Intenzív	2 h 30 min erős szennyezettség esetén

- A megerősítéshez nyomja meg az OK gombot.

i Amikor megkezdődik a pirolitikus tisztítás, a sütő ajtaja zárva marad, és a sütővilágítás nem működik.

i Ha a pirolitikus tisztítást a vége előtt szeretné leállítani, kapcsolja ki a sütőt.

! **FIGYELMEZTETÉS!** Amikor a funkció véget ér, a sütő nagyon forró. Hagyja lehűlni. Égésveszély!

i A funkció befejezése után, a hűtési fázis idejére zárva marad az ajtó. Egyes sütőfunkciók a lehűlési fázisban nem állnak rendelkezésre.

12.5 Az ajtó eltávolítása és visszaszerelése

A tisztításhoz az ajtó és a belső üveglapok eltávolíthatók. Az üveglapok száma modellenként változik.



FIGYELMEZTETÉS!

Az ajtó nehéz.

- Nyissa ki teljesen az ajtót.
- Teljesen nyomja a rögzítőkarokat (A) az ajtó két zsanérjára.

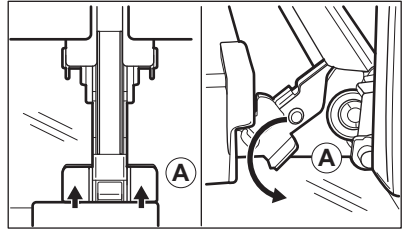

- Csukja be a sütőajtót az első nyitási pozícióig (kb. 70°-os szög).
- Fogja meg az ajtó mindkét oldalát, és felfelé irányuló szögben húzza le a sütőről.
- Helyezze a sütőajtót külső oldalával lefelé fordítva egy puha és egyenes felületre.
- Tartsa meg két oldalon az ajtó felső szélénél lévő B díszlécet, majd nyomja befelé a tömítésrögzítő kapocs kioldásához.

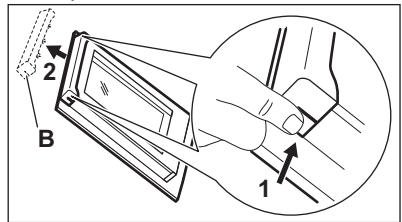

- Húzza előre a díszlécet az eltávolításhoz
- Egyenként fogja meg az ajtó üveglapjait a felső szélüknél, és felfele húzva vegye ki őket a vezetősínből.

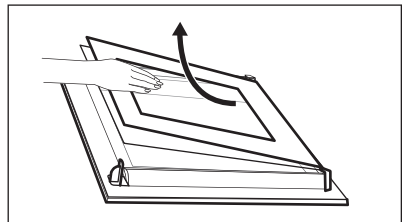

- Tisztítsa meg az üveglapokat mosószeres vízzel. Óvatosan törölje szárazra az üveglapot.

Amikor a tisztítás befejeződött, a fenti lépéseket fordított sorrendben hajtsa végre. Először a kisebb lapot helyezze vissza, majd a nagyobbat és az ajtót.



A zsanérkarok egyike (általában a jobb oldali) szabadon mozgatható. Ügyeljen arra, hogy mindkét zsanérkar ugyanabban a helyzetben legyen (körülbelül 70°-os szögben).



FIGYELMEZTETÉS!

Ügyeljen arra, hogy az üveglapok a megfelelő helyzetben legyenek behelyezve, máskülönben az ajtó felülete túlmelegedhet.

12.6 Az ajtó eltávolítása és visszaszerelése

A sütőajtóban három üveglap található. A sütő ajtaja és a belső üveglapok a tisztításhoz kivehetők. Az üveglapok kiszérése előtt olvassa el „Az ajtó eltávolítása és visszaszerelése” c. rész összes utasítását.



A sütő ajtaja bezáródhat, ha úgy próbálja kiszerezni az üveglapokat, hogy a sütő ajtaja nincs leszerelve.



VIGYÁZAT!

Ne használja a sütőt az üveglapok nélkül.

1. Nyissa ki teljesen az ajtót, és keresse meg az ajtó jobb oldalán lévő zsanért.
2. Egy csavarhúzóval emelje fel és teljesen fordítsa el a jobb oldali zsanérkart.

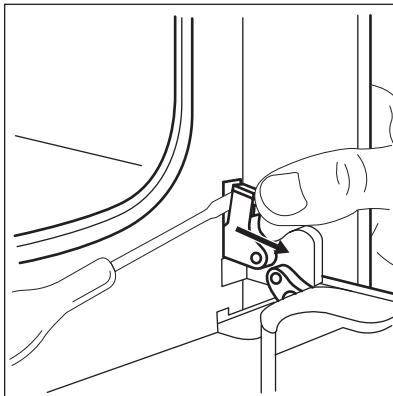

3. Keresse meg az ajtó bal oldali zsanérját.

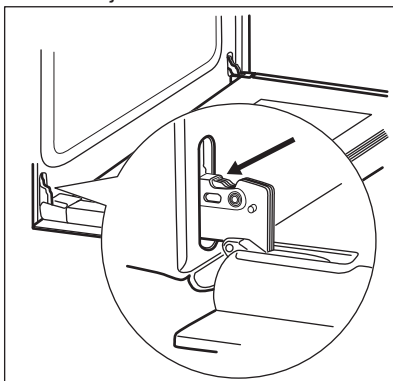

4. Emelje fel és fordítsa el teljesen a bal zsanéron lévő kart.

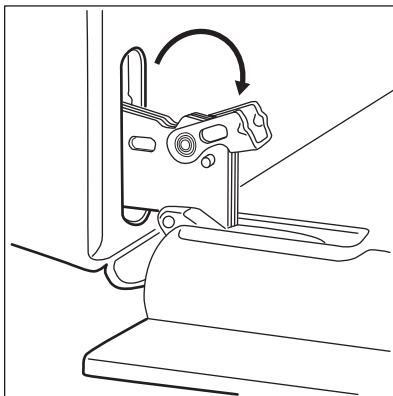

5. Csukja vissza félig a sütőajtót az első nyitási pozícióig. Ezután emelje fel és húzza előre, majd vegye ki az ajtót a helyéről.

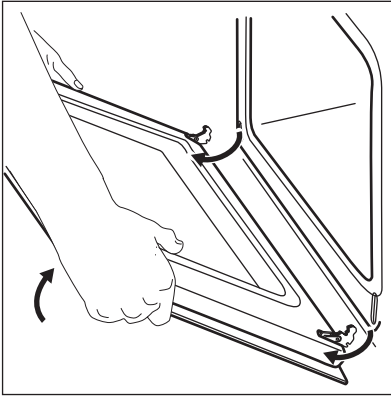

6. Helyezze az ajtót egy stabil felületre leterített puha ruhára.
7. Tartsa meg két oldalon az ajtó felső szélénél lévő B díszlécet, majd nyomja befelé a tömítésrögítő kapocs kioldásához.

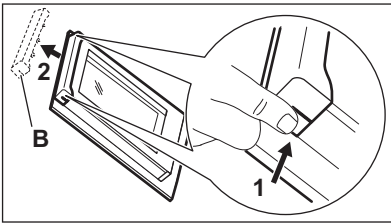

8. Húzza előre a díszlécet az eltávolításhoz
9. Egyenként fogja meg az ajtó üveglapjait a felső szélüknél fogva, és óvatosan húzza ki őket. A felső üveglappal kezdje. Ügyeljen arra, hogy az üveglap teljesen kicsússzon a sínből.

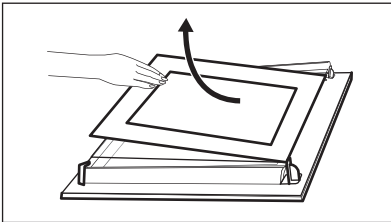

10. Tisztítsa meg az üveglapokat mosogatószeres vízzel. Óvatosan szárítsa meg az ajtó üveglapjait. Az üveglapokat tilos mosogatógépben tisztítani.

A tisztítás befejeztével tegye vissza az üveglapokat és a sütőajtót a helyére.

Ügyeljen arra, hogy az üveglapokat (A és B) megfelelő sorrendben tegye vissza. Ellenőrizze az üveglapok szélénél lévő szimbólumot / nyomatot. Mindegyiken különbözőképpen néz, így a szét- és összeszerelés könnyebb.

Helyes felszereléskor az ajtó díszléce kattanó hangot ad.

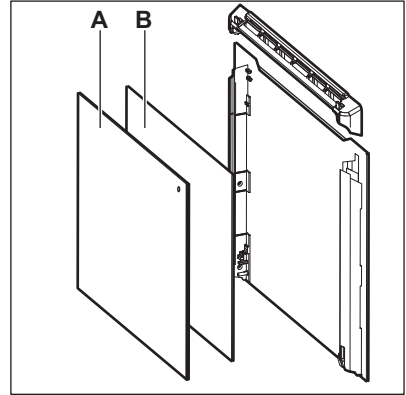

Ellenőrizze, hogy a középső üveglapot megfelelően helyezte-e az ágyazatba.

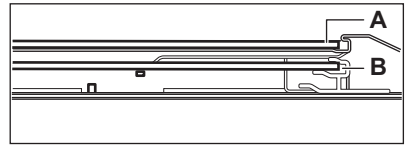

12.7 A hűtlámpa cseréje



FIGYELMEZTETÉS!

Vigyázat! Áramütés-veszély!
A lámpa forró lehet.

1. Kapcsolja ki a sütőt.
2. Várja meg, amíg a sütő lehűl.
3. Húzza ki a sütőt a hálózati aljzatból.
3. Tegyen egy kendőt a sütőtér aljára.



VIGYÁZAT!

A zsírmaradék ráéégésének elkerülésére mindig kendővel fogja meg a halogénizzót.

Hátsó lámpa

1. Az üveg lámpaburkolat eltávolításához forgassa azt.
2. Tisztítsa meg az üveg lámpaburkolatot.

3. Cserélje ki az izzót egy megfelelő, 300 °C-ig hőálló izzóra .
4. Szerelje fel az üvegbúrát.

13. HIBAEELHÁRÍTÁS



FIGYELMEZTETÉS!

Lásd a „Biztonság” című fejezetet.

13.1 Mit tegyek, ha...

Jelenség	Lehetséges ok	Javítási mód
Nem lehet elindítani vagy üzemeltetni a sütőt.	A sütő nincs csatlakoztatva az elektromos hálózathoz, vagy csatlakoztatása nem megfelelő.	Ellenőrizze, hogy a sütő jól van-e csatlakoztatva az elektromos hálózathoz (lásd a bekötési rajzot, ha van).
A sütő nem melegszik fel.	A sütő ki van kapcsolva.	Kapcsolja be a sütőt.
A sütő nem melegszik fel.	Az óra nincs beállítva.	Állítsa be az órát.
A sütő nem melegszik fel.	Nem végezte el a szükséges beállításokat.	Ellenőrizze, hogy elvégezte-e a szükséges beállításokat.
A sütő nem melegszik fel.	Az automatikus kikapcsolási funkció aktív.	Olvassa el az „Automatikus kikapcsolás” című részt.
A sütő nem melegszik fel.	A Gyerekzár be van kapcsolva.	Olvassa el „A gyerekzár használata” c. részt.
A sütő nem melegszik fel.	Az ajtó nincs jól becsukva.	Teljesen csukja be az ajtót.
A sütő nem melegszik fel.	Leolvadt a biztosíték.	Ellenőrizze, hogy a biztosíték okozza-e a problémát. Ha a biztosíték többször is leolvad, hívjon szakképzett villanyszerelőt.
A világítás nem működik.	A világítás izzója meghibásodott.	Cserélje ki az izzót.
A kijelzőn F111 látható.	A hőmérséklet szenzor csatlakozódugója nem megfelelően van az aljzatba illesztve.	Nyomja be a hőmérséklet szenzor csatlakozódugóját az aljzatba, amennyire csak lehetséges.

Jelenség	Lehetséges ok	Javítási mód
A kijelző a táblázatban nem szereplő hibakódot jelenít meg.	Elektromos hiba lépett fel.	<ul style="list-style-type: none"> Kapcsolja ki a sütőt a lakás biztosítéktábláján levő biztosítékkal vagy biztonsági főkapcsolóval, majd kapcsolja be ismét. Ha a hibaüzenet ismét megjelenik a kijelzőn, forduljon az ügyfélszolgálathoz.
Gőz- és páralecsapódás az ételen és a sütőtérben.	Az ételt túl sokáig hagyta a sütőben.	A sütés befejezése után az edényeket ne hagyja 15 - 20 percnél hosszabb ideig a sütőben.
A készülék bekapcsol, de nem melegszik fel. A ventilátor nem működik. A kijelzőn " Demo " jelenik meg.	A demo üzemmód bekapcsol.	Olvassa el az „Alapbeállítások” szakaszt a „Napi használat” című fejezetben.

13.2 A szerviz számára szükséges adatok

Ha nem talál megoldást egyedül a problémára, forduljon a márkakereskedőhöz vagy a hivatalos márkaszervizhez.

A márkaszerviz számára szükséges adatok az adattáblán találhatóak. Az adattábla a sütőtér elülső keretén található. Ne távolítsa el az adattáblát a készülék sütőterének keretéről.

Javasoljuk, hogy az adatokat jegyezze fel ide:

Típus (MOD.)
Termékszám (PNC)
Sorozatszám (S.N.)

14. ÜZEMBE HELYEZÉS



FIGYELMEZTETÉS!

Lásd a „Biztonság” című fejezetet.

14.1 Beépítés

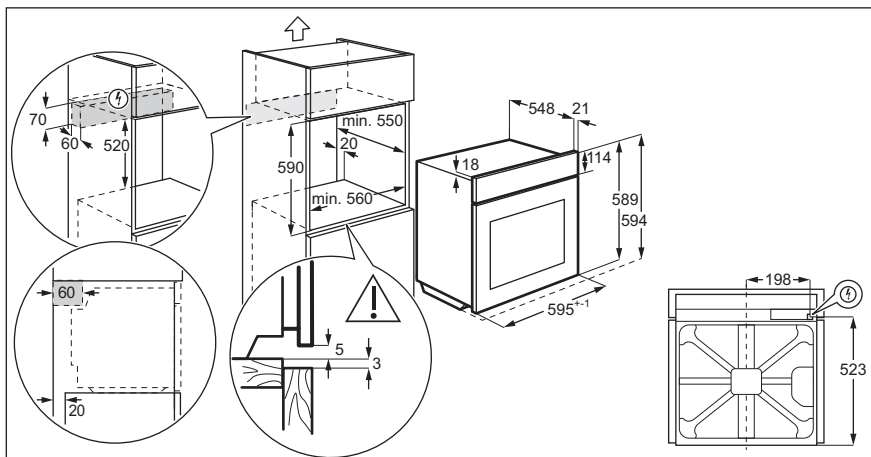
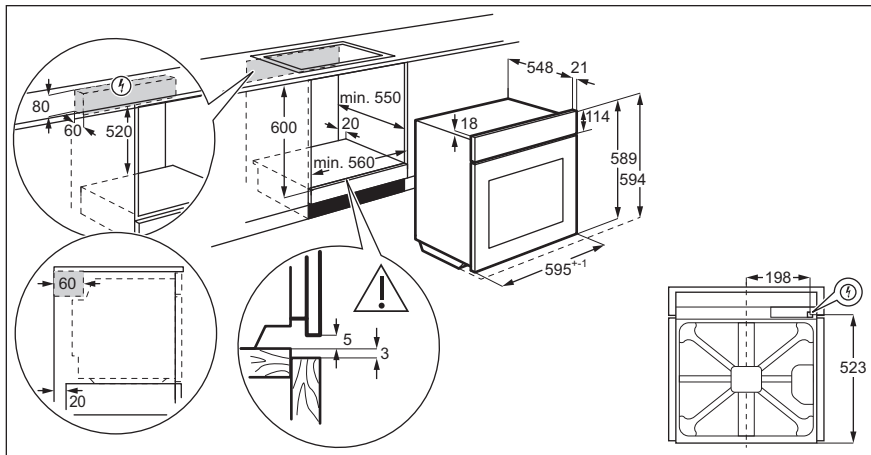

14.2 A sütő rögzítése a konyhaszekrényhez

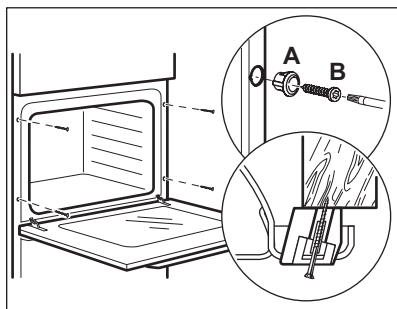

14.3 Elektromos bekötés

- i** A gyártó semmilyen felelősséget nem vállal, ha a biztonságra vonatkozó fejezetekben található óvintézkedéseket nem tartja be.

Ez a készülék dugasszal és csatlakozókábellel kerül szállításra.

14.4 Kábel

Az üzembe helyezéshez vagy cseréhez használható vezeték típusok:

H07 RN-F, H05 RN-F, H05 RRF, H05 VV-F, H05 V2V2-F (T90), H05 BB-F

A vezeték szükséges keresztmetszete az adattáblán található összteljesítmény alapján állapítható meg. Az alábbi táblázatból is tájékozódhat:

Teljes teljesítmény (W)	Vezeték keresztmetszet (mm ²)
maximum 1380	3 x 0.75

Teljes teljesítmény (W)	Vezeték keresztmetszet (mm ²)
maximum 2300	3 x 1
maximum 3680	3 x 1.5

A földelő (zöld/sárga) vezeték 2 cm-rel hosszabb legyen, mint a fázis és a nulla (kék és barna vezeték).

15. ENERGIAHATÉKONYSÁG

15.1 Termék- és információs adatlap az EU 65-66/2014 számú rendelkezésnek megfelelően.

Gyártó neve	Electrolux	
A készülék azonosítójele	EOE8P31V EOE8P31X	
Energiatakarékosági szám	81.2	
Energiatakarékosági osztály	A+	
Villamosenergia-fogyasztás normál adag hagyományos sütémódja esetén	0.93 kWh/ciklus	
Villamosenergia-fogyasztás normál terhelés és légkeveréses sütés mellett	0.69 kWh/ciklus	
Sütőterek száma	1	
Hőforrás	Villamos energia	
Térfogat	72 l	
Sütő típusa	Beépíthető sütő	
Tömeg	EOE8P31V	31.2 kg
	EOE8P31X	31.2 kg

EN 60350-1 - Háztartási elektromos főzőkészülékek - 1. rész: Tartományok, sütők, gőzsütők és grillezők - A teljesítmény mérésére szolgáló módszerek.

15.2 Energiatakarékosság



A sütő több funkcióval is segít energiát megtakarítani a mindennapos főzés során.

Általános javaslatok

Gondoskodjon arról, hogy a sütő működése közben az ajtaja legyen becsukva. Főzés közben ne nyissa ki gyakran a készülék ajtaját. Tartsa tisztán az ajtótomítést, és ellenőrizze, hogy a helyén van és megfelelően rögzített.

Fém edényeket használjon az energiatakarékosság javítása érdekében.

Amikor csak lehetséges, az ételt még felfűtés előtt helyezze a sütőbe.

A 30 percnél hosszabb ideig tartó sütés során a befejezés előtt csökkentse a sütő hőmérsékletét a minimum értékre, a sütés hosszától függően 3 - 10 perc időtartamra. A sütőben levő maradékhő tovább folytatja a sütést.

A maradékhőt más ételek felmelegítéséhez is használhatja.

Ha egyszerre több ételt készít, a sütések közötti szünet legyen a lehető legrövidebb.

Légkeveréses sütés

Amikor lehetséges, a sütőfunkciókat légkeveréssel használja az energiatakarékosság érdekében.

Maradékhő

Amikor egy sütőfunkciót vagy programot időbeállítással (Időtartam, Befejezés) kapcsol be, és a sütés időtartama 30 percnél hosszabb, a fűtőelemek automatikusan korábban kapcsolnak ki egyes sütőfunkcióknál.

A sütővilágítás és a légkeverés továbbra is működik.

Ételek melegen tartása

A maradékhőt használhatja az étel melegen tartásához. Ehhez válassza a lehető legalacsonyabb hőmérséklet-beállítást. A maradékhő visszajelző vagy a hőmérséklet megjelenik a kijelzőn.

Sütés kikapcsolt sütővilágítással

Sütés-főzés közben kapcsolja ki a lámpát. Csak akkor kapcsolja be, amikor szükség van rá.

Hőlégbefűvés (Nedves)

A funkciót arra tervezték, hogy energiát takarítson meg a sütés során.

E funkció használatakor a sütővilágítás 30 másodperc elteltével automatikusan kikapcsol. A sütővilágítást ismét bekapcsolhatja, azonban ez a lépés csökkenti az elvárt energiamegtakarítás mértékét.

16. KÖRNYEZETVÉDELMI TUDNIVALÓK

A  következő jelzéssel ellátott anyagokat hasznosítsa újra. Újrahasznosításhoz tegye a megfelelő konténerekbe a csomagolást. Járuljon hozzá környezetünk és egészségünk védelméhez, és hasznosítsa újra az elektromos és elektronikus hulladékot. A

 tiltó szimbólummal ellátott készüléket ne dobja a háztartási hulladék közé. Juttassa el a készüléket a helyi újrahasznosító telepre, vagy lépjen kapcsolatba a hulladékkezelésért felelős hivatallal.

www.electrolux.com/shop



867355087-A-462018

