

EW6S427W

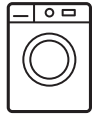

HU Mosógép
LT Skalbyklė

Használati útmutató
Naudojimo instrukcija

2
41

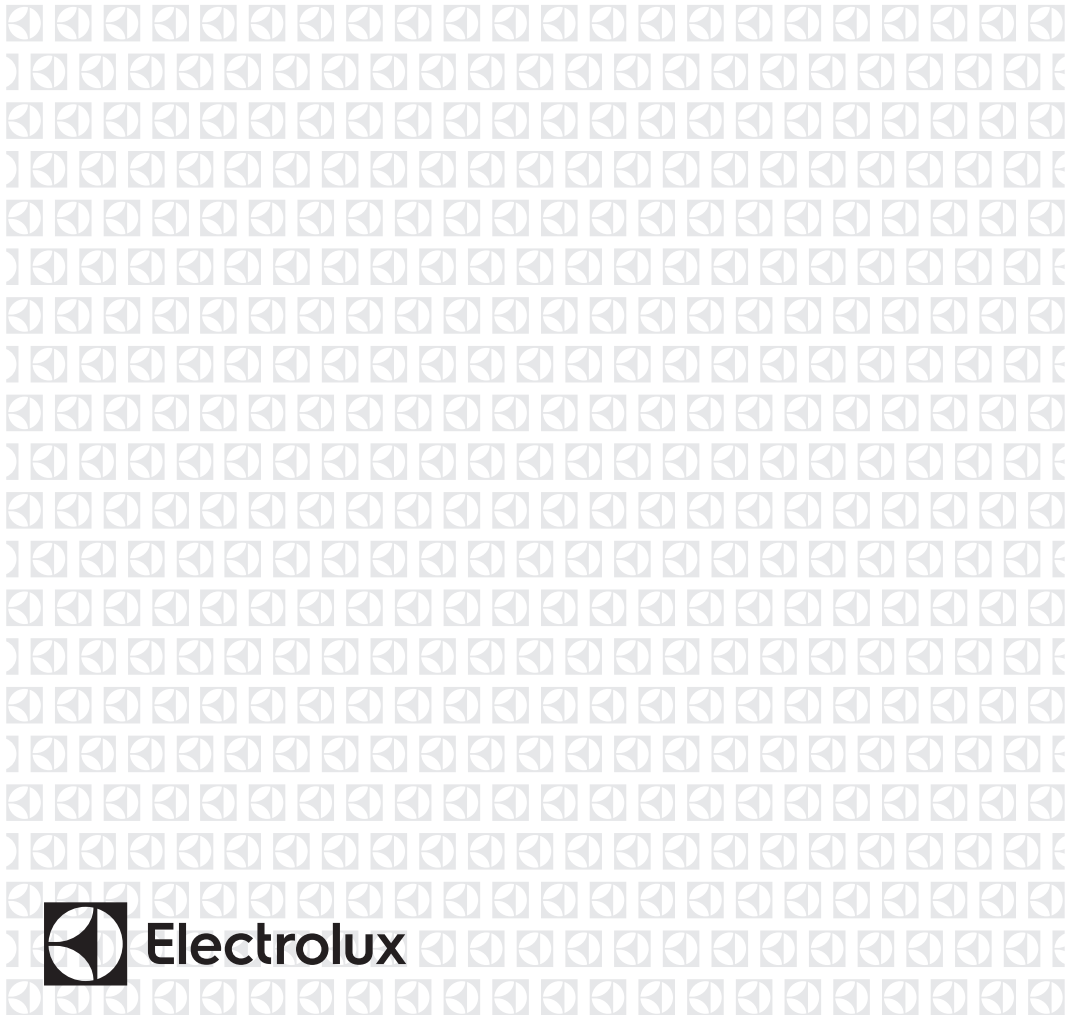

TARTALOM

1. BIZTONSÁGI INFORMÁCIÓK.....	3
2. BIZTONSÁGI UTASÍTÁSOK.....	5
3. ÜZEMBE HELYEZÉS.....	6
4. TARTOZÉKOK.....	10
5. TERMÉKLEÍRÁS.....	10
6. KEZELŐPANEL.....	11
7. VÁLASZTÓGOMB ÉS NYOMÓGOMBOK.....	13
8. PROGRAMOK.....	15
9. BEÁLLÍTÁSOK.....	20
10. AZ ELSŐ HASZNÁLAT ELŐTT.....	21
11. NAPI HASZNÁLAT.....	21
12. HASZNOS TANÁCSOK ÉS JAVASLATOK.....	26
13. ÁPOLÁS ÉS TISZTÍTÁS.....	27
14. HIBAEHÁRÍTÁS.....	32
15. FOGYASZTÁSI ÉRTÉKEK.....	35
16. MŰSZAKI ADATOK.....	36
17. A HASZNÁLAT LÉPÉSEI RÖVIDEN.....	38

GONDOLUNK ÖNRE

Köszönjük, hogy Electrolux terméket vásárolt. Ön olyan készülék tulajdonosa lett, mely mögött több évtizedes szakmai tapasztalat és innováció áll. Rendkívüli tudását és stílusos megjelenését az Ön igényei ihlették. Valahányszor csak használja, biztos lehet abban, hogy a benne foglalt tudás a siker garanciája. Köszöntjük az Electrolux világában!

Látogassa meg a weboldalunkat:



Kezelési tanácsok, kiadványok, hibaelhárító, szerviz információk:

www.electrolux.com/webselfservice



További előnyökért regisztrálja készülékét:

www.registerelectrolux.com



Kiegészítők, segédanyagok és eredeti alkatrészek vásárlása a készülékhez:

www.electrolux.com/shop

VÁSÁRLÓI TÁMOGATÁS ÉS SZERVIZ

Kizárólag eredeti alkatrészek használatát javasoljuk.

Ha készülékével a szervizhez fordul, legyenek kéznél az alábbi adatok: Típus, termékszám, sorozatszám.

Ezek az információk az adattáblán olvashatók.

 Figyelmeztetés - Biztonsági információk

 Általános információk és hasznos tanácsok

 Környezetvédelmi információk

A változtatások jogát fenntartjuk.

1. ⚠ BIZTONSÁGI INFORMÁCIÓK

Az üzembe helyezés és használat előtt gondosan olvassa el a mellékelt útmutatót. A gyártó nem vállal felelősséget a helytelen beszerelés vagy használat miatt keletkezett sérülésekért és károkért. Tartsa biztonságos és elérhető helyen az útmutatót, hogy szükség esetén mindig a rendelkezésére álljon.

1.1 Gyermek és fogyatékkal élő személyek biztonsága

- A készüléket 8 év feletti gyermekek és csökkent fizikai, értelmi vagy mentális képességű, illetve megfelelő tapasztalatok vagy ismeretek híján lévő személyek csak felügyelettel, vagy a készülék biztonságos használatára vonatkozó megfelelő tájékoztatás esetén használhatják.
- A 3-8 éves gyermekek, illetve a súlyos, komplex fogyatékkal élő személyek állandó felügyelet nélkül nem tartózkodhatnak a készülék közelében.
- 3 évesnél fiatalabb gyermekek kizárólag folyamatos felügyelet mellett tartózkodhatnak a készülék közelében.
- Ne hagyja, hogy gyermekek játsszanak a készülékkel.
- Minden csomagolóanyagot tartson távol a gyermekektől, és megfelelően dobja azokat hulladékba.
- A mosószeret tartsa távol a gyermekektől.
- A gyermekeket és a háziállatokat tartsa távol a készüléktől, amikor az ajtaja nyitva van.
- Ha rendelkezik gyermekbiztonsági zárral a készülék, akkor azt be kell kapcsolni.
- Gyermekek felügyelet nélkül nem végezhetnek tisztítási vagy karbantartási tevékenységet a készüléken.

1.2 Általános biztonság

- Ne változtassa meg a készülék műszaki jellemzőit.

- A készüléket háztartási, illetve más hasonló felhasználási területekre szánták, mint például:
 - üzletek, irodák és egyéb munkahelyeken kialakított személyzeti konyhák;
 - hotelek, motelek, szállások reggelivel és egyéb lakás céljára szolgáló ingatlanok esetén az ügyfelek számára;
 - társasházak közös használatú helyiségei vagy mosókonyhák.
- Soha ne lépje túl a megengedett legnagyobb töltetet, mely 7 kg tömegű lehet (lásd a „Programtáblázat” című fejezetet).
- Az üzemi víznyomás értékének a vízhálózat készülékcsatlakozási pontjánál 0,5 bar (0,05 MPa) és 8 bar (0,8 MPa) között kell lennie.
- Ügyeljen arra, hogy a készülék alsó részén levő szellőzőnyílást a készülék alatti szőnyeg, lábtörlő vagy egyéb padlóburkoló tárgy ne zárja el.
- A készülék vízhálózatra történő csatlakoztatásához használja a mellékelt, új tömlőkészletet vagy a márkaszerviz által biztosított egyéb új tömlőkészletet.
- Régi tömlőkészlet nem használható fel újra.
- Ha a hálózati kábel megsérül, azt a gyártónak vagy a márkaszerviznek vagy más hasonlóan képzett személynek kell kicserélnie, nehogy elektromos veszélyhelyzet álljon elő.
- Bármilyen karbantartás előtt kapcsolja ki a készüléket, és húzza ki a hálózati csatlakozódugót a csatlakozóaljzatból.
- A készülék tisztításához ne használjon nagy nyomású vízszugart és/vagy gőzt.
- A készüléket nedves ruhával tisztítsa. Csak semleges tisztítószerrel használjon. Ne használjon súrolószert, súrolószivacsot, oldószert vagy fém tárgyat.

2. BIZTONSÁGI UTASÍTÁSOK

2.1 Üzembe helyezés



Az üzembe helyezést az érvényes helyi/országos előírásokkal összhangban kell elvégezni.

- Távolítsa el az összes csomagolóanyagot, a szállítási csavarokkal, gumiperselyekkel és műanyag alátétekkel együtt.
- A szállítási rögzítőcsavarokat tartsa biztonságos helyen. Amennyiben a készüléket a jövőben szállítani kell, ezeket vissza kell szerelni, hogy a dob rögzítésével megakadályozzák a készülék belsejének sérülését.
- A készülék nehéz, ezért legyen körültekintő a mozgatásakor. Mindig használjon munkavédelmi kesztyűt és zárt lábbelit.
- Ne helyezzen üzembe, és ne is használjon sérült készüléket.
- Tartsa be a készülékhez mellékelt üzembe helyezési útmutatóban foglaltakat.
- Ne helyezze üzembe a készüléket olyan helyen, ahol a hőmérséklet $0\text{ }^{\circ}\text{C}$ alá süllyedhet, vagy ahol ki van téve az időjárásnak.
- A készülék üzemeltetésének helyén a padló vízszintes, sík, stabil, hőálló és tiszta legyen.
- Gondoskodjon arról, hogy keringeni tudjon a levegő a készülék és a padló között.
- A készülék végleges elhelyezési pozíciójában ellenőrizze a felület megfelelő vízszinteségét vízmértékkel. Ha a felület nem teljesen vízszintes, a lábak emelésével vagy süllyesztésével biztosítsa a vízszintes helyzetet.
- Ne telepítse a készüléket közvetlenül padlóösszefolyó fölé.
- Ne permetezzen vizet a készülékre, és óvja az erősen párák környezetétől.
- Ne helyezze üzembe a készüléket olyan helyen, ahol az ajtaját nem lehet teljesen kinyitni.
- Ne tegyen a készülék alá zárt edényt azért, hogy az esetleg a készülékből szivárgó vizet összegyűjtse. A

használatra javasolt felszerelésekkel kapcsolatban forduljon a márkaszervizhez.

2.2 Elektromos csatlakoztatás



FIGYELMEZTETÉS!

Tűz- és áramütésveszély.

- A készüléket kötelező földelni.
- Mindig megfelelően felszerelt, áramútés ellen védett aljzatot használjon.
- Ellenőrizze, hogy az adattáblán szereplő adatok megfelelnek-e a helyi elektromos hálózat paramétereinek.
- Ne használjon hálózati elosztókat és hosszabbító kábeleket.
- Ügyeljen a hálózati csatlakozódugó és a hálózati kábel épségére. Amennyiben a készülék hálózati vezetékét ki kell cserélni, a cserét márkaszervizünknel végeztesse el.
- Csak az üzembe helyezés befejezése után csatlakoztassa a hálózati csatlakozódugót a hálózati csatlakozóaljzatba. Ügyeljen arra, hogy a hálózati dugasz üzembe helyezés után is könnyen elérhető legyen.
- Nedves kézzel ne érintse meg a hálózati kábelt és a csatlakozódugót.
- A hálózati vezeték kihúzásakor soha ne vezetékot húzza. A kábelt mindig a csatlakozódugónál fogva húzza ki.
- A készülék megfelel az EGK irányelveinek.

2.3 Vízhálózatra csatlakoztatás

- Ügyeljen arra, hogy ne okozzon sérülést a vízcsöveknek.
- Mielőtt új vagy hosszabb idő óta nem használt csövekhez csatlakoztatja javítás vagy új eszköz (pl. vízóra stb.) felszerelése után a készüléket, addig folyassa a vizet, amíg az teljesen ki nem tisztul.
- A készülék első használata közben és után ellenőrizze, hogy nem látható-e vízszivárgás.
- Ne használjon hosszabbítótműlt, ha túl rövid a befolyócső. A befolyócső

cseréje érdekében forduljon a márkaszervizhez.

- Előfordulhat, hogy víz folyik a kifolyócsóból. Ezt az okozza, hogy a készüléket víz segítségével ellenőrzik a gyárban.
- Maximum 400 cm-ig hosszabbíthatja meg a kifolyócsövet. Forduljon a márkaszervizhez másik kifolyócsóért vagy a hosszabbításért.

2.4 Használat



FIGYELMEZTETÉS!

Személyi sérülés, áramütés, tűz, égési sérülés vagy a készülék károsodásának veszélye áll fenn.

- Kövesse a mosószer csomagolásán feltüntetett utasításokat.
- Ne tegyen gyúlékony anyagot vagy gyúlékony anyaggal szennyezett tárgyat a készülékbe, annak közelébe, illetve annak tetejére.
- Ellenőrizze, hogy minden fémtárgyat eltávolított-e a ruhákból.
- Ne mosson olajjal, zsírral vagy egyéb zsíros anyaggal erősen szennyezett ruhaneműt. Ezzel károsíthatja a mosógép gumi alkatrészeit. Az ilyen

ruhaneműt a mosógépbe helyezés előtt mossa ki kézzel.

- Ne érintse meg az ajtóüveget, amikor egy program működik. Az üveg forró lehet.

2.5 Szerviz

- A készülék javítását bízva a márkaszervizre.
- Csak eredeti pótalkatrészeket használjon.

2.6 Ártalmatlanítás



FIGYELMEZTETÉS!

Sérülés- vagy fulladásveszély.

- Bontsa a készülék elektromos- és vízhálózati csatlakozását.
- A készülék közelében vágja át a hálózati kábelt, és tegye a hulladékba.
- Szerelje le az ajtókilincset, hogy megakadályozza gyermekek és kedvenc állatok készülékdobban rekedését.
- A készüléket az elektromos és elektronikus berendezésekre (WEEE) vonatkozó helyi rendeleteknek megfelelően tegye a hulladékba.

3. ÜZEMBE HELYEZÉS



FIGYELMEZTETÉS!

Lásd a „Biztonság” című fejezetet.

3.1 Kicsomagolás

1. Távolítsa el a külső fóliát. Ha szükséges, használjon vágószerszámot.

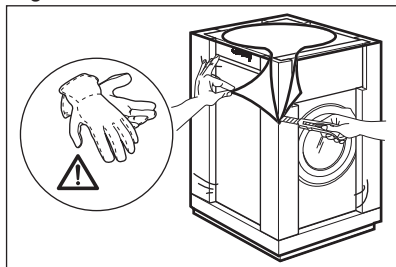

2. Távolítsa el a készülék tetején levő kartonpapírt és a polisztirol csomagolóanyagokat.

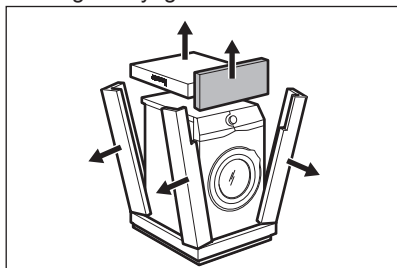

3. Nyissa ki az ajtót. Szedje ki az összes tárgyat a doból.

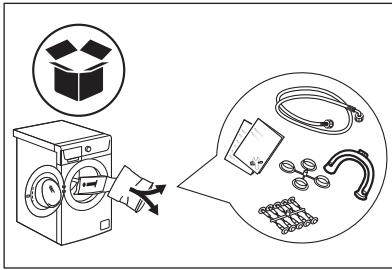

4. Az előlő polisztirol csomagolóelemet helyezze a padlóra, a készülék mögé. Óvatosan fektesse a hátsó oldalára a készüléket.

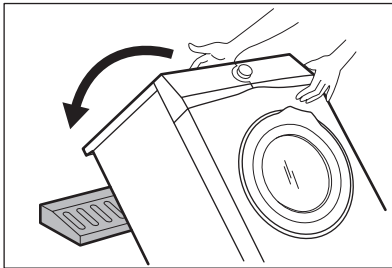

5. Vegye ki az alsó polisztirol lapot.

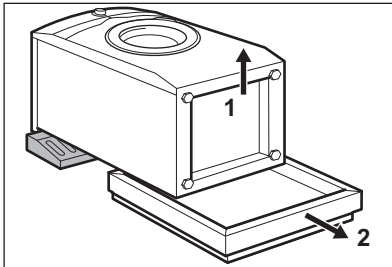

6. Távolítsa el az alsó burkolatot a munkafelületről. A felhasználói kézikönyv zacskójában található rögzítőkapcsokkal illesse a burkolatot a készülék aljához.

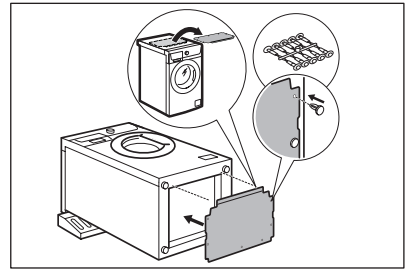

7. Állítsa vissza a készüléket függőleges helyzetbe. Vegye ki a hálózati kábelt és a kifolyócsövet a csőtartóból.

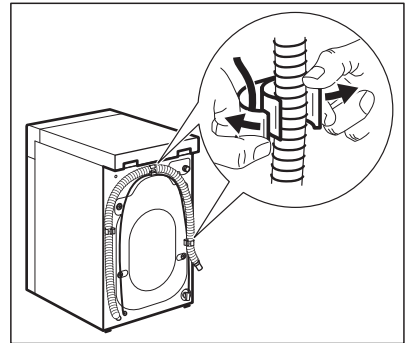

FIGYELMEZTETÉS!

Előfordulhat, hogy víz folyik a kifolyócsóból. Ennek oka, hogy a mosógépet a gyárban vizsgálatnak vetették alá.

8. Távolítsa el a négy szállítási rögzítőcsavart, és húzza ki a műanyag távtartókat.

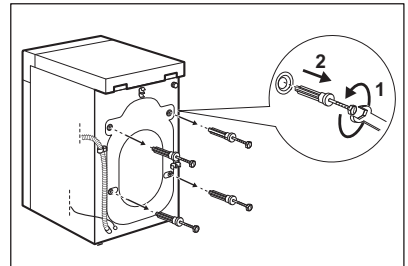

9. A felhasználói kézikönyv zacskójában található sapkákat illesse a nyílásokba.

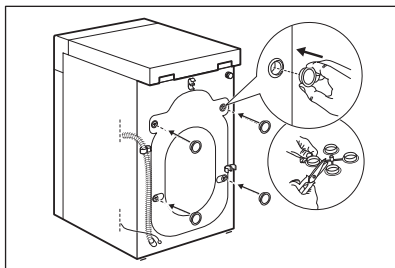

Célszerű megőrizni a csomagolást és a szállítási rögzítőcsavarokat arra az esetre, amikor szállítani kell a készüléket.

3.2 Üzembe helyezési információk

Elhelyezés és vízszintbe állítás

A készülék megfelelő beállításával küszöbölgje ki a működés közben fellépő rezgést, zajt és a készülék mozgását.

1. A készüléket kemény, egyenletes padlófelületen kell elhelyezni. A készüléknek vízszintben és szilárdan kell állnia. Ellenőrizze, hogy nem ér-e a készülék falhoz vagy másik készülékhez, és hogy a levegő áramlása megfelelő-e a készülék alatt.

2. A vízszintbe állításhoz lazítsa vagy húzza meg a lábakat. Minden lábnak szilárdan kell állnia a padlón.



FIGYELMEZTETÉS!

Ne tegyen a vízszintbe állítás érdekében kartont, fát vagy ehhez hasonló anyagokat a készülék lábai alá.

A befolyócső



VIGYÁZAT!

Ellenőrizze, hogy a csövek nem sérültek-e, és hogy nincs-e a csatlakozásoknál szivárgás. Ne használjon hosszabbítót, ha túl rövid a befolyócső. A befolyócső cseréje érdekében forduljon a márkaszervizhez.

1. Csatlakoztassa a befolyócsövet a készülék hátuljához.

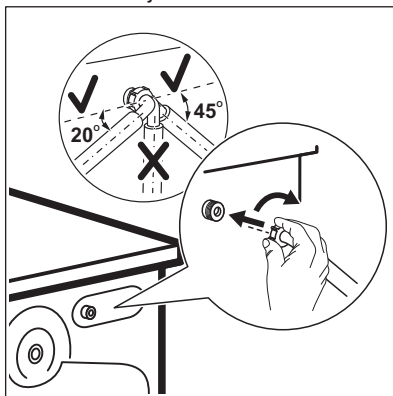

2. A vízcsap helyzetétől függően a csövet balra vagy jobbra vezesse el. Ügyeljen arra, hogy a befolyócső ne legyen függőleges helyzetben.

3. Amennyiben szükséges, a cső megfelelő helyzetbe igazításához lazítsa meg a hollandi anyát.

4. Csatlakoztassa a befolyócsövet egy 3/4"-os csavarmentes csaphoz.

A víz leeresztése

A kifolyócsőnek legalább 60 cm és legfeljebb 100 cm magasan kell elhelyezkednie.



Maximum 400 cm-ig hosszabbíthatja meg a kifolyócsövet. Forduljon a márkaszervizhez másik kifolyócsőért vagy a hosszabbításért.

A kifolyócső csatlakoztatása különböző módokon történhet:

1. Készítsen egy U-alakot a kifelőlcsőből, majd helyezze fel rá a műanyag tömlővezetőt.

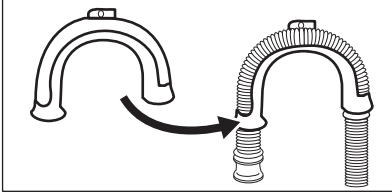

2. Egy mosdó peremére akasztva - Rögzítse a tömlővezetőt a vízcsaphoz vagy a falhoz.

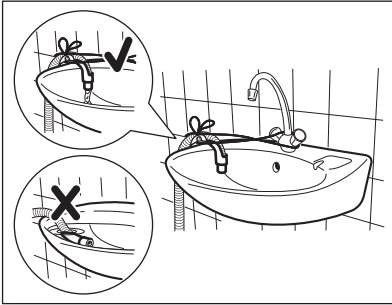

i Ügyeljen arra, hogy a műanyag tömlővezető ne tudjon mozogni a készülék szivattyúzásakor, és hogy a kifelőlcső vége ne merüljön vízbe. Ekkor ugyanis a szennyes víz visszajuthat a készülékbe.

3. Amennyiben a kifelőlcső vége az ábra szerint néz ki, közvetlenül betolhatja az állócsőbe.

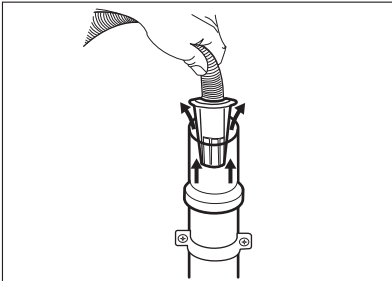

4. Egy szellőzőlyukkal ellátott állócsőre csatlakoztatva - Illessze a kifelőlcsövet

közvetlenül az állócsőbe. Lásd az ábrát.

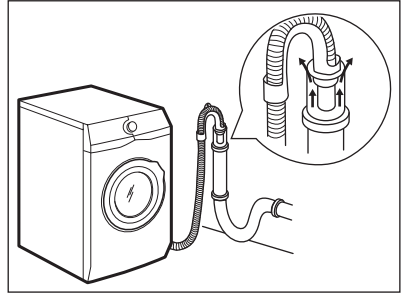

i A kifelőlcső végének mindig levegőznie kell, azaz a lefolyócső belső átmérőjének (min. 38 mm - min. 1,5") meg kell haladnia a kifelőlcső külső átmérőjét.

5. A műanyag tömlővezető nélkül, egy szifonhoz csatlakoztatva - Nyomja be a kifelőlcső végét a szifonba, és rögzítse egy szorítóbilinccsel. Lásd az ábrát.

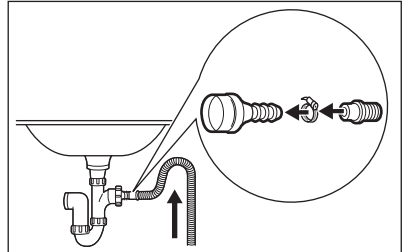

Biztosítsa, hogy a kifelőlcső egy hurkot képezzen, mivel így megelőzheti, hogy a szifonban levő részecskék a készülékbe jussanak.

6. Közvetlenül a helyiség falában lévő beépített lefolyó csővezetékhez csatlakoztassa, és egy bilinccsel rögzítse.

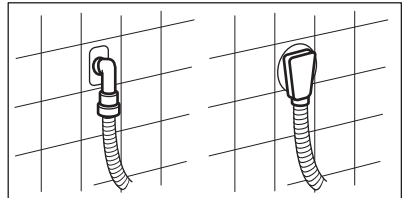

4. TARTOZÉKOK

4.1 Rögzítőlemez készlet (4055171146)

Beszerezhető a hivatalos márkakereskedőnél.

Ha a készüléket talapzatra állítja, rögzítse a készüléket a rögzítőlemezekhez.

Figyelmesen olvassa el a tartozékhoz mellélt használati utasítást.

4.2 Beszerezhető a www.electrolux.com/shop weboldalon vagy a hivatalos márkakereskedőnél

- i** Kizárólag az ELECTROLUX által jóváhagyott tartozékokkal biztosítható, hogy a készülék megfeleljen a biztonsági szabványoknak. Ha nem jóváhagyott alkatrészek kerülnek felhasználásra, akkor bármilyen követelésre vonatkozó jogosultság érvényét veszti.

5. TERMÉKLEÍRÁS

5.1 A készülék áttekintése

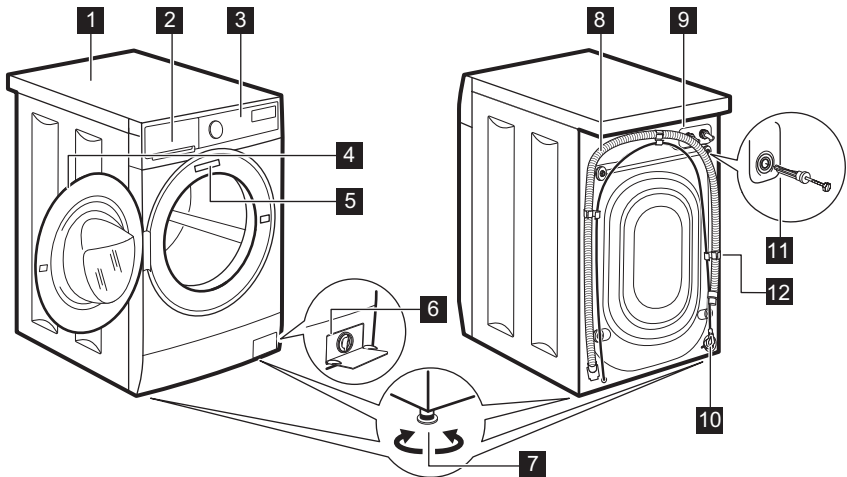

- | | |
|---|--------------------------------------|
| 1 Munkafelület | 8 Kifolyócső |
| 2 Mosogatószer-adagoló | 9 Befolyócső-csatlakozás |
| 3 Kezelőpanel | 10 Hálózati kábel |
| 4 Ajtófogantyú | 11 Szállítási rögzítőcsavarok |
| 5 Adattábla | 12 Tömítőtartó |
| 6 Leeresztő szivattyú szűrője | |
| 7 Lábak a készülék vízszintbe állításához. | |

6. KEZELŐPANEL

6.1 Speciális tulajdonságok









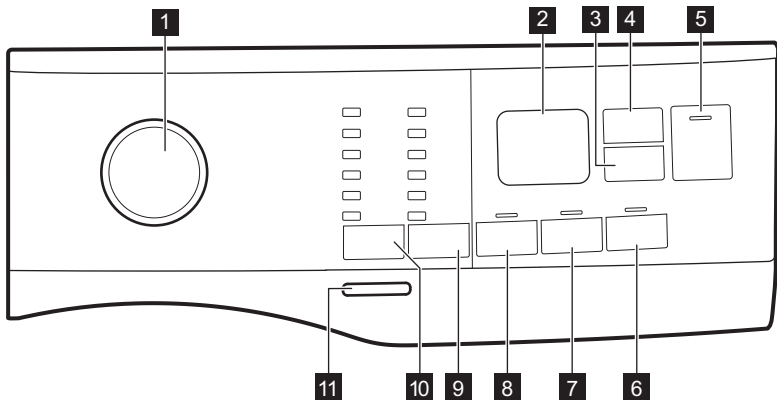

Új mosó-szárítógépe a víz, az energia és a mosószer gazdaságos felhasználása révén a modern ruhanemű-kezelés minden követelményének megfelel.

- A **SensiCare rendszer** segítségével a készülék a dobba helyezett

ruhanemű függvényében automatikusan beállítja a program időtartamát, hogy a lehető legrövidebb idő alatt tökéletes mosási eredményt biztosítson.







6.2 Kezelőpanel ismertetése

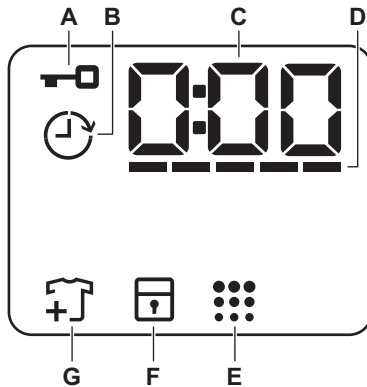

- | | |
|---|--|
| <p>1 Programválasztó</p> <p>2 Kijelző</p> <p>3 Késleltetett indítás érintőgomb </p> <p>4 Time Manager (Időkezelő) érintőgomb </p> <p>5 Start / Szünet érintőgomb </p> <p>6 Lány Plusz érintőgomb </p> <p>7 Öblítés+ érintőgomb </p> <p>8 Előmosás érintőgomb </p> | <p>9 Centrifugálás sebességét mérséklő érintőgomb </p> <ul style="list-style-type: none"> • Nincs centrifugálás kiegészítő funkció  • Öblítés tartás kiegészítő funkció  • Halk kiegészítő funkció  <p>10 Hőmérséklet érintőgomb </p> <p>11 Be / Ki nyomógomb</p> |
|---|--|

6.3 Kijelző



A		Ajtó zárva visszajelző.
B		Késleltetett indítás visszajelző.
C		A digitális visszajelző az alábbiakat képes megjeleníteni: <ul style="list-style-type: none"> • Program időtartama (pl. 2:40). • Késleltetés időtartama (pl. 2h). • Ciklus vége (0:00). • Figyelmeztető kód (pl. E20).
D		Time Manager szintvisszajelző sávok
E		Dobtisztítás visszajelző.
F		Gyermekzár visszajelző.
G		Ruhadarab hozzáadása visszajelző. A mosási fázis elején világít, amíg a felhasználó még szüneteltetheti a készülék működését, és további mosnivalót pakolhat be.

7. VÁLASZTÓGOMB ÉS NYOMÓGOMBOK

7.1 Bevezetés



A kiegészítő funkciók nem választhatóak mindegyik mosási programmal. A mosási programok és a különféle opciók/funkciók összeegyeztethetőségére vonatkozóan lásd a „Programtáblázat” c. szakaszt. Egy kiegészítő funkció kizárhat egy másikat; ebben az esetben a készülék nem engedi a nem összeillő kiegészítő funkciók együtt történő beállítását.

7.2 Be / Ki

A készülék be-/kikapcsolásához nyomja meg ezt a gombot néhány másodpercig. A készülék be- vagy kikapcsolásakor két különböző hang hallható.

Mivel az energiafogyasztás csökkentésére a Készenlét funkció automatikusan kikapcsolja a készüléket néhány perc elteltével, így elfordulhat, hogy a készüléket ismét be kell kapcsolni.

További részletekért olvassa el a Készenlét c. szakaszt a „Napi használat” című fejezetben.

7.3 Hőmérséklet

Egy mosási program kiválasztása esetén a készülék automatikusan javasol egy alapértelmezett hőmérsékletet.





Hideg  visszajelző = hideg víz.

Megjelenik a beállított hőmérséklet visszajelzője.

7.4 Centrifugálás

Egy program kiválasztása esetén a készülék automatikusan beállítja a megengedett maximális centrifugálási sebességet a Denim program kivételével.

További centrifugálási kiegészítő funkciók:

- **Nincs centrifugálás** . A megfelelő visszajelző világítani kezd. Ezzel a kiegészítő funkcióval kikapcsolhatja az összes centrifugálási szakaszt. A készülék csak a szivattyúzást végzi el a kiválasztott mosási programból. Ezt a kiegészítő funkciót kényes anyagok esetében alkalmazza. Egyes mosási programok esetén az öblítéseket a készülék nagyobb mennyiségű víz felhasználásával végzi.
- **Öblítés tartás** . A megfelelő visszajelző világítani kezd. Az utolsó centrifugálás törlésre kerül. A készülék nem ereszt le az utolsó öblítövet, hogy megóvja a ruhaneműket a gyűrődéstől. A mosási program leáll, és a víz a dobban marad. Az ajtó zárva marad, és a dob rendszeres időközönként forgást végez, hogy csökkentse a ruhák gyűrődését. Az ajtó kinyitásához le kell engedni a vizet. Ha megérinti a Start / Szünet  gombot, a készülék centrifugál és leereszti a vizet.
- **Halk** . A megfelelő visszajelző világítani kezd. A közbenső és végső centrifugálási szakasz elmarad, és a készülék a program végén a dobban tartja a vizet. Ez elősegíti a ruhák gyűrődésének csökkentését. Zárva marad az ajtó. A dob rendszeres időközönként forgást végez, hogy csökkentse a ruhák gyűrődését. Az ajtó kinyitásához le kell engedni a vizet. Mivel a program nagyon csendes, este is használható, amikor az olcsóbb éjszakai áram rendelkezésre áll. Egyes programok esetén az öblítéseket a készülék nagyobb mennyiségű víz felhasználásával végzi.

Ha megérinti a Start / Szünet  gombot, a készülék csak a szivattyúzást végzi el.

-  A készülék körülbelül 18 óra elteltével automatikusan leereszti a vizet.

7.5 Előmosás

Ezzel a kiegészítő funkcióval egy előmosási szakaszt adhat a mosási programhoz.

A megfelelő visszajelző világítani kezd.

- A kiegészítő funkció használatával 30 °C-os előmosási szakaszt adhat a mosási szakasz elé. A kiegészítő funkció erősen szennyezett ruhanemű, különösen homokkal, porral, sárral és egyéb szilárd részecskével összepiszolt ruhák esetén ajánlott.

-  Ezen kiegészítő funkciók növelhetik a program időtartamát.

7.6 Állandó Öblítés+

Ezzel a kiegészítő funkcióval néhány további öblítési fázist adhat a kiválasztott mosási programhoz.

Ezt a kiegészítő funkciót a mosószermaradványokra allergiás, illetve érzékeny bőrű személyek esetén használja.

-  A kiegészítő funkció növeli a program időtartamát.

A megfelelő érintőgomb fölötti visszajelző bekapcsol, és mindaddig világít a mosási ciklusok alatt, amíg ki nem kapcsolja ezt a funkciót.

7.7 Állandó Lágy Plusz

Az öblítőszer eloszlásának és a ruhanemű puhaságának optimalizálása érdekében válassza ezt a kiegészítő funkciót.

Ez öblítőszer használatakor javasolt.

-  A kiegészítő funkció növeli a program időtartamát.

A megfelelő érintőgomb fölötti visszajelző bekapcsol, és mindaddig világít a mosási ciklusok alatt, amíg ki nem kapcsolja ezt a funkciót.

7.8 Késleltetett indítás

Ezzel a kiegészítő funkcióval a program kezdetét megfelelőbb időpontig késleltetheti.

A megfelelő késleltetés beállításához érintse meg többször a gombot. Az idő 1 órás lépésekkel állítható be, 20 óra időtartamig.

A kijelzőn megjelenik a  visszajelző és a kiválasztott késleltetési időtartam.

Miután megérinti a Start / Szünet  gombot, a készülék megkezdí a visszaszámlálást, és az ajtó reteszelődik.

7.9 Time Manager (Időkezelő)



A kiegészítő funkció segítségével csökkenthető a program időtartama a töltet nagyságának és a szennyeződés mértékének megfelelően.

Mosási program beállításakor a kijelzőn a program alapértelmezett időtartama és ----- kötőjelek láthatók.

Érintse meg a Time Manager (Időkezelő)

 gombot a program időtartamának igény szerinti csökkentéséhez. A kijelzőn megjelenik az új program időtartama, és a kötőjelek száma ennek megfelelően csökken:

----- teljes töltetnyi normál mértékben szennyezett ruhaneműhöz.

---- gyors ciklus teljes töltetnyi enyhén szennyezett ruhaneműhöz.

-- nagyon gyors ciklus kisebb töltetnyi enyhén szennyezett ruhaneműhöz (max. fél töltet javasolt).

- a legrövidebb ciklus kis mennyiségű ruhanemű felfrissítéséhez.

A Time Manager (Időkezelő) funkció csak a táblázatban található programoknál áll rendelkezésre.

visszajelző	Cotton	Cotton Eco	Synthetics
----- 1)	■	■	■
----	■	■	■
---	■	■	■
--	■	■	■

visszajelző	Cotton	Cotton Eco	Synthetics
-	■	■	■

1) Alapértelmezett időtartam az összes program számára.

7.10 Start / Szünet ▷||



Érintse meg a Start / Szünet ▷|| gombot a készülék indításához vagy szüneteltetéséhez, illetve a futó program megszakításához.





8. PROGRAMOK

8.1 Programtáblázat

Program Alapértelmezett hőmérséklet Hőmérséklet-tartomány	Referencia centrifugálási sebesség Centrifugálási sebességtartomány [ford./perc]	Maximális töltet	Program leírása (Töltet típusa és szennyeződés mértéke)
Cotton 40 °C 90 °C - Hideg	1200 ford./perc (1200-400)	7 kg	Fehér és színes pamut. Normál és erős szennyezettség.
 Cotton Eco ¹⁾ 40 °C 60 °C - 40 °C	1200 ford./perc (1200-400)	7 kg	Fehér pamut és szintartó színes pamut. Normál szennyezettség. Az energiafogyasztás csökken, és a mosóprogram ideje meghosszabbodik, így jó mosási eredményt biztosít.
Synthetics 40 °C 60 °C - Hideg	1200 ford./perc (1200 - 400)	3 kg	Műszálas vagy kevert szálas szövetek. Normál szennyezettség.

Program Alapértelmezett hőmérséklet Hőmérséklet-tartomány	Referencia centrifugálási sebesség Centrifugálási sebességtartomány [ford./perc]	Maximális töltet	Program leírása (Töltet típusa és szennyeződés mértéke)
Delicate 30 °C 40 °C - Hideg	1200 ford./perc (1200-400)	1,5 kg	Kénes textil, pl. akril, viszkóz és kevert szálak szövetek, melyek kímélő mosást igényelnek. Normál szennyezettség.
Rapid 14min 30 °C	800 ford./perc (800-400)	1 kg	Műszál vagy kevertszál anyagok. Enyhén szennyezett és felfrissítendő ruhaneműk.
Rinse	1200 ford./perc (1200-400)	7 kg	Minden ruhaanyaghoz, a kényes ruhaneműk és gyapjú kivételével. Program a ruhanemű öblítéséhez és centrifugálásához. Egyedül az alapértelmezett centrifugálási sebesség használható pamut ruhaneműhöz. Csökkentse a centrifugálási sebességet a töltet típusának megfelelően. Ha szükséges, használja a Öblítés+ kiegészítő funkciót további öblítésekhez. Alacsony sebességen kímélő öblítések és egy rövid centrifugálást végez a készülék.
Drain/Spin	1200 ford./perc (1200-400)	7 kg	A ruhanemű centrifugálásához és a vízből való leeresztéséhez. Minden ruhaanyaghoz, a kényes ruhaneműk és gyapjú kivételével.
Anti-Allergy  60 °C	1200 ford./perc (1200 - 400)	7 kg	Fehér pamut ruhadarabok. A program a néhány perccig 60 °C fölött tartott hőmérsékletű mosási szakasznak köszönhetően eltávolítja a mikroorganizmusokat. Ez segít a csírasejtek, a baktériumok, a mikroorganizmusok és a részecskék eltávolításában. A pára hozzáadása egy további öblítési szakasszal együtt biztosítja a mosószermaradványok és a pollenek/allergén anyagok alapos eltávolítását, így a kényes és érzékeny bőr számára is megfelelő eredményt biztosít.
Baby Clothes 40 °C 60 °C - Hideg	1200 ford./perc (1200 - 400)	1,5 kg	Kímélő mosási ciklus, amely csecsemőruházathoz alkalmas. A magas vízszint és a dobgyengéd mozgása megóvja a színeket és a szöveteket a mosási szakasz során.

Program Alapértelmezett hőmérséklet Hőmérséklet-tartomány	Referencia centrifugálási sebesség Centrifugálási sebességtartomány [ford./perc]	Maximális töltet	Program leírása (Töltet típusa és szennyeződés mértéke)
Silk  30 °C	800 ford./perc (800 - 400)	1 kg	Speciális program selyem és kevert műszálas ruhadarabok számára.
Wool  40 °C 40 °C - Hideg	1200 ford./perc (1200-400)	1,5 kg	Gépben mosható gyapjúhoz, kézzel mosható gyapjúhoz és „kézzel mosható” jelzéssel ellátott egyéb kényes szövetekhez²⁾
Sport 30 °C 40 °C - Hideg	1200 ford./perc (1200 - 400)	3 kg	Kevert anyagú sportruházat. Enyhén szennyezett vagy felfrissítendő ruhaneműk.

Program Alapértelmezett hőmérséklet Hőmérséklet-tartomány	Referencia centrifugálási sebesség Centrifugálási sebességtartomány [ford./perc]	Maximális töltet	Program leírása (Töltet típusa és szennyeződés mértéke)
Outdoor  30 °C 40 °C - Hideg	1200 ford./perc (1200-400)	2 kg ³⁾ 1 kg ⁴⁾	 Ne használjon öblítőszeret, és győződjön meg arról, hogy nincs öblítőszer-maradvány a mosószer-adagolóban.
<p>Műszálás sportruházat. A programot modern kültéri sportruházat, mint például tornaruha, kerékpáros vagy kocogó ruha és hasonló szabadtéri ruházat gyengéd mosásához tervezték. A javasolt ruhatöltet 2 kg.</p> <p>Vízálló, vízálló-légáteresztő és vízlepergető szövetek. A program vízállóságot helyreállító ciklusként is használható, melyet kifejezetten a ruhadarabok impregnálására terveztek. A vízállóságot helyreállító ciklus elvégzéséhez a következők szerint járjon el:</p> <ul style="list-style-type: none"> • Töltse a mosószeret a  rekeszbe. • Töltsön ruhaneműhöz való, speciális impregnáló szeret a  öblítőszer-adagoló rekeszbe. • Csökkentse a töltet mennyiségét 1 kg-ra. 			
<p> A vízállóság legeredményesebb helyreállítása érdekében a ruhaneműt szárítógépben szárítsa meg a Outdoor szárítóprogram használatával (amennyiben az rendelkezésre áll, és ha a ruhanemű tájékoztató címkéje megenyedi).</p>			

Program Alapértelmezett hőmérséklet Hőmérséklet-tartomány	Referencia centrifugálási sebesség Centrifugálási sebességtartomány [ford./perc]	Maximális töltet	Program leírása (Töltet típusa és szennyeződés mértéke)
Denim 30 °C 40 °C - Hideg	800 ford./perc (1200 - 400)	2 kg	Speciális program farmer ruhaneműhöz gyengéd mosási fázissal a színek kifakulása és a mosásból eredő kopás minimalizálása érdekében. A még jobb kezelés érdekében csökkentett mennyiségű töltet alkalmazása javasolt.

1) **Standard programok az energiacímke fogyasztási értékei számára.** A 1061/2010 sz. jogszabály értelmében ezek a programok a „Normál 60 °C-os pamut programnak” és a „Normál 40 °C-os pamut programnak” felelnek meg. Ezek a leghatékonyabb programok a normál szennyezettségű pamut ruhák mosásához, ami a vízfelhasználást és az energiafogyasztást illeti.



A mosási szakasz tényleges vízhőmérséklete eltérhet a megadott program-hőmérséklettől.

2) A ciklus közben a dob kis sebességen forog a kíméletes mosás érdekében. Úgy tűnhet, hogy a dob nem forog, vagy nem megfelelően forog, azonban ez normális jelenség ennél a programnál.

3) Mosási program.

4) Mosási program és impregnáló szakasz.

Programfunkciók összeegyeztethetősége

Program									
Cotton	■	■	■	■	■	■	■	■	■
Cotton Eco 	■	■	■	■	■	■	■	■	■
Synthetics	■	■	■	■	■	■	■	■	■
Delicate	■	■	■	■	■	■	■	■	■
Rapid 14min	■	■	■					■	
Rinse	■	■	■		■			■	
Drain/Spin	■	■						■	
Anti-Allergy 	■	■	■		■	■	■	■	

Program									
Baby Clothes	■	■	■		■	■	■	■	
Silk	■	■						■	
Wool	■	■	■					■	
Sport	■	■	■		■	■		■	
Outdoor	■	■	■			■		■	
Denim	■	■	■	■		■	■	■	

8.2 Woolmark Apparel Care - Kék



A Woolmark vállalat ennek a mosógépnek a gyapjúmosási ciklusát jóváhagyta a „kézzel mosható” jelzésű, gyapjú ruhadarabok gépi mosására, azzal a feltétellel, hogy a ruhák mosása a mosógép gyártójától származó utasítások szerint történik. Mindig kövesse a ruhanemű kezelési címkéjén szereplő szárítási és egyéb utasítást. M1460

A Woolmark szimbólum minőségtanúsító védjegy funkciót tölt be számos országban.

9. BEÁLLÍTÁSOK

9.1 Hangjelzések

A készülék különböző hangjelzésekkel rendelkezik, melyek akkor működnek, amikor:

- Bekapcsolja a készüléket (különleges, rövid hangjelzés).
- Kikapcsolja a készüléket (különleges, rövid hangjelzés).
- Megérint egy gombot (kattanó hangjelzés).
- Helytelen beállítást választ (3 rövid hangjelzés).
- A program véget ér (hangjelzéssorozat hallható hozzávetőleg 2 percig).
- A készülék meghibásodott (rövid hangjelzések sorozata hallható hozzávetőleg 5 percig).

A program végét jelző hangjelzések **ki-/bekapcsolására**, a és gombot

érintse meg egyidejűleg körülbelül 2 másodpercre. A kijelzőn On/Off látható



Ha kikapcsolja a hangjelzéseket, azok csak akkor működnek, amikor a készülék működésében hiba lép fel.

9.2 GYEREKZÁR



Ezzel a kiegészítő funkcióval megakadályozhatja a gyermekeket abban, hogy játsszanak a kezelőpanellel.

- A kiegészítő funkció **be/kikapcsolásához** addig tartsa megérintve a gombot, míg a visszajelző **világítani nem kezd/el nem alszik** a kijelzőn.

A készülék kikapcsolás után alapértelmezetten visszatér ehhez a kiegészítő funkcióhoz.

A készülék bekapcsolását követő néhány másodpercre a Gyerekzár funkció nem áll rendelkezésre.

10. AZ ELSŐ HASZNÁLAT ELŐTT

1. Ellenőrizze, hogy rendelkezésre áll-e a tápfeszültség, és nyitva van-e a vízcsap.
2. Töltsön 2 liter vizet a  jelzésű mosószertartályba. Ez a lépés aktiválja a leeresztő rendszert.
3. Töltsön kis mennyiségű mosószert a  jelzésű mosószertartályba.
4. Állítsa be és ruhák nélkül indítson el egy pamut mosásra szolgáló programot a legmagasabb hőmérsékleten, üres dobbal. Ez minden szennyeződést eltávolít a dobból és az üstből.

11. NAPI HASZNÁLAT



FIGYELMEZTETÉS!

Lásd a „Biztonság” című fejezetet.

11.1 A készülék bekapcsolása

1. Csatlakoztassa a dugaszt a hálózati aljzatba.
2. Nyissa ki a vízcsapot.
3. A készülék bekapcsolásához nyomja meg a Be / Ki gombot néhány másodpercig.

Egy rövid hangjelzés hallható.

11.2 A mosnivaló betöltése

1. Nyissa ki a készülék ajtaját.
2. Rázza meg a darabokat, mielőtt a készülékbe helyezi őket.
3. Helyezze a mosandó darabokat egyenként a dobba.

Ne helyezzen túl sok mosnivalót a dobba.

4. Csukja be jól az ajtót.

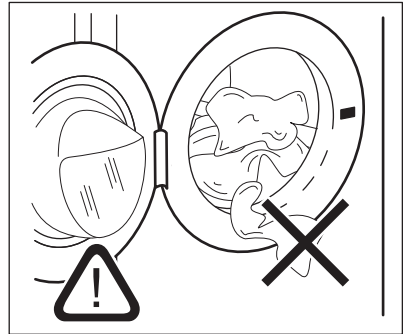

VIGYÁZAT!

A vízszivárgás és a ruhadarabok sérülésének megelőzésére győződjön meg arról, hogy az ajtó és a vízzáró szigetelés közé nem szorult-e be ruha.



Az olajjal vagy zsírral erősen szennyezett ruhanemű mosása károsíthatja a mosógép gumi alkatrészeit.

11.3 Mosószerek és adalékok használata

1. Mérje ki a mosó- és az öblítőszeret.
2. Helyezze a mosó- és az öblítőszeret a megfelelő rekeszekbe.
3. Gondosan zárja be a mosószertartályt.

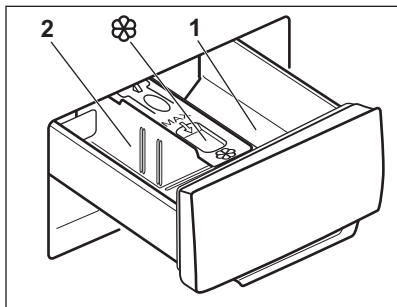
**VIGYÁZAT!**

Használjon automata mosógépekhez gyártott mosószert.



Mindig tartsa be a mosószertermékek csomagolásán található utasításokat.

1	Mosószert-adagoló az előmosási fázishoz vagy az áztató programhoz (ha van). A program indítása előtt töltsse be az előmosáshoz és áztatáshoz szükséges mosószert.
2	Mosási szakasz mosószert-adagolója. Ha folyékony mosószert használ, akkor közvetlenül a program indítása előtt töltsse be azt.
	Rekesz a folyékony adalékok (öblítőszer, keményítő) számára. A program indítása előtt töltsse a terméket a rekeszbe.

Amennyiben szükséges, a mosási szakasz után távolítsa el a mosószert-maradványokat a mosószert-adagolóból.

11.4 A mosószert-elválasztó helyzetének módosítása

- Húzza ki a mosószert-adagolót. A mosószert-elválasztó **A** helyzete **por állagú mosószert** esetén alkalmazandó (gyári beállítás).

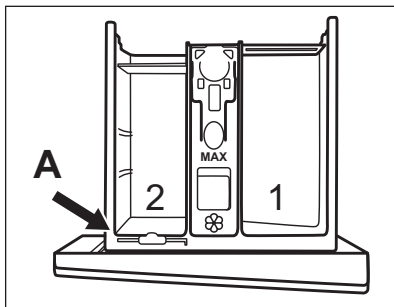

- Folyékony mosószert/adalék vagy fehérítő használata is:** Húzza ki a mosószert-elválasztót a helyéről **A**, majd helyezze a **B** pozícióba.

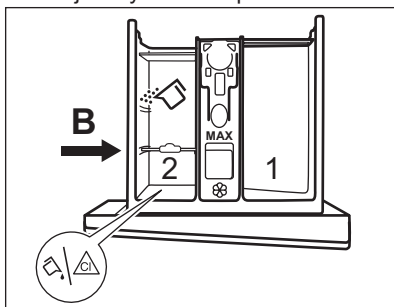

A mosószert-elválasztó **B** pozíciója a hátsó rekeszbe töltött mosópor és az első rekeszbe töltött folyékony mosószert/adalék vagy fehérítő esetén.

- Kizárólag folyékony mosószert használata:** Helyezze **C** pozícióba a mosószert-elválasztót.

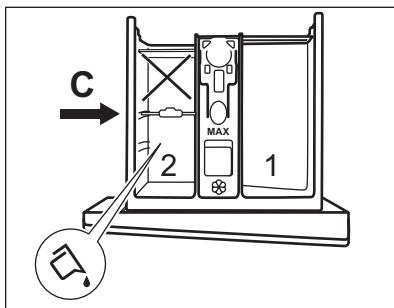

- Ne használjon kocsonyás állagú vagy sűrű folyékony mosószerteket.
- Ne lépje túl a folyékony mosószert-hez tartozó maximális betöltési térfogatot.

- Ne állítson be előmosási szakaszt.
 - Ne állítsa be a késleltetett indítás funkciót.
4. Mérje ki a mosó- és az öblítőszer, majd óvatosan csukja be a mosószer-adagolót.

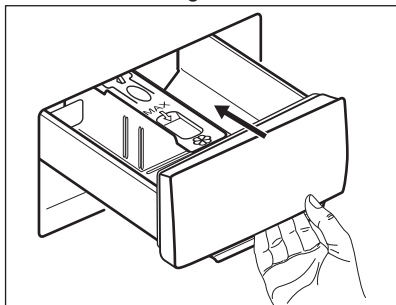

Ellenőrizze, hogy a mosószer-elválasztó megfelelően van-e behelyezve, és nem akadályozza-e a fiók bezárását.

11.5 Program kiválasztása

1. Fordítsa a programválasztó gombot a kívánt mosási programra.

A Start / Szünet gomb visszajelzője villog.

A kijelző a program hozzávetőleges időtartamát mutatja.

2. Érintse meg a megfelelő gombokat a hőmérséklet és/vagy a centrifugálási sebesség módosításához.
3. Szükség szerint válasszon ki egy vagy több funkciót a megfelelő gombok megérintésével. A hozzájuk tartozó visszajelzők világítani kezdenek a kijelzőn, és az információk ennek megfelelően módosulnak.

Amennyiben egy beállítás **nem lehetséges**, hangjelzés hallható.

11.6 A program indítása

A program elindításához érintse meg a Start / Szünet gombot. A program elindítása nem lehetséges, ha a gomb visszajelzője nem világít és nem is villog (pl. a programválasztó gomb nem megfelelő helyzetben áll).

A hozzá tartozó visszajelző villogása megszűnik, és folyamatosan világítani kezd.

A program elindul, és az ajtó reteszelődik. A kijelzőn a visszajelző jelenik meg.

A leeresztő szivattyú egy rövid időre bekapcsolhat, mielőtt a készülék vizet tölt be.

11.7 Egy program késleltetett indítással történő indítása

1. Érintse meg annyiszor a Késleltetett indítás gombot, amíg a kijelzőn a megfelelő késleltetési idő meg nem jelenik. A kijelzőn a visszajelző jelenik meg.

2. Érintse meg a Start / Szünet gombot. A készülék ajtaja reteszelődik, és megkezdődik a késleltetett indítás visszaszámlálása. A kijelzőn a visszajelző jelenik meg.

Amikor a visszaszámlálás befejeződött, automatikusan megkezdődik a program végrehajtása.

Visszaszámlálás elindulása után a késleltetett indítás leállítása





Késleltetett indítás törlése:

1. Érintse meg annyiszor a Késleltetett indítás gombot, amíg a kijelzőn a megfelelő késleltetési idő meg nem jelenik. A kijelzőn a visszajelző jelenik meg.

Érintse meg a Start / Szünet gombot. A készülék ajtaja reteszelődik, és megkezdődik a késleltetett indítás visszaszámlálása. A kijelzőn a visszajelző jelenik meg.



Amikor a visszaszámlálás befejeződött, automatikusan megkezdődik a program végrehajtása.

2. A Start / Szünet gomb megérintésével szüneteltesse a

- készülék működését. A megfelelő visszajelző villog.
3. Érintse meg annyiszor a Késleltetett indítás  gombot, amíg a kijelzőn a  jelzés meg nem jelenik és a  visszajelző el nem tűnik.
 4. A program azonnali elindításához érintse meg ismét a Start / Szünet  gombot.

Visszaszámlálás elindulása után a késleltetett indítás módosítása

Késleltetett indítás módosítása:

1. A Start / Szünet  gomb megérintésével szüneteltesse a készülék működését. A megfelelő visszajelző villog.
2. Érintse meg annyiszor a Késleltetett indítás  gombot, amíg a kijelzőn a megfelelő késleltetési idő meg nem jelenik.
3. Az új visszaszámlálás elindításához érintse meg ismét a Start / Szünet  gombot.



11.8 A SensiCare rendszer töltetérzékelése



A Start / Szünet  gomb megérintése után:

1. A SensiCare rendszer megkezdi a súly alapján történő töltetérzékelést, hogy kiszámítsa a program valós időtartamát. Ezen szakasz alatt az időjelző számjegyek alatt található Time Manager sávok  egyszerű animációt játszanak le.
2. Hozzávetőleg 15 - 20 perc elteltével a Time Manager sávjai eltűnnek, és a kijelzőn az új ciklus időtartama látható.
A készülék a behelyezett ruhanemű függvényében automatikusan beállítja a program időtartamát, hogy a lehető legrövidebb idő alatt tökéletes mosási eredményt biztosítson.

11.9 A program megszakítása és a kiegészítő funkciók módosítása

Ha a program működik, **csak néhány** kiegészítő funkció módosítására van lehetőség:

1. Érintse meg a Start / Szünet  gombot.
A megfelelő visszajelző villog.
2. Módosítsa a kiegészítő funkciókat. A kijelzőn megjelenő információk ennek megfelelően módosulnak.
3. Érintse meg ismét a Start / Szünet  gombot.
Folytatódik a mosóprogram.



 A program újbóli elindításához ellenőrizze, hogy a programválasztó gomb pontosan a megszakított programon áll-e, és a Start / Szünet  gomb jelzője villog-e.

11.10 Folyamatban levő program törlése

1. A program törléséhez és a készülék kikapcsolásához nyomja meg a Be / Ki gombot.
2. A készülék ismételt bekapcsolásához nyomja meg a Be / Ki gombot.

 Amennyiben a SensiCare rendszer működése befejeződött, és a vízbetöltés már elkezdődött, az új program a **SensiCare rendszer működésének megismétlése nélkül** indul el. A készülék a vizet és a mosószert nem eresztí le a pazarlás elkerülése érdekében.

A törlésre egy másik megoldás is rendelkezésre áll:

1. Forgassa a programválasztó gombot „Törlés” állásba .
2. Várjon 1 másodpercet. A kijelzőn  jelenik meg.
Most új mosási programot állíthat be.

11.11 Az ajtó kinyitása - Ruhanemű hozzáadása



Ha a hőmérséklet vagy a dobban lévő víz szintje túl magas, és/vagy a dob még forog, nem nyithatja ki a készülék ajtaját.

A program vagy a késleltetett indítás működése közben a készülék ajtaja zárva van. A kijelzőn a visszajelző jelenik meg.

1. Érintse meg a Start / Szünet gombot. Villogni kezd a visszajelző.
2. Várjon, amíg az ajtózár visszajelzője abbahagyja a villogást és kialszik. Nyissa ki a készülék ajtaját. Ha szükséges, helyezzen be vagy vegyen ki ruhaneműt a készülékből. Csuksja be az ajtót, majd érintse meg a Start / Szünet gombot. Folytatódik a program vagy a késleltetett indítás végrehajtása.

11.12 Miután a program véget ért

Amikor a program befejeződött, a készülék automatikusan leáll. A hangjelzések hallhatóak (ha engedélyezve vannak). A kijelzőn látható

Kialszik a Start / Szünet gomb visszajelzője.

Az ajtózár kiold, és kialszik a visszajelző.

1. A készülék kikapcsolásához nyomja meg a Be / Ki gombot.

A program lejártá után öt perccel az energiatakarékos funkció automatikusan kikapcsolja a készüléket.



Amikor ismét bekapcsolja a készüléket, a kijelzőn az utoljára beállított program kijelzése látható. Forgassa el a programválasztó gombot egy új program beállításához.

2. Szedje ki a ruhaneműt a dobból.
3. Ellenőrizze, hogy a dob üres-e.
4. Hagyja egy ideig nyitva az ajtót és a mosószer-adagoló rekeszt, hogy elkerülje a penész vagy kellemetlen szagok keletkezését.
5. Zárja el a vízcsapot.

11.13 Vízleeresztés a ciklus vége után

Ha olyan programot vagy kiegészítő funkciót választott, amely nem üríti ki az utolsó öblítés vizét a dobból, a program befejeződik, azonban:

- Az idő területen látható, és a kijelzőn az ajtó zárva visszajelző jelenik meg.
- A dob továbbra is rendszeresen forog, hogy megakadályozza a ruhák gyűrődését.
- Zárva marad az ajtó.
- Az ajtó kinyitásához le kell a vizet engednie:

1. Amennyiben szükséges, a Centrifugálás gomb megérintésével csökkentse a centrifugálás készülék által javasolt fordulatszámát.
2. Nyomja meg a Start / Szünet gombot:
 - Amennyiben Öblítés tartás van beállítva, a készülék leereszti a vizet és centrifugál.
 - Amennyiben Halk van beállítva, a készülék csak leereszti a vizet.

A Öblítés tartás kiegészítő funkció visszajelzője eltűnik.

3. A program befejezése után kialszik az ajtó zárva visszajelző, és kinyithatja az ajtót.

4. A készülék kikapcsolásához nyomja meg a Be / Ki gombot néhány másodpercig.

11.14 Készenlét kiegészítő funkció

A Készenlét kiegészítő funkció az energiafogyasztás csökkentésére automatikusan kikapcsolja a készüléket, ha:

- 5 percen át nem használja a készüléket, és nincs aktív mosóprogram.
- A mosási program befejezése után 5 perccel.
A kijelzőn a legutolsó program befejezési ideje látható.

Forgassa el a programválasztó gombot egy új program beállításához. A készülék automatikusan kikapcsol 30 másodpercen belül, ha a programválasztó gombot „Törlés” állásba fordítja.



Ha olyan programot vagy kiegészítő funkciót állít be, melynek végén a víz a dobban marad, a Készenlét funkció **nem kapcsolja ki** a készüléket arra való emlékeztetőként, hogy el kell végezni a szivattyúzást.

12. HASZNOS TANÁCSOK ÉS JAVASLATOK



FIGYELMEZTETÉS!

Lásd a „Biztonság” című fejezetet.

12.1 A ruha töltet

- A következők szerint válogassa szét a ruhákat: fehér, színes, műszálás, kényes és gyapjúruhák.
- Tartsa be a mosási útmutatásokat, melyek a ruhák kezelési címkéin találhatóak.
- Ne mosson együtt fehér és színes darabokat.
- Egyes színes ruhadarabok elszíneződhetnek az első mosásnál. Célszerű az első néhány mosásnál külön mosni ezeket.
- Gombolja be a párnahuzatokat, húzza össze a cipzárakat, kapcsolja be a kapcsokat és patentokat. Kösse össze az öveket.
- Ürítse és fordítsa ki a zsebeket.
- Fordítsa ki a többrétegű anyagokat, gyapjút és nyomtatott ábrákkal ellátott darabokat.
- Kezelje elő a makacs foltokat.
- Különleges mosószerrel mossa az erős szennyeződések.
- Legyen körültekintő a függönyökkel. Vegye ki az akasztókat, és tegye mosószámba vagy párnahuzatba a függönyöket.

- Ne mossa a készülékben a nem szegett vagy szakadt ruhadarabokat.
- Használjon mosószábot a kis és/vagy kényes darabok mosására (pl.: merevített melltartók, övek, harisnyanadrágok stb.).
- Centrifugálási szakaszban kiegyensúlyozási problémákat okozhat a nagyon kis ruhatöltet, és túlzott vibrációhoz vezethet. Ha ez történik:
 - a. szakítsa meg a programot, és nyissa ki a készülék ajtaját (lásd a „Napi használat” című fejezetet);
 - b. kézzel rendezze el a dobban a darabokat, hogy azok egyenletesen helyezkedjenek el;
 - c. nyomja meg a Start / Szünet gombot. A centrifugálási szakasz folytatódik.

12.2 Makacs szennyeződések

Egyes szennyeződések esetében nem elegendő a víz és a mosószer.

Célszerű az ilyen szennyeződések a ruhadarab készülékbe tétele előtt kezelni.

Különleges folteltávolítók állnak rendelkezésre. Azt a különleges folteltávolítót használja, mely megfelel a folt és az anyag jellegének.

12.3 Mosószeres és egyéb vegyi áruk

- Csak mosógépek számára készült mosószereseket és vegyi árukat használjon:
 - univerzális, valamennyi anyagtipushoz való mosópor, a kényes szövetek kivételével. Fehér darabokhoz és a ruhanemű fertőtlenítéséhez használjon fehérítőt tartalmazó mosóport
 - valamennyi anyagfajtaéhoz, elsősorban az alacsony hőfokú (max. 60 °C-os) programokhoz való folyékony mosószeresek, illetve csak gyapjú mosására szolgáló speciális mosószeresek.
- Ne keverje a különböző fajtájú mosószereseket.
- A környezet védelme érdekében ne használjon a javasoltnál több mosószeret.
- Mindig tartsa be a mosószeres vagy egyéb termékek csomagolásán található útmutatásokat, és ne lépje túl a készüléken jelzett maximális szintet (**MAX**).
- Az anyag fajtájához és színéhez, a program hőmérsékletéhez és a szennyezettség mértékéhez javasolt mosószereseket használja.

12.4 Környezetvédelmi tanácsok

- Előmosási fázis nélkül tegye be a normál szennyezettségű ruhákat mosáshoz.
- Mindig maximálisan megengedett ruhatöltettel indítson egy mosóprogramot.
- Ha a foltokat előkezeleli, vagy folteltávolítót használ, alacsony hőmérsékletű programot állítson be.
- A megfelelő mennyiségű mosószer használatához ellenőrizze a háztartási vízhálózatában lévő víz keménységét. Lásd a „Vízkeménység” című szakaszt.

12.5 Vízkeménység

Ha nagy vagy közepes a vízkeménység a körzetében, akkor célszerű vízlágyítót használni a mosógépekben. Olyan körzetekben, ahol alacsony a vízkeménység, nem szükséges vízlágyító használata.

A lakhelye vízkeménységéről a helyi vízműtől kérjen tájékoztatást.

Megfelelő mennyiségű vízlágyítót alkalmazzon. Mindig tartsa be a termék csomagolásán található útmutatásokat.

13. ÁPOLÁS ÉS TISZTÍTÁS



FIGYELMEZTETÉS!

Lásd a „Biztonság” című fejezetet.

13.1 Külső tisztítás

Csak enyhe mosogatószerrel és meleg vízzel tisztítsa a készüléket. Hagyjon minden felületet megszáradni.



VIGYÁZAT!

Ne használjon alkoholt, oldószereseket vagy vegyszereseket.



VIGYÁZAT!

Ne tisztítsa a fémfelületeket klórtartalmú tisztítószerrel.

13.2 Vízkömentesítés



Ha nagy vagy közepes a vízkeménység a körzetében, akkor célszerű vízkötelenítőt használni a mosógépekben.

Rendszeresen ellenőrizze a dobót, hogy nem rakódott-e le rajta vízkő.

A szokásos mosószeresek vízlágyítót tartalmaznak, azonban javasoljuk, hogy időnként futtasson le egy programot üres dobbal és vízköoldó termékkel.



Mindig tartsa be a termék csomagolásán található útmutatásokat.

13.3 Karbantartási mosás

Az alacsony hőmérsékletű programok ismételt, hosszú időn keresztül történő használata a mosószer lerakódását, szőszmaradványokat és a baktériumok elszaporodását eredményezheti a dobben és az üstben. Ez kellemetlen szagot és penészt eredményezhet. A lerakódások eltávolításához és a készülék belsejének tisztításához rendszeresen (legalább havonta egyszer) futtasson le egy karbantartó mosást.

 Olvassa el „A dob tisztítása” című fejezetet.

13.4 Ajtótömítés dupla ajakos csapdával

A készüléket **öntisztító leeresztő rendszerrel** tervezték, mely lehetővé teszi a ruhákról leváló könnyű szőszök vízzel történő leeresztését, így nem kell a felhasználnak ezen területet rendszeresen karbantartani és tisztítani.

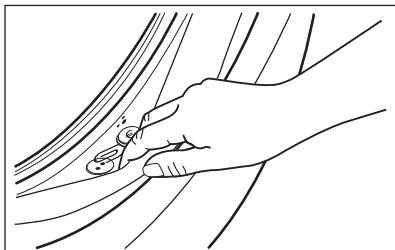

Rendszeresen ellenőrizze a tömítést, és minden idegen tárgyat távolítsa el a belső részéről. A zsebekben fellejtett érmék, gombok és egyéb kisméretű tárgyak a mosási ciklus során összegyűlnek az ajtótömítés speciális, dupla ajakos csapdájában, ahonnan a mosás után könnyen eltávolíthatók.

13.5 A dob tisztítása

Rendszeresen ellenőrizze a dobot, hogy megakadályozza a nemkívánt lerakódások képződését.

Rozsdásodások alakulhatnak ki a dobben a mosnivalóval bekerülő korrozív



hatású tárgyak vagy a vasat tartalmazó csapvíz miatt

Rozsdamentes acélhoz készült termékkel tisztítsa meg a dobot.

 Mindig tartsa be a termék csomagolásán található útmutatásokat. Ne tisztítsa a mosódobot savas vízkömentesítő szerrel, klórtartalmú sűrűlószerrel vagy acélgypattal.

Alapos tisztítás:

1. Szedje ki az összes ruhaneműt a dobból.
2. Töltsön kis mennyiségű mosóport az üres dobba, hogy eltávolítsa az esetlegesen visszamaradt szennyeződések.

 Esetenként a ciklus végén a kijelzőn a  ikon jelenik meg: ez azt jelenti, hogy "dobtisztítás" végrehajtása javasolt. A dobtisztítás elvégzése után az ikon eltűnik.

13.6 A mosószer-adagoló tisztítása

A megszáradt mosószermaradványok vagy összecsomósodott öblítőszer és/vagy penész mosószer-adagoló fiókban való megjelenésének megakadályozására alkalmanként végezze el az alábbi tisztítási eljárást:

1. Nyissa ki a fiókot. A képen ábrázolt módon nyomja le a rögzítőelemet, majd húzza ki a fiókot.

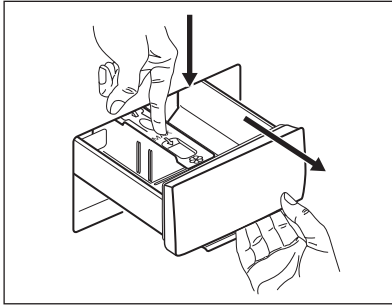

2. A tisztítás elősegítése érdekében távolítsa el az adalékszereknek fenntartott rekesz felső részét, majd öblítse ki meleg folyóvízzel, hogy a felhalmozódott mosószer minden nyomát eltüntesse. Tisztítás után helyezze vissza a felső részt a helyére.

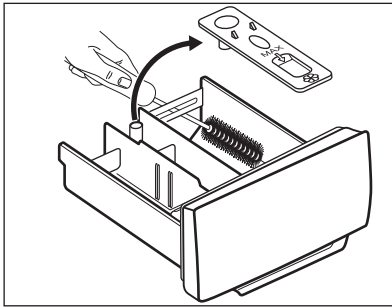

3. Ügyeljen arra, hogy az összes mosószermaradvány el legyen

távolítva a nyílás felső és alsó részéből. Kisméretű kefével tisztítsa meg a nyílást.

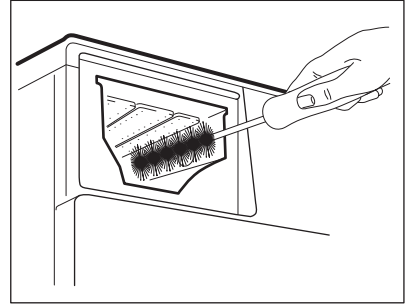

4. Illeszze a mosószer-adagoló fiókot a vezetősinékbe, és tolja be. Futtasson le egy öblítési programot anélkül, hogy ruhaneműt tenne a dobba.

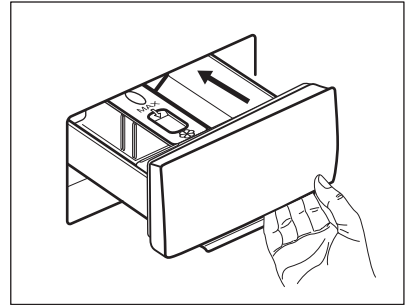

13.7 A leeresztő szivattyú tisztítása

Rendszeresen ellenőrizze a leeresztőszivattyú szűrőjét, hogy az tiszta-e.

A következő esetekben tisztítsa meg a leeresztőszivattyút:

- A készülék nem engedi ki a vizet.
- A dob nem forog.
- Szokatlan zaj hallható a készülékből, mivel a leeresztőszivattyú működését valami akadályozza.
- A kijelzőn **E20** riasztási kód látható

**FIGYELMEZTETÉS!**

- Húzza ki a hálózati csatlakozódugót a konnektorból.
- Ne vegye ki a szűrőt, amíg működik a készülék.
- Ne tisztítsa a szivattyút, ha forró a készülékben lévő víz. Várja meg, amíg a víz lehül.
- A 3. lépést addig ismétlje a csap elzárásával és kinyitásával, amíg nem folyik több víz ki a készülékből.

Tartson kéznél egy rongyot, amivel felitathatja a vizet, amely a szűrő eltávolításakor távozhat a készülékből.

A szivattyú tisztításához a következők szerint járjon el:

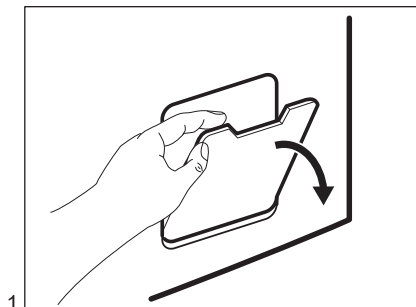

1.

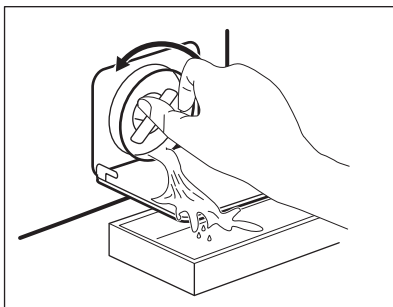

2.

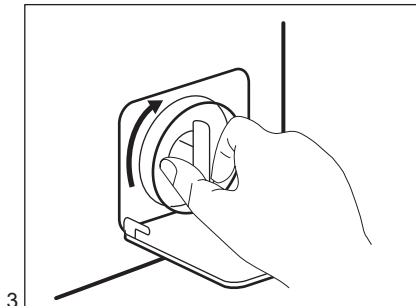

3.

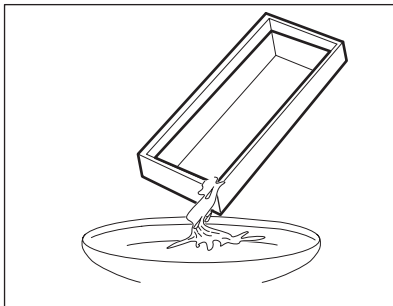

4.

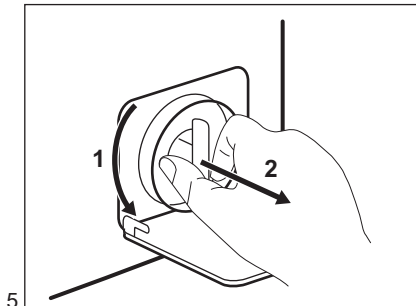

5.

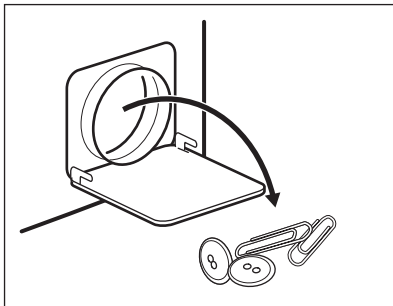

6.

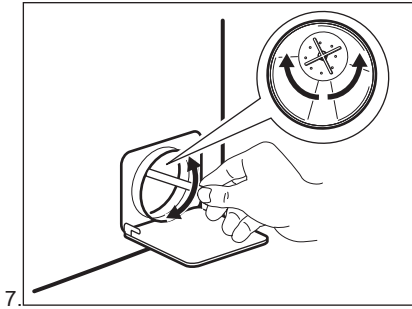

7.

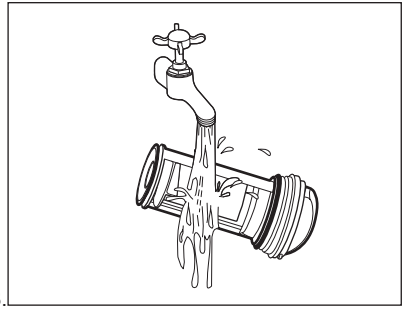

8.

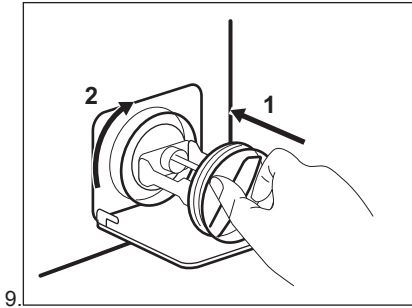

9.

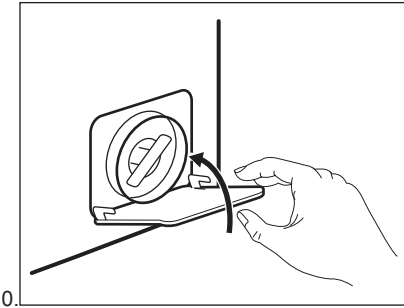

10.

**FIGYELMEZTETÉS!**

Ellenőrizze, hogy el lehet-e fordítani a szivattyú lapátkerekét. Ha nem forgatható, forduljon a márkaszervizhez. Ellenőrizze azt is, hogy megfelelően meghúzta-e a szűrőt a szivárgás megelőzése érdekében.

Amikor vészleeresztési eljárással engedi le a vizet, akkor ismét be kell kapcsolnia a leeresztőrendszert:

1. Öntsön 2 liter vizet a mosószert-adagoló főmosási rekeszébe.
2. A víz leeresztéséhez indítsa el a programot.

13.8 A befolyócső és a szelepban lévő szűrő tisztítása

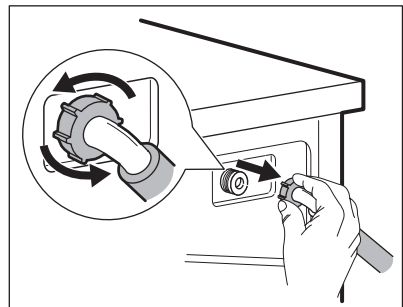
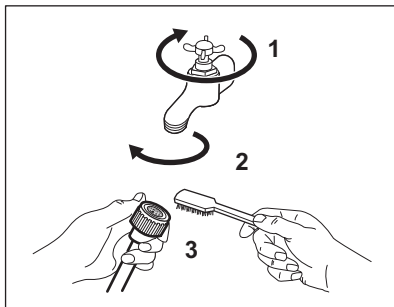

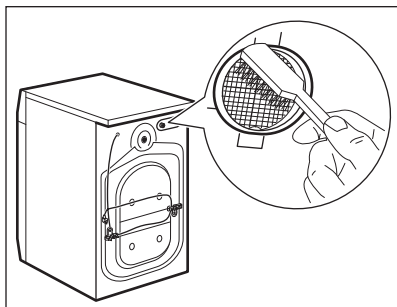

13.9 Vészleeresztés

Amennyiben a készülék nem ereszt le a vizet, végezze el „A leeresztő szivattyú tisztítása” c. részben leírt eljárást. Szükség esetén tisztítsa meg a szivattyút.

Amikor vészleeresztési eljárással engedi le a vizet, akkor ismét be kell kapcsolnia a leeresztőrendszert:

1. Öntsön 2 liter vizet a mosószert-adagoló főmosási rekeszébe.
2. A víz leeresztéséhez indítsa el a programot.

13.10 Fagyveszély

Ha olyan helyen van a készülék elhelyezve, ahol 0 °C környékén vagy alatta lehet a hőmérséklet, akkor engedje ki a megmaradt vizet a befolyócsőből és a leeresztő szivattyúból.

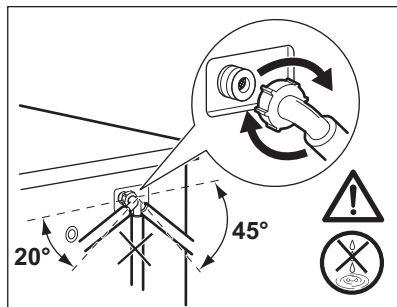

1. Húzza ki a hálózati csatlakozódugót a konnektorból.
2. Zárja el a vízcsapot.
3. Tegye a befolyócső két végét egy tartályba, és hagyja a csőből kifolyni a vizet.
4. Ürítse ki a leeresztő szivattyút. Tekintse át a vészleeresztési eljárást.
5. Amikor üres a vízszivattyú, akkor szerelje ismét vissza a befolyócsövet.



FIGYELMEZTETÉS!

Ellenőrizze, hogy magasabb-e 0 °C-nál a hőmérséklet, mielőtt ismét használja a készüléket. A gyártó nem vállal felelősséget az alacsony hőmérsékletek miatt keletkező károkért.

14. HIBAEELHÁRÍTÁS



FIGYELMEZTETÉS!

Lásd a „Biztonság” című fejezetet.

14.1 Bevezetés

A készülék nem indul el, vagy működés közben leáll.

Először próbálja meg kiküszöbölni a problémát (lásd a táblázatot). Ha a probléma továbbra is fennáll, akkor forduljon a márkaszervizhez.





FIGYELMEZTETÉS!

Bármilyen ellenőrzés előtt kapcsolja ki a készüléket.

Súlyos probléma esetén hangjelzés hallható, és a kijelzőn riasztási kód jelenik meg, és a Start / Szünet  gomb folyamatosan villoghat:

- **E40** - A hálózati feszültség ingadozik. Várja meg, hogy a feszültségingadozás megszűnjön.
- **E91** - Nincs kommunikáció a készülék elektronikus alkatrészei között. Kapcsolja ki, majd kapcsolja be újra a készüléket. A program nem fejeződött be megfelelően, vagy a készülék túl korán leállt. Ha a riasztási kód ismét megjelenik, forduljon a márkaszervizhez.
- **E10** - A készülék nem tölti be megfelelően a vizet.
- **E20** - A készülék nem ereszti le a vizet.
- **E40** - A készülék ajtaja nyitva van, vagy nem megfelelően van bezárva. Kérjük, ellenőrizze az ajtót!

i Ha a készülék túlterhelt, vegyen ki néhány ruhát a doból és/vagy tartsa zárva az ajtót és érintse meg a Start / Szünet  gombot mindaddig, míg a  jelző villogása meg nem szűnik (lásd a lenti ábrát).

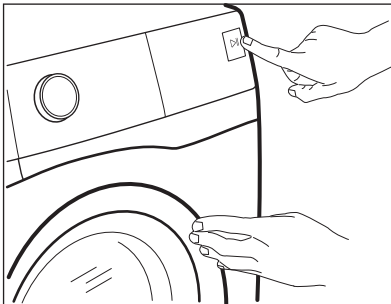

14.2 Lehetséges meghibásodások

Jelenség	Lehetséges megoldás
A program nem indul el.	<ul style="list-style-type: none"> • Ügyeljen arra, hogy a villásdugó be legyen dugva a hálózati aljzatba. • Ellenőrizze, hogy a készülék ajtaja be van-e csukva. • Ellenőrizze, hogy nem oldott-e ki valamelyik biztosíték a biztosítékdobozban. • Ellenőrizze, hogy megérintette-e a Start / Szünet gombot. • Ha késleltetett indítás van beállítva, törölje azt, vagy várja meg a visszaszámlálás befejeződését. • Kapcsolja ki a Gyerekzár funkciót, ha az be van kapcsolva. • Ellenőrizze a kiválasztott programnál a választógomb helyzetét.

Jelenség	Lehetséges megoldás
A készülék nem tölti be megfelelően a vizet.	<ul style="list-style-type: none"> • Ellenőrizze, hogy nyitva van-e a vízcsap. • Ellenőrizze, hogy a hálózati víznyomás nem túl alacsony-e. Ezzel kapcsolatban kérjen tájékoztatást a helyi vízműtől. • Ellenőrizze, hogy a vízcsap nincs-e eltömődve. • Ellenőrizze, hogy a vízbefolyó cső nincs-e megcsavarodva, megsérülve vagy megtörve. • Ellenőrizze, hogy megfelelő-e a befolyócső csatlakoztatása. • Ellenőrizze, hogy a vízbefolyó csőben és a szelepből található szűrők egyike nincs-e eltömődve. Nézze meg az „Ápolás és tisztítás” részt.
A készülék megtelik vízzel, majd azonnal leereszti azt.	<ul style="list-style-type: none"> • Ellenőrizze, hogy megfelelő helyzetben van-e a kifolyócső. Lehetséges, hogy kifolyócső túl alacsonyan helyezkedik el. Olvassa el az „Üzembe helyezési utasítás” című részt.
A készülék nem engedi ki a vizet.	<ul style="list-style-type: none"> • Ellenőrizze, hogy a szifon nincs-e eltömődve. • Ellenőrizze, hogy a kifolyócső nincs-e megcsavarodva vagy megtörve. • Ellenőrizze, hogy a lefolyószűrő nincs-e eltömődve. Szükség esetén tisztítsa meg a szűrőt. Nézze meg az „Ápolás és tisztítás” című részt. • Ellenőrizze, hogy megfelelő-e a kifolyócső csatlakoztatása. • Állítsa be a szivattyúzás programot, ha szivattyúzás nélküli programot állított be. • Állítsa be a szivattyúzás programot, ha olyan kiegészítő funkciót állított be, melynek végén a víz a dobban marad.
A centrifugálási szakasz nem működik, vagy a mosási ciklus szokatlanul sokáig tart.	<ul style="list-style-type: none"> • Indítsa el a centrifugálási programot. • Ellenőrizze, hogy a lefolyószűrő nincs-e eltömődve. Szükség esetén tisztítsa meg a szűrőt. Nézze meg az „Ápolás és tisztítás” című részt. • Ilyen esetben kézzel rendezze el a dobban a darabokat, majd indítsa újra a centrifugálási szakaszt. Ezt a jelenséget kiegyensúlyozási hiba is kiválthatja.
Víz van a padlón.	<ul style="list-style-type: none"> • Ellenőrizze, hogy a vízcsövek vízcsatlakozásai szorosan meg vannak-e húzva, és nincs-e vízszivárgás. • Ellenőrizze, hogy nincsenek-e sérülések a víz befolyó- és kifolyócsövén. • Ellenőrizze, hogy a megfelelő minőségű és mennyiségű mosószert használja-e.

Jelenség	Lehetséges megoldás
Nem lehet kinyitni a készülék ajtaját.	<ul style="list-style-type: none"> Ellenőrizze, hogy olyan mosási programot választott-e, melynél a ciklus végén a víz a dobban marad. Ellenőrizze, hogy a mosási program befejeződött-e. Állítsa be a szivattyúzás vagy centrifugálás programot, ha víz van a dobban. Ellenőrizze, hogy a készülék kap-e tápfeszültséget. Ezt a jelenséget a készülék hibája okozhatja. Forduljon a márkaszervizhez.
A készülékből szokatlan zajok hallatszanak, valamint rázkódik.	<ul style="list-style-type: none"> Ellenőrizze, hogy megfelelő-e a készülék vízszintezése. Olvassa el az „Üzembe helyezési utasítás” című részt. Ellenőrizze, hogy eltávolította-e a csomagolást és/vagy a szállítási rögzítőcsavarokat. Olvassa el az „Üzembe helyezési utasítás” című részt. Tegyen több ruhát a dobba. Lehetséges, hogy a töltet túl kicsi.
A program végrehajtása során a program időtartama növekedhet vagy csökkenhet.	<ul style="list-style-type: none"> A SensiCare rendszer képes a program időtartamának beállítására a ruhanemű típusának és mennyiségének megfelelően. További részletekért olvassa el „A SensiCare rendszer töltetérzékelés” c. szakaszt a „Napi használat” című fejezetben.
Nem kielégítő a mosás eredménye.	<ul style="list-style-type: none"> Növelje a mosószer mennyiségét, vagy használjon másikat. A ruhák mosása előtt használjon speciális tisztítószereket a makacs szennyeződések eltávolítására. Ellenőrizze, hogy megfelelő hőmérsékletet állított-e be. Csökkentse a töltetet.
Túl sok hab képződik a dobban mosás közben.	<ul style="list-style-type: none"> Csökkentse a mosószer mennyiségét.

Ellenőrzés után kapcsolja be a készüléket. A program a megszakítási ponttól folytatódik. Ha a probléma ismét jelentkezik, akkor forduljon a márkaszervizhez. Ha a kijelző a fentiekől eltérő hibakódot mutat, kapcsolja ki, majd be a készüléket. Ha a probléma továbbra is fennáll, akkor forduljon a márkaszervizhez.





15. FOGYASZTÁSI ÉRTÉKEK



A feltüntetett értékek laboratóriumi körülmények között, a megfelelő szabványelírásoknak megfelelően lefolytatott méréseket tükrözik. Az értékek különböző okok miatt változhatnak, pl. a ruhanemű jellege és mennyisége, illetve a környezeti hőmérséklet függvényében. A víznyomás, az üzemi feszültség és a befolyó víz hőmérséklete szintén hatással lehet a mosási program időtartamára.



A folyamatos termékfejlesztés miatt a műszaki adatok előzetes bejelentés nélkül változhatnak.

Programok	Töltet (kg)	Energia-fogyasztás (kWh)	Vízfogyasztás (liter)	Program hozzávetőleges időtartama (perc)	Maradék nedves-ség (%) ¹⁾
Cotton 60 °C	7	1.41	79	230	53
Cotton 40 °C	7	0.96	80	205	53
Synthetics 40 °C	3	0.68	68	130	35
Delicate 40 °C	1,5	0.60	51	60	35
Wool 30 °C	1,5	0.17	49	70	30
Szabványos pamut programok 					
Szabványos pamut 60 °C 	7	0.93	52	220	53
Szabványos pamut 60 °C 	3,5	0.71	42	195	53
Szabványos pamut 40 °C 	3,5	0.60	42	195	53

1) A centrifugálási fázis végén.

Kikapcsolt állapotban (W)	Bekapcsolva hagyva (W)
0.48	0.48
A fenti ábra információi megfelelnek az EGK 1015/2010 irányelvek 2009/125/EC végrehajtási utasításának.	

16. MŰSZAKI ADATOK

Méretek	Szélesség / magasság / mélység / teljes mélység	595 mm / 850 mm / 450 mm / 490 mm
Elektromos csatlakoztatás	Feszültség Összteljesítmény Biztosíték Frekvencia	230 V 2000 W 10 A 50 Hz

A szilárd részecskék és nedvesség bejutása elleni védelmet a védőburkolat biztosítja, kivéve ahol az alacsony feszültségű részeket nem védi ez burkolat		IPX4
Hálózati víznyomás	Minimum Maximum	0,5 bar (0,05 MPa) 8 bar (0,8 MPa)
Víz betáplálás ¹⁾		Hideg víz
Maximális töltet	Pamut	7 kg
Energiahatékonysági besorolás		A+++ -10%
Centrifugálási sebesség	Maximum	1200 ford./perc

1) Csatlakoztassa a vízbefolyó-tömlőket egy 3/4" -os csavarmenetes csaphoz.

16.1 Kiegészítő műszaki adatok

Márkajelzés (logó)	ELECTROLUX	
Forgalmazó neve	Electrolux Lehel Kft 1142 Budapest Erzsébet királyné útja 87	
A készülék azonosító jele	EW6S 427 W	
	Mértékegység	
Energiaosztály	(az A és D közötti skálán, ahol az „A” a leghatékonyabb és „D” a legkevésbé hatékony)	A+++
Mosási hatékonyság	(az A és G közötti skálán, ahol „A” a legnagyobb és „G” a legkisebb teljesítményt jelenti)	A
Centrifugálási hatékonyság	(az A és G közötti skálán, ahol „A” a leghatékonyabb, és „G” a legkevésbé hatékony)	B
Maradék nedvesség	%	53
Maximális centrifugálási sebesség	ford./perc	1200
Mosási töltet	kg	7
Átlagos éves energiafogyasztás¹⁾	kWh	174
Átlagos éves vízfogyasztás¹⁾	liter	10499

Mosóprogram zajszintje normál, 60 °C-os pamut program esetében	(1 pW hangteljesítményre vonatkoztatott dB(A))	58
Centrifuga zajszintje normál, 60 °C-os pamut program esetében	(1 pW hangteljesítményre vonatkoztatott dB(A))	77

1) Az EN60456 szabványnak megfelel.

17. A HASZNÁLAT LÉPÉSEI RÖVIDEN

17.1 Napi használat

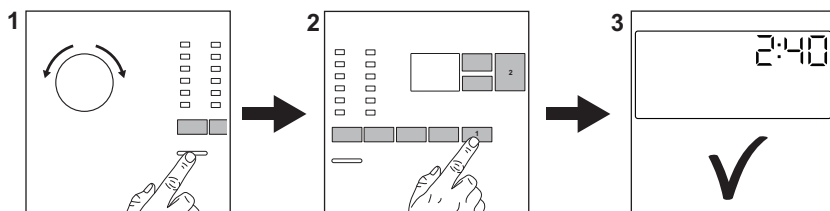

Csatlakoztassa a dugaszt a hálózati aljzatba.

Nyissa ki a vízcsapot.

Helyezze be a ruhaneműt.

Öntse az adagoló megfelelő rekeszébe a szükséges mosószert és az esetleges adalékokat.

1. A készülék bekapcsolásához nyomja meg a **Be / Ki** gombot. Fordítsa el a programkapcsolót a kívánt program beállításához.

2. Válassza ki a megfelelő gomb segítségével a szükséges kiegészítő funkciókat (1). A program elindításához érintse meg a **Start / Szünet**  gombot (2).

3. A készülék beindul.

A program végén vegye ki a ruhaneműt.

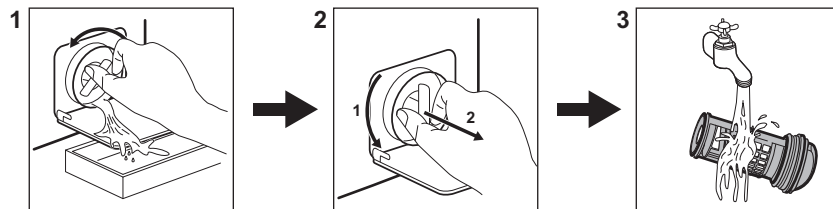

A készülék kikapcsolásához nyomja meg a **Be / Ki** gombot.

17.2 A leeresztő szivattyú szűrőjének tisztítása



Rendszeresen tisztítsa a szűrőket, különösen akkor, ha a **E20** riasztási kód jelenik meg a kijelzőn.

17.3 Programok

Programok	Töltet	Termékleírás
Cotton	7 kg	Fehér és színes pamut.
 Cotton Eco	7 kg	Fehér és színes pamut. Standard programok az energiacímke fogyasztási értékei számára.
Synthetics	3 kg	Műszálás vagy kevert szálás szövetek.
Delicate	1,5 kg	Kényes textília, pl. akril, viszkóz és poliészter.
Rapid 14min	1 kg	Műszálás és kevertszálás szövetek. Enyhén szennyezett és felfrissítendő ruhane-műk.
Rinse	7 kg	Minden ruhaanyaghoz, a kényes ruhane-műk és gyapjú kivételével. Program öblítéshez és centrifugáláshoz.
Drain/Spin	7 kg	Minden ruhaanyaghoz, a kényes ruhane-műk és gyapjú kivételével. Program centri-fugáláshoz és a víz leeresztéséhez.
Anti-Allergy	7 kg	Fehér pamut ruhadarabok. E program segít a csírasejtek és baktériumok eltávolításában.
Baby Clothes	1,5 kg	Kímélő mosási ciklus, amely csecsemőruhához alkalmas.
Silk	3 kg	Speciális program selyem és kevert műszá-las ruhadarabok számára.
 Wool	1,5 kg	Gépben mosható gyapjú, kézzel mosható gyapjú és kényes ruhanemű.
Sport	3 kg	Sportruházat.
 Outdoor	2 kg ¹⁾ 1 kg ²⁾	Korszerű szabadtéri sportruházat.
Denim	2 kg	Pamutruházat.

1) Mosási program.

2) Mosási program és impregnáló szakasz.

18. KÖRNYEZETVÉDELMI TUDNIVALÓK

A  következő jelzéssel ellátott anyagokat hasznosítsa újra. Újrahasznosításhoz tegye a megfelelő konténerekbe a csomagolást. Járuljon hozzá környezetünk és egészségünk

védelméhez, és hasznosítsa újra az elektromos és elektronikus hulladékot. A  tiltó szimbólummal ellátott készüléket ne dobja a háztartási hulladék közé. Juttassa el a készüléket a helyi újrahasznosító telepre, vagy lépjen

40 www.electrolux.com

kapcsolatba a hulladékkezelésért felelős
hivatallal.

TURINYS

1. SAUGOS INFORMACIJA.....	42
2. SAUGOS INSTRUKCIJOS.....	43
3. ĮRENGIMAS.....	45
4. PRIEDAI.....	48
5. GAMINIO APRAŠYMAS.....	49
6. VALDYMO SKYDELIS.....	49
7. RATUKAS IR MYGTUKAI.....	51
8. PROGRAMOS	53
9. NUOSTATOS.....	58
10. PRIEŠ NAUDOJANTIS PIRMAKART.....	59
11. KASDIENIS NAUDOJIMAS.....	59
12. PATARIMAI.....	64
13. VALYMAS IR PRIEŽIŪRA.....	65
14. TRIKČIŲ ŠALINIMAS.....	70
15. SAŃAUDŲ VERTĖS.....	73
16. TECHNINIAI DUOMENYS.....	74
17. TRUMPASIS VADOVAS.....	75

MES GALVOJAME APIE JUS

Dėkojame, kad pirkote šį „Electrolux“ prietaisą. Jūs pasirinkote gaminį, kuris pasižymi dešimtmečių profesionalia patirtimi ir naujovėmis. Originalus ir stilingas, jis sukurtas galvojant apie jus. Taigi, kai tik naudojate jį, galite jaustis saugūs, žinodami, kad kiekvieną kartą pasieksite puikių rezultatų.

Sveiki atvykę į „Electrolux“ pasaulį!

Apsilankykite mūsų interneto svetainėje, kad:



Gautumėte naudojimo patarimų, brošiūrų, trikčių šalinimo, aptarnavimo informacijos:

www.electrolux.com/webselfservice



Užregistruotumėte savo gaminį geresniam aptarnavimui:

www.registerelectrolux.com



Įsigytumėte priedų, vartojamųjų prekių ir originalių atsarginių dalių savo prietaisui:

www.electrolux.com/shop

KLIENTŲ PRIEŽIŪRA IR APTARNAVIMAS

Rekomenduojame naudoti tik originalias atsargines dalis.

Kreipdamiesi į įgaliotąjį techninės priežiūros centrą, būtina pateikti šią informaciją: modelis, PNC, serijos numeris.

Informacija yra nurodyta techninių duomenų plokštelėje.



Įspėjimas / atsargumo ir saugos informacija



Bendroji informacija ir patarimai



Aplinkosaugos informacija

Galimi pakeitimai.

1. ⚠ SAUGOS INFORMACIJA

Prieš įrengdami ir naudodami šį prietaisą, atidžiai perskaitykite pateiktą instrukciją. Gamintojas neatsako už sužalojimus ar žalą, patirtą dėl netinkamo prietaiso įrengimo ar naudojimo. Instrukciją visada laikykite saugioje ir pasiekiamoje vietoje, kad prireikus galėtumėte pasižiūrėti.

1.1 Vaikų ir pažeidžiamų žmonių sauga

- Vyresni nei 8 metų vaikai ir asmenys, kurių fiziniai, jutimo arba protiniai gebėjimai riboti, arba kuriems trūksta patirties ir žinių, šį prietaisą gali naudoti tik tuomet, jei jie prižiūrimi arba jiems buvo suteikti nurodymai, kaip saugiai naudoti prietaisą, ir jei jie supranta su prietaiso naudojimu susijusius pavojus.
- Nuo 3 iki 8 metų vaikų ir asmenų, turinčių labai sunkią ir sudėtingą negalią, negalima prileisti prie prietaiso, jeigu jie nuolat nėra prižiūrimi.
- Mažesnių nei 3 metų vaikų negalima prileisti prie prietaiso, jeigu jie nuolat nėra prižiūrimi.
- Neleiskite vaikams žaisti šiuo prietaisu.
- Visas pakuotės medžiagas saugokite nuo vaikų ir tinkamai pašalinkite.
- Ploviklius laikykite vaikams nepasiekiamoje vietoje.
- Neleiskite vaikams ir naminiams gyvūnams būti šalia, kai prietaiso durelės atviros.
- Jeigu prietaise yra apsaugos nuo vaikų įtaisas, jį reikia suaktyvinti.
- Vaikai be priežiūros negali atlikti prietaiso valymo ir naudotojo priežiūros darbų.

1.2 Bendrieji saugos reikalavimai

- Nekeiskite šio prietaiso techninių savybių.
- Šis prietaisas skirtas tik naudojimui namų ūkyje; jį galima naudoti, pavyzdžiui:
 - darbuotojų valgomuosiuose, pavyzdžiui, parduotuvėse, biuruose ir kitoje darbo aplinkoje;

- viešbučiuose, moteliuose, svečių namuose ir kitose gyvenamosiose aplinkose;
- bendro naudojimo patalpose daugiabučiuose arba savitarnos skalbyklose.
- Neviršykite maksimalaus, 7 kg skalbinių kiekio (žr. skyrių „Programų lentelė“).
- Darbinis vandens slėgis vandens įleidimo vietoje iš išėjimo jungties turi būti nuo 0,5 baro (0,05 MPa) iki 8 barų (0,8 MPa).
- Pagrindė esančios ventiliacijos angos neturi užstoti kilimas, patiesalas ar bet kokia kita grindų danga.
- Prietaisas turi būti prijungtas prie vandentiekio naudojant naujai pristatytus žarnų komplektus arba kitus įgaliotojo techninės priežiūros centro pristatytus naujus žarnų komplektus.
- Senų žarnų komplektų pakartotinai naudoti negalima.
- Jei būtų pažeistas maitinimo laidas, jį leidžiama keisti tik gamintojui, jo įgaliotajam techninės priežiūros centrui arba panašios kvalifikacijos asmenims – antraip gali kilti elektros pavojus.
- Prieš atlikdami techninės priežiūros darbus, išjunkite prietaisą ir ištraukite maitinimo laido kištuką iš lizdo.
- Nevalykite prietaiso aukštu slėgiu vandens purkštuvais ir (arba) garais.
- Nuvalykite prietaisą drėgna šluoste. Naudokite tik neutralius ploviklius. Nenaudokite šveičiamųjų produktų, šveitimo kempinių, tirpiklių arba metalinių grandyklių.

2. SAUGOS INSTRUKCIJOS

2.1 Įrengimas



Įrengimas turi atitikti galiojančias nacionalines taisykles.

- Nuimkite visas pakuotės medžiagas ir gabenimo varžtus, įskaitant guminę įvorę su plastikiniu tarpikliu.
- Gabenimo varžtus laikykite saugioje vietoje. Jeigu prietaisą ateityje reikės

perkelti, juos reikia įsukti, kad būgnas būtų užfiksuotas ir apsaugotas nuo vidinio sugadinimo.

- Perkeldami prietaisą, visada būkite atsargūs, nes jis yra sunkus. Visada mėvėkite apsaugines pirštines ir avėkite uždarą avalynę.
- Neįrenkite ir nenaudokite sugadinto prietaiso.
- Vadovaukitės su prietaisu pateiktomis įrengimo instrukcijomis.

- Neįrenkite ir nenaudokite prietaiso ten, kur temperatūra gali būti žemesnė nei 0 °C, arba ten, kur jis gali būti veikiamas oro sąlygų.
- Grindys, ant kurių bus įrengtas prietaisas, turi būti plokščios, stabilios, atsparios karščiui ir švarios.
- Pasirūpinkite, kad tarp prietaiso ir grindų vyktų oro cirkuliacija.
- Pastatę prietaisą į nuolatinę jo vietą, gulsčiuuku patikrinkite, ar jis stovi lygiai. Jei jis stovi nelygiai, atitinkamai sureguliuokite jo kojeles.
- Neįrenkite prietaiso tiesiai virš grindyse esančio kanalizacijos vamzdžio.
- Nepurškite ant prietaiso vandens ir saugokite jį nuo pernelyg didelės drėgmės poveikio.
- Nestatykite prietaiso ten, kur prietaiso durelių negalima atidaryti iki galo.
- Nedėkite po prietaisu uždaro talpyklės ištekėjusiam vandeniui surinkti. Kreipkitės į įgaliotąjį techninės priežiūros centrą, kad išsiaiškintumėte, kokius priedus galite naudoti.

2.2 Elektros jungtis



ĮSPĖJIMAS!

Gaisro ir elektros smūgio pavojus.

- Šis prietaisas turi būti įžemintas.
- Visada naudokite taisyklingai įrengtą įžemintą elektros lizdą.
- Įsitikinkite, kad parametrai techninių duomenų plokštelėje atitinka maitinimo tinklo elektros vardinis duomenis.
- Nenaudokite daugiakanalių kištukų, jungiklių ir ilginamųjų laidų.
- Būkite atsargūs, kad nesugadintumėte elektros kištuko ir elektros laido. Jei reikėtų pakeisti maitinimo laidą, tai turi padaryti mūsų įgaliotasis techninės priežiūros centras.
- Elektros kištuką į tinklo lizdą junkite tik tuomet, kai visiškai pabaigsite įrengimą. Įsitikinkite, kad įrengus prietaisą, elektros laido kištuką būtų lengva pasiekti.
- Nelieskite maitinimo laido arba elektros kištuko šlapiomis rankomis.

- Norėdami išjungti prietaisą, netraukite už maitinimo laido. Visada traukite paėmę už elektros kištuko.
- Šis prietaisas atitinka EEB direktyvas.

2.3 Vandens prijungimas

- Nesugadinkite vandens žarnų.
- Prieš prijungiant prie naujų vamzdžių, ilgai nenaudotų vamzdžių, kur buvo atliekami remonto darbai arba sumontuoti nauji prietaisai (vandens skaitikliai ir pan.), leiskite vandenį, kol jis pradės bėgti švarus ir skaidrus.
- Per ir po pirmo prietaiso panaudojimo patikrinkite, ar nėra matoma vandens nuotėkio.
- Nenaudokite ilginamųjų žarnų per trumpai vandens įleidimo žarnai pailginti. Susisiekite su įgaliotuoju techninės priežiūros centru, kad vandens įleidimo žarna būtų pakeista.
- Galima matyti, kaip vanduo teka iš vandens išleidimo žarnos. Taip yra todėl, kad gamykloje prietaisas buvo išbandomas naudojant vandenį.
- Vandens išleidimo žarną galima pailginti daugiausiai iki 400 cm. Jeigu reikia ilgesnės žarnos, susisiekite su įgaliotuoju techninės priežiūros centru.

2.4 Naudojimas



ĮSPĖJIMAS!

Sužeidimo, elektros smūgio, gaisro, nudegimų arba prietaiso sugadinimo pavojus.

- Laikykitės ant ploviklio pakuotės pateiktų saugos nurodymų.
- Šalia prietaiso, į prietaisą arba ant jo nedėkite degių produktų arba degiais produktais sudrėkintų daiktų.
- Patikrinkite, ar visi metaliniai elementai buvo pašalinti nuo skalbinių.
- Neskalkbkite stipriai alyva, tepalu ar kitomis riebiomis medžiagomis suteptų audinių. Jos gali sugadinti skalbyklės gumines dalis. Tokius audinius, prieš dėdami į skalbyklę, išskalbkite rankomis.
- Nelieskite stiklinių durelių, kai veikia programa. Stiklas gali įkaisti.

2.5 Techninė priežiūra

- Dėl prietaiso remonto kreipkitės į įgaliotąjį aptarnavimo centrą.
- Naudokite tik originalias atsargines dalis.

2.6 Šalinimas



ĮSPĖJIMAS!

Pavojus susižeisti arba uždusti.

- Atjunkite prietaisą nuo tinklo maitinimo ir vandentiekio.
- Nupjaukite maitinimo laidą arti prietaiso ir pašalinkite jį.
- Išimkite durų užraktą, kad vaikai arba naminiai gyvūnai neįstrigtų būgne.
- Prietaisą šalinkite pagal vietinius elektrinės ir elektroninės įrangos atliekų šalinimo reikalavimus.

3. ĮRENGIMAS



ĮSPĖJIMAS!

Žr. saugos skyrius.

3.1 Išpakavimas

1. Nuimkite išorinę plėvelę. Jeigu reikia, naudokite pjovimo įrankį.

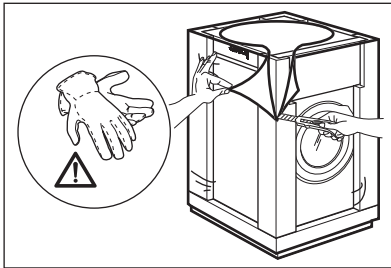

2. Nuimkite nuo viršaus kartoną ir polistirolo pakavimo medžiagas.

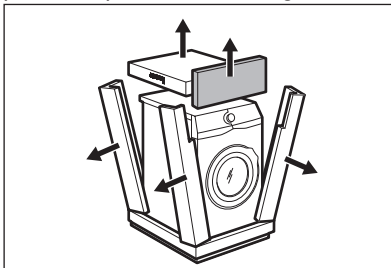

3. Atidarykite duris. Išimkite visus skalbinius iš būgno.

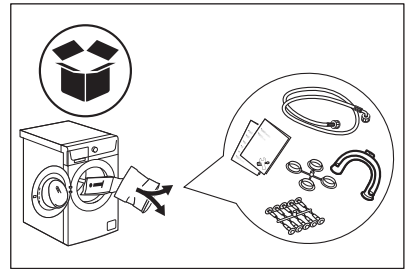

4. Dėkite vieną iš polistirolo pakavimo dalių ant grindų už prietaiso. Atsargiai paguldykite prietaisą ant jo galinės pusės.

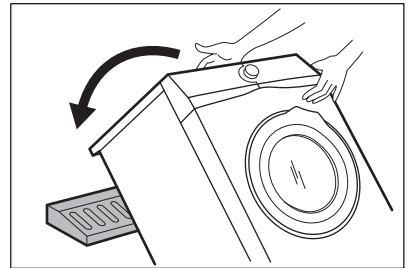

5. Nuimkite nuo apačios polistirolo apsaugą.

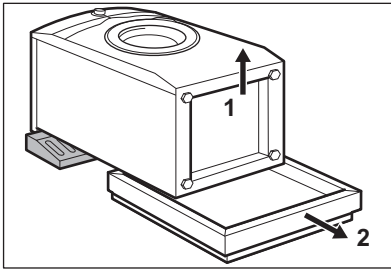

6. Nuimkite apatinį dangtį nuo darbatalio. Spaustukais, kuriuos rasite naudotojo vadovo krepšelyje, pritvirtinkite dangtį prie prietaiso apačios.

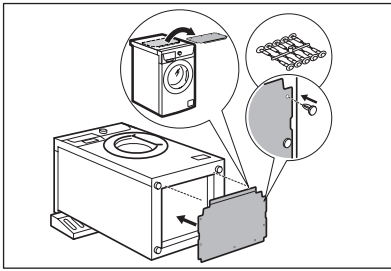

7. Vėl pastatykite prietaisą stačiai. Nuimkite maitinimo kabelį ir vandens išleidimo žarną nuo žarnos laikiklio.

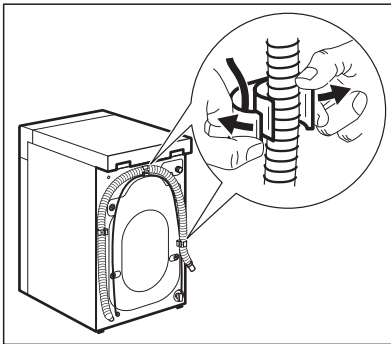

ĮSPĖJIMAS!

Galima matyti, kaip vanduo teka iš vandens išleidimo žarnos. Taip yra todėl, kad skalbyklė buvo išbandyta gamykloje.

8. Išsukite keturis gabenimo varžtus ir ištraukite plastikinius tarpiklius.

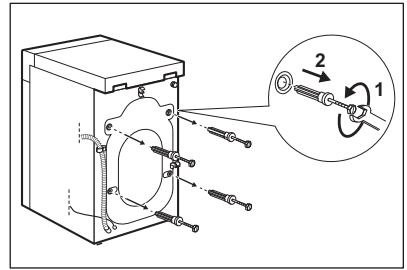

9. Į angas įdėkite plastikinius gaubtelius, kuriuos rasite naudotojo vadovo maišelyje.

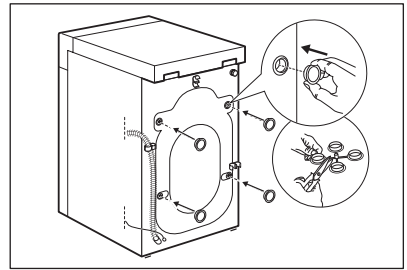

Rekomenduojame išsaugoti pakuotę ir gabenimui skirtus varžtus tam atvejui, jeigu ateityje prietaisą tektų gabenti.

3.2 Informacija apie įrengimą

Pastatymas ir išlygiavimas

Tinkamai sureguliuokite prietaisą, kad jis veikdamas ne vibruotų, nekeltų triukšmo ir nejudėtų.

- Įrenkite prietaisą ant lygių ir kietų grindų. Prietaisas turi stovėti lygiai ir stabiliai. Patikrinkite, ar prietaisas neličia sienos ar kitų baldų ir po prietaisu yra oro cirkuliacija.
- Norėdami pareguliuoti lygį, atlaisvinkite arba priveržkite kojeles. Visos kojelės turi tvirtai stovėti ant grindų.

**ISPĖJIMAS!**

Nedėkite po prietaiso kojėlėmis kartono, medinių kaladėlių ar panašių daiktų, norėdami, kad prietaisas stovėtų lygiai.

Vandens įleidimo žarna**DĖMESIO**

Patikrinkite, ar žarnos nepažeistos ir ar nėra nuotėkių iš jungčių. Nenaudokite ilginimo žarnų per trumpai vandens įleidimo žarnai pailginti. Susisiekite su techninės priežiūros centru, kad vandens įleidimo žarna būtų pakeista.

1. Prijunkite vandens įleidimo žarną prie prietaiso galo.

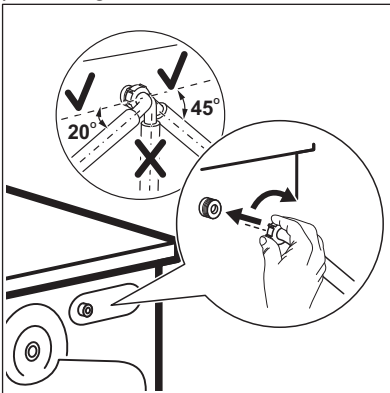

2. Nukreipkite ją kairėn ar dešinėn, atsižvelgdami į vandens čiaupo padėtį. Įsitinkinkite, kad vandens įleidimo žarna nebūtų vertikaliaje padėtyje.
3. Jeigu reikia, atsukite veržlę, kad galėtumėte nustatyti jos tinkamą padėtį.
4. Prijunkite vandens įleidimo žarną prie šalto vandens čiaupo, kurio sriegis 3/4 colio.

Vandens išleidimas

Vandens išleidimo žarna turi būti ne žemiau kaip 60 cm ir ne aukščiau kaip 100 cm aukštyje.



Vandens išleidimo žarną galima pailginti daugiausiai iki 400 cm. Jeigu reikia ilgesnės žarnos, susisiekite su įgaliotuoju techninės priežiūros centru.

Vandens išleidimo žarną galima prijungti skirtingais būdais:

1. Iš vandens išleidimo žarnos sudarykite U formą ir užvyniokite ją aplink plastikinį žarnos kreiptuvą.

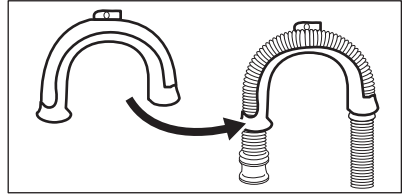

2. Pakabinant ant kriauklės krašto. Pritvirtinkite kreiptuvą prie vandens čiaupo arba sienos.

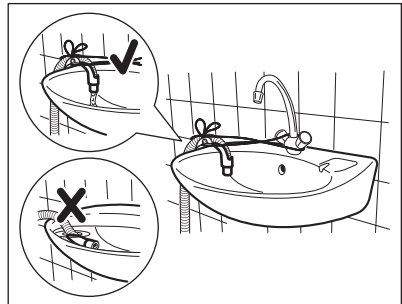

Patikrinkite, ar plastikinis kreiptuvas negali judėti, kai prietaisas išleidžia vandenį, ir ar vandens išleidimo žarnos galas nėra panardintas į vandenį. Nešvarus vanduo gali grįžti į prietaisą.

3. Jeigu išleidimo žarnos galas atrodo taip (žr. paveikslėlių), jūs galite jį įstumti

tiesiai į nuotekų vamzdį.

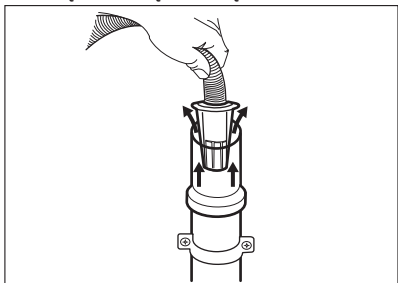

4. Prijungiant prie nuotekų vamzdžio su alsuokliu. Įkiškite išleidimo žarną tiesiai į nutekamąjį vamzdį. Žr. paveikslėlį.

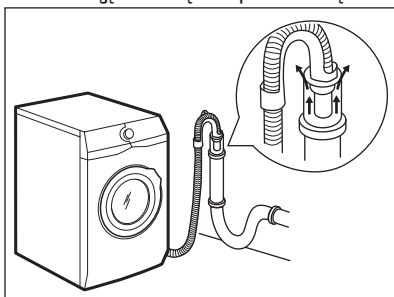

Vandens išleidimo žarnos galas turi būti nuolat vėdinamas, t. y., nutekamojo vamzdžio vidinis skersmuo (min. 38 mm –1,5 col.) turi būti didesnis už vandens išleidimo žarnos išorinį skersmenį.

5. Be plastikinio žarnos kreiptuvo, prie kriauklės sifono. Įdėkite vandens išleidimo žarną į sifoną ir pritvirtinkite spaustuvu. Žr. paveikslėlį.

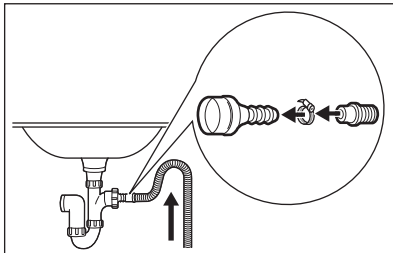

Vandens išleidimo žarna būtinai turi sudaryti kilpą, kad į prietaisą nepakliūtų dalelės iš kriauklės.

6. Įdėkite žarną tiesiai į patalpos sienoje įrengtą nutekamąjį vamzdį ir pritvirtinkite ją spaustuvu.

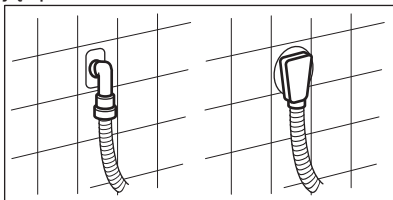

4. PRIEDAI

4.1 Tvirtinimo plokštelių kompleksas (4055171146)

Galite užsisakyti iš įgaliotojo atstovo.

Jeigu prietaisą įrengiate ant grindjuostės, jį pritvirtinkite tvirtinimo plokštelėse.

4.2 Galima įsigyti www.electrolux.com/shop arba iš įgaliotojo prekybos atstovo



Tik tinkami, ELECTROLUX patvirtinti priedai užtikrina prietaiso saugos standartus. Jeigu naudojamos nepatvirtintos dalys, visos pretenzijos bus pripažintos negaliojančiomis.

Atidžiai perskaitykite su priedu pateiktą instrukciją.

5. GAMINIO APRAŠYMAS

5.1 Prietaiso apžvalga

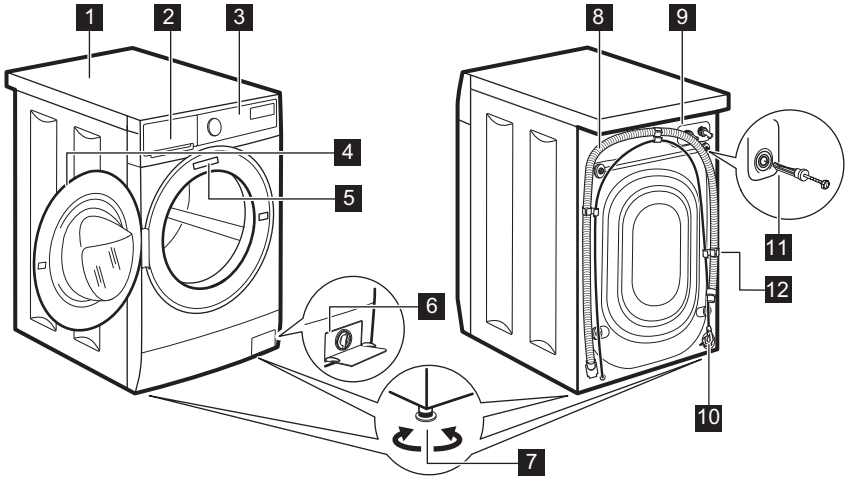

- | | |
|---|--|
| 1 Darbastalis | 8 Išleidimo žarna |
| 2 Skalbiklio dalytuvas | 9 Vandens įleidimo žarnos prijungimas |
| 3 Valdymo skydelis | 10 Maitinimo kabelis |
| 4 Durelių rankena | 11 Gabenimo varžtai |
| 5 Techninių duomenų plokštelė | 12 Žarnos atrama |
| 6 Vandens išleidimo siurblio filtras | |
| 7 Kojelės prietaisui išlyginti | |

6. VALDYMO SKYDELIS

6.1 Specialios savybės

Jūsų nauja skalbyklė atitinka visus šiuolaikinius veiksmingo skalbinių apdorojimo reikalavimus ir naudoja mažai vandens, energijos ir skalbimo priemonių bei pasirūpina audiniais.

- „SensiCare System“ automatiškai pakoreguoja programos trukmę pagal skalbinių kiekį būgne, kad būtų gauti puikūs skalbimo rezultatai per minimalų galimą laiką.



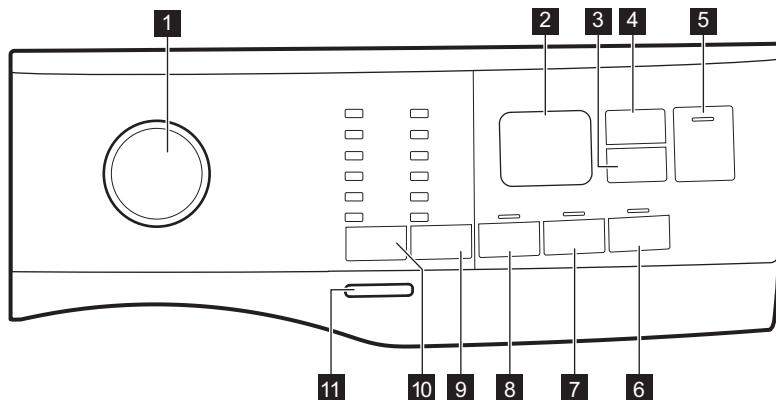



6.2 Valdymo skydelio aprašas

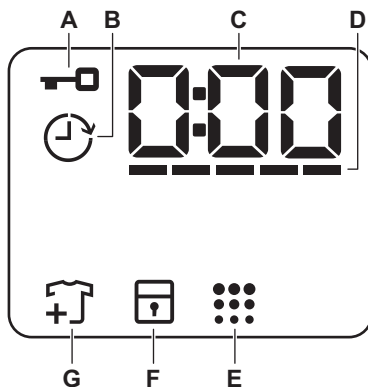

- | | |
|---|--|
| <p>1 Programų nustatymo rankenėlė</p> <p>2 Ekranas</p> <p>3 Atidėtas paleidimas jutklinis mygtukas </p> <p>4 „Time Manager“ jutklinis mygtukas </p> <p>5 Paleidimas / pristabdymas jutklinis mygtukas </p> <p>6 „Soft Plus“ jutklinis mygtukas </p> <p>7 Papildomas skalavimas jutklinis mygtukas </p> | <p>8 Pirminis skalbimas jutklinis mygtukas </p> <p>9 Gręžimas mažinimo parinkčių jutklinis mygtukas </p> <ul style="list-style-type: none"> • Parinktis „Be gręžimo“ • Skalavimo sulaikymo parinktis • Night parinktis <p>10 Temperatūra jutklinis mygtukas </p> <p>11 Įjungti / išjungti mygtukas</p> |
|---|--|

6.3 Ekranas



A		Užrakintų durelių indikatorius.
B		Atidėto paleidimo indikatorius.
C		Skaitmeninis indikatorius gali rodyti: <ul style="list-style-type: none"> • programos trukmę (pvz. 2:40); • atidėto paleidimo laiką (pvz. 2h); • ciklo pabaigą (0:00); • įspėjamąjį kodą (pvz. E20).
D		„Time Manager“ juostų lygio indikatorius.
E		Būgno valymo indikatorius.
F		Apsaugos nuo vaikų užrakto indikatorius.
G		Drabužių pridėjimo indikatorius. Įsijungia skalbimo fazės pradžioje, kai naudotojas vis dar gali sustabdyti prietaisą ir pridėti daugiau skalbinių.

7. RATUKAS IR MYGTUKAI

7.1 Įžanga



Parinkty / funkcijos negali būti pasirenkamos su visomis skalbimo programomis. Patikrinkite parinkčių / funkcijų ir skalbimo programų suderinamumą programų lentelėje. Parinktis / funkcija gali pašalinti viena kitą; šiuo atveju prietaisas neleis jums nustatyti nesuderinamų parinkčių / funkcijų.

7.2 Įjungti / išjungti

Paspauskite šį mygtuką kelias sekundes, kad įjungtumėte arba išjungtumėte prietaisą. Įjungiant arba išjungiant prietaisą girdėsis du skirtingi garso signalai.

Kadangi budėjimo funkcija automatiškai išjungia prietaisą po kelių minučių siekiant sumažinti energijos sąnaudas, jums gali tekti vėl įjungti prietaisą.

Išsamesnės informacijos rasite skyriaus „Kasdienis naudojimas“ paragrafe „Budėjimo funkcija“.

7.3 Temperatūra

Pasirinkus skalbimo programą, prietaisas automatiškai nustato numatytąją temperatūrą.

Indikatorius Skalbimas šaltu vandeniu  = šaltas vanduo.



Užsidega nustatytos temperatūros indikatorius.



7.4 Grežimas

Kai nustatote programą, prietaisas automatiškai nustato maksimalų leistiną grežimo greitį, išskyrus programą Denim.

Papildomos grežimo parinktys:

- **Be grežimo** . Užsidega susijęs indikatorius. Nustatykite šią parinktį, kad atšauktumėte visas grežimo fazes. Prietaisas vykdo tik pasirinktos skalbimo programos vandens išleidimo fazę. Nustatykite šią parinktį, skalbdami labai plonus audinius. Kai kurioms skalbimo programoms skalavimo fazės metu naudojama daugiau vandens

- **Rinse Hold**  Užsidega susijęs indikatorius. Galutinis gręžimas nevykdomas. Paskutinio skalavimo vanduo iš būgno neišleidžiamas, tad skalbyklėje palikti skalbiniai nesusiglamžo. Skalavimo programa baigiama paliekant vandenį būgne. Durelės lieka užrakintos, o būgnas reguliariai pasukamas, kad būtų sumažintas susiglamžymas. Norėdami atidaryti dureles, privalote išleisti vandenį. Jeigu paliesite mygtuką **Paleidimas / pristabdymas** , prietaisas vykdys gręžimo fazę ir išleis vandenį.

- **Naktinis**  Užsidega susijęs indikatorius. Tarpinė ir galutinė gręžimo fazės nevykdomos ir programa baigiama paliekant vandenį būgne. Tai padeda sumažinti susiglamžymą. Durelės lieka užrakintos. Būgnas reguliariai sukasi, kad sumažintų susiglamžymą. Norėdami atidaryti dureles, privalote išleisti vandenį. Kadangi programa yra labai tyli, ją galima naudoti naktį, kai elektros energija yra pigesnė. Pasirinkus kai kurias programas, skalavimui naudojama daugiau vandens. Jeigu paliesite mygtuką **Paleidimas / pristabdymas** , prietaisas vykdys tik vandens išleidimo fazę.

 Prietaisas automatiškai išleidžia vandenį maždaug po 18 valandų.

7.5 Pirminis skalbimas

Naudodami šią parinktį, prie skalavimo programos galite pridėti pirminio skalavimo fazę.

Užsidegs atitinkamas indikatorius.

- Naudokite šią parinktį, norėdami pridėti pirminio skalavimo fazę skalbiant 30 °C temperatūroje prieš skalavimo fazę. Ši parinktis rekomenduojama labai nešvariems skalbiniais, ypač jeigu juose yra smėlio, dulkių, purvo ir kitų kietųjų dalelių.

 Naudojant šias parinktis gali paigėti programos trukmę.

7.6 Pastovi Papildomas skalavimas

Šia parinktimi prie pasirinktos skalavimo programos galima pridėti kelias skalavimo fazes.

Naudokite šią parinktį žmonėms, kurie yra alergiški skalavimo priemonių likučiams ir kurių oda jautri.

 Ši parinktis paigina programos trukmę.

Įsijungia atitinkamas indikatorius, esantis virš jutiklinio mygtuko, ir lieka šviesti per kitus ciklus, kol ši parinktis neišjungiamo.

7.7 Pastovi „Soft Plus“

Nustatykite parinktį, kad optimizuotumėte audinių minkštiklio pasiskirstymą ir audiniai būtų minkštesni.

Rekomenduojama, kai naudojate audinių minkštiklį.

 Ši parinktis paigina programos trukmę.

Įsijungia atitinkamas indikatorius, esantis virš jutiklinio mygtuko, ir lieka šviesti per kitus ciklus, kol ši parinktis neišjungiamo.

7.8 Atidėtas paleidimas

Šia parinktimi galite atidėti programos paleidimą patogesniai laikui.

Pakartotinai lieskite mygtuką, kad nustatytumėte reikiamą atidėtą paleidimą. Laikas didinamas 1 valandos padalomis iki 20 valandų.

Ekране rodomas indikatorius  ir pasirinktas atidėto paleidimo laikas.

Palietus mygtuką **Paleidimas / pristabdymas** , prietaisas pradeda atgalinę atskaitą ir durelės yra užrakintos.

7.9 „Time Manager“

Šia parinktimi galite sumažinti programos trukmę, atsižvelgiant į skalbinių kiekį ir jų nešvarumą.

Nustačius skalbimo programą, ekrane rodoma numatytoji jos trukmė ir ----- brūkšniai.

Palieskite mygtuką „Time Manager“ , kad sumažintumėte programos trukmę pagal savo poreikius. Ekrane rodoma nauja programos trukmė ir brūkšnių skaičius atitinkamai sumažės.

----- tinka pilnam būgnui vidutiniškai suteptų drabužių.

---- greitas ciklas pilnam būgnui mažai suteptų drabužių.

-- labai greitas ciklas mažesniai nestipriai suteptų skalbinių kiekiui (rekomenduojama pusė skalbinių kiekio).

- trumpiausias ciklas nedideliui skalbinių kiekiui atšviežinti.

Parinktis „Time Manager“ galima tik su lentelėje nurodytomis programomis.

indikatorius	Cotton	Cotton Eco	Synthetics
----- 1)	■	■	■
----	■	■	■
---	■	■	■
--	■	■	■
-	■	■	■

1) Visų programų numatytoji trukmė.

7.10 Paleidimas / pristabdymas



Palieskite mygtuką Paleidimas / pristabdymas , kad paleistumėte, pristabdytumėte prietaisą arba pertrauktumėte vykdomą programą.

8. PROGRAMOS

8.1 Programų lentelė

Programa Numatytoji temperatūra Temperatūros intervalas	Palygina- masis gręžimo greitis Gręžimo greičio in- tervalas (aps./ min.)	Di- džiau- sias skalbi- nių kiekis	Programos aprašas (Skalbinių rūšis ir suteptimo lygis)
Cotton 40 °C 90 °C – šaltas	1200 aps./ min. (1200– 400)	7 kg	Balta ir spalvota medvilnė. Vidutiniškai ir la- bai sutepti.

Programa Numatytoji temperatūra Temperatūros intervalas	Palygina- masis gręžimo greitis Gręžimo greičio in- tervalas (aps./ min.)	Di- džiau- sias skalbi- nių kiekis	Programos aprašas (Skalbinių rūšis ir suteptimo lygis)
 Cotton Eco ¹⁾ 40 °C 60–40 °C	1200 aps./ min. (1200– 400)	7 kg	Balta ir neblunkanti spalvota medvilnė. Vidutiniškai sutepti skalbiniai. Energijos sąnaudos sumažėja ir pailgėja skalbimo programos trukmė; taip garantuojami geri skalbimo rezultatai.
Synthetics 40 °C 60 °C – šaltas	1200 aps./ min. (1200– 400)	3 kg	Sintetiniai arba mišrių audinių skalbiniai. Vidutiniškai sutepti skalbiniai.
Delicate 30 °C 40 °C – šaltas	1200 aps./ min. (1200– 400)	1,5 kg	Plonų audinių, pavyzdžiui, akrilo, viskozės ir mišrių audinių skalbiniai, kuriuos reikia skalbti švelniau. Vidutiniškai sutepti skalbiniai.
Rapid 14min 30 °C	800 aps./ min. (800–400)	1 kg	Sintetinių ir mišrių audinių skalbiniai. Mažai sutepti skalbiniai ir gaminiai, kuriuos reikia atnaujinti.
Rinse	1200 aps./ min. (1200– 400)	7 kg	Visi audiniai, išskyrus vilną ir labai plonus audinius. Skalbinių skalavimo ir gręžimo programa. Numatytasis gręžimo greitis yra naudojamas medvilnės programoms. Sumažinkite gręžimo greitį, atsižvelgdami į skalbinių rūšį. Jeigu reikia, nustatykite parinktį Papildomas skalavimas skalavimams pridėti. Esant mažam gręžimo greičiui, prietaisas skalauja švelniai ir gręžia trumpai.
Drain/Spin	1200 aps./ min. (1200– 400)	7 kg	Skalbiniams išgręžti ir vandeniui iš būgno išleisti. Visi audiniai, išskyrus vilną ir labai plonus audinius.

Programa Numatytoji temperatūra Temperatūros intervalas	Palygina- masis gręžimo greitis Gręžimo greičio in- tervalas (aps./ min.)	Di- džiau- sias skalbi- nių kiekis	Programos aprašas (Skalbinių rūšis ir sutepimo lygis)
Anti-Allergy  60 °C	1200 aps./ min. (1200– 400)	7 kg	Balti medvilniniai skalbiniai . Šia programa dėl skalbimo fazės, kurioje kelias minutes palaikoma aukštesnė kaip 60 °C temperatūra, pašalinami mikroorganizmai. Tai padeda iš skalbinių pašalinti bakterijas, mikroorganizmus ir daleles. Garai su papildomo skalavimo faze garantuoja tinkamą ploviklio likučių ir žieddulkių / alergenų pašalinimą, todėl tinka naudoti žmonėms, kurių oda yra gležna ir jautri.
Baby Clothes 40 °C 60 °C – šaltas	1200 aps./ min. (1200– 400)	1,5 kg	Švelnus ciklas, tinkantis kūdikių drabužiams skalbti. Daug vandens ir švelnus būgno judėjimas skalbimo fazės metu apsaugo spalvas ir plaušelius.
Silk  30 °C	800 aps./ min. (800–400)	1 kg	Speciali programa šilkiniams ir mišrių sintetinių audinių gaminiams skalbti .
Wool  40 °C 40 °C – šaltas	1200 aps./ min. (1200– 400)	1,5 kg	Skalbyklėje plaunami vilnoniai, rankomis plaunami vilnoniai ir kitų audinių skalbiniai su priežiūros simboliu „skalbti rankomis“ ²⁾ .
Sport 30 °C 40 °C – šaltas	1 200 aps./ min. (1 200– 400)	3 kg	Mišrių audinių sportiniai drabužiai . Mažai sutepti skalbiniai arba gaminiai, kuriuos reikia atnaujinti.

Programa Numatytoji temperatūra Temperatūros intervalas	Palygina- masis gręžimo greitis Gręžimo greičio in- tervalas (aps./ min.)	Di- džiau- sias skalbi- nių kiekis	Programos aprašas (Skalbinių rūšis ir sutepimo lygis)
Outdoor  30 °C 40 °C – šaltas	1200 aps./ min. (1200– 400)	2 kg ³⁾ 1 kg ⁴⁾	 Nenaudokite audinių minkštiklio ir patikrinkite, ar ploviklio dalytuve nėra audinių minkštiklio likučių.
<p>Sintetiniai sporto drabužiai. Ši programa yra skirta švelniam šiuolaikiškų lauko sportinių drabužių skalbimui ir ji taip pat tinka drabužių, skirtų sporto klubui, dviračių sportui ar bėgiojimui ir panašių drabužių skalbimui. Rekomenduojamas skalbinių kiekis – 2 kg.</p>			
<p>Vandeniui atsparūs, vandeniui atsparūs ir orui pralaidūs audiniai bei vandeniui nepralaidūs audiniai. Šią programą taip pat galima naudoti kaip vandens nepralaidumo atkūrimo ciklą, specialiai sukurtą drabužiams su hidrofobine danga apdoroti. Norėdami atlikti vandens nepralaidumo atkūrimo ciklą, atlikite šiuos veiksmus:</p>			
<ul style="list-style-type: none"> • Pripilkite skalbiklio į skyrelį . • Įpilkite specialios audinių nepralaidumo vandeniui atkūrimo priemonės į stalčiaus audinių minkštiklio skyrelį . • Sumažinkite skalbinių kiekį iki 1 kg. 			
<p> Norėdami pagerinti vandens nepralaidumo savybes atkuriančios priemonės poveikį, džiovinkite skalbinius džiovyklėje, nustatę Outdoor džiovavimo programą (jeigu ji yra ir jeigu pagal drabužių priežiūros etiketę galima džiovinti džiovyklėje).</p>			

Programa									
Silk	■	■						■	
Wool	■	■	■					■	
Sport	■	■	■		■	■		■	
Outdoor	■	■	■			■		■	
Denim	■	■	■	■		■	■	■	

8.2 Woolmark Apparel Care – mėlynas



Bendrovė „The Woolmark Company“ patvirtino šios skalbyklės vilnos skalbimo ciklą gaminiams, kurių sudėtyje yra vilnos ir kurių etiketėse nurodyta „skalbti rankomis“, su sąlyga, kad tie gaminiai yra skalbiami pagal šios skalbyklės gamintojo pateiktus nurodymus. Laikytės gaminio priežiūros etiketėje pateiktų nurodymų dėl džiovavimo ir kitų skalbimo instrukcijų. M1460 „Woolmark“ simbolis daugelyje šalių yra sertifikavimo ženklas.

9. NUOSTATOS

9.1 Garso signalai

Prietaise yra skirtingi garso signalai, kurie veikia, kai:

- įjungiate prietaisą (specialus trumpas signalas);
- išjungiate prietaisą (specialus trumpas signalas);
- liečiate mygtukus (spragtelėjimo garsas);
- netinkamai pasirenkate (3 trumpi garsai);
- programa baigiama (maždaug 2 minučių trukmės garsų seka);
- prietaisas sugedo (maždaug 5 minučių trukmės trumpų garsų seka).

Norėdami **išjungti / įjungti** garso signalus, kurie skamba programai pasibaigus, vienu metu lieskite ir maždaug 2 sekundes palaikykite mygtukus ir . Ekране rodoma On/Off



Jei išjungsitė garso signalus, įvykus prietaiso veikimo sutrikimui, jie vis tiek veiks.

9.2 Apsaugos nuo vaikų užraktas

Naudodami šią parinktį, galite apsaugoti prietaisą, kad vaikai nežaistų valdymo skydeliu.

- Norėdami **įjungti / išjungti** šią parinktį, palaikykite nuspaudę mygtuką, kol ekrane įsijungs / užges .

Prietaise ši parinktis bus numatytoji ir jį išjungs.

Apsaugos nuo vaikų užrakto funkcija gali būti negalima kelias sekundes nuo prietaiso įjungimo.

10. PRIEŠ NAUDOJANTIS PIRMAKART

1. Patikrinkite, ar yra elektros maitinimas ir atsuktas vandens čiaupas.
2. Į skalbimo priemonių skyrelį, pažymėtą , įpilkite 2 litrus vandens.

Taip suaktyvinsite vandens išleidimo sistemą.

3. Į skyrelį, pažymėtą , įpilkite nedidelį kiekį skalbimo priemonės.

4. Nustatykite ir paleiskite programą medvilnei skalbti, parinkę aukščiausią temperatūrą, bet skalbinių į būgną nedėkite. Taip iš būgno ir korpuso bus pašalintas visas galimas purvas.

11. KASDIENIS NAUDOJIMAS



ĮSPĖJIMAS!

Zr. saugos skyrius.

11.1 Prietaiso įjungimas

1. Įjunkite maitinimo laido kištuką į elektros lizdą.
2. Atsukite vandens čiaupą.
3. Norėdami įjungti prietaisą, spauskite kelias sekundes mygtuką Įjungti / išjungti.

Girdimas trumpas signalas.

11.2 Skalbinių dėjimas

1. Atidarykite prietaiso dureles.
2. Prieš dėdami skalbinius į prietaisą, juos pakratykite.
3. Po vieną skalbinius sudėkite į būgną. Nedėkite per daug skalbinių į būgną.
4. Tvirtai uždarykite dureles.

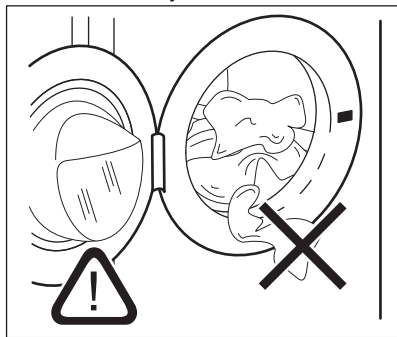

DĖMESIO

Patikrinkite, ar skalbinių neįstrigo tarp tarpiklio ir durelių, kad išvengtumėte vandens nuotėkio ir skalbinių sugadinimo.



Skalbant alyvos, tepalo dėmes gali susigadinti skalbyklės gumines dalys.

11.3 Skalbimo priemonių ir priedų naudojimas

1. Pripilkite reikiamą skalbiklio ir audinių minkštiklio kiekį.
2. Pilkite skalbimo priemonės ir audinių minkštiklio į atitinkamus skyrius.
3. Atsargiai uždarykite skalbiklio stalčių

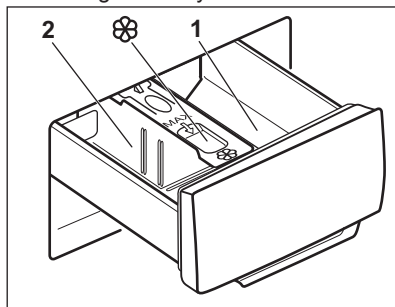

DĖMESIO

Naudokite tik skalbyklei nurodytas skalbimo priemones.



Visuomet vadovaukitės nurodymais, pateiktais ant skalbimo priemonių pakuočių.

1	Skalbimo priemonės skyrelis pirminio skalbimo fazei arba mirkymo programai (jeigu yra). Prieš paleisdami pirminio skalbimo ir mirkymo programą, pripilkite skalbimo priemonės.
2	Skalbimo priemonės skyrelis skalbimo fazei. Jeigu naudojate skystą skalbiklį, jo pilkite prieš pat paleisdami programą.
	Skystųjų skalbimo priedų (audinių minkštiklio ar standiklio) skyrelis. Įpilkite priemonių į skyrelį, prieš paleisdami programą.

Po skalbimo ciklo, jeigu reikia, pašalinkite visus skalbimo priemonių likučius iš ploviklio dalytuvo.

11.4 Skalbiklio skyriklio padėties keitimas

1. Ištraukite skalbiklio skyriklį. Skalbiklio skyriklio padėtis **A** yra skirta **skalbiamiesiems milteliams** (gamyklinė nuostata).

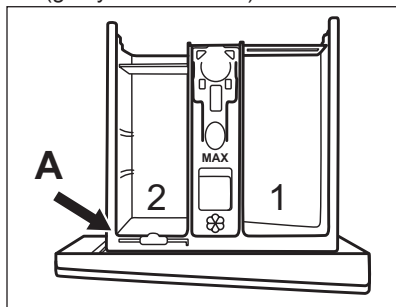

2. **Norėdami naudoti skystą skalbiklį / priedą ar baliklį:** Išimkite skalbiklio skyriklį iš padėties **A** ir įdėkite į padėtį **B**.

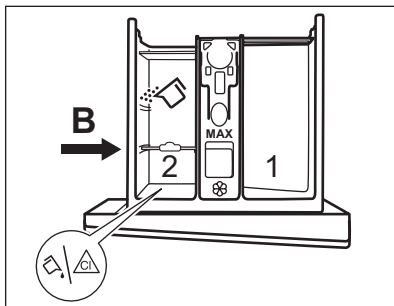

Skalbiklio skyriklio padėtis **B** yra skirta skalbiamiesiems milteliams galiniame skyrelyje ir skystam skalbikliui / priedui ar balikliui priekiniame skyrelyje.

3. **Norėdami naudoti tik skystą skalbiklį:** Įdėkite skalbiklio skyriklį į padėtį **C**.

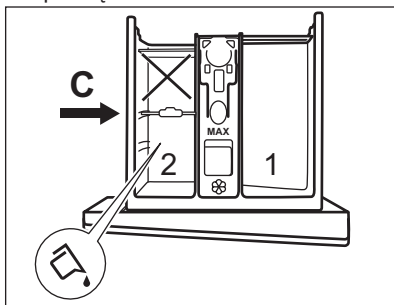

- Nenaudokite želatino pavidalo arba tirštų skalbiklių.
 - Neviršykite maksimalios skystojo skalbiklio dozės.
 - Nenaudokite pirminio skalbimo fazės.
 - Nenustatykite atidėto paleidimo funkcijos.
4. Išmatuokite skalbiklį ir audinių minkštiklį ir kruopščiai uždarykite skalbiklio dalytuvą.

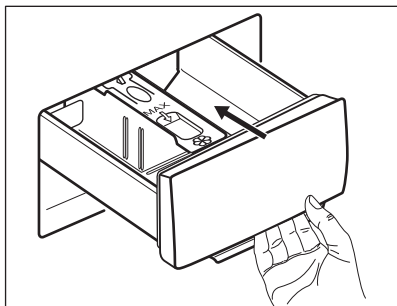

Įsitinkinkite, kad skalbiklio skyriklis yra tinkamai įdėtas ir nestringa uždarant stalčių.

11.5 Programos nustatymas

1. Pasukite programų pasirinkimo ratuką, kad pasirinktumėte norimą skalbimo programą.



Mirksi šio mygtuko Paleidimas / pristabdymas  indikatorius. Ekrane rodoma orientacinė programos trukmė.

2. Norėdami pakeisti temperatūros ir (arba) gręžimo greičio nuostatą, palieskite atitinkamus mygtukus.
3. Jeigu norite, nustatykite vieną arba daugiau parinkčių, palietę atitinkamus mygtukus. Ekrane įsijungs susiję indikatoriai ir atitinkamai pasikeis pateikiama informacija.



Jeigu pasirinkimas **negalimas**, skambės garso signalas.





11.6 Programos paleidimas

Programą paleiskite palietę mygtuką Paleidimas / pristabdymas . Kai mygtuko indikatorius išjungtas ir nemirksi (pvz., programos ratukas netinkamoje padėtyje), programos paleisti negalima. Atitinkamas indikatorius nustoja mirksėti ir pradeda šviesti nepertraukiamai. Programa paleidžiama, dorelės užrakinamos. Ekrane rodomas indikatorius .











Vandens išleidimo siurblys trumpai veikia, prieš prietaisą pripildant vandeniu.

11.7 Programos paleidimas su atidėtu paleidimu

1. Pakartotinai lieskite mygtuką Atidėtas paleidimas , kol ekrane bus rodomas norimas atidėto paleidimo laikas. Ekrane rodomas indikatorius .
2. Palieskite mygtuką Paleidimas / pristabdymas . Prietaiso dorelės užrakinamos ir paleidžiama atidėto paleidimo atgalinė laiko atskaita. Ekrane rodomas indikatorius . Pasibaigus atgaliniam laiko skaičiavimui, programa pradeda automatiškai.



Atidėto paleidimo atšaukimas prasidėjus atgalinei atskaitai

Norėdami atidėtą paleidimą atšaukti:

1. Pakartotinai lieskite mygtuką Atidėtas paleidimas , kol ekrane bus rodomas norimas atidėto paleidimo laikas. Ekrane rodomas indikatorius .
2. Palieskite mygtuką Paleidimas / pristabdymas . Prietaiso dorelės užrakinamos ir paleidžiama atidėto paleidimo atgalinė laiko atskaita. Ekrane rodomas indikatorius . Pasibaigus atgaliniam laiko skaičiavimui, programa pradeda automatiškai.
2. Palieskite mygtuką Paleidimas / pristabdymas  prietaisui pristabdyti. Mirksi atitinkamas indikatorius.
3. Pakartotinai lieskite mygtuką Atidėtas paleidimas , kol ekrane bus rodoma  ir indikatorius  išsijungs.
4. Norėdami nedelsiant paleisti programą, dar kartą palieskite mygtuką Paleidimas / pristabdymas .

Atidėto paleidimo pakeitimas prasidėjus atgalinei atskaitai

Norėdami atidėtą paleidimą pakeisti:

1. Palieskite mygtuką Paleidimas / pristabdymas  prietaisui pristabdyti. Mirksi atitinkamas indikatorius.
2. Pakartotinai lieskite mygtuką Atidėtas paleidimas , kol ekrane bus rodomas norimas atidėto paleidimo laikas.
3. Norėdami pradėti naują atgalinę atskaitą, dar kartą palieskite mygtuką Paleidimas / pristabdymas .



11.8 „SensiCare System“ skalbinių kiekio nustatymas



Palietus mygtuką Paleidimas / pristabdymas :

1. „SensiCare System“ pradeda nustatinėti skalbinių svorį ir skaičiuoti tikrą programos trukmę. Šios fazės metu „Time Manager“ juostose ----, esančiose žemiau laiko skaitmenų, rodomas paprastas animuotas vaizdas.
2. Maždaug po 15–20 minučių „TimeManager“ juostos išnyksta ir rodoma nauja ciklo trukmė. Prietaisas automatiškai pakoreguoja programos trukmę pagal skalbinių kiekį, kad būtų gauti puikūs skalbimo rezultatai per minimalią trukmę.

11.9 Programos pertraukimas ir parinkčių keitimas

Kai programa vykdoma, galite keisti **tik kelias** parinktis:

1. Palieskite mygtuką Paleidimas / pristabdymas . Mirksi atitinkamas indikatorius.
2. Pakeiskite parinktis. Ekrane pateikiama informacija atitinkamai pasikeičia.
3. Dar kartą palieskite mygtuką Paleidimas / pristabdymas . Skalbimo programa tęsiama toliau.

-  Norėdami dar kartą paleisti programą, įsitikinkite, kad programų pasirinkimo ratukas yra nustatytas ant pertrauktos programos ir mirksi mygtuko indikatorius Paleidimas / pristabdymas .

11.10 Veikiančios programos atšaukimas

1. Norėdami atšaukti programą ir išjungti prietaisą, paspauskite mygtuką Įjungti / išjungti.
2. Norėdami vėl įjungti prietaisą, paspauskite mygtuką Įjungti / išjungti.

-  Jeigu funkcija „SensiCare System“ atlikta ir jau pradėtas vandens pripildymas, nauja programa paleidžiama **nekartojant funkcijos „SensiCare System“**. Vanduo ir skalbimo priemonė neišleidžiami, kad būtų išvengta švaistymo.

Taip pat galima atšaukti ir kitu būdu:



1. Pasukite pasirinkimo rankenėlę ties padėtimi „Atkūrimas“ • .
2. Palaukite 1 sekundę. Ekrane rodoma ---- .



Dabar galite nustatyti naują skalbimo programą.

11.11 Durelių atidarymas. Drabužių įdėjimas

-  Jeigu temperatūra yra per aukšta, per daug vandens būgne ir (arba) būgnas vis dar sukasi, neatidarykite durelių.

Veikiant programai arba atidėto paleidimo funkcijai, prietaiso durelės yra užrakintos. Ekrane rodomas indikatorius .

1. Palieskite mygtuką Paleidimas / pristabdymas . Pradeda mirksėti indikatorius .

2. Palaukite, kol užrakintų durelių indikatorius  nustos mirksėti ir užges. Atidarykite prietaiso dureles. Jeigu reikia, pridėkite arba išimkite skalbinius. Uždarykite dureles ir palieskite mygtuką Paleidimas / pristabdymas . Programa arba atidėto paleidimo funkcija tęsiama toliau.

11.12 Programos pabaiga

Programai pasibaigus, prietaisas išjungiamas automatiškai. Girdimi garso signalai (jeigu jie įjungti). Ekране rodoma 

Užgęsta mygtuko Paleidimas / pristabdymas  indikatorius.

Durelės atrakinamos ir užgęsta indikatorius .

1. Norėdami išjungti prietaisą, paspauskite mygtuką Įjungti / išjungti

Pasibaigus programai, po penkių minučių energijos taupymo funkcija automatiškai išjungia prietaisą.





Vėl įjungus prietaisą, ekrane rodoma ankstesnės programos pabaiga. Norėdami nustatyti naują ciklą, pasukite programų pasirinkimo ratuką.



2. Išimkite skalbinius iš prietaiso.
3. Patikrinkite, ar būgnas yra tuščias.
4. Palikite dureles ir ploviklio dalytuvą pravirą, kad nesusidarytų pelėsių ir nemalonių kvapų.
5. Užsukite vandens čiaupą.



11.13 Vandens išleidimas pasibaigus ciklui

Jeigu pasirinkote programą arba parinktį, kai paskutinio skalavimo vanduo neišleidžiamas, programa yra baigta, bet:

- Laiko srityje rodoma , o ekrane rodomos užrakintos durelės .

- Būgnas vis dar reguliariai pasukamas, kad skalbiniai nesusiglamžytų.
- Durelės lieka užrakintos.
- Norėdami atidaryti dureles, privalote išleisti vandenį:

1. Jeigu reikia, palieskite mygtuką Grėžimas , kad sumažintumėte prietaiso rekomenduojamą grėžimo greitį.
2. Paspauskite mygtuką Paleidimas / pristabdymas .

- Jeigu nustatėte Rinse Hold , prietaisas išleidžia vandenį ir gręžia.
- Jeigu nustatėte Night , prietaisas tik išleidžia vandenį

Parinkties indikatorius Rinse Hold  išnyksta.

3. Programai pasibaigus ir užrakintų durelių indikatoriumi  užgesus, galite atidaryti dureles.
4. Norėdami išjungti prietaisą, spauskite kelias sekundes mygtuką Įjungti / išjungti

11.14 Budėjimo parinktis

Budėjimo funkcija automatiškai išjungia prietaisą, kad sumažėtų energijos sąnaudos, kai:

- Jūs nenaudojate prietaiso 5 minutes, kai nevykdoma jokia programa.
- Praėjus 5 minutėms nuo skalbimo programos pabaigos. Ekrane rodoma paskutinės programos pabaiga. Norėdami nustatyti naują ciklą, pasukite programų pasirinkimo ratuką. Jeigu ratukas pasukamas į padėtį

„Atkūrimas“ , prietaisas automatiškai išsijungia po 30 sekundžių.



Jeigu nustatėte programą ar parinktį, kuriai pasibaigus vanduo paliekamas būgne, budėjimo funkcija **neišjungs** prietaiso, kad primintų jums išleisti vandenį.

12. PATARIMAI



ĮSPĖJIMAS!

Žr. saugos skyrius.

12.1 Skalbinių sudėjimas

- Suskirstykite skalbinius į: baltus, spalvotus, sintetinius, plonus ir vilnonius.
- Vadovaukitės skalbimo nurodymais, pateiktais skalbinių priežiūros etiketėse.
- Neskalbkite kartu baltų ir spalvotų gaminių.
- Kai kurie gaminiai pirmo skalbimo metu gali šiek tiek išblukti. Du pirmus kartus rekomenduojame juos skalbti atskirai.
- Užsekite užvalkalus, užtraukite užtrauktukus, užsekite kilpas ir spaustukus. Užriškite diržus.
- Ištuštinkite kišenes ir skalbinius išlankstykite.
- Daugiasluoksnius audinius, vilnonius ir išmargintus gaminius išverskite.
- Apdorokite sunkiai įveikiamas dėmes.
- Sunkiai pašalinamoms dėmėms skalbti naudokite specialią skalbimo priemonę.
- Atsargiai elkitės su užuolaidomis. Nuimkite kabliukus ir sudėkite užuolaidas į skalbimo maišelį arba pagalvės užvalkalą.
- Neskalbkite skalbinių be apsiuvimų arba su prakirpimais.
- Naudokite skalbimo maišelį mažiems ir (arba) ploniems daiktams (pvz., vielutėmis sutvirtintoms liemenėlėms, diržams, pėdkelnėms ir pan.) skalbti.
- Jeigu skalbinių labai mažai, gręžimo metu gali kilti balanso problemų ir pernelyg didelė vibracija. Jeigu taip nutiktų:
 - a. pertraukite programą ir atidarykite dureles (žr. skyrių „Kasdienis naudojimas“);
 - b. rankomis paskirstykite skalbinius, kad visi daiktai būtų vienodai pasiskirstę būgne;
 - c. paspauskite mygtuką Paleidimas / pristabdymas. Gręžimo fazė tęsiama.

12.2 Sunkiai įveikiamos dėmės

Kai kurių dėmių vien vandeniu ir skalbimo priemone pašalinti nepavyksta.

Rekomenduojame prieš dedant skalbinius į prietaisą iš anksto apdoroti šias dėmes.

Galima naudoti specialius dėmių valiklius. Naudokite specialų, dėmės ir audinio rūšiai tinkamą dėmių valiklį.

12.3 Skalbimo ir kitos priemonės

- Naudokite tik specialiai skalbyklėms skirtas skalbimo ir kitas priemones:
 - skalbiamaisiais milteliais, skirtais visų tipų audiniams, išskyrus plonus audinius. Geriau naudokite skalbiamuosius miltelius su balikliu baltiems skalbiniais ir skalbinių dezinfekavimui.
 - skystus skalbiklius, skirtus skalbti ne itin karštame vandenyje (iki 60 °C) visų tipų audiniams arba tik vilnai.
- Nemaišykite skirtingų rūšių skalbiklių.
- Tausodami gamtą, naudokite tik rekomenduojamą kiekį skalbimo priemonės.
- Laikykitės ant šių skalbiklių ar kitų priemonių pakuočių pateiktų nurodymų, neviršydami nurodyto maksimalaus kiekio (**MAX**).
- Naudokite rekomenduojamus skalbiklius, atsižvelgdami į audinių rūšį ir spalvą, programos temperatūrą ir nešvarumo lygį.

12.4 Ekologiniai patarimai

- Nesmarkiai suteptus skalbinius skalbkite pasirinkę programą be pirminio skalbimo fukcijos.
- Paleiskite skalbimo programą tik tuomet, kai surinksite maksimalų leistiną skalbinių kiekį.
- Jeigu norite apdoroti dėmes, galite naudoti dėmių šalinimo priemonę, kai nustatote žemos temperatūros programą.

- Patikrinkite savo namų vandens tiekimo sistemos vandens kietumą, kad atitinkamai naudotumėte reikiama skalbimo priemonių kiekį. Žr. „Vandens kietumas“.

12.5 Vandens kietumas

Jeigu jūsų vietovėje vanduo yra didelio arba vidutinio kietumo, rekomenduojame naudoti skalbyklėms skirtą vandens

minkštiklį. Vietovėse, kur vanduo yra minkštas, vandens minkštiklio naudoti nebūtina.

Norėdami sužinoti savo vietovės vandens kietumą, susisiekite su vietos vandentiekio tarnyba.

Naudokite tinkamą vandens minkštiklio kiekį. Visuomet vadovaukitės nurodymais, pateiktais ant šios priemonės pakuotės.

13. VALYMAS IR PRIEŽIŪRA



ĮSPĖJIMAS!

Žr. saugos skyrius.

13.1 Valymas iš išorės

Prietaisą valykite tik švelniu muilu ir šiltu vandeniu. Kruopščiai nusauskite visus paviršius.



DĖMESIO

Valymui nenaudokite alkoholio, tirpiklių arba cheminių priemonių.



DĖMESIO

Nevalykite metalinių paviršių chloro pagrindo plovikliu.

13.2 Kalkių nuosėdų šalinimas



Jeigu jūsų vietovėje vanduo yra didelio arba vidutinio kietumo, rekomenduojame naudoti skalbyklėms skirtą kalkių šalinimo priemonę.

Reguliariai tikrinkite, ar būgne nėra kalkių nuosėdų.

Įprastose skalbimo priemonėse jau yra vandens minkštinimo medžiagų, bet mes rekomenduojame kartkartėmis atlikti ciklą su tuščiu būgnu ir kalkių nuosėdų šalinimo priemone.



Visuomet vadovaukitės nurodymais, pateiktais ant šios priemonės pakuotės.

13.3 Techninis skalbyklės plovimas

Dėl kartotinio ir ilgalaikio žemos temperatūros programų naudojimo gali susidaryti skalbimo priemonių nuosėdų, likti pūkų, būgno viduje pradėti augti bakterijos. Dėl to gali atsirasti blogas kvapas ir pelėsis. Norėdami pašalinti šias nuosėdas ir išvalyti prietaiso vidų, reguliariai atlikite techninės priežiūros skalbimo ciklą (bent kartą per mėnesį):



Žr. skyrių „Būgno valymas“.

13.4 Durelių sandariklis su dviguba gaudykle

Šis prietaisas suprojektuotas su **savaime išsivalančia vandens išleidimo sistema**, todėl lengvi nuo drabužių atsiskyrę pūkų plaušeliai išleidžiami kartus su vandeniu ir klientui nereikalinga prieiga prie šios srities, kad jis galėtų atlikti reguliarius techninės priežiūros ir valymo darbus.

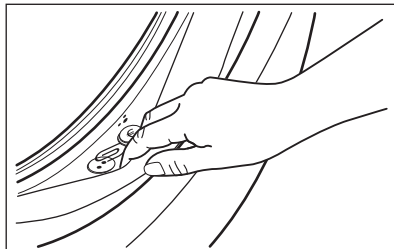

Reguliariai tikrinkite sandariklį ir pašalinkite iš vidinės dalies bet kokius daiktus. Monetas, sagas, kiti maži jūsų

drabužių kišenėse palikti daiktai skalbimo ciklo metu lieka specialioje dviguboje gaudyklėje, esančioje durelių tarpikyje, iš kur juos galima patogiai išimti ciklo pabaigoje.

13.5 Būgno valymas

Reguliariai tikrinkite būgną, kad nesusidarytų nepageidaujamų nuosėdų.

Rūdžių nuosėdų ant būgno gali atsirasti dėl rūdijančių svetimkūnių, kurių yra geležingame vandentiekio vandenyje

Išvalykite būgną nerūdijančiam plienui valyti skirtais specialiais valikliais.

- i** Visuomet vadovaukitės nurodymais, pateiktais ant šios priemonės pakuotės. Nevalykite būgno rūgštiniais kalkių šalinimo gaminiais, abrazyvinėmis priemonėmis su chloru arba plieniniais šveitikliais.

Kruopštus valymas:

1. Išimkite visus skalbinius iš būgno.
2. Į tuščią būgną įdėkite nedidelį kiekį skalbiamųjų miltelių, kad išplautumėte likučius.

- i** Kartais ciklo pabaigoje ekrane gali būti rodoma piktograma : tai yra rekomendacija atlikti būgno valymą. Atlikus būgno valymą, piktograma išnyksta.

13.6 Ploviklio dalytuvo valymas

Norėdami išvengti galimų sudžiūvusių skalbimo priemonių nuosėdų ar audinių minkštiklio gumulėlių ir (arba) pelėsio susidarymo skalbimo priemonių stalčiuke, kartkartėmis atlikite šiuos valymo veiksmus:

1. Atidarykite stalčių. Paspauskite skląstį žemyn, kaip parodyta paveikslėlyje, ir ištraukite jį.

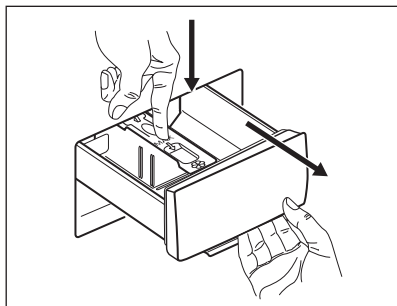

2. Išimkite viršutinę priedų skyrelio dalį, kad būtų lengviau valyti, ir praplaukite tekančiu šiltu vandeniu, kad pašalintumėte visus susikaupusių skalbimo priemonių likučius. Išvalę vėl įdėkite viršutinę dalį į savo vietą.

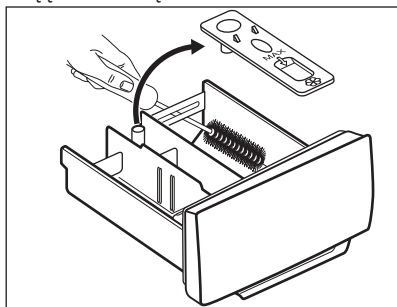

3. Patikrinkite, ar visi skalbimo priemonių likučiai nuvalyti nuo viršutinės ir apatinės išėmos dalies. Išėmai valyti naudokite mažą šepetėlį.

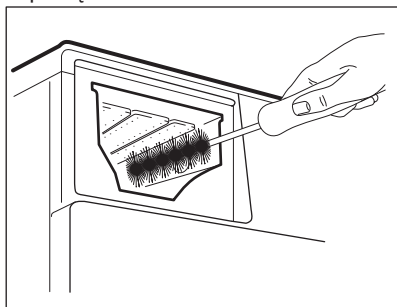

4. Įdėkite skalbimo priemonių stalčių ir kreipiamuosius bėgelius ir jį uždarykite. Atlikite skalavimo

programą be jokių drabužių būgne.

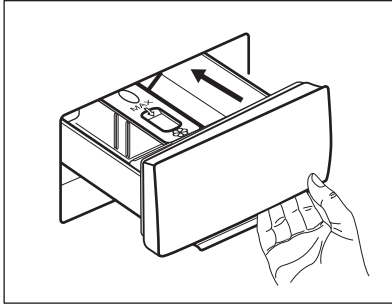

13.7 Išleidimo siurblio valymas

Reguliariai tikrinkite vandens išleidimo siurblio filtrą ir įsitikinkite, kad jis švarus.

Išvalykite vandens išleidimo siurblį, jeigu:

- Iš prietaiso neišleidžiamas vanduo.
- Būgnas nesisuka.
- Prietaisas kelia neįprastą triukšmą dėl užkimšto vandens išleidimo siurblio.
- Ekrane rodomas pavojaus kodas E20



ĮSPĖJIMAS!

- Ištraukite maitinimo kištuką iš maitinimo lizdo.
- Neiškirkite filtro prietaisui veikiant.
- Nevalykite siurblio, jeigu prietaise esantis vanduo yra karštas. Palaukite, kol vanduo atvės.
- Kelis kartus pakartokite 3 veiksmą – uždarykite ir atidarykite vožtuvą, kol vanduo nustos tekėti.

Išimdami filtrą, turėkite šluostę, kuria galėtumėte iškart iššluostyti vandenį, jei išbėgs.

Atlikite šiuos siurblio valymo veiksmus:

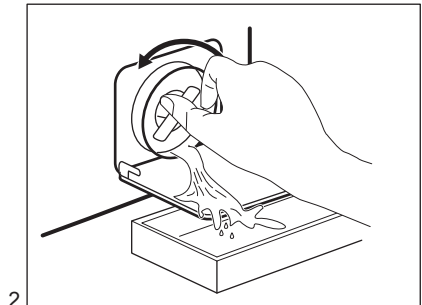
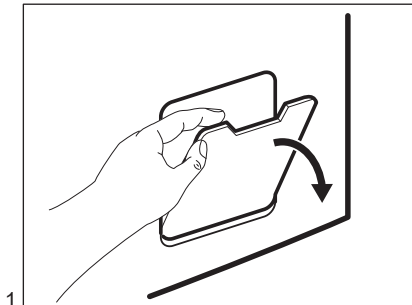

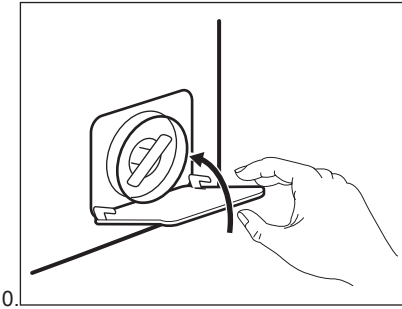
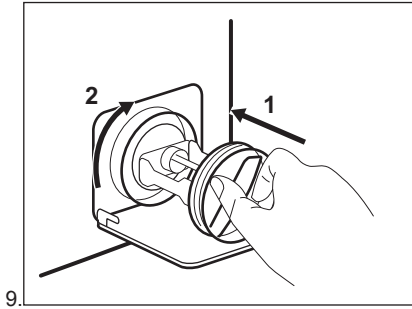
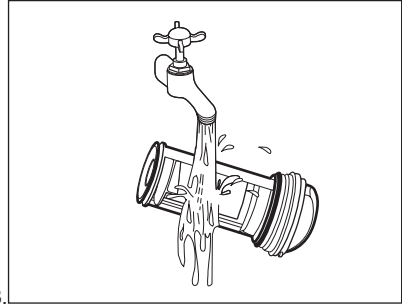
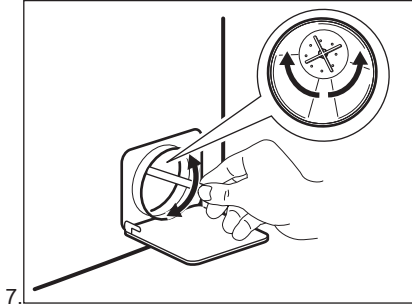
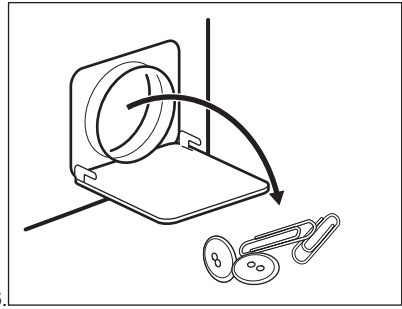
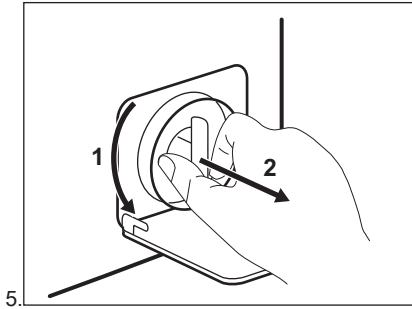
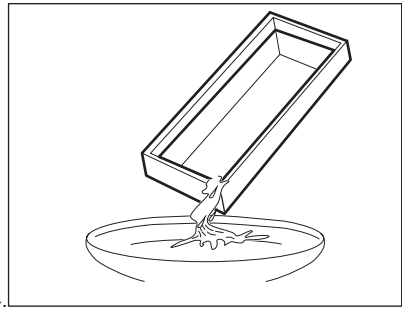
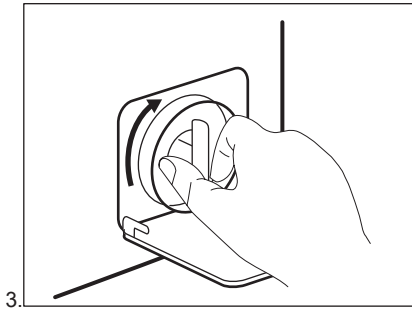

!SPÉJIMAS!

Patikrinkite, ar siurblio sparnuotė gali sukis. Jeigu ne, kreipkitės į įgaliotąjį techninės priežiūros centrą. Būtinai taip pat tinkamai užveržkite filtrą, kad nebūtų nuotėkio.

Išleidę vandenį avariniu būdu, privalote vėl įjungti vandens išleidimo sistemą:

1. Pilkite 2 litrus vandens į ploviklio dalytuvo pagrindinį skalbimo skyrių.
2. Paleiskite programą, kad vanduo būtų išleistas.

13.8 Vandens įleidimo žarnos ir sklendės filtro valymas

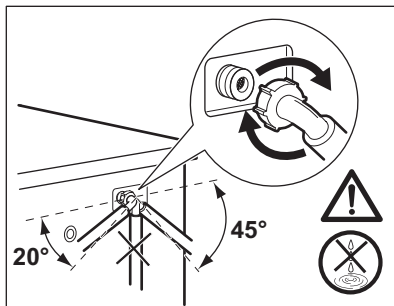
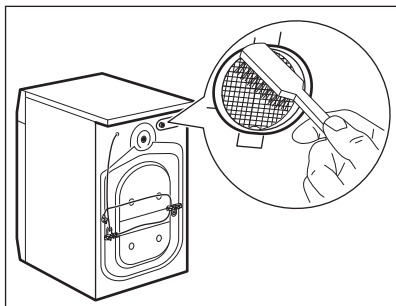
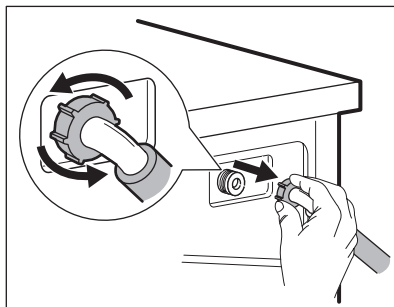
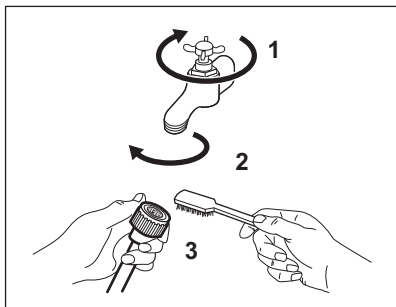

13.9 Avarinis vandens išleidimas

Jeigu prietaisas negali išleisti vandens, atlikite tą patį procesą, aprašytą paragrafe „Vandens išleidimo siurblio valymas“. Jeigu reikia, išvalykite siurblij.

Išleidę vandenį avariniu būdu, privalote vėl įjungti vandens išleidimo sistemą:

1. Pilkite 2 litrus vandens į ploviklio dalytuvo pagrindinį skalbimo skyrių.
2. Paleiskite programą, kad vanduo būtų išleistas.

13.10 Apsauga nuo užšalimo

Jeigu prietaisas įrengtas tokioje vietoje, kur temperatūra gali nukristi apie 0 °C ir žemiau, išleiskite vandens įleidimo žarnoje ir vandens išleidimo siurblyje likusį vandenį.

1. Ištraukite elektros laido kištuką iš elektros lizdo.
2. Užsukite vandens čiaupą.
3. Įdėkite abu vandens įleidimo žarnos galus į indą ir palaukite, kol vanduo ištekės iš žarnos.
4. Išvalykite vandens išleidimo siurblij. Žr. skyrių, kaip išleisti vandenį avariniu būdu.
5. Kai vandens išleidimo siurblys tuščias, vėl prijunkite vandens įleidimo žarną.



ĮSPĖJIMAS!

Jeigu vėl norėsite naudoti prietaisą, įsitikinkite, kad aplinkos temperatūra būtų aukštesnė nei 0 °C. Gamintojas neatsako už žalą, padarytą dėl žemos temperatūros.

14. TRIKČIŲ ŠALINIMAS



ĮSPĖJIMAS!

Žr. saugos skyrius.

14.1 Įžanga

Prietaisas nepasileidžia arba sustoja veikiant.

Iš pradžių pabandykite problemos sprendimą rasti patys (žr. lentelę). Jeigu problema kartojasi, kreipkitės į įgaliotąjį techninės priežiūros centrą.



ĮSPĖJIMAS!

Prieš atlikdami bet kokią patikrą, išjunkite prietaisą.

Esant didelėms problemoms, girdimas garso signalas, ekrane rodomas

įspėjamasis kodas ir gali nuolat mirksėti mygtukas Paleidimas / pristabdymas ▶||:

- **E40** – Nestabilus elektros tiekimas. Palaukite, kol elektros tiekimas stabilizuosis.
- **E91** – Nėra ryšio tarp prietaiso elektroninių elementų. Išjunkite ir vėl įjunkite. Programa nebuvo tinkamai baigta arba prietaisas per anksti išsijungė. Jeigu vėl rodomas įspėjamasis kodas, kreipkitės į įgaliotąjį techninės priežiūros centrą.
- **E10** – Į prietaisą tinkamai nepatenka vanduo.
- **E20** – Iš prietaiso neišleidžiamas vanduo.
- **E40** – Prietaiso durelės atidarytos arba netinkamai uždarytos. Patikrinkite dureles!



Jeigu prietaisas perkrautas, išimkite kelis daiktus iš būgno ir (arba) laikykite dureles uždarytas, liesdami mygtuką Paleidimas / pristabdymas ▶||, kol nustos mirksėti indikatorius  (žr. toliau pateiktą pav.).

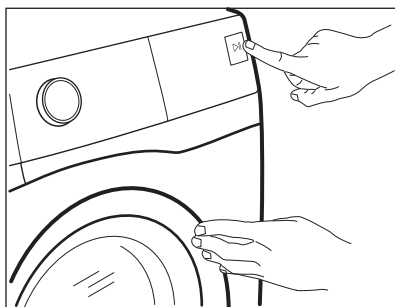

14.2 Galimi gedimai

Problema	Galimas sprendimas
Programa nepasileidžia.	<ul style="list-style-type: none"> • Patikrinkite, ar maitinimo laido kištukas įkištas į elektros tinklo lizdą. • Patikrinkite, ar uždarytos prietaiso durelės. • Įsitinkite, kad nepažeistas saugiklis saugiklių dėžėje. • Įsitinkite, kad buvo paliestas Paleidimas / pristabdymas. • Jeigu nustatyta atidėto paleidimo funkcija, atšaukite šią nuostatą arba palaukite, kol bus baigta atgalinė laiko atskaita. • Išjunkite apsaugos nuo vaikų užrakto funkciją, jeigu ji įjungta. • Patikrinkite rankenėlės padėtį ant pasirinktos programos.
Į prietaisą tinkamai nepatenka vanduo.	<ul style="list-style-type: none"> • Patikrinkite, ar atsuktas vandens čiaupas. • Patikrinkite, ar ne per mažas vandentiekio sistemos slėgis. Norėdami gauti šią informaciją, kreipkitės į vietos vandentiekio įmonę. • Patikrinkite, ar vandens čiaupas neužsikimšęs. • Patikrinkite, ar įleidimo žarna nesumazgyta, nepažeista ir neužlenkta. • Patikrinkite, ar tinkamai prijungta vandens įleidimo žarna. • Patikrinkite, ar neužsikimšę įleidimo žarnos ir sklendės filtrai. Žr. skyrių „Valymas ir priežiūra“.
Prietaisas pripildomas vandens, bet jis tuoj pat išleidžiamas	<ul style="list-style-type: none"> • Įsitinkite, kad vandens išleidimo žarna yra tinkamoje padėtyje. Galbūt per žemai įrengta žarna. Žr. skyrių „Įrengimo instrukcija“.
Iš prietaiso vanduo neišleidžiamas.	<ul style="list-style-type: none"> • Patikrinkite, ar neužsikimšęs čiaupo kamštis. • Patikrinkite, ar nesusiraizgiusi ir nesulenkta vandens išleidimo žarna. • Patikrinkite, ar vandens išleidimo filtras neužsikimšęs. Jei reikia, išvalykite filtrą. Žr. skyrių „Valymas ir priežiūra“. • Patikrinkite, ar tinkamai prijungta vandens išleidimo žarna. • Nustatykite vandens išleidimo programą, jeigu buvote pasirinkę programą be vandens išleidimo fazės. • Nustatykite vandens išleidimo programą, jeigu buvote nustatę parinktį, kurios pabaigoje vanduo paliekamas būgne.
Neveikia gręžimo fazė arba skalbimo ciklas trunka ilgiau nei įprastai.	<ul style="list-style-type: none"> • Pasirinkite gręžimo programą. • Patikrinkite, ar vandens išleidimo filtras neužsikimšęs. Jei reikia, išvalykite filtrą. Žr. skyrių „Valymas ir priežiūra“. • Rankomis išskirstykite skalbinius būgne ir iš naujo paleiskite gręžimo fazę. Šią problemą gali sukelti balanso problemos.

Problema	Galimas sprendimas
Ant grindų yra vandens.	<ul style="list-style-type: none"> • Įsitinkite, kad vandens žarnų jungtys yra tinkamai užveržtos, jog vanduo negalėtų pratekėti. • Patikrinkite, ar nepažeistos vandens įleidimo ir vandens išleidimo žarnos. • Būtinai naudokite tinkamas skalbimo priemones bei tinkamą jų kiekį.
Nepavyksta atidaryti prietaiso durelių.	<ul style="list-style-type: none"> • Įsitinkite, kad buvo pasirinkta skalbimo programa, kuri baigiama paliekant vandenį būgne. • Įsitinkite, kad skalbimo programa yra baigta. • Jeigu būgne yra vandens, nustatykite vandens išleidimo arba grežimo programą. • Patikrinkite, ar prietaisas gauna elektros maitinimą. • Šią problemą gali sukelti prietaiso gedimas. Kreipkitės į įgaliotąjį techninės priežiūros centrą.
Prietaisas kelia neįprastą triukšmą ir vibruoja.	<ul style="list-style-type: none"> • Įsitinkite, kad prietaisas pastatytas lygiai. Žr. skyrių „Įrengimo instrukcija“. • Būtinai pašalinkite pakavimo medžiagas ir (arba) gabenimui skirtus varžtus. Žr. skyrių „Įrengimo instrukcija“. • Pridėkite į būgną daugiau skalbinių. Galbūt pridėjote per mažai skalbinių.
Vykdamą programą programos trukmė pailgėja arba sutrumpėja.	<ul style="list-style-type: none"> • „SensiCare System“ gali koreguoti programos trukmę pagal skalbinių rūšį ir kiekį. Žr. skyriaus „Kasdienis naudojimas“ paragrafą „SensiCare System skalbinių kiekio nustatymas“.
Nepatenkinami skalbimo rezultatai.	<ul style="list-style-type: none"> • Naudokite daugiau skalbiklio arba kitą skalbiklį. • Prieš skalbdami skalbinius, specialiomis dėmių valymo priemonėmis pašalinkite sunkiai įveikiamas dėmes. • Įsitinkite, kad nustatėte tinkamą temperatūrą. • Sumažinkite skalbinių kiekį.
Skalbimo ciklo metu būgne per daug putų.	<ul style="list-style-type: none"> • Sumažinkite skalbimo priemonės kiekį.

Patikrinę įjunkite prietaisą. Programa tęsiama nuo pertraukimo momento.

Jeigu problema kartojasi, kreipkitės į įgaliotąjį techninės priežiūros centrą.

Jeigu ekrane rodomi kiti įspėjamieji kodai, išjunkite ir įjunkite prietaisą. Jeigu problema tęsiasi, kreipkitės į įgaliotąjį techninės priežiūros centrą.

15. SAŃAUDŲ VERTĖS



Nurodytos vertės gautos laboratorinėmis sąlygomis pagal atitinkamus standartus. Duomenys priklauso nuo įvairių priežasčių: skalbinių kiekio bei rūšies ir aplinkos temperatūros. Vandens slėgis, elektros tinklo įtampa ir įleidžiamo vandens temperatūra taip pat gali turėti poveikio skalbimo programos trukmei.



Siekiant pagerinti šio gaminio kokybę, techniniai duomenys gali būti keičiami be išankstinio įspėjimo.

Programos	Skalbinių kiekis (kg)	Energijos sąnaudos (kWh)	Vandens sąnaudos (litrais)	Apytikslė programos trukmė (minutėmis)	Likusi drėgmė (%) ¹⁾
Cotton 60 °C	7	1.41	79	230	53
Cotton 40 °C	7	0.96	80	205	53
Synthetics 40 °C	3	0.68	68	130	35
Delicate 40 °C	1,5	0.60	51	60	35
Wool 30 °C	1,5	0.17	49	70	30
Standartinės medvilnės programos					
Standartinė 60 °C medvilnė	7	0.93	52	220	53
Standartinė 60 °C medvilnė	3,5	0.71	42	195	53
Standartinė 40 °C medvilnė	3,5	0.60	42	195	53

¹⁾ Gręžimo fazės pabaigoje.

Išjungimo režimas (W)	Įjungimo režimas (W)
0,48	0,48
Pirmiau esančioje lentelėje pateikta informacija atitinka ES Komisijos reglamentą 1015/2010, įgyvendinantį direktyvą 2009/125/EB.	

16. TECHNINIAI DUOMENYS

Matmuo	Plotis / aukštis / gylis / bendras gylis	595 mm / 850 mm / 450 mm / 490 mm
Elektros jungtis	Įtampa Bendroji galia Saugiklis Dažnis	230 V 2 000 W 10 A 50 Hz
Apsaugos nuo kietųjų dalelių ir drėgmės patekimo lygį užtikrina apsauginis dangtis, išskyrus tuos atvejus, kai žemos įtamos įranga yra neapsaugota nuo drėgmės		IPX4
Tiekiamo vandens slėgis	Mažiausias Didžiausias	0,5 baro (0,05 MPa) 8 baro (0,8 MPa)
Vandens įvadas ¹⁾		Šaltas vanduo
Didžiausias skalbinių kiekis	Medvilnė	7 kg
Energijos vartojimo efektyvumo klasė		A+++ - 10 %
Gręžimo greitis	Didžiausias	1200 aps./min.

¹⁾ Prijunkite vandens įleidimo žarną prie vandens čiaupo, kurio sriegis 3/4" .

16.1 Papildomi techniniai duomenys

Gamintojo logotipas	ELECTROLUX	
Platintojo pavadinimas	„Electrolux Lehel Kft“ 1142 Budapest Erzsébet kir.né útja 87	
Modelio tipas	EW6S 427 W	
	Matavimo vienetas	
Energijos klasė	(nuo A iki D , kur A – didžiausias efektyvumas, o D – mažiausias efektyvumas)	A+++
Skalbimo našumas	(nuo A iki G , kur A – didesnis našumas, o G – mažesnis našumas)	A
Džiovinimo gręžiant našumas	(nuo A iki G , kur A – didesnis našumas, o G – mažesnis našumas)	B
Likusi drėgmė	%	53
Didžiausias gręžimo greitis	aps./min.	1200
Skalbinių kiekis	kg	7

Metinis energijos sąnaudų vidurkis¹⁾	kWh	174
Metinis vandens sąnaudų vidurkis¹⁾	litrai	10499
Skalbimo keliamas triukšmas naudojant normalią 60° C medvilnės programą	dB(A) apie 1 pW	58
Gręžimo keliamas triukšmas naudojant normalią 60° C medvilnės programą	dB(A) apie 1 pW	77

¹⁾ Atitinka EN60456.

17. TRUMPASIS VADOVAS

17.1 Kasdienis naudojimas

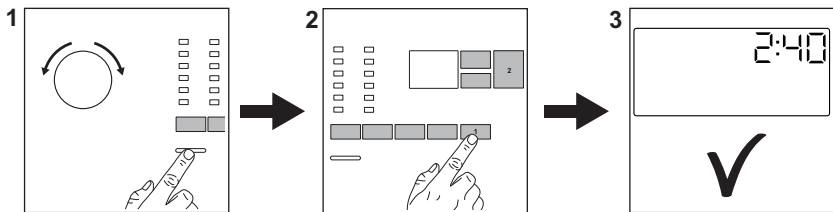

Ijunkite maitinimo laido kištuką į elektros lizdą.

Atsukite vandens sklendę.

Sudėkite skalbinius.

Ipilkite skalbimo priemonės ir kitų apdorojimo priemonių į tinkamą skalbiklio dozatoriaus skyrelį.

1. Paspauskite mygtuką **Ijungti / Išjungti**, kad įjungtumėte prietaisą. Pasukite programų pasirinkimo ratuką, kad nustatytumėte norimą programą.

2. Nustatykite norimas parinktis atitinkamais jutikliniais mygtukais (1). Norėdami įjungti programą, palieskite mygtuką **Paleidimas / pristabdymas**  (2).

3. Prietaisas pasileidžia. Programos pabaigoje išimkite skalbinius.

Paspauskite mygtuką **Ijungti / Išjungti**, kad išjungtumėte prietaisą.

17.2 Išleidimo siurblio filtro valymas

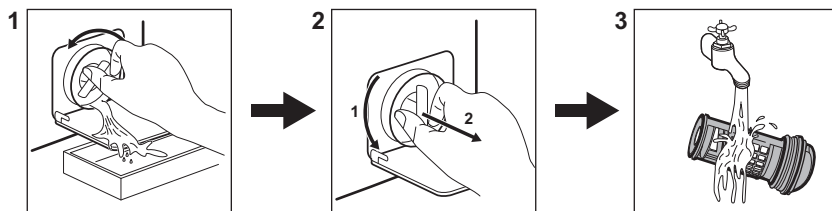

Reguliariai išvalykite filtrą ir, ypač, jei ekrane rodomas įspėjamasis kodas **E20**.

17.3 Programos

Programos	Skalbinių kiekis	Gaminio aprašas
Cotton	7 kg	Balta ir spalvota medvilnė.
 Cotton Eco	7 kg	Balta ir spalvota medvilnė. Standartinės programos, naudojamos vertinant sąnaudas energijos sąnaudų ženkliniui.
Synthetics	3 kg	Sintetiniai arba mišrių audinių skalbiniai.
Delicate	1,5 kg	Plonų audinių, pavyzdžiui, akrilo, viskozės, poliesterio skalbiniai.
Rapid 14min	1 kg	Sintetika ir mišrūs audiniai. Mažai sutepti skalbiniai ir drabužiai, kuriuos reikia atnaujinti.
Rinse	7 kg	Visi audiniai, išskyrus vilną ir labai plonus audinius. Skalavimo ir gręžimo programa.
Drain/Spin	7 kg	Visi audiniai, išskyrus vilną ir labai plonus audinius. Gręžimo ir vandens išleidimo programa.
Anti-Allergy	7 kg	Balti medvilniniai skalbiniai. Ši programa padeda pašalinti bakterijas.
Baby Clothes	1,5 kg	Švelnus ciklas, tinkantis kūdikių drabužiams skalbti.
Silk	3 kg	Speciali programa šilkiniams ir mišrių sintetinių audinių gaminiams skalbti.
 Wool	1,5 kg	Skalbyklėje skalbiami vilnoniai ir rankomis skalbiami vilnoniai bei plonų audinių skalbiniai.
Sport	3 kg	Sportiniai drabužiai.

Programos	Skalbinių kiekis	Gaminio aprašas
 Outdoor	2 kg ¹⁾ 1 kg ²⁾	Šiuolaikiški lauko sportiniai drabužiai.
Denim	2 kg	Denimo drabužiai.

1) Skalbimo programa.

2) Skalbimo programa ir vandeniui nepralaidžių drabužių gaivinimo fazė.

18. APLINKOS APSAUGA

Atiduokite perdirbti medžiagas, pažymėtas šiuo ženklu . Išmeskite pakuotę į atitinkamą atliekų surinkimo konteinerį, kad ji būtų perdirbta. Padėkite saugoti aplinką bei žmonių sveikatą ir surinkti bei perdirbti elektros ir elektronikos prietaisų atliekas.

Neišmeskite šiuo ženklu  pažymėtų prietaisų kartu su kitomis buitinėmis atliekomis. Atiduokite šį gaminį į vietos atliekų surinkimo punktą arba susisiekite su vietos savivaldybe dėl papildomos informacijos.

www.electrolux.com/shop



155259580-A-322018

