

EW8HS259S

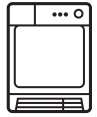

---

**HU** Szárítógép  
**SR** Машина за сушење рубља

---

Használati útmutató  
Упутство за употребу

2  
32

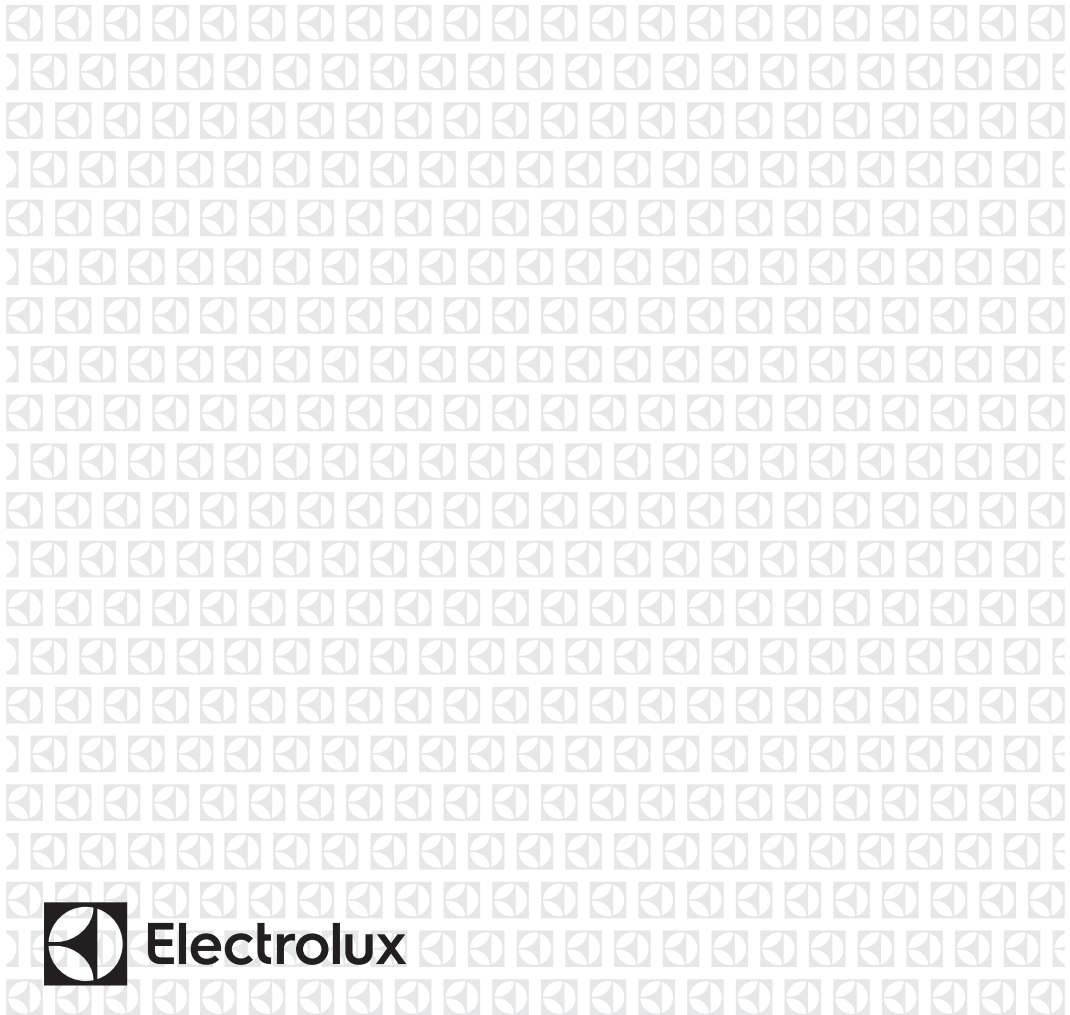

## TARTALOM

1. BIZTONSÁGI INFORMÁCIÓK.....	3
2. BIZTONSÁGI UTASÍTÁSOK.....	5
3. TERMÉKLEÍRÁS.....	7
4. KEZELŐPANEL.....	8
5. PROGRAMTÁBLÁZAT.....	10
6. KIEGÉSZÍTŐ FUNKCIÓK.....	12
7. GŐZ FUNKCIÓ.....	14
8. BEÁLLÍTÁSOK.....	15
9. AZ ELSŐ HASZNÁLAT ELŐTT.....	17
10. NAPI HASZNÁLAT.....	17
11. HASZNOS TANÁCSOK ÉS JAVASLATOK.....	19
12. ÁPOLÁS ÉS TISZTÍTÁS.....	20
13. HIBAELHÁRÍTÁS.....	23
14. MŰSZAKI ADATOK.....	25
15. A HASZNÁLAT LÉPÉSEI RÖVIDEN.....	28
16. PRODUCT INFORMATION SHEET IN REFERENCE TO E.U. REGULATION 1369/2017.....	30

## GONDOLUNK ÖNRE

Köszönjük, hogy Electrolux terméket vásárolt. Ön olyan készülék tulajdonosa lett, mely mögött több évtizedes szakmai tapasztalat és innováció áll. Rendkívüli tudását és stílusos megjelenését az Ön igényei ihlették. Valahányszor csak használja, biztos lehet abban, hogy a benne foglalt tudás a siker garanciája. Köszöntjük az Electrolux világában!

**Látogassa meg a weboldalunkat:**



Kezelési tanácsok, kiadványok, hibaelhárító, szerviz információk:

**[www.electrolux.com/webselfservice](http://www.electrolux.com/webselfservice)**



További előnyökért regisztrálja készülékét:

**[www.registerelectrolux.com](http://www.registerelectrolux.com)**



Kiegészítők, segédanyagok és eredeti alkatrészek vásárlása a készülékhez:

**[www.electrolux.com/shop](http://www.electrolux.com/shop)**

## VÁSÁRLÓI TÁMOGATÁS ÉS SZERVIZ

Kizárólag eredeti alkatrészek használatát javasoljuk.

Ha készülékével a szervizhez fordul, legyenek kéznél az alábbi adatok: Típus, termékszám, sorozatszám.

Ezek az információk az adattáblán olvashatók.

 Figyelmeztetés - Biztonsági információk

 Általános információk és hasznos tanácsok

 Környezetvédelmi információk

A változtatások jogát fenntartjuk.

## 1. ⚠ BIZTONSÁGI INFORMÁCIÓK

A készülék üzembe helyezése és használata előtt gondosan olvassa el a mellékelt útmutatót. A gyártó nem vállal felelősséget a helytelen beszerelés vagy használat miatt keletkezett sérülésekért és károkért. Tartsa biztonságos és elérhető helyen az útmutatót, hogy szükség esetén mindig a rendelkezésére álljon.



- Olvassa el a mellékelt utasításokat.

### 1.1 Gyermek és fogyatékkal élő személyek biztonsága



#### FIGYELMEZTETÉS!

Fulladás, sérülés vagy tartós rokkantság kockázata.

- A készüléket 8 év feletti gyermekek és csökkent fizikai, értelmi vagy mentális képességű, illetve megfelelő tapasztalatok vagy ismeretek híján lévő személyek csak felügyelettel, vagy a készülék biztonságos használatára vonatkozó megfelelő tájékoztatás esetén használhatják.
- A 3-8 éves gyermekek, illetve a súlyos, komplex fogyatékkal élő személyek állandó felügyelet nélkül nem tartózkodhatnak a készülék közelében.
- 3 évesnél fiatalabb gyermekek kizárólag folyamatos felügyelet mellett tartózkodhatnak a készülék közelében.
- Ne hagyja, hogy gyermekek játsszanak a készülékkel.
- Minden csomagolóanyagot tartson távol a gyermekektől, és megfelelően dobja azokat hulladékba.
- A mosószeret tartsa távol a gyermekektől.
- A gyermekeket és a háziállatokat tartsa távol a készüléktől, amikor az ajtaja nyitva van.
- Ha rendelkezik gyermekbiztonsági zárral a készülék, akkor azt be kell kapcsolni.

- Gyermekek felügyelet nélkül nem végezhetnek tisztítási vagy karbantartási tevékenységet a készüléken.

## 1.2 Általános biztonság

- Ne változtassa meg a készülék műszaki jellemzőit.
- Amennyiben a szárítógépet egy mosógép tetején szeretné elhelyezni, használja az összeépítő készletet. Az összeépítő készlet hivatalos márkakereskedőnél szerezhető be, és kizárólag a tartozékhoz mellékelt útmutatóban felsorolt készülékekhez használható. Üzembe helyezés és használat előtt olvassa el figyelmesen (lásd az üzembe helyezési útmutatót).
- A készülék elhelyezhető szabadon álló módon vagy a konyhai munkapult alá, ha van elegendő hely (lásd az üzembe helyezési útmutatót).
- A készüléket ne helyezze üzembe zárható ajtó, tolóajtó vagy olyan ajtó mögött, amelynél a készülékkel ellentétes oldalon található a zsanér, és emiatt a készülék ajtaja nem nyitható ki teljesen.
- Ügyeljen arra, hogy a készülék alsó részén levő szellőzőnyílást a készülék alatti szőnyeg, lábtörlő vagy egyéb padlóburkoló tárgy ne zárja el.
- **FIGYELMEZTETÉS:** A készüléket tilos külső kapcsolóeszközzel, például időzítővel ellátni, vagy olyan áramkörre kötni, amelyet rendszeresen be- és kikapcsolnak.
- Csak a telepítés befejezése után csatlakoztassa a hálózati csatlakozódugót a hálózati csatlakozóaljzatba. Ügyeljen arra, hogy a hálózati dugasz az üzembe helyezés után hozzáférhető legyen.
- Ha a hálózati kábel megsérül, azt a gyártónak vagy a márkaszerviznek vagy más hasonlóan képzett személynek kell kicserélnie, nehogy elektromos veszélyhelyzet álljon elő.

- Soha ne lépje túl a megengedett legnagyobb töltetet, mely 9 kg tömegű lehet (lásd a „Programtáblázat” című fejezetet).
- Nem szabad olyan ruhadarabot szárítani, mely ipari vegyszerrel szennyeződött.
- Törölje le a készülék körül felhalmozódott szöszöket és csomagolási törmeléket.
- Ne használja a készüléket szűrő nélkül. Minden használat előtt vagy után tisztítsa meg szöszszűrőt.
- Ne szárítson mosatlan ruhadarabokat a szárítógépben.
- Az olyan anyagokkal szennyezett ruhadarabokat, mint étolaj, aceton, alkohol, benzin, kerozin, folteltávolítók, terpentín, viasz és viaszeltávolítók, meleg vízben ki kell mosni extra mennyiségű mosószer használatával, mielőtt szárítógépben szárítaná.
- Olyan darabokat, mint habszivacs, (latexhab) zuhanysapkák, vízálló textíliák, gumírozott ruhadarabok vagy habszivacs darabokkal kitömött párnák, tilos a szárítógépben szárítani.
- A textilöblítőket vagy hasonló készítményeket az azokhoz mellékelt gyártói utasításoknak megfelelően kell használni.
- Távolítsa el a ruhadarabokból az összes olyan tárgyat, mely gyújtószikra forrása lehet, pl. öngyújtó vagy gyufa.
- **FIGYELMEZTETÉS:** Soha ne állítsa le a szárítógépet a szárítási ciklus befejeződése előtt, hacsak nem tudja az összes darabot gyorsan kiszedni és kitergetni, hogy a hő eltávozzon.
- Bármilyen karbantartás előtt kapcsolja ki a készüléket, és húzza ki a hálózati csatlakozódugót a csatlakozóaljzatból.

## 2. BIZTONSÁGI UTASÍTÁSOK

### 2.1 Üzembe helyezés

- Távolítsa el az összes csomagolóanyagot.
- Ne helyezzen üzembe, és ne is használjon sérült készüléket.

- Tartsa be a készülékhez mellékelt üzembe helyezési útmutatóban foglaltakat.
- A készülék nehéz, ezért legyen körültekintő a mozgatásakor. Mindig használjon munkavédelmi kesztyűt és zárt lábbelit.
- Ne helyezze üzembe a készüléket olyan helyen, ahol a hőmérséklet 5 °C alá csökkenhet vagy 35°C fölé emelkedhet.
- A készülék üzemeltetésének helyén a padló vízszintes, sík, stabil, hőálló és tiszta legyen.
- Gondoskodjon arról, hogy keringeni tudjon a levegő a készülék és a padló között.
- Mozgatáskor mindig tartsa a készüléket függőleges helyzetben.
- A készülék hátoldalát a falhoz kell állítani.
- A készülék végleges elhelyezési pozíciójában ellenőrizze a felület megfelelő vízszintesességét vízmértékkel. Ha a felület nem teljesen vízszintes, a lábak emelésével vagy süllyesztésével biztosítsa a vízszintes helyzetet.

## 2.2 Elektromos csatlakoztatás



### FIGYELMEZTETÉS!

Tűz- és áramütésveszély.

- A készüléket kötelező földelni.
- Ellenőrizze, hogy az adattáblán szereplő adatok megfelelnek-e a helyi elektromos hálózat paramétereinek.
- Mindig megfelelően felszerelt, áramütés ellen védett aljzatot használjon.
- Ne használjon hálózati elosztókat és hosszabbító kábeleket.
- A hálózati vezeték kihúzásakor soha ne vezetéket húzza. A kábelt mindig a csatlakozódugónál fogva húzza ki.
- Nedves kézzel ne érintse meg a hálózati kábelt és a csatlakozódugót.
- A készülék megfelel az EGK irányelveinek.

## 2.3 Használat



### FIGYELMEZTETÉS!

Személyi sérülés, áramütés, tűz, égési sérülés vagy a készülék károsodásának veszélye áll fenn.

- Ez a készülék kizárólag háztartási célokra használható.
- Ne szárítson olyan töltött vagy bélelt darabokat, melyek külső huzatanyaga megsérült (elszakadt vagy kirojtosodott).
- Csak olyan ruhaneműt szárítson, mely alkalmas gépi szárításra. Kövesse a ruhanemű kezelési címkéjén feltüntetett utasításokat.
- Ha a szennyes ruhaneműket feltöltésváltóval mosta ki, még egyszer le kell futtatnia egy öblítőprogramot, mielőtt elindítja a szárítógépet.
- Ne igyon a gép kondenz/desztilált vízből, és ne használja fel ételkészítéshez. Egészségügyi kockázatot jelent az emberek és a házi kedvencek számára.
- Ne üljön vagy álljon rá a készülék nyitott ajtajára.
- Olyan ruhadarabot nem szabad a szárítógépbe tenni, amelyből csöpög a víz.



### FIGYELMEZTETÉS!

A gőzkezelés víztartályát kizárólag desztillált vízzel töltsse fel. Ne használjon csapvizet, illetve adalékanyagot! Ez kárt tehet a készülékben.

- A jelen készülék kondenzvíztartályából származó kondenzvíz ugyancsak felhasználható, ha azt először átszűrtek (pl. egy kávészűrőn).
- A gőzölési programokat kizárólag desztillált vízzel működtesse!
- Amikor a szárítási ciklust vagy a gőzölési programot megszakítják, lehetséges, hogy a ruhanemű és a dob nagyon meleg. Égésveszély! A ruhanemű kipakolásakor körültekintéssel járjon el.
- A gőzölési program megszakításakor legyen körültekintő: Ne nyissa ki a

készülék ajtaját a gőzlési fázis alatt. A forró gőz égési sérülést eredményezhet. A kijelzőn üzenet látható, amely a gőzlési fázist jelzi.

## 2.4 Belső világítás

**FIGYELMEZTETÉS!**  
Sérülésveszély.

- Látható LED-es sugárzás, ne nézzen közvetlenül a fénysugárba.
- A LED lámpa a dob megvilágítására szolgál. Ez a lámpa nem használható egyéb világítási célokra.
- A belső világítás cseréje érdekében forduljon a márkaszervizhez.

## 2.5 Tisztítás és ápolás

**FIGYELMEZTETÉS!**  
Személyi sérülés vagy a készülék károsodásának veszélye áll fenn.

- A készülék tisztításához ne használjon vízsugarat vagy gőzt.
- A készüléket puha, nedves ruhával tisztítsa. Csak semleges tisztítószert használjon. Ne használjon semmilyen súrolószert, súrolószivacsot, oldószert vagy fém tárgyat.

## 2.6 Kompresszor

**FIGYELMEZTETÉS!**  
A készülék károsodásának veszélye áll fenn.

- A szárítógépben található kompresszor és rendszer különleges közeggel van feltöltve, amelyben nem találhatók klórtartalmú szénhidrogének. A rendszernek megfelelően kell tömítenie. A rendszer sérülése szivárgást okozhat.

## 2.7 Ártalmatlanítás

**FIGYELMEZTETÉS!**  
Sérülés- vagy fulladásveszély.

- Bontsa a készülék elektromos- és vízhálózati csatlakozását.
- A készülék közelében vágja át a hálózati kábelt, és tegye a hulladékba.
- Szerelje le az ajtókilincset, hogy megakadályozza gyermekek és kedvenc állatok készülékdobban rekedését.
- A készüléket az elektromos és elektronikus berendezésekre (WEEE) vonatkozó helyi rendeleteknek megfelelően tegye a hulladékba.

# 3. TERMÉKLEÍRÁS

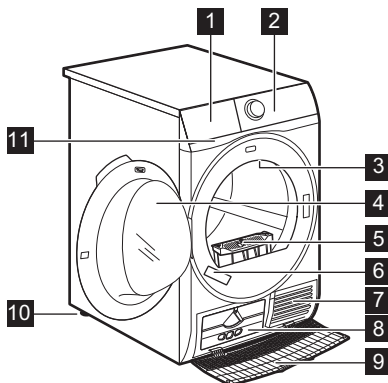

- 1 Üritse ki a tartályt
- 2 Kezelőpanel
- 3 Belső világítás
- 4 Készülék ajtaja
- 5 Szűrő
- 6 Adattábla
- 7 Levegőnyílások
- 8 Hőcserélő fedele
- 9 Hőcserélő fedele
- 10 Állítható lábak
- 11 Vízvisszakeringetés szűrője

- i** A ruhanemű betöltésének, illetve a telepítés elvégzésének megkönnyítésére az ajtó nyitási iránya megfordítható (lásd külön tájékoztatóban).

## 4. KEZELŐPANEL

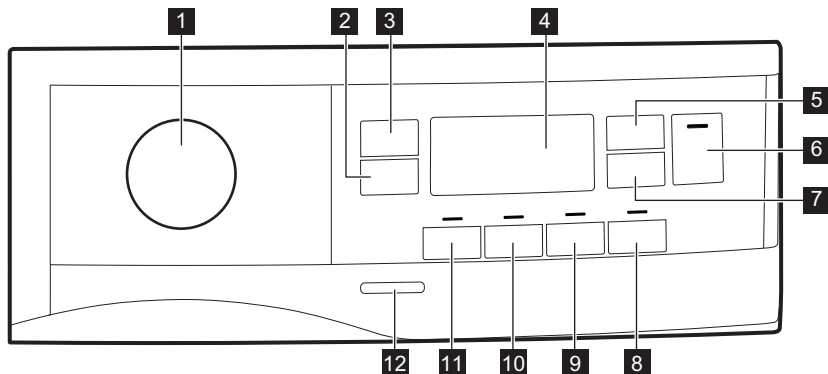





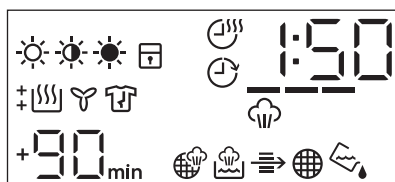











- |   |   |
|---|---|
| <b>1</b> Programgomb és ● TÖRLÉS kapcsoló   | <b>10</b> Reverse Plus (Plusz irányváltás) érintőgomb   |
| <b>2</b> Extra Antcrease (Gyűrődésmentesítés) érintőgomb  | <b>11</b> Extra Silent (Extra csendes) érintőgomb   |
| <b>3</b> Dryness Level (Szárasság) érintőgomb   | <b>12</b> Be/Ki gomb  |
| <b>4</b> Kijelző  |   |
| <b>5</b> Time Dry (Idővezérelt szárítás) érintőgomb   |   |
| <b>6</b> Start/Pause (Indítás / Szünet) érintőgomb  |   |
| <b>7</b> Delay Start (Késleltetés) érintőgomb   |   |
| <b>8</b>  Steam Level (Gőzsint) érintőgomb | <b>i</b> Érintse meg ujjával a kiegészítő funkció nevét vagy szimbólumát viselő érintőgombokat. Ne viseljen a kezelőpanel megérintésekor kesztyűt. Fontos, hogy a kezelőpanel mindig tiszta és száraz legyen. |
| <b>9</b> End Alert (Hangjelzés) érintőgomb  |   |



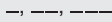

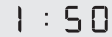

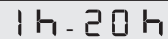

### 4.1 Kijelző





Szimbólum a kijelzőn	Szimbólum leírása
	szárazság kiegészítő funkció: vasalószár, szekrényszár, extra szár
	idővezérelt szárítás be
	késleltetett indítás kiegészítő funkció be
	visszajelző: <i>ellenőrizze a hőcserélőt</i>
	visszajelző: <i>tisztítsa meg a szűrőt</i>
	visszajelző: <i>eressze le a víztartályt</i>
	gyerekzár be
	helytelen választás, vagy a programválasztó gomb ● „Törlés” helyzetben áll
	visszajelző: <i>szárítási fázis</i>
	visszajelző: <i>hűtési fázis</i>
	visszajelző: <i>gyűrődésmentesítő fázis</i>
	visszajelző: <i>gőzölési szakasz</i>
	gőzsint kiegészítő funkció: minimum, közepes, maximum
	visszajelző: <i>töltse fel a gőzrendszer víztartályát</i>
	visszajelző: <i>tisztítsa meg a gőzrendszer szűrőjét</i>
	program időtartama
	alapértelmezett gyűrődésmentesítő fázis meghosszabbítása: +30 perc, +60 perc, +90 perc, 2 óra
	idővezérelt szárítás kiválasztása (10 perc - 2 óra)
	késleltetett indítás kiválasztása (1 óra - 20 óra)

## 5. PROGRAMTÁBLÁZAT

Program	Töltet <sup>1)</sup>	Tulajdonságok / Anyagfajta típusa <sup>2)</sup>
 <sup>3)</sup> Cotton (Pamut) Eco	9 kg	Ciklus pamut ruhanemű „szekrényszárász” szintre szárításához, maximális energiatakarékosság mellett. / 
Cotton (Pamut)	9 kg	Ciklus minden típusú pamut ruhanemű tárolásra kész (szekrényszárász) szintre szárításához. / 
Synthetics (Műszál)	3,5 kg	Műszálás és kevertszálás szövetek. / 
Mixed (Vegyes)	3 kg	Pamut és műszálás szövetek. Alacsony hőmérsékletű program. Kímélő program meleg levegővel. / 
Bedlinen (Ágynemű)	3 kg	Ágynemű, például szimpla és dupla lepedő, párnahuzat, paplanhuzat. / 
Duvet (Takaró)	3 kg	Keskeny vagy széles paplanok, illetve párnák (toll, pehely vagy szintetikus töltésű). / 
Silk (Selyem) 	1 kg	Kézzel mosható selyem anyagok kíméletes szárítása. / 

Program	Töltet <sup>1)</sup>	Tulajdonságok / Anyagfajta típusa <sup>2)</sup>
Wool (Gyapjú)  	1 kg	<p>Gyapjú anyagok. Kézzel mosható gyapjú anyagok kíméletes szárítása. A darabokat a program vége után haladéktalanul vegye ki a gépből.</p> <div style="text-align: center;">  <p><b>WOOL HAND WASH SAFE</b></p> </div> <p>A Woolmark vállalat ennek a mosógépnek a gyapjúszáritási ciklusát jóváhagyta a „kézzel mosható” jelzésű, gyapjú ruhadarabok gépi szárítására, azzal a feltétellel, hogy a ruhák szárítása a mosógép gyártójától származó utasítások szerint történik. Mindig kövesse a ruhanemű kezelési címkéjén szereplő kezelési és egyéb utasítást. M1639 A Woolmark szimbólum minőségtanúsító védjegy funkciót tölt be számos országban.</p>
Outdoor (Szabadidő-ruházat) 	2 kg	<p>Kivehető polár vagy egyéb termobéléssel rendelkező kültéri ruházat, például munkaruha, sportruha, vízálló és lélegző dzseki vagy széldzseki. Szárítógépben történő szárításra alkalmas.</p> 



1) A maximális súly száraz állapotú darabokra vonatkozik.

2) A ruhanemű címkéjének jelöléseivel kapcsolatban olvassa el a következő fejezetet: **HASZNOS TANÁCSOK ÉS JAVASLATOK: A ruhanemű előkészítése.**

3) A  Cotton (Pamut) Cupboard Dry (Szekrényszáraz) ECO program a „Szabványos Pamut program” az EU 392/2012 számú bizottsági rendelkezésének megfelelően. Ez a nedves, normál pamut ruhanemű szárítására alkalmas, és erre a célra az energiafelhasználás szempontjából a leghatékonyabb program.

## 5.1 Gőzölés programok

Program	Töltet <sup>1)</sup>	Jellemzők
Cotton (Pamut) 	3 kg	<p>Segítségével eltávolíthatók a gyűrődések a pamut ruhaneműkből. Gőzölés előtt a készülék automatikusan megszáritja a nedves ruhaneműt. Gyakran nincs szükség a ruhanemű vasalására a gőzprogram után. Ebben az esetben tegye a ruhaneműt vállfára, vagy hajtogassa össze.</p>



Program	Töltet <sup>1)</sup>	Jellemzők
Synthetics (Műszál) 	1,5 kg	Segítségével eltávolíthatók a gyűrődések a szintetikus ruhaneműkből. Gőzölés előtt a készülék automatikusan megszáritja a nedves ruhaneműt. Gyakran nincs szükség a ruhanemű vasalására a gőzprogram után. Ebben az esetben tegye a ruhaneműt vállfára, vagy hajtogassa össze.
Refresh (Frissítés) 	1 kg	<b>Kizárólag száraz ruhához.</b> A szagok eltávolítására is alkalmazható. A ruha újra puha és finom lesz. Azt ajánljuk, hogy a program befejezése után azonnal távolítsa el a ruhaneműt a készülékből, majd tegye vállfára.

<sup>1)</sup> A maximális súly száraz állapotú darabokra vonatkozik.

## 6. KIEGÉSZÍTŐ FUNKCIÓK

### 6.1 Dryness Level (Szárzság)

Ez a funkció segít a ruhanemű szárzságának növelésében. A készülék 3 kiegészítő funkcióval rendelkezik:

-  Extra Dry (Extra száraz)
-  Cupboard Dry (Szekrényszáraz)
-  Iron Dry (Vasalószáraz)

### 6.2 Extra Anticrease (Gyűrődésmentesítés)

A szárítási ciklus végén működésbe lépő gyűrődésmentesítő fázist 30, 60, 90 perccel vagy 2 órával meghosszabbítja. Ez a funkció csökkenti a gyűrődéseket. A szárított ruha a gyűrődésmentesítő fázis alatt kivehető.

### 6.3 Extra Silent (Extra csendes)

A készülék anélkül működik csendesen, hogy károsan befolyásolná a szárítás határfokát. A készülék lassabban működik hosszabb ciklusidő mellett.

### 6.4 Reverse Plus (Plusz irányváltás)

Növelje a dob irányváltási gyakoriságát, hogy csökkentse a ruhanemű összecsavarodását és összegabalyodását. Továbbá, hogy egységesebb legyen a darabok szárítása, és csökkenjen gyűrődésük.

Alkalmazása nagyméretű vagy hosszú daraboknál javasolt (pl. ingek, nadrágok, hosszú, egyrészes ruhák).

### 6.5 End Alert (Hangjelzés)

Hangjelzés hallható az alábbi esetekben:

- ciklus vége
- gyűrődésmentesítő fázis kezdete és vége
- ciklus megszakítás

A hangjelzés alapértelmezés szerint mindig be van kapcsolva. Ezzel a funkcióval a hangjelzést be- vagy kikapcsolhatja.



A End Alert (Hangjelzés) kiegészítő funkció mindegyik programhoz kiválasztható.

### 6.6 Time Dry (Idővezérelt szárítás)

A program 10 perc és 2 óra közötti időtartamra állítható be. A szükséges időtartam a készülékben levő ruha mennyiségétől függ.













Javasoljuk, hogy kis mennyiségű ruha vagy csak egyetlen darab esetén rövid időtartamot állítson be.

## 6.7 Time Dry (Idővezérelt szárítás) a Wool (Gyapjú) program esetén

A kiegészítő funkció Wool (Gyapjú) programra vonatkozik, és a végső szárazsági fokozat beállítására szolgál.

## 6.8 Kiegészítő funkciók táblázata

Programok <sup>1)</sup>	Dryness Level (Szárzság)			Extra Anticrease (Gyűrődésmentesítés)	Extra Silent (Extra csendes)	Reverse Plus (Plusz irányváltás)	Steam Level (Gőzszint)	Time Dry (Idővezérelt szárítás)
								
 Cotton (Pamut) <b>Eco</b>		■		■				
Cotton (Pamut)	■	■	■	■	■	■		■
Synthetics (Műszál)	■	■	■	■	■	■		■
Mixed (Vegyes)		■		■				■
Bedlinen (Ágynemű)		■		■				
Duvet (Takaró)		■						
Silk (Selyem) 		■		■				
Wool (Gyapjú)  								■ <sup>2)</sup>
Outdoor (Szabadidőruházat) 		■						
Cotton (Pamut) 				■			■	
Synthetics (Műszál) 				■			■	
Refresh (Frissítés) 				■			■	

<sup>1)</sup> A kiválasztott programhoz egy vagy több kiegészítő funkciót is beállíthat. A be- és kikapcsolásukhoz nyomja meg a hozzájuk tartozó érintőgombot.

<sup>2)</sup> Lásd a KIEGÉSZÍTŐ FUNKCIÓK című fejezetet: Idővezérelt szárítás gyapjú programnál

## 7. GŐZ FUNKCIÓ

A gőz ugyanúgy segíti a szagok eltávolítását, mint a szabad levegő.

Gyűrődésmentesít vagy eltávolítja a gyűrődéseket. A ruhaneműt lágyabbá teszi.

Gőzprogram után a ruhanemű könnyen vasalható.

**A gőzölési ciklus végén a ruhanemű a vasaláshoz megfelelő mennyiségű maradék nedvességet tartalmaz.**

**Ha nem kezdi meg azonnal a vasalást, tegye vállfára a ruhadarabokat, míg teljesen meg nem száradnak.**



Kezdetben - a szövettípusok széles köre miatt - alacsony gőzszintet alkalmazzon. Könnyen megszerezheti azt a tapasztalatot, melynek segítségével kiválaszthatja a megfelelő gőzszintet.

### 7.1 A gőzrendszer víztartályának feltöltése



#### VIGYÁZAT!

Kizárólag desztillált vagy ioncserélt vizet használjon.

Amikor a  víztartály üres visszajelző világit, gőzprogramok nem indíthatók el.



Első alkalommal a mellékelt palackban található vizet használhatja fel. A készülékben képződött kondenzvíz szintén alkalmas a gőzrendszer feltöltésére. Felhasználás előtt szűrje meg a kondenzvizet (pl. kávészűrővel) az apró bolyhok eltávolítása érdekében. Ha normál és gőz programokkal végez szárítást, a gőzrendszer víztartályát a készülék automatikusan feltölti.

A víztartály feltöltése:

1. Kapcsolja be a készüléket.
2. Állítson be egy gőz kiegészítő funkcióval rendelkező programot a vízszint ellenőrzéséhez.
3. Húzza ki a víztartályt. Tartsa azt vízszintes helyzetben.

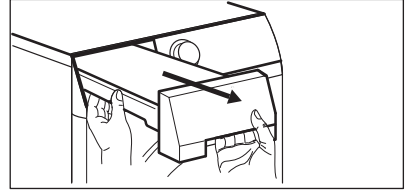

4. Addig töltsé fel vízzel, amíg hangjelzést nem hall.

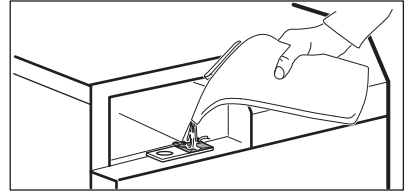

A hangjelzés akkor hallható, amikor a gőzrendszer víztartálya teljesen megtelt.

5. Helyezze vissza a víztartályt.

### 7.2 Steam Level (Gőzszint)

Ezzel a kiegészítő funkcióval állítható be a gőzölés fokozata. A következőktől függ: a töltet típusa, súlya és mennyisége.





3 beállítás közül választhat:

— minimális fokozat

— — közepes fokozat

— — — maximális fokozat

### 7.3 Steam Level (Gőzszint) táblázat

Programok / ruhane- mű típusa	 Steam Level (Gőzszint)	Töltet <sup>1)</sup>
Cotton (Pamut) 	_ minimális fokozat	<b>0,2 - 0,5 kg</b>
	__ közepes fokozat	<b>0,5 - 1 kg</b>
	___ maximális fokozat	<b>1 - 1,5 kg</b>
Cotton (Pamut)  / in- gek	_ minimális fokozat	<b>1 - 2 darab</b>
	__ közepes fokozat	<b>3 - 4 darab</b>
	___ maximális fokozat	<b>5 darab</b>
Synthetics (Műszál) 	_ minimális fokozat	<b>0,2 - 0,5 kg</b>
	__ közepes fokozat	<b>0,5 - 1 kg</b>
	___ maximális fokozat	<b>1 - 1,5 kg</b>
Synthetics (Műszál)  / ingek	_ minimális fokozat	<b>1 - 2 darab</b>
	__ közepes fokozat	<b>3 - 4 darab</b>
	___ maximális fokozat	<b>5 darab</b>
Refresh (Frissítés) 	_ minimális fokozat	<b>1 - 2 darab</b>
	__ közepes fokozat	<b>3 - 4 darab</b>
	___ maximális fokozat	<b>5 darab</b>

<sup>1)</sup> A maximális súly száraz állapotú darabokra vonatkozik.

## 8. BEÁLLÍTÁSOK

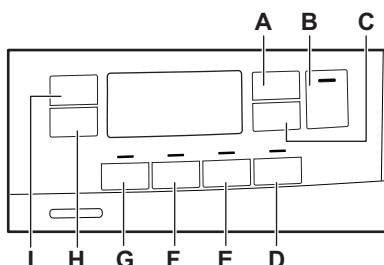

- A.** Time Dry (Idővezérelt szárítás) érintőgomb
- B.** Start/Pause (Indítás / Szünet) érintőgomb
- C.** Delay Start (Késleltetés) érintőgomb
- D.**  Steam Level (Gőzszint) érintőgomb
- E.** End Alert (Hangjelzés) érintőgomb

- F.** Reverse Plus (Plusz irányváltás) érintőgomb
- G.** Extra Silent (Extra csendes) érintőgomb
- H.** Extra Anticrease (Gyűrődésmentesítés) érintőgomb
- I.** Dryness Level (Szárasság) érintőgomb

### 8.1 Gyerekzár funkció

Ez a kiegészítő funkció megakadályozza a gyermekeket abban, hogy játsszanak a készülékkel, amikor egy program működik. Az érintőgombok zárolódnak.

Csak a be/ki gomb nincs lezárva.

## A gyerekszár kiegészítő funkció aktiválása:

1. A készülék bekapcsolásához nyomja meg a be/ki gombot.
2. Tartsa nyomva néhány másodpercig a **D** érintőgombot.

A gyerekszár visszajelző megjelenik.

- i** A gyerekszár kiegészítő funkció a program működése alatt is kikapcsolható. Tartsa nyomva ugyanezt az érintőgombot, amíg a gyerekszár visszajelző el nem alszik. A készülék bekapcsolását követő 8 másodpercben a Gyerekszár funkció nem áll rendelkezésre.

## 8.2 A fennmaradó nedvességi fok beállítása

- i** Mindig, amikor „A ruhanemű maradék nedvességi fokának beállítása” üzemmódba lép, a ruhanemű korábban beállított maradék nedvességi foka a következő értékre módosul (pl. a korábban beállított **- 2 -** érték **- 1 -** értékre változik).

Az alapértelmezett fennmaradó nedvességi fok módosítása:

1. A készülék bekapcsolásához nyomja meg a be/ki gombot.
2. Fordítsa a programgombot a kívánt programnak megfelelő állásba.
3. Várjon körülbelül 8 másodpercet.
4. Egyidejűleg nyomja meg és tartsa megnyomva a **(G)** és **(F)** gombot.

Az alábbi visszajelzők egyike világitani kezd:

- **- 0 -** maximálisan száraz
- **- 1 -** szárazabb ruhanemű
- **- 2 -** normál szárazságú ruhanemű

5. Annyiszor nyomja meg és tartsa nyomva a gombokat **(G)** és **(F)**, amíg világitani nem kezd a megfelelő szint visszajelzője.

- i** Amennyiben a ruhanemű fennmaradó nedvességi fokának beállításakor a kijelző visszatér a normál üzemmódba (a program 2. lépésben kiválasztott ideje jelenik meg), ismét tartsa megnyomva a **(G)** és **(F)** gombokat „A ruhanemű maradék nedvességi fokának beállítása” üzemmódba lépéshez (a korábban beállított maradék nedvességi fok a következő értékre módosul).

6. A maradék nedvességi fok kiválasztott értékének elfogadásához várjon 5 másodpercet, majd a kijelző visszatér a normál üzemmódba.

Dryness level (Szárazság)	Kijelző szimbólumok
<b>- 0 -</b> maximálisan száraz	<b>+ [0]</b>
<b>- 1 -</b> szárazabb ruhanemű	<b>+ [1]</b>
<b>- 2 -</b> normál szárazságú ruhanemű	<b>[2]</b>

## 8.3 Víztartály visszajelző

Alapértelmezés szerint a víztartály-visszajelző világit. Akkor világit, amikor a program befejeződött, vagy ha a víztartály ürtése válik szükségessé.



- i** Ha vízelvezető készlet van felszerelve (külön rendelhető tartozék), a készülék automatikusan leereszti a vizet a víztartályból. Ebben az esetben azt javasoljuk, hogy kapcsolja ki a víztartály-visszajelzőt.

### A víztartály-visszajelző kikapcsolása:

1. A készülék bekapcsolásához nyomja meg a be/ki gombot.

2. Várjon körülbelül 8 másodpercet.
3. Egyidejűleg nyomja meg és tartsa megnyomva a (H) és (I) érintőgombot.

A kijelző az alábbi két konfiguráció egyikét jeleníti meg:

- A kijelzőn „Ki” jelenik meg. 5 másodperc elteltével a kijelző visszatér a normál üzemmódba.
- A kijelzőn „Be” jelenik meg. 5 másodperc elteltével a kijelző visszatér a normál üzemmódba.

## 9. AZ ELSŐ HASZNÁLAT ELŐTT

- i** A dob hátsó csomagolásának eltávolítását a szárítógép automatikusan elvégzi az első bekapcsoláskor. Ekkor némi zaj hallható.

A készülék első alkalommal történő használata előtt:

- Tisztítsa meg a szárítógép dobját egy nedves ruhával.
- Nedves ruhaneművel indítson el egy 1 óra hosszúságú programot.
- A gőzölési program első használata előtt töltsen fel a gőztartályt (lásd a

„Gőz funkció – A gőztartály feltöltése” című szakaszt).

- i** A szárítási ciklus elején (3-5 percig) a készülék kissé hangosabb lehet. Ez a kompresszor beindulása miatt lép fel. Normális jelenség kompresszorral működő berendezéseknél, például hűtőgépeknél és fagyasztóknál.

## 10. NAPI HASZNÁLAT

### 10.1 Egy program késleltetés nélküli indítása

1. Készítse elő a ruhaneműt, és töltsen be a készülékbe.



#### VIGYÁZAT!

Az ajtó becsukásakor ügyeljen arra, hogy ne csípje be a ruhát a betöltőajtó és a gumi tömítés közé.

2. A készülék bekapcsolásához nyomja meg a be/ki gombot.
3. Állítsa be a töltet típusának megfelelő programot és kiegészítő funkciókat. A kijelző a program időtartamát mutatja.



Pamut program választásakor a kijelzőn megjelenő szárítási idő 5 kg töltetű, normál szennyezettségű ruhadarabokra vonatkozik. A valós szárítási időtartam függ a töltet típusától (mennyiségétől és összetételétől), a szobahőmérséklettől és a ruhanemű centrifugálás utáni páratartalmától.

4. Nyomja meg a Start/Pause (Indítás / Szünet) érintőgombot. A program elindul.

## 10.2 Egy program késleltetett indítással való indítása

1. Állítsa be a töltet típusának megfelelő programot és kiegészítő funkciókat.
2. Nyomja meg annyiszor a Késleltetett indítás gombot, amíg a kijelzőn a beállítandó késleltetési idő meg nem jelenik.

**i** A program indítása 1 óra és 20 óra között késleltethető.

3. Nyomja meg a Start/Pause (Indítás / Szünet) érintőgombot.

A kijelzőn megjelenik a késleltetett indítás visszaszámlálása.

Amikor a visszaszámlálás befejeződött, automatikusan megkezdődik a program végrehajtása.

## 10.3 Egy program módosítása





1. A készülék kikapcsolásához nyomja meg a be/ki gombot.
2. A készülék bekapcsolásához nyomja meg a be/ki gombot.
3. Állítsa be a programot.

### Másképpen:

1. Forgassa a programválasztó gombot ● „Törlés” állásba.
2. Várjon 1 másodpercet. A kijelzőn — — — jelenik meg.
3. Állítsa be a programot.

## 10.4 Miután a program véget ért

Amikor a program befejeződött:

- Szaggatott hangjelzés hallható.
- A kijelzőn  :   látható
- Világít a  visszajelző.
- Előfordulhat, hogy a Szűrő és a Tartály visszajelzők világítani kezdenek.
- Világít a Start/Pause (Indítás / Szünet) visszajelző.





A készülék a gyűrődésmentesítő szakasszal folytatja a működést kb. 30 percen vagy hosszabb időn keresztül, ha a Extra Anticrease (Gyűrődésmentesítés)

kiegészítő funkció be volt állítva (lásd a *Kiegészítő funkció - Extra Anticrease (Gyűrődésmentesítés)* c. fejezetet).

A gyűrődésmentesítő fázis csökkenti a ruhanemű gyűrődését.

A gyűrődésmentesítő fázis letelte előtt is kiveheti a ruhát. A jobb eredmény elérése érdekében azt javasoljuk, hogy még a fázis befejezése előtt vegye ki a készülékből a ruhát.

Amikor a gyűrődésmentesítő fázis befejeződött:

- A kijelzőn továbbra is  :   látható.
- A  visszajelző nem világít.
- A Szűrő és a Tartály visszajelzők továbbra is világítanak.
- A Start/Pause (Indítás / Szünet) visszajelző kialszik.

1. A készülék kikapcsolásához nyomja meg a be/ki gombot.
2. Nyissa ki a készülék ajtaját.
3. Szedje ki a ruhaneműt.

**i** A gőzkezelés hatásának megőrzése érdekében a ruhadarabokat egyenként kell kiszedni a gyűrődésgátló szakasz során, majd azonnal ruhaszáritóra kell helyezni, hogy megszáradjanak (a szövet és a kiválasztott gőzszint függvényében legalább 5-15 percre). Gombolja végig a gombokat, és igazítsa alakra a ruhadarabot, külön figyelve a mandzsettákra és a varrásokra.

4. Csukja be a készülék ajtaját.

**i** **Mindig tisztítsa meg a szűrőt, és ürítse ki a víztartályt a program befejezése után.**

## 10.5 Készenléti funkció

Az energiafogyasztás csökkentése érdekében ez a funkció az alábbi

esetekben automatikusan kikapcsolja a készüléket:

- 5 perc elteltével, ha nem indítja el a programot.
- A program befejezése után 5 perccel.



Az idő 30 másodpercre csökken, ha a programválasztó gomb a ● „Törlés” állásra mutat.

## 11. HASZNOS TANÁCSOK ÉS JAVASLATOK

### 11.1 A ruhanemű előkészítése

- Húzza be a cipzárat.
- Gombolja be a paplanhuzatokat.
- A laza zsinegeket és szalagokat (pl.: kötényszalag) ne hagyja szabadon. A program elindítása előtt kösse meg ezeket.
- Mindent távolítson el a zsebekből.
- Amennyiben egy ruhadarab belső rétege gyapjúból készült, fordítsa azt ki. A gyapjú rétegnek kifelé kell néznie.
- Mindig a ruhanemű típusának megfelelő programot válassza ki.
- Sötét és világos ruhadarabokat ne tegyen együtt a készülékbe.
- Használjon megfelelő programot a pamut, a dzsörzé és kötött darabokhoz, hogy ne menjenek össze.
- Ne lépje túl a programok című fejezetben megadott, vagy a kijelzőn olvasható megengedett legnagyobb töltési térfogatot.
- Csak olyan ruhaneműt szárítson, melynek gépi szárítása engedélyezett. További információért olvassa el a ruhadarabok kezelési címkéjén található útmutatásokat.
- A nagyobb és kisebb ruhadarabokat ne szárítsa együtt. A kisebb

ruhadarabok a nagyobb darabok belsejében rekedhetnek, és nedvesek maradhatnak.

#### Tipppek a gőzölés funkcióhoz

- Ne használja a gőzölés programokat az alábbiakhoz: gépi szárításra nem alkalmas gyapjú, bőr, nagyméretű fém-, fa- vagy műanyagrészekkel ellátott textíliák, rozsdásodásra hajlamos fémrészeket tartalmazó textíliák, olajjal impregnált szövetek vagy viasszal kezelt pamutruhák.
- Csak anyagukban, színükben, tömegükben és méretükben hasonló vagy megegyező textíliákat szárítson együtt.
- Ne szárítson együtt új, színes textíliákat enyhén színezett, használt darabokkal. A színek kifakulhatnak (a szövet színtartását nedves állapotban ellenőrizze egy nem feltűnő helyen).
- Ne alkalmazzon vegytisztítást a gőzölési programokkal kombinálva.
- A gőzölési programok előtt a foltokat mosással vagy helyi folteltávolítóval távolítsa el.
- A legjobb szárítási eredmény érdekében fordítsa ki a kétrétegű szövetekből készült darabokat (pl. pamutvászon hálósákok, a pamutrég legyen legkívül).

Kezelési címke	Leírás
	Gépi szárításra alkalmas ruhanemű.
	A ruhanemű a magas hőmérsékletű gépi szárításra alkalmas.
	A ruhanemű kizárólag az alacsony hőmérsékletű gépi szárításra alkalmas.
	A ruhanemű nem alkalmas a gépi szárításra.

## 12. ÁPOLÁS ÉS TISZTÍTÁS

### 12.1 A szűrő tisztítása

1.

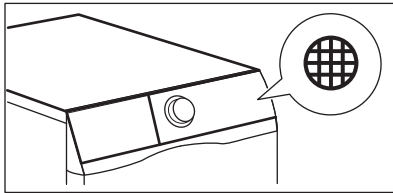

2.

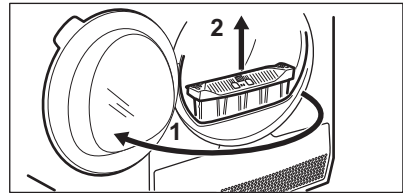

3.

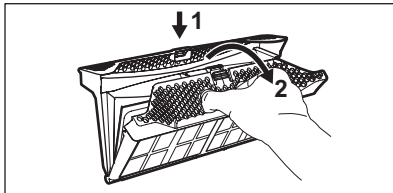

4.

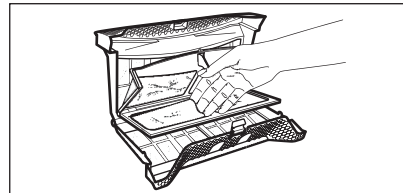

5. 1)

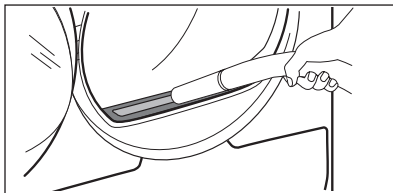

6.

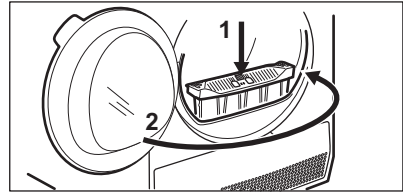

1) Amennyiben szükséges, távolítsa el a bolyhot a szűrőtartóából és a tömítésből. Porszívót is használhat.

### 12.2 A víztartály kiürítése

1.

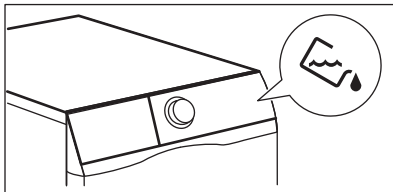

2.

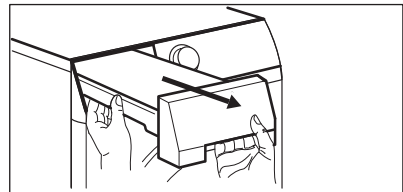

3.

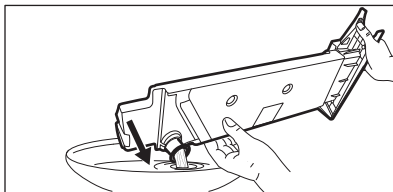

4.

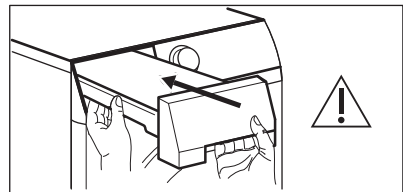

- i** A víztartályban levő víz a desztillált víz helyettesítésére használható, (pl. gőzöléses vasaláshoz). A víz felhasználása előtt távolítsa el belőle a szennyeződések egy szűrő segítségével.

### 12.3 A hőcserélő tisztítása

1.

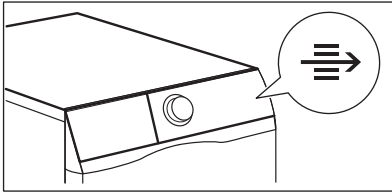

2.

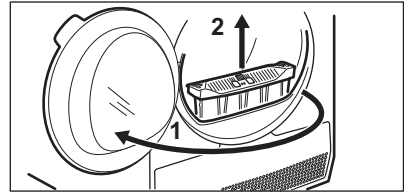

3.

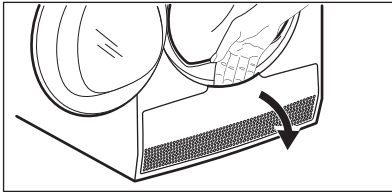

4.

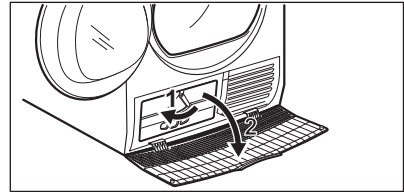

5.

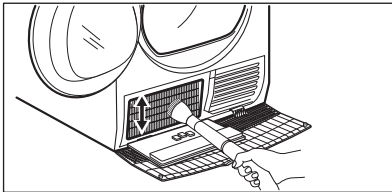

6.

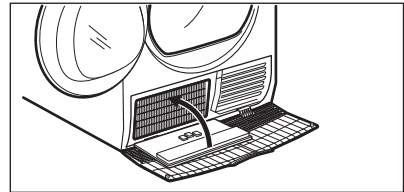

7.

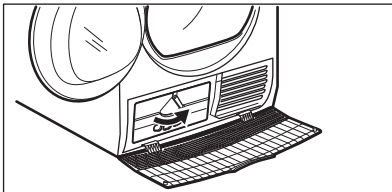

8.

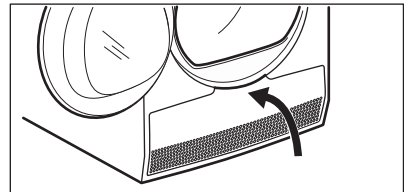

9.

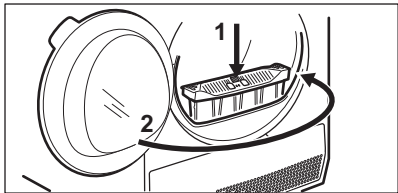
**VIGYÁZAT!**

A fémfelületekhez ne nyúljon fedetlen kézzel. Sérülésveszély. Viseljen védőkesztyűt. Ügyeljen arra, hogy tisztításkor ne sérüljön meg a fémfelület.

## 12.4 A gőzrendszer szűrőjének tisztítása

**VIGYÁZAT!**

Soha ne futtassa a gőzprogramokat a gőzrendszer szűrője nélkül, illetve sérült vagy eldugult szűrővel.

Amennyiben a  (tisztítsa meg a gőzrendszer szűrőjét) szimbólum megjelenik a kijelzőn, a szűrőt meg kell tisztítani.

A gőzrendszer szűrőjének megtisztítása:

1. Húzza ki a víztartályt. Tartsa azt vízszintes helyzetben.

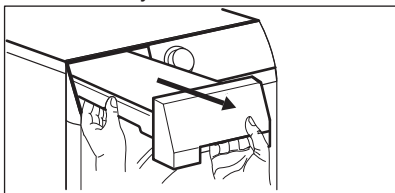

2. Húzza ki a szűrőt.

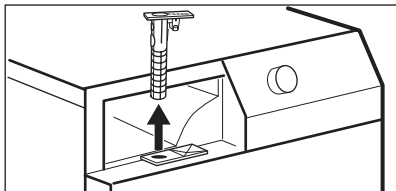

3. Tisztítsa meg a szűrőt meleg vízzel és kefe segítségével.

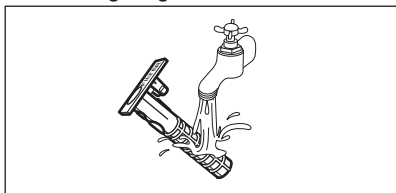

4. Helyezze vissza a szűrőt a tartóba.
5. Helyezze vissza a víztartályt.

## 12.5 A víz leeresztése a gőzrendszer tartályából



A tartályban levő víz minősége az idő múlásával rosszabbá válhat. Őrítse ki a vizet a tartályból, ha a készüléket hosszabb ideig nem használja.

A víz leengedéséhez:

1. Nyissa ki az ajtót.
2. Nyissa ki a kondenzátor burkolatát.

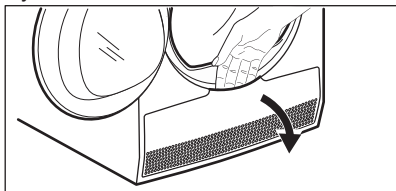

3. A kondenzátor fedelének kinyitásához forgassa el a kart, majd hajtsa le a fedelet.

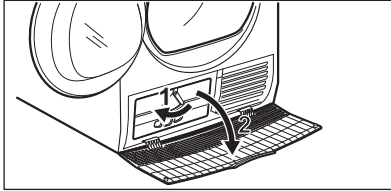

4. Húzza ki a rekeszfal bal felső részén levő záródugót, és engedje le a vizet.

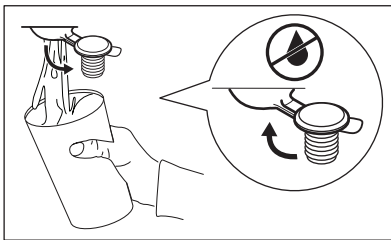
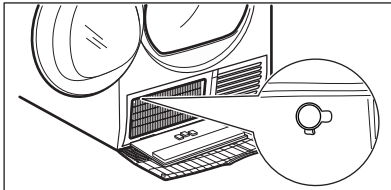

5. Helyezze vissza a záródugót.  
6. Zárja le a kondenzátor fedelét.  
7. A kondenzátor fedelének zárásához forgassa el a kart.  
8. Csukja be a kondenzátor fedelét.

## 12.6 A dob tisztítása



### FIGYELMEZTETÉS!

A tisztítás megkezdése előtt húzza ki a készülék hálózati vezetékét.

A dob belső felületét és a dobszűrőket semleges kémhatású normál tisztítószerrel tisztítsa meg. A megtisztított felületeket törölje szárazra egy puha ruhával.



### VIGYÁZAT!

A dob tisztításához ne használjon súrolószert vagy drótszivacsot.

## 12.7 A kezelőpanel és a burkolat tisztítása

A kezelőpanelt és a burkolatot semleges kémhatású normál tisztítószerrel tisztítsa meg.

A tisztításhoz használjon nedves kendőt. A megtisztított felületeket törölje szárazra egy puha ruhával.



### VIGYÁZAT!

A tisztításhoz ne használjon bütortisztító szert vagy olyan vegyszert, melyek károsíthatják a felületeket.

## 12.8 Levegőnyílások tisztítása

Porszívó segítségével távolítsa el a szőszöket a levegőnyílásokból.

# 13. HIBAELHÁRÍTÁS

Jelenség	Lehetséges megoldás
Nem lehet bekapcsolni a készüléket.	Ügyeljen arra, hogy a villásdugó be legyen dugva a hálózati aljzatba.
	Ellenőrizze a biztosítékot a biztosíték-szekrényben (otthoni elhelyezés).

Jelenség	Lehetséges megoldás
A program nem indul el.	Nyomja meg a Start/Pause (Indítás / Szünet) gombot.
	Ellenőrizze, hogy a készülék ajtaja be van-e csukva.
A gőzölési program nem indul el. A gőztartály jelzőfénye bekapcsol.	Töltse fel a víztartályt.
Gőzölés program után a ruhadarabok nem elég simák.	Vegye figyelembe a szövet összetételét.
	Állítson be nagyobb gőzszintet.
	Tegyen kevesebb, illetve egymáshoz jobban hasonlító ruhát a készülékbe.
	A gyűrődésmentesítő fázis elindulása után minél előbb szedje ki egyenként a ruhákat a készülékből.
	Tegye ki a ruhákat ruhaszárítókra, gombolja be a gombokat, és igazítsa alakra a ruhákat.
	Miután kikerültek a készülékből, a több rétegből álló daraboknál vasalással igazítsa meg az alakot.
Nem záródik a készülék ajtaja.	Ellenőrizze, hogy a szűrő beszerelése helyes-e.
	Ügyeljen arra, hogy ne csípje be a ruhát a betöltőajtó és a gumi tömítés közé.
A készülék működés közben leáll.	Ellenőrizze, hogy a víztartály üres-e. A program ismételt elindításához nyomja meg a Start/Pause (Indítás / Szünet) gombot.
	A töltet túl kicsi; növelje a töltet méretét, vagy használja a Time Drying (Idővezérelt szárítás) programot.
A programfutás túl hosszú, vagy a szárítási eredmény nem kielégítő. <sup>1)</sup>	Győződjön meg arról, hogy a ruhanemű súlya megfelel-e a program időtartamának.
	Ellenőrizze, hogy tiszta-e a szűrő.
	A ruhanemű túlságosan nedves. Ismét centrifugálja ki a ruhaneműt a mosógépben.



Jelenség	Lehetséges megoldás
	Gondoskodjon arról, hogy a helyiség hőmérséklete +5 °C és +35 °C közötti érték legyen. Az optimális hőmérséklet 19 °C - 24 °C.
	Állítsa be a Time Drying (Idővezérelt szárítás) vagy a Extra Dry (Extra száraz) programot. <sup>2)</sup>
A kijelzőn — — — jelenik meg.	Ha új programot szeretne beállítani, kapcsolja ki, majd be a készüléket.
	Ellenőrizze, hogy a kiegészítő funkciók alkalmazhatóak-e a programhoz.
A kijelzőn például az <b>E51</b> hibakód látható.	Kapcsolja ki majd be a készüléket. Indítson el egy új programot. Ha a probléma ismét jelentkezik, akkor forduljon a márkaszervizhez.

1) Legfeljebb 5 óra elteltével a program automatikusan véget ér.

2) Nagyobb darabok (pl. lepedők) szárításakor előfordulhat, hogy azok néhány helyen nedvesek maradnak.

### 13.1 Ha nem elégedett a szárítás eredményével

- A beállított program nem volt megfelelő.
- A szűrő eltömődött.
- A hőcserélő eltömődött.
- Túl sok ruhadarab volt a készülékben.
- A dob elszennyeződött.
- A nedvesség érzékelő beállítás helytelen (Lásd a "Beállítások - A

*ruhanemű maradék nedvességtartalmának beállítása'* című szakaszt).

- A levegőnyílások eltömődtek.
- A helyiség hőmérséklete túl alacsony vagy túl magas (az optimális tartomány 19 °C - 24 °C).

## 14. MŰSZAKI ADATOK

Magasság × szélesség × mélység	850 x 600 x 600 mm (maximális 665 mm)
Maximális mélység nyitott betöltőajtó mellett	1100 mm
Maximális szélesség nyitott betöltőajtó mellett	950 mm
Állítható magasság	850 mm (+15 mm - beállítási tartomány)
Dob térfogata	118 l
Legnagyobb betölthető mennyiség	9 kg
Feszültség	230 V

Gyakoriság	50 Hz
Hangnyomás szintje	65 dB
Összteljesítmény	1650 W
energiahatékonysági osztály	<b>A++</b>
A teljes töltetű normál pamutprogramhoz tartozó energiafogyasztás. <sup>1)</sup>	<b>2,27 kWh</b>
A részleges töltetű normál pamutprogramhoz tartozó energiafogyasztás. <sup>2)</sup>	<b>1,12 kWh</b>
Éves energiafogyasztás <sup>3)</sup>	258,7 kWh
Bekapcsolva hagyott üzemmód teljesítményfelvétele <sup>4)</sup>	0,13 W
Kikapcsolt üzemmód teljesítményfelvétele <sup>4)</sup>	0,13 W
Használat típusa	Háztartási
Megengedett környezeti hőmérséklet	+ 5 °C és + 35 °C között
A szilárd részecskék és nedvesség bejutása elleni védelmet a védőburkolat biztosítja, kivéve ahol az alacsony feszültségű részeket nem védi ez burkolat	<b>IPX4</b>
A termék fluorozott, hermetikusan lezárt üvegházhatású gázokat tartalmaz.	
Alkalmazott hűtőközeg	R407c
Tömeg	0,430 kg
Globális melegítési potenciál (GWP)	1774

<sup>1)</sup> Az EN 61121 szabvány szerint. 9 kg pamut, 1000 ford./perc fordulaton centrifugálva.

<sup>2)</sup> Az EN 61121 szabvány szerint. 4,5 kg pamut, 1000 ford./perc fordulaton centrifugálva.

<sup>3)</sup> Éves energiafogyasztás kilowattórában megadva, mely a standard gyapjú program 160 teljes és részleges töltetű gyapjúszáritási ciklusán és az alacsony energiafogyasztású üzemmódok energiafelhasználásán alapul. A ciklusonkénti aktuális energiafogyasztás függ a készülék használati módjától ((EU) RENDELET száma: 392/2012).

<sup>4)</sup> Az EN 61121 szabvánnyal összhangban.

A fenti táblázatban szereplő adatok megfelelnek az EU 2012/125/EC számú bizottsági rendelkezésének, mely a 392/2010 számú irányelvet teljesíti.

## 14.1 Fogyasztási értékek

Program	Centrifugálva fordulatszámon / maradék nedvesség	Szárítási idő <sup>1)</sup>	Energia- fogyasz- tás <sup>2)</sup>
Cotton (Pamut) <b>Eco</b> 9 kg			
Cupboard Dry (Szekrényszáráz)	1400 fordulat/perc / 50%	175 perc	2,00 kWh
	1000 fordulat/perc / 60%	200 perc	2,27 kWh
Iron Dry (Vasalószá- raz)	1400 fordulat/perc / 50%	121 perc	1,31 kWh
	1000 fordulat/perc / 60%	143 perc	1,64 kWh
Cotton (Pamut) <b>Eco</b> 4,5 kg			
Cupboard Dry (Szekrényszáráz)	1400 fordulat/perc / 50%	97 perc	0,99 kWh
	1000 fordulat/perc / 60%	111 perc	1,12 kWh
Synthetics (Műszál) 3,5 kg			
Cupboard Dry (Szekrényszáráz)	1200 fordulat/perc / 40%	56 perc	0,54 kWh
	800 fordulat/perc / 50%	64 perc	0,61 kWh

**1)** Részöltetek esetén a ciklusidő rövidebb, és a készülék kevesebb energiát fogyaszt.

**2)** A nem megfelelő környezeti hőmérséklet és/vagy a gyengén centrifugázott ruhanemű meghosszabbíthatja a ciklusidőt, és megnöveli az energiafogyasztást.

# 15. A HASZNÁLAT LÉPÉSEI RÖVIDEN

## 15.1 Napi használat

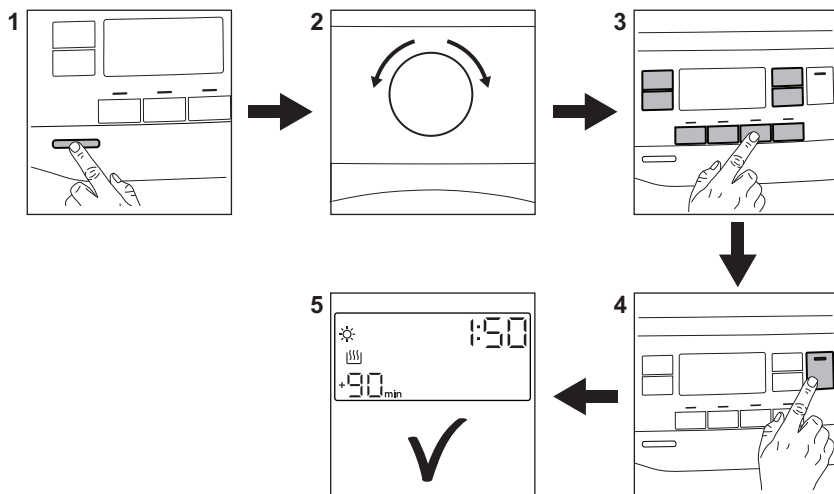





1. A készülék bekapcsolásához nyomja meg a Be/Ki gombot.
2. Fordítsa a programkapcsolót a kívánt programnak megfelelő állásba.
3. A kiválasztott programhoz egy vagy több speciális kiegészítő funkciót is beállíthat. Egy adott kiegészítő funkció aktiválásához vagy kikapcsolásához érintse meg a megfelelő gombot.
4. A program elindításához érintse meg a **Start/Pause (Indítás / Szünet)** gombot.
5. A készülék beindul.

## 15.2 A szűrő tisztítása

A szűrő szimbólum minden ciklus végén megjelenik a kijelzőn, és a szűrőt meg kell tisztítani.

## 15.3 Programtáblázat

Program	Töltet 1)	Tulajdonságok / Anyagfajta típusa <sup>2)</sup>
<sup>3)</sup> Cotton (Pamut) Eco	9 kg	Ciklus pamut ruhanemű „szekrényszárász” szintre szárításához, maximális energiatakarékosság mellett. /
Cotton (Pamut)	9 kg	Ciklus minden típusú pamut ruhanemű tárolásra kész (szekrényszárász) szintre szárításához. /
Synthetics (Műszál)	3,5 kg	Műszálás és kevertszálás szövetek. /

Program	Töltet <sup>1)</sup>	Tulajdonságok / Anyagfajta típusa <sup>2)</sup>
Mixed (Vegyes)	3 kg	Pamut és műszál szövetek. Alacsony hőmérsékletű program. Kímélő program meleg levegővel. / ☺☺☺
Bedlinen (Ágynemű)	3 kg	Ágynemű, például szimpla és dupla lepedő, párnahuzat, paplanhuzat. / ☺☺☺
Duvel (Takaró)	3 kg	Keskeny vagy széles paplanok, illetve párnák (toll, pehely vagy szintetikus töltésű). / ☺☺☺
Silk (Selyem) 	1 kg	Kézzel mosható selyem anyagok kíméletes szárítása. / ☺☺☺
Wool (Gyapjú)  	1 kg	Gyapjú anyagok. Kézzel mosható gyapjú anyagok kíméletes szárítása. A darabokat a program vége után haladéktalanul vegye ki a gépből. A Woolmark szimbólum minőségtanúsító védjegy funkciót tölt be számos országban.
Outdoor (Szabadidő-ruházat) 	2 kg	Kivehető polár vagy egyéb termobéléssel rendelkező kültéri ruházat, például munkaruha, sportruha, vízálló és lélegző dzseki vagy szélzseki. Szárítógépben történő szárításra alkalmas. / ☺☺☺



1) A maximális súly száraz állapotú darabokra vonatkozik.

2) A ruhanemű címkéjének jelöléseivel kapcsolatban olvassa el a következő fejezetet: **HASZNOS TANÁCSOK ÉS JAVASLATOK: A ruhanemű előkészítése.**

3) A  Cotton (Pamut) Cupboard Dry (Szekrényszáraz) ECO program a „Szabványos Pamut program” az EU 392/2012 számú bizottsági rendelkezésének megfelelően. Ez a nedves, normál pamut ruhanemű szárítására alkalmas, és erre a célra az energiafelhasználás szempontjából a leghatékonyabb program.

## Gőzölés programok

Program	Töltet <sup>1)</sup>	Jellemzők
Cotton (Pamut) 	3 kg	Segítségével eltávolíthatók a gyűrődések a pamut ruhaneműkből. Gőzölés előtt a készülék automatikusan megszáritja a nedves ruhaneműt. Gyakran nincs szükség a ruhanemű vasolására a gőzprogram után. Ebben az esetben tegye a ruhaneműt vállfára, vagy hajtogassa össze.

Program	Töltet <sup>1)</sup>	Jellemzők
Synthetics (Műszál) 	1,5 kg	Segítségével eltávolíthatók a gyűrődések a szintetikus ruhaneműkből. Gőzölés előtt a készülék automatikusan megszáritja a nedves ruhaneműt. Gyakran nincs szükség a ruhanemű vasolására a gőzprogram után. Ebben az esetben tegye a ruhaneműt vállfára, vagy hajtogassa össze.
Refresh (Frissítés) 	1 kg	<b>Kizárólag száraz ruhához.</b> A szagok eltávolítására is alkalmazható. A ruha újra puha és finom lesz. Azt ajánljuk, hogy a program befejezése után azonnal távolítsa el a ruhaneműt a készülékből, majd tegye vállfára.

<sup>1)</sup> A maximális súly száraz állapotú darabokra vonatkozik.

## 16. PRODUCT INFORMATION SHEET IN REFERENCE TO E.U. REGULATION 1369/2017

Product Information Sheet	
Védjegy	Electrolux
Modell	EW8HS259S, PNC916098352
Névleges kapacitás kg értékben	9
Légkivezetéses vagy kondenzációs háztartási szárítógépek	Kondenzátor
energiahatékonysági osztály	A++
Energiafogyasztás kWh/év értékben, 160 teljes és részleges töltetű normál pamutprogrammal végzett szárítási cikluson és a kis villamosenergia-fogyasztású üzemmódokon alapul. A tényleges ciklusonkénti energiafogyasztás függ a készülék üzemeltetési módjától.	258,7
automata szárítógép vagy nem automata szárítógép	Automatikus
teljes töltetű normál pamutprogramhoz tartozó energiafogyasztás kWh értékben	2,27
részleges töltetű normál pamutprogramhoz tartozó energiafogyasztás kWh értékben	1,12
energiafogyasztás kikapcsolt üzemmódban, W értékben	0,13
energiafogyasztás bekapcsolva hagyott üzemmódban, W értékben	0,13
a bekapcsolva hagyott üzemmód időtartama percben kifejezve	10

a teljes és a részleges töltet melletti „normál pamutprogram” az a normál nedves pamut ruhaneműk szárítására alkalmas standard szárítóprogram, amelyre a címkén és a termékismertető adatlapon megadott adatok vonatkoznak, és amely a pamut ruhaneműk esetében az energiafogyasztás szempontjából a leghatékonyabb	
a teljes és a részleges töltetű normál pamutprogram súlyozott programideje percben	149
a teljes töltetű normál pamutprogram programideje percben	200
a részleges töltetű normál pamutprogram programideje percben	111
Kondenzációhatékonysági osztály a G-től (legkevésbé hatékony) A-ig (leghatékonyabb) terjedő skálán	B
a teljes töltetű normál pamutprogram átlagos kondenzációhatékonysága százalékban	87
a részleges töltetű normál pamutprogram átlagos kondenzációhatékonysága százalékban	87
a teljes és részleges töltetű normál pamutprogram súlyozott kondenzációhatékonysága százalékban	87
hangteljesítményszint dB értékben	65
Beépíthető készülék I/N	Nem

A fenti táblázatban szereplő adatok megfelelnek az EU 2012/125/EC számú bizottsági rendelkezésének, mely a 392/2010 számú irányelvet teljesíti.

## 17. KÖRNYEZETVÉDELMI TUDNIVALÓK

 A következő jelzéssel ellátott anyagokat hasznosítsa újra. Újrahasznosításhoz tegye a megfelelő konténerekbe a csomagolást. Járuljon hozzá környezetünk és egészségünk védelméhez, és hasznosítsa újra az elektromos és elektronikus hulladékot. A

 tiltó szimbólummal ellátott készüléket ne dobja a háztartási hulladék közé. Juttassa el a készüléket a helyi újrahasznosító telepre, vagy lépjen kapcsolatba a hulladékkezelésért felelős hivatallal.

## САДРЖАЈ

1. УПУТСТВА О БЕЗБЕДНОСТИ.....	33
2. БЕЗБЕДНОСНА УПУТСТВА.....	35
3. ОПИС ПРОИЗВОДА.....	37
4. КОМАНДНА ТАБЛА.....	38
5. ТАБЕЛА ПРОГРАМА.....	40
6. ОПЦИЈЕ.....	42
7. ФУНКЦИЈА ПАРЕ.....	44
8. ПОДЕШАВАЊА.....	46
9. ПРЕ ПРВЕ УПОТРЕБЕ.....	48
10. СВАКОДНЕВНА УПОТРЕБА.....	48
11. КОРИСНИ САВЕТИ.....	50
12. НЕГА И ЧИШЋЕЊЕ.....	51
13. РЕШАВАЊЕ ПРОБЛЕМА.....	55
14. ТЕХНИЧКИ ПОДАЦИ.....	56
15. ВОДИЧ ЗА БРЗИ ПОЧЕТАК.....	59
16. ЛИСТ СА ИНФОРМАЦИЈАМА О ПРОИЗВОДУ У ВЕЗИ СА РЕГУЛАТИВОМ Е.У. 1369/2017.....	61

## МИ МИСЛИМО НА ВАС

Хвала вам што сте купили Electrolux уређај. Одабрали сте производ који са собом носи више деценија професионалног искуства и иновација. Генијалан и модеран, дизајниран је имајући у виду вас. Према томе, сваки пут када га користите можете бити сигурни да ћете добити одличне резултате. Добро дошли у Electrolux.

**Посетите наш веб сајт на адреси:**



Обезбедите савете у вези са коришћењем, брошуре, решења за проблеме, информације о сервисирању:

**[www.electrolux.com/webselfservice](http://www.electrolux.com/webselfservice)**



Региструјте свој производ ради боље услуге:

**[www.registerelectrolux.com](http://www.registerelectrolux.com)**



Купите додатни прибор, потрошне материјале и оригиналне резервне делове за свој уређај:

**[www.electrolux.com/shop](http://www.electrolux.com/shop)**

## БРИГА О КОРИСНИКУ И СЕРВИСИРАЊЕ

Препоручујемо вам да користите оригиналне резервне делове.

Приликом обраћања сервисној служби, проверите да ли поседујете следеће податке: Модел, број производа (PNC), серијски број.

Информације се могу наћи на плочици са техничким карактеристикама.

 Упозорење/опрез - упутства о безбедности

 Опште информације и савети

 Информацији о заштити животне средине

Задржано право измена.



## 1. ⚠ УПУТСТВА О БЕЗБЕДНОСТИ

Пре него што започнете са инсталацијом и коришћењем овог уређаја, пажљиво прочитајте приложено упутство. Произвођач није одговоран за било какве повреде или штете које су резултат неисправне инсталације или употребе. Чувајте упутство за употребу на безбедном и приступачном месту за будуће коришћење.



- Прочитајте приложена упутства.

### 1.1 Безбедност деце и осетљивих особа



**УПОЗОРЕЊЕ!**

Постоји ризик од гушења, повређивања или трајног инвалидитета.

- Овај уређај могу да користе деца старија од 8 година и особе са смањеним физичким, чулним или менталним способностима, као особе којима недостају искуство и знање, уколико им се обезбеди надзор или им се дају упутства у вези са употребом уређаја на безбедан начин и уколико схватају могуће опасности.
- Децу узраста од 3 до 8 година и особе са веома веома широким и сложеним инвалидитетом треба удаљити уколико нису под непрекидним надзором.
- Децу млађу од 3 године треба удаљити уколико нису под непрекидним надзором.
- Немојте да дозволите деци да се играју уређајем.
- Држите сву амбалажу даље од деце и одлажите је на одговарајући начин.
- Детерџенте држите ван домашаја деце.
- Децу и кућне љубимце држите подаље од уређаја док су његова врата отворена.
- Ако овај апарат има уређај за безбедност деце, исти би требало да буде активиран.
- Деца не смеју да обављају чишћење и корисничко одржавање уређаја без надзора.

## 1.2 Опште мере безбедности

- Немојте да мењате спецификацију овог уређаја.
- Ако поврх машине за прање веша стављате машину за сушење веша, у ту сврху користите комплет за слагање. Комплет за слагање, који се може наћи код овлашћеног продавца, може се користити само са уређајем наведеним у упутству приложеном уз овај прибор. Пажљиво га прочитајте пре монтирања (погледајте брошуру за Монтирање).
- Уређај може да се инсталира самостално или испод кухињских елемената са одговарајућим простором (погледајте брошуру за Инсталирање).
- Немојте инсталирати уређај иза врата која се закључавају, клизних врата нити врата са шарком на супротној страни, која би онемогућила да се врата уређаја отворе до краја.
- Отвори за вентилацију у постољу не смеју бити заклоњени тепихом, простирком или било каквом подном облогом.
- **УПОЗОРЕЊЕ:** Уређај не сме да се напаја путем екстерног уређаја за укључивање као што је тајмер нити да буде повезан на коло које се редовно укључује и искључује путем струје.
- Прикључите главни кабл за напајање на зидну утичницу тек на крају поступка инсталације. Уверите се да је после постављања уређаја струјни утикач доступан.
- Уколико је кабл за напајање оштећен, њега мора да замени произвођач, одговарајући Овлашћени сервисни центар или лица сличне квалификације, како би се избегла опасност од електрицитета.
- Не прекорачујте максималну количину веша од 9 кг (погледајте у одељку „Табела програма“).
- Немојте користити уређај ако су предмети запрљани индустријским хемикалијама.

- Очистите отпала влакна или труње од амбалаже које се накупило око уређаја.
- Уређај немојте пуштати у рад без филтера. Филтер за отпала влакна очистите пре или после сваког коришћења.
- Немојте да сушите неопране ствари у машини за сушење веша.
- Ствари које су запрљане супстанцама као што су уље за кување, ацетон, алкохол, бензин, керозин, средства за уклањање флека, терпентин, восак и средства за уклањање воска требало би да се оперу у топлој води са додатном количином детерџента пре сушења у машини.
- Ствари као што су сунђераста гума (пена од латекса), капе за туширање, водоотпорни материјали, комади и одећа који су постављени гумом или јастуци пуњени ватом од сунђерасте гуме не смеју да се суше у машини за сушење веша.
- Фабрички омекшивачи или слични производи морају се користити искључиво како је наведено у упутству произвођача.
- Уклоните све ствари из предмета који би могли бити извор пожара, као што су упаљачи или шибице.
- **УПОЗОРЕЊЕ:** Никада не заустављајте машину за сушење веша пре краја циклуса сушења; у случају да то урадите, брзо уклоните све ствари и распоредите их тако да се топлота распореди.
- Пре било каквог поступка одржавања уређаја, искључите га и извадите утикач кабла за напајање из зидне утичнице.

## 2. БЕЗБЕДНОСНА УПУТСТВА

### 2.1 Инсталирање

- Уклоните комплетну амбалажу.
- Немојте да инсталирате или користите оштећен уређај.
- Придржавајте се упутстава за монтирање које сте добили уз уређај.
- Увек водите рачуна приликом померања уређаја зато што је

тежак. Увек користите заштитне рукавице и затворену обућу.

- Немојте да инсталирате или користите уређај тамо где температура може да буде нижа од 5 °C или виша од 35 °C.
- Област пода на којој ће уређај бити монтиран мора бити равна, стабилна, отпорна на топлоту и чиста.
- Уверите се да постоји циркулација ваздуха између уређаја и пода.
- Приликом премештања, уређај увек мора да стоји вертикално.
- Задњи део уређаја мора да буде ослоњен на зид.
- Када се уређај постави у стални положај, уз помоћ либеле проверите да ли је правилно нивелисан. Ако није, подесите ногице док се не изневелише.

## 2.2 Прикључивање на електричну мрежу



### УПОЗОРЕЊЕ!

Ризик од пожара и струјног удара.

- Уређај мора да буде уземљен.
- Уверите се да су параметри на плочици са техничким карактеристикама компатибилни са одговарајућим параметрима електричне мреже за напајање.
- Увек користите прописно уграђену утичницу заштићену од струјног удара.
- Немојте да користите адаптере са више утичница и продужне каблове.
- Не вуците кабл за напајање како бисте искључили уређај. Кабл искључите тако што ћете извући утикач из утичнице.
- Немојте додиривати кабл за напајање нити мрежни утикач влажним рукама.
- Овај уређај је усклађен са директивама ЕЕЗ-а.

## 2.3 Употреба



### УПОЗОРЕЊЕ!

Постоји ризик од струјног удара, пожара, опекотина или оштећења уређаја.

- Уређај је само за кућну употребу.
- Немојте да сушите оштећене (подеране, излизане) предмете које садрже поставу или испуне.
- Сушите искључиво материјале који су погодни за сушење у машини за сушење веша. Следите упутства са етикета на вешу.
- Уколико сте веш опрали уз коришћење средства за уклањање флека, пре сушења покрените један допунски циклус испирања.
- Кондензовану воду/дестиловану воду из уређаја немојте пити, нити од ње припремати храну. Може да изазове здравствене проблеме код људи и кућних љубимаца.
- Немојте седати нити стајати на отворена врата уређаја.
- У машини за сушење веша немојте сушити мокар веш из ког капље вода.



### УПОЗОРЕЊЕ!

Резервоар за воду за третирање паром пуните искључиво дестилованом водом. Немојте користити воду са чесме нити било какве адитиве! То може да изазове оштећење уређаја.

- Такође можете користити и кондензовану воду из резервоара кондензоване воде на овом уређају, ако је претходно филтрирана (нпр. кроз филтер за кафу).
- У програмима за третирање паром користите искључиво дестиловану воду!
- Уколико се циклус сушења или програм за третирање паром прекине, може се десити да веш и бубањ буду врели. Постоји ризик од опекотина! Водите рачуна приликом вађења веша.
- Будите пажљиви ако прекидате програм за третирање паром: Немојте отварати врата машине

током фазе третирања паром.  
Врела пара може да изазове  
опекотине. Дисплеј приказује  
поруку да је фаза третирања паром  
у току.

## 2.4 Унутрашње осветљење



### УПОЗОРЕЊЕ!

Ризик од повреде.

- Светлећа диода зрачи видљиву светлост; немојте гледати директно у зрак светлости.
- LED сијалица намењена је за осветљивање бубња. Ова сијалица не може се користити у друге сврхе.
- Да бисте заменили унутрашње осветљење, контактирајте овлашћени сервисни центар.

## 2.5 Нега и чишћење



### УПОЗОРЕЊЕ!

Ризик од повреде или оштећења уређаја.

- Немојте да користите млаз воде или пару за чишћење уређаја.
- Уређај чистите влажном, меком крпом. У ту сврху користите само неутралне детерџенте. Немојте да користите било какве абразивне производе, абразивне јастучиће за чишћење, раствараче или металне предмете.

## 2.6 Компресор



### УПОЗОРЕЊЕ!

Постоји ризик од оштећења уређаја.

- Компресор и систем компресора у машини за сушење веша пуне се посебним средством које не садржи флуоро-хлоро-угљоводонике. Овај систем мора да буде чврст. Оштећење система може изазвати цурење.

## 2.7 Одлагање



### УПОЗОРЕЊЕ!

Ризик од повреде или гушења.

- Искључијте уређај из електричног напајања и са довода за воду.
- Исеците мрежни електрични кабл на месту које је близу уређаја и одложите га.
- Уклоните ручицу од врата да бисте спречили да се деца или кућни љубимци заглаве у бубњу.
- Одложите апарат у складу са важећим прописима за одлагање отпада од електричних и електронских уређаја (WEEE).

## 3. ОПИС ПРОИЗВОДА

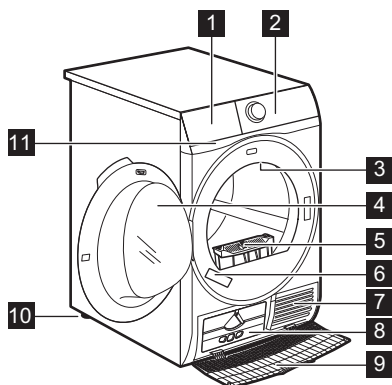

- 1 Резервоар за воду
- 2 Командна табла
- 3 Унутрашње светло
- 4 Врата уређаја
- 5 Филтер
- 6 Плочика са техничким карактеристикама
- 7 Прорези за ваздух
- 8 Лампица измењивача топлоте
- 9 Поклопац измењивача топлоте
- 10 Подесиве ножице
- 11 Филтер за рецикулацију воде



Ради лакшег убацивања веша или једноставније инсталације, врата су реверзибилна. (погледајте посебан летак).

## 4. КОМАНДНА ТАБЛА

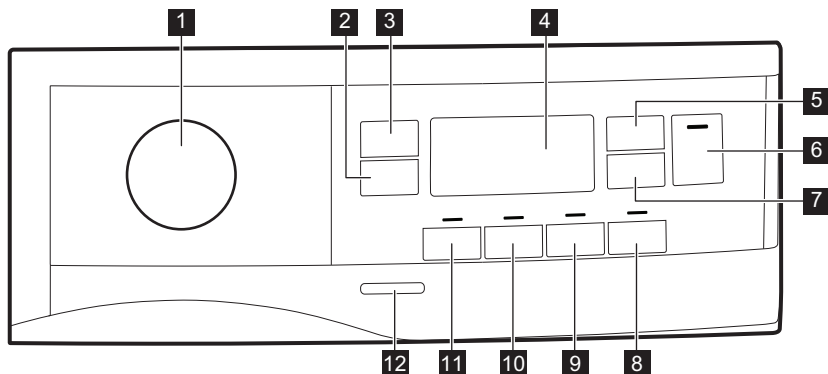









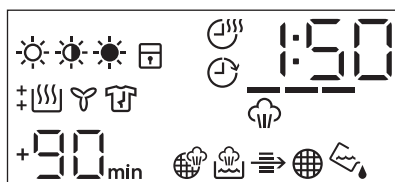





- |   |  |
|---|--|
| <b>1</b> Дугме за избор програма и прекидач ● за ресетовање | <b>10</b> Сензорско дугме Reverse Plus (инверзно плус) |
| <b>2</b> Сензорско дугме Extra Anticrease (против гужвања)  | <b>11</b> Сензорско дугме Extra Silent (изузетно тихо) |
| <b>3</b> Сензорско дугме Dryness Level (осушеност)          | <b>12</b> Дугме за укључивање/искључивање              |
| <b>4</b> Дисплеј  |  |
| <b>5</b> Сензорско дугме Time Dry (време)                   |  |
| <b>6</b> Сензорско дугме Start/Pause (старт/пауза)          |  |
| <b>7</b> Сензорско дугме Delay Start (одлагање)             |  |
| <b>8</b> Сензорско дугме Steam Level (ниво паре)            |  |
| <b>9</b> Сензорско дугме End Alert (зујалица)               |  |







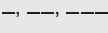

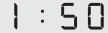
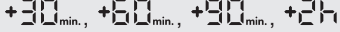
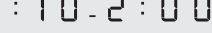
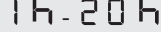













Сензорску дугмад додирујте прстом у подручју на којем је приказан симбол или назив опције. Немојте носити рукавице док рукујете командном таблом. Постарајте се да командна табла увек буде чиста и сува.

### 4.1 Дисплеј









Симбол на дисплеју	Опис симбола
	опција за осушеност веша: iron (пегла), superboard (орман), extra (екстра суво)
	опција време сушења је укључена
	укључена опција одложеног старта
	индикатор: <i>проверите измењивач топлоте</i>
	индикатор: <i>очистите филтер</i>
	индикатор: <i>испразните резервоар са водом</i>
	функција за безбедност деце је укључена
	погрешан избор или је командно дугме на положају „Ресетовање“ ●
	индикатор: <i>фаза сушења</i>
	индикатор: <i>фаза хлађења</i>
	индикатор: <i>фаза против гужвања</i>
	индикатор: <i>фаза деловања паре</i>
	опција за ниво паре: минимални, средњи, максимални
	индикатор: <i>напуните резервоар за воду за систем паре</i>
	индикатор: <i>очистите филтер система паре</i>
	трајање програма
	продужење подразумеване фазе против гужвања: +30мин, +60мин, +90мин, +2ч
	избор времена сушења (10 мин - 2 ч)
	избор одложеног старта (1 ч - 20 ч)

## 5. ТАБЕЛА ПРОГРАМА



Програм	Ко-личина 1)	Својства / тип материјала <sup>2)</sup>
 3) Cotton (памук) Eco	9 кг	Циклус који треба користити за сушење памука са нивоом осушености „cotton cupboard“ (памук орман), уз максималну уштеду енергије. /  
Cotton (памук)	9 кг	Циклус дефинисан за сушење свих врста памука спремних за складиштење (орман). /  
Synthetics (синтетика)	3,5 кг	Синтетика или тканине мешовитог састава. /   
Mixed (брзо мешовито)	3 кг	Памучни веш и веш од синтетике. Програм ниске температуре. Програм за осетљив веш са топлим ваздухом. /   
Bedlinen (креветнина)	3 кг	Постељина као што је постељина за једну или две особе, јастучнице, јоргански прекривачи. /   
Duvet (јорган)	3 кг	Јоргани за једну или две особе и јастуци (са перјем, паперјем или синтетичким пуњењем). /   
Silk (свила) 	1 кг	Благо сушење свилене одеће која се пере ручно. /   





Програм	Ко-личина 1)	Својства / тип материјала <sup>2)</sup>
Wool (вуна)  	1 кг	<p>Вунена одећа. Благо сушење вунене одеће која се пере ручно. Уклоните одећу из машине одмах по завршетку програма.</p> <div data-bbox="580 295 957 534" style="border: 1px solid black; padding: 5px; text-align: center;">   <p><b>WOOL HAND WASH SAFE</b></p> </div> <p>Циклус сушења вуне у овој машини одобрила је компанија Woolmark за сушење одевних предмета од вуне означених етикетом „ручно прање“ уколико се одевни предмети суше према упутствима које је издао произвођач ове машине. Пратите начин одржавања на етикети веша за остала упутства за веш. M1639 Симбол Woolmark је ознака сертификата у многим земљама.</p>
Outdoor 	2 кг	<p>Одећа коју носимо када изаlazимо напоље, радна и спортска одећа, водоотпорне јакне и јакне које пропуштају ваздух, као и јакне са поставом од вуне која може да се извади или са унутрашњом поставом. Погодно за сушење у машини за сушење веша.</p> <div data-bbox="924 917 1024 949" style="display: flex; gap: 10px;">    </div>

1) Максимална тежина се односи на сув веш.

2) За значење ознаке материјала погледајте одељак **НАПОМЕНЕ И САВЕТИ: Припрема веша**.

3) Програм  Cotton (памук)  Cupboard (орман) ECO је „Стандардни програм за памук“ у складу са директивом Комисије ЕУ 392/2012. Погодан је за сушење обичног мокрог памучног веша и то је најефикаснији програм за сушење мокрог памучног вешау смислу потрошње енергије.

## 5.1 Програми који раде на пару



Програм	Ко-личина 1)	Својства
Cotton (памук) 	3 кг	Помаже да се уклоне набори са памучних комада одеће. Пре фазе деловања паре, мокра одећа се аутоматски суши. Често није неопходно пеглање одеће након програма за третирање паром. У овом случају, одећа мора да се окачи на вешалице или да се пресавије.
Synthetics (синтетика) 	1,5 кг	Помаже да се уклоне набори са синтетичких комада одеће. Пре фазе деловања паре, мокра одећа се аутоматски суши. Често није неопходно пеглање одеће након програма за третирање паром. У овом случају, одећа мора да се окачи на вешалице или да се пресавије.
Refresh (освежавање) 	1 кг	<b>Само за суву одећу.</b> Такође је прикладно за уклањање непријатних мириса. Одећа постаје мекана и пријатна. Препоручујемо да одмах по завршетку програма извадите и окачите одећу.

1) Максимална тежина се односи на сув веш.

## 6. ОПЦИЈЕ

### 6.1 Dryness Level (осушеност)

Ова функција помаже да се повећа осушеност веша. Постоје 3 опције:

-  Extra (екстра суво)
-  Cupboard (орман)
-  Iron Dry (пегла)

### 6.2 Extra Anticrease (против гужвања)

Продужава фазу против гужвања за 30, 60, 90 минуза или 2 сата на крају циклуса сушења. Ова функција умањује гужвање. Веш може да се извади током фазе против гужвања.

### 6.3 Extra Silent (изузетно тихо)

Уређај ради са мањим нивоом буке, без утицаја на квалитет сушења. Уређај ради полако са дужином трајањем циклуса.

### 6.4 Reverse Plus (инверзно плус)

Повећајте учесталост окретања бубња у супротном смеру како би се смањило уплитање и увртање предмета. То ће повећати уједначеност резултата сушења и помоћи да се смање набори. Препоручује се за велике или дуге предмете (на пример чаршаве, панталоне, дуге хаљине)

### 6.5 End Alert (зујалица)

Звучни сигнал се чује за:

- крај циклуса
- почетак и крај фазе против гужвања
- прекид циклуса

Функција аларма је подразумевано увек укључена. Ову функцију можете да користите за активацију или деактивацију звука.



Можете да активирате опцију End Alert (зујалица) са свим програмима.

## 6.6 Time Dry (време)

Можете да подешавате време трајања програма, од минимално 10 минута до максимално 2 сата. Потребно трајање програма зависиће од количине веша у уређају.



Препоручујемо да подесите кратко време трајања за мале количине, или за само један комад веша.

## 6.7 Time Dry (време) укључено за програм Wool (вуна)

Опција погодна за програм Wool (вуна) како би се подесио ниво коначне осушености.

## 6.8 Табела опција

Програми <sup>1)</sup>	Dryness Level (осушеност)			Extra Anti-crease (против гужвања)	Extra Silent (изузетно тихо)	Reverse Plus (инверзно плус)	Steam Level (ниво паре)	Time Dry (време)
Cotton (памук) <b>Eco</b>		■		■				
Cotton (памук)	■	■	■	■	■	■		■
Synthetics (синтетика)	■	■	■	■	■	■		■
Mixed (брзо мешовито)		■		■				■
Bedlinen (креветница)		■		■				
Duvet (јорган)		■						
Silk (свила)		■		■				
Wool (вуна)								■ 2)
Outdoor		■						
Cotton (памук)				■			■	
Synthetics (синтетика)				■			■	

Програми <sup>1)</sup>	Dryness Level (осушеност)	Extra Anti-crease (против гужвања)	Extra Silent (изузетно тихо)	Reverse Plus (инверзно плус)	Steam Level (ниво паре)	Time Dry (време)
Refresh (освежавање) 		■			■	

1) Заједно са програмом можете да подесите једну или више опција. Да бисте их активирали или деактивирали, притисните одговарајуће сензорско дугме.

2) Погледајте одељак ОПЦИЈЕ: Time Drying (време сушења) за програм Wool (вуна)

## 7. ФУНКЦИЈА ПАРЕ

Пара помаже у уклањању мириса као спољашњи ваздух.

Смањује или уклања наборе. Чини да одевни предмети буду флексибилнији.

Одевни предмети, након третирања паром, лакше се пеглају.

**На крају циклуса паре, одећа излази са заосталом влагом која је погодна за пеглање.**

**Ако одећа неће одмах бити пеглана, окачите је све док се потпуно не осуши.**



На почетку, због разноврсних типова тканине, примените низак ниво паре. Лако ћете стећи искуство и то ће вам помоћи да користите довољан ниво паре.

### 7.1 Како да напуните резервоар за воду за систем паре



#### ОПРЕЗ

Користите искључиво дестиловану или деминерализовану воду. Увек када је резервоар празан, индикатор  светли и ви не можете да стартујете програме за третирање паром.



Приликом првог коришћења уређаја можете да користите приложу флашу дестиловане воде. Кондензована вода такође може да се користи за систем паре. Кондензована вода мора да буде филтрирана, нпр. кроз филтер за кафу како би се уклониле грудвице од длачица. Ако сушите са стандардним и програмима за третирање паром, резервоар за воду за систем паре се аутоматски пуни.

Да напуните резервоар за воду:

1. Укључите уређај.
2. Подесите 1 од програм са опцијом паре да бисте проверили ниво воде.
3. Повуците резервоар за воду. Држите га у хоризонталном положају.

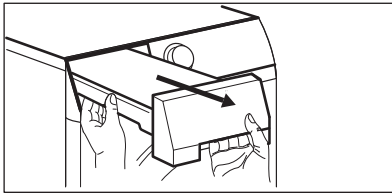

4. Сипајте воду све док не чујете звучни сигнал.

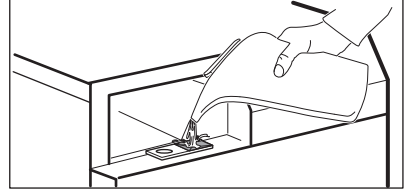

Звучни сигнал се оглашава када је резервоар за воду за систем паре напуњен.

5. Ставите резервоар за воду.

## 7.2 Steam Level (ниво паре)

Ова опција служи да се подеси потребан ниво паре. Зависи од: типа, тежине и запремине веша.

Постоје 3 могућа избора:

Минимални ниво —

Средњи ниво \_\_\_

Максимални ниво \_\_\_\_

## 7.3 Графикон Steam Level (ниво паре)

Програми / типови одеће	Steam Level (ниво паре)	Количина <sup>1)</sup>
Cotton (памук)	Минимални ниво —	0,2 - 0,5 кг
	Средњи ниво ___	0,5 - 1 кг
	Максимални ниво ____	1 - 1,5 кг
Cotton (памук)  / кошуље	Минимални ниво —	1 - 2 предмета
	Средњи ниво ___	3 - 4 предмета
	Максимални ниво ____	5 предмета

Програми / типови одеће	☁ Steam Level (ниво паре)	Количина <sup>1)</sup>
Synthetics (синтетика) ☁	Минимални ниво _	0,2 - 0,5 кг
	Средњи ниво __	0,5 - 1 кг
	Максимални ниво ____	1 - 1,5 кг
Synthetics (синтетика) ☁ / кошуље	Минимални ниво _	1 - 2 предмета
	Средњи ниво __	3 - 4 предмета
	Максимални ниво ____	5 предмета
Refresh (освежавање) ☁	Минимални ниво _	1 - 2 предмета
	Средњи ниво __	3 - 4 предмета
	Максимални ниво ____	5 предмета

1) Максимална тежина се односи на сув веш.

## 8. ПОДЕШАВАЊА

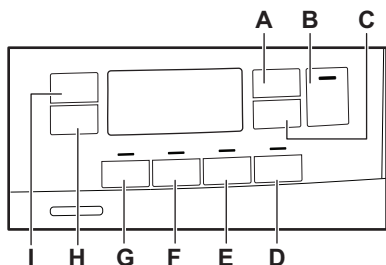

- A. Сензорско дугме Time Dry (време)
- B. Сензорско дугме Start/Pause (старт/пауза)
- C. Сензорско дугме Delay Start (одлагање)
- D. ☁ Сензорско дугме Steam Level (ниво паре)
- E. Сензорско дугме End Alert (зујалица)
- F. Сензорско дугме Reverse Plus (инверзно плус)
- G. Сензорско дугме Extra Silent (изузетно тихо)
- H. Сензорско дугме Extra Antcrease (против гужвања)
- I. Сензорско дугме Dryness Level (осушеност)

### 8.1 Функција за безбедност деце

Ова опција онемогућава деци да се играју са уређајем док је у току извршавање неког програма. Сензорска дугмад су закључана.

Откључано је само дугме за укључивање/искључивање.

#### Активирање опције блокада за безбедност деце:

1. Притисните дугме за укључивање/искључивање да бисте активирали уређај.
2. Притисните и задржите сензорско дугме (D) на неколико секунди. Укључује се индикатор блокаде за безбедност деце.

**i** Опцију за безбедност деце могуће је деактивирати док је неки програм у току. Притисните и задржите исто ово сензорско дугме све док се индикатор функције за безбедност деце не искључи. Функција „Блокада за безбедност деце“ није доступна 8 сек. након укључивања уређаја.

## 8.2 Прилагођавање степена преостале влажности

**i** Сваки пут када уђете у режим „Подешавање степена преостале влажности веша“, претходно подешен степен влажности ће се променити у наредну вредност (нпр. претходно подешено - 2 - промениће се у - 1 -).

Да бисте променили подразумевани степен преостале влажности:

1. Притисните дугме за укључивање/искључивање да бисте активирали уређај.
2. Користите дугме за избор програма да бисте подесили неки програм.
3. Сачекајте приближно 8 секунди.
4. Притисните и држите дугмад (G) и (F) истовремено.

Укључује се један од ових индикатора:

- - 0 - максимална осушеност
  - - 1 - сувљи веш
  - - 2 - стандардно сув веш
5. Притисните и задржите дугмад (G) и (F) више пута све док се не укључи индикатор одговарајућег нивоа.

**i** Ако се дисплеј врати у нормалан режим (приказаће се време одабраног програма из корака 2.), док се подешава степен преостале влаге, притисните и задржите дугмад (G) и (F) још једном да бисте ушли у режим „Подешавање степена преостале влажности веша“ (претходно подешен степен влажности ће се променити у наредну вредност).

6. За прихватање изабраног степена преостале влажности, сачекајте 5 секунди и дисплеј ће се вратити у нормалан режим.

Dryness Level (осушеност)	Симбол на дисплеју
- 0 - максимална осушеност	± [     ]
- 1 - сувљи веш	+ [     ]
- 2 - стандардно-сув веш	[     ]

## 8.3 Индикатор резервоара за воду

Подразумевано подешавање индикатора резервоара за воду је „укључено“. Он се укључује када се програм заврши или када је неопходно испразнити резервоар за воду.

**i** Уколико је инсталиран комплет за прањње (додатни прибор), уређај ће аутоматски празнити воду из резервоара. У овом случају препоручујемо да деактивирате индикатор резервоара за воду.

## Деактивирање индикатора резервоара за воду:

1. Притисните дугме за укључивање/искључивање да бисте активирали уређај.
2. Сачекајте приближно 8 секунди.
3. Притисните и држите сензорску дугмад (H) и (I) истовремено.

Дисплеј приказује једну од ове две комбинације:

- Дисплеј приказује „Искљ.“. Након 5 секунди дисплеј се враћа у нормалан режим.
- Дисплеј приказује „Укл.“. Након 5 секунди дисплеј се враћа у нормалан режим.

## 9. ПРЕ ПРВЕ УПОТРЕБЕ



Амбалажа са задње стране бубња аутоматски се уклања када се машина за сушење активира по први пут. Том приликом може се чути бука.

Пре првог коришћења уређаја:

- Бубањ машине за сушење веша очистите влажном крпом.
- Стартујте програм који траје 1 сат са влажним вешом.
- Напуните резервоар воде за третирање паром пре првог коришћења неког од програма за

третирање паром (погледајте поглавље „Функција паре - Како да напуните резервоар за воду за систем паре“).



На почетку циклуса сушења (првих 3-5 мин) ниво звука може бити нешто виши. Ово се дешава услед активирања компресора. Ово је уобичајено код уређаја које покреће компресор, попут фрижидера и замрзивача.

## 10. СВАКОДНЕВНА УПОТРЕБА

### 10.1 Покретање програма без одложеног старта

1. Припремите веш и убаците га у машину.



#### ОПРЕЗ

Водите рачуна да, када затворите врата, делови веша не остану заглављени између врата и гумене заптивке на вратима.

2. Притисните дугме за укључивање/искључивање да бисте активирали уређај.
3. Подесите одговарајући програм и опције за тај тип веша. Екран показује трајање програма.



Време сушења које видите на дисплеју кад је изабран програм памука, односи се на оптерећење од 5 кг и стандардне услове. Стварно време сушења зависиће од врсте пуњења (количине и састава), температуре просторије и влажности веша након фазе сушења центрифугом.

4. Притисните сензорско дугме Start/Pause (старт/пауза). Програм се покреће.

### 10.2 Покретање програма са одложеним стартом

1. Подесите одговарајући програм и опције за тај тип веша.
2. Притискајте дугме за одлагање старта све док се на дисплеју не



појави време одлагања које желите да подесите.

-  Старт неког програма може се одложити од минимално 1 часа до максимално 20 часова.

### 3. Притисните сензорску дугме Start/Pause (старт/пауза).

На дисплеју се приказује одбројавање до одложеног старта.

Када се одбројавање заврши, програм се покреће.

## 10.3 Промена програма



1. Притисните дугме за укључено/искључено да бисте деактивирали уређај
2. Притисните дугме за укључено/искључено да бисте укључили уређај.
3. Подесите програм.

### Алтернативно:

1. Ротирајте дугме за избор програма на положај „Ресетовање“ ●.
2. Сачекајте једну секунду. Дисплеј приказује — — —.
3. Подесите програм.

## 10.4 На крају програма

Када је програм завршен:

- Чује се испрекидан звучни сигнал.
- Дисплеј приказује .
- Индикатор  је укључен.
- Индикатори Filter (филтер) и Tank (резервоар) могу да се укључе.
- Индикатор Start/Pause (старт/пауза) је укључен.

Уређај наставља да ради, обављајући фазу против гужвања у трајању од око 30 минута или дуже ако је опција Extra Anticrease (против гужвања) била подешена (погледајте одељак *Опција - Extra Anticrease (против гужвања)*).

Фаза против гужвања умањује гужвање.

Веш можете извадити из машине и пре завршетка фазе против гужвања. Ради постизања најбољих резултата

препоручујемо да веш вадите непосредно пре завршетка ове фазе.

Када је фаза против гужвања завршена:

- Дисплеј и даље приказује .

- Индикатор  се искључује.
- Индикатори Filter (филтер) и Tank (резервоар) остају укључени.
- Start/Pause (старт/пауза) се гаси.

1. Притисните дугме за укључивање/искључивање да бисте деактивирали уређај.
2. Отворите врата уређаја.
3. Извадите веш.

-  Да бисте сачували ефекте третирања паром, одећу морате вадити комад по комад током фазе против гужвања и одмах је качити на вешалице да се осуши (у трајању од најмање 5-15 мин, зависно од врсте тканине и изабраног нивоа паре). Закопчајте дугмад и лепо поравнајте одећу, водећи нарочито рачуна о манжетнама и шавовима.

4. Затворите врата уређаја.

-  **Сваки пут након завршетка програма очистите филтер и испразните резервоар за воду.**

## 10.5 Функција приправности

Да би се редуковала потрошња електричне енергије, ова функција аутоматски деактивира уређај:

- Након 5 минута, уколико не покренете програм.
- Пет минута након завршетка програма.



Време је скраћено на 30 секунди ако дугме за избор програма показује на положај „Ресетовање“ ●.

## 11. КОРИСНИ САВЕТИ

### 11.1 Припрема веша

- Затворите патент затвараче.
- Закопчајте дугмад на јорганским прекривачима.
- Не сушите одрешене кравате и траке (нпр. траке од кецеље). Вежите их пре но што покренете неки програм.
- Уклоните све предмете из џепова.
- Изврните на поставу предмете са унутрашњим слојем направљеним од памука. Памучни слој мора увек да буде окренут ка споља.
- Увек подесите програм који одговара врсти веша који се суши.
- Не стављајте заједно светле и тамне боје.
- Користите програм који је погодан за памучни веш, жерсеј и плетену одећу, како бисте умањили скупљање веша.
- Не прекорачујте максималну количину веша која је наведена у одељку о програмима или приказана на дисплеју.
- Сушите искључиво веш који је погодан за сушење у машини за сушење. У ту сврху, погледајте етикету на вешу.
- Не сушите истовремено мале и велике предмете. Мали предмети могу да се заглаве унутар великих и да остану влажни.

### Савети у вези са функцијом паре

- Не користите програме паре за: вунену одећу која није предвиђена за сушење у машини, кожу, тканине са великим металним, дрвеним или пластичним додацима, тканине са додацима од зарђалог метала, одећу од имитације коже или од импрегнираног платна.
- Сортирајте и сушите заједно тканине сличне величине, тежине, материјала и боје.
- Немојте да сушите нове и обојене материјале заједно са светло обојеним вешом. Боје могу да избледе (постојаност боје проверавајте на мање изложеним деловима влажне тканине).
- Немојте користити средства за хемијско чишћење у комбинацији са програмима за третирање паром.
- Пре коришћења програма за третирање паром, флеке уклоните прањем или коришћењем средстава за локализовано уклањање флека.
- За најбоље резултате сушења, окрените на наличје комаде одеће са поставом (нпр. код капута са памучном поставом, памучна тканина треба да буде са спољне стране).

Ознака на етикету	Опис
	Веш је предвиђен за сушење у машини за сушење.
	Веш је предвиђен за сушење у машини за сушење на већим температурама.
	Веш је предвиђен за сушење у машини за сушење само на ниским температурама.

Ознака на етикетети	Опис
<input checked="" type="checkbox"/>	Веш није предвиђен за сушење у машини за сушење.



## 12. НЕГА И ЧИШЋЕЊЕ

### 12.1 Чишћење филтера

1.

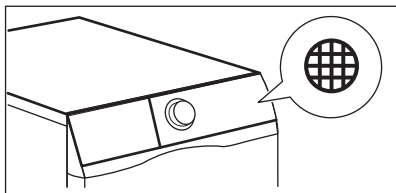

2.

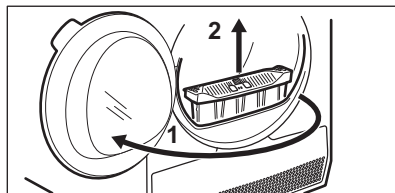

3.

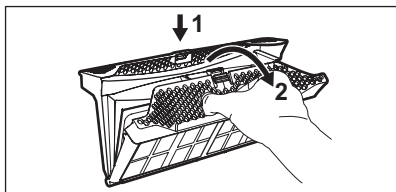

4.

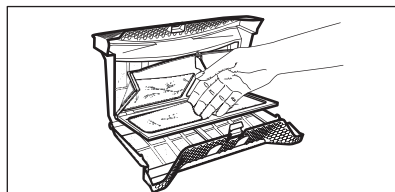

5. 1)

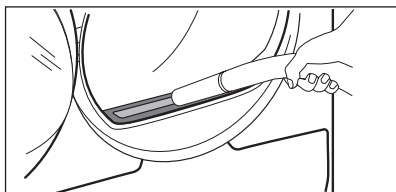

6.

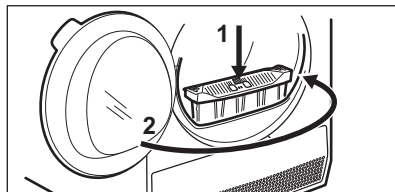

1) Ако је неопходно, очистите длачице из лежишта и заптивке филтера. Можете да користите усисивач.

### 12.2 Пражњење резервоара за воду

1.

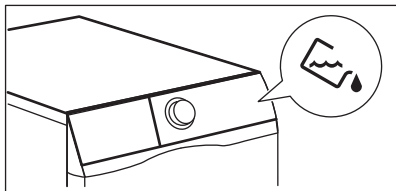

2.

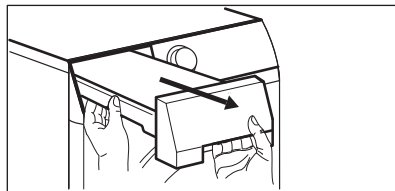

3.

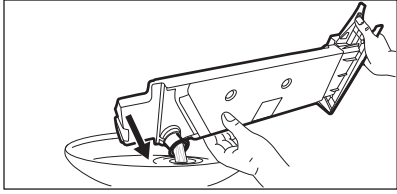

4.

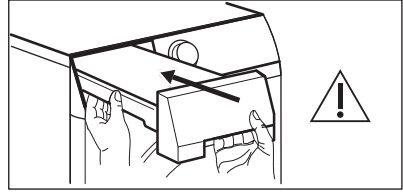

Воду из резервоара можете користити као замену за дестиловану воду (нпр. у пеглама на пару). Пре коришћења, помоћу филтера уклоните заосталу прљавштину из воде.

### 12.3 Чишћење измењивача топлоте

1.

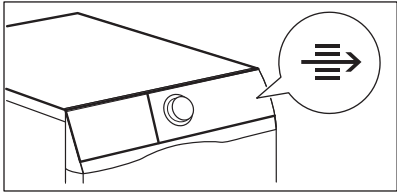

2.

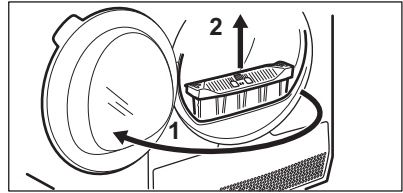

3.

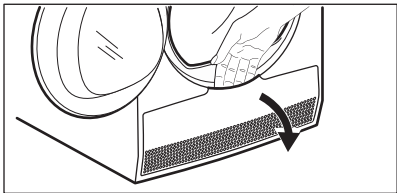

4.

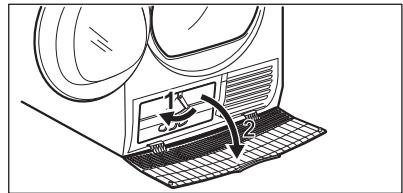

5.

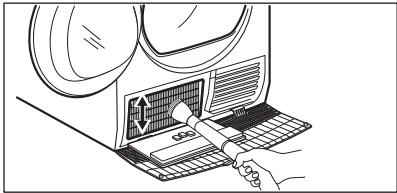

6.

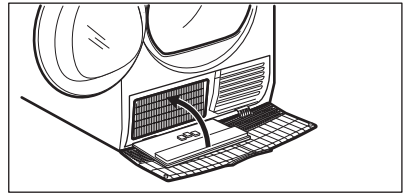

7.

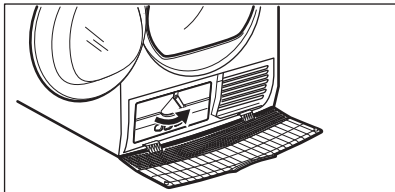

8.

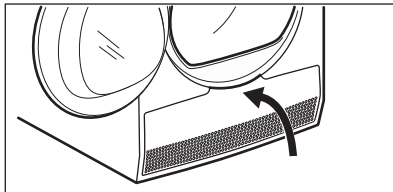

9.

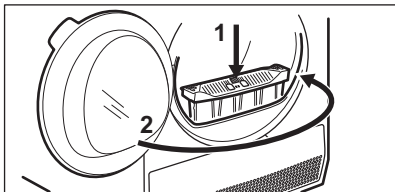
**ОПРЕЗ**

Не додирујте металне површине голим рукама. Ризик од повреде. Носите заштитне рукавице. Чистите пажљиво како не бисте оштетили металну површину.

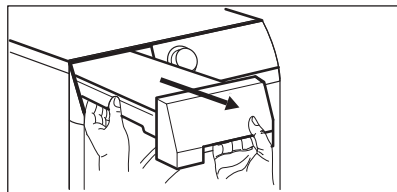

## 12.4 Чишћење филтера система паре

**ОПРЕЗ**

Не користите програме за третирање паром без филтера за систем паре, као ни ако је филтер оштећен или блокиран.

Ако је симбол  (очистите филтер за систем паре) на дисплеју, морате да очистите филтер.

Да очистите филтер за систем паре:

1. Повуците резервоар за воду. Држите га у хоризонталном положају.

2. Повуците филтер.

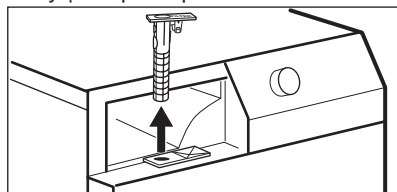

3. Очистите филтер топлим водом уз помоћ четкице.

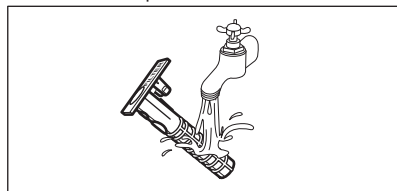

4. Вратите филтер на место.
5. Ставите резервоар за воду.

## 12.5 Како да испустите воду из резервоара за систем паре



Квалитет воде у резервоару може да опадне. Ако не планирате да користите уређај током дужег временског периода, испустите воду из резервоара.

Да бисте испустили воду:

1. Отворите врата.
2. Отворите поклопац кондензатора.

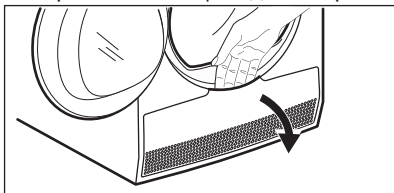

3. Окрените полуку да бисте одбравили поклопац резервоара и спустите поклопац.

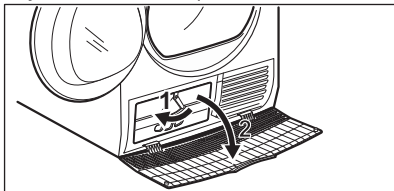

4. Отворите затварач на левом горњем зиду преграде и испустите воду.

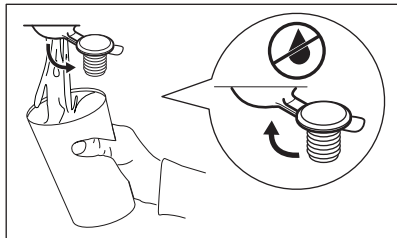
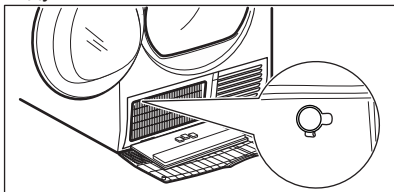

5. Затворите затварач.
6. Затворите поклопац кондензатора.
7. Окрените ручицу да бисте забравили поклопац кондензатора.
8. Затворите поклопац кондензатора.

## 12.6 Чишћење бубња



### УПОЗОРЕЊЕ!

Искључите кабл уређаја из мрежне утичнице пре него што га очистите.

Користите стандардни неутрални сапун да бисте очистили унутрашњост бубња и подизаче бубња. Осушите очишћене површине меканом крпом.



### ОПРЕЗ

Немојте да користите абразивне материјале или челичну вуну за чишћење бубња.

## 12.7 Чишћење командне табле и кућишта

Користите стандардни неутрални сапун да бисте очистили командну таблу и кућиште.

Користите влажну крпу за чишћење. Осушите очишћене површине меканом крпом.



### ОПРЕЗ

Немојте да користите средства за чишћење намештаја или средства за чишћење која могу за изазову корозију.

## 12.8 Чишћење прореза за ваздух

Помоћу усисивача уклоните паперје са прореза за ваздух.

## 13. РЕШАВАЊЕ ПРОБЛЕМА

Проблем	Могуће решење
Не можете да укључите уређај.	Проверите да ли утикач прикључен на зидну утичницу.
	Проверите осигурач у кутији са осигурачима (кућна инсталација).
Програм се не покреће.	Притисните Start/Pause (старт/пауза).
	Проверите да ли су врата на уређају затворена.
Програм за третирање паром се не покреће. Пали се индикатор резервоара воде за третирање паром.	Напуните резервоар за воду.
После програма сушења на пари одећа није довољно исправљена.	Имајте у виду састав тканине.
	Подесите виши ниво паре.
	Убаците у машину мању количину веша, или само сличан веш.
	Један по један део одеће извадите из машине што је брже могуће након отпочињања фазе против гужвања.
	Окачите делове одеће на вешалице, закопчајте дугмад и поравнајте одећу.
	Одећу од вишеслојне тканине опеглајте након вађења из машине.
Врата уређаја се не затварају.	Проверите да ли је филтер правилно монтиран.
	Водите рачуна да се веш не заглави између врата уређаја и гумене заптивке на вратима.
Уређај се зауставља у току рада.	Уверите се да је резервоар за воду празан. Притисните Start/Pause (старт/пауза) да бисте покренули програм поново.
	Количина веша је премала, повећајте количину или користите програм Time Drying (време сушења).
Циклус траје предуго или су резултати сушења незадовољавајући. <sup>1)</sup>	Водите рачуна да тежина веша буде одговарајућа времену трајања програма.
	Проверите да ли је филтер чист.

Проблем	Могуће решење
	Веш је исувише мокар. Веш поново пустите кроз центрифугу у машини за прање веша.
	Постарајте се да температура у просторији буде изнад +5 °С и испод +35 °С. Оптимална температура просторије је од 19 °С до 24 °С.
	Подесите Time Drying (време сушења) или Extra (екстра суво) програм. <sup>2)</sup>
Дисплеј приказује — — —.	Ако желите да подесите неки нов програм, деактивирајте и поново активирајте уређај.
	Уверите се да су одабране опције погодне за тај конкретан програм.
На дисплеју се приказује шифра грешке (нпр. <b>E51</b> ).	Деактивирајте и активирајте уређај. Покрените нов програм. Уколико се проблем поново јави, обратите се сервисном центру.

1) Након максимално 5 сати, програм се аутоматски завршава.

2) Приликом сушења великих предмета може се десити да неки делови остану влажни (нпр. прекривачи за кревете).

### 13.1 Ако резултати сушења нису задовољавајући

- Подешен је неодговарајући програм.
- Филтер је запушен.
- Измењивач топлоте је запушен.
- Стављено је превише веша у бубањ уређаја.
- Бубањ је прљав.
- Неодговарајуће подешавање сензора за проводљивост

(Погледајте поглавље „Подешавања - Кориговање степена преостале влажности веша“ да бисте пронашли боље подешавање).

- Запушени су прорези за проток ваздуха.
- Температура просторије је сувише ниска или сувише висока (оптимална температура просторије је од 19 °С до 24 °С )

## 14. ТЕХНИЧКИ ПОДАЦИ

Висина x ширина x дубина	850 x 600 x 600 мм (максимално 665 мм)
Макс. дубина код отворених врата уређаја	1100 мм
Макс. ширина код отворених врата уређаја	950 мм
Прилагодљива висина	850 мм (+ 15 мм - регулисање ногица)



Запремина бубња	118 л
Максимална количина веша	9 кг
Напон	230 V
Фреквенција	50 Hz
Ниво јачине звука	65 dB
Укупна снага	1650 W
Класа енергетске ефикасности	<b>A++</b>
Потрошња енергије за стандардни програм памука са максималном количином веша. <sup>1)</sup>	<b>2,27 kWh</b>
Потрошња енергије за стандардни програм памука са количином веша мањом од максималне. <sup>2)</sup>	<b>1,12 kWh</b>
Годишња потрошња електричне енергије <sup>3)</sup>	258,7 kWh
Лево-укључен режим апсорпције снаге <sup>4)</sup>	0,13 W
Искључен режим апсорпције снаге <sup>4)</sup>	0,13 W
Тип коришћења	Домаћинство
Дозвољена температура просторије	+ 5 °C до + 35 °C
Ниво заштите од продирања чврстих честица и влаге пружа заштитни омотач, изузев места на којима опрема под ниским напоном нема заштиту од влаге	<b>IPX4</b>
Овај производ садржи херметички затворен гас са флуором, који утиче на ефекат стаклене баште.	
Ознака гаса	R407c
Тежина	0,430 кг

Потенцијал глобалног загревања (GWP)	1774
--------------------------------------	------

- 1) У сагласности са директивом EN 61121. 9 кг памука се центрифугира на 1000 о/мин.
- 2) У сагласности са директивом EN 61121. 4,5 кг памука се центрифугира на 1000 о/мин.
- 3) Годишња потрошња електричне енергије у kWh, на основу 160 циклуса сушења стандардног програма за сушење памучног веша при пуном или делимичном пуњењу, као и потрошња у режимима ниске потрошње. Стварна потрошња електричне енергије по циклусу зависиће од тога како се уређај користи (РЕГУЛАТИВА (ЕУ) бр. 392/2012).
- 4) У сагласности са директивом EN 61121.

Информације у горњем графикону су у складу са одредбом 392/2012 за примену директиве 2009/125/ЕС Комисије ЕУ.

## 14.1 Подаци о потрошњи

Програм	Обртање на / преостала влажност	Време сушења <sup>1)</sup>	Потрошња електричне енергије <sup>2)</sup>
Cotton (памук) <b>Есо</b> 9 кг			
Cupboard (орман)	1400 о/мин / 50%	175 мин.	2,00 kWh
	1000 о/мин / 60%	200 мин.	2,27 kWh
Iron Dry (пегла)	1400 о/мин / 50%	121 мин.	1,31 kWh
	1000 о/мин / 60%	143 мин.	1,64 kWh
Cotton (памук) <b>Есо</b> 4,5 кг			
Cupboard (орман)	1400 о/мин / 50%	97 мин.	0,99 kWh
	1000 о/мин / 60%	111 мин.	1,12 kWh
Synthetics (синтетика) 3,5 кг			
Cupboard (орман)	1200 о/мин / 40%	56 мин.	0,54 kWh
	800 о/мин / 50%	64 мин.	0,61 kWh

- 1) За делимична пуњења, трајање циклуса је краће и уређај користи мање енергије.
- 2) Неодговарајућа температура просторије и/или лоше центрифугиран веш могу да продуже трајање циклуса и повећају потрошњу енергије.

## 15. ВОДИЧ ЗА БРЗИ ПОЧЕТАК

### 15.1 Свакодневна употреба

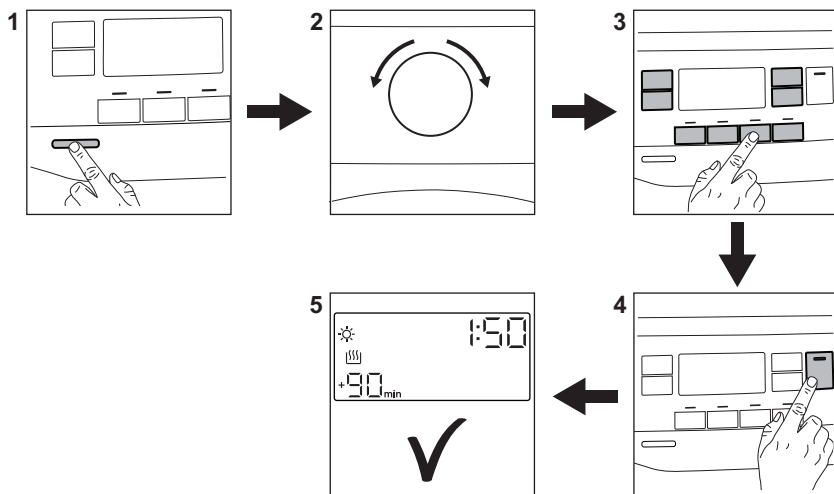





1. Притисните дугме On/Off (Укључено/Искључено) да бисте укључили уређај.
2. Користите бирач програма да бисте подесили програм.
3. Заједно са програмом можете да подесите једну или више специјалних опција. Да бисте активирали или деактивирали опцију, притисните одговарајуће дугме.





4. Да бисте стартовали програм, додирните дугме **Start/Pause (старт/пауза)**.
5. Уређај почиње да ради.

### 15.2 Чишћење филтера

На крају сваког циклуса, на дисплеју се појављује симбол филтера  и морате да очистите филтер.

### 15.3 Табела програма

Програм	Ко-личина <sup>1)</sup>	Својства / тип материјала <sup>2)</sup>
 <sup>3)</sup> Cotton (памук) Есо	9 кг	Циклус који треба користити за сушење памука са нивоом осушености „cotton cupboard“ (памук орман), уз максималну уштеду енергије. /  
Cotton (памук)	9 кг	Циклус дефинисан за сушење свих врста памука спремних за складиштење (орман). /  



Програм	Ко-личина 1)	Својства / тип материјала <sup>2)</sup>
Synthetics (синтетика)	3,5 кг	Синтетика или тканине мешовитог састава. / ☺☺☺
Mixed (брзо мешовито)	3 кг	Памучни веш и веш од синтетике. Програм ниске температуре. Програм за осетљив веш са топлим ваздухом. / ☺☺☺
Bedlinen (креветнина)	3 кг	Постељина као што је постељина за једну или две особе, јастучнице, јоргански прекривачи. / ☺☺☺
Duvet (јорган)	3 кг	Јоргани за једну или две особе и јастуци (са перјем, паперјем или синтетичким пуњењем). / ☺☺☺
Silk (свила) 	1 кг	Благо сушење свилене одеће која се пере ручно. / ☺☺☺
Wool (вуна)  	1 кг	Вунена одећа. Благо сушење вунене одеће која се пере ручно. Уклоните одећу из машине одмах по завршетку програма. Символ Woolmark је ознака сертификата у многим земљама.
Outdoor 	2 кг	Одећа коју носимо када изаlazимо напоље, радна и спортска одећа, водоотпорне јакне и јакне које пропуштају ваздух, као и јакне са поставом од вуне која може да се извади или са унутрашњом поставом. Погодно за сушење у машини за сушење веша. / ☺☺☺

1) Максимална тежина се односи на сув веш.

2) За значење ознаке материјала погледајте одељак *НАПОМЕНЕ И САВЕТИ: Припрема веша*.

3) Програм  Cotton (памук) Superboard (орман) ECO је „Стандардни програм за памук“ у складу са директивом Комисије ЕУ 392/2012. Погодан је за сушење обичног мокрог памучног веша и то је најефикаснији програм за сушење мокрог памучног веша у смислу потрошње енергије.

## Програми који раде на пару

Програм	Ко-личина <sup>1)</sup>	Својства
Cotton (памук) 	3 кг	Помаже да се уклоне набори са памучних комада одеће. Пре фазе деловања паре, мокра одећа се аутоматски суши. Често није неопходно пеглање одеће након програма за третирање паром. У овом случају, одећа мора да се окачи на вешалице или да се пресавије.
Synthetics (синтетика) 	1,5 кг	Помаже да се уклоне набори са синтетичких комада одеће. Пре фазе деловања паре, мокра одећа се аутоматски суши. Често није неопходно пеглање одеће након програма за третирање паром. У овом случају, одећа мора да се окачи на вешалице или да се пресавије.
Refresh (освежавање) 	1 кг	<b>Само за суву одећу.</b> Такође је прикладно за уклањање непријатних мириса. Одећа постаје мекана и пријатна. Препоручујемо да одмах по завршетку програма извадите и окачите одећу.

<sup>1)</sup> Максимална тежина се односи на сув веш.

## 16. ЛИСТ СА ИНФОРМАЦИЈАМА О ПРОИЗВОДУ У ВЕЗИ СА РЕГУЛАТИВОМ Е.У. 1369/2017

Лист са информацијама о производу	
Заштитни знак	Electrolux
Модел	EW8HS259S, PNC916098352
Номинални капацитет у кг	9
Машина за сушење са ваздушном вентилацијом или са кондензатором	Кондензатор
Класа енергетске ефикасности	A++
Потрошња електричне енергије у kWh, на основу 160 циклуса стандардног програма за сушење памучног веша са машином која је пуна или делимично пуна, као и потрошња у режимима ниске потрошње. Стварна потрошња електричне енергије по циклусу зависиће од начина на који се уређај користи.	258,7
Аутоматска машина за сушење веша или неаутоматска машина за сушење веша	Аутоматски
Потрошња електричне енергије у kWh за стандардни програм за памук када је машина пуна	2,27

Потрошња електричне енергије у kWh за стандардни програм за памук када је машина делимично пуна	1,12
Потрошња струје у ватима (W) када је уређај искључен	0,13
Потрошња струје у ватима (W) када уређај остане укључен	0,13
Трајање у минутима када уређај остане укључен	10
„Стандардни програм за памук“ који се користи када је машина пуна или делимично пуна је стандардни програм за сушење на који се односе подаци на етикети и на сажетку производа; овај програми је погодан за сушење нормално мокрог памучног веша и најефикаснији је програм за памук са аспекта потрошње електричне енергије.	
Пондерисано трајање програма у минутима за „стандардни програм за памук када је машина пуна или делимично пуна“	149
Трајање програма у минутима за стандардни програм за памук када је машина пуна	200
Трајање програма у минутима за стандардни програм за памук када је машина делимично пуна	111
Класа ефикасности кондензације на скали од G (најмање ефикасна) до A (најефикаснија)	B
Просечна ефикасност кондензације у процентима, за стандардни програм памука када је машина пуна	87
Просечна ефикасност кондензације у процентима, за стандардни програм памука када је машина делимично пуна	87
Пондерисана ефикасност кондензације за „стандардни програм за памук када је машина пуна или делимично пуна“	87
Ниво јачине звука у dB	65
Уграђени уређај Да/Не	Не

Информације у горњем графикану су у складу са одредбом 392/2012 за примену директиве 2009/125/ЕС Комисије ЕУ.

## 17. ЕКОЛОШКА ПИТАЊА

Рециклирајте материјале са симболом



Паковање одложите у одговарајуће контејнере ради рециклирања. Помозите у заштити животне средине и људског здравља као и у рециклирању отпадног

материјала од електронских и електричних уређаја. Уређаје обележене симболом  немојте бацати заједно са смећем. Производ вратите у локални центар за рециклирање или се обратите општинској канцеларији.



www.electrolux.com/shop



136957531-A-312018

