

EW6C527P

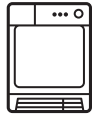

BG	Барабанна сушилня	Ръководство за употреба	2
HR	Sušilica	Upute za uporabu	25
HU	Szárítógép	Használati útmutató	46

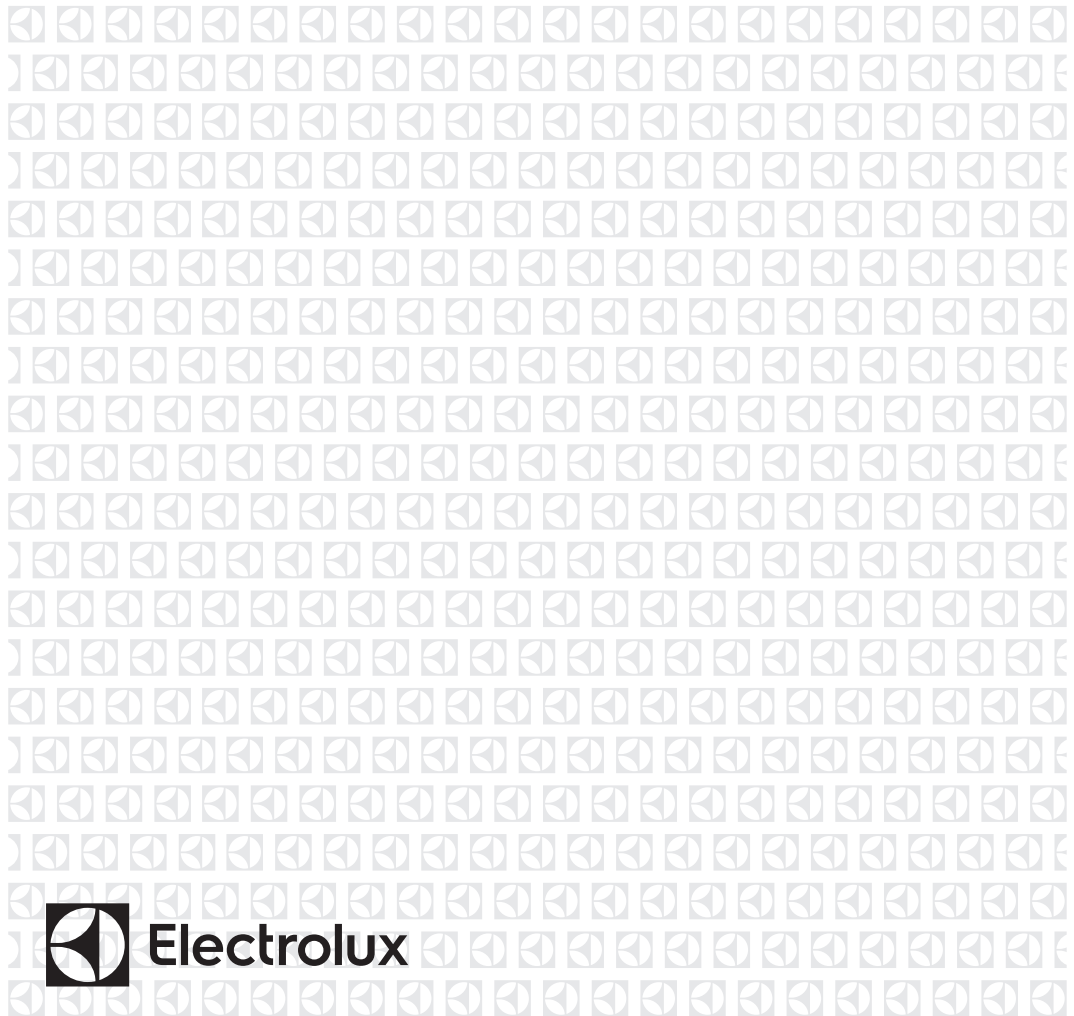

СЪДЪРЖАНИЕ

1. ИНФОРМАЦИЯ ЗА СИГУРНОСТ.....	3
2. ИНСТРУКЦИИ ЗА БЕЗОПАСНОСТ.....	5
3. ОПИСАНИЕ НА УРЕДА.....	7
4. КОНТРОЛЕН ПАНЕЛ.....	7
5. ТАБЛИЦА НА ПРОГРАМИТЕ.....	8
6. ОПЦИИ.....	10
7. НАСТРОЙКИ.....	11
8. ПРЕДИ ПЪРВОНАЧАЛНА УПОТРЕБА.....	13
9. ВСЕКИДНЕВНА УПОТРЕБА.....	13
10. ПРЕПОРЪКИ И СЪВЕТИ.....	14
11. ГРИЖИ И ПОЧИСТВАНЕ.....	15
12. ОТСТРАНЯВАНЕ НА НЕИЗПРАВНОСТИ.....	18
13. ТЕХНИЧЕСКИ ДАННИ.....	19
14. КРАТКО РЪКОВОДСТВО.....	21

МИСЛИМ ЗА ВАС

Благодарим ви, че закупихте уред от Electrolux. Избрахте продукт, който носи със себе си десетилетия професионален опит и нововъведения. Оригинален и стилен, той е създаден с мисъл за вас. Така че, когато и да го използвате, можете да сте сигурни, че ще получите невероятни резултати по всяко време.

Добре дошли в Electrolux.

Посетете нашия уебсайт, за да:



Получите полезни съвети, брошури, отстраняване на неизправности, сервизна информация:

www.electrolux.com/webselfservice



Регистрирайте своя продукт за по-добро обслужване:

www.registerelectrolux.com



Купите аксесоари, консумативи и оригинални резервни части за вашия уред:

www.electrolux.com/shop

ГРИЖИ ЗА КЛИЕНТА И ОБСЛУЖВАНЕ

Препоръчваме използването на оригинални резервни части.

Когато се свързвате с нашия оторизиран отдел "Обслужване", трябва да имате под ръка следната информация: Модел, PNC (номер на продукт), сериен номер.

Информацията можете да намерите на табелката с данни.

 Предупреждение / Внимание-Важна информация за безопасност

 Обща информация и съвети

 Информация за опазване на околната среда

Запазваме си правото на изменения.

1. ⚠ ИНФОРМАЦИЯ ЗА СИГУРНОСТ

Преди да започнете инсталиране и експлоатация на този уред прочетете внимателно предоставените инструкции. Производителят не е отговорен за контузии или наранявания в резултат на неправилна инсталация или употреба. Винаги дръжте инструкциите на безопасно и лесно за достъп място за справка в бъдеще.

1.1 Безопасност за децата и хората с ограничени способности



ВНИМАНИЕ!

Риск от задушаване, нараняване или трайно увреждане.

- Този уред може да бъде използван от деца над 8 годишна възраст, както и лица с намалени физически, сетивни и умствени възможности или лица без опит и познания, само ако те са под наблюдение или бъдат инструктирани относно безопасната употреба на уреда и възможните рискове.
- Деца между 3- и 8-годишна възраст и хора с тежки или комплексни увреждания трябва да се държат далеч от уреда, освен ако не са под постоянно наблюдение.
- Деца под 3-годишна възраст трябва да се държат далеч от уреда, освен ако не са под постоянно наблюдение.
- Не позволявайте на деца да си играят с уреда.
- Дръжте всичките опаковачни материали далеч от деца и ги изхвърлете, както е редно.
- Пазете препарати далеч от деца.
- Пазете децата и домашните любимци далеч от уреда, когато вратичката е отворена.
- Ако уредът има устройство за детска безопасност, то трябва да се активира.

- Деца няма да извършват почистване или поддръжка на уреда без надзор.

1.2 Основна безопасност

- Не променяйте предназначението на уреда.
- Ако барабанната сушилня се постави върху горната част на пералната машина, използвайте набора за надстройване. Наборът за надстройване, предоставен от упълномощен представител, може да бъде използван само с уреда, посочен в инструкциите, които са предоставени с принадлежността. Прочетете внимателно преди инсталиране (Вижте в брошурата за Инсталиране).
- Уредът може да се инсталира като свободно стоящ или под кухненския плот като спазвате съответното разстояние (Вижте в брошурата за Инсталиране).
- Не инсталирайте уреда зад врата, която се заключва, плъзгаща се врата или врата с панти в срещуположната на уреда страна, които биха възпрепятствали пълното отваряне на уреда.
- Вентилационният отвор в основата не бива да бъде покриван от килим или други постелки за под.
- **ВНИМАНИЕ:** Уредът не трябва да е захранван чрез външно превключващо устройство като таймер или да е свързан към ел. верига, която постоянно се вкл. и изкл. от устройство.
- Включете захранващия щепсел към контакта само в края на инсталацията. Уверете се, че щепселът на захранването е достъпен след инсталиране.
- Ако захранващият кабел е повреден, той трябва да се смени от производителя, оторизиран сервизен център или квалифицирано лице, за да се избегне опасност.
- Не превишавайте обема на максимално зареждане от 7 кг (вижте глава „Таблица с програми“).

- Не използвайте уреда, ако прането е замърсено с индустриални химикали.
- Избършете праха или остатъците от опаковането, който са се натрупали около уреда.
- Не използвайте уреда без филтър. Почиствайте филтъра за мъх преди и след всяка употреба.
- Не сушете в сушилнята неизпрани дрехи.
- Тъкани, които са били замърсени с вещества като мазнина за готвене, ацетон, алкохол, бензин, керосин, препарати за премахване на петна, терпентин, восък и препарати за премахване на восък, трябва да се изперат с гореща вода и перилен препарат, преди да се изсушат в сушилня.
- Предмети като порест каучук (латексова пяна), шапчици за душ, водонепроницаеми тъкани, артикули с гумена основа и дрехи или възглавници, снабдени с подложки от порест каучук, не трябва да се сушат в сушилня.
- Омекотители на тъкани или подобни препарати трябва да се използват само според предписанията на производителя.
- Премахнете всички предмети от прането, които могат да причинят запалване, като запалки или кибрити.
- **ВНИМАНИЕ:** Не спирайте сушенето в сушилнята преди края на цикъла на сушене, освен ако няма да извадите бързо всички дрехи и да ги прострете, така че топлината да се разпръсне.
- Преди обслужване на уреда, го изключете и извадете щепсела от захранващия контакт.

2. ИНСТРУКЦИИ ЗА БЕЗОПАСНОСТ

2.1 Инсталиране

- Премахнете всякакво опаковане.
- Не монтирайте или използвайте наранен уред.
- Следвайте инструкциите за инсталиране, приложени към уреда.
- Винаги внимавайте, когато местите уреда, тъй като е тежък. Винаги използвайте предпазни ръкавици и затворени обувки.
- Не монтирайте уреда на места, където температурата може да е под 5°C или по-висока от 35°C.

- Подът, където ще се монтира уредът, трябва да е равен, стабилен, устойчив на топлина и чист.
- Уверете се, че има циркулация на въздух между уреда и пода.
- Винаги дръжте уредът вертикално, докато го местите.
- Задната част на уреда трябва да бъде поставена до стената.
- Когато уредът е поставен в постоянното си положение, проверете дали е напълно нивелиран с помощта на нивелир. Ако не е, наместете крачетата.

2.2 Електрическа връзка



ВНИМАНИЕ!

Риск от пожар или токов удар.

- Уредът трябва да е заземен.
- Уверете се, че параметрите на табелката с технически данни са съвместими с електрическите данни на захранващата мрежа.
- Винаги използвайте правилно монтиран контакт със защита от токов удар.
- Не използвайте разклонители или адаптери с много входове.
- Не издърпвайте захранващия кабел, за да изключите уреда. Винаги издърпвайте щепсела.
- Не пипайте захранващия кабел или щепсела с мокри ръце.
- Уредът съответства на Директивите на Е.Е.С.

2.3 Използвайте



ВНИМАНИЕ!

Опасност от нараняване, токов удар, пожар, изгаряне или повреда на уреда.

- Този уред е предназначен само за домашна употреба.
- Не изсушавайте повредените (скъсани, оръфани) дрехи, които имат подплънки.
- Сушете само тъкани, подходящи за сушене в барабанната сушилня.

Следвайте инструкциите на етикета на всяка дреха.

- Ако сте изпразили прането си с препарат за премахване на петна, трябва да изпълните допълнителен цикъл на изплакване, преди да активирате сушилнята.
- Не пийте и не пригответе храна с кондензираната вода/ дестилираната вода. Може да причини здравословни проблеми на хора и домашни животни.
- Не сядайте и не стъпвайте върху отворената вратичка на уреда.
- Не сушете в барабанната сушилня дрехи, които са много мокри и капят.

2.4 Грижи и почистване



ВНИМАНИЕ!

Опасност от нараняване или повреда на уреда.

- Не почиствайте уреда чрез водна струя или пара.
- Почиствайте уреда с навлажнена мека кърпа. Използвайте само неутрални препарати. Не използвайте никакви абразивни продукти, абразивни стъргалки, разтворители или метални предмети.

2.5 Изхвърляне



ВНИМАНИЕ!

Риск от нараняване или задушаване.

- Изключете уреда от електрозахранването и водоподаването.
- Извадете захранващия ел. кабел в близост до уреда и го изхвърлете.
- Премахнете дръжката на вратичката, за да предотвратите заклещването на деца или домашни любимци в барабана.
- Изхвърлете уреда в съответствие с местните изисквания за изхвърляне на "Отпадъци от електрическо и електронно оборудване (ОЕЕО)".

3. ОПИСАНИЕ НА УРЕДА

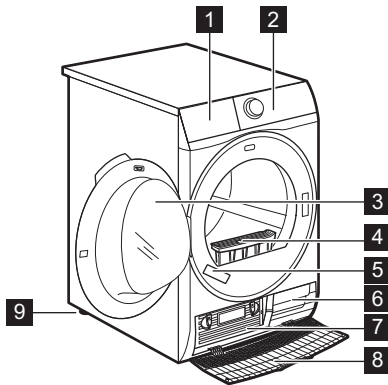

- 1** Водосъдържател
- 2** Контролен панел
- 3** Вратичка на уреда
- 4** Филтр
- 5** Табелка с технически данни
- 6** Отвори за въздушния поток
- 7** Капак на топлообменника
- 8** Капак на топлообменника
- 9** Регулируеми крачета

i За по-лесно товарене с пране или по-лесен монтаж, вратичката може да се обръща. (вижте отделната листовка).

4. КОНТРОЛЕН ПАНЕЛ

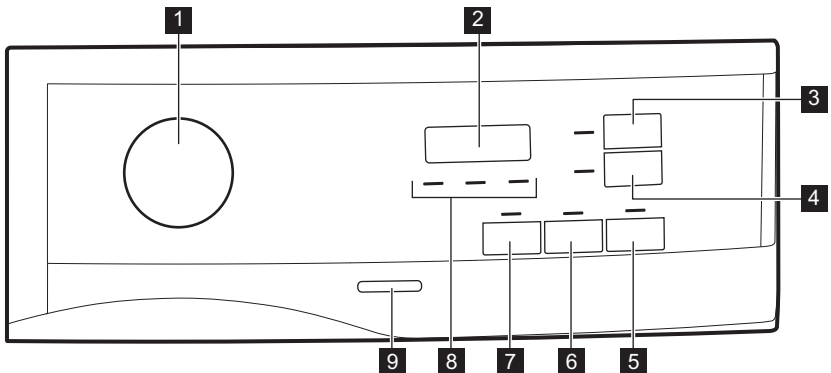

- 1** Ключ за програмите и ключ за ● RESET (нулиране)
- 2** Дисплей
- 3** Time Dry (Час) сензорен бутон
- 4** Delay Start (Отлагане) сензорен бутон
- 5** Start/Pause (Старт / Пауза) сензорен бутон
- 6** Extra Antcrease (Против намачкване) сензорен бутон
- 7** Delicates (Фини тъкани) сензорен бутон
- 8** Индикатор: почистете филтъра, източете контейнера за вода, проверете кондензатора

9 Бутон за вкл./изкл.



Натиснете сензорните бутони с пръст в областта със символа или името на опцията. Не носете ръкавици, когато работите с командното табло. Уверете се, че командното табло е винаги чисто и сухо.

4.1 Дисплей



Символ на дисплея	Описание на символите
	вкл. защита за деца
— — —	грешен избор или ключът е на позиция ● "Reset" (нулиране)
2 : 00	продължителността на програмата
: 10 - 2 : 00	времетраене на сушенето
1h - 20h	времетраене на отложеня старт

5. ТАБЛИЦА НА ПРОГРАМИТЕ

Програма	Зареждане 1)	Свойства / Вид плат ²⁾
³⁾ Cotton (Памук) Eco	7 кг	Цикъл за използване за сушене на памучни дрехи с ниво на сухота „памук за прибиране“, с максимално енергоспестяване. / ☺ ☹
Cotton (Памук) Extra Dry (Много сухо)	7 кг	Ниво на изсушаване: екстра сухо. / ☺ ☹
Cotton (Памук) Superboard (за прибиране)	7 кг	Цикълът е дефиниран за сушене на всички видове памук, готови за прибиране. / ☺ ☹
Cotton (Памук) Iron (Сухо за гладене)	7 кг	Ниво на изсушаване: подходящо за дрехи за гладене. / ☺ ☹

Програма	Зарежда- не 1)	Свойства / Вид плат ²⁾
Synthetics (Синтетика) Extra Dry (Много сухо)	3,5 кг	Ниво на изсушаване: екстра сухо. / ☺☺☺
Synthetics (Синтетика) Cupboard (за прибиране)	3,5 кг	Ниво на изсушаване: сухо за прибиране. / ☺☺☺
Iron Dry (Сухо за гладене)	1 кг (или 5 ризи)	Лесни за поддръжка тъкани, за които е необходимо леко гладене. Резултатите може да са различни при различните видове тъкани. Изтръскайте дрехите преди да ги сложите в уреда. Когато завърши програмата, веднага извадете дрехите и ги сложете на закачалка. / ☺☺☺
Time Drying (Време за сушене)	5 кг	С тази програма можете да използвате опцията Time Dry (Час) и да зададете времетраене на програмата. Времетраенето на сушене трябва да е съобразено с натоварването, например 2 ч за 5 кг памучни. / ☺☺☺
Refresh (Освежаване)	1 кг	Освежаване на тъкани, които са били прибрани. / ☺☺☺
Mixed (Бърза програма за смесено пране)	3 кг	Памучни и синтетични тъкани. Програма с ниска температура. Деликатна програма с топъл въздух. / ☺☺☺
Sports (Спортно облекло)	2 кг	Спортно облекло, тънки и леки материали, микрофибър, полиестер. / ☺☺☺
Bedlinen (Спално бельо)	3 кг	Спално бельо, напр. единични и двойни чаршафи, калъфки за възглавници, плик за юргани. / ☺☺☺
Denim (Дънки)	4 кг	Всекидневно облекло като джинси, суичери от материали с различни дебелини (например по яките, маншетите и шевевете). / ☺☺☺

Програма	Зарежда- не 1)	Свойства / Вид плат ²⁾
Delicates (Фини тъкани)	4 кг	Деликатни тъкани като вискоза, целулоза, акрил и техните производни. / 

1) Максималното количество се отнася за сухи дрехи.

2) За знака на марката за тъкани вижте глава *СЪВЕТИ И ИДЕИ: Подготовка на прането*.

3) Програмата  Cotton (Памук) Superboard (за прибиране) ECO е "Стандартна програма за памук" съгласно Регламент на ЕС Комисията № 392/2012. Подходящ е за сушене на нормално мокро памучно пране и е най-ефективната програма по отношение на консумацията на енергия за сушене на мокро памучно пране.

6. ОПЦИИ

6.1 Delicates (Фини тъкани)

С тази опция можете да зададете програмата за деликатно сушене, която използва ниска температура. Използвайте тази опция с тъкани,

които имат символ  върху етикета (напр. акрилни тъкани, вискоза).

6.2 Extra Anticrease (Против намачкване)

Удължава фазата против намачкване до 60 мин. в края на цикъла на сушене. Тази функция намалява гънките. Прането може да се извади по време на фазата против намачкване.





6.3 Time Dry (Час)



Тази опция е приложима само за програма Time Drying (Време за сушене). Можете да зададете времетраенето на програмата от най-малко 10 минути до най-много 2 часа. Необходимото времетраене е свързано с количеството на пране в уреда.



Препоръчваме да задавате кратко времетраене за малки количества пране или само за една дреха.

6.4 Таблица с опции

Програми ¹⁾	 Delicates (Фини тъкани)	 Extra Anticrease (Против намачкване)	 Time Dry (Час)
 Cotton (Памук) Eco	■	■	
Cotton (Памук) Extra Dry (Много сухо)	■	■	
Cotton (Памук) Superboard (за прибиране)	■	■	



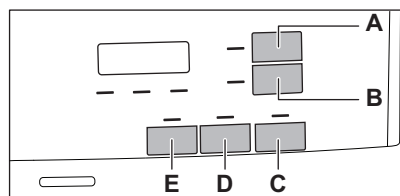

Програми ¹⁾	 Delicates (Фини тъкани)	 Extra Anticrease (Против намачкване)	 Time Dry (Час)
Cotton (Памук) Iron (Сухо за гладене)	■	■	
Synthetics (Синтетика) Extra Dry (Много сухо)	■	■	
Synthetics (Синтетика) Superboard (за прибиране)	■	■	
Iron Dry (Сухо за гладене)	■	■	
Time Drying (Време за сушене)	■	■	■
Refresh (Освежаване)	■	■	
Mixed (Бърза програма за смесено пране)		■	
Sports (Спортно облекло)		■	
Bedlinen (Спално бельо)		■	
Denim (Дънки)	■	■	
Delicates (Фини тъкани)	■	■	

¹⁾ Заедно с програмата, на която може да зададете 1 или повече опции. За да ги активирате и деактивирате, натиснете съответния панел.

7. НАСТРОЙКИ



A.  Time Dry (Час) сензорен бутон

- B.  Delay Start (Отлагане) сензорен бутон
- C.  Start/Pause (Старт / Пауза) сензорен бутон
- D.  Extra Anticrease (Против намачкване) сензорен бутон
- E.  Delicates (Фини тъкани) сензорен бутон

7.1 Функция "Заклучване за деца"

Този опция не позволява на децата да си играят с уреда, докато е активна програмата. Сензорните панели са заключени.

Само бутонът Вкл./Изкл. е отключен.

Активиране на опцията за защита за деца:

1. Натиснете бутона за вкл./изкл., за да включите уреда.
2. Натиснете и задръжте сензорния панел (E) за няколко секунди. Задейства се индикаторът за защита на деца.

 Възможно е да деактивирате защитата за деца, докато програмата е активна. Натиснете и задръжте едновременно панелите, докато индикаторът за защита за деца изгасне. Функцията "Заклучване за деца" не е достъпна за 8 секунди след включване на уреда.

7.2 Регулиране на оставащата влажност на прането



 Всеки път, когато влизате в режим „Регулиране на оставащата влажност на прането“, предходно зададената степен на оставаща влажност ще се промени до следващата стойност (напр. предходно зададено - 2 - ще се промени на - 1 -).

За да промените степента по подразбиране на оставащата влага:

1. Натиснете бутона за вкл./изкл., за да включите уреда.
2. Използвайте програматора, за да зададете която и да е програма.

3. Изчакайте приблизително 8 секунди.
4. Натиснете и задръжте бутони (E) и (D) едновременно.

Един от тези индикатори светва:

- -  - максимално сушене
- -  - по-сухо пране
- -  - стандартно сухо пране

5. Натиснете и задръжте бутоните (E) и (D) отново, докато индикаторът на правилното ниво се включи.

 Ако дисплеят се върне в нормалния режим (ще се показва времето на избраната програма от стъпка 2), докато задавате степента на оставащата влажност, докоснете и задръжте бутоните (E) и (D) още веднъж, за да влезете в режим „Регулиране на оставащата влажност на прането“ (предходно зададената стойност на оставаща влажност ще се промени на следващата стойност).

6. След 5 секунди дисплеят се връща към нормалния режим.

7.3 Индикатор на контейнера за вода

Индикаторът на контейнера за вода е включен по подразбиране. Той се включва, когато програмата приключи или когато е необходимо да изпразните контейнера за вода.

 Ако е монтиран комплект за източване (допълнителен аксесоар), уредът автоматично източва водата от контейнера за вода. При това условие, ние ви препоръчваме да деактивирате индикатора на контейнера за вода.

Деактивиране на индикатора на контейнера за вода:

1. Натиснете бутона за вкл/изкл, за да включите уреда.
2. Изчакайте приблизително 8 секунди.
3. Натиснете и задръжте бутони (B) и (D) едновременно.

Дисплеят показва една от тези 2 конфигурации:

- Дисплеят показва "Изкл.". След 5 секунди дисплеят се връща към нормалния режим.

- Дисплеят показва "Вкл.". След 5 секунди дисплеят се връща към нормалния режим.

7.4 Звънец Вкл./Изкл.

За да деактивирате или активирате звукови сигнали, натиснете и задръжте едновременно за приблизително 2 секунди сензорни бутони (A) и (B) едновременно.

8. ПРЕДИ ПЪРВОНАЧАЛНА УПОТРЕБА



Транспортните болтове, прикрепени към задната част на барабан, се отстранява автоматично при първото активиране на сушилнята. Възможно е да чуете шум.

Какво да правим при използване за първи път:

- Почистете барабана на сушилнята с навлажнена кърпа.
- Започнете едночасова програма с влажно пране.

9. ВСЕКИДНЕВНА УПОТРЕБА

9.1 Започнете програма без отложен старт

1. Подгответе прането и заредете уреда.



ПРЕДУПРЕЖДЕНИЕ!

Уверете се, че след като сте затворили вратичката, прането не се закача между вратата на уреда и гуменото уплътнение.

2. Натиснете бутона за вкл/изкл, за да включите уреда.
3. Задайте правилната програма и опции за вида зареждане. На дисплея е показано времетраенето на програмата.



Времето за сушене, което виждате, е за зареждане на 5 кг при програми за памук и джинси. За другите програми времето за сушене е свързано с препоръчителното тегло за зареждане. При надвишаване на 5 кг, времето за изсъхване на програмите за памук и дънки ще бъде по-дълго.

4. Натиснете сензорния бутон Start/Pause (Старт / Пауза). Програмата стартира.

9.2 Стартиране на програмата с отложен старт

1. Задайте правилната програма и опции за вида зареждане.
2. Натиснете бутона за отложен старт многократно, докато дисплеят покаже времето, която искате да зададете.

 Можете да забавите старта на програмата от минимум 1 час до максимум 20 часа.

3. Натиснете сензорния бутон Start/Pause (Старт / Пауза).

Дисплеят показва отброяването на отложения старт.

Когато отброяването завърши, програмата стартира.

9.3 Сменете програмата





1. Натиснете бутона за вкл./изкл., за да деактивирате уреда
2. Натиснете бутона за вкл./изкл., за да включите уреда.
3. Задайте програмата.

Алтернативно:

1. Завъртете ключа за избиране на позицията ● "Reset" (нулиране).
2. Изчакайте 1 секунда. На екрана се появява — — —.
3. Задайте програмата.

9.4 В края на програмата

Когато програмата завърши:





- Ще прозвучи звуков сигнал с прекъсване.
- Дисплеят показва  :  
- Индикаторите  Filter (Филтър) и  Tank (Резервоар) се включват.
- Индикаторът Start/Pause (Старт / Пауза) е включен.

Уредът продължава да работи с фазата за защита от намачкване за още приблизително 30 минути или повече, ако опцията Extra Anticrease (Против намачкване) е била зададена (вижте глава *Опция - Extra Anticrease (Против намачкване)*).

Фазата против намачкване намалява появянето на гънки.

Можете да извадите прането преди да завърши фазата за намаляване на гънките. За по-добри резултати препоръчваме да извадите прането, когато фазата е почти приключила или приключила.

Когато фазата за защита от намачкване е приключила:

- Дисплеят все още показва  : 
 -  Индикаторите  Filter (Филтър) и  Tank (Резервоар) се включват.
 - Start/Pause (Старт / Пауза) изгасва.
1. Натиснете бутона за включване/изключване, за да деактивирате уреда.
 2. Отворете вратичката на уреда.
 3. Извадете прането.
 4. Затворете вратичката на уреда.

 Винаги почиствайте филтъра и изпразвайте контейнера за вода, когато програмата приключи.

9.5 Функция Готовност

За да се намали потреблението на енергия, тази функция автоматично деактивира уреда:

- След 5 минути, ако не стартирате програмата.
- След 5 минути от края на програмата.

 Времето е намалено на 30 секунди, ако ключът за избиране сочи към позиция ● "Reset" (нулиране).

10. ПРЕПОРЪКИ И СЪВЕТИ

10.1 Подготовка на прането

- Закопчайте циповете.
- Закопчайте коланите и пликовете на юрганите.
- Не сушете връзки или панделки развързани (напр. връзки на

престилки). Завържете ги преди началото на програмата.





- Извадете всички предмети от джобовите.
- Обърнете наопаки дрехи с вътрешен слой от памук.

Памучният слой трябва да гледа навън.

- Винаги задавайте подходяща програма за типа пране.
- Не поставяйте заедно светли и тъмни дрехи.
- Използвайте подходяща програма за памук, пуловери и плетива, за да намалите намачкването.
- Не надвишавайте максималното количество, описано в главата

Програми, или показано на дисплея.

- Сушете само пране, подходящо за барабанно сушене. Вижте етикета върху всяка дреха.
- Не сушете големи и малки артикули заедно. Малките артикули може да се заклеят в големите и да останат мокри.

Етикет	Описание
	Прането е подходящо за сушене в сушилня.
	Прането е подходящо за сушене в сушилня на високи температури.
	Прането е подходящо за сушене в сушилня само на ниски температури.
	Прането не е подходящо за сушене в сушилня.

11. ГРИЖИ И ПОЧИСТВАНЕ

11.1 Почистване на филтъра

1.

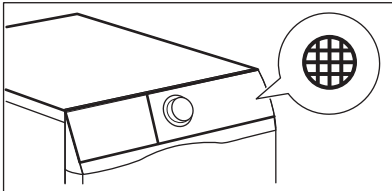

2.

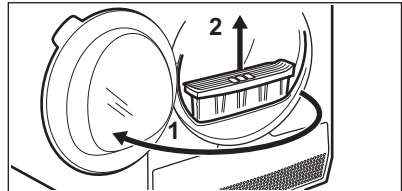

3.

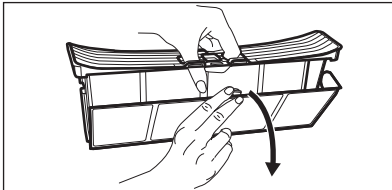

4.

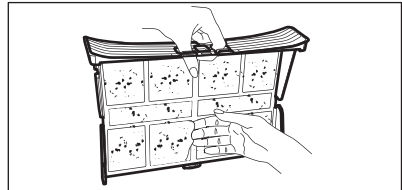

5. 1)

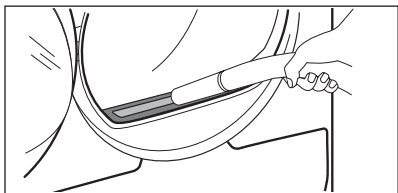

6.

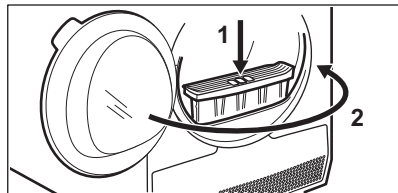

1) Ако е необходимо почистете топчетата от гнездото на филтъра и уплътнителя. Може да използвате прахосмукачка.

11.2 Източване на контейнера за водата

1.

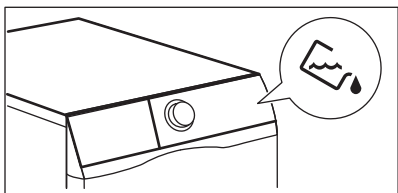

2.

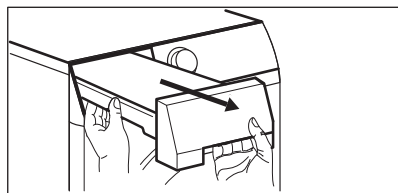

3.

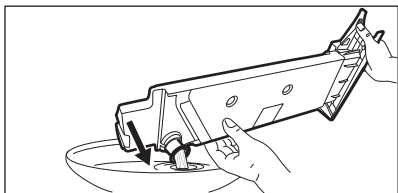

4.

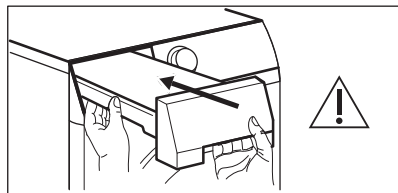

Можете да използвате водата от контейнера за вода като алтернатива на дестилирана вода (напр. за гладене на пара). Преди да използвате водата, премахнете остатъците от мръсотия във филтъра.

11.3 Почистване на топлообменника

1.

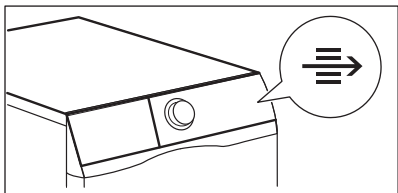

2.

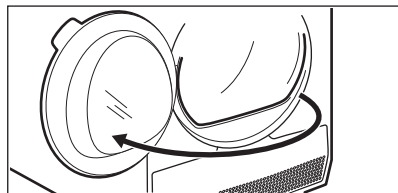

3.

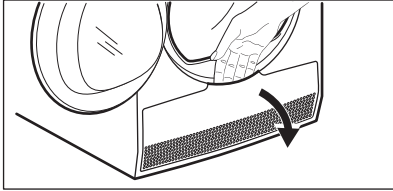

4.

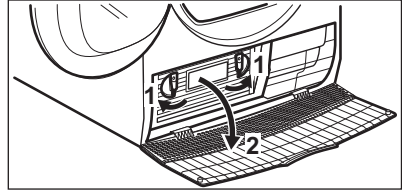

5.

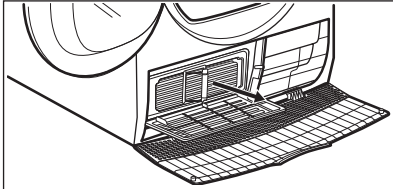

6.



7.

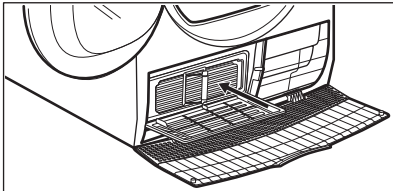

8.

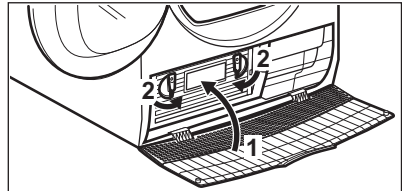

9.

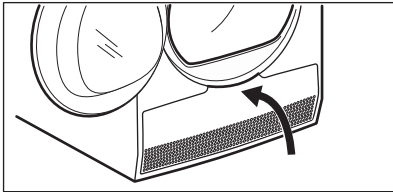

10.

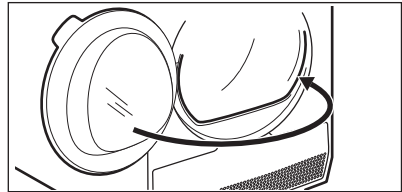

11.4 Почистване на барабана



ВНИМАНИЕ!

Откачете уреда от контакта, преди да го почиствате.

Използвайте стандартен неутрален почистващ препарат, за да почистите вътрешната повърхност на барабана и филтрите му. Подсушете почистените повърхности с мека кърпа.



ПРЕДУПРЕЖДЕНИЕ!

Не използвайте абразивни материали или домакински телчета за почистване на барабана.

11.5 Почистване на командното табло и корпуса

Използвайте стандартен неутрален почистващ препарат за почистване на командното табло и корпуса.

Използвайте влажна кърпа за почистването. Подсушете почистените повърхности с мека кърпа.



ПРЕДУПРЕЖДЕНИЕ!

Не използвайте за почистване на уреда препарати за почистване на мебели или препарати, които могат да причинят корозия.

11.6 Почистване на отворите за въздушен поток

Използвайте прахосмукачка, за да премахнете мъха от отворите за въздушния поток.

12. ОТСТРАНЯВАНЕ НА НЕИЗПРАВНОСТИ

Проблем	Възможно решение
Не можете да активирате уреда.	Уверете се, че щепселът е включен в контакта.
	Проверете предпазителя на таблото (на домашната инсталация).
Програмата не се включва.	Натиснете Start/Pause (Старт / Пауза).
	Уверете се, че уредът е заземен.
Вратата на уреда не се затваря.	Уверете се, че филтърът е инсталиран правилно.
	Уверете се, че прането не се е закачило между вратата на уреда и гуменото уплътнение.
Уредът спира по време на работа.	Уверете се, че контейнерът за вода е празен. Натиснете Start/Pause (Старт / Пауза), за да рестартирате програмата.
	Зареждането е твърде малко; увеличете зареждането или използвайте програмата Time Drying (Време за сушене).
Времетраенето на центрофугата е прекалено дълго или резултатите от сушене не са задоволителни. ¹⁾	Уверете се, че тежестта на прането е подходяща за времетраенето на програмата.
	Погрижете се филтърът да е винаги чист.
	Прането е прекалено мокро. Центрофугирайте отново прането в пералната машина.
	Уверете се, че стайната температура е повече от +5°C и по-ниска от +35°C. Оптималната стайна температура е от 19°C до 24°C.
	Задайте програма за Time Drying (Време за сушене) или Extra Dry (Много сухо). ²⁾

Проблем	Възможно решение
На екрана се появява — — —.	Ако искате да зададете нова програма, деактивирайте и активирайте уреда.
	Уверете се, че опциите са подходящи за тази програма.
Дисплеят показва код за грешка (пр. E51).	Изключете и включете уреда. Стартирайте нова програма. Ако неизправността се появи отново, се обърнете към сервизния център.

1) След максимум 5 часа, програмата приключва автоматично.

2) Може някои места да останат влажни, когато сушите големи артикули (например чаршафи).

12.1 Ако резултатите от сушенето не са задоволителни

- Зададената програма не е правилна.
- Филтърът е задръстен.
- Топлообменникът е запушен.
- В уреда има твърде много пране.
- Барабанът е мръсен.
- Неправилна настройка на сензора за проводимост (Вижте глава

"Настройки - Настройване на нивото на влажност за оставащо пране" за по-добра настройка).

- Отворите за въздушен поток са запушени.
- Стайната температура е прекалено ниска или прекалено висока (оптималната стайна температура е 19°C до 24°C)

13. ТЕХНИЧЕСКИ ДАННИ

Височина x ширина x дълбочина	850 x 600 x 540 мм (максимално 600 мм)
Макс. дълбочина при отворена вратичка на уреда	1030 мм
Макс. широчина при отворена вратичка на уреда	950 мм
Регулируема височина	850 мм (+ 15 мм - с регулиране на крачетата)
Обем на барабана	104 л
Максимален обем на зареждане	7 кг
Волтаж	230 V
Честота	50 Hz
Сила на звука	66 dB
Обща консумирана мощност	2250 W

Клас на енергийна ефективност	B
Консумация на енергия при стандартна програма за памучни тъкани с пълно зареждане. ¹⁾	4,23 kWh
Консумация на енергия при стандартна програма за памучни тъкани с частично зареждане. ²⁾	2,29 kWh
Годишна консумация енергия ³⁾	503,5 kWh
Ляво — в режим на абсорбиране на мощността	0,50 W
Изключен режим на абсорбиране на мощността	0,50 W
Вид употреба	Домакинство
Допустима температура на околната среда	от +5°C до +35°C
Ниво на защита срещу навлизане на твърди частици и влага, осигурено от защитното покритие, освен в случаите, когато оборудването с ниско напрежение не разполага със защита срещу влага	IPX4

1) Съгласно EN 61121. 7кг памучни тъкани, центрофугирани при 1000 об./мин.

2) Съгласно EN 61121. 3,5кг памучни тъкани, центрофугирани при 1000 об./мин.

3) Консумация на енергия за година в КВч на базата на 160 цикъла на сушене при стандартна програма за памук при пълно и частично зареждане и консумация при режими, използващи по-малко енергия. Действителната консумация на енергия на цикъл ще зависи от това как се използва уреда (НАРЕДБА (ЕС) № 392/2012).

13.1 Стойности на потребление

Програма	Центрофугиране при / остатъчна влажност	Време на сушене ¹⁾	Консумация на електроенергия ²⁾
Cotton (Памук) Eco 7 кг			
Supboard (за прибиране)	1400 об./ 50%	119 мин.	3,63 kWh
	1000 об./ 60%	139 мин.	4,23 kWh
Iron (Сухо за гладене)	1400 об./ 50%	90 мин.	2,73 kWh
	1000 об./ 60%	107 мин.	3,37 kWh

Програма	Центрофугиране при / остатъчна влажност	Време на сушене ¹⁾	Консумация на електроенергия ²⁾
Cotton (Памук) Есо 3,5 кг			
Superboard (за прибиране)	1400 об./ 50%	70 мин.	1,96 kWh
	1000 об./ 60%	82 мин.	2,29 kWh
Synthetics (Синтетика) 3,5 кг			
Superboard (за прибиране)	1200 об./ 40%	62 мин.	1,59 kWh
	800 об./ 50%	74 мин.	1,93 kWh

1) За частично натоварване времето за цикъл е по-кратко и уредът използва по-малко енергия.

2) Неправилната температура на околната среда и/или лошо центрофугираното пране може да удължи времето за цикъл и да увеличи консумацията на енергия.

14. КРАТКО РЪКОВОДСТВО

14.1 Всекидневна употреба

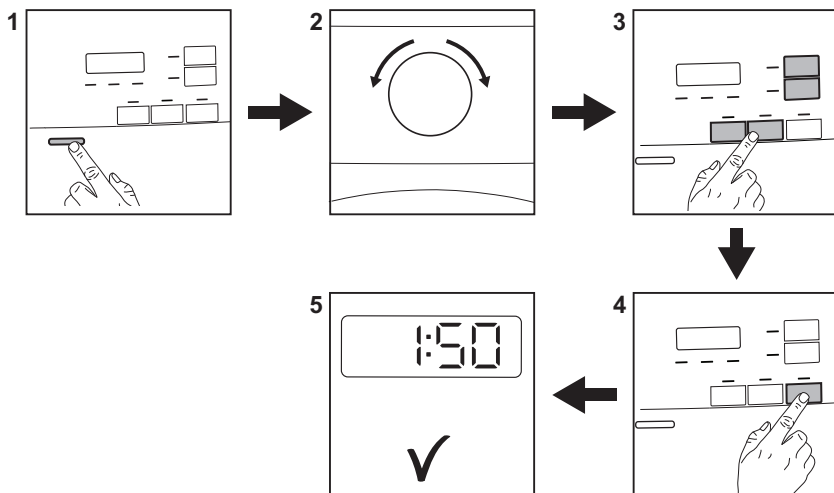





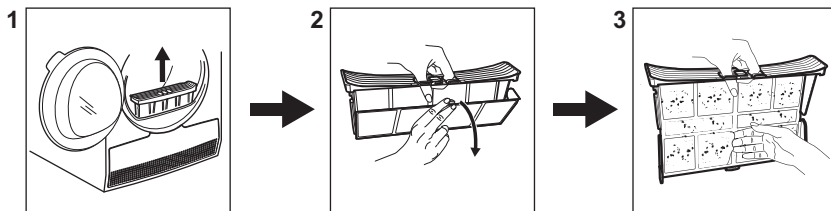













1. Натиснете бутона за Вкл./Изкл., за да включите уреда.
2. Използвайте бутона за програми, за да зададете програмата.
3. Заедно с програмата може да зададете 1 или повече специални опции. За активиране или деактивиране на опция докоснете съответния бутон.
4. За да стартирате програмата, докоснете бутона **Старт/Пауза**.
5. Уредът стартира.





14.2 Почистване на филтъра



В края на всеки цикъл символът на филтъра  се показва на дисплея и Вие трябва да почистите филтъра.

14.3 Таблица на програмите

Програма	Зарежда- не 1)	Свойства / Вид плат ²⁾
 ³⁾ Cotton (Памук) Eco	7 кг	Цикъл за използване за суше- не на памучни дрехи с ниво на сухота „памук за прибиране“, с максимално енергоспестяване. /  
Cotton (Памук) Extra Dry (Много сухо)	7 кг	Ниво на изсушаване: екстра сухо. /  
Cotton (Памук) Supboard (за прибира- не)	7 кг	Цикълът е дефиниран за су- шене на всички видове памук, готови за прибиране. /  
Cotton (Памук) Iron (Сухо за гладене)	7 кг	Ниво на изсушаване: подходя- що за дрехи за гладене. /  
Synthetics (Синтетика) Extra Dry (Много сухо)	3,5 кг	Ниво на изсушаване: екстра сухо. /   
Synthetics (Синтетика) Supboard (за прибира- не)	3,5 кг	Ниво на изсушаване: сухо за прибиране. /   
Iron Dry (Сухо за гла- дене)	1 кг (или 5 ризи)	Лесни за поддръжка тъкани, за които е необходимо леко гла- дене. Резултатите може да са различни при различните ви- дове тъкани. Изтръскайте дре- хите преди да ги сложите в уредата. Когато завърши програ- мата, веднага извадете дрехи- те и ги сложете на закачалка. /   

Програма	Зареждане 1)	Свойства / Вид плат ²⁾
Time Drying (Време за сушене)	5 кг	С тази програма можете да използвате опцията Time Dry (Час) и да зададете времетраене на програмата. Времетраенето на сушене трябва да е съобразено с натоварването, например 2 ч за 5 кг памучни. / 
Refresh (Освежаване)	1 кг	Освежаване на тъкани, които са били прибриани.
Mixed (Бърза програма за смесено пране)	3 кг	Памучни и синтетични тъкани. Програма с ниска температура. Деликатна програма с топъл въздух. / 
Sports (Спортно облекло)	2 кг	Спортно облекло, тънки и леки материали, микрофибър, полиестер. / 
Bedlinen (Спално бельо)	3 кг	Спално бельо, напр. единични и двойни чаршафи, калъфки за възглавници, плик за юргани. / 
Denim (Дънки)	4 кг	Всекидневно облекло като джинси, суичери от материали с различни дебелини (например по яките, маншетите и шевове). / 
Delicates (Фини тъкани)	4 кг	Деликатни тъкани като вискоза, целулоза, акрил и техните производни. / 

1) Максималното количество се отнася за сухи дрехи.

2) За знака на марката за тъкани вижте глава *СЪВЕТИ И ИДЕИ: Подготовка на прането*.

3) Програмата  Cotton (Памук) Superboard (за прибиране) ECO е "Стандартна програма за памук" съгласно Регламент на ЕС Комисията № 392/2012. Подходящ е за сушене на нормално мокро памучно пране и е най-ефективната програма по отношение на консумацията на енергия за сушене на мокро памучно пране.

15. ОПАЗВАНЕ НА ОКОЛНАТА СРЕДА

Рециклирайте материалите със символа . Поставете опаковките в съответните контейнери за рециклирането им. Помогнете за опазването на околната среда и човешкото здраве, както и за

рециклирането на отпадъци от електрически и електронни уреди. Не изхвърляйте уредите, означени със символа , заедно с битовата смет. Върнете уреда в местния пункт за

24 www.electrolux.com

рециклиране или се обърнете към
вашата общинска служба.

SADRŽAJ

1. INFORMACIJE O SIGURNOSTI.....	26
2. SIGURNOSNE UPUTE.....	28
3. OPIS PROIZVODA.....	30
4. UPRAVLJAČKA PLOČA.....	30
5. TABLICA PROGRAMA.....	31
6. OPCIJE.....	33
7. POSTAVKE UREĐAJA.....	34
8. PRIJE PRVE UPOTREBE.....	36
9. SVAKODNEVNA UPORABA.....	36
10. SAVJETI.....	37
11. ČIŠĆENJE I ODRŽAVANJE.....	38
12. RJEŠAVANJE PROBLEMA.....	40
13. TEHNIČKI PODACI.....	41
14. BRZI VODIČ.....	43

MISLIMO NA VAS

Hvala vam što ste kupili Electrolux uređaj. Izabrali ste proizvod koji sa sobom donosi desetljeća profesionalnog iskustva i inovacija. Domišljat i elegantan, projektiran je misleći na vas. Stoga, uvijek kada ga koristite, možete biti sigurni znajući da ćete svaki put dobiti izvrsne rezultate.

Dobrodošli u Electrolux.

Posjetite našu internetsku stranicu za:



Dobivanje savjeta o korištenju, rješavanje problema, brošure i servisne informacije:

www.electrolux.com/webselfservice



Registriranje vašeg proizvoda za bolji servis:

www.registerelectrolux.com



Kupujte dodatnu opremu, potrošni materijal i originalne rezervne dijelove za svoj uređaj:

www.electrolux.com/shop

BRIGA O KUPCIMA I SERVIS

Preporučujemo uporabu originalnih rezervnih dijelova.

Prilikom kontaktiranja ovlaštenog servisnog centra, provjerite da su vam dostupni sljedeći podaci: Model, PNC, serijski broj.

Informacije možete pronaći na natpisnoj pločici.

 Upozorenje / Oprez - sigurnosne informacije

 Opće informacije i savjeti

 Ekološke informacije

Zadržava se pravo na izmjene.

1. ⚠ INFORMACIJE O SIGURNOSTI

Prije početka postavljanja i korištenja uređaja pažljivo pročitajte isporučene upute. Proizvođač nije odgovoran za bilo kakvu ozljedu ili oštećenje koji su rezultat neispravnog postavljanja ili korištenja. Upute uvijek držite na sigurnom i pristupačnom mjestu za buduću upotrebu.

1.1 Sigurnost djece i osjetljivih osoba



UPOZORENJE!

Opasnost od gušenja, ozljede ili trajne nesposobnosti.

- Ovaj uređaj mogu koristiti djeca od 8 godina pa na više i osobe smanjenih tjelesnih, osjetljivih ili mentalnih mogućnosti ili osobe koje ne raspolažu iskustvom ili znanjem ako su pod nadzorom osobe odgovorne za njihovu sigurnost i rade po uputama koje se odnose na sigurno korištenje uređaja te razumiju uključene opasnosti.
- Djeca između 3 i 8 godina starosti i osobe s velikim i složenim invaliditetom trebaju se držati podalje, osim ako su pod stalnim nadzorom.
- Djeca mlađa od 3 godine trebaju se držati podalje ako nisu pod trajnim nadzorom.
- Ne dozvolite djeci da se igraju s uređajem.
- Sva pakiranja držite izvan dohvata djece i odložite ih na odgovarajući način.
- Deterdžente čuvajte izvan dohvata djece.
- Djecu i kućne ljubimce držite podalje od uređaja dok su vrata uređaja otvorena.
- Ako uređaj ima sigurnosno zaključavanje za zaštitu djece, morate ga aktivirati.
- Bez nadzora djeca ne smiju čistiti uređaj i provoditi održavanje koje izvršava korisnik.

1.2 Opća sigurnost

- Ne mijenjajte specifikacije ovog uređaja.
- Ako je sušilica postavljena iznad perilice, koristite komplet za slaganje. Komplet za slaganje, dostupan od ovlaštenog dobavljača, može se koristiti samo s uređajima navedenim u uputama isporučenim s priborom. Pažljivo ih pročitajte prije postavljanja (pogledajte letak o postavljanju).
- Uređaj se može postaviti kao samostojeći ili ispod kuhinjske radne ploče, uz dovoljno prostora (pogledajte letak o postavljanju).
- Uređaj ne postavljajte iza vrata koja se mogu zaključati, kliznih vrata ili vrata sa šarkom na suprotnoj strani što bi spriječilo potpuno otvaranje vrata uređaja.
- Otvori za ventilaciju na bazi ne smiju se pokrivati sagom, podloškom ili bilo kakvom podnom oblogom.
- UPOZORENJE: Uređaj se ne smije napajati putem vanjskog uređaja za isključivanje, poput tajmera, ili priključen na strujni krug koji se redoviti uključuje i isključuje putem električne mreže.
- Utikač kabela napajanja uključite u utičnicu tek po završetku postavljanja. Nakon postavljanja uređaja, utičnica treba biti lako dostupna.
- Ako je kabel napajanja oštećen, proizvođač, ovlašteni servisni centar ili slično kvalificirana osoba mora ga zamijeniti kako bi se izbjegla opasnost od strujnog udara.
- Nemojte prelaziti maksimalnu količinu punjenja od 7 kg (pogledajte poglavlje "Tablice programa").
- Ako su predmeti zaprljani industrijskim kemikalijama, ne koristite uređaj.
- Obrišite dlačice ili ostatke ambalaže koji su se skupili oko uređaja.
- Ne koristite uređaj bez filtra. Očistite filter od gaze prije ili poslije svake upotrebe.
- U sušilici nemojte sušiti neoprano rublje.

- Prije sušenja u sušilici predmeti koji su zaprljani tvarima kao što su jestivo ulje, aceton, alkohol, benzin, petrolej, odstranjivači mrlja, terpentini, vosak ili odstranjivači voska trebaju se oprati u vrućoj vodi s dodatnom količinom deterdženta.
- Predmeti kao što su plastika (lateks pjena), kape za tuširanje, vodonepropusne tkanine, predmeti s podstavom od gume te rublje ili jastučnice s plastičnim umetcima ne smiju se sušiti u sušilici rublja.
- Omekšivači rublja ili slični proizvodi trebaju se koristiti prema uputama proizvođača proizvoda.
- Uklonite sve predmete koji bi mogli biti izvor požara poput upaljača ili šibica.
- **UPOZORENJE:** Nemojte nikada zaustaviti sušilicu prije završetka ciklusa sušenja, osim u slučaju da ih odmah izvadite i prostrete tako da se toplina rasprši.
- Prije održavanja uređaj isključite, a utikač izvadite iz utičnice električnog napajanja.

2. SIGURNOSNE UPUTE

2.1 Postavljanje

- Odstranite svu ambalažu.
- Ne postavljajte i ne koristite oštećeni uređaj.
- Pridržavajte se uputa za ugradnju koje su priložene uređaju.
- Prilikom pomicanja uređaja uvijek budite pažljivi jer je uređaj težak. Uvijek nosite zaštitne rukavice i zatvorenu obuću.
- Ne postavljajte i ne koristite uređaj gdje temperatura može biti niža od 5°C ili viša od 35°C.
- Pod na kojeg ćete uređaj postaviti treba biti ravan, stabilan, otporan na toplinu i čist.
- Provjerite cirkulira li zrak između uređaja i poda.
- Tijekom premještanja uređaj uvijek držite vertikalno.
- Stražnja površina uređaja mora se prisloniti na zid.
- Nakon što se uređaj postavi u konačan položaj, libelom provjerite je

li uređaj u niveliran. Ako nije, podesite nožice.

2.2 Spajanje na električnu mrežu



UPOZORENJE!

Opasnost od požara i strujnog udara.

- Uređaj mora biti uzemljen.
- Uvjerite se da su parametri na natpisnoj pločici kompatibilni s električnim detaljima napajanja.
- Uvijek koristite pravilno ugrađenu utičnicu sa zaštitom od strujnog udara.
- Ne koristite višeputne utikače i produžne kabele.
- Ne povlačite kabel napajanja kako biste izvukli utikač iz utičnice. Uvijek uhvatite i povucite utikač.
- Kabel napajanja ili utikač ne dodirujte vlažnim rukama.
- Ovaj je uređaj usklađen s direktivama EEZ-a.

2.3 Upotreba



UPOZORENJE!

Opasnost od ozljeda, električnog udara, vatre, opekotina ili oštećenja uređaja.

- Ovaj uređaj namijenjen je isključivo upotrebi u domaćinstvu.
- Ne sušite oštećene (poderane, izlizane) predmete koji sadrže obloge ili ispune.
- Sušite isključivo tkanine koje su prikladne za sušenje u sušilici. Slijedite upute na etiketi svake tkanine.
- Ako ste rublje oprali sredstvom za uklanjanje mrlja, prije uključivanja sušilice pokrenite dodatni ciklus ispiranja.
- Kondenziranu/destiliranu vodu ne upotrebljavajte za piće ili pripremu hrane. To može uzrokovati zdravstvene probleme za ljude i kućne ljubimce.
- Ne sjedajte i ne stojite na otvorenim vratima uređaja.
- Potpuno mokro rublje nemojte sušiti u sušilici.

2.4 Čišćenje i održavanje



UPOZORENJE!

Opasnost od ozljeda ili oštećenja uređaja.

- Za čišćenje uređaja ne koristite raspršivanje vode i pare.
- Uređaj očistite vlažnom mekom krpom. Koristite isključivo neutralni deterđent. Nikada ne koristite abrazivna sredstva, abrazivne spužvice za ribanje, otapala ili metalne predmete.

2.5 Odlaganje



UPOZORENJE!

Opasnost od ozljede ili gušenja.

- Uređaj isključite iz električnog napajanja i iz vodovodnog sustava.
- Odrežite kabel napajanja blizu uređaja i odložite ga.
- Uklonite bravu na vratima kako biste spriječili zatvaranje djece ili kućnih ljubimaca u bubnju.
- Uređaj odložite u skladu s lokalnim zahtjevima za odlaganje električne i elektroničke opreme (WEEE).

3. OPIS PROIZVODA

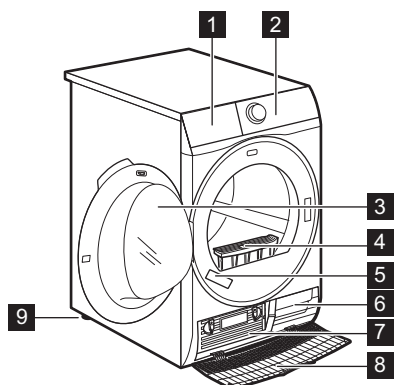

- 1 Spremnik za vodu
- 2 Upravljačka ploča
- 3 Vrata uređaja
- 4 Puhastage filter
- 5 Natpisna pločica
- 6 Otvori za zrak
- 7 Poklopac izmjenjivača topline
- 8 Pokrov izmjenjivača topline
- 9 Prilagodive nožice



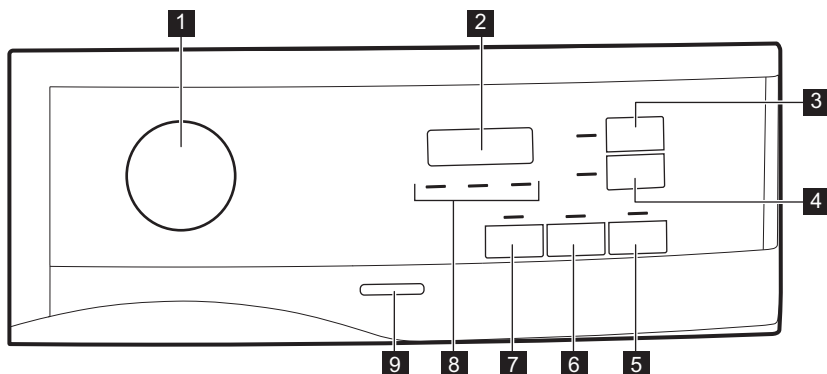

Za lako punjenje rublja ili lako postavljanje, smjer otvaranja vrata može se mijenjati. (pogledajte poseban letak).

4. UPRAVLJAČKA PLOČA



- 1 Programator i ● prekidač za PONIŠTAVANJE
- 2 Opis
- 3 Dodirna tipka Time Dry (Vrijeme sušenja)
- 4 Dodirna tipka Delay Start (Odgoda)
- 5 Dodirna tipka Start/Pauza (Start/Pauza)
- 6 Dodirna tipka Extra Antcrease (Zaštita od gužvanja)
- 7 Dodirna tipka Delicate (Osjetljivo)

- 8** Indikator:  očistite filtar, 
ispraznite spremnik vode, 
provjerite kondenzator
- 9** Tipka uklj./isklj.









Prstom pritisnite tipke na dodir na dijelu sa simbolom ili nazivom opcije. Kod upravljanja upravljačkom pločom ne nosite rukavice. Upravljačka ploča uvijek mora biti čista i suha.

4.1 Opis



Simbol na zaslону	Opis simbola
	roditeljska zaštita uključena
— — —	krivi odabir, ili je tipka za odabir u položaju "Reset"
2 : 0 0	trajanje programa
: 1 0 - 2 : 0 0	Trajanje vremenskog sušenja
1 h - 2 0 h	Trajanje odgode početka

5. TABLICA PROGRAMA

Program	Količina ¹⁾	Značajke / Vrsta tkanine ²⁾
 3) Pamuk Eco	7 kg	Ciklus koji se treba koristiti za sušenje pamuka sa suhoćom za spremanje u ormar, s maksimalnom uštedom energije. / 
Pamuk Extra (Ekstra suho)	7 kg	Razina sušenja: ekstra suho. / 
Pamuk Cupboard (Suho za ormar)	7 kg	Ciklus definiran za sve vrste pamuka spremnog za spremanje (suho za u ormar). / 
Pamuk Iron (Suho za glačanje)	7 kg	Razina sušenja: prikladno za glačanje. / 
Synthetics (Sintetika) Extra (Ekstra suho)	3,5 kg	Razina sušenja: ekstra suho. / 

Program	Količina ¹⁾	Značajke / Vrsta tkanine ²⁾
Synthetics (Sintetika) Cupboard (Suho za ormar)	3,5 kg	Razina sušenja: suho za u ormar. / ☺☺☺
Easy Iron (Lako glačanje)	1 kg (ili 5 košulja)	Tkanine koje se lako održavaju i za koje je potrebno minimalno glačanje. Rezultati sušenja mogu biti različiti od jedne vrste tkanine do druge. Prije stavljanja u uređaj, protresite predmete. Kad je program završio, odmah izvadite predmete i stavite ih na vješalicu. / ☺☺☺
Time Dry (Vremensko sušenje)	5 kg	Uz ovaj program možete upotrebljavati opciju Time Dry (Vrijeme sušenja) i postaviti trajanje programa. Vrijeme sušenja treba biti adekvatno za punjenje, npr. 2 h za 5 kg pamuka. / ☺☺☺
Refresh (Osvježavanje)	1kg	Osvježavanje uskladištenih tekstilnih proizvoda. / ☺☺☺
Mixed (Brzo miješano)	3kg	Pamučne i sintetičke tkanine. Niskotemperaturni program. Osjetljivi program s toplim zrakom. / ☺☺☺
Sports (Sportska lagana odjeća)	2 kg	Sportska odjeća, tanke i lagane tkanine, mikrofibra, poliester. / ☺☺☺
Bedlinen (Posteljina)	3kg	Posteljina (poput jednostrukih i dvostrukih plahti, navlaka za jastuke, navlaka za poplune. / ☺☺☺
Jeans (Traper)	4 kg	Za rublje za slobodno vrijeme, kao što su jeans, majice od materijala različite debljine (npr. na okovratniku, manžetama i na šavovima). / ☺☺☺
Delicate (Osjetljivo)	4 kg	Osjetljive taktike poput viskoze, rajona, akrila i njihovih mješavina. / ☺☺☺

1) Maksimalna težina odnosi se na suhe predmete.

2) Za značenje oznaka na tkanini, pogledajte poglavlje *SAVJETI I PREPORUKE: Priprema rublja*.

3) Program  Pamuk Cupboard (Suho za ormar) ECO je "Standardni program za pamuk" u skladu s regulativom EU Komisije br. 392/2012. Prikladan je za sušenje normalno mokrog pamučnog rublja i najučinkovitiji je program u vezi potrošnje energije za sušenje mokrog pamučnog rublja.

6. OPCIJE

6.1 Delicate (Osjetljivo)

Pomoću ove opcije možete postaviti program za sušenje osjetljivog rublja koji ima nisku temperaturu. Ovu opciju upotrebljavajte za tkanine koje imaju

simbol  na etiketi tkanine (npr. akril, viskoza).

6.2 Extra Anticrease (Zaštita od gužvanja)

Produžuje fazu sprječavanja pojave nabora za 60 minuta na kraju ciklusa sušenja. Ta funkcija smanjuje pojavu nabora. Rublje se tijekom faze

sprječavanja pojave nabora može izvaditi.





6.3 Time Dry (Vrijeme sušenja)

Ova se opcija primjenjuje samo na program Time Dry (Vremensko sušenje). Možete postaviti trajanje programa u rasponu od minimalno 10 minuta do maksimalno 2 sata. Potrebno trajanje odnosi se na količinu rublja u uređaju.



Preporučujemo vam da postavite kratko trajanje za male količine rublja ili za samo jedan predmet.

6.4 Tablica opcija

Programi ¹⁾	 Delicate (Osjetljivo)	 Extra Anticrease (Zaštita od gužvanja)	 Time Dry (Vrijeme sušenja)
 Pamuk Eco	■	■	
Pamuk Extra (Ekstra suho)	■	■	
Pamuk Cupboard (Suho za ormar)	■	■	
Pamuk Iron (Suho za glačanje)	■	■	
Synthetics (Sintetika) Extra (Ekstra suho)	■	■	
Synthetics (Sintetika) Cupboard (Suho za ormar)	■	■	
Easy Iron (Lako glačanje)	■	■	
Time Dry (Vremensko sušenje)	■	■	■
Refresh (Osvježavanje)	■	■	

Programi ¹⁾	☼ Delicate (Osjetljivo)	👕 Extra Anticrease (Zaštita od gužvanja)	🕒 Time Dry (Vrijeme sušenja)
Mixed (Brzo miješano)		■	
Sports (Sportska lagana odjeća)		■	
Bedlinen (Posteljina)		■	
Jeans (Traper)	■	■	
Delicate (Osjetljivo)	■	■	

1) Zajedno s programom možete postaviti 1 ili više opcija. Kako biste ih aktivirali odnosno deaktivirali, pritisnite odgovarajuću tipku na dodir.

7. POSTAVKE UREĐAJA

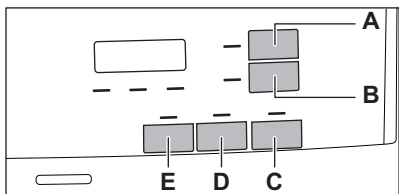

- A. 🕒 Dodirna tipka Time Dry (Vrijeme sušenja)
- B. 🕒 Dodirna tipka Delay Start (Odgoda)
- C. ▶|| Dodirna tipka Start/Pauza (Start/Pauza)
- D. 👕 Dodirna tipka Extra Anticrease (Zaštita od gužvanja)
- E. ☼ Dodirna tipka Delicate (Osjetljivo)

7.1 Funkcija sigurnosne blokade za djecu

Ova opcija sprječava da se djeca igraju s uređajem dok program radi. Dodirne tipke su zaključane.

Samo je tipka Uključeno/Isključeno otključana.

Uključivanje opcije sigurnosne blokade za djecu:

1. Za uključivanje uređaja pritisnite tipku za uključivanje/isključivanje.
2. Pritisnite i nekoliko sekundi držite pritisnutu tipku E.

Pali se indikator sigurnosne blokade za djecu.



Sigurnosna blokada za djecu može se isključiti dok program radi. Pritisnite i istovremeno držite iste dodirne tipke sve dok se indikator roditeljske zaštite ne isključi. Funkcija roditeljske zaštite nije dostupna 8 sekundi nakon isključenja uređaja.

7.2 Podešavanje preostale vlažnosti rublja

- i** Svaki put kad uđete u način rada "Podešavanje preostale vlažnosti rublja", prethodno postavljeni stupanj preostale vlage promijeniti će se u sljedeću vrijednost (npr. prethodno postavljeno - 2 - promijeniti će se u - 1 -).

Za promjenu osnovne razine preostale vlage:

1. Za uključivanje uređaja pritisnite tipku za uključivanje/isključivanje.
2. Pomoću programatora postavite program.
3. Pričekajte otprilike 8 sekundi.
4. Istovremeno pritisnite i držite tipke **(E)** i **(D)**.

Uključuje se jedan od sljedećih indikatora:

- - □ - maksimalna suhoća
 - - 1 - suho rublje
 - - 2 - standardno suho rublje
5. Pritišćite tipke **(E)** i **(D)** dok se ne uključe indikatori ispravne razine.

- i** Ako se zaslon vrati u normalni način rada (b it i će prikazano vrijeme odabranog programa iz koraka 2),, tijekom postavljanja stupnja preostale vlage pritisnite i držite pritisnute tipke **(E)** i **(D)** još jednom kako bi ušli u način rada "Podešavanje preostale vlažnosti rublja" (prethodno postavljeni stupanj vlažnosti promijeniti će se u sljedeću vrijednost).

6. Nakon 5s zaslon se vraća u normalni način rada.

7.3 Indikator spremnika vode

Osnovna postavka spremnika za vodu je "uključeno". Uključuje se kada program završi ili kada je potrebno isprazniti spremnik za vodu.

- i** Ako je postavljen komplet za izbacivanje kondenzata (dodatna oprema), uređaj automatski izbacuje vodu iz spremnika za vodu. U tom vam slučaju preporučujemo da isključite indikator spremnika za vodu.

Isključivanje indikatora spremnika za vodu:

1. Za uključivanje uređaja pritisnite tipku za uključivanje/isključivanje.
2. Pričekajte otprilike 8 sekundi.
3. Istovremeno pritisnite i držite dodirne tipke **(B)** i **(D)**.

Zaslon prikazuje jednu od sljedeće 2 konfiguracije:

- Na zaslonu se prikazuje „Off“ (Isklj.) Nakon 5s zaslon se vraća u normalni način rada.
- Na zaslonu se prikazuje „On“ (Uklj.) Nakon 5s zaslon se vraća u normalni način rada.

7.4 Alarm uključen/isključen

Za isključivanje ili uključivanje zvučnih signala pritisnite i istovremeno oko 2 sekunde držite pritisnutima dodirne tipke **(A)** i **(B)**.

8. PRIJE PRVE UPOTREBE

-  Pakiranje stražnjeg bubnja automatski se uklanja kad se sušilica pokrene po prvi put. Moguće je čuti neku buku.

Prije prve upotrebe uređaja:

- Obrišite bubanj sušilice vlažnom krpom.
- Pokrenite program trajanja 1 sata s vlažnim rubljem.

9. SVAKODNEVNA UPORABA

9.1 Pokrenite program bez odgode početka

1. Pripremite rublje i napunite uređaj.



OPREZI!

Provjerite da nakon zatvaranja vrata rublje nije ostalo između vrata i gumene brtve.

2. Za uključivanje uređaja pritisnite tipku za uključivanje/isključivanje.
3. Postavite program koji odgovara vrsti punjenja i odgovarajuće opcije.

Na zaslonu se prikazuje trajanje programa.



Vrijeme sušenja koje vidite odnosi se na količinu rublja od 5 kg za programe sušenja pamuka i jeansa. Kod drugih programa vrijeme sušenja odnosi se na preporučene količine rublja. Ako je premašeno 5 kg, vrijeme sušenja u programima za pamuk i traper biti će duže.

4. Pritisnite dodirnu tipku Start/Pause (Start/Pauza).

Program se pokreće.

9.2 Pokretanje programa s odgodom početka

1. Postavite program koji odgovara vrsti punjenja i odgovarajuće opcije.
2. Pritišćite tipku odgode početka sve dok se na zaslonu ne pojavi vrijeme odgode koje želite postaviti.



Početak programa možete dogoditi u rasponu od minimalno 1 sata do maksimalno 20 sati.

3. Pritisnite dodirnu tipku Start/Pause (Start/Pauza).

Na zaslonu se prikazuje odbrojavanje odgode početka.

Po dovršetku odbrojavanja pokreće se program.

9.3 Promjena programa





1. Za isključivanje uređaja pritisnite tipku za uključivanje/isključivanje
2. Za uključivanje uređaja pritisnite tipku za uključivanje/isključivanje.
3. Postavite program.

Alternativno:

1. Okrenite tipku za odabir u položaj ● "Reset".
2. Pričekajte 1 sekundu. Na zaslonu se prikazuje — — —.
3. Postavite program.

9.4 Po završetku programa

Kad je program pranja završen:

- Čuje se isprekidani zvučni signal.
- Na zaslonu se prikazuje  :  
- Uključuju se indikatori  Filter (Filtar) i  Tank (Spremnik).
- Uključen je indikator Start/Pause (Start/Pauza).





Uređaj nastavlja raditi s fazom sprječavanja pojave nabora otprilike 30 minuta ili više ako je postavljena opcija Extra Antcrease (Zaštita od gužvanja)

(pogledajte poglavlje *Opcija - Extra Anticrease (Zaštita od gužvanja)*).

Faza sprječavanja pojave nabora smanjuje pojavu nabora.

Rublje možete izvaditi prije završetka faze sprječavanja pojave nabora. Mi preporučujemo, za bolje rezultate, da rublje izvadite kada faza gotovo završi ili u potpunosti završi.

Kada je faza sprječavanja pojave nabora završena:

- Na zaslonu se još uvijek prikazuje  :  
 - Uključuju se indikatori  Filter (Filtar) i  Tank (Spremnik).
 - Indikator Start/Pauza (Start/Pauza) se isključuje.
1. Za isključivanje uređaja pritisnite tipku za uključivanje/isključivanje.

2. Otvorite vrata uređaja.
3. Izvadite rublje.
4. Zatvorite vrata uređaja.



Po završetku programa sustavno čistite filtar i ispraznite spremnik za vodu.

9.5 Funkcija "Stanje pripravnosti"

Kako bi se smanjila potrošnja energije, ova funkcija automatski isključuje uređaj:

- Nakon 5 minuta ako ne pokrenete program.
- 5 minuta nakon kraja programa pranja.







Ako je tipka za odabir okrenuta u položaj  "Reset", vrijeme se smanjuje na 30 sekundi.

10. SAVJETI

10.1 Priprema rublja

- Zatvorite zatvarače na rublju.
- Zatvorite zatvarače i poklopce posteljine.
- Ne sušite kravate ili trake odvojeno. Zavežite ih prije početka programa.
- Izvadite sve predmete iz džepova.
- Odjevne predmete s unutarnjim pamučnim slojem okrenite naopako. Pamučni sloj mora biti okrenut prema van.
- Uvijek postavite odgovarajući program ovisno o vrsti rublja.
- Ne stavljajte svijetle i tamne boje zajedno.
- Koristite odgovarajući program za pamučne tkanine, jersey i pletene tkanine kako ne bi došlo do skupljanja.
- Ne prelazite maksimalno punjenje navedeno u poglavlju programa ili prikazano na zaslonu.
- Sušite isključivo rublje koje je prikladno za sušenje u sušilici. Pogledajte etikete o tkanini na predmetima.
- Ne sušite male i velike predmete zajedno. Mali predmeti mogu zapeti u velikim predmetima i ostati mokri.

Etiketa tkanine	Opis
	Rublje je prikladno za sušenje u sušilici.
	Rublje nije prikladno za sušenje u sušilici na visokim temperaturama.
	Rublje je prikladno samo za sušenje u sušilici na niskoj temperaturi.
	Rublje nije prikladno za sušenje u sušilici.

11. ČIŠĆENJE I ODRŽAVANJE

11.1 Čišćenje filtra

1.

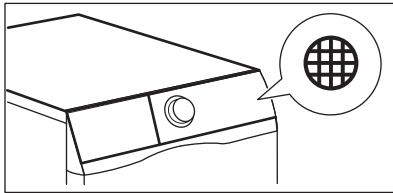

2.

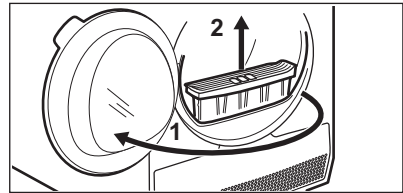

3.

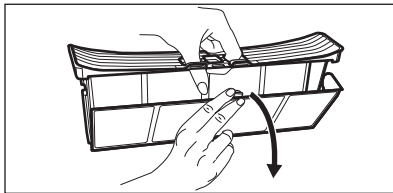

4.

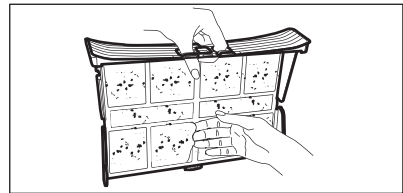

5. 1)

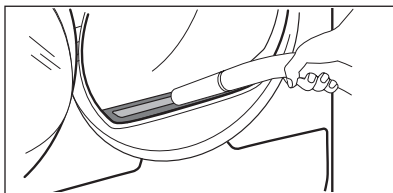

6.

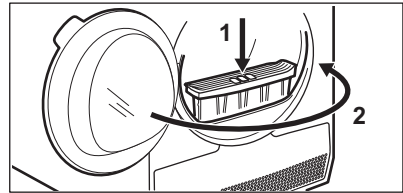

1) Po potrebi uklonite dlačice iz utičnice i brtve filtra. Možete upotrijebiti usisavač.

11.2 Pražnjenje spremnika vode

1.

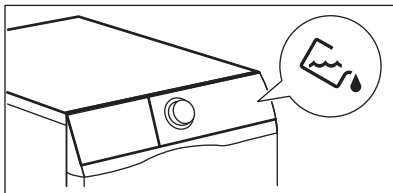

2.

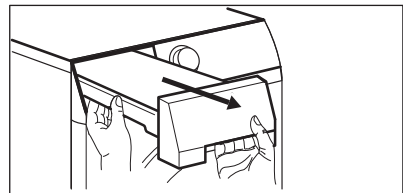

3.

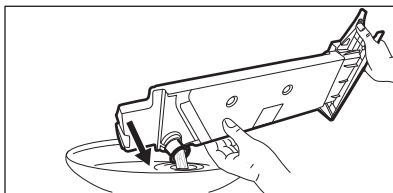

4.

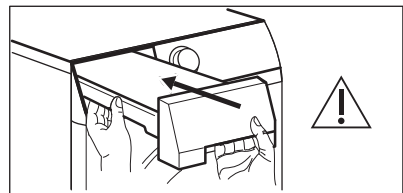

- i** Vodu iz spremnika za vodu možete upotrebljavati kao alternativu destiliranoj vodi (npr. za glačanje na paru). Prije upotrebe vode uklonite ostatke nečistoća filtrom.

11.3 Čišćenje izmjenjivača topline

1.

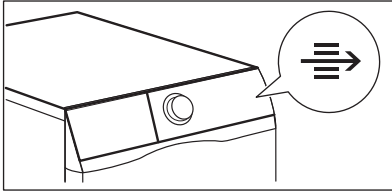

2.

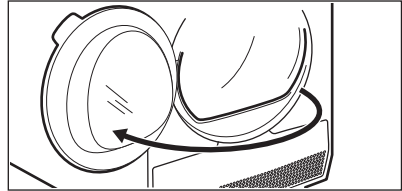

3.

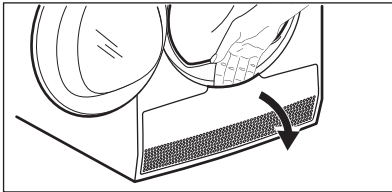

4.

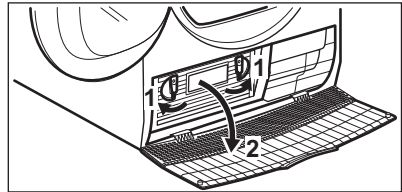

5.

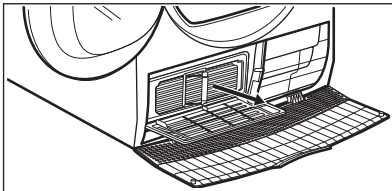

6.

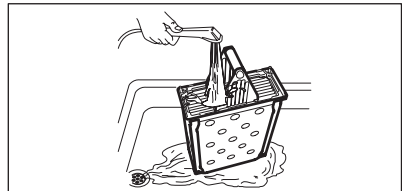

7.

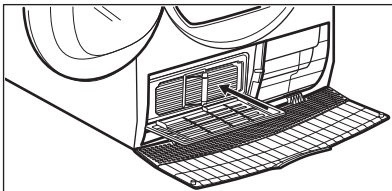

8.

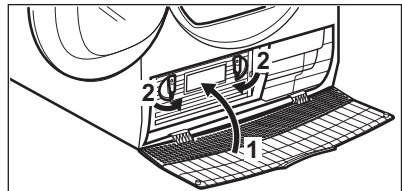

9.

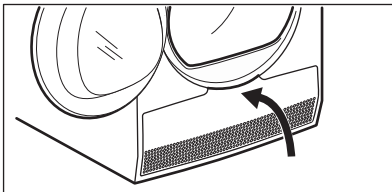

10.

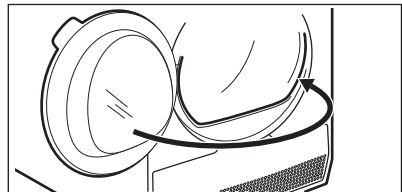

11.4 Čišćenje bubnja



UPOZORENJE!

Prije čišćenja uređaja izvucite utikač iz utičnice.

Koristite standardni neutralni deterđent za čišćenje unutarnje površine i podizača bubnja. Očišćene površine osušite mekanom krpom.



OPREZ!

Za čišćenje bubnja ne koristite abrazivne materijale ili čeličnu vunu.

11.5 Čišćenje upravljačke ploče i kućišta

Koristite obični neutralni sapun za čišćenje upravljačke ploče i kućišta.

Za čišćenje koristite vlažnu krpu. Očišćene površine osušite mekanom krpom.



OPREZ!

Ne koristite sredstva za čišćenje namještaja ili sredstva za čišćenje koja mogu uzrokovati rđu.

11.6 Čišćenje otvora za ventilaciju

Usisavačem uklonite dlačice iz otvora za ventilaciju.

12. RJEŠAVANJE PROBLEMA

Problem	Moguće rješenje
Uređaj ne možete uključiti.	Provjerite je li kabel glavnog napajanja uključen u utičnicu.
	Provjerite osigurač u ormariću (kućna instalacija).
Program ne započinje s radom.	Pritisnite Start/Pause (Start/Pauza).
	Provjerite jesi li vrata uređaja zatvorena.
Vrata uređaja se ne zatvaraju.	Provjerite jesu li filtri pravilno namješteni.
	Provjerite da rublje nije zaglavljeno između vrata uređaja i gumene brtve.
Uređaj se tijekom rada zaustavlja.	Provjerite je li spremnik za vodu prazan. Pritisnite Start/Pause (Start/Pauza) za ponovno pokretanje programa.
	Punjenje je premalo, povećajte punjenje ili koristite program Time Dry (Vremensko sušenje)
Vrijeme ciklusa je predugačko ili rezultat sušenja nije zadovoljavajući. ¹⁾	Provjerite odgovara li težina rublja trajanju programa.
	Provjerite je li filter čist.
	Rublje je premokro. Ponovno centrifugirajte rublje u perilici rublja.

Problem	Moguće rješenje
	Pazite da je temperatura prostorije više od +5 °C i niža od +35 °C. Optimalna temperatura prostorije kreće se u rasponu od 19 °C do 24 °C.
	Postavite program Time Dry (Vremensko sušenje) ili Extra (Ekstra suho). ²⁾
Na zaslonu se prikazuje — — —.	Ako želite postaviti novi program, isključite i ponovno uključite uređaj.
	Provjerite odgovaraju li opcije programu.
Na zaslonu se prikazuje šifra alarma (npr. E51).	Uključite i isključite uređaj. Pokrenite novi program. Ako i dalje dolazi do kvara, obratite se servisnom centru.

¹⁾ Nakon najviše 5 sati, program se automatski završava.

²⁾ Može se dogoditi da neki dijelovi ostanu vlažni ako se suše veliki predmeti (npr. posteljina).

12.1 Ako rezultati sušenja nisu zadovoljavajući

- Postavljeni program nije ispravan.
- Filtar je začepljen.
- Izmjenjivač topline je začepljen.
- U uređaju je bilo previše rublja.
- Bubljanje je prljavo.
- Neispravna postavka senzora vodljivosti (za bolju postavku

pogledajte poglavlje "*Postavke - podešavanje preostale razine vlage u rublju*").

- Prorezi za protok zraka su začepljeni.
- Temperatura prostorije preniska je ili previsoka (optimalna temperatura prostorije kreće se u rasponu od 19 °C do 24 °C)

13. TEHNIČKI PODACI

Visina x širina x dubina	850 x 600 x 540 mm (maksimalno 600 mm)
Maks. dubina s otvorenim vratima uređaja	1030 mm
Maks. širina s otvorenim vratima uređaja	950 mm
Podesiva visina	850 mm (+ 15 mm - regulacija nožica)
Zapremina bubnja	104 l
Maksimalni volumen punjenja	7 kg
Napon	230 V
Frekvencija	50 Hz
Jačina zvuka	66 dB

Ukupna snaga	2250 W
Klasa energetske učinkovitosti	B
Potrošnja energije standardnog programa za pamuk s cijelim punjenjem. ¹⁾	4,23 kWh
Potrošnja energije standardnog programa za pamuk s djelomičnim punjenjem. ²⁾	2,29 kWh
Godišnja potrošnja energije ³⁾	503,5 kWh
Potrošnja uređaja ostavljenog uključenog	0,50 W
Potrošnja isključenog uređaja	0,50 W
Vrsta uporabe	Kućanstvo
Dozvoljena temperatura okoline	+ 5°C do + 35°C
Razina zaštite protiv ulaska čvrstih predmeta i vlage osigurana je zaštitnim poklopcem, osim gdje niskonaponska oprema nije zaštićena od vlage	IPX4

1) Prema EN 61121. 7kg pamuka pri brzini centrifuge od 1 000 o/min.

2) Prema EN 61121. 3,5kg pamuka pri brzini centrifuge od 1 000 o/min.

3) Godišnja potrošnja struje u kWh izračunata na temelju 160 ciklusa sušenja sa standardnim programom za pamuk pri punom i djelomičnom opterećenju i u razdoblju niže tarife za potrošnju električne energije. Stvarna potrošnja po ciklusu ovisi o načinu upotrebe uređaja (REGULACIJA (EU) br. 392/2012).

13.1 Podaci o potrošnji

Program	Rotacija pri / preostala vlaga	Vrijeme sušenja ¹⁾	Potrošnja ^{a2)}
Pamuk Eco 7 kg			
Cupboard (Suho za ormar)	1400 o/min / 50%	119 min.	3,63 kWh
	1000 o/min / 60%	139 min.	4,23 kWh
Iron (Suho za glačanje)	1400 o/min / 50%	90 min.	2,73 kWh
	1000 o/min / 60%	107 min.	3,37 kWh
Pamuk Eco 3,5 kg			
Cupboard (Suho za ormar)	1400 o/min / 50%	70 min.	1,96 kWh
	1000 o/min / 60%	82 min.	2,29 kWh
Synthetics (Sintetika) 3,5 kg			

Program	Rotacija pri / preostala vlaga	Vrijeme sušenja ¹⁾	Potrošnja ^{a2)}
Cupboard (Suho za ormar)	1200 o/min / 40%	62 min.	1,59 kWh
	800 o/min / 50%	74 min.	1,93 kWh

1) Za djelomična punjenja, vrijeme ciklusa je kraće i uređaj troši manje energije.

2) Neodgovarajuća temperatura okoline i/ili slabo centrifugirano rublje mogu produžiti vrijeme ciklusa i povećati potrošnju energije.

14. BRZI VODIČ

14.1 Svakodnevna uporaba

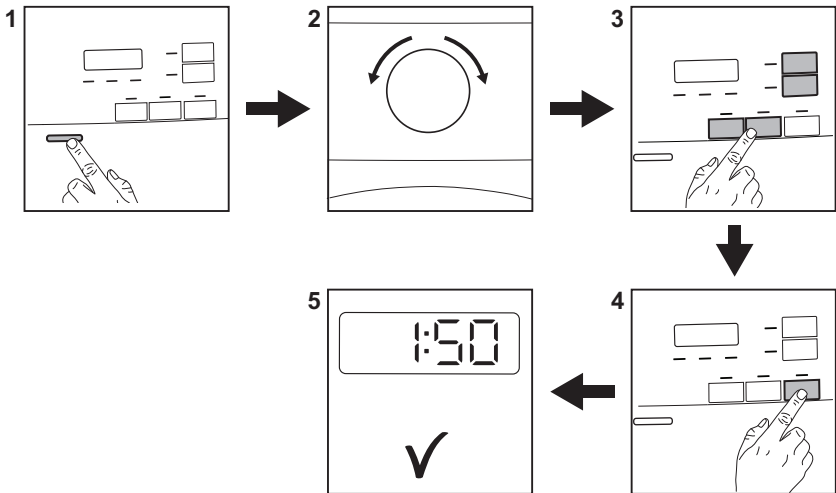

1. Pritisnite tipku Uklj.&Isklj. kako biste uključili uređaj.
2. Program odaberite uz pomoć programatora.
3. Zajedno s programom možete postaviti 1 ili više posebnih opcija. Za





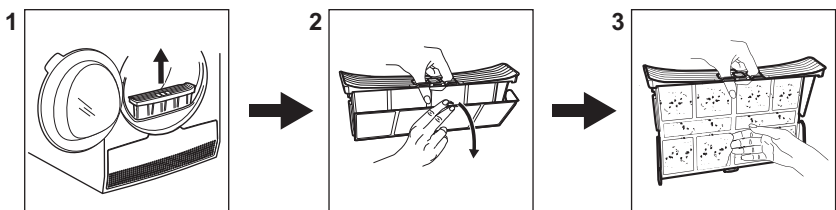















- uključenje ili isključenje opcije, dotaknite odgovarajuću tipku.
4. Za uključenje programa, dotaknite tipku **Start/Pause (Start/Pauza)**.
5. Uređaj započinje s radom.

14.2 Čišćenje filtra



Na kraju svakog ciklusa uključuje se simbol filtra  na zaslonu i morate očistiti filter.

14.3 Tablica programa

Program	Količina ¹⁾	Značajke / Vrsta tkanine ²⁾
 ³⁾ Pamuk Eco	7 kg	Ciklus koji se treba koristiti za sušenje pamuka sa suhoćom za spremanje u ormar, s maksimalnom uštedom energije. /  
Pamuk Extra (Ekstra suho)	7 kg	Razina sušenja: ekstra suho. /  
Pamuk Cupboard (Suho za ormar)	7 kg	Ciklus definiran za sve vrste pamuka spremnog za spremanje (suho za u ormar). /  
Pamuk Iron (Suho za glačanje)	7 kg	Razina sušenja: prikladno za glačanje. /  
Synthetics (Sintetika) Extra (Ekstra suho)	3,5 kg	Razina sušenja: ekstra suho. /   
Synthetics (Sintetika) Cupboard (Suho za ormar)	3,5 kg	Razina sušenja: suho za u ormar. /   
Easy Iron (Lako glačanje)	1 kg (ili 5 košulja)	Tkanine koje se lako održavaju i za koje je potrebno minimalno glačanje. Rezultati sušenja mogu biti različiti od jedne vrste tkanine do druge. Prije stavljanja u uređaj, protresite predmete. Kad je program završio, odmah izvadite predmete i stavite ih na vješalicu. /   
Time Dry (Vremensko sušenje)	5 kg	Uz ovaj program možete upotrebljavati opciju Time Dry (Vrijeme sušenja) i postaviti trajanje programa. Vrijeme sušenja treba biti adekvatno za punjenje, npr. 2 h za 5 kg pamuka. /   
Refresh (Osvježavanje)	1kg	Osvježavanje uskladištenih tekstilnih proizvoda.
Mixed (Brzo miješano)	3kg	Pamučne i sintetičke tkanine. Niskotemperaturni program. Osjetljivi program s toplim zrakom. /   

Program	Količina ¹⁾	Značajke / Vrsta tkanine ²⁾
Sports (Sportska lagana odjeća)	2 kg	Sportska odjeća, tanke i lagane tkanine, mikrofibra, poliester. / 
Bedlinen (Posteljina)	3kg	Posteljina (poput jednostrukih i dvostrukih plahti, navlaka za jastuke, navlaka za poplune. / 
Jeans (Traper)	4 kg	Za rublje za slobodno vrijeme, kao što su jeans, majice od materijala različite debljine (npr. na okovratniku, manžetama i na šavovima). / 
Delicate (Osjetljivo)	4 kg	Osjetljive taktike poput viskoze, rajona, akrila i njihovih mješavina. / 

1) Maksimalna težina odnosi se na suhe predmete.

2) Za značenje oznaka na tkanini, pogledajte poglavlje *SAVJETI I PREPORUKE: Priprema rublja*.

3) Program  Pamuk Cupboard (Suho za ormar) ECO je "Standardni program za pamuk" u skladu s regulativom EU Komisije br. 392/2012. Prikladan je za sušenje normalno mokrog pamučnog rublja i najučinkovitiji je program u vezi potrošnje energije za sušenje mokrog pamučnog rublja.

15. BRIGA ZA OKOLIŠ

Reciklirajte materijale sa simbolom . Ambalažu za recikliranje odložite u prikladne spremnike. Pomozite u zaštiti okoliša i ljudskog zdravlja, kao i u recikliranju otpada od električnih i elektroničkih uređaja. Uređaje označene

simbolom  ne bacajte zajedno s kućnim otpadom. Proizvod odnesite na lokalno reciklažno mjesto ili kontaktirajte nadležnu službu.

TARTALOM

1. BIZTONSÁGI INFORMÁCIÓK.....	47
2. BIZTONSÁGI UTASÍTÁSOK.....	49
3. TERMÉKLEÍRÁS.....	51
4. KEZELŐPANEL.....	51
5. PROGRAMTÁBLÁZAT.....	52
6. KIEGÉSZÍTŐ FUNKCIÓK.....	54
7. BEÁLLÍTÁSOK.....	55
8. AZ ELSŐ HASZNÁLAT ELŐTT.....	57
9. NAPI HASZNÁLAT.....	57
10. HASZNOS TANÁCSOK ÉS JAVASLATOK.....	58
11. ÁPOLÁS ÉS TISZTÍTÁS.....	59
12. HIBAEZHÁRÍTÁS.....	62
13. MŰSZAKI ADATOK.....	63
14. A HASZNÁLAT LÉPÉSEI RÖVIDEN.....	65

GONDOLUNK ÖNRE

Köszönjük, hogy Electrolux terméket vásárolt. Ön olyan készülék tulajdonosa lett, mely mögött több évtizedes szakmai tapasztalat és innováció áll. Rendkívüli tudását és stílusos megjelenését az Ön igényei ihlették. Valahányszor csak használja, biztos lehet abban, hogy a benne foglalt tudás a siker garanciája. Köszöntjük az Electrolux világában!

Látogassa meg a weboldalunkat:



Kezelési tanácsok, kiadványok, hibaelhárító, szerviz információk:
www.electrolux.com/webselfservice



További előnyökért regisztrálja készülékét:
www.registerelectrolux.com



Kiegészítők, segédanyagok és eredeti alkatrészek vásárlása a készülékhez:
www.electrolux.com/shop

VÁSÁRLÓI TÁMOGATÁS ÉS SZERVIZ

Kizárólag eredeti alkatrészek használatát javasoljuk.

Ha készülékével a szervizhez fordul, legyenek kéznél az alábbi adatok: Típus, termékszám, sorozatszám.

Ezek az információk az adattáblán olvashatók.

 Figyelmeztetés - Biztonsági információk

 Általános információk és hasznos tanácsok

 Környezetvédelmi információk

A változtatások jogát fenntartjuk.

1. ⚠ BIZTONSÁGI INFORMÁCIÓK

A készülék üzembe helyezése és használata előtt gondosan olvassa el a mellékelt útmutatót. A gyártó nem vállal felelősséget a helytelen beszerelés vagy használat miatt keletkezett sérülésekért és károkért. Tartsa biztonságos és elérhető helyen az útmutatót, hogy szükség esetén mindig a rendelkezésére álljon.

1.1 Gyermek és fogyatékkal élő személyek biztonsága



FIGYELMEZTETÉS!

Fulladás, sérülés vagy tartós rokkantság kockázata.

- A készüléket 8 év feletti gyermekek és csökkent fizikai, értelmi vagy mentális képességű, illetve megfelelő tapasztalatok vagy ismeretek híján lévő személyek csak felügyelettel, vagy a készülék biztonságos használatára vonatkozó megfelelő tájékoztatás esetén használhatják.
- A 3-8 éves gyermekek, illetve a súlyos, komplex fogyatékkal élő személyek állandó felügyelet nélkül nem tartózkodhatnak a készülék közelében.
- 3 évesnél fiatalabb gyermekek kizárólag folyamatos felügyelet mellett tartózkodhatnak a készülék közelében.
- Ne hagyja, hogy gyermekek játsszanak a készülékkel.
- Minden csomagolóanyagot tartson távol a gyermekektől, és megfelelően dobja azokat hulladékba.
- A mosószeret tartsa távol a gyermekektől.
- A gyermekeket és a háziállatokat tartsa távol a készüléktől, amikor az ajtaja nyitva van.
- Ha rendelkezik gyermekbiztonsági zárral a készülék, akkor azt be kell kapcsolni.

- Gyermekek felügyelet nélkül nem végezhetnek tisztítási vagy karbantartási tevékenységet a készüléken.

1.2 Általános biztonság

- Ne változtassa meg a készülék műszaki jellemzőit.
- Amennyiben a szárítógépet egy mosógép tetején szeretné elhelyezni, használja az összeépítő készletet. Az összeépítő készlet hivatalos márkakereskedőnél szerezhető be, és kizárólag a tartozékhoz mellékelt útmutatóban felsorolt készülékekhez használható. Üzembe helyezés és használat előtt olvassa el figyelmesen (lásd az üzembe helyezési útmutatót).
- A készülék elhelyezhető szabadon álló módon vagy a konyhai munkapult alá, ha van elegendő hely (lásd az üzembe helyezési útmutatót).
- A készüléket ne helyezze üzembe zárható ajtó, tolóajtó vagy olyan ajtó mögött, amelynél a készülékkel ellentétes oldalon található a zsanér, és emiatt a készülék ajtaja nem nyitható ki teljesen.
- Ügyeljen arra, hogy a készülék alsó részén levő szellőzőnyílást a készülék alatti szőnyeg, lábtörlő vagy egyéb padlóburkoló tárgy ne zárja el.
- **FIGYELMEZTETÉS:** A készüléket tilos külső kapcsolóeszközzel, például időzítővel ellátni, vagy olyan áramkörre kötni, amelyet rendszeresen be- és kikapcsolnak.
- Csak a telepítés befejezése után csatlakoztassa a hálózati csatlakozódugót a hálózati csatlakozóaljzatba. Ügyeljen arra, hogy a hálózati dugasz az üzembe helyezés után hozzáférhető legyen.
- Ha a hálózati kábel megsérül, azt a gyártónak vagy a márkaszerviznek vagy más hasonlóan képzett személynek kell kicserélnie, nehogy elektromos veszélyhelyzet álljon elő.

- Soha ne lépje túl a megengedett legnagyobb töltetet, mely 7 kg tömegű lehet (lásd a „Programtáblázat” című fejezetet).
- Nem szabad olyan ruhadarabot szárítani, mely ipari vegyszerrel szennyeződött.
- Törölje le a készülék körül felhalmozódott szöszöket és csomagolási törmeléket.
- Ne használja a készüléket szűrő nélkül. Minden használat előtt vagy után tisztítsa meg szöszszűrőt.
- Ne szárítson mosatlan ruhadarabokat a szárítógépben.
- Az olyan anyagokkal szennyezett ruhadarabokat, mint étolaj, aceton, alkohol, benzin, kerozin, feltárolítók, terpentín, viasz és viaszeltárolítók, meleg vízben ki kell mosni extra mennyiségű mosószer használatával, mielőtt szárítógépben szárítaná.
- Olyan darabokat, mint habszivacs, (latexhab) zuhanysapkák, vízálló textíliák, gumírozott ruhadarabok vagy habszivacs darabokkal kitömött párnák, tilos a szárítógépben szárítani.
- A textilöblítőket vagy hasonló készítményeket az azokhoz mellékelt gyártói utasításoknak megfelelően kell használni.
- Távolítsa el a ruhadarabokból az összes olyan tárgyat, mely gyújtószikra forrása lehet, pl. öngyújtó vagy gyufa.
- **FIGYELMEZTETÉS:** Soha ne állítsa le a szárítógépet a szárítási ciklus befejeződése előtt, hacsak nem tudja az összes darabot gyorsan kiszedni és kitergetni, hogy a hő eltávozzon.
- Bármilyen karbantartás előtt kapcsolja ki a készüléket, és húzza ki a hálózati csatlakozódugót a csatlakozóaljzatból.

2. BIZTONSÁGI UTASÍTÁSOK

2.1 Üzembe helyezés

- Távolítsa el az összes csomagolóanyagot.
- Ne helyezzen üzembe, és ne is használjon sérült készüléket.

- Tartsa be a készülékhez mellékelt üzembe helyezési útmutatóban foglaltakat.
- A készülék nehéz, ezért legyen körültekintő a mozgatásakor. Mindig használjon munkavédelmi kesztyűt és zárt lábbelit.
- Ne helyezze üzembe a készüléket olyan helyen, ahol a hőmérséklet 5 °C alá csökkenhet vagy 35°C fölé emelkedhet.
- A készülék üzemeltetésének helyén a padló vízszintes, sík, stabil, hőálló és tiszta legyen.
- Gondoskodjon arról, hogy keringeni tudjon a levegő a készülék és a padló között.
- Mozdatáskor mindig tartsa a készüléket függőleges helyzetben.
- A készülék hátoldalát a falhoz kell állítani.
- A készülék végleges elhelyezési pozíciójában ellenőrizze a felület megfelelő vízszintesességét vízmértékkel. Ha a felület nem teljesen vízszintes, a lábak emelésével vagy süllyesztésével biztosítsa a vízszintes helyzetet.

2.2 Elektromos csatlakoztatás



FIGYELMEZTETÉS!

Tűz- és áramütésveszély.

- A készüléket kötelező földelni.
- Ellenőrizze, hogy az adattáblán szereplő adatok megfelelnek-e a helyi elektromos hálózat paramétereinek.
- Mindig megfelelően felszerelt, áramütés ellen védett aljzatot használjon.
- Ne használjon hálózati elosztókat és hosszabbító kábeleket.
- A hálózati vezeték kihúzásakor soha ne vezetéket húzza. A kábelt mindig a csatlakozódugónál fogva húzza ki.
- Nedves kézzel ne érintse meg a hálózati kábelt és a csatlakozódugót.
- A készülék megfelel az EGK irányelveinek.

2.3 Használat



FIGYELMEZTETÉS!

Személyi sérülés, áramütés, tűz, égési sérülés vagy a készülék károsodásának veszélye áll fenn.

- Ez a készülék kizárólag háztartási célokra használható.
- Ne szárítson olyan töltött vagy bélelt darabokat, melyek külső huzatanyaga megsérült (elszakadt vagy kirojtosodott).
- Csak olyan ruhaneműt szárítson, mely alkalmas gépi szárításra. Kövesse a ruhanemű kezelési címkéjén feltüntetett utasításokat.
- Ha a szennyes ruhaneműket feltöltávitóval mosta ki, még egyszer le kell futtatnia egy öblítőprogramot, mielőtt elindítja a szárítógépet.
- Ne igyon a gép kondenz/deszillált vizéből, és ne használja fel ételkészítéshez. Egészségügyi kockázatot jelent az emberek és a házi kedvencek számára.
- Ne üljön vagy álljon rá a készülék nyitott ajtajára.
- Olyan ruhadarabot nem szabad a szárítógépbe tenni, amelyből csöpög a víz.

2.4 Tisztítás és ápolás



FIGYELMEZTETÉS!

Személyi sérülés vagy a készülék károsodásának veszélye áll fenn.

- A készülék tisztításához ne használjon vízsugarat vagy gőzt.
- A készüléket puha, nedves ruhával tisztítsa. Csak semleges tisztítószert használjon. Ne használjon semmilyen súrolószert, súrolószivacsot, oldószert vagy fém tárgyat.

2.5 Ártalmatlanítás



FIGYELMEZTETÉS!

Sérülés- vagy fulladásveszély.

- Bontsa a készülék elektromos- és vízhálózati csatlakozását.

- A készülék közelében vágja át a hálózati kábelt, és tegye a hulladékba.
- Szerelje le az ajtókilincset, hogy megakadályozza gyermekek és kedvenc állatok készülékdobban rekedését.
- A készüléket az elektromos és elektronikus berendezésekre (WEEE) vonatkozó helyi rendeleteknek megfelelően tegye a hulladékba.

3. TERMÉKLEÍRÁS

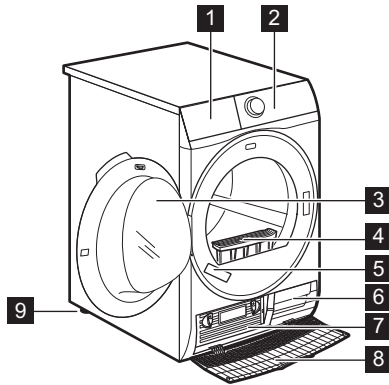

- 1 Víztartály
- 2 Kezelőpanel
- 3 Készülék ajtaja
- 4 Szűrő
- 5 Adattábla
- 6 Levegőnyílások
- 7 Hőcserélő fedele
- 8 Hőcserélő fedele
- 9 Állítható lábak





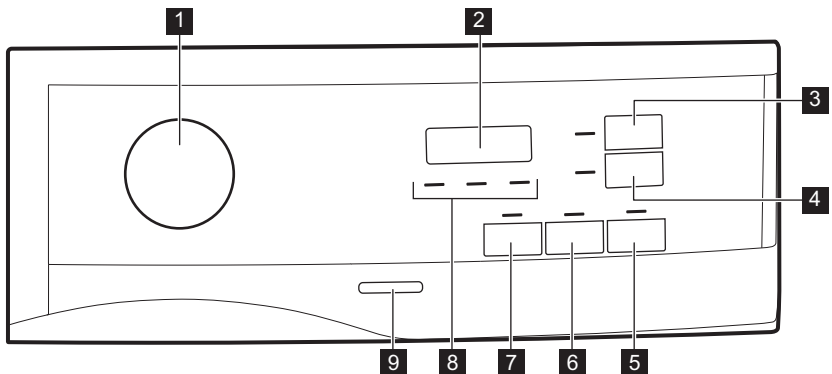



- i** A ruhanemű betöltésének, illetve a telepítés elvégzésének megkönnyítésére az ajtó nyitási iránya megfordítható. (lásd külön tájékoztatóban).

4. KEZELŐPANEL



- 1** Programgomb és ● TÖRLÉS kapcsoló

- 2** Kijelző

- 3**  Time Dry (Idővezérelt szárítás) érintógomb
- 4**  Delay Start (Késleltetés) érintógomb
- 5**  Start/Pause (Indítás / Szünet) érintógomb
- 6**  Extra Anticrease (Gyűrődésmentesítés) érintógomb
- 7**  Delicates (Kímélő) érintógomb
- 8** Visszajelző:  tisztítsa meg a szűrőt,  eressze le a víztartályt,  ellenőrizze a hűtőegységet





9 Be/Ki gomb

Érintse meg ujjával a kiegészítő funkció nevét vagy szimbólumát viselő érintógombokat. Ne viseljen a kezelőpanel megérintésekor kesztyűt. Fontos, hogy a kezelőpanel mindig tiszta és száraz legyen.

4.1 Kijelző

Szimbólum a kijelzőn	Szimbólum leírása
	gyerekzár be
— — —	helytelen választás, vagy a programválasztó gomb ● „Törlés” helyzetben áll
2 : 0 0	program időtartama
: 1 0 - 2 : 0 0	idővezérelt szárítás időtartama
1 h - 2 0 h	késleltetett indítás időtartama

5. PROGRAMTÁBLÁZAT

Program	Töltet ¹⁾	Tulajdonságok / Anyagfajta típusa ²⁾
 ³⁾ Cotton (Pamut) Eco	7 kg	Ciklus pamut ruhanemű „szek-rényszárász” szintre szárításához, maximális energiatakarékosság mellett. /  
Cotton (Pamut) Extra (Extra száraz)	7 kg	Szárítási fokozat: extra száraz. /  

Program	Töltet ¹⁾	Tulajdonságok / Anyagfajta típusa ²⁾
Cotton (Pamut) Cupboard (Szekrény- szárász)	7 kg	Ciklus minden típusú pamut ruhanemű tárolásra kész (szekrényszárász) szintre szárításához. / ☺☺☐
Cotton (Pamut) Iron (Vasalószárász)	7 kg	Szárítási fokozat: vasaláshoz alkalmas. / ☺☺☐
Synthetics (Műszál) Extra (Extra szárász)	3,5 kg	Szárítási fokozat: extra szárász. / ☺☺☺☐
Synthetics (Műszál) Cupboard (Szekrény- szárász)	3,5 kg	Szárítási fokozat: szekrényszárász. / ☺☺☺☐
Easy Iron (Vasalásköny- nyító)	1 kg (vagy 5 ing)	Könnyen kezelhető anyagok, melyek minimális vasalást igényelnek. A szárítás hatékonysága a ruhanemű anyagától függően eltérhet. Rázza meg a darabokat, mielőtt a készülékbe helyezi őket. A program vége után haladéktalanul távolítsa el a ruhákat, és tegye vállfára őket. / ☺☺☺☐
Time Dry (Idővezérelt szárítás)	5 kg	Ezzel a programmal használhatja a Time Dry (Idővezérelt szárítás) kiegészítő funkciót, és beállíthatja a program időtartamát. A szárítás időtartama feleljen meg a töltetnek, pl. 2 óra 5 kg pamut ruhaneműhöz. / ☺☺☺☐
Refresh (Frissítés)	1 kg	Textiliák felfrissítése, amelyek tárolva voltak.
Mixed (Vegyes)	3 kg	Pamut és műszálás szövetek. Alacsony hőmérsékletű program. Kímélő program meleg levegővel. / ☺☺☺☐
Sports (Sportruházat)	2 kg	Sportruházat, vékony és könnyű anyagok, mikroszálás, poliészter. / ☺☺☺☐
Bedlinen (Ágynemű)	3 kg	Ágynemű, például szimpla és dupla lepedő, párnahuzat, paplanhuzat. / ☺☺☺☐
Denim (Farmer)	4 kg	Különböző (pl. a nyakrésznél, a mandzsettánál vagy a varrásoknál eltérő) anyagvastagságú szabadidőruhák, például farmer-nadrágok, melegítőfelsők. / ☺☺☺☐

Program	Töltet ¹⁾	Tulajdonságok / Anyagfajta típusa ²⁾
Delicate (Kímélő)	4 kg	Kényes szövetek, pl. viszkóz, műselyem, akril és ezek keverékei. / ☺☺☺

1) A maximális súly száraz állapotú darabokra vonatkozik.

2) A ruhanemű címkéjének jelöléseivel kapcsolatban olvassa el a következő fejezetet: *HASZNOS TANÁCSOK ÉS JAVASLATOK: A ruhanemű előkészítése.*

3) A  Cotton (Pamut) Cupboard (Szekrényszárász) ECO program a „Szabványos Pamut program” az EU 392/2012 számú bizottsági rendelkezésének megfelelően. Ez a nedves, normál pamut ruhanemű szárítására alkalmas, és erre a célra az energiafelhasználás szempontjából a leghatékonyabb program.

6. KIEGÉSZÍTŐ FUNKCIÓK

6.1 Delicates (Kímélő)

Ezzel a kiegészítő funkcióval alacsony hőmérsékletű, kímélő szárítást állíthat be. A kiegészítő funkciót olyan textíliákhoz (pl. akril, viszkóz) használja, melyek kezelési címkéjén  szimbólum található.

6.2 Extra Anticrease (Gyűrődésmentesítés)

A szárítási ciklus végén működésbe lépő gyűrődésgátló fázist meghosszabbítja 60 perccel. Ez a funkció csökkenti a gyűrődéseket. A szárított ruha a gyűrődésgátló fázis alatt kivehető.





6.3 Time Dry (Idővezérelt szárítás)

Ez a kiegészítő funkció csak a Time Dry (Idővezérelt szárítás) programnál használható. A program 10 perc és 2 óra közötti időtartamra állítható be. A szükséges időtartam a készülékben levő ruha mennyiségétől függ.



Javasoljuk, hogy kis mennyiségű ruha vagy csak egyetlen darab esetén rövid időtartamot állítson be.

6.4 Kiegészítő funkciók táblázata

Programok ¹⁾	 Delicates (Kímélő)	 Extra Anticrease (Gyűrődésmentesítés)	 Time Dry (Idővezérelt szárítás)
 Cotton (Pamut) Eco	■	■	
Cotton (Pamut) Extra (Extra száraz)	■	■	
Cotton (Pamut) Cupboard (Szekrényszárász)	■	■	
Cotton (Pamut) Iron (Vasalószárász)	■	■	

Programok ¹⁾	☼ Delicates (Kímélő)	👕 Extra Anticrease (Gyűrődésmentesítés)	🕒 Time Dry (Idővezérelt szárítás)
Synthetics (Műszál) Extra (Extra száraz)	■	■	
Synthetics (Műszál) Cupboard (Szekrényszáraz)	■	■	
Easy Iron (Vasaláskönyítő)	■	■	
Time Dry (Idővezérelt szárítás)	■	■	■
Refresh (Frissítés)	■	■	
Mixed (Vegyes)		■	
Sports (Sportruházat)		■	
Bedlinen (Ágynemű)		■	
Denim (Farmer)	■	■	
Delicate (Kímélő)	■	■	

¹⁾ A kiválasztott programhoz egy vagy több kiegészítő funkciót is beállíthat. A be- és kikapcsoláshoz nyomja meg a hozzájuk tartozó érintőgombot.

7. BEÁLLÍTÁSOK

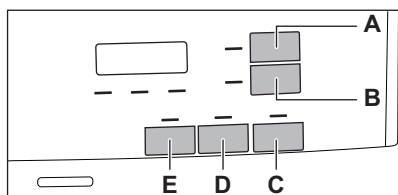

- A. 🕒 Time Dry (Idővezérelt szárítás) érintőgomb
- B. 🕒 Delay Start (Késleltetés) érintőgomb
- C. ▶|| Start/Pause (Indítás / Szünet) érintőgomb
- D. 👕 Extra Anticrease (Gyűrődésmentesítés) érintőgomb
- E. ☼ Delicates (Kímélő) érintőgomb

7.1 Gyerekzár funkció

Ez a kiegészítő funkció megakadályozza a gyermekeket abban, hogy játsszanak a készülékkel, amikor egy program működik. Az érintőgombok zárolódnak.

Csak a be/ki gomb nincs lezárva.

A gyerekzár kiegészítő funkció aktiválása:

1. A készülék bekapcsolásához nyomja meg a be/ki gombot.
2. Tartsa nyomva néhány másodpercig a E érintőgombot.

A gyerekzár visszajelző megjelenik.

- i** A gyerekzár kiegészítő funkció a program működése alatt is kikapcsolható. Tartsa nyomva ugyanezt az érintőgombot, amíg a gyerekzár visszajelző el nem alszik. A készülék bekapcsolását követő 8 másodpercben a Gyerekzár funkció nem áll rendelkezésre.

7.2 A ruhanemű maradék nedvességi fokának beállítása

- i** Mindig, amikor „A ruhanemű maradék nedvességi fokának beállítása” üzemmódba lép, a ruhanemű korábban beállított maradék nedvességi foka a következő értékre módosul (pl. a korábban beállított **2** - érték **1** - értékre változik).

Az alapértelmezett fennmaradó nedvességi fok módosítása:

1. A készülék bekapcsolásához nyomja meg a be/ki gombot.
2. Fordítsa a programgombot a kívánt programnak megfelelő állásba.
3. Várjon körülbelül 8 másodpercet.
4. Egyidejűleg nyomja meg és tartsa megnyomva a **(E)** és **(D)** gombot.

Az alábbi visszajelzők egyike világitani kezd:

- **0** - a maximális szárazság
 - **1** - a szárazabb ruhanemű
 - **2** - a normál szárazságú ruhanemű
5. Annyiszor nyomja meg és tartsa nyomva a gombokat **(E)** és **(D)**, amíg világitani nem kezd a megfelelő szint visszajelzője.

- i** Amennyiben a ruhanemű fennmaradó nedvességi fokának beállításakor a kijelző visszatér a normál üzemmódba (a program 2. lépésben kiválasztott ideje jelenik meg), ismét tartsa megnyomva a **(E)** és **(D)** gombokat „A ruhanemű maradék nedvességi fokának beállítása” üzemmódba lépéshez (a korábban beállított maradék nedvességi fok a következő értékre módosul).

6. 5 másodperc elteltével a kijelző visszatér a normál üzemmódba.

7.3 Víztartály visszajelző

Alapértelmezés szerint a víztartály-visszajelző világit. Akkor világit, amikor a program befejeződött, vagy ha a víztartály üritése válik szükségessé.

- i** Ha vízelvezető készlet van felszerelve (külön rendelhető tartozék), a készülék automatikusan leereszti a vizet a víztartályból. Ebben az esetben azt javasoljuk, hogy kapcsolja ki a víztartály-visszajelzőt.

A víztartály-visszajelző kikapcsolása:

1. A készülék bekapcsolásához nyomja meg a be/ki gombot.
 2. Várjon körülbelül 8 másodpercet.
 3. Egyidejűleg nyomja meg és tartsa megnyomva a **(B)** és **(D)** érintőgombot.
- A kijelző az alábbi két konfiguráció egyikét jeleníti meg:
- A kijelzőn „Ki” jelenik meg. 5 másodperc elteltével a kijelző visszatér a normál üzemmódba.
 - A kijelzőn „Be” jelenik meg. 5 másodperc elteltével a kijelző visszatér a normál üzemmódba.

7.4 Hangjelzés be/ki

A hangjelzések ki/bekapcsolására egyidejűleg 2 másodpercre nyomja meg a (A) és a (B) érintógombot.

8. AZ ELSŐ HASZNÁLAT ELŐTT



A dob hátsó csomagolásának eltávolítását a szárítógép automatikusan elvégzi az első bekapcsoláskor. Ekkor némi zaj hallható.

A készülék első alkalommal történő használata előtt:

- Tisztítsa meg a szárítógép dobját egy nedves ruhával.
- Nedves ruhaneművel indítson el egy 1 óra hosszúságú programot.

9. NAPI HASZNÁLAT

9.1 Egy program késleltetés nélküli indítása

1. Készítse elő a ruhaneműt, és töltsen a készülékbe.



VIGYÁZAT!

Az ajtó becsukásakor ügyeljen arra, hogy ne csípje be a ruhát a betöltőajtó és a gumi tömítés közé.

2. A készülék bekapcsolásához nyomja meg a be/ki gombot.
3. Állítsa be a töltet típusának megfelelő programot és kiegészítő funkciókat. A kijelző a program időtartamát mutatja.



A megjelenő szárítási idő 5 kg töltetű pamut és farmer programokra vonatkozik. Egyéb programok esetén a szárítási idő az aktuális töltet mennyiségének függvénye. 5 kg-ot meghaladó töltet esetén a pamut és farmer program szárítási ideje hosszabb lesz.

4. Nyomja meg a Start/Pause (Indítás / Szünet) érintógombot. A program elindul.

9.2 Egy program késleltetett indítással való indítása

1. Állítsa be a töltet típusának megfelelő programot és kiegészítő funkciókat.

2. Nyomja meg annyiszor a Késleltetett indítás gombot, amíg a kijelzőn a beállítandó késleltetési idő meg nem jelenik.



A program indítása 1 óra és 20 óra között késleltethető.

3. Nyomja meg a Start/Pause (Indítás / Szünet) érintógombot. A kijelzőn megjelenik a késleltetett indítás visszaszámlálása. Amikor a visszaszámlálás befejeződött, automatikusan megkezdődik a program végrehajtása.

9.3 Egy program módosítása

1. A készülék kikapcsolásához nyomja meg a be/ki gombot.
2. A készülék bekapcsolásához nyomja meg a be/ki gombot.
3. Állítsa be a programot.

Másképpen:

1. Forgassa a programválasztó gombot ● „Törlés” állásba.
2. Várjon 1 másodpercet. A kijelzőn — — — jelenik meg.
3. Állítsa be a programot.

9.4 Miután a program véget ért

Amikor a program befejeződött:

- Szaggatott hangjelzés hallható.
- A kijelzőn : látható





- Megjelenik a  Filter (Szűrő) és  Tank (Tartály) visszajelző.
- Világít a Start/Pause (Indítás / Szünet) visszajelző.

A készülék a gyűrődésmentesítő szakasszal folytatja a működést kb. 30 percen vagy hosszabb időn keresztül, ha a Extra Anticrease (Gyűrődésmentesítés) kiegészítő funkció be volt állítva (lásd a *Kiegészítő funkció - Extra Anticrease (Gyűrődésmentesítés)* c. fejezetet).

A gyűrődésmentesítő fázis csökkenti a ruhanemű gyűrődését.

A gyűrődésmentesítő fázis letelte előtt is kiveheti a ruhát. A jobb eredmény elérése érdekében azt javasoljuk, hogy még a fázis befejezése előtt, vagy közvetlenül a befejezés után vegye ki a készülékből a ruhát.

Amikor a gyűrődésmentesítő fázis befejeződött:

- A kijelzőn továbbra is  :  látható.
- Megjelenik a  Filter (Szűrő) és  Tank (Tartály) visszajelző.

- A Start/Pause (Indítás / Szünet) visszajelző kialszik.



1. A készülék kikapcsolásához nyomja meg a be/ki gombot.
2. Nyissa ki a készülék ajtaját.
3. Szedje ki a ruhaneműt.
4. Csupka be a készülék ajtaját.

 Mindig tisztítsa meg a szűrőt, és ürítse ki a víztartályt a program befejezése után.

9.5 Készenlét funkció

Az energiafogyasztás csökkentése érdekében ez a funkció az alábbi esetekben automatikusan kikapcsolja a készüléket:

- 5 perc elteltével, ha nem indítja el a programot.
- A program befejezése után 5 perccel.

 Az idő 30 másodpercre csökken, ha a programválasztó gomb a  „Törlés” állásra mutat.





10. HASZNOS TANÁCSOK ÉS JAVASLATOK

10.1 A ruhanemű előkészítése

- Húzza be a cipzáratokat.
- Gombolja be a paplanhuzatokat.
- A laza zsineteket és szalagokat (pl.: kötényszalag) ne hagyja szabadon. A program elindítása előtt kösse meg ezeket.
- Mindent távolítson el a zsebekből.
- Amennyiben egy ruhadarab belső rétege gyapjúból készült, fordítsa azt ki. A gyapjú rétegnek kifele kell néznie.
- Mindig a ruhanemű típusának megfelelő programot válassza ki.
- Sötét és világos ruhadarabokat ne tegyen együtt a készülékbe.
- Használjon megfelelő programot a pamut, a dzsörzé és kötött

darabokhoz, hogy ne menjenek össze.

- Ne lépje túl a programok című fejezetben megadott, vagy a kijelzőn olvasható megengedett legnagyobb töltési térfogatot.
- Csak olyan ruhaneműt szárítson, melynek gépi szárítása engedélyezett. További információkért olvassa el a ruhadarabok kezelési címkéjén található útmutatásokat.
- A nagyobb és kisebb ruhadarabokat ne szárítsa együtt. A kisebb ruhadarabok a nagyobb darabok belsejében rekedhetnek, és nedvesek maradhatnak.

Kezelési címke	Leírás
	Gépi szárításra alkalmas ruhanemű.
	A ruhanemű a magas hőmérsékletű gépi szárításra alkalmas.
	A ruhanemű kizárólag az alacsony hőmérsékletű gépi szárításra alkalmas.
	A ruhanemű nem alkalmas a gépi szárításra.

11. ÁPOLÁS ÉS TISZTÍTÁS

11.1 A szűrő tisztítása

1.

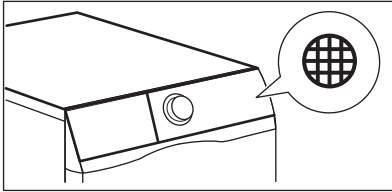

2.

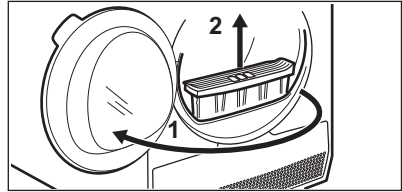

3.

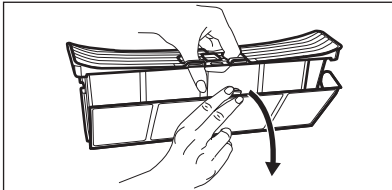

4.

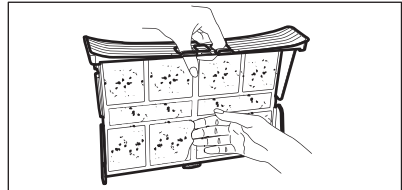

5. 1)

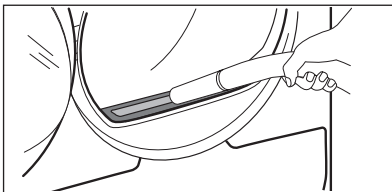

6.

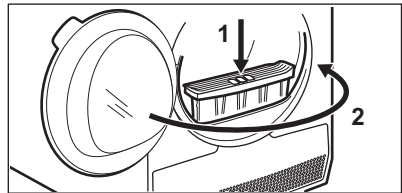

1) Amennyiben szükséges, távolítsa el a bolyhot a szűrőtartóból és a tömítésből. Porszívót is használhat.

11.2 A víztartály kiürítése

1.

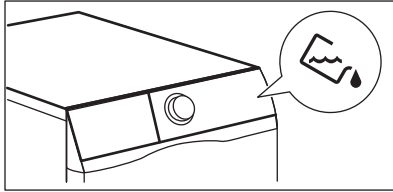

2.

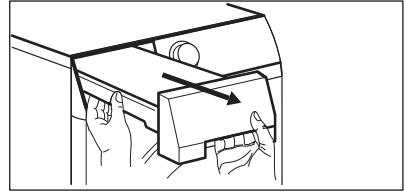

3.

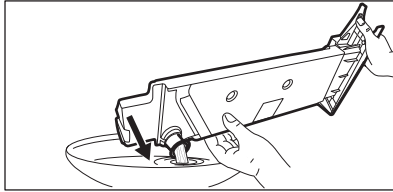

4.

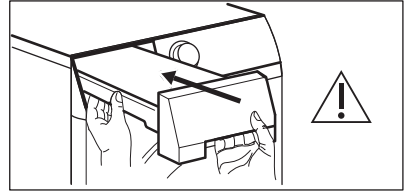

A víztartályban levő víz a desztillált víz helyettesítésére használható, (pl. gőzöléses vasaláshoz). A víz felhasználása előtt távolítsa el belőle a szennyeződések egy szűrő segítségével.

11.3 A hőcserélő tisztítása

1.

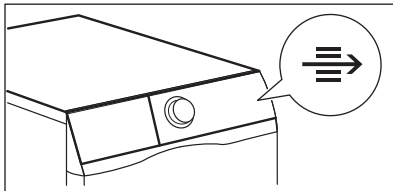

2.

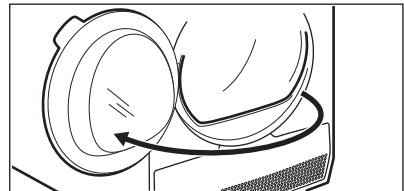

3.

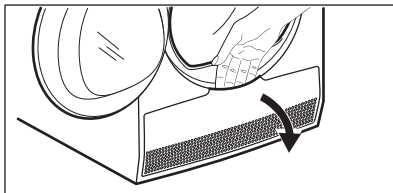

4.

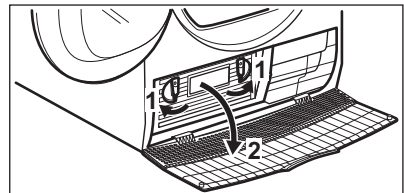

5.

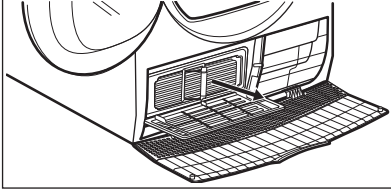

6.



7.

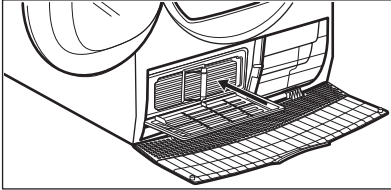

8.

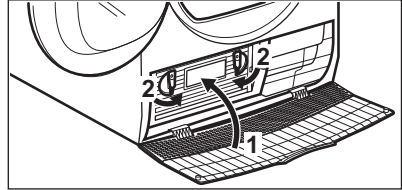

9.

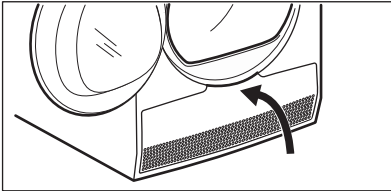

10.



11.4 A dob tisztítása



FIGYELMEZTETÉS!

A tisztítás megkezdése előtt húzza ki a készülék hálózati vezetékét.

A dob belső felületét és a dobszűrőket semleges kémhatású normál tisztítószerrel tisztítsa meg. A megtisztított felületeket törölje szárazra egy puha ruhával.



VIGYÁZAT!

A dob tisztításához ne használjon súrolószert vagy drótszivacsot.

11.5 A kezelőpanel és a burkolat tisztítása

A kezelőpanelt és a burkolatot semleges kémhatású normál tisztítószerrel tisztítsa meg.

A tisztításhoz használjon nedves kendőt. A megtisztított felületeket törölje szárazra egy puha ruhával.



VIGYÁZAT!

A tisztításhoz ne használjon bútortisztító szert vagy olyan vegyszert, melyek károsíthatják a felületeket.

11.6 Levegőnyílások tisztítása

Porszívó segítségével távolítsa el a szőszöket a levegőnyílásokból.

12. HIBAEELHÁRÍTÁS

Jelenség	Lehetséges megoldás
Nem lehet bekapcsolni a készüléket.	Ügyeljen arra, hogy a villásdugó be legyen dugva a hálózati aljzatba.
	Ellenőrizze a biztosítékot a biztosíték-szekrényben (otthoni elhelyezés).
A program nem indul el.	Nyomja meg a Start/Pause (Indítás / Szünet) gombot.
	Ellenőrizze, hogy a készülék ajtaja be van-e csukva.
Nem záródik a készülék ajtaja.	Ellenőrizze, hogy a szűrő beszerelése helyes-e.
	Ügyeljen arra, hogy ne csípje be a ruhát a betöltőajtó és a gumi tömítés közé.
A készülék működés közben leáll.	Ellenőrizze, hogy a víztartály üres-e. A program ismételt elindításához nyomja meg a Start/Pause (Indítás / Szünet) gombot.
	A töltet túl kicsi; növelje a töltet méretét, vagy használja a Time Dry (Idővezérelt szárítás) programot.
A programfutás túl hosszú, vagy a szárítási eredmény nem kielégítő. ¹⁾	Győződjön meg arról, hogy a ruhanemű súlya megfelel-e a program időtartamának.
	Ellenőrizze, hogy tiszta-e a szűrő.
	A ruhanemű túlságosan nedves. Ismét centrifugálja ki a ruhaneműt a mosógépben.
	Gondoskodjon arról, hogy a helyiség hőmérséklete +5 °C és +35 °C közötti érték legyen. Az optimális hőmérséklet 19 °C - 24 °C.
	Állítsa be a Time Dry (Idővezérelt szárítás) vagy a Extra (Extra száraz) programot. ²⁾
A kijelzőn — — — jelenik meg.	Ha új programot szeretne beállítani, kapcsolja ki, majd be a készüléket.
	Ellenőrizze, hogy a kiegészítő funkciók alkalmazhatóak-e a programhoz.

Jelenség	Lehetséges megoldás
A kijelzőn például az E51 hibakód látható.	Kapcsolja ki majd be a készüléket. Indítson el egy új programot. Ha a probléma ismét jelentkezik, akkor forduljon a márkaszervizhez.

- 1) Legfeljebb 5 óra elteltével a program automatikusan véget ér.
 2) Nagyobb darabok (pl. lepedők) szárításakor előfordulhat, hogy azok néhány helyen nedvesek maradnak.

12.1 Ha nem elégedett a szárítás eredményével

- A beállított program nem volt megfelelő.
- A szűrő eltömődött.
- A hőcserélő eltömődött.
- Túl sok ruhadarab volt a készülékben.
- A dob elszennyeződött.
- A nedvesség érzékelő beállítás helytelen (Lásd a "Beállítások - A

ruhanemű maradék nedvességtartalmának beállítása" című szakaszt).

- A levegőnyílások eltömődtek.
- A helyiség hőmérséklete túl alacsony vagy túl magas (az optimális tartomány 19 °C - 24 °C).

13. MŰSZAKI ADATOK

Magasság × szélesség × mélység	850 x 600 x 540 mm (maximális 600 mm)
Maximális mélység nyitott betöltőajtó mellett	1030 mm
Maximális szélesség nyitott betöltőajtó mellett	950 mm
Állítható magasság	850 mm (+15 mm - beállítási tartomány)
Dob térfogata	104 l
Legnagyobb betölthető mennyiség	7 kg
Feszültség	230 V
Frekvencia	50 Hz
Hangnyomás szintje	66 dB
Összteljesítmény	2250 W
Energiahatékonysági osztály	B
A teljes töltetű normál pamutprogramhoz tartozó energiafogyasztás. 1)	4,23 kWh
A részleges töltetű normál pamutprogramhoz tartozó energiafogyasztás. 2)	2,29 kWh
Éves energiafogyasztás 3)	503,5 kWh

Bekapcsolva hagyott üzemmód teljesítményfelvétele	0,50 W
Kikapcsolt üzemmód teljesítményfelvétele	0,50 W
Használat típusa	Háztartási
Megengedett környezeti hőmérséklet	+ 5 °C és + 35 °C között
A szilárd részecskék és nedvesség bejutása elleni védelmet a védőburkolat biztosítja, kivéve ahol az alacsony feszültségű részeket nem védi ez burkolat	IPX4

- 1) Az EN 61121 szabvány szerint. 7 kg pamut, 1000 ford./perc fordulaton centrifugálva.
- 2) Az EN 61121 szabvány szerint. 3,5 kg pamut, 1000 ford./perc fordulaton centrifugálva.
- 3) Éves energiafogyasztás kilowattóraban megadva, mely a standard gyapjú program 160 teljes és részleges töltetű gyapjúszáritási ciklusán és az alacsony energiafogyasztású üzemmódok energiafelhasználásán alapul. A ciklusonkénti aktuális energiafogyasztás függ a készülék használati módjától ((EU) RENDELET száma: 392/2012).

13.1 Fogyasztási értékek

Program	Centrifugálva fordulatszám / maradék nedvesség	Száritási idő ¹⁾	Energiafogyasztás ²⁾
Cotton (Pamut) Eco 7 kg			
Cupboard (Szekrényszárász)	1400 fordulat/perc / 50%	119 perc	3,63 kWh
	1000 fordulat/perc / 60%	139 perc	4,23 kWh
Iron (Vasalószárász)	1400 fordulat/perc / 50%	90 perc	2,73 kWh
	1000 fordulat/perc / 60%	107 perc	3,37 kWh
Cotton (Pamut) Eco 3,5 kg			
Cupboard (Szekrényszárász)	1400 fordulat/perc / 50%	70 perc	1,96 kWh
	1000 fordulat/perc / 60%	82 perc	2,29 kWh
Synthetics (Műszál) 3,5 kg			
Cupboard (Szekrényszárász)	1200 fordulat/perc / 40%	62 perc	1,59 kWh
	800 fordulat/perc / 50%	74 perc	1,93 kWh

- 1) Részletetek esetén a ciklusidő rövidebb, és a készülék kevesebb energiát fogyaszt.
- 2) A nem megfelelő környezeti hőmérséklet és/vagy a gyengén centrifugázott ruhanemű meghosszabbíthatja a ciklusidőt, és megnöveli az energiafogyasztást.

14. A HASZNÁLAT LÉPÉSEI RÖVIDEN

14.1 Napi használat

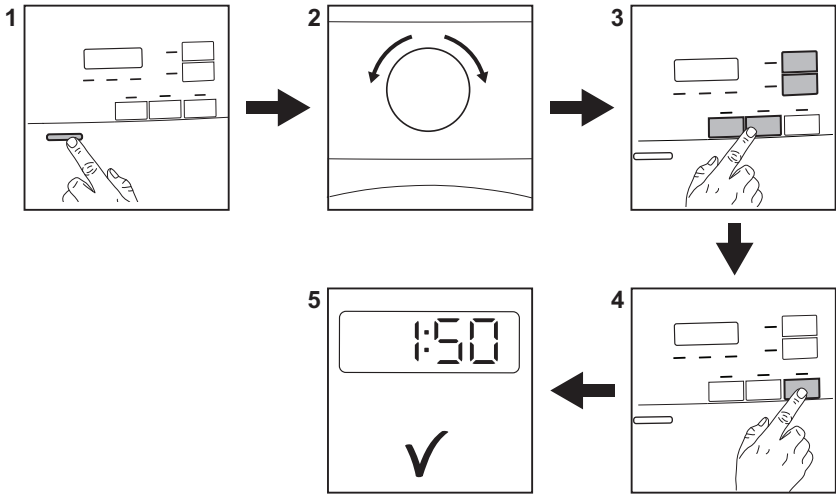



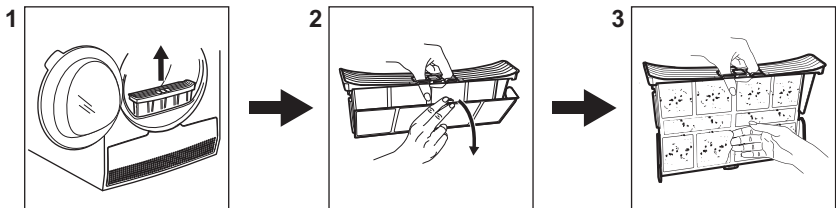

1. A készülék bekapcsolásához nyomja meg a Be/Ki gombot.
2. Fordítsa a programkapcsolót a kívánt programnak megfelelő állásba.
3. A kiválasztott programhoz egy vagy több speciális kiegészítő funkciót is beállíthat. Egy adott kiegészítő funkció aktiválásához vagy kikapcsolásához érintse meg a megfelelő gombot.
4. A program elindításához érintse meg a **Start/Szünet** gombot.
5. A készülék beindul.

14.2 A szűrő tisztítása



A  szűrő szimbólum minden ciklus végén megjelenik a kijelzőn, és a szűrőt meg kell tisztítani.

14.3 Programtáblázat

Program	Töltet ¹⁾	Tulajdonságok / Anyagfajta típusa ²⁾
 ³⁾ Cotton (Pamut) Eco	7 kg	Ciklus pamut ruhanemű „szekrényszárász” szintre szárításához, maximális energiatakarékosság mellett. /  
Cotton (Pamut) Extra (Extra száraz)	7 kg	Szárítási fokozat: extra száraz. /  
Cotton (Pamut) Cupboard (Szekrényszárász)	7 kg	Ciklus minden típusú pamut ruhanemű tárolásra kész (szekrényszárász) szintre szárításához. /  
Cotton (Pamut) Iron (Vasalószárász)	7 kg	Szárítási fokozat: vasaláshoz alkalmas. /  
Synthetics (Műszál) Extra (Extra száraz)	3,5 kg	Szárítási fokozat: extra száraz. /   
Synthetics (Műszál) Cupboard (Szekrényszárász)	3,5 kg	Szárítási fokozat: szekrényszárász. /   
Easy Iron (Vasaláskönnyítő)	1 kg (vagy 5 íng)	Könnyen kezelhető anyagok, melyek minimális vasalást igényelnek. A szárítás hatékonysága a ruhanemű anyagától függően eltérhet. Rázza meg a darabokat, mielőtt a készülékbe helyezi őket. A program vége után haladéktalanul távolítsa el a ruhákat, és tegye vállfára őket. /   
Time Dry (Idővezérelt szárítás)	5 kg	Ezzel a programmal használhatja a Time Dry (Idővezérelt szárítás) kiegészítő funkciót, és beállíthatja a program időtartamát. A szárítás időtartama feleljen meg a töltetnek, pl. 2 óra 5 kg pamut ruhaneműhöz. /   
Refresh (Frissítés)	1 kg	Textíliák felfrissítése, amelyek tárolva voltak.
Mixed (Vegyes)	3 kg	Pamut és műszálás szövetek. Alacsony hőmérsékletű program. Kímélő program meleg levegővel. /   
Sports (Sportruházat)	2 kg	Sportruházat, vékony és könnyű anyagok, mikroszálas, poliészter. /   

Program	Töltet ¹⁾	Tulajdonságok / Anyagfajta típusa ²⁾
Bedlinen (Ágynemű)	3 kg	Ágynemű, például szimpla és dupla lepedő, párnahuzat, paplanhuzat. / ☺☺☺
Denim (Farmer)	4 kg	Különböző (pl. a nyakrésznél, a mandzsettánál vagy a varrásoknál eltérő) anyagvastagságú szabadidőruhák, például farmer-nadrágok, melegítőfelsők. / ☺☺☺
Delicate (Kímélő)	4 kg	Kényes szövetek, pl. viszkóz, műselyem, akril és ezek keverékei. / ☺☺☺

1) A maximális súly száraz állapotú darabokra vonatkozik.

2) A ruhanemű címkéjének jelöléseivel kapcsolatban olvassa el a következő fejezetet: *HASZNOS TANÁCSOK ÉS JAVASLATOK: A ruhanemű előkészítése.*

3) A  Cotton (Pamut) Cupboard (Szekrényszáraz) ECO program a „Szabványos Pamut program” az EU 392/2012 számú bizottsági rendelkezésének megfelelően. Ez a nedves, normál pamut ruhanemű szárítására alkalmas, és erre a célra az energiafelhasználás szempontjából a leghatékonyabb program.

15. KÖRNYEZETVÉDELMI TUDNIVALÓK

A  következő jelzéssel ellátott anyagokat hasznosítsa újra. Újrahasznosításhoz tegye a megfelelő konténerekbe a csomagolást. Járuljon hozzá környezetünk és egészségünk védelméhez, és hasznosítsa újra az elektromos és elektronikus hulladékot. A

 tiltó szimbólummal ellátott készüléket ne dobja a háztartási hulladék közé. Juttassa el a készüléket a helyi újrahasznosító telepre, vagy lépjen kapcsolatba a hulladékkezelésért felelős hivatallal.

www.electrolux.com/shop



136955860-A-212018

