

► LAVATHERM 8DEA68S

EL	Οδηγίες Χρήσης Στεγνωτήριο	2
HU	Használati útmutató Szárítógép	39

# USER MANUAL

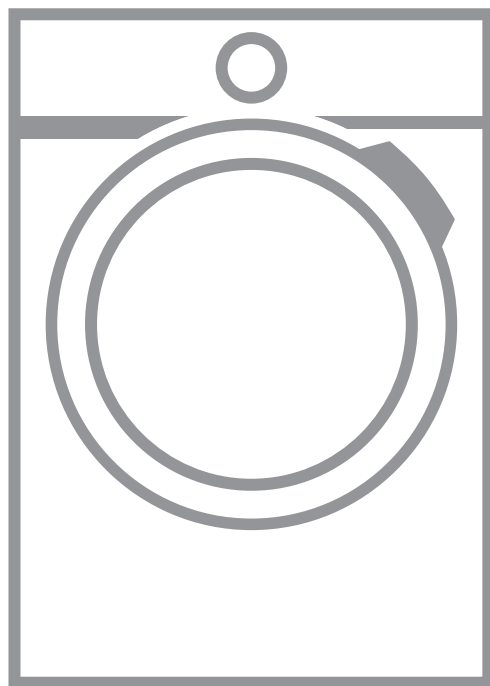

# AEG

## ΠΕΡΙΕΧΟΜΕΝΑ

1. ΠΛΗΡΟΦΟΡΙΕΣ ΓΙΑ ΤΗΝ ΑΣΦΑΛΕΙΑ.....	3
2. ΟΔΗΓΙΕΣ ΓΙΑ ΤΗΝ ΑΣΦΑΛΕΙΑ.....	6
3. ΠΕΡΙΓΡΑΦΗ ΠΡΟΪΟΝΤΟΣ.....	8
4. ΠΙΝΑΚΑΣ ΧΕΙΡΙΣΤΗΡΙΩΝ.....	9
5. ΠΡΩΤΗ ΕΚΚΙΝΗΣΗ.....	9
6. ΧΡΗΣΗ ΤΗΣ ΟΘΟΝΗΣ ΑΦΗΣ.....	12
7.  ΡΥΘΜΙΣΗ ΣΥΝΔΕΣΙΜΟΤΗΤΑΣ - WI-FI.....	13
8. ΠΡΙΝ ΑΠΟ ΤΗΝ ΠΡΩΤΗ ΧΡΗΣΗ.....	14
9. PROGRAMMES (ΠΡΟΓΡΑΜΜΑΤΑ).....	15
10. ΕΠΙΛΟΓΕΣ.....	18
11. ΚΑΘΗΜΕΡΙΝΗ ΧΡΗΣΗ.....	19
12. ΡΥΘΜΙΣΕΙΣ ΣΥΣΚΕΥΗΣ.....	23
13. ΥΠΟΔΕΙΞΕΙΣ ΚΑΙ ΣΥΜΒΟΥΛΕΣ.....	27
14. ΦΡΟΝΤΙΔΑ ΚΑΙ ΚΑΘΑΡΙΣΜΑ.....	27
15. ΑΝΤΙΜΕΤΩΠΙΣΗ ΠΡΟΒΛΗΜΑΤΩΝ.....	30
16. ΤΕΧΝΙΚΑ ΧΑΡΑΚΤΗΡΙΣΤΙΚΑ.....	33
17. ΕΞΑΡΤΗΜΑΤΑ.....	35
18. ΣΥΝΤΟΜΟΣ ΟΔΗΓΟΣ.....	36



## ΓΙΑ ΑΡΙΣΤΑ ΑΠΟΤΕΛΕΣΜΑΤΑ

Σας ευχαριστούμε που επιλέξατε αυτό το προϊόν της AEG. Το σχεδιάσαμε για να σας παρέχει άψογη απόδοση για πολλά χρόνια, με πρωτοποριακές τεχνολογίες που θα κάνουν τη ζωή σας πιο απλή και με χαρακτηριστικά που ενδεχομένως δεν θα βρείτε σε κοινές συσκευές. Σας παρακαλούμε να αφιερώσετε λίγα λεπτά και να διαβάσετε τις οδηγίες, ώστε να διασφαλίσετε την καλύτερη δυνατή χρήση της συσκευής σας.

Επισκεφθείτε την ιστοσελίδα μας για να:



Βρείτε υποδείξεις χρήσης, φυλλάδια, συμβουλές για την επίλυση προβλημάτων, πληροφορίες συντήρησης:

[www.aeg.com/webselfservice](http://www.aeg.com/webselfservice)



Καταχωρήσετε το προϊόν σας, ώστε να έχετε καλύτερο σέρβις:

[www.registeraeg.com](http://www.registeraeg.com)



Αγοράσετε εξαρτήματα, αναλώσιμα και γνήσια ανταλλακτικά για τη συσκευή σας:

[www.aeg.com/shop](http://www.aeg.com/shop)

## ΥΠΟΣΤΗΡΙΞΗ ΠΕΛΑΤΩΝ ΚΑΙ ΣΕΡΒΙΣ

Συνιστάται η χρήση γνήσιων ανταλλακτικών.

Όταν επικοινωνείτε με το Εξουσιοδοτημένο Κέντρο Σέρβις, βεβαιωθείτε ότι έχετε διαθέσιμα τα ακόλουθα στοιχεία: Μοντέλο, Κωδ. προϊόντος (PNC), Αριθμός σειράς.

Τα στοιχεία αυτά θα τα βρείτε στην πινακίδα τεχνικών χαρακτηριστικών.

 Προειδοποίηση / Προσοχή - Πληροφορίες για την ασφάλεια

 Γενικές πληροφορίες και συμβουλές

 Πληροφορίες σχετικά με το περιβάλλον

Υπόκειται σε αλλαγές χωρίς προειδοποίηση.

### 1. ΠΛΗΡΟΦΟΡΪΕΣ ΓΙΑ ΤΗΝ ΑΣΦΑΛΕΙΑ

Προτού ξεκινήσετε την εγκατάσταση και τη χρήση αυτής της συσκευής, διαβάστε προσεκτικά τις παρεχόμενες οδηγίες. Ο κατασκευαστής δεν είναι υπεύθυνος για τυχόν τραυματισμούς ή ζημιές που είναι αποτέλεσμα λανθασμένης εγκατάστασης ή χρήσης. Να φυλάσσετε πάντα αυτές τις οδηγίες σε ένα ασφαλές μέρος με εύκολη πρόσβαση για μελλοντική αναφορά.



- Διαβάστε τις παρεχόμενες οδηγίες.

## 1.1 Ασφάλεια παιδιών και ευπαθών ατόμων



### ΠΡΟΕΙΔΟΠΟΙΗΣΗ!

Κίνδυνος ασφυξίας, τραυματισμού ή μόνιμης αναπηρίας.

- Η συσκευή αυτή μπορεί να χρησιμοποιηθεί από παιδιά ηλικίας 8 ετών και άνω και από άτομα με μειωμένες σωματικές, αισθητηριακές ή πνευματικές δυνατότητες ή έλλειψη εμπειρίας και γνώσης, εάν επιβλέπονται ή έχουν λάβει οδηγίες σχετικά με τη χρήση της συσκευής με ασφαλή τρόπο και κατανοούν τους κινδύνους που ενέχονται.
- Μην αφήνετε τα παιδιά να παίζουν με τη συσκευή.
- Παιδιά ηλικίας μικρότερης των 3 ετών πρέπει να παραμένουν μακριά, εκτός αν επιβλέπονται συνεχώς.
- Φυλάσσετε όλα τα υλικά συσκευασίας μακριά από τα παιδιά και απορρίψτε τα κατάλληλα.
- Φυλάσσετε τα απορρυπαντικά μακριά από τα παιδιά.
- Κρατάτε τα παιδιά και τα κατοικίδια ζώα μακριά από τη συσκευή όταν η πόρτα είναι ανοιχτή.
- Εάν η συσκευή διαθέτει διάταξη ασφαλείας για παιδιά, θα πρέπει να είναι ενεργοποιημένη.
- Τα παιδιά δεν πρέπει να εκτελούν τον καθαρισμό και τη συντήρηση που εκτελεί ο χρήστης στη συσκευή χωρίς επίβλεψη.

## 1.2 Γενικές πληροφορίες για την ασφάλεια

- Μην αλλάζετε τις προδιαγραφές αυτής της συσκευής.
- Εάν το στεγνωτήριο τοποθετηθεί επάνω από πλυντήριο ρούχων, χρησιμοποιήστε το σετ στοίβαξης. Το σετ στοίβαξης, διαθέσιμο από τον εξουσιοδοτημένο προμηθευτή της περιοχής σας, μπορεί να χρησιμοποιηθεί μόνο με τη συσκευή που καθορίζεται στις οδηγίες που παρέχονται με το εξάρτημα. Διαβάστε τις προσεκτικά πριν από την εγκατάσταση (ανατρέξτε στο φυλλάδιο Εγκατάστασης).
- Η συσκευή μπορεί να εγκατασταθεί είτε ως ανεξάρτητη μονάδα είτε κάτω από πάγκο κουζίνας που διαθέτει

τον κατάλληλο χώρο (ανατρέξτε στο φυλλάδιο Εγκατάστασης).

- Μην εγκαθιστάτε τη συσκευή πίσω από πόρτα που κλειδώνει, πίσω από συρόμενη πόρτα ή πίσω από πόρτα με μεντεσέ στην αντίθετη πλευρά, καθώς αυτό δεν θα επέτρεπε στην πόρτα της συσκευής να ανοίξει πλήρως.
- Το άνοιγμα αερισμού που βρίσκεται στη βάση της συσκευής δεν πρέπει να καλύπτεται από χαλί, μοκέτα ή οποιοδήποτε άλλο κάλυμμα δαπέδου.
- ΠΡΟΕΙΔΟΠΟΙΗΣΗ: Η συσκευή δεν πρέπει να τροφοδοτείται μέσω μιας εξωτερικής διάταξης μεταγωγής, όπως ένας χρονοδιακόπτης, ή να είναι συνδεδεμένη σε κύκλωμα το οποίο ενεργοποιείται και απενεργοποιείται συχνά από μια διάταξη.
- Συνδέστε το φως τροφοδοσίας στην πρίζα μόνο αφού ολοκληρωθεί η διαδικασία εγκατάστασης. Βεβαιωθείτε ότι υπάρχει εύκολη πρόσβαση στο φως μετά την εγκατάσταση.
- Βεβαιωθείτε ότι ο χώρος εγκατάστασης αερίζεται επαρκώς, ώστε να αποφευχθεί η επιστροφή ανεπιθύμητων αερίων στον χώρο από συσκευές που χρησιμοποιούν αέριο ή άλλα καύσιμα για καύση, συμπεριλαμβανομένης γυμνής φλόγας.
- Εάν το καλώδιο τροφοδοσίας έχει υποστεί φθορές, θα πρέπει να αντικατασταθεί από τον κατασκευαστή, το Εξουσιοδοτημένο Κέντρο Σέρβις ή ένα κατάλληλα καταρτισμένο άτομο, ώστε να αποφευχθεί τυχόν κίνδυνος από το ηλεκτρικό ρεύμα.
- Μην υπερβαίνετε το μέγιστο φορτίο των 8 kg (ανατρέξτε στο κεφάλαιο «Πίνακας προγραμμάτων»).
- Μη χρησιμοποιείτε τη συσκευή εάν τα ρούχα έχουν λερωθεί από βιομηχανικά χημικά.
- Σκουπίστε χνούδια ή υπολείμματα συσκευασίας που έχουν συσσωρευτεί γύρω από τη συσκευή.
- Μη χρησιμοποιείτε τη συσκευή χωρίς φίλτρο. Καθαρίζετε το φίλτρο χνουδιών πριν ή μετά από κάθε χρήση.

- Μη στεγνώνετε άπλυτα ρούχα στο στεγνωτήριο.
- Ρούχα τα οποία έχουν λερωθεί με ουσίες όπως μαγειρικό λάδι, ασετόν, οινόπνευμα, πετρέλαιο, κηροζίνη, καθαριστικά λεκέδων, νέφτι, κεριά και καθαριστικά κεριού πρέπει να πλένονται σε ζεστό νερό με επιπρόσθετη ποσότητα απορρυπαντικού πριν τοποθετηθούν για στέγνωμα στο στεγνωτήριο.
- Αντικείμενα όπως αφρώδες ελαστικό (αφρός λάτεξ), σκουφάκια μπάνιου, αδιάβροχα υφάσματα, αντικείμενα με αντιολισθητική βάση από ελαστικό και ρούχα ή μαξιλάρια που περιέχουν επένδυση με αφρώδες ελαστικό δεν πρέπει να στεγνώνονται στο στεγνωτήριο.
- Τα μαλακτικά ή παρόμοια προϊόντα πρέπει να χρησιμοποιούνται αποκλειστικά βάσει των οδηγιών του κατασκευαστή τους.
- Αφαιρέστε όλα τα αντικείμενα από τα ρούχα τα οποία θα μπορούσαν να είναι πηγή ανάφλεξης όπως αναπτήρες ή σπύρα.
- ΠΡΟΕΙΔΟΠΟΙΗΣΗ: Ποτέ μη διακόπτετε ένα στεγνωτήριο πριν από το τέλος του κύκλου στεγνώματος, εκτός εάν αφαιρέστε αμέσως όλα τα ρούχα και τα απλώσετε ώστε να διασκορπιστεί η θερμότητα.
- Πριν από οποιαδήποτε εκτέλεση εργασίας συντήρησης, απενεργοποιήστε τη συσκευή και αποσυνδέστε το φως τροφοδοσίας από την πρίζα.

## 2. ΟΔΗΓΙΕΣ ΓΙΑ ΤΗΝ ΑΣΦΑΛΕΙΑ

### 2.1 Εγκατάσταση

- Αφαιρέστε όλα τα υλικά της συσκευασίας.
- Εάν η συσκευή έχει υποστεί ζημιά, μην προβείτε σε εγκατάσταση ή χρήση της.
- Ακολουθείτε τις οδηγίες εγκατάστασης που παρέχονται με τη συσκευή.
- Πάντα να προσέχετε όταν μετακινείτε τη συσκευή καθώς είναι βαριά. Να χρησιμοποιείτε πάντα γάντια ασφαλείας και κλειστά παπούτσια.
- Μην εγκαθιστάτε και μη χρησιμοποιείτε τη συσκευή σε χώρο όπου η θερμοκρασία μπορεί να είναι χαμηλότερη από 5°C ή υψηλότερη από 35°C.
- Το δάπεδο επάνω στο οποίο εγκαθιστάτε τη συσκευή πρέπει να είναι επίπεδο, σταθερό, ανθεκτικό στη θερμότητα και καθαρό.
- Βεβαιωθείτε ότι υπάρχει κυκλοφορία αέρα μεταξύ της συσκευής και του δαπέδου.

- Διατηρείτε πάντα τη συσκευή όρθια ενώ την μετακινείτε.
- Η πίσω επιφάνεια της συσκευής πρέπει να τοποθετηθεί προς τον τοίχο.
- Μόλις η συσκευή βρεθεί στη μόνιμη θέση της, ελέγξτε ότι είναι πλήρως οριζοντιωμένη με ένα αλφάδι. Εάν δεν είναι, ρυθμίστε κατάλληλα τα πόδια.

## 2.2 Ηλεκτρική σύνδεση



### ΠΡΟΕΙΔΟΠΟΙΗΣΗ!

Κίνδυνος πυρκαγιάς και ηλεκτροπληξίας.

- Συνδέστε το φις τροφοδοσίας στην πρίζα μόνον αφού έχει ολοκληρωθεί η εγκατάσταση. Μετά την εγκατάσταση, βεβαιωθείτε ότι είναι δυνατή η πρόσβαση στο φις τροφοδοσίας.
- Η συσκευή πρέπει να είναι γειωμένη.
- Βεβαιωθείτε ότι οι παράμετροι στην πινακίδα τεχνικών χαρακτηριστικών είναι συμβατές με τις ονομαστικές τιμές ηλεκτρικού ρεύματος της παροχής ρεύματος.
- Χρησιμοποιείτε πάντα σωστά εγκατεστημένη πρίζα με προστασία κατά της ηλεκτροπληξίας.
- Μη χρησιμοποιείτε πολύπριζα και μπαλαντέζες.
- Μην τραβάτε το καλώδιο τροφοδοσίας για να αποσυνδέσετε τη συσκευή. Τραβάτε πάντα το φις τροφοδοσίας.
- Μην αγγίζετε το καλώδιο τροφοδοσίας ή το φις τροφοδοσίας με βρεγμένα χέρια.
- Η συσκευή αυτή συμμορφώνεται με τις Οδηγίες της ΕΟΚ.

## 2.3 Χρήση



### ΠΡΟΕΙΔΟΠΟΙΗΣΗ!

Κίνδυνος τραυματισμού, ηλεκτροπληξίας, πυρκαγιάς, εγκαυμάτων ή βλάβης της συσκευής.

- Αυτή η συσκευή προορίζεται μόνο για οικιακή χρήση.
- Μη στεγνώνετε φθαρμένα ρούχα (σκισμένα, ξεφτισμένα) τα οποία περιέχουν πληρωτικά υλικά.
- Ενδείκνυται μόνο για υφάσματα που είναι κατάλληλα για στέγνωμα σε

στεγνωτήριο. Ακολουθείτε τις οδηγίες στην ετικέτα του υφάσματος.

- Όταν πλένετε τα ρούχα σας με προϊόν αφαίρεσης λεκέδων, θα πρέπει να εκτελείτε έναν επιπλέον κύκλο ξεβγάλματος πριν εκκινήσετε το στεγνωτήριο.
- Μην πίνετε το συμπυκνωμένο/ αποσταγμένο νερό και μην προετοιμάζετε φαγητό με αυτό. Μπορεί να προκαλέσει προβλήματα υγείας στον άνθρωπο και στα κατοικίδια ζώα.
- Μην κάθεστε ή στέκεστε πάνω στην ανοιχτή πόρτα της συσκευής.
- Μη στεγνώνετε στο στεγνωτήριο ρούχα που σάζουν.

## 2.4 Εσωτερικός φωτισμός



### ΠΡΟΕΙΔΟΠΟΙΗΣΗ!

Κίνδυνος τραυματισμού.

- Ορατή ακτινοβολία φωτοδιόδου (LED). Μην κοιτάτε απευθείας τη δέσμη φωτός.
- Ο λαμπτήρας LED προορίζεται αποκλειστικά για τον φωτισμό του κάδου. Αυτός ο λαμπτήρας δεν μπορεί να επαναχρησιμοποιηθεί για άλλες χρήσεις φωτισμού.
- Για την αντικατάσταση του εσωτερικού λαμπτήρα, επικοινωνήστε με το Εξουσιοδοτημένο Κέντρο Σέρβις.

## 2.5 Φροντίδα και καθαρίσμα



### ΠΡΟΕΙΔΟΠΟΙΗΣΗ!

Κίνδυνος τραυματισμού ή βλάβης της συσκευής.

- Μη χρησιμοποιείτε ψεκασμό με νερό ή ατμό για το καθαρίσμα της συσκευής.
- Καθαρίστε τη συσκευή με ένα υγρό μαλακό πανί. Χρησιμοποιείτε μόνο ουδέτερα απορρυπαντικά. Μη χρησιμοποιείτε λειαντικά προϊόντα, σφουγγαράκια που χαράσσουν, διαλύτες ή μεταλλικά αντικείμενα.
- Για την αποφυγή πρόκλησης βλάβης στο σύστημα ψύξης, προσέχετε κατά το καθαρίσμα της συσκευής.

## 2.6 Συμπιεστής



### ΠΡΟΕΙΔΟΠΟΙΗΣΗ!

Κίνδυνος πρόκλησης ζημιάς στη συσκευή.

- Ο συμπιεστής και το σύστημά του στο στεγνωτήριο έχουν πληρωθεί με έναν ειδικό παράγοντα ο οποίος δεν περιέχει φλώρο-χλώρο-υδρογονάνθρακες. Αυτό το σύστημα πρέπει να παραμείνει στεγανό. Η βλάβη του συστήματος μπορεί να προκαλέσει διαρροή.

- Αποσυνδέστε τη συσκευή από την παροχή ρεύματος και νερού.
- Κόψτε το καλώδιο τροφοδοσίας κοντά στη συσκευή και απορρίψτε το.
- Αφαιρέστε το μάνταλο της πόρτας για να αποτραπεί ο εγκλεισμός παιδιών ή ζώων μέσα στον κάδο.
- Απορρίψτε τη συσκευή σύμφωνα με τις τοπικές διατάξεις για την απόρριψη αποβλήτων ηλεκτρικού και ηλεκτρονικού εξοπλισμού (ΑΗΗΕ).

## 2.7 Απόρριψη



### ΠΡΟΕΙΔΟΠΟΙΗΣΗ!

Κίνδυνος τραυματισμού ή ασφυξίας.

## 3. ΠΕΡΙΓΡΑΦΗ ΠΡΟΪΟΝΤΟΣ

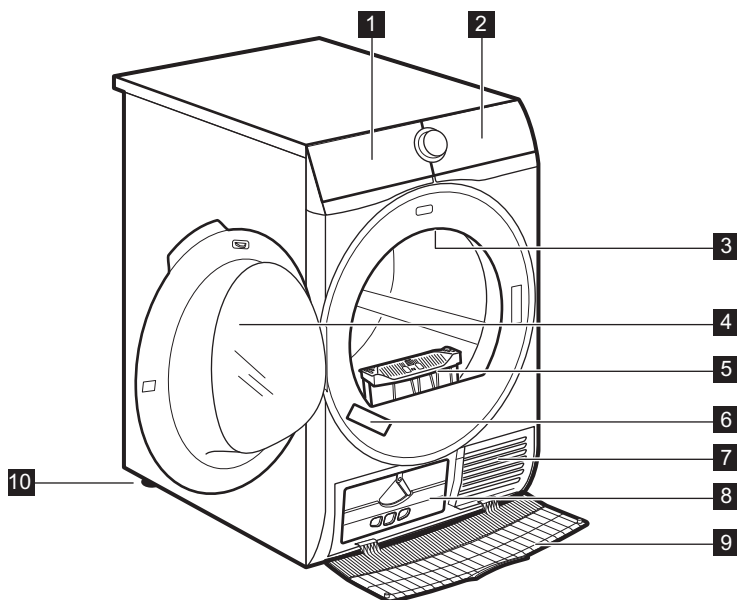

- 1 Δεξαμενή νερού
- 2 Πίνακας χειριστηρίων
- 3 Εσωτερικός φωτισμός
- 4 Πόρτα συσκευής

- 5 Φίλτρο
- 6 Πινακίδα τεχνικών χαρακτηριστικών
- 7 Σχιμές αερισμού
- 8 Καπάκι συμπυκνωτή



## 9 Κάλυμμα συμπτυκνωτή

## 10 Ρυθμιζόμενα πόδια

- i** Για ευκολία φορτώματος των ρούχων ή για ευκολία στην εγκατάσταση η πόρτα είναι αναστρέψιμη. (ανατρέξτε στο χωριστό φυλλάδιο).

## 4. ΠΙΝΑΚΑΣ ΧΕΙΡΙΣΤΗΡΙΩΝ

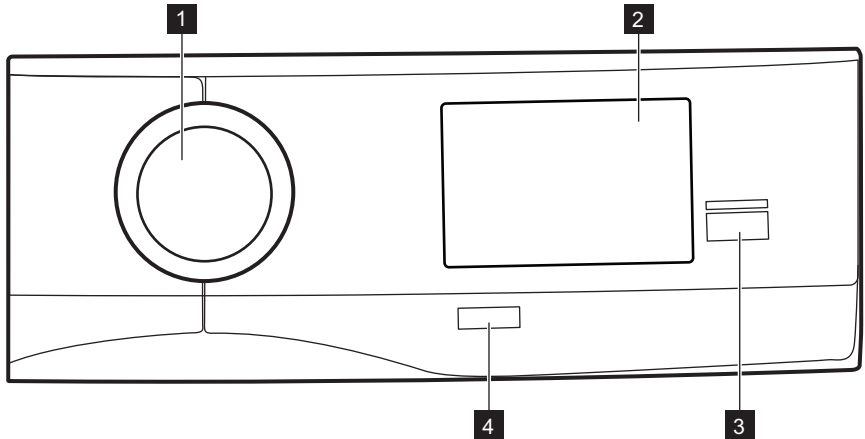

- 1** Διακόπτης επιλογής προγράμματος  
**2** Οθόνη αφής  
**3** Κουμπί Start/Pause (Εναρξη/Παύση)  
**4** Κουμπί On/Off (Ενεργοποίηση/ Απενεργοποίηση) με *λειτουργία* Αυτόματης Απενεργοποίησης

## 5. ΠΡΩΤΗ ΕΚΚΙΝΗΣΗ

Όταν ενεργοποιήσετε για πρώτη φορά το στεγνωτήριο σας, η Οθόνη Εκκίνησης (εμφανίζει το λογότυπο AEG και την ώρα) εμφανίζεται στην οθόνη αφής και αναπαράγεται κάθε φορά που ανοίγετε το στεγνωτήριο.

Αφού αναπαραχθεί η κινούμενη εικόνα, σας καθοδηγεί στη διαδικασία αρχικής ρύθμισης.

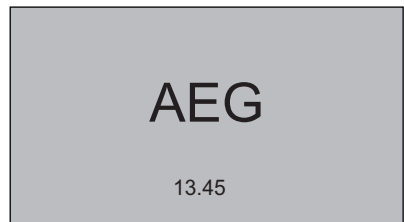

## 5.1 Ρύθμιση γλώσσας

1. Κάντε κύλιση προς τα πάνω ή προς τα κάτω στη λίστα με τις γλώσσες για

να βρείτε τη γλώσσα που θέλετε να χρησιμοποιήσετε και πατήστε την.

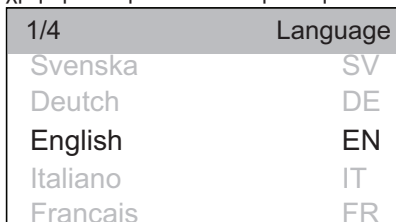

2. Για να κάνετε αποδοχή της γλώσσας, πατήστε **OK (OK)**, ενώ αν επιθυμείτε να την αλλάξετε πατήστε **Change (Αλλαγή)**.

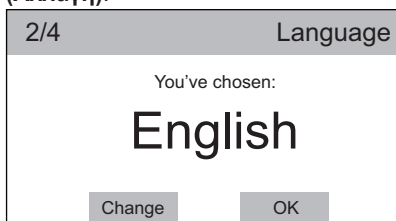

## 5.2 Ρύθμιση ώρας

1. Κάντε κλίση στην μπάρα των ωρών και των λεπτών προς τα δεξιά ή προς τα αριστερά για να ρυθμίσετε την τρέχουσα ώρα.

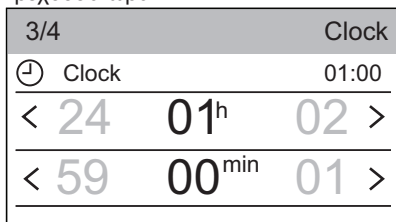

2. Για επιλογή της ώρας, πατήστε πάνω στην μπάρα του ρολογιού.

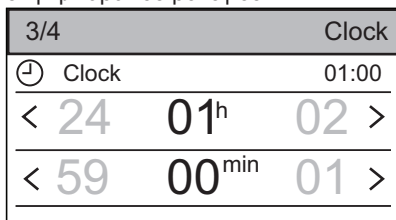

3. Για να κάνετε αποδοχή της ώρας, πατήστε **OK (OK)**, ενώ αν επιθυμείτε να την αλλάξετε πατήστε **Change (Αλλαγή)**.

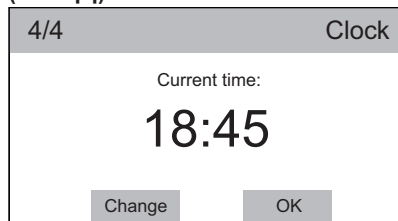

## 5.3 More Settings (Περισσότερες Ρυθμίσεις)

Αφού αποδεχτείτε την τρέχουσα ώρα, εμφανίζονται η οθόνη More Settings (Περισσότερες Ρυθμίσεις).

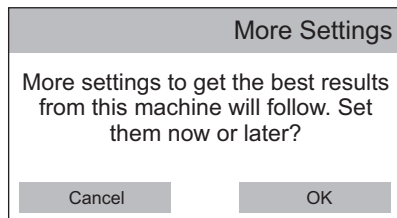

Αν πατήσετε πάνω στο **Cancel (Ακύρωση)**, εμφανίζεται η λίστα προγραμμάτων και σε μερικά δευτερόλεπτα θα αλλάξει στην οθόνη σύνοψης. Το στεγνωτήριο είναι έτοιμο προς χρήση.

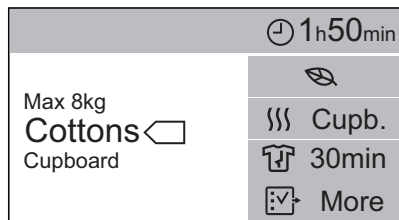
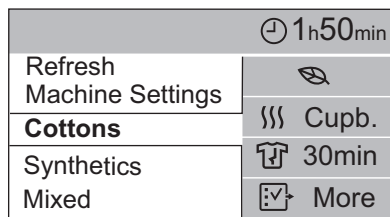

Αν πατήσετε πάνω στο **OK (OK)**, συνεχίζει στις επόμενες ρυθμίσεις.

## Water Hardness (Σκληρότητα νερού)

1. Για μέγιστη απόδοση, ρυθμίστε τη σκληρότητα νερού πατώντας το **Change (Αλλαγή)** ή πατώντας το **OK (OK)** για να αφήσετε την προεπιλεγμένη σκληρότητα νερού **Medium (Μεσαίο)**.

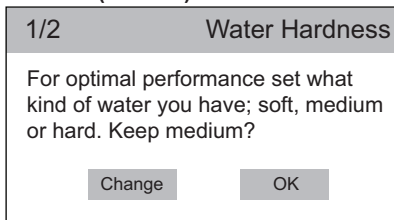

2. Για να αλλάξετε την προεπιλεγμένη τιμή, κάντε κύλιση στην μπάρα προς τα δεξιά ή προς τα αριστερά για να ρυθμίσετε τη σκληρότητα νερού. **Hard (Σκληρό)**, **Medium (Μεσαίο)** ή **Soft (Μαλακό)**.

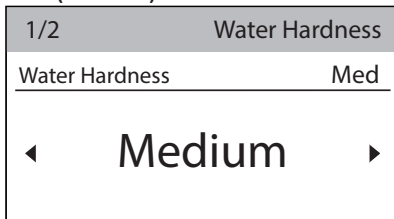

3. Για να επιλέξετε την τιμή, πατήστε την μπάρα Water Hardness (Σκληρότητα νερού).

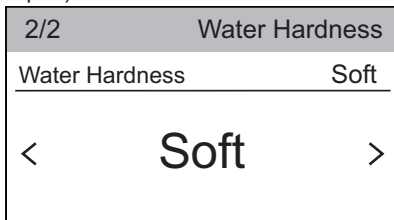

4. Για να κάνετε αποδοχή του επιπέδου σκληρότητας νερού, πατήστε **OK (OK)**, ενώ αν επιθυμείτε να το αλλάξετε πατήστε **Change (Αλλαγή)**.

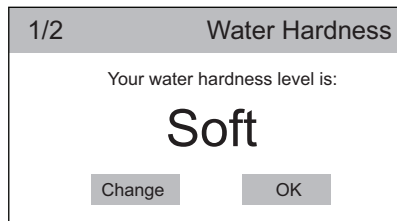

## Water Tank Warning (Προειδοποίηση Δεξαμενής Νερού)

1. Εάν έχει εγκατασταθεί το εξωτερικό σετ αποστράγγισης νερού (προαιρετικό εξάρτημα), η συσκευή αποστραγγίζει αυτόματα το νερό του δοχείου νερού. Σε αυτή την περίπτωση μπορείτε να απενεργοποιήσετε τις προειδοποιήσεις του δοχείου νερού.

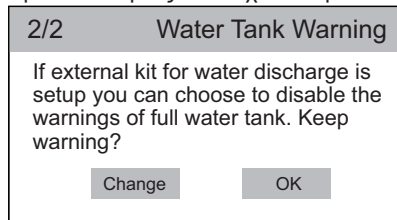

Αν πατήσετε **OK (OK)**, η προειδοποίηση για το γεμάτο δοχείο νερού είναι ακόμα ενεργοποιημένη. Εμφανίζεται η λίστα προγραμμάτων και σε μερικά δευτερόλεπτα θα αλλάξει στην οθόνη σύνοψης.

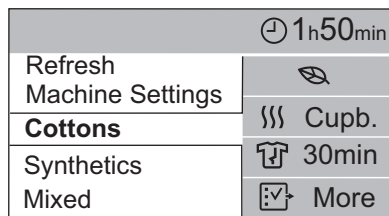

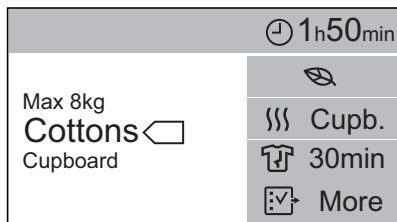

Αν πατήσετε **Change (Αλλαγή)**, συνεχίζει στο επόμενο βήμα.

2. Για να επιβεβαιώσετε ότι η προειδοποίηση του Γεμάτου δοχείου νερού είναι απενεργοποιημένη,

πατήστε **OK (OK)**, ενώ αν επιθυμείτε να την αλλάξετε πατήστε **Change (Αλλαγή)**.

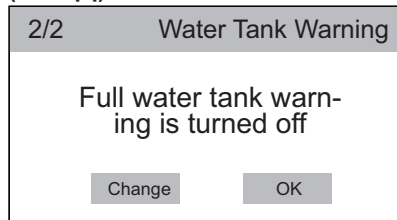

## 6. ΧΡΗΣΗ ΤΗΣ ΟΘΟΝΗΣ ΑΦΗΣ

Κάθε φορά που ενεργοποιείτε το στεγνωτήριό σας, η Οθόνη Εκκίνησης (εμφανίζει το λογότυπο και την ώρα) εμφανίζεται στην οθόνη αφής.

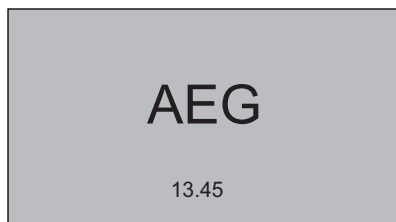

Αφού ολοκληρωθεί το γραφικό της Εκκίνησης, εμφανίζεται η οθόνη σύνοψης προγραμμάτων στην οθόνη αφής.

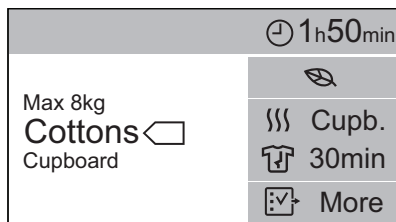

Η Οθόνη Σύνοψης χωρίζεται σε τέσσερις περιοχές, στις οποίες μπορείτε να βρείτε:

- Μέγιστο βάρος για τον κύκλο, όνομα προγράμματος, βαθμός στεγνώματος.

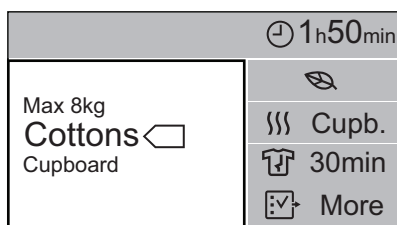

- Χρόνος τέλους του προγράμματος ή καθυστέρηση έναρξης (αν έχει επιλεγεί).

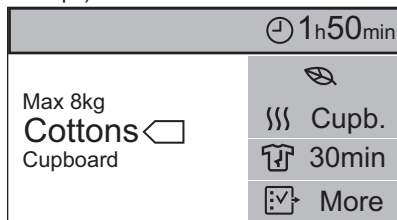

- Οι τρέχουσες ενεργοποιημένες επιλογές για τον επιλεγμένο κύκλο.

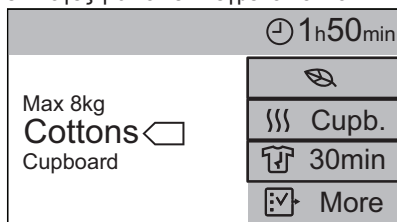

- Περισσότερες επιλογές.

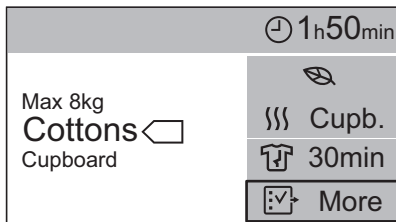

## 7. 📶 ΡΥΘΜΙΣΗ ΣΥΝΔΕΣΙΜΟΤΗΤΑΣ - WI-FI

Αυτό το κεφάλαιο περιγράφει πώς να συνδέσετε την έξυπνη συσκευή στο δίκτυο Wi-Fi και πώς να τη συνδέσετε σε μια κινητή συσκευή.

Με αυτή τη λειτουργικότητα μπορείτε να λαμβάνετε ειδοποιήσεις καθώς και να παρακολουθείτε και να ελέγχετε το στεγνωτήριο σας από τις κινητές σας συσκευές.

Για να συνδέσετε τη συσκευή και να απολαμβάνετε όλα τα χαρακτηριστικά και τις υπηρεσίες, χρειάζεστε:

- Ασύρματο δίκτυο στο σπίτι με ενεργοποιημένη σύνδεση στο διαδίκτυο.
- Κινητή συσκευή συνδεδεμένη στο ασύρματο δίκτυο.

<b>Συχνότητα</b>	2,412 - 2,472 GHz για την Ευρωπαϊκή αγορά
<b>Πρωτόκολλο</b>	IEEE 802.11b/g/n αμφίδρομης ραδιοεπικοινωνίας
<b>Μέγιστη ισχύς</b>	< 20dBm

### 7.1 Εγκατάσταση και διαμόρφωση της εφαρμογής "My AEG"

Όταν συνδέετε το στεγνωτήριο στην εφαρμογή, σταθείτε δίπλα του με την έξυπνη συσκευή σας.

Βεβαιωθείτε ότι η έξυπνη συσκευή σας είναι συνδεδεμένη στο ασύρματο δίκτυο.

1. Μεταβείτε στο App Store από την έξυπνη συσκευή σας.
2. Κάντε λήψη και εγκαταστήστε την Εφαρμογή "My AEG".

3. Βεβαιωθείτε ότι έχετε ξεκινήσει μια σύνδεση Wi-Fi στο στεγνωτήριο. Διαφορετικά, μεταβείτε στην παρακάτω ενότητα.
  4. Ξεκινήστε την εφαρμογή. Επιλέξτε την χώρα και τη γλώσσα και συνδεθείτε με την διεύθυνση email σας και τον κωδικό σας πρόσβασης. Αν δεν διαθέτετε λογαριασμό, δημιουργήστε έναν καινούριο ακολουθώντας τις οδηγίες στην εφαρμογή "My AEG".
  5. Ακολουθήστε τις οδηγίες στην Εφαρμογή για την καταχώριση και τη διαμόρφωση της συσκευής.
- Ένα μήνυμα εμφανίζεται στην οθόνη της συσκευής για να επιβεβαιώσει ότι η διαμόρφωση ήταν επιτυχής.

### 7.2 Διαμόρφωση της ασύρματης σύνδεσης του στεγνωτηρίου

Κάντε λήψη της εφαρμογής "My AEG" και εγκαταστήστε την στην έξυπνη συσκευή σας.

1. Πατήστε πάνω στην μπάρα **Wi-Fi** για να ενεργοποιήσετε τη σύνδεση.

Εμφανίζεται ένα μήνυμα, το εικονίδιο 📶 αρχίζει να αναβοσβήνει και η ασύρματη μονάδα ξεκινά. Μπορεί να χρειαστεί περίπου 2 λεπτά προτού να είναι έτοιμη.

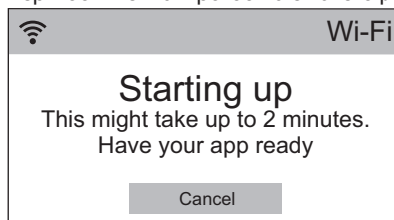

Όταν η ασύρματη μονάδα είναι έτοιμη, θα

εμφανιστεί ένα μήνυμα που θα σας ενημερώνει ότι το σημείο πρόσβασης θα είναι ανοιχτό για περίπου 3 λεπτά.

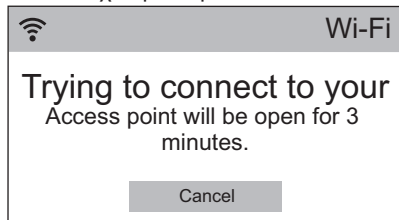

2. Διαμορφώστε την εφαρμογή "My AEG" στην έξυπνη συσκευή σας.
3. Αν η σύνδεση έχει διαμορφωθεί, εμφανίζεται ένα μήνυμα στην οθόνη του στεγνωτηρίου για να επιβεβαιώσει ότι η διαμόρφωση ήταν επιτυχής.

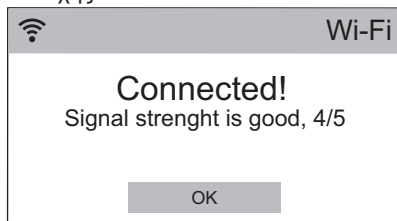

4. Πατήστε πάνω στο **OK (OK)** για να επιτρέψετε στη λίστα ρυθμίσεων της συσκευής.

### 7.3 Λειτουργία Απομακρυσμένης Έναρξης

Μπορείτε να ξεκινήσετε και να διακόψετε ένα πρόγραμμα στεγνώματος απομακρυσμένα.

Όταν η Εφαρμογή είναι εγκαταστημένη και έχει ολοκληρωθεί η ασύρματη σύνδεση, η επιλογή **Remote Start Mode (Λειτουργία Απομακρυσμένης Έναρξης)** θα εμφανίζεται ανάμεσα στις διαθέσιμες επιλογές.

Για να ενεργοποιήσετε την απομακρυσμένη έναρξη:

1. Στην οθόνη σύνοψης προγραμμάτων, πατήστε το  **More (Περισσότερα)** για να μεταβείτε στη λίστα επιλογών.
2. Πατήστε πάνω στην μπάρα **Remote Start Mode (Λειτουργία Απομακρυσμένης Έναρξης)** (κατάσταση **ON (ΕΝΕΡΓΟΠΟΙΗΣΗ)**).

Εμφανίζεται το ακόλουθο μήνυμα:

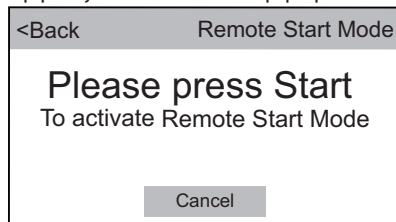

3. Πατήστε το κουμπί **Start/Pause (Έναρξη/Παύση)** για να ενεργοποιήσετε την επιλογή **Remote Start Mode (Λειτουργία Απομακρυσμένης Έναρξης)**.

Η ένδειξη  εμφανίζεται στην οθόνη σύνοψης προγραμμάτων.

 Αν η πόρτα είναι ανοιχτή, η επιλογή **Remote Start Mode (Λειτουργία Απομακρυσμένης Έναρξης)** απενεργοποιείται.

## 8. ΠΡΙΝ ΑΠΟ ΤΗΝ ΠΡΩΤΗ ΧΡΉΣΗ

 Η συσκευασία κάδου στο πίσω μέρος αφαιρείται αυτόματα όταν το στεγνωτήριο ενεργοποιείται για πρώτη φορά. Είναι πιθανό να ακούσετε κάποιο θόρυβο.





Πριν χρησιμοποιήσετε τη συσκευή για πρώτη φορά:

- Καθαρίστε τον κάδο του στεγνωτηρίου με ένα υγρό πανί.

- Ξεκινήστε ένα σύντομο πρόγραμμα (π.χ. 30 λεπτών) με υγρά ρούχα.

- i** Στην αρχή του κύκλου στεγνώματος (στα πρώτα 3–5 λεπτά) ενδέχεται να υπάρξει ένα ελαφρά υψηλότερο επίπεδο ήχου. Αυτό οφείλεται στην εκκίνηση του συμπιεστή. Αυτό είναι φυσιολογικό για συσκευές που διαθέτουν συμπιεστή όπως ψυγεία και καταψύκτες.

## 9. PROGRAMMES (ΠΡΟΓΡΑΜΜΑΤΑ)

Programmes (Προγράμματα)	Load (Φόρτωση) <sup>1)</sup>	Ιδιότητες / Σύμβολο υφάσματος
 <sup>2)</sup> Cottons (Βαμβακερά)	8 kg	Βαμβακερά υφάσματα. / 
Synthetics (Συνθετικά)	3,5 kg	Συνθετικά και μικτά υφάσματα. / 
Wool (Μαλλι)  	1 kg	<p>Μάλλινα υφάσματα. Απαλό στέγνωμα μάλλινων ρούχων που πλένονται στο χέρι. Αφαιρέστε αμέσως τα ρούχα όταν ολοκληρωθεί το πρόγραμμα.</p> <div style="text-align: center;">  <p><b>WOOL HAND WASH SAFE</b></p> </div> <p>Ο κύκλος στεγνώματος για μάλλινα είναι εγκεκριμένος από την The <b>Woolmark</b> Company για το στέγνωμα μάλλινων προϊόντων που πλένονται στο πλυντήριο, υπό την προϋπόθεση ότι τα προϊόντα πλένονται και στεγνώνονται σύμφωνα με τις οδηγίες στην ετικέτα ρούχου και τις οδηγίες που παρέχονται από τον κατασκευαστή αυτής της συσκευής. <b>M1641</b>. Στο Η.Β., την Ιρλανδία, το Χονγκ Κονγκ και την Ινδία, το σύμβολο <b>Woolmark</b> είναι σήμα πιστοποίησης. Το σύμβολο Woolmark είναι σήμα Πιστοποίησης σε πολλές χώρες.</p>
Silks (Μετάξι) 	1 kg	Απαλό στέγνωμα μεταξωτών ρούχων που πλένονται στο χέρι. / 

Programmes (Προγράμματα)	Load (Φόρτωση) <sup>1)</sup>	Ιδιότητες / Σύμβολο υφάσματος
Outdoor (Εξωτερικού χώρου)	<b>2 kg</b>	Ρούχα παιθριων δραστηριοτήτων, ρούχα για τεχνικές εργασίες και αθλήματα, αδιάβροχα και διαπνέοντα μπουφάν, μπουφάν με αφαιρούμενη επένδυση φλις ή μονωτική εσωτερική επένδυση. Κατάλληλα για στέγνωμα σε στεγνωτήριο. / ☺☺☺
Sports (Σπορ)	<b>2 kg</b>	Αθλητικά ρούχα, λεπτά και ελαφριά υφάσματα, ρούχα από μικροΐνες (microfiber) ή πολυεστέρα. / ☺☺☺
Jeans (Τζην)	<b>8 kg</b>	Σπορ ρούχα, όπως τζιν, φούτερ από υφάσματα διαφορετικού πάχους (π.χ. στο γιακά, στις μανσέτες και στις ραφές). / ☺☺☺
Business Shirts (Πουκάμισα για επιχειρηματίες)	<b>1,5kg (ή 7 πουκάμισα)</b>	Υφάσματα που δεν χρειάζονται ιδιαίτερη φροντίδα και απαιτούν ελάχιστο σιδέρωμα. Τα αποτελέσματα στεγνώματος μπορεί να διαφέρουν ανάλογα με τον τύπο του υφάσματος. Τινάζετε τα ρούχα πριν τα τοποθετήσετε στη συσκευή. Όταν ολοκληρωθεί το πρόγραμμα, αφαιρέστε αμέσως τα ρούχα και τοποθετήστε τα σε κρεμάστρα. / ☺☺☺
Refresh (Ανανέωση)	<b>1kg</b>	Φρεσκάρισμα ρούχων που ήταν αποθηκευμένα. / ☺☺☺
Easy Iron (Εύκολο σιδέρωμα)	<b>1 kg (ή 5 πουκάμισα)</b>	Υφάσματα που δεν χρειάζονται ιδιαίτερη φροντίδα και απαιτούν ελάχιστο σιδέρωμα. Τα αποτελέσματα στεγνώματος μπορεί να διαφέρουν ανάλογα με τον τύπο του υφάσματος. Τινάζετε τα ρούχα πριν τα τοποθετήσετε στη συσκευή. Όταν ολοκληρωθεί το πρόγραμμα, αφαιρέστε αμέσως τα ρούχα και τοποθετήστε τα σε κρεμάστρα. / ☺☺☺
Duvet (Πάπλωμα)	<b>3 kg</b>	Μονά ή διπλά παπλώματα και μαξιλάρια (με φτερά, πούπουλα, ή συνθετικό γέμισμα). / ☺☺☺
Bed Linen (Κλινοσκεπάσματα)	<b>3 kg</b>	Κλινοσκεπάσματα όπως μονά και διπλά σεντόνια, μαξιλαροθήκες, παπλωματοθήκες. / ☺☺☺

















Programmes (Προγράμματα)	Load (Φόρτωση) <sup>1)</sup>	Ιδιότητες / Σύμβολο υφάσματος
Mixed (Ανάμεικτα)	3 kg	Βαμβακερά και συνθετικά υφάσματα. / 

1) Το μέγιστο βάρος αναφέρεται σε στεγνά ρούχα.

2) Το πρόγραμμα  Cottons (Βαμβακερά) σε συνδυασμό με την επιλογή *Στεγνά για ντουλάπι* Dryness Level (Επίπεδο στεγνώματος) είναι το «Τυπικό πρόγραμμα για βαμβακερά». Είναι κατάλληλο για το στέγνωμα κανονικά βρεγμένων βαμβακερών ρούχων και είναι το πιο αποδοτικό πρόγραμμα όσον αφορά την κατανάλωση ενέργειας για το στέγνωμα βρεγμένων βαμβακερών ρούχων.

## 9.1 Επιλογή προγραμμάτων και επιλογών

Προγράμματα <sup>1)</sup>	Επιλογές					
	 Extra Silent (Αθόρυβο σε μεγαλύτερο βαθμό)	 Eco (Οικολογικό)	 Dryness Level (Επίπεδο στεγνώματος)	 Time Dry (Χρόνος στεγνώματος)	 Anti-crease (Καταπολεμά την τσάκιση)	 Load (Φόρτωση)
 Cottons (Βαμβακερά)	■	■	■	■	■	
Synthetics (Συνθετικά)	■	■	■	■	■	
Wool (Μαλλί) 		■				■
Silks (Μετάξι) 		■			■	
Outdoor (Εξωτερικού χώρου)		■				
Sports (Σπορ)		■			■	
Jeans (Τζην)		■			■	
Business Shirts (Πουκάμισα για επιχειρηματίες)		■			■	
Refresh (Ανανέωση)		■			■	

Επιλογές						
Προγράμματα <sup>1)</sup>	 <b>Extra Silent</b> (Αθόρυβο σε μεγαλύτερο βαθμό)	 <b>Eco</b> (Οικολογικό)	 <b>Dryness Level</b> (Επίπεδο στεγνώματος)	 <b>Time Dry</b> (Χρόνος στεγνώματος)	 <b>Anti-crease</b> (Καταπολεμά την τσάκιση)	 <b>Load</b> (Φόρτωση)
Easy Iron (Εύκολο σιδέρωμα)		■			■	
Duvet (Πάπλωμα)		■				
Bed Linen (Κλινοσκεπάσματα)		■			■	
Mixed (Ανάμεικτα)		■		■	■	

<sup>1)</sup> Μαζί με το πρόγραμμα μπορείτε να ορίσετε 1 ή περισσότερες επιλογές.

## 10. ΕΠΙΛΟΓΕΣ

### 10.1 **Extra Silent** (Αθόρυβο σε μεγαλύτερο βαθμό)

Η συσκευή λειτουργεί με χαμηλό θόρυβο χωρίς να επηρεάζεται η ποιότητα στεγνώματος. Η συσκευή λειτουργεί αργά με τον μεγαλύτερο χρόνο κύκλου.

### 10.2 **Eco** (Οικολογικό)

Η επιλογή αυτή είναι ενεργοποιημένη από προεπιλογή με όλα τα προγράμματα.

Η κατανάλωση ισχύος είναι στο ελάχιστο επίπεδο.

### 10.3 **Dryness Level** (Επίπεδο στεγνώματος)

Αυτή η λειτουργία χρησιμοποιείται για καλύτερο στέγνωμα των ρούχων. Υπάρχουν 4 δυνατές επιλογές:

- Extra Dry (Στεγνά σε μεγαλύτερο βαθμό)
- Cupboard Dry + (Στέγνωμα ντουλάπας +) (μόνο για βαμβακερά)
- Cupboard Dry (Στέγνωμα ντουλάπας)

- Iron Dry (Υγρά για σιδέρωμα)

### 10.4 **Time Dry** (Χρόνος στεγνώματος)

Για βαμβακερά, συνθετικά και μίκτα. Επιτρέπει στον χρήστη να ορίσει χρόνο στεγνώματος από τουλάχιστον 10 λεπτά έως 2 ώρες το μέγιστο (σε βήματα των 10 λεπτών). Όταν αυτή η επιλογή είναι στο μέγιστο, η ένδειξη φορτίου εξαφανίζεται.

### 10.5 **Anti-crease** (Καταπολεμά την τσάκιση)

Παρατείνει τη φάση προστασίας κατά του τσαλακώματος (30 λεπτά) στο τέλος του κύκλου στεγνώματος σε 120 λεπτά. Μετά τη φάση στεγνώματος, ο κάδος περιστρέφεται κατά διαστήματα για να αποφεύγεται το τσαλάκωμα των ρούχων. Κατά τη φάση προστασίας κατά του τσαλακώματος, μπορείτε να αφαιρέσετε ρούχα από το στεγνωτήριο.

## 10.6 Load (Φόρτωση)

Αυτή η επιλογή ισχύει μόνο για το πρόγραμμα Wool (Μαλλι) ώστε να στεγνώσουν περισσότερο τα ρούχα. Υπάρχουν 3 δυνατές επιλογές:

- Heavy (Επιπλέον στέγνωμα)
- Normal (Κανονικά)
- Light (Ελαφριά)

## 10.7 Delay Start (Έναρξη με καθυστέρηση)

 Επιτρέπει την καθυστέρηση της έναρξης ενός προγράμματος στεγνώματος από 10 λεπτά έως και 24 ώρες.

1. Ρυθμίστε το πρόγραμμα στεγνώματος και τις επιλογές.
2. Στο μενού επιλογών, πατήστε πάνω στην μπάρα **Delay Start (Έναρξη με καθυστέρηση)** για να μεταβείτε στο υπομενού.
3. Κάντε κύλιση προς τα αριστερά ή δεξιά στις μπάρες ωρών και λεπτών για να ρυθμίσετε την επιθυμητή καθυστέρηση έναρξης.
4. Για να ενεργοποιήσετε την επιλογή **Delay Start (Έναρξη με**

**καθυστέρηση)**, αγγίξτε το κουμπί **Start/Pause (Έναρξη/Παύση)**. Αφού αγγίξετε το κουμπί **Start/Pause (Έναρξη/Παύση)**, η συσκευή αρχίζει την αντίστροφη μέτρηση.

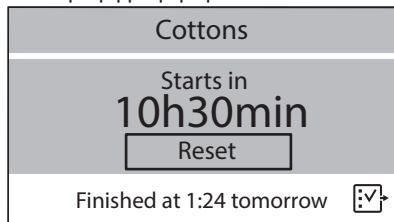

 Μπορείτε να σταματήσετε την αντίστροφη μέτρηση οποιαδήποτε στιγμή πατώντας το κουμπί **Reset (Επαναφορά)**.

## 10.8 ☆ Memory (Μνήμη)

Σας επιτρέπει να αποθηκεύσετε 2 από τις αγαπημένες σας διαμορφώσεις προγραμμάτων και επιλογών στη μνήμη της συσκευής. Αφού αποθηκεύσετε τις διαμορφώσεις, μπορείτε να τις επιλέξετε από τη λίστα προγραμμάτων.

Οι αγαπημένες σας διαμορφώσεις είναι σημειωμένες στη λίστα προγραμμάτων ως **M1** και **M2**.

# 11. ΚΑΘΗΜΕΡΙΝΗ ΧΡΗΣΗ

## 11.1 Προετοιμασία των ρούχων

- Κλείνετε τα φερμουάρ.
- Κουμπώνετε τα κλιπ από τις παπλωματοθήκες.
- Μη στεγνώνετε λυτές υφασμάτινες ζώνες ή κορδέλες (π.χ. από ποδιές). Δένετε τις πριν από την έναρξη ενός προγράμματος.
- Αφαιρείτε όλα τα αντικείμενα από τις τσέπες.
- Γυρίστε μέσα έξω τα ρούχα που διαθέτουν εσωτερική βαμβακερή επένδυση. Η βαμβακερή επένδυση πρέπει να είναι προς τα έξω.
- Να ρυθμίζετε πάντα το κατάλληλο πρόγραμμα για τον τύπο των ρούχων.

- Μην τοποθετείτε σκούρα υφάσματα μαζί με ανοιχτόχρωμα.
- Χρησιμοποιήστε ένα κατάλληλο πρόγραμμα για βαμβακερά, ζέρσεϊ και πλεκτά ώστε να μη μαζέψουν.
- Μην υπερβαίνετε το μέγιστο φορτίο που αναφέρεται στο κεφάλαιο προγραμμάτων ή που εμφανίζεται στην οθόνη.
- Στεγνώνετε μόνο ρούχα που είναι κατάλληλα για στεγνώτηριο. Ανατρέξτε στην ετικέτα κάθε είδους.
- Μη στεγνώνετε μεγάλα και μικρά ρούχα μαζί. Τα μικρά ρούχα μπορούν να μπερδευτούν μέσα στα μεγάλα και να μη στεγνώσουν.

Ετικέτα υφάσμα- τος	Περιγραφή
<input type="checkbox"/>	Τα ρούχα είναι κατάλληλα για στέγνωμα στο στεγνωτήριο.
<input type="checkbox"/>	Τα ρούχα είναι κατάλληλα για στέγνωμα στο στεγνωτήριο σε υψηλότερες θερμοκρασίες.
<input type="checkbox"/>	Τα ρούχα είναι κατάλληλα για στέγνωμα στο στεγνωτήριο μόνο σε χαμηλές θερμοκρασίες.
<input checked="" type="checkbox"/>	Τα ρούχα δεν είναι κατάλληλα για στέγνωμα στο στεγνωτήριο.

## 11.2 Φορτωση των ρουχων



### ΠΡΟΣΟΧΗ!

Φροντίστε να μην πιαστούν ρούχα μεταξύ της πόρτας της συσκευής και του στεγανοποιητικού λάστιχου.

1. Ανοίξτε την πόρτα της συσκευής.
2. Φορτώστε ένα-ένα τα ρούχα.
3. Κλείστε την πόρτα της συσκευής.

## 11.3 Ενεργοποίηση της συσκευής

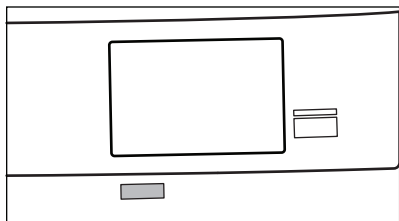

Για να ενεργοποιήσετε τη συσκευή:

Πιέστε το κουμπί On/Off (Ενεργοποίηση/Απενεργοποίηση).

Αν η συσκευή είναι ενεργοποιημένη, η οθόνη ανάβει.

## 11.4 Λειτουργία αυτόματης απενεργοποίησης

Για τη μείωση της κατανάλωσης ενέργειας, η λειτουργία Αυτόματης Απενεργοποίησης απενεργοποιεί τη συσκευή αυτόματα:

- αν δεν έχει γίνει καμία επιλογή τα τελευταία 5 λεπτά.
- 5 λεπτά μετά από την ολοκλήρωση του προγράμματος.

Πιέστε το κουμπί On/Off (Ενεργοποίηση/Απενεργοποίηση) για να ενεργοποιήσετε τη συσκευή.

Αν η συσκευή είναι ενεργοποιημένη, η οθόνη ανάβει.

## 11.5 Ρύθμιση ενός προγράμματος

- Χρησιμοποιήστε τον διακόπτη επιλογής προγράμματος για να ορίσετε το πρόγραμμα.

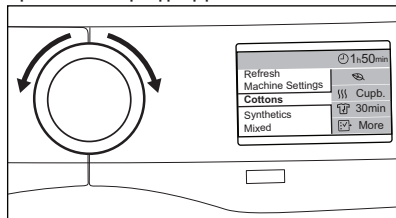

- Μπορείτε επίσης να επιλέξετε το πρόγραμμα χρησιμοποιώντας την οθόνη αφής.  
Αν η οθόνη σύνοψης είναι ενεργή, πατήστε πάνω της μία φορά για να δείτε τη λίστα προγραμμάτων.

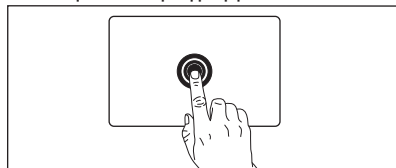

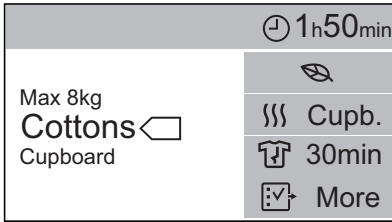

Κάντε κύλιση στη λίστα προγραμμάτων προς τα πάνω ή προς τα κάτω για να επιλέξετε το πρόγραμμα.

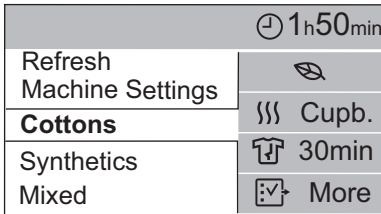
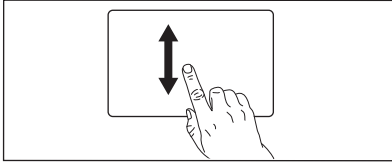

Ο πιθανός χρόνος ολοκλήρωσης του προγράμματος εμφανίζεται στην μπάρα χρόνου.



Ο χρόνος στεγνώματος που εμφανίζεται βασίζεται σε φορτίο 5 kg για πρόγραμμα βαμβακερών. Για τα υπόλοιπα προγράμματα, ο χρόνος στεγνώματος εξαρτάται από τα συνιστώμενα φορτία. Ο χρόνος στεγνώματος του προγράμματος βαμβακερών με φορτίο άνω των 5 kg είναι μεγαλύτερος.

## 11.6 Επιλογές

Μαζί με το πρόγραμμα μπορείτε να ορίσετε 1 ή περισσότερες ειδικές επιλογές.

Αν επιθυμείτε να αλλάξετε τις παραμέτρους των τρεχουσών επιλεγμένων επιλογών, πατήστε πάνω στην επιλογή που επιθυμείτε να επεξεργαστείτε.

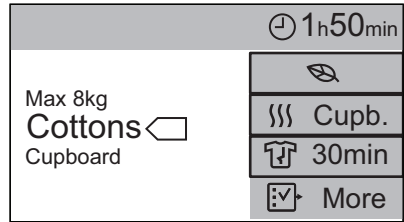

Για να επιλέξετε πρόσθετες επιλογές:

1. Πατήστε πάνω στο **More (Περισσότερα)** για να δείτε τη λίστα των διαθέσιμων επιλογών για το επιλεγμένο πρόγραμμα.

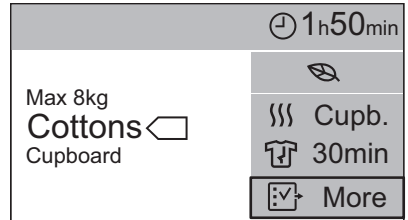

2. Κάντε κύλιση στη λίστα επιλογών προς τα πάνω ή προς τα κάτω για να περιηγηθείτε σε αυτή.

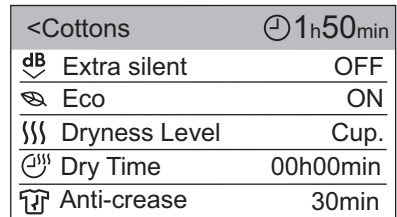
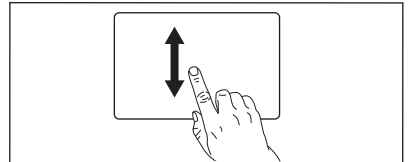

3. Πατήστε την επιλογή για να την επιλέξετε.

Υπάρχουν δύο τύποι επιλογών:

- με κατάσταση **ON (ΕΝΕΡΓΟΠΟΙΗΣΗ)** ή **OFF (ΑΠΕΝΕΡΓΟΠΟΙΗΣΗ)** (π.χ. Eco (Οικολογικό)).
- με επεξεργάσιμες παραμέτρους (π.χ. Dryness Level (Επίπεδο στεγνώματος)).

Για να αλλάξετε την παράμετρο, κάντε κύλιση στην μπάρα της παραμέτρου προς τα δεξιά ή προς τα αριστερά.

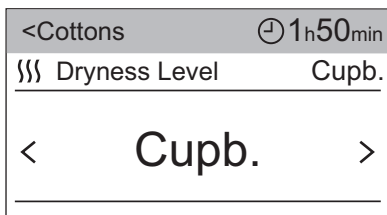
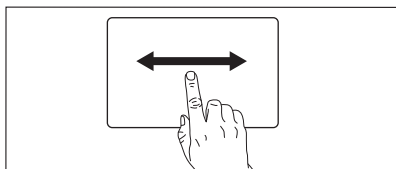

Πατήστε πάνω στην επιλογή που επιλέξατε προηγουμένως για να επιστρέψετε στη λίστα επιλογών.

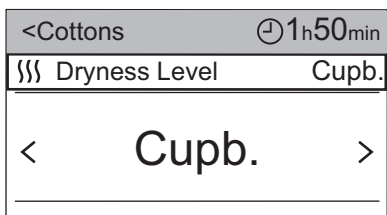

- i** Οποιαδήποτε στιγμή μπορείτε να επιστρέψετε απευθείας στην οθόνη σύνοψης, πατώντας στο αριστερό μέρος της πάνω μπάρας με το όνομα του προγράμματος.

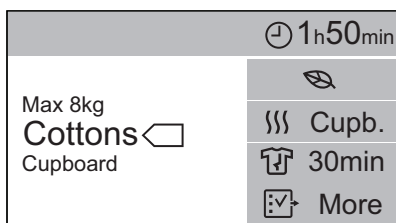
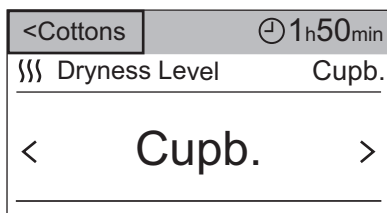

## 11.7 Έναρξη ενός προγράμματος

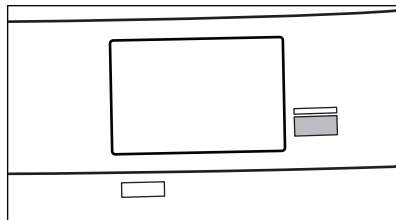

Για να ξεκινήσει το πρόγραμμα, αγγίξτε το κουμπί **Start/Pause (Έναρξη/Παύση)**.

Η συσκευή τίθεται σε λειτουργία και η λυχνία LED πάνω από το κουμπί σταματά να αναβοσβήνει και παραμένει αναμμένη.



Στην οθόνη μπορείτε να βρείτε:

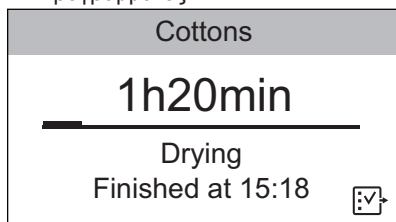

- το όνομα του προγράμματος.
- τον υπολειπόμενο χρόνο στεγνώματος.
- την μπάρα προόδου.
- τη φάση ενός κύκλου (στέγνωμα, προστασία κατά του τσαλακώματος, ψύξη).
- τον πιθανό χρόνο τέλους ενός προγράμματος.



## Ενεργοποίηση επιλογής κλειδώματος ασφαλείας για παιδιά:

Οποιαδήποτε στιγμή μπορείτε να ενεργοποιήσετε την επιλογή κλειδώματος ασφαλείας για παιδιά:

1. Πατήστε πάνω στην επιλογή με το εικονίδιο  για να μεταβείτε στη λίστα επιλογών.
2. Πατήστε πάνω στην επιλογή κλειδώματος ασφαλείας για παιδιά .

Το εικονίδιο της επιλογής  θα αλλάξει σε εικονίδιο κλειδώματος ασφαλείας για παιδιά .



Για να απενεργοποιήσετε το κλειδώμα ασφαλείας για παιδιά, πατήστε παρατεταμένα το εικονίδιο κλειδώματος ασφαλείας για παιδιά  για μερικά δευτερόλεπτα.

## 11.8 Αλλαγή προγράμματος

Για να αλλάξετε ένα πρόγραμμα:

1. Πιέστε το κουμπί On/Off (Ενεργοποίηση/Απενεργοποίηση) για να απενεργοποιήσετε τη συσκευή.
2. Πιέστε πάλι το κουμπί On/Off (Ενεργοποίηση/Απενεργοποίηση) για να ενεργοποιήσετε τη συσκευή.
3. Ρυθμίστε ένα νέο πρόγραμμα.

## 11.9 Τέλος προγράμματος



Καθαρίζετε το φίλτρο και αδειάζετε τη δεξαμενή νερού μετά από κάθε κύκλο στεγνώματος. (Δείτε το κεφάλαιο ΦΡΟΝΤΙΔΑ ΚΑΙ ΚΑΘΑΡΙΣΜΑ.)

Αν έχει ολοκληρωθεί ο κύκλος στεγνώματος, στην οθόνη εμφανίζεται το σύμβολο **0**. Αν η επιλογή  Cycle End Buzzer (Βομβητής Τέλος Κύκλου) είναι ενεργοποιημένη, το ηχητικό σήμα ηχεί διακοπτόμενα για 1 λεπτό.





Αν δεν απενεργοποιήσετε τη συσκευή, ξεκινάει η φάση προστασίας κατά του τσαλακώματος (δεν ισχύει για όλα τα προγράμματα). Κατά τη διάρκεια αυτής της φάσης, μπορείτε να αφαιρέσετε ρούχα από το στεγνωτήριο. Μόλις ολοκληρωθεί η φάση προστασίας κατά του τσαλακώματος, η οθόνη ενημερώνει ότι η φάση προστασίας κατά του τσαλακώματος έχει ολοκληρωθεί και εμφανίζει την ένδειξη **0h00min**





Για να αφαιρέσετε τα ρούχα:

1. Πιέστε το κουμπί On/Off (Ενεργοποίηση/Απενεργοποίηση) για 2 δευτερόλεπτα για να απενεργοποιήσετε τη συσκευή.
2. Ανοίξτε την πόρτα της συσκευής.
3. Αφαιρέστε τα ρούχα.
4. Κλείστε την πόρτα της συσκευής.

## 12. ΡΥΘΜΙΣΕΙΣ ΣΥΣΚΕΥΗΣ

Στην οθόνη προγραμμάτων, κάντε κύλιση προς τα πάνω ή προς τα κάτω για να βρείτε τις ρυθμίσεις της συσκευής και πατήστε πάνω στο εικονίδιο  για να μεταβείτε στη λίστα ρυθμίσεων.

Easy Iron Refresh	
Machine Settings	
Cottons	
Syntetics	

<Programs	Machine Settings
 Wi-Fi	OFF
 Set Clock	15h18min
 Language	ENG
 Display Brightness	3

## 12.1 ⌚ Set Clock (Ρύθμιση Ρολογιού)

Μπορείτε να αλλάξετε την ώρα όποτε θελήσετε.

Για να αλλάξετε την ώρα:

1. Πατήστε πάνω στην μπάρα **Set Clock (Ρύθμιση Ρολογιού)**.
2. Κάντε κύλιση στην μπάρα των ωρών και των λεπτών προς τα δεξιά ή προς τα αριστερά για να ρυθμίσετε την τρέχουσα ώρα.

<Programs	Machine Settings
⌚ Set Clock	01h00min
< 24	01 <sup>h</sup> 02 >
< 59	00 <sup>min</sup> 01 >

3. Πατήστε πάνω στην μπάρα **Set Clock (Ρύθμιση Ρολογιού)** για να επιστρέψετε στη λίστα ρυθμίσεων της συσκευής ή πατήστε πάνω στην μπάρα **<Programmes (Προγράμματα)** για να μεταβείτε στην οθόνη σύνοψης.

## 12.2 🗨 Language (Γλώσσα)

Για να αλλάξετε την γλώσσα:

1. Πατήστε πάνω στην μπάρα **Language (Γλώσσα)**.
2. Κάντε κύλιση προς τα πάνω ή προς τα κάτω στη λίστα με τις γλώσσες για να βρείτε τη γλώσσα που θέλετε να χρησιμοποιήσετε και πατήστε πάνω της.

Back	Language
Svenska	SV
Deutsch	DE
English	EN
Italiano	IT
Francais	FR

## 12.3 ☀ Display Brightness (Φωτεινότητα οθόνης)

Μπορείτε να ελέγξετε το επίπεδο φωτεινότητας της Οθόνης. Υπάρχουν 6 επίπεδα φωτεινότητας.



Για να βελτιώσετε την ευκρίνεια της οθόνης όταν το στεγνωτήριο είναι στοιβαγμένο πάνω από ένα πλυντήριο ρούχων, επιλέξτε το 6ο επίπεδο φωτεινότητας οθόνης. Όταν το στεγνωτήριο δεν είναι στοιβαγμένο, συνιστώνται τα επίπεδα 1 έως 5.

Για να αλλάξετε τη φωτεινότητα της οθόνης:

1. Πατήστε πάνω στην μπάρα **Display Brightness (Φωτεινότητα οθόνης)**.
2. Κάντε κύλιση στην μπάρα προς τα δεξιά ή προς τα αριστερά για να ρυθμίσετε το επίπεδο φωτεινότητας.

<Programs	Machine Settings
☀ Display Brightness	4
< 3	4 5 >

3. Πατήστε πάνω στην μπάρα **Display Brightness (Φωτεινότητα οθόνης)** για να επιστρέψετε στη λίστα ρυθμίσεων της συσκευής ή πατήστε πάνω στην μπάρα **<Programmes (Προγράμματα)** για να μεταβείτε στην οθόνη σύνοψης.

## 12.4 🔔 Cycle End Buzzer (Βομβητής Τέλος Κύκλου)

Ο ήχος ακούγεται:

- στο τέλος του κύκλου
- στην αρχή και το τέλος της φάσης προστασίας από το τσαλάκωμα

Μπορείτε να χρησιμοποιήσετε αυτήν τη επιλογή για να απενεργοποιήσετε τον βομβητή ή να ελέγξετε τη διάρκεια του βομβητή. Υπάρχουν 3 επίπεδα διάρκειας



ήχου (Short (Σύντομη), Mid (Μεσαία) και Long (Μεγάλη)).

Για να απενεργοποιήσετε τον βομβητή ή να ρυθμίσετε τη νέα διάρκεια του ήχου:

1. Πατήστε πάνω στην μπάρα **Cycle End Buzzer (Βομβητής Τέλος Κύκλου)**.
2. Κάντε κύλιση στην μπάρα προς τα δεξιά ή προς τα αριστερά για να ρυθμίσετε την επιθυμητή τιμή.

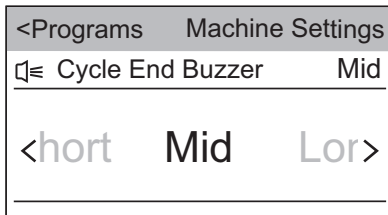

3. Πατήστε πάνω στην μπάρα **Cycle End Buzzer (Βομβητής Τέλος Κύκλου)** για να επιστρέψετε στη λίστα ρυθμίσεων της συσκευής ή πατήστε πάνω στην μπάρα **<Programmes (Προγράμματα)** για να μεταβείτε στην οθόνη σύνοψης.

## 12.5 Water Hardness (Σκληρότητα νερού)

Για να αλλάξετε το προεπιλεγμένο επίπεδο σκληρότητας νερού:

1. Πατήστε πάνω στην μπάρα **Water Hardness (Σκληρότητα νερού)**.
2. Κάντε κύλιση στην μπάρα προς τα δεξιά ή προς τα αριστερά για να ρυθμίσετε το επιθυμητό επίπεδο.

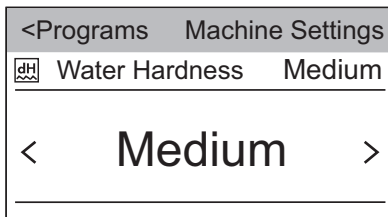

3. Πατήστε πάνω στην μπάρα **Water Hardness (Σκληρότητα νερού)** για να επιστρέψετε στη λίστα ρυθμίσεων της συσκευής ή πατήστε πάνω στην μπάρα **<Programmes**

(**Προγράμματα**) για να μεταβείτε στην οθόνη σύνοψης.

## 12.6 Washing Spin Speed (Ταχύτητα Πλυσίματος-Στυψίματος)

Αυτή η επιλογή συμβάλλει στη δημιουργία ιδανικών συνθηκών στεγνώματος των ρούχων. Εάν γνωρίζετε την αρχική ταχύτητα στυψίματος κατά την πλύση, μπορείτε να χρησιμοποιήσετε αυτήν την επιλογή. Οι υψηλότερες ταχύτητες στυψίματος έχουν ως αποτέλεσμα μικρότερη περιεκτικότητα των ρούχων σε νερό.

Για να αλλάξετε την ταχύτητα στυψίματος πλύσης:

1. Πατήστε πάνω στην μπάρα **Washing Spin Speed (Ταχύτητα Πλυσίματος-Στυψίματος)** για να αναπτύξετε τη λίστα με τα προγράμματα στα οποία μπορείτε να αλλάξετε την ταχύτητα στυψίματος.
2. Πατήστε πάνω στην μπάρα **Cottons (Βαμβακερά)** ή στην μπάρα **Other programmes (Άλλα προγράμματα)**.

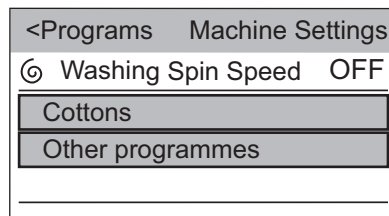

3. Κάντε κύλιση στην μπάρα προς τα δεξιά ή προς τα αριστερά για να ρυθμίσετε την επιθυμητή τιμή για την ταχύτητα στυψίματος.

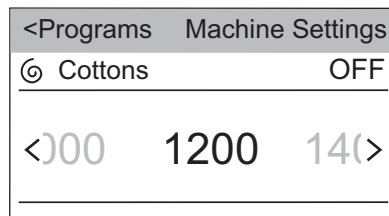

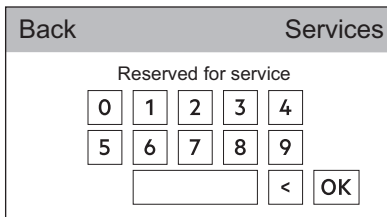
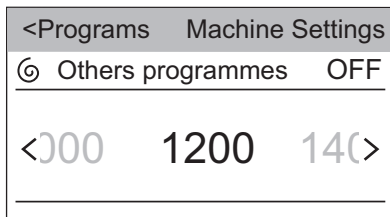

4. Πατήστε πάνω στην μπάρα **Cottons (Βαμβακερά)** ή στην μπάρα **Other programmes (Άλλα προγράμματα)** για να κλείσετε την επιλογή.
5. Πατήστε πάνω στην μπάρα **Washing Spin Speed (Ταχύτητα Πλυσίματος-Στυψίματος)** για να επιστρέψετε στη λίστα ρυθμίσεων της συσκευής ή πατήστε πάνω στην μπάρα **<Programs (Προγράμματα)** για να μεταβείτε στην οθόνη σύνοψης.

## 12.7 Water Tank Warning (Προειδοποίηση Δεξαμενής Νερού)

Η ένδειξη του δοχείου νερού ανάβει στο τέλος του κύκλου στεγνώματος ή κατά τη διάρκεια του κύκλου αν το δοχείο νερού είναι γεμάτο. Εάν έχει εγκατασταθεί το σετ αποστράγγισης, η συσκευή αποστραγγίζει αυτόματα το νερό της δεξαμενής νερού και η ένδειξη μπορεί να απενεργοποιηθεί.

Για ενεργοποίηση ή απενεργοποίηση της ένδειξης, πατήστε πάνω στην μπάρα **Water Tank Warning (Προειδοποίηση Δεξαμενής Νερού)**.

Μία από τις 2 διαμορφώσεις είναι δυνατή:

- Η ένδειξη είναι ενεργοποιημένη (η κατάσταση είναι **ON (ΕΝΕΡΓΟΠΟΙΗΣΗ)**)
- Η ένδειξη είναι απενεργοποιημένη (η κατάσταση είναι **OFF (ΑΠΕΝΕΡΓΟΠΟΙΗΣΗ)**)

## 12.8 Service (Σέρβις)

Αυτές οι ρυθμίσεις είναι διαθέσιμες μόνο για εξουσιοδοτημένο σέρβις.

## 12.9 Shortcuts (Συντομεύσεις)

Για να ενεργοποιήσετε τις επιθυμητές συντομεύσεις:

1. Πατήστε πάνω στην μπάρα **Shortcuts (Συντομεύσεις)** για να αναπτύξετε τη λίστα με τις διαθέσιμες συντομεύσεις.

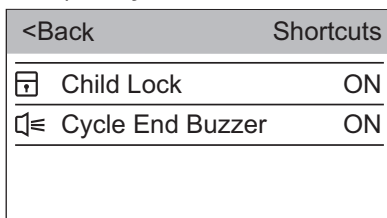

2. Πατήστε πάνω στις συντομεύσεις τις οποίες επιθυμείτε να ενεργοποιήσετε αλλάζοντας την κατάσταση σε **ON (ΕΝΕΡΓΟΠΟΙΗΣΗ)**.
3. Πατήστε πάνω στην μπάρα **<Back (Πίσω)** για να επιστρέψετε στη λίστα ρυθμίσεων της συσκευής.

Οι συντομεύσεις εμφανίζονται στην αριστερή γωνία της οθόνης σύνοψης.

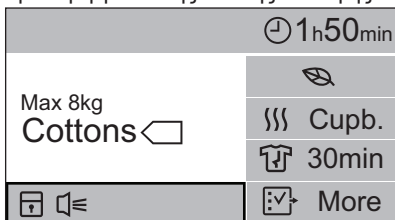

## 12.10 Machine Information (Πληροφορίες μηχανήματος)

Εδώ μπορείτε να βρείτε μια σύντομη περιγραφή σχετικά με όλα τα

προγράμματα, τις επιλογές και τις ρυθμίσεις.

Για να βρείτε την επιθυμητή περιγραφή, π.χ.:

1. Πατήστε πάνω στην μπάρα **Machine Information (Πληροφορίες μηχανήματος)**.
2. Πατήστε πάνω στην μπάρα **1. Programmes (Προγράμματα)**.
3. Πατήστε πάνω στην μπάρα **Cottons (Βαμβακερά)** και θα εμφανιστεί η σχετική περιγραφή.

## 12.11 DEFAULT Factory Reset (Εργοστασιακή επαναφορά)

Η επιλογή Factory Reset (Εργοστασιακή επαναφορά) επαναφέρει τις ρυθμίσεις στην κατάσταση που βρίσκονταν όταν βγήκε από το εργοστάσιο.

Για να ενεργοποιήσετε την εργοστασιακή επαναφορά:

1. Πατήστε πάνω στην μπάρα **Factory Reset (Εργοστασιακή επαναφορά)**.

Εμφανίζεται το παράθυρο διαλόγου.

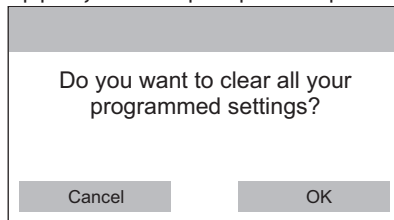

2. Για επιβεβαίωση της εργοστασιακής επαναφοράς, πατήστε πάνω στο **OK (OK)** ή στο **Cancel (Ακύρωση)** για να πραγματοποιήσετε έξοδο από τις τρέχουσες ρυθμίσεις.

## 13. ΥΠΟΔΕΪΞΕΙΣ ΚΑΙ ΣΥΜΒΟΥΛΕΣ

### 13.1 Οικολογικές συμβουλές

- Στύβετε τα ρούχα πριν από το στέγνωμα.
- Μην υπερβαίνετε τα μεγέθη φορτίων που προσδιορίζονται στο κεφάλαιο προγραμμάτων.
- Καθαρίζετε το φίλτρο μετά από κάθε κύκλο στεγνώματος.
- Μη χρησιμοποιείτε μαλακτικό για ρούχα που πρόκειται να πλυθούν και κατόπιν να στεγνωθούν. Στο στεγνωτήριο, τα ρούχα μαλακώνουν αυτόματα.
- Χρησιμοποιείτε αποσταγμένο νερό όπως αυτό που χρησιμοποιείτε για το σιδέρωμα με ατμό. Αν χρειάζεται, καθαρίστε το αποσταγμένο νερό πριν το χρησιμοποιήσετε (π.χ. με ένα φίλτρο καφέ) για να αφαιρέσετε τυχόν σωματίδια.
- Φροντίστε να είναι πάντα ελεύθερος οι σχισμές αερισμού στο κάτω μέρος της συσκευής.
- Φροντίστε να υπάρχει καλή κυκλοφορία αέρα στο σημείο εγκατάστασης της συσκευής.

## 14. ΦΡΟΝΤΙΔΑ ΚΑΙ ΚΑΘΑΡΙΣΜΑ

### 14.1 Καθάρισμα του φίλτρου

Στο τέλος κάθε κύκλου, εμφανίζεται στην οθόνη το μήνυμα **Clean the lint filter (Καθαρισμός φίλτρου από τυχόν χνούδι)** και πρέπει να καθαρίσετε το φίλτρο.

**i** Το φίλτρο συλλέγει το χνούδι των ρούχων κατά τη διάρκεια του κύκλου στεγνώματος.

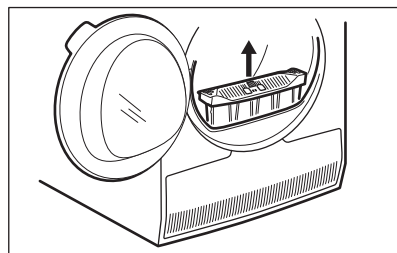

1. Ανοίξτε την πόρτα. Τραβήξτε προς τα πάνω το φίλτρο.
2. Σπρώξτε το άγκιστρο για να ανοίξετε το φίλτρο.

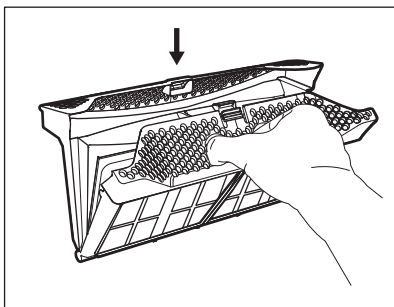

3. Χρησιμοποιήστε το χέρι σας βρεγμένο για να καθαρίσετε και τα δυο μέρη του φίλτρου.

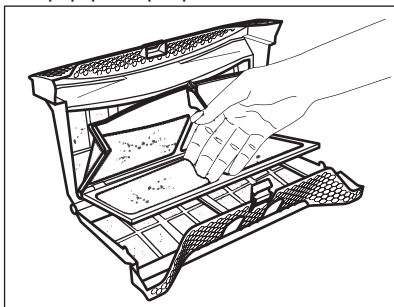

4. Εάν χρειάζεται, καθαρίστε το φίλτρο με ηλεκτρική σκούπα. Κλείστε το φίλτρο.  
5. Εάν είναι απαραίτητο, αφαιρέστε το χνούδι από την υποδοχή του φίλτρου και το λάστιχο. Μπορείτε να χρησιμοποιείτε ηλεκτρική σκούπα. Τοποθετήστε το φίλτρο ξανά στην υποδοχή του.

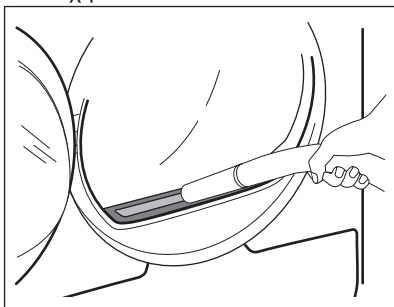

## 14.2 Αδειασμα της δεξαμενής νερού

Αδειάζετε το δοχείο συμπυκνωμένου νερού μετά από κάθε κύκλο στεγνώματος.

Αν το δοχείο συμπυκνωμένου νερού είναι γεμάτο, το πρόγραμμα σταματά αυτόματα. Εμφανίζεται στην οθόνη το μήνυμα **Water Tank Warning (Προειδοποίηση Δεξαμενής Νερού)** και πρέπει να αδειάσετε το δοχείο νερού.

Για να αδειάσετε τη δεξαμενή νερού:

1. Τραβήξτε τη δεξαμενή νερού κρατώντας την σε οριζόντια θέση.

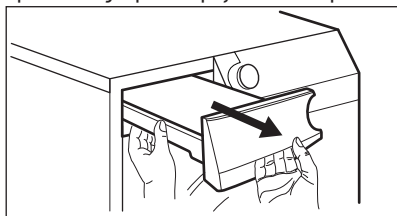

2. Τραβήξτε το πλαστικό πώμα προς τα έξω και αδειάστε το δοχείο νερού σε λεκάνη ή σε άλλο κατάλληλο δοχείο.

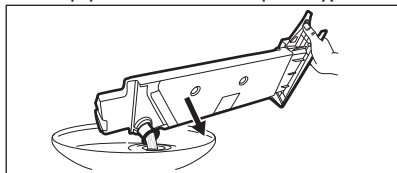

3. Επανατοποθετήστε το πλαστικό πώμα και τοποθετήστε τη δεξαμενή νερού στη θέση της.
4. Για να συνεχίσετε το πρόγραμμα, πιέστε το κουμπί Start/Pause (Εναρξη/Παύση).

## 14.3 Καθάρισμα του συμπυκνωτή

Αν εμφανιστεί στην οθόνη το μήνυμα **Clean the heat exchanger area (Καθαρισμός περιοχής εναλλάκτη θερμότητας)**, ελέγξτε τον συμπυκνωτή και τον θάλαμό του. Αν υπάρχει βρομιά, καθαρίστε την. Πραγματοποιείτε τον

έλεγχου τουλάχιστον μία φορά κάθε 6 μήνες.



#### ΠΡΟΕΙΔΟΠΟΙΗΣΗ!

Μην αγγίζετε τη μεταλλική επιφάνεια με γυμνά χέρια. Κίνδυνος τραυματισμού. Φορείτε γάντια προστασίας. Καθαρίζετε με προσοχή ώστε να μην προκαλέσετε ζημιά στη μεταλλική επιφάνεια.

Για να κάνετε τον έλεγχο:

1. Ανοίξτε την πόρτα. Τραβήξτε προς τα πάνω το φίλτρο.

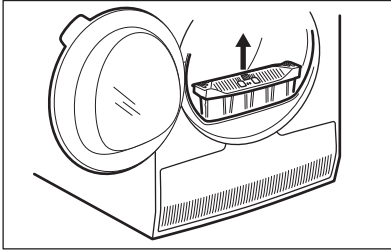

2. Ανοίξτε το κάλυμμα του συμπυκνωτή.

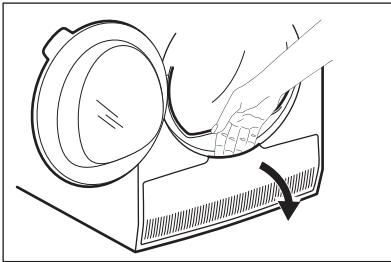

3. Στρέψτε τον μοχλό για να ξεκλειδώσετε το καπάκι του συμπυκνωτή.

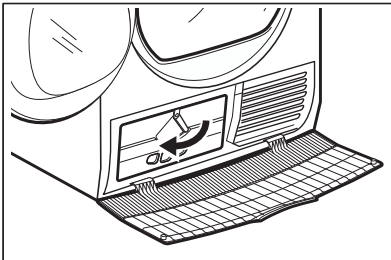

4. Κατεβάστε το καπάκι του συμπυκνωτή.

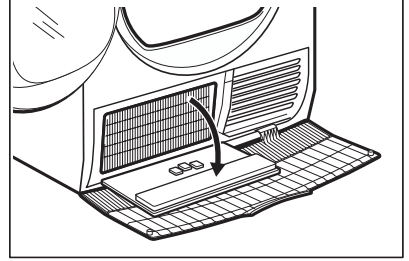

5. Εάν χρειάζεται, αφαιρέστε τα χνουδία από τον συμπυκνωτή και τον θάλαμο του. Μπορείτε να χρησιμοποιήσετε ένα βρεγμένο πανί, ή/και ηλεκτρική σκούπα με το εξάρτημα βούρτσας.

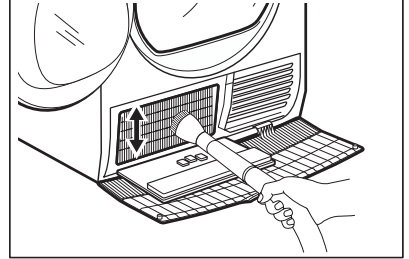

6. Κλείστε το καπάκι του συμπυκνωτή.
7. Στρέψτε τον μοχλό έως ότου κουμπώσει στη θέση του.
8. Τοποθετήστε ξανά το φίλτρο.

## 14.4 Καθάρισμα του κάδου



#### ΠΡΟΕΙΔΟΠΟΙΗΣΗ!

Αποσυνδέστε τη συσκευή από το ρεύμα πριν από τον καθαρισμό.

Χρησιμοποιήστε ένα κοινό ουδέτερο απορρυπαντικό για να καθαρίσετε την εσωτερική επιφάνεια και τους ανυψωτήρες του κάδου. Σκουπίστε τις επιφάνειες με ένα μαλακό πανί.



#### ΠΡΟΣΟΧΗ!

Μη χρησιμοποιείτε υλικά που χαράζουν ή ασαλόσυρμα για τον καθαρισμό του κάδου.

## 14.5 Καθάρισμα του χειριστήριου και του περιβλήματος της συσκευής

Χρησιμοποιήστε ένα κοινό ουδέτερο απορρυπαντικό για να καθαρίσετε το χειριστήριο και το περίβλημα της συσκευής.

Χρησιμοποιήστε ένα υγρό πανί για τον καθαρισμό. Σκουπίστε τις επιφάνειες με ένα μαλακό πανί.



### ΠΡΟΣΟΧΗ!

Μη χρησιμοποιείτε καθαριστικά επίπλων ή προϊόντα που μπορούν να προκαλέσουν διάβρωση.

## 14.6 Καθάρισμα των σχισμών αερισμού

Χρησιμοποιήστε ηλεκτρική σκούπα για να αφαιρέσετε τα χνούδια από τις σχισμές αερισμού.

## 15. ΑΝΤΙΜΕΤΩΠΙΣΗ ΠΡΟΒΛΗΜΑΤΩΝ

Πρόβλημα 1)	Πιθανή αιτία	Αντιμετώπιση
	Το στεγνωτήριο δεν είναι συνδεδεμένο στο ρεύμα.	Συνδέστε το στην πρίζα. Ελέγξτε την ασφάλεια στον πίνακα ασφαλειών (οικιακή εγκατάσταση).
	Η πόρτα είναι ανοιχτή.	Κλείστε την πόρτα.
Το στεγνωτήριο δεν λειτουργεί.	Δεν έχετε πιέσει το κουμπί On/Off (Ενεργοποίηση/Απενεργοποίηση).	Πιέστε το κουμπί On/Off (Ενεργοποίηση/Απενεργοποίηση).
	Δεν έχετε αγγίξει το κουμπί Start/Pause (Εναρξη/Παύση).	Αγγίξτε το κουμπί Start/Pause (Εναρξη/Παύση).
	Η συσκευή βρίσκεται σε κατάσταση αναμονής.	Πιέστε το κουμπί On/Off (Ενεργοποίηση/Απενεργοποίηση).

Πρόβλημα 1)	Πιθανή αιτία	Αντιμετώπιση
Μη ικανοποιητικό αποτέλεσμα στεγνώματος.	Εσφαλμένη επιλογή προγράμματος.	Επιλέξτε ένα κατάλληλο πρόγραμμα. 2)
	Είναι φραγμένο το φίλτρο.	Καθαρίστε το φίλτρο. 3)
	Η επιλογή Dryness Level (Επίπεδο στεγνώματος) είχε οριστεί στο <i>Iron Dry</i> (Υγρά για σιδέρωμα).	Αλλάξτε την επιλογή Dryness Level (Επίπεδο στεγνώματος) σε υψηλότερο επίπεδο.
	Το φορτίο ήταν πολύ μεγάλο.	Μην υπερβαίνετε το μέγιστο μέγεθος φορτίου.
	Είναι φραγμένες οι σχισμές αερισμού.	Καθαρίστε τις σχισμές αερισμού στο κάτω μέρος της συσκευής.
	Έχουν συσσωρευτεί ρύποι στον αισθητήρα υγρασίας στον κάδο.	Καθαρίστε την μπροστινή επιφάνεια του κάδου.
	Ο βαθμός στεγνώματος δεν είχε οριστεί στο επιθυμητό επίπεδο.	Ρυθμίστε τον βαθμό στεγνώματος. 4)
Είναι φραγμένος ο συμπυκνωτής.	Καθαρίστε τον συμπυκνωτή. 3)	
Η πόρτα της συσκευής δεν κλείνει	Το φίλτρο δεν είναι ασφαλισμένο στη θέση του.	Τοποθετήστε το φίλτρο στη σωστή θέση.
	Έχουν πιαστεί ρούχα μεταξύ της πόρτας και του στεγανοποιητικού λάστιχου.	Αφαιρέστε τα πιασμένα ρούχα και κλείστε την πόρτα.
Δεν είναι δυνατή η αλλαγή του προγράμματος ή της επιλογής.	Μετά την εκκίνηση του κύκλου δεν είναι δυνατή η αλλαγή του προγράμματος ή της επιλογής.	Απενεργοποιήστε και ενεργοποιήστε ξανά το στεγνωτήριο. Αλλάξτε το πρόγραμμα ή την επιλογή όπως απαιτείται.
Δεν είναι δυνατός ο ορισμός μιας επιλογής. Ακούγεται ένα ηχητικό σήμα.	Η επιλογή που επιχειρήσατε να ενεργοποιήσετε δεν είναι συμβατή με το επιλεγμένο πρόγραμμα.	Απενεργοποιήστε και ενεργοποιήστε ξανά το στεγνωτήριο. Αλλάξτε το πρόγραμμα ή την επιλογή όπως απαιτείται.
Δεν λειτουργεί ο λαμπτήρας κάδου	Ελαττωματικός λαμπτήρας κάδου.	Επικοινωνήστε με το κέντρο σέρβις για την αντικατάσταση του λαμπτήρα κάδου.
Μη αναμενόμενος χρόνος διάρκειας στην οθόνη.	Η διάρκεια στεγνώματος υπολογίζεται σύμφωνα με το μέγεθος φορτίου και την υγρασία.	Αυτό είναι αυτοματοποιημένο — η συσκευή λειτουργεί κανονικά.

Πρόβλημα 1)	Πιθανή αιτία	Αντιμετώπιση
Μη ενεργό πρόγραμμα.	Η δεξαμενή νερού έχει γεμίσει.	Αδειάστε τη δεξαμενή νερού και πιέστε το κουμπί Start/Pause (Εναρξη/Παύση). 3)
Ο κύκλος στεγνώματος είναι πολύ σύντομος.	Είναι μικρό το μέγεθος φορτίου.	Επιλέξτε πρόγραμμα συγκεκριμένου χρόνου. Η τιμή του χρόνου πρέπει να σχετίζεται με το φορτίο. Για το στέγνωμα 1 ρούχου ή λίγων ρούχων συνιστώνται σύντομοι χρόνοι στεγνώματος.
	Τα ρούχα έχουν στεγνώσει υπερβολικά.	Επιλέξτε πρόγραμμα χρόνου ή υψηλότερο βαθμό στεγνώματος (π.χ. <i>Extra Dry</i> (Στεγνά σε μεγαλύτερο βαθμό))
Ο κύκλος στεγνώματος διαρκεί πάρα πολύ 5)	Είναι φραγμένο το φίλτρο.	Καθαρίστε το φίλτρο.
	Το φορτίο είναι πολύ μεγάλο.	Μην υπερβαίνετε το μέγιστο μέγεθος φορτίου.
	Τα ρούχα δεν ήταν επαρκώς στυμμένα.	Στύβετε καλά τα ρούχα.
	Πολύ χαμηλή ή πολύ υψηλή θερμοκρασία χώρου - δεν πρόκειται για πρόβλημα λειτουργίας της συσκευής.	Βεβαιωθείτε ότι η θερμοκρασία χώρου είναι υψηλότερη από +5°C και χαμηλότερη από +35°C. Η ιδανική θερμοκρασία χώρου για να επιτύχετε τα καλύτερα δυνατά αποτελέσματα στεγνώματος είναι μεταξύ 19°-24°C.
Εμφανίζεται το μήνυμα <b>Failed to connect to your WiFi</b> (Αποτυχία σύνδεσης στο WiFi σας) στην οθόνη του στεγνωτηρίου.	Διακοπτόμενο ασύρματο σήμα.	Ελέγξτε το οικιακό σας δίκτυο και τον δρομολογητή. Κάντε επανεκκίνηση στον δρομολογητή. Επικοινωνήστε με τον πάροχο της υπηρεσίας ασύρματου δικτύου αν υπάρχουν επιπλέον προβλήματα με το ασύρματο δίκτυο.



Πρόβλημα 1)	Πιθανή αιτία	Αντιμετώπιση
Η Εφαρμογή δεν μπορεί να συνδεθεί με το στεγνωτήριο.	Διακοπτόμενο ασύρματο σήμα.	Ελέγξτε αν η έξυπνη συσκευή σας είναι συνδεδεμένη στο ασύρματο δίκτυο. Ελέγξτε το οικιακό σας δίκτυο και τον δρομολογητή. Κάντε επανεκκίνηση στον δρομολογητή. Επικοινωνήστε με τον πάροχο της υπηρεσίας ασύρματου δικτύου αν υπάρχουν προβλήματα με το ασύρματο δίκτυο.
	Εγκαταστάθηκε ένας καινούριος οικιακός δρομολογητής ή άλλαξε η ρύθμιση παραμέτρων του δρομολογητή.	Το στεγνωτήριο, η έξυπνη συσκευή ή και τα δύο πρέπει να ρυθμιστούν ξανά.
Συχνά η Εφαρμογή δεν μπορεί να συνδεθεί με το στεγνωτήριο.	Το ασύρματο σήμα δεν φτάνει στο στεγνωτήριο.	Προσπαθήστε να μετακινήσετε τον οικιακό δρομολογητή όσο πιο κοντά γίνεται στο στεγνωτήριο ή εξετάστε το ενδεχόμενο να αγοράσετε έναν ενισχυτή ασύρματου σήματος.
	Το ασύρματο σήμα επηρεάζεται από φούρνο μικροκυμάτων.	Απενεργοποιήστε τον φούρνο μικροκυμάτων. Αποφεύγετε τη χρήση του φούρνου μικροκυμάτων και του Τηλεχειριστηρίου του φούρνου ταυτόχρονα. Τα μικροκύματα διαταράσσουν το σήμα Wi-Fi.

1) Εάν εμφανιστεί κάποιο μήνυμα σφάλματος στην οθόνη (π.χ. **E51**): Απενεργοποιήστε και ενεργοποιήστε ξανά το στεγνωτήριο. Επιλέξτε ένα νέο πρόγραμμα. Πιέστε το κουμπί Start/Pause (Εναρξη/Παύση). Αν η συσκευή δεν λειτουργεί, επικοινωνήστε με το κέντρο σέρβις και αναφέρετε τον κωδικό σφάλματος.

2) Διαβάστε την περιγραφή κάθε προγράμματος — δείτε το κεφάλαιο ΠΡΟΓΡΑΜΜΑΤΑ

3) Δείτε το κεφάλαιο ΦΡΟΝΤΙΔΑ ΚΑΙ ΚΑΘΑΡΙΣΜΑ

4) Δείτε το κεφάλαιο ΥΠΟΔΕΙΞΕΙΣ ΚΑΙ ΣΥΜΒΟΥΛΕΣ

5) Σημείωση: Μετά από περίπου 5 ώρες, ο κύκλος στεγνώματος ολοκληρώνεται αυτόματα.

## 16. ΤΕΧΝΙΚΑ ΧΑΡΑΚΤΗΡΙΣΤΙΚΑ

Υψος x Πλάτος x Βάθος	850 x 600 x 630 mm (μέγιστο 665 mm)
Μέγιστο βάθος με την πόρτα της συσκευής ανοιχτή	1100 mm
Μέγιστο πλάτος με την πόρτα της συσκευής ανοιχτή	950 mm
Ρυθμιζόμενο ύψος	850 mm (+ 15 mm - ρύθμιση ποδιών)

Χωρητικότητα κάδου	118 l
Μέγιστος όγκος φορτίου	8 kg
Τάση	230 V
Συχνότητα	50 Hz
Συνολική ισχύς	700 W
Τάξη ενεργειακής απόδοσης	<b>A+++</b>
Κατανάλωση ενέργειας <sup>1)</sup>	<b>1,47 kWh</b>
Ετήσια κατανάλωση ενέργειας <sup>2)</sup>	176 kWh
Απορρόφηση ισχύος σε κατάσταση παραμονής εν ενεργεία <sup>3)</sup>	0,05 W
Απορρόφηση ισχύος σε κατάσταση απενεργοποίησης <sup>3)</sup>	0,05 W
Κατανάλωση ισχύος στην κατάσταση αναμονής δικτύου <sup>3)</sup>	3,0 W
Χρόνος έως την κατάσταση αναμονής δικτύου <sup>3)</sup>	15 min.
Χρήση	Οικιακή
Επιτρεπόμενη θερμοκρασία περιβάλλοντος	+5 °C έως +35 °C
Επίπεδο προστασίας κατά της εισόδου στερεών σωματιδίων και υγρασίας που βεβαιώνεται από το προστατευτικό κάλυμμα, εκτός όπου ο εξοπλισμός χαμηλής τάσης δεν έχει προστασία κατά της υγρασίας	<b>IPX4</b>
Αυτό το προϊόν περιέχει φθοριούχα αέρια θερμοκηπίου, ερμητικά σφραγισμένα	
Ονομασία αερίου	R134a
Βάρος	0,280 kg
Δυναμικό υπερθέρμανσης του πλανήτη (GWP)	1430

1) Βάσει του προτύπου EN 61121. 8kg βαμβακερών με φυγοκέντρηση στις 1.000 rpm.

2) Κατανάλωση ενέργειας ανά έτος σε kWh, με βάση τους 160 κύκλους στεγνώματος στο τυπικό πρόγραμμα για βαμβακερά με πλήρες και μερικό φορτίο και την κατανάλωση των λειτουργιών χαμηλής ισχύος. Η πραγματική κατανάλωση ενέργειας ανά κύκλο θα εξαρτηθεί από τον τρόπο χρήσης της συσκευής (ΚΑΝΟΝΙΣΜΟΣ 392/2012 της ΕΕ).

3) Βάσει του κανονισμού της Επιτροπής της ΕΕ 125/2009/ΕΚ (συνδεδεμένα με την ενέργεια προϊόντα) για την υλοποίηση της οδηγίας 32/2005/ΕΚ, λαμβάνοντας υπόψη τους κανονισμούς: 1275/2008/ΕΚ και 801/2013/ΕΚ.

## 16.1 Στοιχεία κατανάλωσης

Πρόγραμμα	Στύψιμο στις / υπολειπόμενη υγρασία	Χρόνος στεγνώματος	Κατανάλωση ενέργειας
Cottons (Βαμβακερά) 8 kg			
Cupboard Dry (Στέγνωμα ντουλάπας)	1.400 σ.α.λ. / 50%	156 λεπτά.	1,31 kWh
	1.000 σ.α.λ. / 60%	173 λεπτά.	1,47 kWh
Iron Dry (Υγρά για σιδέρωμα)	1.400 σ.α.λ. / 50%	120 λεπτά.	0,94 kWh
	1.000 σ.α.λ. / 60%	137 λεπτά.	1,12 kWh
Synthetics (Συνθετικά) 3,5 kg			
Cupboard Dry (Στέγνωμα ντουλάπας)	1.200 σ.α.λ. / 40%	65 λεπτά.	0,47 kWh
	800 σ.α.λ. / 50%	80 λεπτά.	0,60 kWh

## 17. ΕΞΑΡΤΗΜΑΤΑ

### 17.1 Σετ στοίβαξης

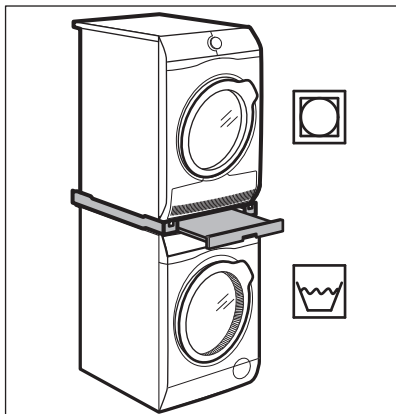

Όνομασία εξαρτήματος: SKP11, STA9

Διατίθεται από τον εξουσιοδοτημένο προμηθευτή της περιοχής σας.

Το σετ στοίβαξης μπορεί να χρησιμοποιηθεί μόνο μεταξύ των πλυντηρίων ρούχων και στεγνωτηρίων που υποδεικνύονται στο φυλλάδιο. Δείτε το συνημμένο φυλλάδιο.

Διαβάστε προσεκτικά τις οδηγίες που συνοδεύουν το εξάρτημα.

### 17.2 Σετ αποστράγγισης

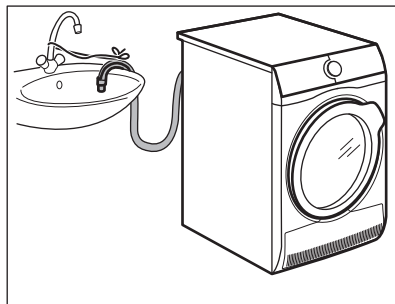

Όνομασία εξαρτήματος: DK11.

Διατίθεται από τον εξουσιοδοτημένο αντιπρόσωπο της περιοχής σας (μπορεί να προσαρτηθεί σε ορισμένους τύπους στεγνωτηρίων)

Για την απευθείας αποστράγγιση του συμπυκνωμένου νερού σε λεκάνη, σιφόνι, υπόνομο κ.λπ. Μετά την εγκατάσταση του σετ, η δεξαμενή νερού αποστραγγίζεται αυτόματα. Η δεξαμενή νερού πρέπει να παραμείνει στη συσκευή.

Ο εγκατεστημένος σωλήνας πρέπει να βρίσκεται από τουλάχιστον 50 cm έως

100 cm κατά μέγιστο από το δάπεδο. Ο σωλήνας δεν πρέπει να σχηματίζει βρόχο. Εάν απαιτείται, μειώστε το μήκος του σωλήνα.

Διαβάστε προσεκτικά τις οδηγίες που συνοδεύουν το εξάρτημα.

### 17.3 Βάση με συρτάρι

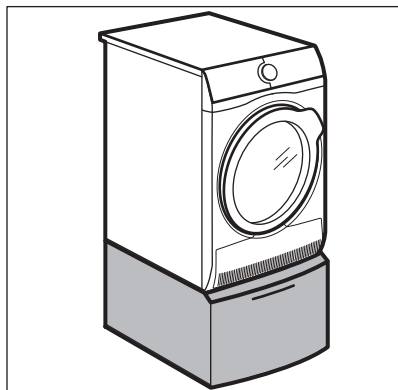

Ονομασία εξαρτήματος: PDSTP10, E6WHPED2.

Διατίθεται από τον εξουσιοδοτημένο προμηθευτή της περιοχής σας.

Για την αύξηση του ύψους της συσκευής ώστε να διευκολυνθεί η φόρτωση και το άδειασμα των ρούχων.

Το συρτάρι μπορεί να χρησιμοποιηθεί για την αποθήκευση ρούχων ή αντικειμένων, π.χ.: για πετσέτες, προϊόντα καθαρισμού κ.λπ.

Διαβάστε προσεκτικά τις οδηγίες που συνοδεύουν το εξάρτημα.

## 18. ΣΥΝΤΟΜΟΣ ΟΔΗΓΟΣ

### 18.1 Καθημερινή χρήση

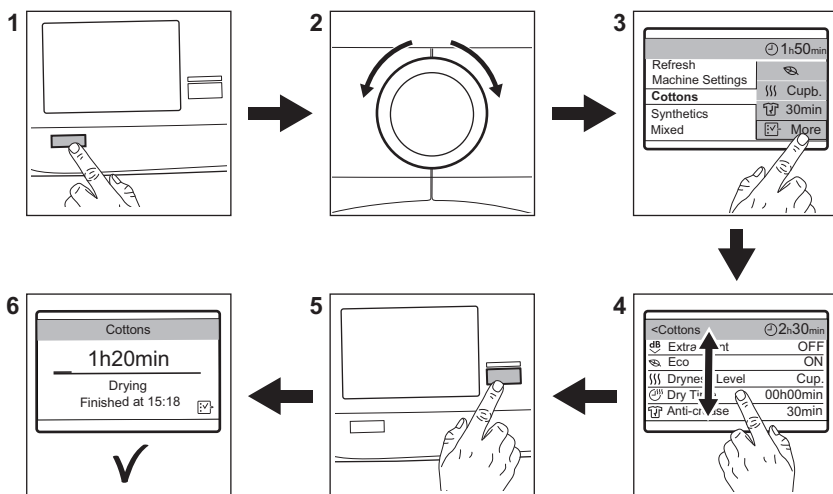

1. Πιέστε το κουμπί On/Off (Ενεργοποίηση/Απενεργοποίηση) για να ενεργοποιήσετε τη συσκευή.
2. Χρησιμοποιήστε τον διακόπτη επιλογής προγράμματος για να ορίσετε το πρόγραμμα.
3. Πιέστε το **More (Περισσότερα)** για να δείτε τη λίστα των διαθέσιμων επιλογών για το επιλεγμένο πρόγραμμα.
4. Κάντε κύλιση στη λίστα επιλογών προς τα πάνω ή προς τα κάτω για να περιηγηθείτε σε αυτή. Πιέστε την επιλογή για να την επιλέξετε.
5. Για να ξεκινήσει το πρόγραμμα, αγγίξτε το κουμπί **Start/Pause (Εναρξη/Παύση)**.
6. Η συσκευή τίθεται σε λειτουργία.

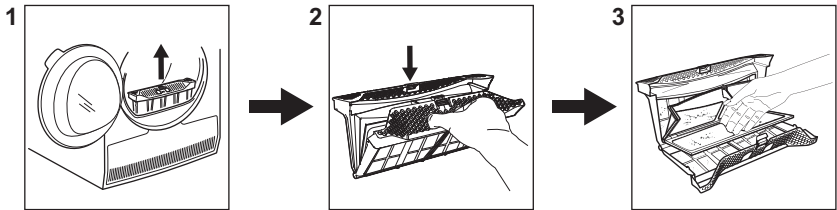

## 18.2 Καθάρισμα του φίλτρου



Στο τέλος κάθε κύκλου, εμφανίζεται στην οθόνη το μήνυμα **Clean the lint filter (Καθαρισμός φίλτρου από τυχόν**

**χνουδι)** και πρέπει να καθαρίσετε το φίλτρο.

## 18.3 Programmes (Προγράμματα)

Programmes (Προγράμματα)	Load (Φόρτωση) <sup>1)</sup>	Ιδιότητες / Σύμβολο υφάσματος ☺☺☺
<b>Cottons (Βαμβακερά)</b>	<b>8 kg</b>	Βαμβακερά υφάσματα.
<b>Synthetics (Συνθετικά)</b>	<b>3,5 kg</b>	Συνθετικά και μικτά υφάσματα.
<b>Wool (Μαλλι)</b> 	<b>1 kg</b>	Μάλλινα υφάσματα. Απαλό στέγνωμα μάλλινων ρούχων που πλένονται στο χέρι. Αφαιρέστε αμέσως τα ρούχα όταν ολοκληρωθεί το πρόγραμμα.
<b>Silks (Μετάξι)</b> 	<b>1 kg</b>	Απαλό στέγνωμα μεταξωτών ρούχων που πλένονται στο χέρι.
<b>Outdoor (Εξωτερικού χώρου)</b>	<b>2 kg</b>	Ρούχα υπαίθριων δραστηριοτήτων, ρούχα για τεχνικές εργασίες και αθλήματα, αδιάβροχα και διαπνέοντα μπουφάν, μπουφάν με αφαιρούμενη επένδυση φλις ή μονωτική εσωτερική επένδυση. Κατάλληλα για στέγνωμα σε στεγνωτήριο.
<b>Sports (Σπορ)</b>	<b>2 kg</b>	Αθλητικά ρούχα, λεπτά και ελαφριά υφάσματα, ρούχα από μικροΐνες (microfiber) ή πολυεστέρα.

Programmes (Προγράμματα)	Load (Φόρτωση) <sup>1)</sup>	Ιδιότητες / Σύμβολο υφάσματος 
Jeans (Τζην)	8 kg	Σπορ ρούχα, όπως τζιν, φούτερ από υφάσματα διαφορετικού πάχους (π.χ. στο γιακά, στις μανσέτες και στις ραφές).
Business Shirts (Πουκάμισα για επιχειρηματίες)	1,5kg (ή 7 πουκάμισα)/	Υφάσματα που δεν χρειάζονται ιδιαίτερη φροντίδα και απαιτούν ελάχιστο σιδέρωμα. Τα αποτελέσματα στεγνώματος μπορεί να διαφέρουν ανάλογα με τον τύπο του υφάσματος. Τινάζετε τα ρούχα πριν τα τοποθετήσετε στη συσκευή. Όταν ολοκληρωθεί το πρόγραμμα, αφαιρέστε αμέσως τα ρούχα και τοποθετήστε τα σε κρεμάστρα.
Refresh (Ανανέωση)	1kg	Φρεσκάρισμα ρούχων που ήταν αποθηκευμένα.
Easy Iron (Εύκολο σιδέρωμα)	1 kg (ή 5 πουκάμισα)	Υφάσματα που δεν χρειάζονται ιδιαίτερη φροντίδα και απαιτούν ελάχιστο σιδέρωμα. Τα αποτελέσματα στεγνώματος μπορεί να διαφέρουν ανάλογα με τον τύπο του υφάσματος. Τινάζετε τα ρούχα πριν τα τοποθετήσετε στη συσκευή. Όταν ολοκληρωθεί το πρόγραμμα, αφαιρέστε αμέσως τα ρούχα και τοποθετήστε τα σε κρεμάστρα.
Duvet (Πάπλωμα)	3 kg	Μονά ή διπλά παπλώματα και μαξιλάρια (με φτερά, πούπουλα, ή συνθετικό γέμισμα).
Bed Linen (Κλινοσκεπάσματα)	3 kg	Κλινοσκεπάσματα όπως μονά και διπλά σετόνια, μαξιλαροθήκες, παπλωματοθήκες.
Mixed (Ανάμεικτα)	3 kg	Βαμβακερά και συνθετικά υφάσματα.

<sup>1)</sup> Το μέγιστο βάρος αναφέρεται σε στεγνά ρούχα.

## 19. ΠΕΡΙΒΑΛΛΟΝΤΙΚΑ ΘΕΜΑΤΑ

Ανακυκλώστε τα υλικά που φέρουν το σύμβολο . Τοποθετήστε τα υλικά συσκευασίας σε κατάλληλα δοχεία για ανακύκλωση. Συμβάλετε στην προστασία του περιβάλλοντος και της ανθρώπινης υγείας ανακυκλώνοντας τις άχρηστες ηλεκτρικές και ηλεκτρονικές συσκευές.

Μην απορρίπτετε με τα οικιακά απορρίμματα συσκευές που φέρουν το σύμβολο . Επιστρέψτε το προϊόν στην τοπική σας μονάδα ανακύκλωσης ή επικοινωνήστε με τη δημοτική αρχή.

# TARTALOM

1. BIZTONSÁGI INFORMÁCIÓK.....	40
2. BIZTONSÁGI UTASÍTÁSOK.....	43
3. TERMÉKLEÍRÁS.....	45
4. KEZELŐPANEL.....	46
5. ELSŐ ÜZEMELTETÉS.....	46
6. ÉRINTŐKÉPERNYŐ HASZNÁLATA.....	49
7.  WIFI-CSATLAKOZÁS BEÁLLÍTÁSA.....	49
8. AZ ELSŐ HASZNÁLAT ELŐTT.....	51
9. PROGRAMOK.....	51
10. KIEGÉSZÍTŐ FUNKCIÓK.....	54
11. NAPI HASZNÁLAT.....	55
12. A KÉSZÜLÉK BEÁLLÍTÁSAI.....	59
13. HASZNOS TANÁCSOK ÉS JAVASLATOK.....	62
14. ÁPOLÁS ÉS TISZTÍTÁS.....	63
15. HIBAELHÁRÍTÁS.....	65
16. MŰSZAKI ADATOK.....	68
17. TARTOZÉKOK.....	70
18. A HASZNÁLAT LÉPÉSEI RÖVIDEN.....	71



## AZ ÖN ELÉGEDETTSÉGE ÉRDEKÉBEN

Köszönjük, hogy megvásárolta ezt az AEG készüléket. Termékünk gyártásakor egy olyan berendezést kívántunk megalkotni az Ön számára, amely kifogástalan teljesítményt nyújt hosszú éveken keresztül, köszönhetően az alkalmazott innovatív technológiáknak, amelyek az életét jelentősen megkönnyítik – és amelyeket más készülékeken nem talál meg. Kérjük, szánjon néhány percet az útmutató végigolvasására, hogy a maximumot hozhassa ki készülékéből. Látogassa meg a weboldalunkat:



Kezelési tanácsok, kiadványok, hibaelhárító, szerviz információk:  
[www.aeg.com/webselfservice](http://www.aeg.com/webselfservice)



További előnyökért regisztrálja készülékét:  
[www.registreaeg.com](http://www.registreaeg.com)



Kiegészítők, segédanyagok és eredeti alkatrészek vásárlása a készülékhez:  
[www.aeg.com/shop](http://www.aeg.com/shop)

## VÁSÁRLÓI TÁMOGATÁS ÉS SZERVIZ

Kizárólag eredeti alkatrészek használatát javasoljuk.

Ha készülékével a szervizhez fordul, legyenek kéznél az alábbi adatok: Típus, termékszám, sorozatszám.

Ezek az információk az adattáblán olvashatók.

 Figyelmeztetés - Biztonsági információk

 Általános információk és hasznos tanácsok

 Környezetvédelmi információk

A változtatások jogát fenntartjuk.

### 1. BIZTONSÁGI INFORMÁCIÓK

A készülék üzembe helyezése és használata előtt gondosan olvassa el a mellékelt útmutatót. A gyártó nem vállal felelősséget a helytelen beszerelés vagy használat miatt keletkezett sérülésekért és károkért. Tartsa biztonságos és elérhető helyen az útmutatót, hogy szükség esetén mindig a rendelkezésére álljon.



- Olvassa el a mellékelt utasításokat.



## 1.1 Gyermek és fogyatékkal élő személyek biztonsága



### FIGYELMEZTETÉS!

Fulladás, sérülés vagy tartós rokkantság kockázata.

- A készüléket 8 év feletti gyermekek és csökkent fizikai, értelmi vagy mentális képességű, illetve megfelelő tapasztalatok vagy ismeretek híján lévő személyek csak felügyelettel, vagy a készülék biztonságos használatára vonatkozó megfelelő tájékoztatás esetén használhatják.
- Ne hagyja, hogy gyerekek játszanak a készülékkel.
- 3 évesnél fiatalabb gyermekek kizárólag folyamatos felügyelet mellett tartózkodhatnak a készülék közelében.
- Minden csomagolóanyagot tartson távol a gyermekektől, és megfelelően dobja azokat hulladékba.
- A mosószeret tartsa távol a gyermekektől.
- A gyermekeket és a háziállatokat tartsa távol a készüléktől, amikor az ajtaja nyitva van.
- Ha rendelkezik gyermekbiztonsági zárral a készülék, akkor azt be kell kapcsolni.
- Gyermekek felügyelet nélkül nem végezhetnek tisztítási vagy karbantartási tevékenységet a készüléken.

## 1.2 Általános biztonság

- Ne változtassa meg a készülék műszaki jellemzőit.
- Amennyiben a szárítógépet egy mosógép tetején szeretné elhelyezni, használja az összeépítő készletet. Az összeépítő készlet hivatalos márkakereskedőnél szerezhető be, és kizárólag a tartozékhoz mellékelt útmutatóban felsorolt készülékekhez használható. Üzembe helyezés és használat előtt olvassa el figyelmesen (lásd az üzembe helyezési útmutatót).

- A készülék elhelyezhető szabadon álló módon, vagy a konyhai munkapult alá, ha van elegendő hely (lásd az üzembe helyezési útmutatót).
- A készüléket ne helyezze üzembe zárható ajtó, tolóajtó vagy olyan ajtó mögött, amelynél a készülékkel ellentétes oldalon található a zsanér, és emiatt a készülék ajtaja nem nyitható ki teljesen.
- Ügyeljen arra, hogy a készülék alsó részén levő szellőzőnyílást a készülék alatti szőnyeg, lábtörlő vagy egyéb padlóburkoló tárgy ne zárja el.
- **FIGYELMEZTETÉS:** A készüléket tilos külső kapcsolóeszközzel, például időzítővel ellátni, vagy olyan áramkörre kötni, amelyet rendszeresen be- és kikapcsolnak.
- Csak a telepítés befejezése után csatlakoztassa a hálózati csatlakozódugót a hálózati csatlakozóaljzatba. Ügyeljen arra, hogy a hálózati dugasz az üzembe helyezés után hozzáférhető legyen.
- Gondoskodjon a készüléknek helyt adó helyiség jó szellőzéséről, hogy elkerülje a gázt vagy más tüzelőanyagokat elégető készülékekből (beleértve a nyílt tüzet is) származó füstgázok nem kívánt visszaáramlását.
- Ha a hálózati kábel megsérül, azt a gyártónak vagy a márkaszerviznek vagy más hasonlóan képzett személynek kell kicserélnie, nehogy elektromos veszélyhelyzet álljon elő.
- Soha ne lépje túl a megengedett legnagyobb töltetet, mely 8 kg tömegű lehet (lásd a „Programtáblázat” című fejezetet).
- Nem szabad olyan ruhadarabot szárítani, mely ipari vegyszerrel szennyeződött.
- Törölje le a készülék körül felhalmozódott szöszöket és csomagolási törmeléket.
- Ne használja a készüléket szűrő nélkül. Minden használat előtt vagy után tisztítsa meg szöszszűrőt.

- Ne szárítson mosatlan ruhadarabokat a szárítógépben.
- Az olyan anyagokkal szennyezett ruhadarabokat, mint étolaj, aceton, alkohol, benzin, kerozin, feltárolítók, terpentín, viasz és viaszeltárolítók, meleg vízben ki kell mosni extra mennyiségű mosószer használatával, mielőtt szárítógépben szárítaná.
- Olyan darabokat, mint habszivacs, (latexhab) zuhanysapkák, vízálló textíliák, gumírozott ruhadarabok vagy habszivacs darabokkal kitömött párnák, tilos a szárítógépben szárítani.
- A textilöblítőket vagy hasonló készítményeket az azokhoz mellékelt gyártói utasításoknak megfelelően kell használni.
- Távolítsa el a ruhadarabokból az összes olyan tárgyat, mely gyújtószikra forrása lehet, pl. öngyújtó vagy gyufa.
- **FIGYELMEZTETÉS:** Soha ne állítsa le a szárítógépet a szárítási ciklus befejeződése előtt, hacsak nem tudja az összes darabot gyorsan kiszedni és kitergetni, hogy a hó eltávozzon.
- Bármilyen karbantartás előtt kapcsolja ki a készüléket, és húzza ki a hálózati csatlakozódugót a csatlakozóaljzatból.

## 2. BIZTONSÁGI UTASÍTÁSOK

### 2.1 Elhelyezés

- Távolítsa el az összes csomagolóanyagot.
- Ne helyezzen üzembe, és ne is használjon sérült készüléket.
- Tartsa be a készülékhez mellékelt üzembe helyezési útmutatóban foglaltakat.
- A készülék nehéz, ezért legyen körültekintő a mozgatásakor. Mindig használjon munkavédelmi kesztyűt és zárt lábbelit.
- Ne helyezze üzembe a készüléket olyan helyen, ahol a hőmérséklet 5 °C alá csökkenhet vagy 35 °C fölé emelkedhet.
- A készülék üzemeltetésének helyén a padló vízszintes, sík, stabil, hőálló és tiszta legyen.
- Gondoskodjon arról, hogy keringeni tudjon a levegő a készülék és a padló között.
- Mozgatáskor mindig tartsa a készüléket függőleges helyzetben.
- A készülék hátoldalát a falhoz kell állítani.
- A készülék végleges elhelyezési pozíciójában ellenőrizze a felület vízszinteségét vízmértékkel. Ha a felület nem teljesen vízszintes, a lábak emelésével vagy süllyesztésével biztosítsa a vízszintes helyzetet.

## 2.2 Elektromos csatlakoztatás



### FIGYELMEZTETÉS!

Tűz- és áramütésveszély.

- Csak az üzembe helyezés befejezése után csatlakoztassa a hálózati csatlakozódugót a hálózati csatlakozóaljzatba. Ügyeljen arra, hogy a hálózati dugasz üzembe helyezés után is könnyen elérhető legyen.
- A készüléket kötelező földelni.
- Ellenőrizze, hogy az adattáblán szereplő adatok megfelelnek-e a helyi elektromos hálózat paramétereinek.
- Mindig megfelelően felszerelt, áramütés ellen védett aljzatot használjon.
- Ne használjon hálózati elosztókat és hosszabbító kábeleket.
- A hálózati vezeték kihúzásakor soha ne vezetéket húzza. A kábelt mindig a csatlakozódugónál fogva húzza ki.
- Nedves kézzel ne érintse meg a hálózati kábelt és a csatlakozódugót.
- A készülék megfelel az EGK irányelveinek.

## 2.3 Használat



### FIGYELMEZTETÉS!

Személyi sérülés, áramütés, tűz, égési sérülés vagy a készülék károsodásának veszélye áll fenn.

- Ez a készülék kizárólag háztartási célokra használható.
- Ne szárítson olyan töltött vagy bélelt darabokat, melyek külső huzatanyaga megsérült (elszakadt vagy kirojtosodott).
- Csak olyan ruhaneműt szárítson, melynek gépi szárítása engedélyezett. Kövesse a ruhanemű kezelési címkéjén feltüntetett utasításokat.
- Ha a szennyes ruhaneműket feltöltővel mosta ki, még egyszer le kell futtatnia egy öblítőprogramot, mielőtt elindítja a szárítógépet.
- Ne igyon a gép kondenz/desztillált vizéből, és ne használja fel ételkészítéshez. Egészségügyi

kockázatot jelent az emberek és a házi kedvencek számára.

- Ne üljön vagy álljon rá a nyitott ajtóra.
- Olyan ruhadarabokat nem szabad a szárítógépbe tenni, amelyből csöpög a víz.

## 2.4 Belső világítás



### FIGYELMEZTETÉS!

Sérülésveszély.

- Látható LED-es sugárzás, ne nézzen közvetlenül a fény sugarába.
- A LED lámpa a dob megvilágítására szolgál. Ez a lámpa nem használható egyéb világítási célokra.
- A belső világítás cseréje érdekében forduljon a márkaszervizhez.

## 2.5 Tisztítás és ápolás



### FIGYELMEZTETÉS!

Személyi sérülés vagy a készülék károsodásának veszélye áll fenn.

- A készülék tisztításához ne használjon vízsugarat vagy gőzt.
- A készüléket puha, nedves ruhával tisztítsa. Csak semleges tisztítószert használjon. Ne használjon semmilyen súrolószert, súrolószivacsot, oldószert vagy fém tárgyat.
- A hűtőrendszer épségének megóvása érdekében a tisztítást körültekintően hajtsa végre.

## 2.6 Kompresszor



### FIGYELMEZTETÉS!

A készülék károsodásának veszélye áll fenn.

- A szárítógépben található kompresszor és rendszer különleges közeggel van feltöltve, amelyben nem találhatók klórtartalmú szénhidrogének. A rendszernek megfelelően kell tömítenie. A rendszer sérülése szivárgást okozhat.

## 2.7 Ártalmatlanítás



### FIGYELMEZTETÉS!

Sérülés- vagy fulladásveszély.

- Bontsa a készülék elektromos- és vízhálózati csatlakozását.
- A készülék közelében vágja át a hálózati kábelt, és tegye a hulladékba.

- Szerelje le az ajtókilincset, hogy megakadályozza gyermekek és kedvenc állatok készülékdobban rekedését.
- A készüléket az elektromos és elektronikus berendezésekre (WEEE) vonatkozó helyi rendeleteknek megfelelően tegye a hulladékba.

## 3. TERMÉKLEÍRÁS

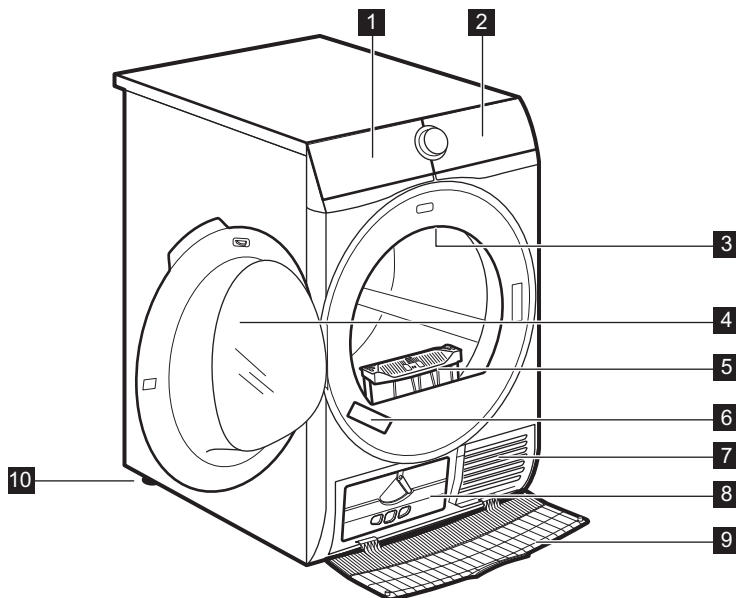

- 1** Űritse ki a tartályt
- 2** Kezelőpanel
- 3** Belső világítás
- 4** Készülék ajtaja
- 5** Tisztítsa a szűrőket
- 6** Adattábla

- 7** Levegőnyílások
- 8** Kondenzátor fedele
- 9** Kondenzátor burkolata
- 10** Állítható lábak



A ruhanemű betöltésének, illetve a telepítés elvégzésének megkönnyítésére az ajtó nyitási iránya megfordítható. (lásd külön tájékoztatóban).

## 4. KEZELŐPANEL

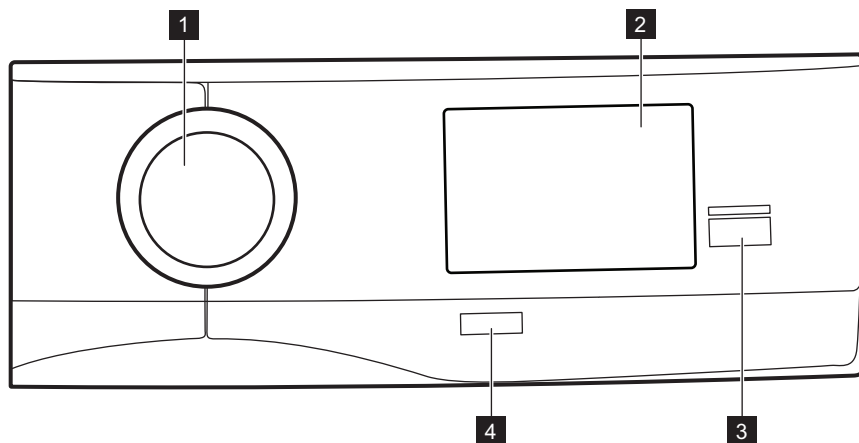

- 1 Programválasztó
- 2 Érintőképernyő
- 3 Start / Szünet gomb

- 4 Be / Ki gomb a következővel:  
*Automatikus kikapcsolás* funkció

## 5. ELSŐ ÜZEMELTETÉS

A szárítógép első és minden ezt követő bekapcsolásakor az indítási képernyő (melyen az AEG logó és a pontos idő látható) megjelenik az érintőképernyőn.

Az animáció után a készülék végigvezeti a kezdeti beállítási eljáráson.

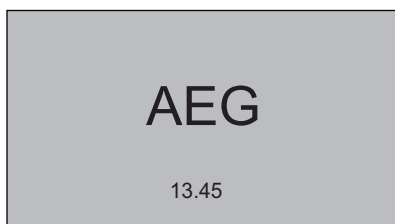

### 5.1 Nyelv beállítása

1. Görgessen fel vagy le a használandó nyelv kereséséhez, majd érintse meg az adott nyelvet.

1/4	Language
Svenska	SV
Deutsch	DE
English	EN
Italiano	IT
Francais	FR

2. A nyelv elfogadásához érintse meg az **OK** gombot, változtatáshoz pedig a **Módosítás** gombot.

2/4	Language
You've chosen:	
<b>English</b>	
Change	OK

## 5.2 Idő beállítása

1. A pontos idő beállításához görgesse el jobbra vagy balra a perc és óra sávokat.

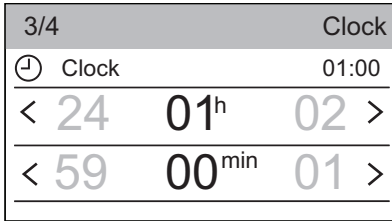

2. A pontos idő beállításához érintse meg az óra sávot.

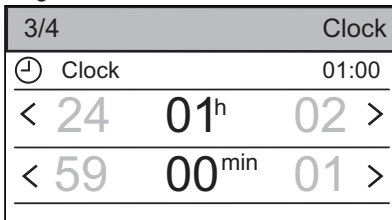

3. Az idő elfogadásához érintse meg az **OK** gombot, változtatáshoz pedig a **Módosítás** gombot.

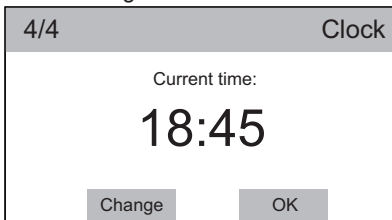

## 5.3 További beállítások

A pontos idő elfogadása után a További beállítások képernyő jelenik meg.

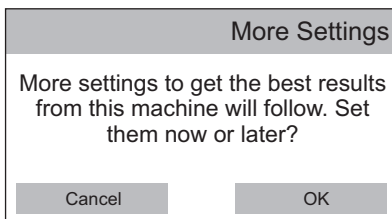

Amennyiben megérinti a **Mégse** gombot, a programlista jelenik meg, mely néhány

másodperc elteltével az áttekintés képernyőre vált. A szárítógép most már használatra kész.

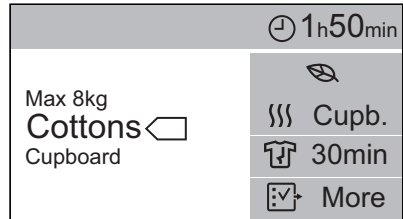
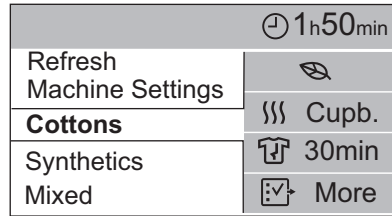

Ha megérinti az **OK** gombot, a következő beállításra lép.

## Vízkeménység

1. Az optimális teljesítmény érdekében állítsa be a vízkeménységet a **Módosítás** megnyomásával, vagy nyomja meg az **OK** gombot az alapértelmezett **Közepes** vízkeménység megtartásához.

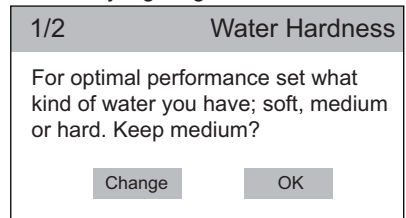

2. A sávot gördítse jobbra vagy balra az alapértelmezett érték módosításához és a vízkeménység kiválasztásához: **Kemény**, **Közepesen kemény** vagy **Lágy** víz.

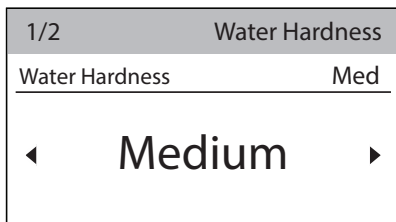

3. Az érték kiválasztásához nyomja meg a Vízkeménység sávot.

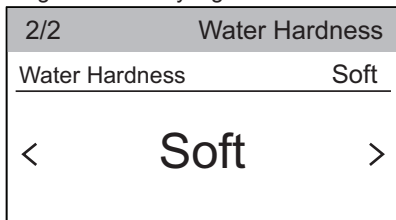

4. A vízkeménység értékének elfogadásához nyomja meg az **OK** gombot, módosításához pedig a **Módosítás** gombot.

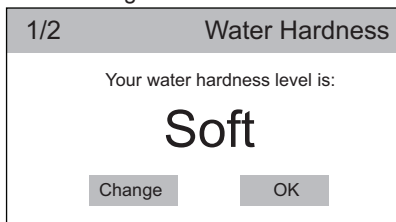

## Vízartály figyelmeztetés

1. Ha külső vízvezető készlet van felszerelve (külön rendelhető tartozék), a készülék automatikusan leereszti a vizet a vízartályból. Ebben az esetben lehetőség van vízartályra vonatkozó figyelmeztetések kikapcsolására.

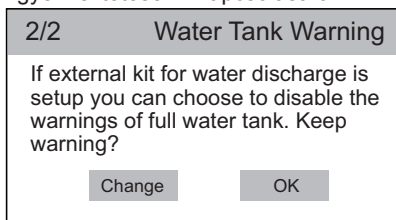

Ha megnyomja az **OK** gombot, a vízartály megtelésére vonatkozó figyelmeztetés továbbra is bekapcsolva marad. A programlista jelenik meg, mely néhány másodperc elteltével az áttekintés képernyőre vált.

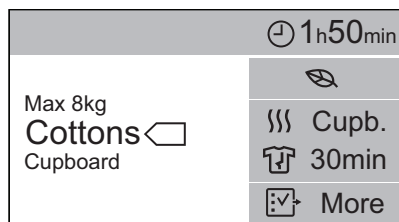
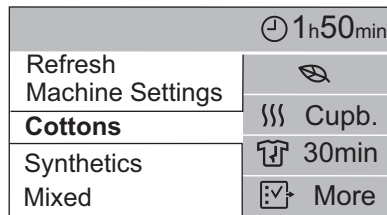

Ha megérinti a **Módosítás** gombot, a következő beállításra lép.

2. A Vízartály megtelt figyelmeztetés kikapcsolásának megerősítésére nyomja meg az **OK** gombot, módosításához pedig a **Módosítás** gombot.

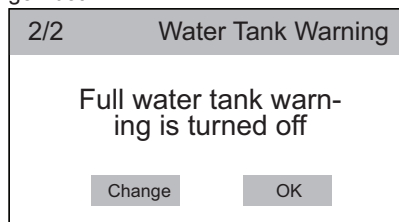



## 6. ÉRINTŐKÉPERNYŐ HASZNÁLATA

A szárítógép minden bekapcsolásakor az indítási képernyő (melyen a logó és az idő látható) megjelenik az érintőképernyőn.

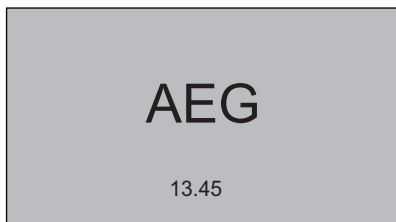

Az indítási animáció után a program áttekintése képernyő jelenik meg az érintőképernyőn.

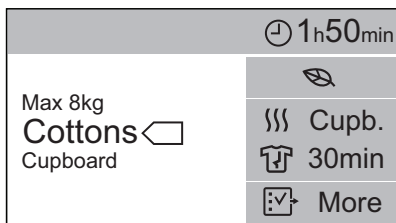

Az áttekintés képernyő négy területre van felosztva, ahol a következők találhatóak:

- A töltet ciklushoz tartozó maximális súlya, a program neve és a szárítás szintje.

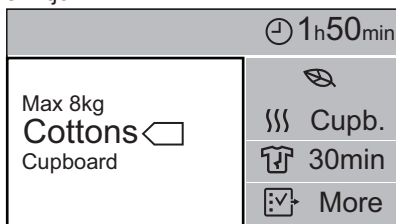

- A program befejezésének ideje vagy a késleltetési idő (ha be van állítva).

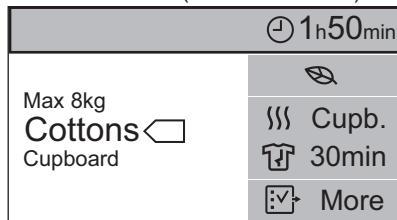

- A beállított ciklushoz kiválasztott kiegészítő funkciók.

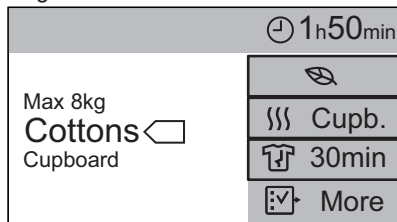

- További lehetőségek

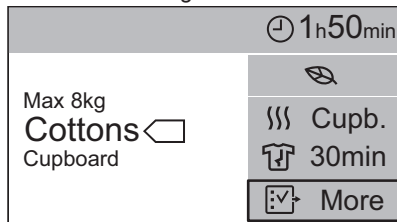

## 7. WIFI-CSATLAKOZÁS BEÁLLÍTÁSA

A jelen fejezet ismerteti, hogy miként kell csatlakoztatni az okos készüléket a wifi hálózathoz, és hozzákapcsolni a mobil eszközökhöz.

Ezzel a funkcionalitással a mobil készülékeiktől értesítéseket kaphat, valamint felügyelheti és irányíthatja a szárítógépét.

A funkciók és szolgáltatások teljes palettájának használatához a készüléket csatlakoztatni kell, melyhez az alábbiak szükségesek:

- Otthoni vezeték nélküli hálózat engedélyezett internet kapcsolattal.
- A vezeték nélküli hálózathoz csatlakoztatott mobil eszköz.

<b>Frekvencia</b>	2,412 - 2,472 GHz az európai piac számára
<b>Protokoll</b>	IEEE 802.11b/g/n két adatfolyamos rádió
<b>Max. teljesítmény</b>	< 20 dBm

## 7.1 A "My AEG" alkalmazás telepítése és beállítása

Okos készülékével álljon közel a szárítógéphez, amikor azt az alkalmazáshoz csatlakoztatja.

Ellenőrizze, hogy okos készüléke csatlakoztatva van-e a vezeték nélküli hálózathoz.

1. Okos készülékével lépjen az App Store weboldalra.
2. Töltse le és telepítse a "My AEG" alkalmazást.
3. Ellenőrizze, hogy a wifi csatlakozás el van-e indítva a szárítógépnél. Amennyiben nem, lépjen az alábbi szakaszhoz.
4. Indítsa el az alkalmazást. Válassza ki az országot és a nyelvet, majd lépjen be az e-mail címével és jelszavával. Amennyiben nem rendelkezik fiókkal, hozzon létre egy újat a "My AEG" alkalmazás utasításai szerint.
5. Kövesse az alkalmazásnak a készülék regisztrálására és beállítására vonatkozó utasításait.

Egy üzenet jelenik meg a készülék kijelzőjén annak megerősítésére, hogy a beállítás sikeresen megtörtént.

## 7.2 A szárítógép vezeték nélküli kapcsolatának beállítása

Töltse le és telepítse a "My AEG" alkalmazást az okos készülékére.

1. Érintse meg a **Wi-Fi** sávot az összeköttetés bekapcsolásához.

Egy felugró üzenet jelenik meg, a  ikon villogni kezd, és a vezeték nélküli modul megkezdja a kapcsolódást. Az elkészüléshez körülbelül 2 perc szükséges.

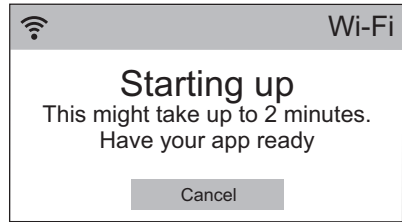

Amikor a vezeték nélküli modul készen áll, egy felugró üzenet jelenik meg, és arról ad tájékoztatást, hogy a hozzáférési pont hozzávetőleg 3 percig nyitott lesz.

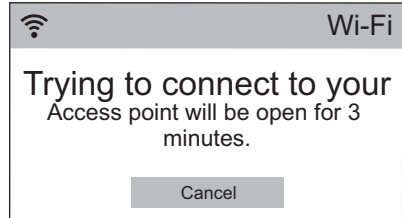

2. Állítsa be a "My AEG" alkalmazást az okos készülékén.
3. Amikor a kapcsolat beállítása elkészült, egy üzenet jelenik meg a szárítógép kijelzőjén annak megerősítésére, hogy a beállítás sikeresen megtörtént.

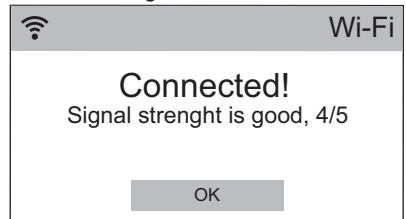

4. Érintse meg az **OK** gombot a készülék beállítás listájához való visszalépéshez.

## 7.3 Távvezérelt indítás üzemmód

A szárítóprogram távvezérléssel is elindítható vagy leállítható.

Az alkalmazás telepítése és a mosógép vezeték nélküli kapcsolatának felállítása után megjelenik a **Távvezérelt indítás üzemmód** a rendelkezésre álló kiegészítő funkciók között.

A távvezérelt indítás bekapcsolása:

1. A program áttekintése képernyőn érintse meg a  **Tovább** gombot a kiegészítő funkció listába lépéshez.
2. Érintse meg a **Távvezérelt indítás üzemmód** sávot (BE állapot).

Az alábbi üzenet jelenik meg:

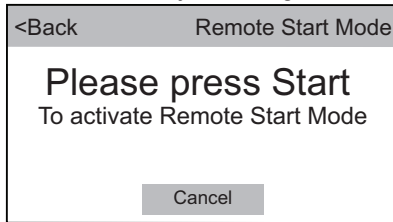

3. Nyomja meg a **Start/Szünet** gombot a **Távvezérelt indítás üzemmód** bekapcsolásához.

A  visszajelző jelenik meg a program áttekintése képernyőn.



Amennyiben azt ajtó nyitva van, a **Távvezérelt indítás üzemmód** ki van kapcsolva.

## 8. AZ ELSŐ HASZNÁLAT ELŐTT



A dob hátsó csomagolásának eltávolítását a szárítógép automatikusan elvégzi az első bekapcsoláskor. Ekkor némi zaj hallható.



A készülék első alkalommal történő használata előtt:

- Tisztítsa meg a szárítógép dobját egy nedves ruhával.
- Nedves ruhaneművel indítson el egy rövid (pl.: 30 perc hosszúságú) programot.



A szárítási ciklus elején (3-5 percig) a készülék kissé hangosabb lehet. Ez a kompresszor beindulása miatt lép fel. Normális jelenség kompresszorral működő berendezéseknél, például hűtőgépeknél és fagyasztóknál.

## 9. PROGRAMOK

Programok	Töltet <sup>1)</sup>	Tulajdonságok / Anyagfajta jelzése
 <sup>2)</sup> Pamut	8 kg	Pamut anyagok. / 
Műszál	3,5 kg	Műszálás és kevertszálás szövetek. / 









Programok	Töltet 1)	Tulajdonságok / Anyagfajta jelzése
Gyapjú  	1 kg	<p>Gyapjú anyagok. Kézzel mosható gyapjú anyagok kíméletes szárítása. A darabokat a program vége után haladéktalanul vegye ki a gépből.</p> <div style="text-align: center;">  <p><b>WOOL HAND WASH SAFE</b></p> </div> <p>A <b>Woolmark</b> Company ennek a gépnek a gyapjúszáritó ciklusát jóváhagyta a géppel mosható gyapjú termékek gépi szárítására, azzal a feltétellel, hogy a ruhák mosása és szárítása a ruhanemű kezelési címkéjén szereplő és a mosógép gyártójától származó utasítások szerint történik. <b>M1641</b>. Az Egyesült Királyságban, Írországban, Hongkongban és Indiában a <b>Woolmark</b> szimbólum minőségtanúsító védjegy funkciót tölt be. A Woolmark szimbólum minőségtanúsító védjegy funkciót tölt be számos országban.</p>
Selyem 	1 kg	Kézzel mosható selyem anyagok kíméletes szárítása. / 
Szabadidő-ruházat	2 kg	Kivehető polár vagy egyéb termobéléssel rendelkező kültéri ruházat, például munkaruha, sportruha, vízálló és lélegző dzseki vagy szél-dzseki. Szárítógépben történő szárításra alkalmas. / 
Sportruházat	2 kg	Sportruházat, vékony és könnyű anyagok, mikroszálas, poliészter. / 
Farmer	8 kg	Különböző (pl. a nyakrésznél, a mandzsettánál vagy a varrásoknál eltérő) anyagvastagságú szabadidőruhák, például farmernadrágok, melegítőfelsők. / 







Programok	Töltet <sup>1)</sup>	Tulajdonságok / Anyagfajta jelzése
Ingek	1,5 kg (vagy 7 ing)/	Könnyen kezelhető anyagok, melyek minimális vasalást igényelnek. A szárítás hatékonysága a ruhanemű anyagától függően eltérhet. Rázza meg a darabokat, mielőtt a készülékbe helyezi őket. A program vége után haladéktalanul távolítsa el a ruhákat, és tegye vállfára őket. / ☺☺☺
Frissítés	1 kg	Textíliák felfrissítése, amelyek tárolva voltak.
Vasaláskönnyítés	1 kg (vagy 5 ing)	Könnyen kezelhető anyagok, melyek minimális vasalást igényelnek. A szárítás hatékonysága a ruhanemű anyagától függően eltérhet. Rázza meg a darabokat, mielőtt a készülékbe helyezi őket. A program vége után haladéktalanul távolítsa el a ruhákat, és tegye vállfára őket. / ☺☺☺
Takaró	3 kg	Keskeny vagy széles paplanok, illetve párnák (toll, pehely vagy szintetikus töltésű). / ☺☺☺
Ágynemű	3 kg	Ágynemű, például szimpla és dupla lepedő, párnahuzat, paplanhuzat. / ☺☺☺
Extra gyors mix	3 kg	Pamut és műszálás szövetek. / ☺☺☺

<sup>1)</sup> A maximális súly száraz állapotú darabokra vonatkozik.

<sup>2)</sup> A  Pamut program és a *szekrényszárász* Szárazsági fokozat beállítás kombinációja a „Szabványos pamut program”. A nedves, normál pamut ruhanemű szárítására alkalmas, és erre a célra az energiafelhasználás szempontjából a leghatékonyabb program.

## 9.1 Programok és kiegészítő funkciók kiválasztása

Programok <sup>1)</sup>	Kiegészítő funkciók					
	 Extra csendes	 Eco	 Szárászági fokozat	 Idővezérelt szárítás	 Gyűrődésmentesítés	 Töltet
 Pamut	■	■	■	■	■	
Műszál	■	■	■	■	■	
Gyapjú  		■				■

Programok <sup>1)</sup>	Kiegészítő funkciók					
	 Extra csendes	 Eco	 Szárzási fokozat	 Idővezérelt szárítás	 Gyűrődésmentesítés	 Töltet
Selyem 		■			■	
Szabadidő-ruházat		■				
Sportruházat		■			■	
Farmer		■			■	
Ingek		■			■	
Frissítés		■			■	
Vasaláskönynyítés		■			■	
Takaró		■				
Ágynemű		■			■	
Extra gyors mix		■		■	■	

<sup>1)</sup> A kiválasztott programhoz egy vagy több kiegészítő funkciót is beállíthat.

## 10. KIEGÉSZÍTŐ FUNKCIÓK

### 10.1 Extra csendes

A készülék anélkül működik csendesen, hogy károsan befolyásolná a szárítás hatásfokát. A készülék lassabban működik hosszabb ciklusidő mellett.

### 10.2 Eco

Ez a kiegészítő funkció minden program esetén alapértelmezés szerint be van kapcsolva.

Az energiafogyasztás a legalacsonyabb szintű.

### 10.3 Szárzási fokozat

Ez a funkció fokozza a szárítás hatásfokát. 4 beállítás közül választhat:

- Extra száraz

- Szekrényszárász + (csak Pamut esetén)
- Szekrényszárász
- Vasalószárász

### 10.4 Idővezérelt szárítás

Pamuthoz, műszálás és kevertszálás szövetekhez. A felhasználó 10 perc és 2 óra időtartam között (10 perces ugrásokkal) beállíthatja a szárító program idejét. Amikor a kiegészítő funkció a maximális értékre van állítva, a betöltés visszajelző eltűnik.

### 10.5 Gyűrődésmentesítés

A szárítási ciklus végén működésbe lépő gyűrődésmentesítő ciklust (30 perc) meghosszabbítja 120 percre. A szárítási fázis után a dob időnként megfordul,

hogy meggátolja a ruhanemű összegyűrődését. A szárított ruha a gyűrődésgátló fázis alatt kivehető.

## 10.6 Töltet

Ez a kiegészítő funkció csak a Gyapjú programnál használható a ruhanemű szárazabbá tételéhez. 3 beállítás közül választhat:

- Nehéz
- Normál
- Könnyű

## 10.7 Késleltetett indítás



Lehetővé teszi a szárítási program 10 perctől legfeljebb 24 órahosszáig terjedő késleltetett indítását.

1. Állítsa be a szárítóprogramot és a kiegészítő funkciókat.
2. A kiegészítő funkció menüben érintse meg a **Késleltetett indítás** sávot az almenübe lépéshez.
3. Az óra és/vagy perc sávokat gördítse jobbra vagy balra a megfelelő késleltetett indítás beállításához.

4. A **Késleltetett indítás** kiegészítő funkció bekapcsolásához érintse meg a **Start / Szünet** gombot.

A Start/Szünet gomb megérintése után a készülék megkezdi a visszaszámlálást.

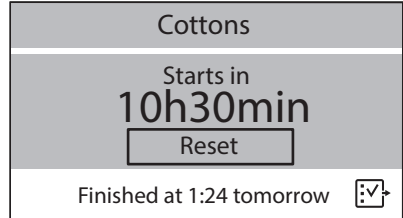

A késleltetett indítás visszaszámlálása bármikor leállítható a **Törlés** gomb megnyomásával.

## 10.8 ☆ Memória

Segítségével akár két kedvenc programkonfigurációs beállítást és kiegészítő funkciót tárolhat a készülék memóriájában. A beállításokat tárolásuk után kiválaszthatja a program listából.

Kedvenc beállításait **M1** és **M2** jelzi a program listában.





# 11. NAPI HASZNÁLAT

## 11.1 A ruhanemű előkészítése

- Húzza be a cipzárakat.
- Gombolja be a paplanhuzatokat.
- A laza zsinegeket és szalagokat (pl.: kötényszalag) ne hagyja szabadon. A program elindítása előtt kösse meg ezeket.
- Mindent távolítson el a zsebekből.
- Amennyiben egy ruhadarab belső rétege gyapjúból készült, fordítsa azt ki. A gyapjú rétegnek kifelé kell néznie.
- Mindig a ruhanemű típusának megfelelő programot válassza ki.
- Sötét és világos ruhadarabokat ne tegyen együtt a készülékbe.
- Használjon megfelelő programot a pamut, a dzsörzé és kötöt

darabokhoz, hogy ne menjenek össze.

- Ne lépje túl a programok című fejezetben megadott, vagy a kijelzőn olvasható megengedett legnagyobb töltési térfogatot.
- Csak olyan ruhaneműt szárítson, melynek gépi szárítása engedélyezett. További információért olvassa el a ruhadarabok kezelési címkéjén található útmutatásokat.
- A nagyobb és kisebb ruhadarabokat ne szárítsa együtt. A kisebb ruhadarabok a nagyobb darabok belsejében rekedhetnek, és nedvesek maradhatnak.

Kezelési címke	Leírás
	Gépi szárításra alkalmas ruhanemű.
	A ruhanemű a magas hőmérsékletű gépi szárításra alkalmas.
	A ruhanemű kizárólag az alacsony hőmérsékletű gépi szárításra alkalmas.
	A ruhanemű nem alkalmas a gépi szárításra.

## 11.2 A mosnivaló betöltése



### VIGYÁZAT!

Ügyeljen rá, hogy ne szoruljon be a ruhanemű a készülék ajtaja és a gumi tömítés közé.

1. Nyissa ki a készülék ajtaját.
2. Egyenként pakolja be a ruhadarabokat.
3. Csukja be a készülék ajtaját.

## 11.3 A készülék bekapcsolása

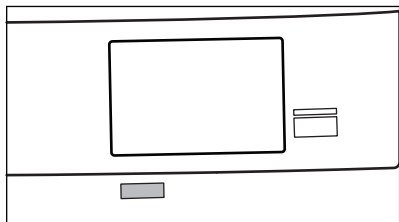

A készülék bekapcsolása:

Nyomja meg a Be / Ki gombot.  
Ha a készülék be van kapcsolva, a kijelző világít.

## 11.4 AutoOff - automatikus kikapcsolás

Az energiafogyasztás csökkentése érdekében az Auto Off funkció az alábbi esetekben automatikusan kikapcsolja a készüléket:

- ha nem végzett kiválasztást a legutóbbi 5 percen belül.
- a program vége után 5 perccel.

A készülék bekapcsolásához nyomja meg a Be / Ki gombot.

Ha a készülék be van kapcsolva, a kijelző világít.

## 11.5 Program kiválasztása

- Fordítsa a programkapcsolót a kívánt programnak megfelelő állásba.

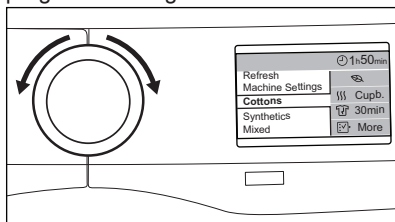

- A programot az érintőképernyő segítségével is beállíthatja. Amennyiben a program áttekintése képernyő látható, érintse meg egyszer a program lista megtekintéséhez.

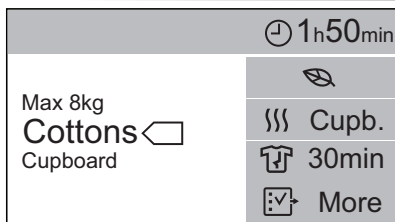
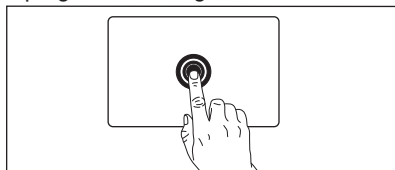

Görögessen fel vagy le a listán a program beállításához.



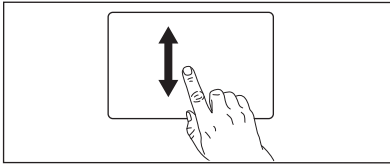

⌚ 1h50min	
Refresh	
Machine Settings	☺ Cupb.
<b>Cottons</b>	30min
Synthetics	More
Mixed	

A program várható hossza megjelenik az időjelző sávon.

- i** A megjelenő szárítási idő 5 kg töltetű pamut programokra vonatkozik. Egyéb programok esetén a szárítási idő az aktuális töltet mennyiségének függvénye. Az 5 kg-nál nagyobb töltetű pamut programok szárítási ideje hosszabb.

## 11.6 Kiegészítő funkciók

A kiválasztott programhoz egy vagy több speciális kiegészítő funkciót is beállíthat.

A kiválasztott kiegészítő funkciók paramétereinek módosításához érintse meg azt a kiegészítő funkciót, melyet szerkeszteni szeretne.

⌚ 1h50min	
Max 8kg	
<b>Cottons</b> ◀	☺ Cupb.
Cupboard	30min
	More

További kiegészítő funkciók kiválasztása:

1. A kiválasztott programhoz tartozó kiegészítő funkciók listájának megtekintéséhez érintse meg a **Tovább** gombot.

⌚ 1h50min	
Max 8kg	
<b>Cottons</b> ◀	☺ Cupb.
Cupboard	30min
	More

2. Görgessen fel vagy le a listán a böngészéshez.

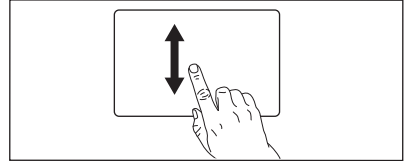

<Cottons ⌚ 1h50min	
Extra silent	OFF
Eco	ON
☺ Dryness Level	Cupb.
Dry Time	00h00min
Anti-crease	30min

3. Kiválasztáshoz érintse meg az adott kiegészítő funkciót.  
Kétféle kiegészítő funkció létezik:

- **BE** vagy **KI** állapot (pl.: Eco).
- szerkeszthető paraméterekkel (pl.: Szárászági fokozat).

A paraméter módosításához görgesse a paraméter sávját balra vagy jobbra.

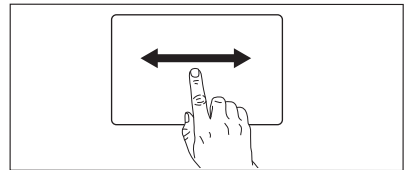

<Cottons ⌚ 1h50min	
☺ Dryness Level	Cupb.
< Cupb. >	

A kiegészítő funkciók listájához való visszatéréshez érintse meg az előzőleg kiválasztott kiegészítő funkciót.

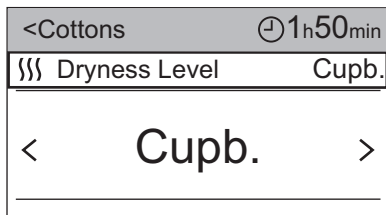

- i** Bármikor közvetlenül visszatérhet az áttekintés képernyőhöz, ha megérinti a program nevével ellátott felső sáv bal oldali részét.

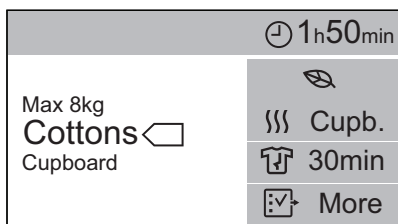
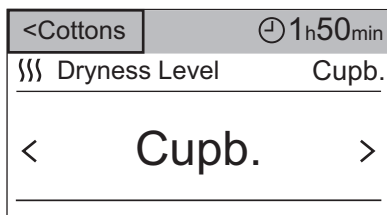

## 11.7 Program indítása

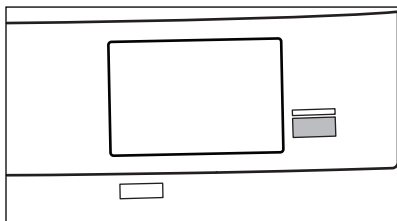

A program elindításához érintse meg a **Start / Szünet** gombot.

A készülék elindul, a gomb feletti LED pedig nem villog tovább, hanem folyamatosan világít.

A képernyőn az alábbiak láthatók:

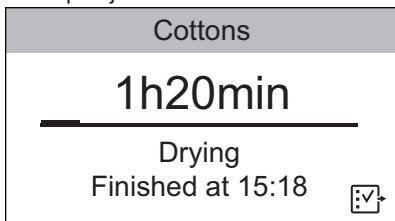

- a program neve.
- a hátralévő szárítási idő.
- a folyamatjelző sáv.

- a ciklus fázisa (szárítás, gyűrődésmentesítés, hűtés).
- a program lehetséges befejezésének időpontja.



## A Gyerekzár kiegészítő funkció bekapcsolása:

A gyermekzár kiegészítő funkció a szárítás ideje alatt bármikor bekapcsolható.

1. Érintse meg a  ikont a kiegészítő funkciók listájához lépéshez.
2. Érintse meg a gyermekzár  kiegészítő funkció gombját.

A kiegészítő funkció  ikonja a gyermekzár  ikonjára változik.



Ha ki akarja kapcsolni a gyermekzár kiegészítő funkciót, tartsa megérintve a gyermekzár  ikont néhány másodpercig.

## 11.8 Programváltás

Program váltása:

1. A készülék kikapcsolásához nyomja meg a Be / Ki gombot.
2. A készülék bekapcsolásához nyomja meg ismét a Be / Ki gombot.
3. Állítson be egy új programot.

## 11.9 Program vége

- i** Minden szárítási ciklus után tisztítsa meg a szűrőt, és ürítse ki a víztartályt. (Lásd az ÁPOLÁS ÉS TISZTÍTÁS című fejezetet.)

Amikor a szárítási ciklus véget ér, a **0** szimbólum jelenik meg a kijelzőn. Ha a  Ciklusvég hangjelzés kiegészítő funkció aktív, egy percen keresztül szaggatott hangjelzés hallható.

- i** Ha nem kapcsolja ki a készüléket, kezdetét veszi a gyűrődésgátló fázis (nem minden program esetén kapcsol be). A szárított ruha ezen fázis alatt kivethető. A gyűrődésgátló fázis végén a kijelző tájékoztatja a fázis befejezéséről, és **0h00min** jelenik meg.





A ruhanemű eltávolítása:

1. A készülék kikapcsolásához nyomja meg a Be / Ki gombot 2 másodpercig.
2. Nyissa ki a készülék ajtaját.
3. Szedje ki a ruhaneműt.
4. Csukja be a készülék ajtaját.

## 12. A KÉSZÜLÉK BEÁLLÍTÁSAI

A Programok képernyőn a készülék beállításainak megkereséséhez görgessen fel vagy le, majd érintse meg a  ikont a beállítás listába lépéshez.

Easy Iron Refresh	
Machine Settings	
Cottons	
Syntetics	

<Programs	Machine Settings
 Wi-Fi	OFF
 Set Clock	15h18min
 Language	ENG
 Display Brightness	3

### 12.1 Óra beállítása

A pontos időt bármikor megváltoztathatja.

A visszazámlálási idő beállítása:

1. Érintse meg a **Óra beállítása** sávot.
2. A pontos idő beállításához görgesse el jobbra vagy balra a perc és óra sávokat.

<Programs	Machine Settings
 Set Clock	01h00min
< 24	01 <sup>h</sup> 02 >
< 59	00 <sup>min</sup> 01 >

3. Érintse meg a **Óra beállítása** sávot a készülék beállítás listájához való visszatéréshez, vagy érintse meg a **<Programok** sávot az áttekintés képernyőre lépéshez.

### 12.2 Nyelv

A nyelv módosítása:

1. Érintse meg a **Nyelv** sávot.
2. Görgessen fel vagy le a használandó nyelv kereséséhez, majd érintse meg

az adott nyelvet.

Back	Language
Svenska	SV
Deutsch	DE
English	EN
Italiano	IT
Francais	FR

## 12.3 Kijelző Fényerő

Módosíthatja a kijelző fényerejét. 6 fényerő szint áll rendelkezésre.



Ha a szárítógép mosógéppel van összeépítve, a kijelző olvashatóságának fokozása érdekében állítsa a kijelző fényerőt 6-os szintre. Ha nincs összeépítve, 1 és 5 közötti fokozat javasolt.

A kijelző fényerejének beállítása:

1. Érintse meg a **Kijelző Fényerő** sávot.
2. A sávot gördítse jobbra vagy balra a megfelelő fényerő szint kiválasztásához.

<Programs	Machine Settings
 Disply Brightness	4
< 3      4      5 >	

3. Érintse meg a **Kijelző Fényerő** sávot a készülék beállítás listájához való visszatéréshez, vagy érintse meg a **<Programok** sávot az áttekintés képernyőre lépéshez.

## 12.4 Ciklusvég hangjelzés

A hang az alábbi esetekben hallható:

- ciklus vége
- gyűrdésmentesítő fázis kezdete és vége

Ezt a kiegészítő funkciót a figyelmeztető hangjelzés kikapcsolására vagy a

hangjelzés időtartamának beállítására használhatja. A hangjelzés időtartama 3 fokozattal rendelkezik (Rövid, Közepes és Hosszú).

A figyelmeztető hangjelzés kikapcsolása, vagy a hangjelzés új időtartamának beállítása:

1. Érintse meg a **Ciklusvég hangjelzés** sávot.
2. A sávot gördítse jobbra vagy balra a megfelelő érték kiválasztásához.

<Programs	Machine Settings
 Cycle End Buzzer	Mid
<hort      Mid      Lor>	

3. Érintse meg a **Ciklusvég hangjelzés** sávot a készülék beállítás listájához való visszatéréshez, vagy érintse meg a **<Programok** sávot az áttekintés képernyőre lépéshez.

## 12.5 Vízkeménység

A vízkeménység alapértelmezett szintjének módosítása:

1. Érintse meg a **Vízkeménység** sávot.
2. A sávot gördítse jobbra vagy balra a megfelelő szint kiválasztásához.

<Programs	Machine Settings
 Water Hardness	Medium
<      Medium      >	

3. Érintse meg a **Vízkeménység** sávot a készülék beállítás listájához való visszatéréshez, vagy érintse meg a **<Programok** sávot az áttekintés képernyőre lépéshez.

## 12.6 Centrifugálási sebesség

Ez a kiegészítő funkció a ruhanemű legmegfelelőbb szárítását biztosítja. Amennyiben ismeri a mosás utáni centrifugálás fordulatszámát, használja ezt a kiegészítő funkciót. Magasabb centrifugálási fordulatszámnál a ruhanemű kevesebb vizet tartalmaz.

A centrifugálási sebesség módosítása:

1. Érintse meg a **Centrifugálási sebesség** sávot azon programok listájának kibontásához, melyeknél a centrifugálási sebesség módosítható.
2. Érintse meg a **Pamut** vagy **Egyéb programok** sávot.

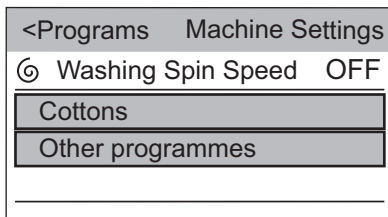

3. A sávot gördítse jobbra vagy balra a centrifugálási sebesség megfelelő értékének kiválasztásához.

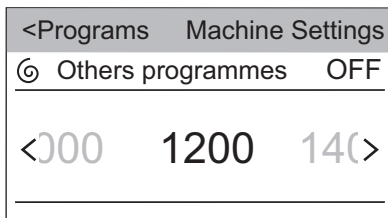
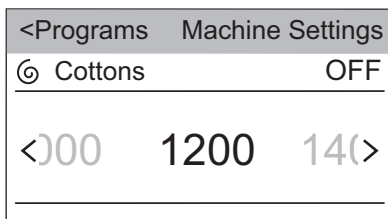

4. Érintse meg a **Pamut** vagy **Egyéb programok** sávot a kiválasztás bezárásához.

5. Érintse meg a **Centrifugálási sebesség** sávot a készülék beállítás listájához való visszatéréshez, vagy érintse meg a **<Programok** sávot az áttekintés képernyőre lépéshez.

## 12.7 Víztartály figyelmeztetés

*A víztartály visszajelző akkor világít, ha a szárítási ciklus a végére ért, vagy ha ciklus közben a víztartály megtelik. Ha vízelvezető készlet van felszerelve, a készülék a víztartályt automatikusan kiüríti, a visszajelző pedig kikapcsolható.*

Érintse meg a **Víztartály figyelmeztetés** sávot a visszajelző be- vagy kikapcsolásához.

Két eset lehetséges:

- A visszajelző be van kapcsolva (állapota **BE**)
- A visszajelző ki van kapcsolva (állapota **KI**)

## 12.8 Szerviz

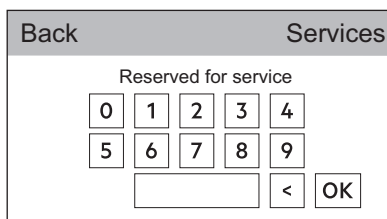

Ezek a beállítások kizárólag a szerviz számára szükségesek.



## 12.9 Parancsikonok

A megfelelő parancsikonok bekapcsolása:

1. Érintse meg a **Parancsikonok** sávot a rendelkezésre álló parancsikonok listájának kibontásához.

<Back	Shortcuts	
 Child Lock		ON
 Cycle End Buzzer		ON

- Érintse meg a bekapcsolandó parancsikont/parancsikonokat, hogy azt/azokat **BE** állapotra állítsa.
- Érintse meg a **<Vissza** sávot a készülék beállítás listájához való visszalépéshez.

A parancsikonok az áttekintés képernyő bal sarkában jelennek meg.

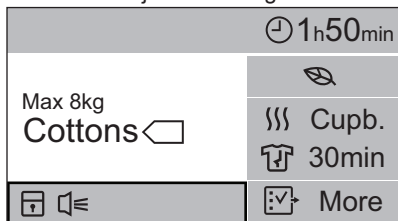

## 12.10 Gépre vonatkozó információk

Itt található egy rövid leírás az összes programról, kiegészítő funkcióról és beállításról.

A megfelelő leírás megkeresése, pl.:

- Érintse meg a **Gépre vonatkozó információk** sávot.
- Érintse meg az **1. Programok** sávot.
- Érintse meg a **Pamut** sávot; ekkor a megfelelő leírás jelenik meg a kijelzőn.

## 12.11 Visszaállítás gyári beállításokra

A Gyári beállítások visszaállítása a beállításokat a gyárban beállított értékekre állítja vissza.

A gyári beállítások visszaállításának bekapcsolása:

- Érintse meg a **Visszaállítás gyári beállításokra** sávot. Egy párbeszédablak jelenik meg.

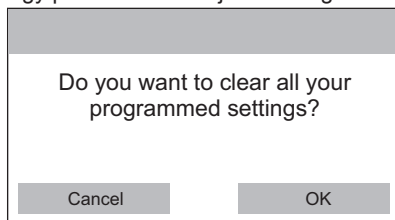

- Érintse meg az **OK** gombot a gyári beállítások visszaállításának megerősítéséhez, vagy a **Mégse** gombot az aktuális beállítások megtartásához.

# 13. HASZNOS TANÁCSOK ÉS JAVASLATOK

## 13.1 Környezetvédelmi tanácsok

- Szárítás előtt jól kicentrifugálja a szárításra váró ruhákat.
- Ne lépje túl a programokat ismertető fejezetben feltüntetett töltésméreteket!
- Tisztítsa meg a szűrőt minden szárítási ciklus után.
- A mosáshoz és szárításhoz ne használjon öblítőszeret. A szárítógépben a ruhanemű automatikusan puhává válik.
- Desztillált vizet használjon, melyet a gőzöléses vasaláshoz is alkalmaz. Ha szükséges, a különböző részecskék (például kávészűrővel történő) eltávolítása érdekében előbb tisztítsa meg a desztillált vizet.
- A készülék alján lévő levegőnyílások legyenek mindig tiszták.
- Gondoskodjon róla, hogy a készülék üzembe helyezési helyén megfelelő legyen a légáramlás.

# 14. ÁPOLÁS ÉS TISZTÍTÁS

## 14.1 A szűrő tisztítása

A **Tisztítsa meg a szősz-szűrőt** üzenet minden ciklus végén megjelenik a kijelzőn, és a szűrőt meg kell tisztítani.

**i** A szűrő a szárítási ciklus során felhalmozódó szősz összegyűjtésére szolgál.

1. Nyissa ki az ajtót. Húzza ki a szűrőt.

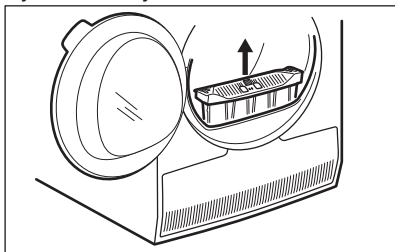

2. Nyomja meg az akasztót a szűrő kinyitásához.

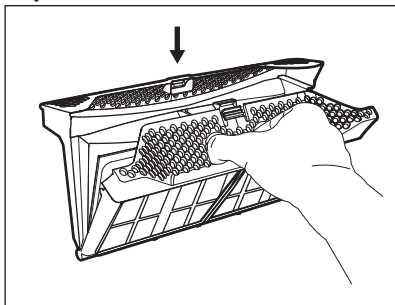

3. A szűrő mindkét részét nedves kézzel tisztítsa meg.

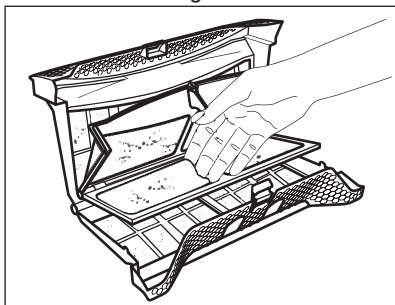

4. Szükség esetén porszívóval tisztítsa meg a szűrőt. Zárja be a szűrőt.

5. Amennyiben szükséges, távolítsa el a bolyhot a szűrőtartóból és a tömítésből is. Porszívót is használhat. Helyezze vissza a szűrőt a tartóba.

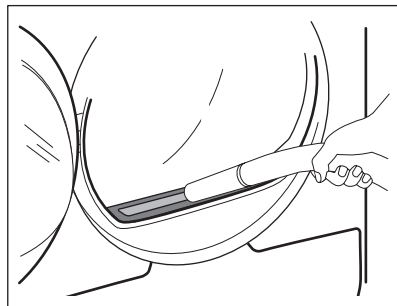

## 14.2 A víztartály kiürítése

Minden szárítási ciklus után ürítse ki a kondenzvíztartályt.

Ha a kondenzvíztartály megtelik, a program automatikusan leáll. A **Víztartály figyelmeztetés** üzenet világítani kezd a kijelzőn, jelezve, hogy a víztartályt ki kell üríteni.

A víztartály ürítése:

1. Húzza ki, és tartsa vízszintes helyzetben a víztartályt.

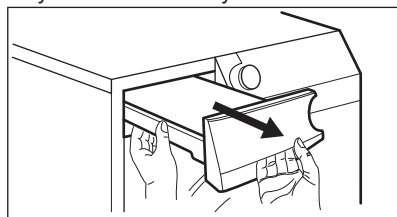

2. Húzza ki a műanyag csatlakozót, és eressze le a vizet a mosdóba vagy egy megfelelő edénybe.

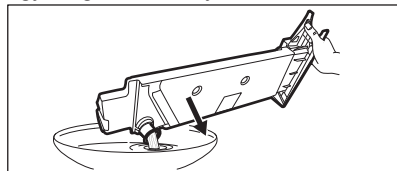

3. Nyomja vissza a műanyag csatlakozót, és helyezze vissza a víztartályt a helyére.
4. A program folytatásához nyomja meg a Start / Szünet gombot.

### 14.3 A kondenzátor egység tisztítása

Ha a **Tisztítsa meg a hőcserélő környékét** üzenet jelenik meg a kijelzőn, vizsgálja meg a kondenzátort (hűtőegységet) és annak rekeszét. Ha szennyeződést észlel, takarítsa azt le. Legalább 6 havonta egyszer ellenőrizze.



#### FIGYELMEZTETÉS!

A fémfelületekhez ne nyúljon fedetlen kézzel. Sérülésveszély. Viseljen védőkesztyűt. Ügyeljen arra, hogy tisztításkor ne sérüljön meg a fémfelület.

Az ellenőrzéshez:

1. Nyissa ki az ajtót. Húzza ki a szűrőt.

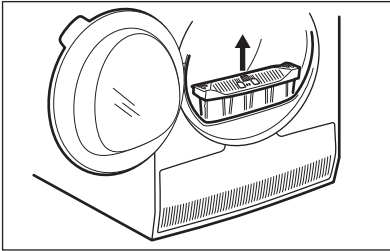

2. Nyissa fel a kondenzátor burkolatát.

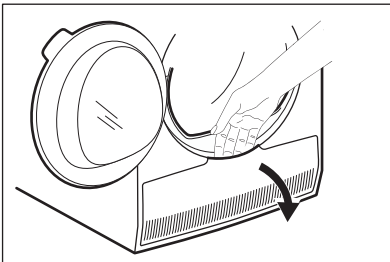

3. A kondenzátor fedelének kinyitásához forgassa el a kart.

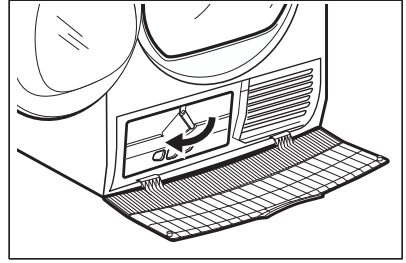

4. Hajtsa le a kondenzátor fedelét.

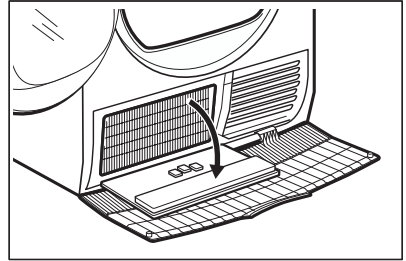

5. Amennyiben szükséges, távolítsa el a bolyhot a kondenzátorból és annak rekeszéből. Nedves törölkendő és/ vagy keféss fejjel ellátott porszívó is használható.

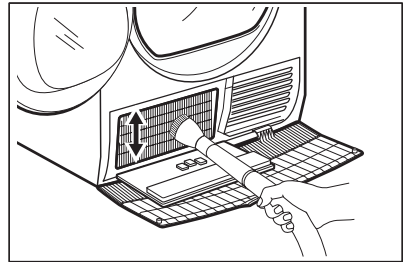

6. Zárja le a kondenzátor fedelét.
7. Forgassa el a kart, amíg a helyére nem kattan.
8. Tegye vissza a szűrőt.

### 14.4 A dob tisztítása



#### FIGYELMEZTETÉS!

A tisztítás megkezdése előtt húzza ki a készülék hálózati vezetékét.

A dob belső felületét és a dobszűrőket semleges kémhatású normál tisztítószerrel tisztítsa meg. A



megtisztított felületeket törölje szárazra egy puha ruhával.



### VIGYÁZAT!

A dob tisztításához ne használjon súrolószert vagy drótszivacsot.



### VIGYÁZAT!

A tisztításhoz ne használjon bütortisztító szert vagy olyan vegyszert, melyek károsíthatják a felületeket.

## 14.5 A kezelőpanel és a burkolat tisztítása

A kezelőpanelt és a burkolatot semleges kémhatású normál tisztítószerrel tisztítsa meg.

A tisztításhoz használjon nedves kendőt. A megtisztított felületeket törölje szárazra egy puha ruhával.

## 14.6 Levegőnyílások tisztítása

Porszívó segítségével távolítsa el a szőszöket a levegőnyílásokból.

# 15. HIBAELHÁRÍTÁS

Hibajelenség <sup>1)</sup>	Lehetséges ok	Javítási mód
A szárítógép nem működik.	A szárítógépet nem csatlakoztatta az elektromos hálózathoz.	Csatlakoztassa a hálózati aljzathoz. Ellenőrizze a biztosítékot a biztosítékszekrényben (otthoni elhelyezés).
	Nyitva van az ajtó.	Zárja be az ajtót.
	Nem nyomta meg a Be / Ki gombot.	Nyomja meg a Be / Ki gombot.
	Nem érintette meg a Start / Szünet gombot.	Érintse meg a Start / Szünet gombot.
	A készülék készenléti állapotban van.	Nyomja meg a Be / Ki gombot.

Hibajelenség 1)	Lehetséges ok	Javítási mód
Nem kielégítő szárítási határfok.	Nem megfelelő programot választott.	Válasszon ki egy megfelelő programot. 2)
	A szűrő eltömődött.	Tisztítsa meg a szűrőt. 3)
	A Szárazsági fokozat kiegészítő funkciót <i>Vasalószáraz</i> helyzetbe állította.	Állítsa a Szárazsági fokozat kiegészítő funkciót magasabb fokozatra.
	Túl nagy volt a töltet.	Ne lépje túl a maximális töltési térfogatot!
	A levegőnyílások eltömődtek.	Tisztítsa meg a készülék alján lévő szellőzőnyílásokat.
	A dobban levő páratartalom-érzékelő elszennyeződött.	Tisztítsa meg a dob elülső felületét.
	A szárazsági fokozatot nem a kívánt szintre állították be.	Állítsa be a szárazsági fokozatot. 4)
	A kondenzátor eltömődött.	Tisztítsa meg a kondenzátort. 3)
Nem záródik a betöltőnyílás ajtaja.	Nem rögzítették a helyére a szűrőt.	Tegye a szűrőt pontosan a helyére.
	A ruhanemű beszorult az ajtó és a tömítés közé.	Vegye ki a beszorult ruhaneműt, és zárja be az ajtót.
Nem lehetséges a program, illetve a kiegészítő funkció módosítása.	A ciklus elindítását követően nem lehetséges a program, illetve a kiegészítő funkció módosítása.	Kapcsolja ki és be a szárítógépet. Szükség szerint módosítsa a programot, illetve a kiegészítő funkciót.
Nem lehetséges a kiegészítő funkciók kiválasztása. Hangjelzés hallható.	A kiválasztani kívánt kiegészítő funkció nem érhető el az aktuális programhoz.	Kapcsolja ki és be a szárítógépet. Szükség szerint módosítsa a programot, illetve a kiegészítő funkciót.
A dobvilágítás nem működik	A dobvilágítás meghibásodott.	Lépjen kapcsolatba a márkaszervizzel, és kérje a dobvilágítás cseréjét.
Rendellenes időtartam jelenik meg a kijelzőn.	A szárítási időtartam kiszámítása a töltet mérete és nedvességtartalma alapján történik.	Ez automatikusan történik — a készülék megfelelően működik.
A program inaktív.	A víztartály megtelt.	Ürítse ki a víztartályt, majd nyomja meg a Start / Szünet gombot. 3)

Hibajelenség <sup>1)</sup>	Lehetséges ok	Javítási mód
A szárítási ciklus túl rövid.	A töltet túl kicsi.	Válassza az idővezérelt programot. Az időértéknek a töltethez kell kapcsolódnia. Egyetlen ruhadarab, illetve kevés ruhanemű szárítása esetén azt javasoljuk, hogy rövid szárítási időtartamot válasszon.
	A ruhanemű túlságosan száraz.	Válassza az időzített programot vagy egy magasabb szárazsági fokozatot (például <i>Extra száraz</i> )
A szárítási ciklus túl hosszú. <sup>5)</sup>	A szűrő eltömődött.	Tisztítsa meg a szűrőt.
	A töltet túl nagy.	Ne lépje túl a maximális töltési térfogatot!
	Nem centrifugálta ki megfelelően a ruhaneműt.	Centrifugálja ki alaposan a ruhaneműket.
	A helyiség hőmérséklete túl alacsony vagy túl magas - nem hibajelenség.	Ügyeljen arra, hogy a helyiség hőmérséklete +5 °C-nál magasabb és +35 °C-nál alacsonyabb legyen. Az optimális szárítási eredmény eléréséhez a helyiség hőmérsékletének 19-24 °C között kell lennie.
<b>A Nem sikerült csatlakozni a WiFi-hálózat-hoz</b> üzenet jelenik meg a kijelzőn	Megszakadt a vezeték nélküli jel.	Ellenőrizze otthona hálózatát és útválasztóját (routerét). Indítsa újra a routert. Forduljon a vezeték nélküli hálózat szolgáltatójához, ha további hibák merülnek fel a vezeték nélküli hálózattal.
Az alkalmazás nem tud csatlakozni a szárítógéphez.	Megszakadt a vezeték nélküli jel.	Ellenőrizze, hogy okos készüléke csatlakoztatva van-e a vezeték nélküli hálózathoz. Ellenőrizze otthona hálózatát és útválasztóját (routerét). Indítsa újra a routert. Forduljon a vezeték nélküli hálózat szolgáltatójához, ha hibák merülnek fel a vezeték nélküli hálózattal.
	Új routert szerelt fel az otthonában, vagy a router beállítását módosította.	A szárítógépet, az okoskészüléket vagy mindkettőt ismét be kell állítani.

Hibajelenség <sup>1)</sup>	Lehetséges ok	Javítási mód
Az alkalmazás gyakran nem tud csatlakozni a szárítógéphez.	A vezeték nélküli jel nem jut el a szárítógéphez.	Próbálja meg az otthoni routert a lehető legközelebb elhelyezni a szárítógéphez, vagy fontolja meg egy vezeték nélküli jelerősítő vásárlását.
	A vezeték nélküli jelet megszakította a mikrohullámú sütő.	Kapcsolja ki a mikrohullámú sütőt. Kerülje a mikrohullámú sütő és a sütő távvezérlésének egyidejű használatát. A mikrohullámú sütők megszakítják a Wi-Fi jelet.

1) Hibaüzenet jelenik meg a kijelzőn (pl. **E51**): Kapcsolja ki és be a szárítógépet. Válasszon ki egy új programot. Nyomja meg a Start/Szünet gombot. Ha nem működik a készülék, forduljon a márkaszervizhez, és adja meg a hibakódot.

2) Olvassa el a programleírást — lásd a PROGRAMOK című fejezetet

3) Lásd az ÁPOLÁS ÉS TISZTÍTÁS című fejezetet.

4) Lásd a HASZNOS TANÁCSOK ÉS JAVASLATOK című fejezetben.

5) Megjegyzés: Legfeljebb 5 óra elteltével a szárítási ciklus automatikusan véget ér.

## 16. MŰSZAKI ADATOK

Magasság × szélesség × mélység	850 x 600 x 630 mm (maximális 665 mm)
Maximális mélység nyitott betöltőajtó mellett	1100 mm
Maximális szélesség nyitott betöltőajtó mellett	950 mm
Állítható magasság	850 mm (+15 mm - beállítási tartomány)
Dob térfogata	118 l
Legnagyobb betölthető mennyiség	8 kg
Feszültség	230 V
Frekvencia	50 Hz
Összteljesítmény	700 W
Energiahatékonysági osztály	<b>A+++</b>
Energiafogyasztás <sup>1)</sup>	<b>1,47 kWh</b>
Éves energiafogyasztás <sup>2)</sup>	176 kWh
Bekapcsolva hagyott üzemmód teljesítményfelvétele <sup>3)</sup>	0,05 W
Kikapcsolt üzemmód teljesítményfelvétele <sup>3)</sup>	0,05 W

Energiafogyasztás hálózattal kapcsolt készenlét üzemmódban <sup>3)</sup>	3,0 W
Idő a hálózattal kapcsolt készenlét üzemmódig <sup>3)</sup>	15 perc
Használat típusa	Háztartási
Megengedett környezeti hőmérséklet	+ 5 °C és + 35 °C között
A szilárd részecskék és nedvesség bejutása elleni védelmet a védőburkolat biztosítja, kivéve ahol az alacsony feszültségű részeket nem védi ez burkolat	<b>IPX4</b>
A termék fluorozott, hermetikusan lezárt üvegházhatású gázokat tartalmaz.	
Alkalmazott hűtőközeg	R134a
Súly	0,280 kg
Globális melegítési potenciál (GWP)	1430

<sup>1)</sup> Az EN 61121 szabvány szerint. 8 kg pamut, 1000 ford./perc fordulaton centrifugálva.

<sup>2)</sup> Éves energiafogyasztás kilowattórában megadva, mely a standard gyapjú program 160 teljes és részleges töltetű gyapjúszárítási ciklusán és az alacsony energiafogyasztású üzemmódok energiafelhasználásán alapul. A ciklusonkénti aktuális energiafogyasztás függ a készülék használati módjától ((EU) RENDELET száma: 392/2012).

<sup>3)</sup> Az EU (ErP) 125/2009/EC számú bizottsági rendelkezése szerint, mely a 32/2005/EC számú irányelvet teljesíti, és megfelel a következő rendelkezéseknek: 1275/2008/EC és 801/2013/EC.

## 16.1 Fogyasztási értékek

Program	Centrifugálva fordulatszám / maradék nedvesség	Szárítási idő	Energiafogyasztás
Pamut 8 kg			
Szekrényszárász	1400 fordulat/perc / 50%	156 perc	1,31 kWh
	1000 fordulat/perc / 60%	173 perc	1,47 kWh
Vasalószárász	1400 fordulat/perc / 50%	120 perc	0,94 kWh
	1000 fordulat/perc / 60%	137 perc	1,12 kWh
Műszál 3,5 kg			
Szekrényszárász	1200 fordulat/perc / 40%	65 perc	0,47 kWh
	800 fordulat/perc / 50%	80 perc	0,60 kWh

## 17. TARTOZÉKOK

### 17.1 Összeépítő készlet

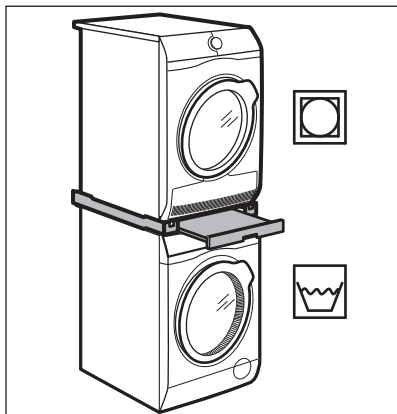

Tartozéknév: SKP11, STA9

Beszerezhető a hivatalos márkakereskedőnél.

Az összeépítő készlet kizárólag a mellékelt tájékoztatóban felsorolt mosógépek és szárítógépek összeépítéséhez használható. Lásd a mellékelt tájékoztatót.

Figyelmesen olvassa el a tartozékhoz mellékelt használati utasítást.

### 17.2 Vízelvezető készlet

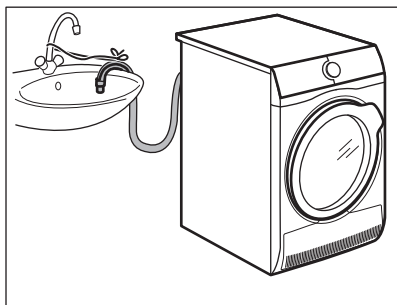

Tartozéknév: DK11.

Beszerezhető a hivatalos márkakereskedőnél (csak meghatározott szárítógép modellekhez használható)

A kondenzvíz mosdóba, szifonba, lefolyóba stb. történő elvezetéséhez. Üzembe helyezés után a víztartály ürítése önműködően történik. A víztartálynak a készülékben kell maradnia.

A felszerelt tömlő padlószinttől mért magassága minimum 50 cm, maximum 100 cm lehet. A tömlő nem képezhet hurkot. Ha szükséges, csökkentse a tömlő hosszát.

Figyelmesen olvassa el a tartozékhoz mellékelt használati utasítást.

### 17.3 Lábazat fiókkal

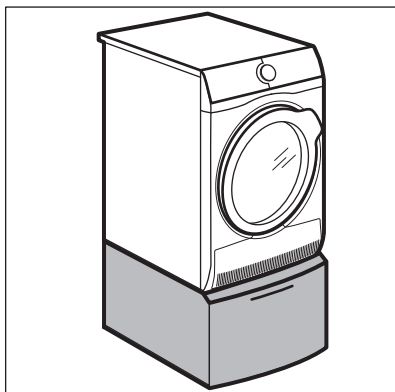

Tartozéknév: PDSTP10, E6WHPED2.

Beszerezhető a hivatalos márkakereskedőnél.

A készülék magasságának megnövelésére szolgál, hogy megkönnyítse a ruhaneműk betöltését és kipakolását.

A fiókot használhatja ruhaneműk, például törölközők, tisztítószerek stb. tárolására.

Figyelmesen olvassa el a tartozékhoz mellékelt használati utasítást.

## 18. A HASZNÁLAT LÉPÉSEI RÖVIDEN

### 18.1 Napi használat

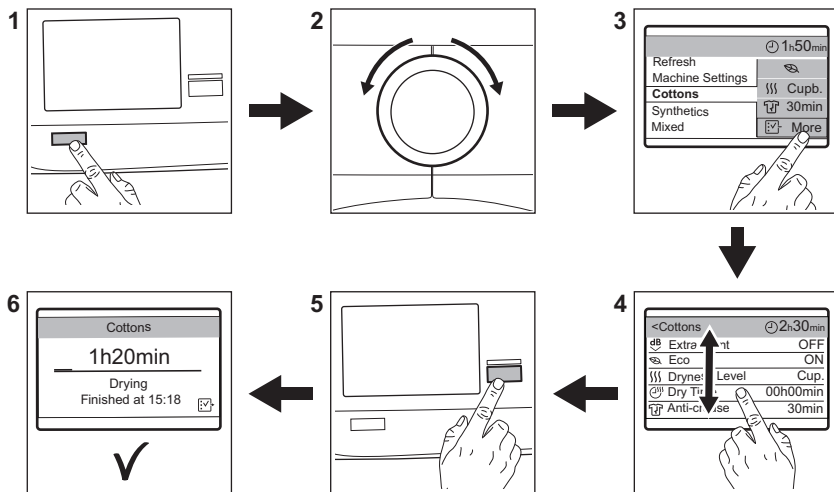





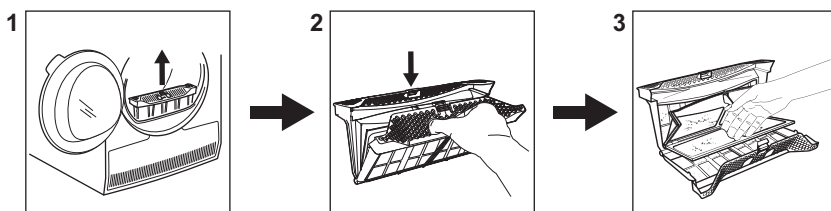

1. A készülék bekapcsolásához nyomja meg a Be/Ki gombot.
2. Fordítsa a programkapcsolót a kívánt programnak megfelelő állásba.
3. A kiválasztott programhoz tartozó kiegészítő funkciók listájának megtekintéséhez nyomja meg a **Tovább** gombot.
4. Görgessen fel vagy le a listán a böngészéshez. Kiválasztáshoz nyomja meg az adott kiegészítő funkciót.
5. A program elindításához érintse meg a **Start/Szünet** gombot.
6. A készülék beindul.

### 18.2 A szűrő tisztítása





**A Tisztítsa meg a szősz-szűrőt** üzenet minden ciklus végén megjelenik a kijelzőn, és a szűrőt meg kell tisztítani.

## 18.3 Programok

Programok	Töltet <sup>1)</sup>	Tulajdonságok / Anyagfajta jelzése   
<b>Pamut</b>	<b>8 kg</b>	Pamut anyagok.
<b>Műszál</b>	<b>3,5 kg</b>	Műszálás és kevertszálás szövetek.
<b>Gyapjú</b>  	<b>1 kg</b>	Gyapjú anyagok. Kézzel mosható gyapjú anyagok kíméletes szárítása. A darabokat a program vége után haladéktalanul vegye ki a gépből.
<b>Selyem</b> 	<b>1 kg</b>	Kézzel mosható selyem anyagok kíméletes szárítása.
<b>Szabadidő-ruházat</b>	<b>2 kg</b>	Kivehető polár vagy egyéb termobéléssel rendelkező kültéri ruházat, például munkaruha, sportruha, vízálló és lélegző dzseki vagy szel-dzseki. Szárítógépben történő szárításra alkalmas.
<b>Sportruházat</b>	<b>2 kg</b>	Sportruházat, vékony és könnyű anyagok, mikroszálas, poliészter.
<b>Farmer</b>	<b>8 kg</b>	Különböző (pl. a nyakrésznél, a mandzsettánál vagy a varrásoknál eltérő) anyagvastagságú szabadidőruhák, például farmernadrágok, melegítőfelsők.
<b>Ingek</b>	<b>1,5 kg (vagy 7 ing)/</b>	Könnyen kezelhető anyagok, melyek minimális vasalást igényelnek. A szárítás hatékonysága a ruhanemű anyagától függően eltérhet. Rázza meg a darabokat, mielőtt a készülékbe helyezi őket. A program vége után haladéktalanul távolítsa el a ruhákat, és tegye vállfára őket.
<b>Frissítés</b>	<b>1 kg</b>	Textiliák felfrissítése, amelyek tárolva voltak.
<b>Vasaláskönnyítés</b>	<b>1 kg (vagy 5 ing)</b>	Könnyen kezelhető anyagok, melyek minimális vasalást igényelnek. A szárítás hatékonysága a ruhanemű anyagától függően eltérhet. Rázza meg a darabokat, mielőtt a készülékbe helyezi őket. A program vége után haladéktalanul távolítsa el a ruhákat, és tegye vállfára őket.
<b>Takaró</b>	<b>3 kg</b>	Keskeny vagy széles paplanok, illetve párnák (toll, pehely vagy szintetikus töltésű).
<b>Ágynemű</b>	<b>3 kg</b>	Ágynemű, például szimpla és dupla lepedő, párnahuzat, paplanhuzat.



Programok	Töltet 1)	Tulajdonságok / Anyagfajta jelzése 
Extra gyors mix	3 kg	Pamut és műszálas szövetek. 

1) A maximális súly száraz állapotú darabokra vonatkozik.

## 19. KÖRNYEZETVÉDELMI TUDNIVALÓK

A  következő jelzéssel ellátott anyagokat hasznosítsa újra. Újrahasznosításhoz tegye a megfelelő konténerekbe a csomagolást. Járuljon hozzá környezetünk és egészségünk védelméhez, és hasznosítsa újra az elektromos és elektronikus hulladékot. A

 tiltó szimbólummal ellátott készüléket ne dobja a háztartási hulladék közé. Juttassa el a készüléket a helyi újrahasznosító telepre, vagy lépjen kapcsolatba a hulladékkezelésért felelős hivatallal.





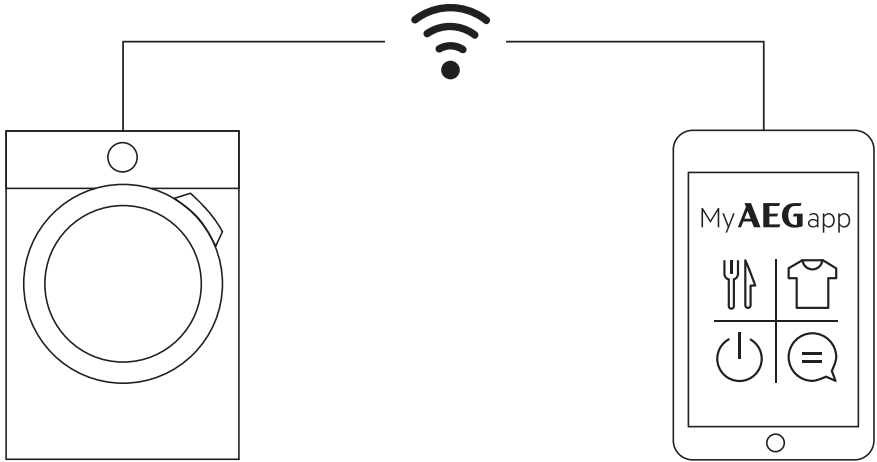

[aeg.com/app](http://aeg.com/app)



The software included in this product contains copyrighted software that is licensed under the BSD, GPL-2.0, LGPL-2.0, LGPL-2.1, zLib, MIT, ISC, Apache 2.0 and others. It is possible to display the complete copy of the licenses in the AEG App that can be downloaded from the corresponding App store from the License menu section. It is possible to download the source code of the open source software used in the product by searching for Wi-Fi Module Software version in NIUX subfolder at the following website: <http://aeg.opensourcerepository.com>.