

► FSE63616P

HU	Használati útmutató	2
	Mosogatógép	
SR	Упутство за употребу	27
	Машина за прање посуђа	

USER MANUAL

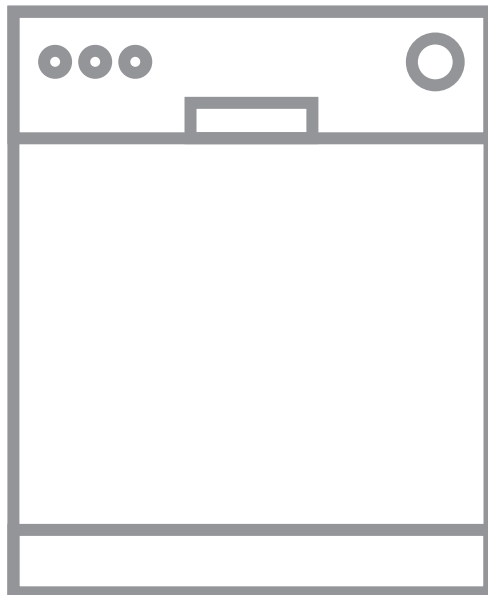

AEG

TARTALOM

1. BIZTONSÁGI INFORMÁCIÓK.....	3
2. BIZTONSÁGI UTASÍTÁSOK.....	4
3. TERMÉKLEÍRÁS.....	6
4. KEZELŐPANEL.....	7
5. PROGRAMOK.....	7
6. BEÁLLÍTÁSOK.....	10
7. KIEGÉSZÍTŐ FUNKCIÓK.....	13
8. AZ ELSŐ HASZNÁLAT ELŐTT.....	14
9. NAPI HASZNÁLAT.....	16
10. HASZNOS TANÁCSOK ÉS JAVASLATOK.....	17
11. ÁPOLÁS ÉS TISZTÍTÁS.....	19
12. HIBAKERESÉS.....	21
13. MŰSZAKI INFORMÁCIÓK.....	25

AZ ÖN ELÉGEDETTSÉGE ÉRDEKÉBEN

Köszönjük, hogy megvásárolta ezt az AEG készüléket. Termékünk gyártásakor egy olyan berendezést kívántunk megalkotni az Ön számára, amely kifogástalan teljesítményt nyújt hosszú éveken keresztül, köszönhetően az alkalmazott innovatív technológiáknak, amelyek az életét jelentősen megkönnyítik – és amelyeket más készülékeken nem talál meg. Kérjük, szánjon néhány percet az útmutató végigolvasására, hogy a maximumot hozhassa ki készülékéből. Látogassa meg a weboldalunkat:



Kezelési tanácsok, kiadványok, hibaelhárító, szerviz információk:
www.aeg.com/webselfservice



További előnyökért regisztrálja készülékét:
www.registreaeg.com



Kiegészítők, segédanyagok és eredeti alkatrészek vásárlása a készülékhez:
www.aeg.com/shop

VÁSÁRLÓI TÁMOGATÁS ÉS SZERVIZ

Kizárólag eredeti alkatrészek használatát javasoljuk.

Ha készülékével a szervizhez fordul, legyenek kéznél az alábbi adatok: Típus, termékszám, sorozatszám.

Ezek az információk az adattáblán olvashatók.

 Figyelmeztetés - Biztonsági információk

 Általános információk és hasznos tanácsok

 Környezetvédelmi információk

A változtatások jogát fenntartjuk.

1. ⚠ BIZTONSÁGI INFORMÁCIÓK

Az üzembe helyezés és használat előtt gondosan olvassa el a mellékelt útmutatót. A gyártó nem vállal felelősséget a helytelen beszerelés vagy használat miatt keletkezett sérülésekért és károkért. Tartsa biztonságos és elérhető helyen az útmutatót, hogy szükség esetén mindig a rendelkezésére álljon.

1.1 Gyermek és fogyatékkal élő személyek biztonsága

- A készüléket 8 év feletti gyermekek és csökkent fizikai, értelmi vagy mentális képességű, illetve megfelelő tapasztalatok vagy ismeretek híján lévő személyek csak felügyelettel, vagy a készülék biztonságos használatára vonatkozó megfelelő tájékoztatás esetén használhatják.
- A 3-8 éves gyermekek, illetve a súlyos, komplex fogyatékkal élő személyek állandó felügyelet nélkül nem tartózkodhatnak a készülék közelében.
- 3 évesnél fiatalabb gyermekek kizárólag folyamatos felügyelet mellett tartózkodhatnak a készülék közelében.
- Ne hagyja, hogy gyermekek játszanak a készülékkel.
- A mosószeret tartsa távol a gyermekektől.
- A gyermekeket és a háziállatokat tartsa távol a készüléktől, amikor az ajtaja nyitva van.
- Gyermekek felügyelet nélkül nem végezhetnek tisztítási vagy karbantartási tevékenységet a készüléken.

1.2 Általános biztonság

- A készüléket háztartási, illetve más hasonló felhasználási területekre szánták, mint például:
 - hétvégi házak, üzletek, irodák és egyéb munkahelyeken kialakított személyzeti konyhák;

- hotelek, motelek, szállások reggelivel és egyéb lakás céljára szolgáló ingatlanok esetén az ügyfelek számára.
- Ne változtassa meg a készülék műszaki jellemzőit.
- Az üzemi víznyomás (minimum és maximum) értékének 0.5 (0.05) / 8 (0.8) bar (MPa) között kell lennie.
- Soha ne lépje túl a megengedett legnagyobb töltetet 13.
- Ha a hálózati kábel megsérül, azt a gyártónak vagy a márkaszerviznek vagy más hasonlóan képzett személynek kell kicserélnie, nehogy veszélyhelyzet álljon elő.
- Lefelé fordítva helyezze a késeket és a hegyes evőeszközöket az evőeszközkosárba, vagy az élükkel lefele fordítva fektesse azokat az evőeszközfiókba.
- Tilos a készülék ajtaját felügyelet nélkül nyitva hagyni a véletlen rálépés elkerülése érdekében.
- Bármilyen karbantartás előtt kapcsolja ki a készüléket, és húzza ki a hálózati csatlakozódugót a csatlakozóaljzattól.
- A készülék tisztításához ne használjon nagy nyomású vízugarat és/vagy gőzt.
- Ügyeljen arra, hogy a készülék alsó részén levő szellőzőnyílásokat (ha vannak) ne zárja le szőnyeg vagy egyéb tárgy.
- A készülék vízhálózatra történő csatlakoztatásához használja a mellékelt, új tömlőkészletet. Régi tömlőkészlet nem használható fel újra.

2. BIZTONSÁGI UTASÍTÁSOK

2.1 Üzembe helyezés



FIGYELMEZTETÉS!

A készüléket csak képesített személy helyezheti üzembe.

- Távolítsa el az összes csomagolóanyagot.
- Ne helyezzen üzembe, és ne is használjon sérült készüléket.
- Ne helyezze üzembe a készüléket olyan helyen, ahol a hőmérséklet 0 °C alatt van.
- Tartsa be a készülékhez mellékelt üzembe helyezési útmutatóban foglaltakat.
- A készülék nehéz, ezért legyen körültekintő a mozgatásakor. Mindig használjon munkavédelmi kesztyűt és zárt lábbelit.

- A készüléket biztonságos szerkezet alá és mellé helyezze.

2.2 Elektromos csatlakoztatás



FIGYELMEZTETÉS!

Tűz- és áramütésveszély.

- A készüléket kötelező földelni.
- Ellenőrizze, hogy az adattáblán szereplő adatok megfelelnek-e a helyi elektromos hálózat paramétereinek.
- Mindig megfelelően felszerelt, áramütés ellen védett aljzatot használjon.
- Ne használjon hálózati elosztókat és hosszabbító kábeleket.
- Ügyeljen a hálózati csatlakozódugó és a hálózati kábel épségére. Amennyiben a készülék hálózati vezetékét ki kell cserélni, a cserét márkaszervizünknel végeztesse el.
- Csak az üzembe helyezés befejezése után csatlakoztassa a hálózati csatlakozódugót a hálózati csatlakozóaljzatba. Ügyeljen arra, hogy a hálózati dugasz üzembe helyezés után is könnyen elérhető legyen.
- A hálózati vezeték kihúzásakor soha ne vezetékét húzza. A kábelt mindig a csatlakozódugónál fogva húzza ki.
- A készülék megfelel az EGK irányelveinek.
- Kizárólag az Egyesült Királyság és Írország. Ez a készülék 13 amperes hálózati csatlakozódugóval van felszerelve. Ha szükségessé válik a biztosíték cseréje a hálózati csatlakozódugóban, akkor egy 13 amperes ASTA (BS 1362) biztosítékra cserélje.

2.3 Vízhálózatra csatlakoztatás

- Ügyeljen arra, hogy ne okozzon sérülést a vízcsöveknek.
- Mielőtt új vagy hosszabb idő óta nem használt csövekhez csatlakoztatja javítás vagy új eszköz (pl. vízóra stb.) felszerelése után a készüléket, addig folyassa a vizet, amíg az teljesen ki nem tisztul.

- A készülék első használata közben és után ellenőrizze, hogy nem látható-e vízszivárgás.
- A befolyócső biztonsági szeleppel, valamint dupla bevonattal ellátott belső elektromos vezetékkel rendelkezik.

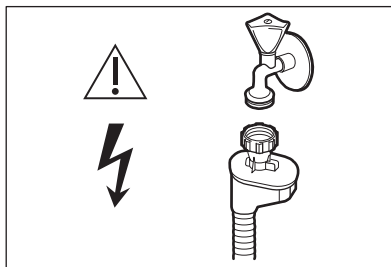

FIGYELMEZTETÉS!

Veszélyes feszültség.

- Ha a befolyócső megsérül, akkor azonnal zárja el a vízcsapot, majd húzza ki a csatlakozódugót a fali csatlakozóaljzattól. Forduljon a márkaszervizhez a befolyócső cseréje érdekében.

2.4 Használat

- Ne üljön vagy álljon rá a nyitott ajtóra.
- A mosogatógépből használt mosogatószerek veszélyesek. Tartsa be a mosogatószer csomagolásán feltüntetett utasításokat.
- Ne igyon a készülékben lévő vízből, és ne játsszon vele.
- Az edényeket a mosogatógépből csak a mosogatóprogram lejárta után vegye ki. Egy kevés mosogatószer maradhat az edényeken.
- A készülékből forró gőz szabadulhat ki, ha az ajtót mosogatóprogram futása közben kinyitja.
- Ne tegyen gyúlékony anyagot vagy gyúlékony anyaggal szennyezett tárgyat a készülékbe, annak közelébe, illetve annak tetejére.

2.5 Szerviz

- A készülék javítását bízza a márkaszervizre.
- Csak eredeti pótalkatrészeket használjon.

2.6 Ártalmatlanítás



FIGYELMEZTETÉS!
Sérülés- vagy
fulladásveszély.

- Bontsa a készülék hálózati csatlakozását.

- Vágja le a hálózati tápkábelt, és helyezze a hulladékba.
- Szerelje le az ajtókilincset, hogy megakadályozza gyermekek és kedvenc állatok készülékben rekedését.

3. TERMÉKLEÍRÁS

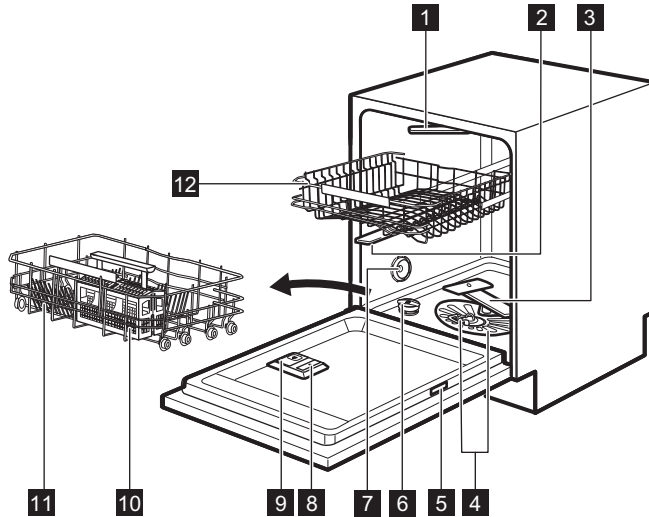

- 1** Legfelső szórókar
- 2** Felső szórókar
- 3** Alsó szórókar
- 4** Szűrők
- 5** Adattábla
- 6** Sótartály
- 7** Szellőzőnyílás

- 8** Öblítőszer-adagoló
- 9** Mosószer-adagoló
- 10** Evőeszközkosár
- 11** Alsó kosár
- 12** Felső kosár

3.1 Beam-on-Floor

A Beam-on-Floor fényjelzés a padlón, a készülék ajtaja alatt jelenik meg.

- Amikor a program elkezdődik, piros fényjelzés jelenik meg, és a program időtartama alatt bekapcsolva marad.
- Amikor a program befejeződött, zöld fényjelzés jelenik meg.
- Ha a készülék hibásan működik, a piros fény villog.



A készülék kikapcsolásakor kialszik a Beam-on-Floor funkció fénye.



Amikor a szárítási fázis alatt az AirDry program bekapcsol, előfordulhat, hogy a padlón levő fényjelzés nem látható teljesen. A fázis befejeződésének ellenőrzését a kezelőpanel segítségével végezze el.

4. KEZELŐPANEL

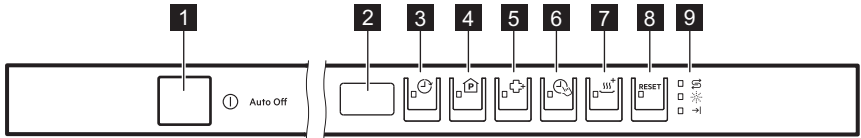



- | | |
|---------------------------|-------------------------|
| 1 Be/ki gomb | 6 TimeSaver gomb |
| 2 Kijelző | 7 XtraDry gomb |
| 3 Delay gomb | 8 RESET gomb |
| 4 Program gomb | 9 Visszajelzők |
| 5 XtraHygiene gomb | |

4.1 Visszajelzők

Visszajelző	Leírás
	Só visszajelző. Akkor világít, ha a sótartályt fel kell tölteni.
	Öblítőszer visszajelző. Akkor világít, ha az öblítőszer adagolót fel kell tölteni.
	Program vége visszajelző. Akkor jelenik meg, amikor egy program befejeződött.

5. PROGRAMOK

Program	Szennyezettség mértéke Töltet típusa	Programszakaszok	Kiegészítő funkció
P1 ECO ¹⁾	<ul style="list-style-type: none"> • Normál szennyezettség • Edények és evőeszközök 	<ul style="list-style-type: none"> • Előmosás • Mosogatás 50 °C • Öblítések • Szárítás 	<ul style="list-style-type: none"> • XtraHygiene • XtraDry

Program	Szennyezettség mértéke Töltet típusa	Programszakaszok	Kiegészítő funkció
P2 AUTO SENSE 2)	<ul style="list-style-type: none"> • Összes • Edények, evőeszközök, lábasok és fazekak 	<ul style="list-style-type: none"> • Előmosás • Mosogatás 45 °C – 70 °C • Öblítések • Szárítás 	<ul style="list-style-type: none"> • XtraHygiene • XtraDry
P3  3)	<ul style="list-style-type: none"> • Erős szennyezettség • Edények, evőeszközök, lábasok és fazekak 	<ul style="list-style-type: none"> • Előmosás • Mosogatás 70 °C • Öblítések • Szárítás 	<ul style="list-style-type: none"> • TimeSaver • XtraHygiene • XtraDry
P4 89MIN 4)	<ul style="list-style-type: none"> • Normál szennyezettség • Edények és evőeszközök 	<ul style="list-style-type: none"> • Mosogatás 60 °C • Öblítések • Szárítás 	<ul style="list-style-type: none"> • XtraHygiene • XtraDry
P5 30MIN 5)	<ul style="list-style-type: none"> • Enyhe szennyezettség • Edények és evőeszközök 	<ul style="list-style-type: none"> • Mosogatás 60 °C • Öblítések 	<ul style="list-style-type: none"> • XtraHygiene • XtraDry
P6  6)	<ul style="list-style-type: none"> • Normál vagy enyhe szennyeződés • Kényes cserép- és üvegedények 	<ul style="list-style-type: none"> • Mosogatás 45 °C • Öblítések • Szárítás 	<ul style="list-style-type: none"> • XtraDry
P7 SILENT 7)	<ul style="list-style-type: none"> • Normál szennyezettség • Edények és evőeszközök 	<ul style="list-style-type: none"> • Előmosás • Mosogatás 50 °C • Öblítések • Szárítás 	<ul style="list-style-type: none"> • XtraDry

Program	Szennyezettség mértéke Töltet típusa	Programszakaszok	Kiegészítő funkció
P0  8)	• Edények nélkül	• Öntisztítás	

1) Ez a program a leghatékonyabb víz- és energiafogyasztást kínálja a normál mértékben szennyezett edények és evőeszközök mosogatásához. (Ez a bevizsgáló intézetek által használt tesztprogram).

2) A készülék érzékeli a kosarakba helyezett edények mennyiségét és szennyezettségét. Automatikusan beállítja a szükséges hőmérsékletet és a vízmennyiséget, az energiafogyasztást és a program időtartamát.

3) Ez a program az erősen szennyezett edényeket erős vízugár és magas hőmérséklet alkalmazásával mosogatja el.

4) Ez a program a normál mértékben szennyezett edények mosogatására alkalmas.



5) Ez a program az enyhén vagy frissen szennyezett edények mosogatására használható (teljes vagy fél töltet esetén). Rövid idő alatt is kiváló eredményt nyújt.

6) A víznyomást és a hőmérsékletet úgy állítja be a készülék, hogy az maximális mosogatási hatékonyságot biztosítson, és maximális mértékben óvja a kényes edények és az üvegáru épségét.

7) Ez a legcsendesebb program. A szivattyú rendkívül alacsony fordulaton működik, hogy a készülék zaja minimális legyen. Az alacsony fordulatszám miatt hosszabb a program időtartama.

8) Ezzel a programmal hatékonyan megtisztíthatja a készülék belsejét. A program eltávolítja a vízkövet és a zsírlerakódásokat is. Ezt a programot minimum kéthavonta le kell futtatni vízköoldó vagy mosogatógépekhez használatos tisztítószer használatával. Semmilyen edényt nem szabad a készülékbe helyezni.

5.1 Fogyasztási értékek

Program ¹⁾	Víz (l)	Energia (kWh)	Időtartam (perc)
P1 ECO	10.5	0.821	233
P2 AUTO SENSE	8 - 15	0.7 - 1.7	46 - 170
P3 	12.5 - 14.5	1.4 - 1.7	170 - 190
P4 89MIN	12.9	1.14	89
P5 30MIN	10	0.9	30
P6 	12 - 14	0.8 - 1.0	82 - 92
P7 SILENT	12 - 13	1.1 - 1.3	230 - 250

Program 1)	Víz (l)	Energia (kWh)	Időtartam (perc)
P0 	10	0.86	60 - 70

1) A víz nyomása és hőmérséklete, a hálózati feszültség ingadozásai, a funkciók és az edények mennyisége módosíthatja az értékeket.

5.2 Tájékoztató a bevizsgáló intézetek számára

A bevizsgálás elvégzéséhez szükséges összes információ megszerzéséhez küldjön egy e-mailt a következő címre:

info.test@dishwasher-production.com

Jegyezze fel az adattáblán található termékszámot (PNC).

6. BEÁLLÍTÁSOK

6.1 Programválasztás üzemmód és felhasználói üzemmód

Amikor a készülék programválasztás üzemmódban van, beállíthatja a megfelelő programot, és beléphet a felhasználói üzemmódba.

A felhasználói üzemmódban elérhető beállítások:

- A vízlágyító szintjének beállítása a vízkeménységnek megfelelően.
- Az öblítőszer hiányára figyelmeztető visszajelző bekapcsolása/kikapcsolása.
- Az öblítőszer szintjének beállítása az előírt adagolásnak megfelelően.
- A program futásának végét jelző hangjelzés be- vagy kikapcsolása.
- A AirDry funkció bekapcsolása/kikapcsolása.

Mivel a készülék a memóriájában tárolja a mentett beállításokat, nincs szükség a beállítására minden ciklus előtt.

A programválasztás üzemmód beállítása

A készülék programválasztás üzemmódban van, ha a **P1** programszám jelenik meg a kijelzőn.







Bekapcsolás után a készülék alapértelmezés szerint programválasztás

üzemmódban van. Amennyiben nem, az alábbi módon állítsa be a programválasztás üzemmódot:

Nyomja meg és tartsa lenyomva a **RESET** gombot, míg a készülék programválasztás üzemmódba nem lép.

Belépés a felhasználói üzemmódba

Győződjön meg arról, hogy a készülék programválasztás üzemmódban van-e.

A felhasználói üzemmódba lépéshez egyszerre nyomja meg és tartsa lenyomva a  és  gombokat, amíg a , ,  és  visszajelzők villogni nem kezdenek, és a kijelző üressé nem válik.

6.2 A vízlágyító

A vízlágyító a vezetékes vízben található ásványi anyagok eltávolítására szolgál, amelyek hátrányosan befolyásolják a mosogatás eredményességét, valamint rongálnák a készüléket.

Annál keményebb a víz, minél többet tartalmaz ezekből az ásványi anyagokból. A vízkeménységet különböző mértékegységekkel mérik.

A vízlágyítót a lakóhelyén jellemző vízkeménységhez kell beállítani. A víz keménységét illetően a helyi vízművektől kaphat tájékoztatást. A jó mosogatási

eredmény eléréséhez fontos a vízlágyító szintjének pontos beállítása.

Vízkeménység

Német fok (°dH)	Francia fok (°fH)	mmol/l	Clarke fok	Vízlágyító szintje
47 - 50	84 - 90	8.4 - 9.0	58 - 63	10
43 - 46	76 - 83	7.6 - 8.3	53 - 57	9
37 - 42	65 - 75	6.5 - 7.5	46 - 52	8
29 - 36	51 - 64	5.1 - 6.4	36 - 45	7
23 - 28	40 - 50	4.0 - 5.0	28 - 35	6
19 - 22	33 - 39	3.3 - 3.9	23 - 27	5 1)
15 - 18	26 - 32	2.6 - 3.2	18 - 22	4
11 - 14	19 - 25	1.9 - 2.5	13 - 17	3
4 - 10	7 - 18	0.7 - 1.8	5 - 12	2
<4	<7	<0.7	< 5	1 2)

1) Gyári beállítás.

2) Ezen a szinten ne használjon sót.

Amennyiben (sóval vagy só nélkül) használja a normál mosogatószert vagy a kombinált mosogatószer-tablettákat, állítsa be a megfelelő víz keménységet, hogy a só feltöltés értesítő bekapcsolva maradjon.



A sót tartalmazó kombinált mosogatószer-tabletták nem elég hatékonyak a kemény víz lágyításához.

A vízlágyító szintjének beállítása

Győződjön meg arról, hogy a készülék felhasználati üzemmódban van-e.

- Nyomja meg a gombot.
 - A , , és visszajelzők nem világítanak.
 - A visszajelző tovább villog.
 - A kijelző az aktuális beállítást mutatja: pl.: $5 \text{ L} = 5$ szint.
- A beállítás módosításához nyomja meg többször a gombot.

- A beállítás megerősítéséhez nyomja meg a be/ki gombot.

6.3 Az öblítőszert adagoló kiürülésére figyelmeztető jelzés

Az öblítőszert lehetővé teszi, hogy az edények folt- és csíkmentesen száradjanak. Az öblítőszert adagolása a forró vizes öblítési fázis alatt automatikusan történik.











Ha az öblítőszert adagoló kiürült, az öblítőszert adagoló visszajelző villogni kezd, ami azt jelzi, hogy be kell tölteni öblítőszert. Amennyiben kizárólag kombinált mosogatószert-tablettákat használ, és a szárítási eredmények megfelelőek, az öblítőszert adagoló feltöltésére figyelmeztető jelzés kikapcsolható. Azonban a legjobb szárítási eredmény érdekében mindig használjon öblítőszert.

Amennyiben öblítőszert nélkül használja a normál mosogatószert vagy a kombinált mosogatószert-tablettákat,

kapcsolja be a figyelmeztetést, hogy az öblítőszer feltöltés visszajelzője aktív maradjon.

Hogyan lehet kikapcsolni az öblítőszer hiányára figyelmeztető értesítést?

Győződjön meg arról, hogy a készülék felhasználói üzemmódban van.

1. Nyomja meg a  gombot.
 - A , ,  és  visszajelzők nem világítanak.
 - A  visszajelző tovább villog.
 - A kijelző az aktuális beállítást mutatja.
 -   = az öblítőszer hiányára figyelmeztető visszajelző kikapcsolva.
 -   = az öblítőszer hiányára figyelmeztető visszajelző bekapcsolva.
2. A beállítás módosításához nyomja meg a  gombot.
3. A beállítás megerősítéséhez nyomja meg a be/ki gombot.







6.4 Öblítőszer szintje

Az öblítőszer adagolási mennyisége az 1. szint (legkisebb mennyiség) és 6. szint (legnagyobb mennyiség) között állítható be. A 0. szint kikapcsolja az öblítőszer-adagolót; ekkor nem történik öblítőszer-adagolás.

Gyári beállítás: 4. szint.

Az öblítőszer szintjének beállítása

Győződjön meg arról, hogy a készülék felhasználói üzemmódban van-e.

1. Nyomja meg a  gombot.
 - A , ,  és  visszajelzők nem világítanak.
 - A  visszajelző továbbra is villog.
 - A kijelző az aktuális beállítást mutatja: pl.: **4A** = 4. szint.

- Az öblítőszer szintje 0A és 6A között helyezkedhet el, ahol a 0A szint azt jelenti, hogy öblítőszer nem kerül felhasználásra.

2. A beállítás módosításához nyomja meg többször a  gombot.
3. A beállítás megerősítéséhez nyomja meg a be/ki gombot.











6.5 Hangjelzések

Hangjelzések hallhatók, ha a készülékben üzemmódban keletkezik. Nincs lehetőség ezen hangjelzések kikapcsolására.

Amikor a program lejár, szintén egy hangjelzés hallható. Alapértelmezésben ez a hangjelzés ki van kapcsolva, azonban van lehetőség a bekapcsolására.

A program futásának végét jelző hangjelzés bekapcsolása

Győződjön meg arról, hogy a készülék felhasználói üzemmódban van.

1. Nyomja meg a  gombot.
 - A , ,  és  visszajelzők nem világítanak.
 - A  visszajelző tovább villog.
 - A kijelző az aktuális beállítást mutatja.
 -   = hangjelzés kikapcsolva.
 -   = hangjelzés kikapcsolva.
2. A beállítás módosításához nyomja meg a  gombot.
3. A beállítás megerősítéséhez nyomja meg a be/ki gombot.

6.6 AirDry

Az AirDry kiegészítő funkcióval jobb szárítási eredmény érhető el alacsonyabb energiafogyasztás mellett.

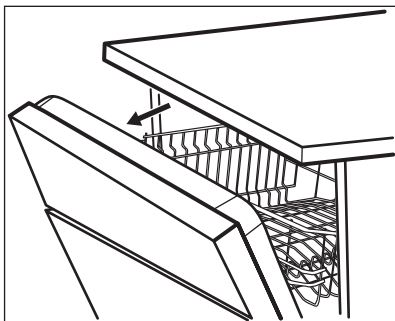

i A szárítási szakasz közben a készülék ajtaja automatikusan kinyílik, és nyitva marad.

! **VIGYÁZAT!**
Az automatikus ajtónyitást követő 2 percn belül ne próbálja meg az ajtót becsukni. Ezzel kárt tehet a készülékben.
Ha ezután az ajtó további 3 percre csukva marad, az éppen futó program befejeződik.

Az AirDry kiegészítő funkció automatikusan bekapcsol minden program esetén, a  kivételével (ha rendelkezésre áll).

7. KIEGÉSZÍTŐ FUNKCIÓK

i Egy program elindítása előtt mindig kapcsolja be a megfelelő kiegészítő funkciókat.
A kiegészítő funkciókat a program működése közben nem lehet be- vagy kikapcsolni.

A szárítási eredmény javításához tekintse át a XtraDry kiegészítő funkciót, vagy kapcsolja be az AirDry kiegészítő funkciót.











VIGYÁZAT!

Ha a gyerekek hozzáférhetnek a készülékhez, ajánlatos az AirDry funkció kikapcsolása, mert potenciális veszélyforrás lehet.

Az AirDry kiegészítő funkció kikapcsolása

Győződjön meg arról, hogy a készülék felhasználói üzemmódban van.

1. Nyomja meg a  gombot.
 - A , ,  és  visszajelzők nem világítanak.
 - A  visszajelző tovább villog.
 - A kijelző az aktuális beállítást mutatja.
 -  = AirDry kikapcsolva.
 -  = AirDry bekapcsolva.
2. A beállítás módosításához nyomja meg a  gombot.
3. A beállítás megerősítéséhez nyomja meg a be/ki gombot.



Nem minden kiegészítő funkció kombinálható egymással. Ha egymással nem kombinálható kiegészítő funkciókat választ, a készülék automatikusan kikapcsol egy vagy több funkciót. Csak az aktív kiegészítő funkciók visszajelzői világítanak.



Amennyiben egy kiegészítő funkció nem alkalmazható a programhoz, a hozzá tartozó visszajelző nem világít, vagy néhány másodpercig gyorsan villog, majd elalszik.



A kiegészítő funkciók használata befolyásolhatja a víz- és energiafogyasztást, illetve a program időtartamát.

7.1 XtraDry

Kapcsolja be ezt a kiegészítő funkciót a szárítási teljesítmény növeléséhez.

Az XtraDry egy állandó kiegészítő funkció minden programhoz, kivéve a **ECO** ciklust. A funkció automatikusan aktiválódik a következő ciklusokban. Ez a beállítás bármikor módosítható.



A **ECO** program elindításakor a XtraDry kiegészítő funkció inaktív, és mindig kézzel kell bekapcsolni.

Az XtraDry bekapcsolása kikapcsolja a TimeSaver kiegészítő funkciót és viszont.

A XtraDry funkció bekapcsolása

Nyomja meg a  gombot. Világít a megfelelő visszajelző. A kijelző a program frissített időtartamát mutatja.

7.2 TimeSaver

A TimeSaver funkció használatával mintegy 50%-kal csökkentheti a kiválasztott program időtartamát.

A mosogatás eredményessége megegyezik a normál időtartamú program eredményességével. A szárítás eredményessége csökkenhet.

Ez a kiegészítő funkció növeli a víz nyomását és hőmérsékletét. A mosogatási és szárítási fázisok rövidebbek.

Alapértelmezésben a TimeSaver ki van kapcsolva, azonban van lehetőség a bekapcsolására. Ez a kiegészítő funkció nem használható együtt az XtraDry funkcióval.

A TimeSaver funkció bekapcsolása

Nyomja meg a  gombot. Világít a megfelelő visszajelző. A kijelző a program frissített időtartamát mutatja.

7.3 XtraHygiene

Ez a kiegészítő funkció jobb higiéniai eredményt ér el azzal, hogy az utolsó öblítési fázis alatt legalább 10 percig 70 °C-on tartja a hőmérsékletet.

A XtraHygiene funkció bekapcsolása

Nyomja meg a  gombot. Világít a megfelelő visszajelző. A kijelző a program frissített időtartamát mutatja.

8. AZ ELSŐ HASZNÁLAT ELŐTT

1. **Ellenőrizze, hogy a vízlágyító aktuális szintje megfelel-e a használt víz keménységének. Amennyiben nem, állítsa be a vízlágyító szintjét.**
2. Töltse fel sótartályt.
3. Töltse fel az öblítőszer-adagolót.
4. Nyissa ki a vízcsapot.
5. A készülékben levő gyártási maradványok eltávolításához indítson el egy mosogatóprogramot. Ne használjon mosogatószert, és ne töltsen meg a kosarakat.

Miután elindít egy programot, a készüléknek kb. 5 percre van szüksége ahhoz, hogy a vízlágyítóban lévő műgyantát regenerálja. Ekkor úgy tűnhet, hogy a készülék nem működik megfelelően. A mosogatási fázis csak akkor kezdődik meg, amikor a fenti művelet véget ér. Ez a műveletsor rendszeres időközönként ismétlődik.

8.1 Sótartály



VIGYÁZAT!

Csak mosogatógépekhez készült durva só használjon. A finom só növeli a korrózió veszélyét.

A só a vízlágyítóban a gyanta regenerálására, valamint a napi használat során a megfelelő mosogatási eredmény biztosítására szolgál.

A sótartály feltöltése

1. Csavarja le a sótartály kupakját az óramutató járásával ellenkező irányba.
2. Öntsön 1 liter vizet a sótartályba (csak az első alkalommal).
3. Töltse fel a sótartályt regeneráló sóval (amíg teljesen fel nem töltődik).



4. Óvatosan rázza meg a tölcsért a fogantyújánál, hogy a legutolsó szemcse is betöltődjön.
5. Távolítsa el a sótartály nyílása körül lévő só.

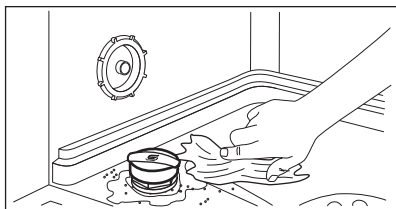

6. Csavarja vissza a kupakot az óramutató járásával megegyező irányban a sótartály bezárásához.



VIGYÁZAT!

Víz és só juthat ki a töltés során a sótartályból. Miután feltöltötte a sótartályt, azonnal indítsa el a mosogatóprogramot a korrózió megelőzése érdekében.

8.2 Hogyan töltsük fel az öblítőszer-adagolót?

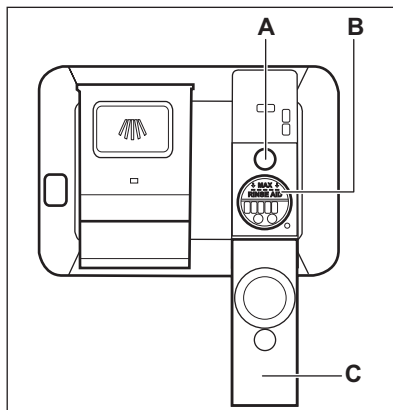

VIGYÁZAT!

Csak mosogatógépekhez készített öblítőszeret használjon.

1. Nyissa fel a fedelet (C).
2. Az öblítőszer-adagolót (B) a „MAX” jelzésig töltsé fel öblítőszerrel.
3. A kiömlött öblítőszeret nedvszívó törlőkendővel távolítsa el, hogy a mosogatóprogram alatt megakadályozza a túlzott habképződést.
4. Zárja le a fedelet. Ellenőrizze, hogy a fedél reteszeli-e a helyén.



Töltse fel az öblítőszer-adagolót, amikor a visszajelző (A) világos lesz.



Ha kombinált mosogatószer-tablettákat használ, és a szárítási eredmény megfelelő, az öblítőszer feltöltésére figyelmeztető visszajelzőt ki lehet kapcsolni.

Javasoljuk, hogy mindig használjon öblítőszert a jobb szárítási eredmény érdekében akkor is, ha öblítőszert tartalmazó kombinált mosogatószer-tablettákat használ.

9. NAPI HASZNÁLAT

1. Nyissa ki a vízcsapot.
2. A készülék bekapcsolásához nyomja meg a be/ki gombot.

Győződjön meg arról, hogy a készülék programválasztás üzemmódban van.

- Ha világít a só visszajelző, akkor tölts fel a sótartályt.
 - Ha világít az öblítőszer-adagoló visszajelző, akkor tölts fel az öblítőszer-adagolót.
3. Pakolja meg megfelelően a kosarakat.
 4. Tölts be a mosogatószert.
 5. Állítsa be és indítsa el a töltet típusának és a szennyeződés mértékének megfelelő programot.

9.1 A mosogatószer használata

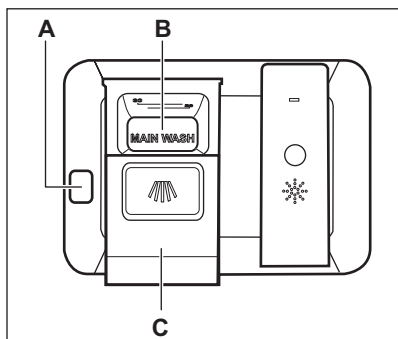

VIGYÁZAT!

Csak mosogatógéphez készült, speciális mosogatószert használjon.

1. A kioldó gomb megnyomásával (A) nyissa ki a fedelet (C).
2. Tegye a mosogatószert por vagy tableta formájában az adagolóba (B).
3. Ha előmosogatási fázissal rendelkező mosogatóprogramot használ, tegyen egy kevés mosogatószert a készülék ajtajának belsejébe.
4. Zárja le a fedelet. Ellenőrizze, hogy a fedél reteszelődik-e a helyén.

9.2 Program kiválasztása és elindítása

A program indítása

1. Tartsa résnyire nyitva a készülék ajtaját.
2. A készülék bekapcsolásához nyomja meg a be/ki gombot. Győződjön meg arról, hogy a készülék programválasztás üzemmódban van.
3. Nyomja meg egymás után többször a  gombot, amíg a kiválasztott program száma meg nem jelenik a kijelzőn. A kijelzőn körülbelül 3 másodpercre megjelenik a program száma, ezután pedig az időtartama.

4. Állítsa be a megfelelő kiegészítő funkciókat.
5. Csukja be a készülék ajtaját a program elindításához.

Egy program késleltetett indítással való indítása

1. Állítson be egy programot.
2. Annyiszor nyomja meg a **Delay** gombot, amíg a kívánt késleltetés meg nem jelenik a kijelzőn (1 és 24 óra között).

Világít a  visszajelző.

3. Csukja be a készülék ajtaját a visszazámlálás elindításához. A visszazámlálás alatt a késleltetési idő növelhető, azonban a program és a kiegészítő funkciók kiválasztása már nem módosítható.

Amikor a visszazámlálás befejeződött, megkezdődik a program végrehajtása.

Visszazámlálás alatt a késleltetett indítás leállítása

Ha törli a késleltetett indítást, ismét be kell állítania a programot és a funkciókat.

Nyomja meg és tartsa lenyomva a **RESET** gombot, míg a készülék programválasztás üzemmódba nem lép.

A program törlése

Nyomja meg és tartsa lenyomva a **RESET** gombot, míg a készülék programválasztás üzemmódba nem lép. Egy új mosogatóprogram elindítása előtt ellenőrizze, hogy van-e mosogatószer a mosogatószer-adagolóban.

Ajtónyitás a készülék működése közben

Ha kinyitja az ajtót egy program futása közben, a készülék leáll. Ez módosíthatja

a program energiafogyasztását és időtartamát. Amikor ismét becsukja az ajtót, a készülék a megszakítási ponttól folytatja a működést.



Ha a szárítási fázis alatt 30 másodpercnél hosszabb időre kinyitja az ajtót, az éppen futó program kikapcsol. Ez nem történik meg, ha az ajtót az AirDry funkció nyitja ki.

Miután a program véget ért

A mosogatóprogram befejezése után 0:00 jelenik meg a kijelzőn, és világítani kezd a  visszajelző.

Minden gomb inaktív a be/ki gomb kivételével.

1. A készülék kikapcsolásához nyomja meg a be/ki gombot, vagy várja meg, hogy az Auto Off funkció automatikusan kikapcsolja a készüléket. Ha az Auto Off funkció bekapcsolása előtt kinyitja az ajtót, akkor automatikusan leáll a készülék.
2. Zárja el a vízcsapot.

Az Auto Off funkció

Ha a készülék nem végez tevékenységet, akkor az energiafogyasztás csökkentése érdekében ez a funkció automatikusan kikapcsolja a készüléket.

A funkció az alábbiak esetén lép működésbe:

- A program befejezése után 5 perccel.
- 5 perccel azután, ha a program nem indult el.

10. HASZNOS TANÁCSOK ÉS JAVASLATOK

10.1 Általános

Az alábbi ötletek optimális tisztítási és szárítási eredményt biztosítanak a napi használat során, valamint segítséget nyújtanak a környezet megóvásában.

- Távolítsa el a nagyobb ételmaradványokat az edényekről.
- Az edényeket ne öblítse le kézzel előzetesen. Ha szükséges, használja az előmosogatósi programot (ha van), vagy válasszon előmosogatósi

fázissal rendelkező mosogatóprogramot.

- Mindig használja ki a kosarak teljes területét.
- A készülékbe való bepakolásakor ügyeljen arra, hogy a mosogatókar fűvókáiból kilépő víz teljesen elérhesse és lemossa az edényeket. Ügyeljen arra, hogy az edények ne érjenek egymáshoz, illetve ne fedjék le egymást.
- A mosogatószert, öblítőszert és só-t használhatja különállóan, vagy használjon kombinált mosogatószertablettákat (pl.: „3 az 1-ben”, „4 az 1-ben”, „Mind az 1-ben”). Kövesse a csomagoláson feltüntetett utasításokat.
- Válassza ki a töltet típusának és a szennyeződés mértékének megfelelő programot. Az ECO programmal a leghatékonyabb víz- és energiafogyasztás mellett mosogathatja el a normál mértékben szennyezett edényeket és evőeszközöket.

10.2 Só, öblítőszert és mosogatószert használata

- Kizárólag mosogatógéphez forgalmazott só-t, öblítőszert és mosogatószert használjon. Egyéb termékek károsodást okozhatnak a készülékben.
- Az olyan környéken, ahol a víz kemény vagy nagyon kemény, javasoljuk a sima mosogatószert (további hatóanyagokkal nem rendelkező por, gél, tableta), öblítőszert és só különálló használatát az optimális tisztítási és szárítási eredmény eléréséhez.
- Rövid programok során nem oldódnak fel teljesen a mosogatószertabletták. A mosogatószert maradványok edényeken való lerakódásának megakadályozására hosszú programoknál használja a tablettákat.
- Ne használjon a szükségesnél több mosogatószert. További információkért olvassa el a mosogatószert csomagolásán található útmutatásokat.

10.3 Mit tegyek, ha szeretném abbahagyni a kombinált mosogatószertabletták használatát?

Külön mosogatószert, só és öblítőszert használatának megkezdése előtt végezze el az alábbi lépéseket:

1. Állítsa be a legmagasabb szintet a vízlágyítóban.
2. Ellenőrizze, hogy tele van-e a só-tartály és az öblítőszert-adagoló.
3. Indítsa el a legrövidebb programot, mely öblítési fázist tartalmaz. Ne használjon mosogatószert, és ne töltsen meg a kosarakat.
4. A program lefutása után állítsa be a vízlágyítót a lakhelyén levő vízkeménységnek megfelelően.
5. Állítsa be az adagolt öblítőszert mennyiségét.
6. Kapcsolja be az öblítőszert hiányára figyelmeztető jelzést.

10.4 A kosarak megtöltése

- Kizárólag mosogatógéphez tisztítható eszközöket helyezzen a készülékbe.
- Ne mosson fából, szaruból, alumíniumból, ónból és rézből készült darabokat a készülékben.
- Ne mosson a készülékben vizet felszívó darabokat (szivacsot, rongyot).
- Az edényekről távolítsa el a nagyobb ételmaradékokat.
- Mielőtt a készülékbe helyezné, áztassa be az odaégett maradványokat tartalmazó edényeket.
- Az üregek tárgyakat (pl. csészék, poharak és lábasok) nyílással lefelé tegye be.
- Ügyeljen arra, hogy a poharak ne érjenek egymáshoz.
- A könnyű darabokat helyezze a felső kosárba. Ügyeljen arra, hogy az eszközök ne mozdulhassanak el.
- Az evőeszközöket és a kisebb tárgyakat helyezze az evőeszközkosárba.
- A mosogatóprogram elindítása előtt győződjön meg arról, hogy a szórókarok szabadon mozoghatnak.

10.5 Egy program indítása előtt

A következőket ellenőrizze:

- A szűrők tiszták és megfelelően vannak elhelyezve.
- Szoros a sőtartály kupakjának rögzítése.
- Nem tömődtek el a szórókarok.
- Van regeneráló só és öblítőszer (ha nem kombinált mosogatószer-tablettákat használ).
- Megfelelő az edények elhelyezése a kosarakban.
- A kiválasztott program megfelel a töltet típusának és a szennyeződés mértékének.

- Megfelelő mennyiségű mosogatószer használ.

10.6 A kosarak kipakolása

1. Hagyja lehűlni az edényeket, mielőtt kipakolná a készülékből. A forró edények könnyebben megsérülnek.
2. Először az alsó kosarat, majd a felső kosarat ürítse ki.



Miután a program véget ért, víz maradhat a készülék oldalfalain és ajtaján.

11. ÁPOLÁS ÉS TISZTÍTÁS



FIGYELMEZTETÉS!

Karbantartás előtt kapcsolja ki a készüléket, és húzza ki a hálózati csatlakozódugót a csatlakozóaljzatból.



Az elszennyeződött szűrők és az eltömődött szórókarok rontják a mosogatás eredményességét. Rendszeresen ellenőrizze, és szükség esetén tisztítsa meg azokat.

használat a zsír- és vízkőlerakódásokat okozhat a készülék belsejében. A lerakódás megakadályozása érdekében legalább havonta kétszer futtasson le egy hosszú időtartamú mosogatóprogramot.

11.1 Belső tisztítás

- Egy puha, nedves ronggyal gondosan tisztítsa meg a készüléket, beleértve az ajtó gumi tömítését.
- A készülék hatékonyságának megőrzése érdekében legalább kéthavonta egyszer használjon mosogatógépekhez kifejlesztett speciális tisztítószer. Gondosan kövesse a termék csomagolásán található útmutatásokat.
- Az optimális tisztítás érdekében használja a  programot.
- Ne használjon súrolószer, súrolószivacsot, éles eszközt, erős vegyszert, fémszivacsot vagy oldószereket.
- A rövid időtartamú mosogatóprogramok rendszeres

11.2 Külső tisztítás

- A készüléket puha, nedves ruhával tisztítsa.
- Csak semleges tisztítószer használjon.
- Ne használjon súrolószer, súrolószivacsot vagy oldószereket.

11.3 A szűrők tisztítása

A szűrőrendszer 3 részből áll.

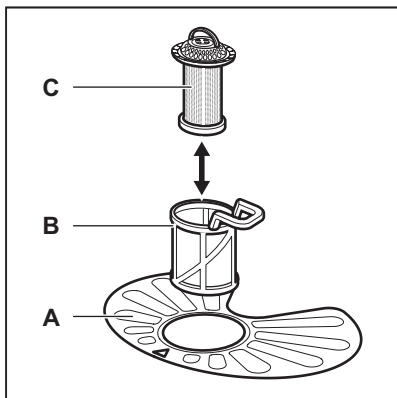

1. Az óramutató járásával ellentétesen fordítsa el a (B) szűrőt, és vegye ki.

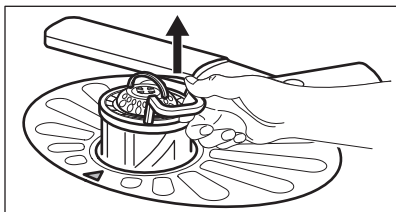
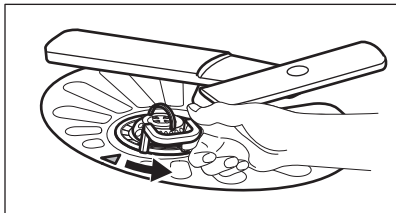

2. Húzza ki a (C) szűrőt a (B) szűrőből.
3. Vegye ki a lapos szűrőt (A).

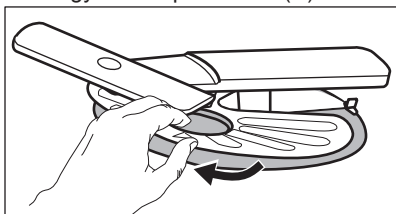

4. Vízrel tisztítsa meg a szűrőket.

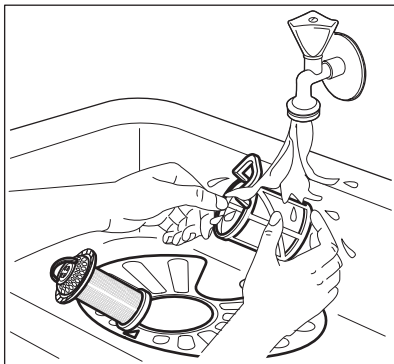

5. Győződjön meg arról, hogy nincs ételmaradvány vagy egyéb szennyeződés a vízgűjtőben vagy annak széle körül.
6. Tegye vissza a lapos szűrőt (A) a helyére. Ügyeljen arra, hogy megfelelően helyezkedjen el a két vezetősín alatt.

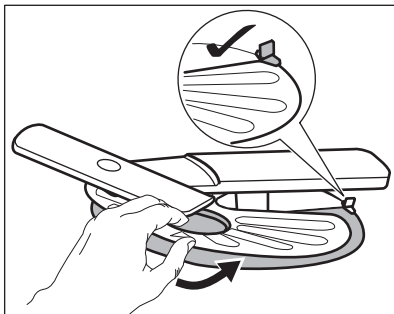

7. Szerelje vissza a szűrőket (B) és (C).
8. Tegye vissza a szűrőt (B) a lapos szűrőbe (A). Az óramutató járásával megegyező irányban forgassa, amíg nem rögzül.

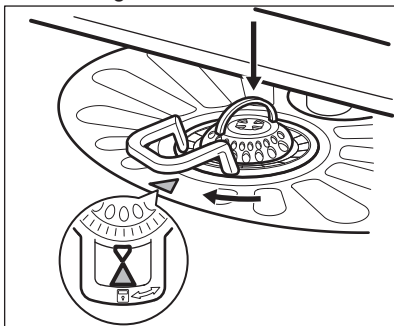

**VIGYÁZAT!**

A szűrők helytelen pozíciója nem kielégítő mosogatási eredményt okoz, és a készüléket is károsítja.

11.4 A felső szórókar tisztítása

A felső szórókar rendszeres tisztítását javasoljuk, így elkerülhető, hogy az ételmaradványok eltömítsék a kar furatait.

Az eltömődött furatok miatt előfordulhat, hogy a mosogatás eredménye nem lesz megfelelő.

1. Húzza ki a felső kosarat.
2. A szórókar kosárról való leoldásához nyomja a szórókart felfelé, az alsó nyíl által jelzett irányba, és közben fordítsa el az óramutató járásával megegyező irányba.

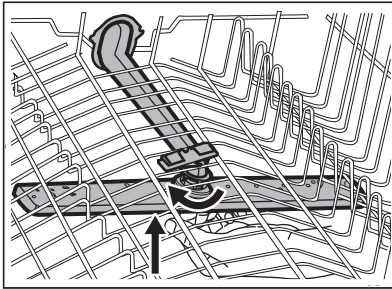

3. Tisztítsa meg a szórókart folyó víz alatt. Egy hegyes végű eszközzel,

például fogvájóval távolítsa el a szennyeződést a furatokból.

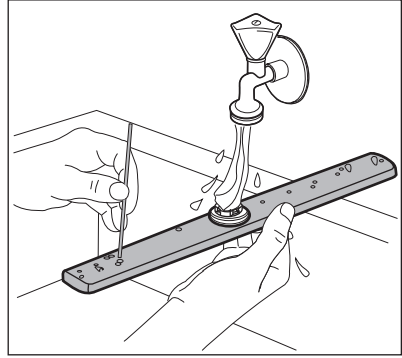

4. A szórókar kosárhoz rögzítéséhez nyomja a szórókart felfelé, az alsó nyíl által jelzett irányba, és közben fordítsa el az óramutató járásával ellentétes irányba, míg a helyére nem rögzül.

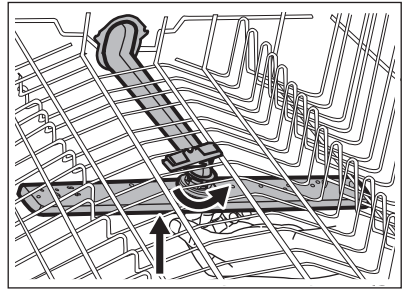

12. HIBAKERESÉS

**FIGYELMEZTETÉS!**

A készülék szakszerűtlen javítása veszélyt jelenthet a felhasználó számára. Minden javítást képzett szakembernek kell elvégeznie.

Az előforduló hibák többsége anélkül megoldható, hogy a márkaszervizhez kellene fordulni.

Az esetleges problémákat lásd a fenti táblázatban.

Bizonyos meghibásodások esetén a kijelzőn egy riasztási kód látható.

Meghibásodás és riasztási kód	Lehetséges ok és megoldás
Nem lehet bekapcsolni a készüléket.	<ul style="list-style-type: none"> • Ügyeljen arra, hogy a hálózati vezeték csatlakoztatva legyen a hálózati aljzatba. • Ellenőrizze, hogy nem oldott-e ki valamelyik biztosíték a biztosítékdobozban.
A program nem indul el.	<ul style="list-style-type: none"> • Ellenőrizze, hogy a készülék ajtaja be van-e csukva. • Ha időkésleltetés van beállítva, törölje azt, vagy várja meg a visszaszámlálás befejeződését. • A készülék regenerálja a vízlágyítóban lévő gyantát. A művelet időtartama kb. 5 perc.
A készülék nem tölt be vizet. A kijelzőn a következő látható: <i>10</i> vagy <i>11</i> .	<ul style="list-style-type: none"> • Ellenőrizze, hogy nyitva van-e a vízcsap. • Ellenőrizze, hogy a hálózati víznyomás nem túl alacsony-e. Ezzel kapcsolatban kérjen tájékoztatást a helyi vízműtől. • Ellenőrizze, hogy a vízcsap nincs-e eltömődve. • Ellenőrizze, hogy a vízbefolyó-tömlőben található szűrő nincs-e eltömődve. • Ellenőrizze, hogy a vízbefolyó-tömlő nincs-e megcsavarodva vagy megtörve.
A készülék nem ereszt le a vizet. A kijelzőn ez látható: <i>20</i> .	<ul style="list-style-type: none"> • Ellenőrizze, hogy a szifon nincs-e eltömődve. • Ellenőrizze, hogy a kifolyócsőben található szűrő nincs-e eltömődve. • Ellenőrizze, hogy a belső szűrőrendszer nincs-e eltömődve. • Ellenőrizze, hogy a kifolyócső nincs-e megcsavarodva vagy megtörve.
A kifolyásgátló bekapcsolt. A kijelzőn ez látható: <i>30</i> .	<ul style="list-style-type: none"> • Zárja el a vízcsapot, és forduljon a márkaszervizhez.
A készülék működés közben többször leáll, majd elindul.	<ul style="list-style-type: none"> • Ez normális. Ez optimális tisztítást és energiatakarékos működést eredményez.
A program túl hosszú ideig működik.	<ul style="list-style-type: none"> • Ha késleltetett indítás van beállítva, törölje azt, vagy várja meg a visszaszámlálás befejeződését. • Aktiválja a TimeSaver kiegészítő funkciót a program futásidejének csökkentéséhez. • Ezen kiegészítő funkciók növelhetik a program időtartamát.
A kijelzőn a hátralevő idő értéke növekszik, és majdnem a program befejezéséig tartó időre ugrik.	<ul style="list-style-type: none"> • Ez nem hiba. A készülék megfelelően üzemel.

Meghibásodás és riasztási kód	Lehetséges ok és megoldás
A készülék ajtajából enyhe szivárgás észlelhető.	<ul style="list-style-type: none"> A készülék színtezése nem megfelelő. A vízszintbe állításhoz lazítsa vagy húzza meg az állítható lábakat (ha vannak). A készülék ajtaja nem központosan áll az üstön. Állítson a hátsó lábon (ha van).
Nehéz becsukni a készülék ajtaját.	<ul style="list-style-type: none"> A készülék színtezése nem megfelelő. A vízszintbe állításhoz lazítsa vagy húzza meg az állítható lábakat (ha vannak). Az edények és evőeszközök egyes részei kiállnak a kosarakból.
Csörgő/kopogó zaj hallatszik a készülék belsejéből.	<ul style="list-style-type: none"> Az edények és evőeszközök elhelyezése nem megfelelő a kosarakban. Lásd a kosár megpakolására vonatkozó ismertetőt. Ellenőrizze, hogy a szórókarok szabadon mozognak-e.
A hálózati megszakító a készülék miatt leold.	<ul style="list-style-type: none"> A hálózati megszakító terhelhetősége (amperszáma) nem elegendő az összes háztartási készülék egyszerre történő üzemeltetéséhez. Ellenőrizze a konnektor terhelhetőségét (amperszámát) és a megszakító kapacitását, és kapcsolja ki a használatban levő készülékek egyikét. Belső elektromos hiba a készülékben. Vegye fel a kapcsolatot egy márkaszervizzel.



A lehetséges okok megismerésére nézze meg „**Az első használat előtt**”, a „**Napi használat**” vagy a „**Hasznos tanácsok és javaslatok**” című fejezetet.

Ha a probléma ismét jelentkezik, akkor forduljon a márkaszervizhez.



A táblázatban nem található riasztási kódokkal kapcsolatban forduljon a márkaszervizhez.

Miután ellenőrizte a készüléket, kapcsolja azt ki, majd kapcsolja be újra.

12.1 A mosogatás és a szárítás eredménye nem kielégítő

Jelenség	Lehetséges ok és megoldás
A mosogatás eredménye nem kielégítő.	<ul style="list-style-type: none"> Olvassa el a „Napi használat” és a „Hasznos tanácsok és javaslatok” c. fejezetet, valamint a kosár megtöltésére vonatkozó útmutatót. Használjon intenzívebb mosogatóprogramot. Tisztítsa meg a szórókar-fúvókákat és a szűrőt. Olvassa el az „Ápolás és tisztítás” című fejezetet.

Jelenség	Lehetséges ok és megoldás
A szárítás eredménye nem ki-elégítő.	<ul style="list-style-type: none"> • Az elmosogatott tárgyakat túl hosszú ideig hagyta a zárt készülékben. • Nincs a készülékben öblítőszer, vagy nem elegendő az adagolt öblítőszer mennyisége. Állítsa az öblítőszer-adagolót magasabb fokozatra. • Szükséges lehet a műanyag evőeszközök és edények törölközővel való szárítása. • A legjobb szárítási eredmény eléréséhez kapcsolja be az XtraDry kiegészítő funkciót, majd válassza az AirDry lehetőséget. • Javasoljuk, hogy mindig használjon öblítőszer, kombinált mosogatószer-tabletták használatok is.
Fehéres csíkok vagy kékes réteg látható a poharakon és edényeken.	<ul style="list-style-type: none"> • Túl nagy volt az adagolt öblítőszer mennyisége. Alacsonyabb szintre állítsa be az öblítőszer szintjét. • Túl sok volt a mosogatószer.
Szennyeződések és cseppnyomok vannak a poharakon és edényeken.	<ul style="list-style-type: none"> • Nem elegendő az adagolt öblítőszer mennyisége. Állítsa magasabbra az öblítőszer szintjét. • Lehet, hogy az öblítőszer minősége az oka.
Nedvesek az edények.	<ul style="list-style-type: none"> • A legjobb szárítási eredmény eléréséhez kapcsolja be az XtraDry kiegészítő funkciót, majd válassza az AirDry lehetőséget. • Nem szerepel szárítási fázis a programban, vagy alacsony a szárítási fázis hőmérséklete. • Az öblítőszer-adagoló üres. • Lehet, hogy az öblítőszer minősége az oka. • Lehet, hogy a kombinált mosogatószer-tabletták minősége az oka. Próbálkozzon másik márkával, vagy töltsen fel az öblítőszer-adagolót, és kombinált mosogatószer-tablettákkal együtt használja az öblítőszer.
A készülék belseje nedves.	<ul style="list-style-type: none"> • Ez nem hibajelenség. A légnedvesség lecsapódik a készülék belső felületein.
Szokatlan habképződés mosogatás közben.	<ul style="list-style-type: none"> • Csak mosogatógéphez készült, speciális mosogatószer használjon. • Szivárog az öblítőszer-adagoló. Vegye fel a kapcsolót egy márkaszervizzel.
Rozsdafoltok láthatók az evőeszközökön.	<ul style="list-style-type: none"> • Túl sok a só a mosogatáshoz használt vízben. Lásd „A vízlágyító” c. fejezetet. • Ezüst és rozsdamentes evőeszközöket helyezzen egymás mellé. Ne helyezzen egymáshoz közel ezüst és rozsdamentes tárgyakat.

Jelenség	Lehetséges ok és megoldás
Mosogatószer marad a program végén a mosogatószer-adagolóban.	<ul style="list-style-type: none"> A mosogatószer-tabletta beragadt az adagolóba, és ezért nem teljesen mosta ki a víz. A víz nem tudja kimosni a mosogatószert az adagolóból. Ellenőrizze, hogy a szórókarok nincsenek-e eltömődve. Ellenőrizze, hogy a kosarakba helyezett eszközök nem akadályozzák-e a mosogatószer-adagoló fedelének kinyitását.
A készülék belsejében kellemetlen szag észlelhető.	<ul style="list-style-type: none"> Lásd a „Belső tisztítás” című szakaszt. Indítsa el a  programot vízkötelenítő vagy a mosogatógépekhez tervezett tisztítószert használatával.
Vízkölerakódás látható az evőeszközökön, az üstön és az ajtó belsején.	<ul style="list-style-type: none"> A só szintje alacsony; ellenőrizze a feltöltés visszajelzőt. Laza a sótartály kupakjának rögzítése. A csapvíz kemény. Lásd „A vízlágyító” c. fejezetet. A só használata és a vízlágyító regenerálása akkor is szükséges, ha kombinált tablettát használ. Lásd „A vízlágyító” c. fejezetet. Indítsa el a  programot a mosogatógépekhez tervezett tisztítószert használatával. Lásd a „Belső tisztítás” című szakaszt. Próbáljon ki másik mosogatószert. Forduljon a mosogatószer gyártójának ügyfélszolgálatához.
Az edények fénytelené válnak, elszíneződtek vagy sérültek.	<ul style="list-style-type: none"> Ellenőrizze, hogy kizárólag mosogatógépben tisztítható tárgyakat helyezett-e a készülékbe. Óvatosan végezze a kosarakba való be- és kipakolást. Lásd a kosár megpakolására vonatkozó ismertetőt. A kényes darabokat helyezze a felső kosárba. Ha érzékeny edényeket vagy üvegárut mosogat, használja a speciálisan erre tervezett programot. Olvassa el a „Programok” című részt.



A lehetséges okok megismerésére nézze meg „**Az első használat előtt**”, a „**Napi használat**” vagy a „**Hasznos tanácsok és javaslatok**” című fejezetet.

13. MŰSZAKI INFORMÁCIÓK

Méreték	Szélesség / magasság / mélység (mm)	596 / 818 - 898 / 550
---------	-------------------------------------	-----------------------

Elektromos csatlakoztatás 1)	Feszültség (V)	220 - 240
	Frekvencia (Hz)	50
Hálózati víznyomás	bar (minimum és maximum)	0.5 - 8
	MPa (minimum és maximum)	0.05 - 0.8
Vízellátás	Hidegvíz vagy melegvíz 2)	maximum 60 °C
Kapacitás	Teríték	13
Energiafogyasztás	Bekapcsolva hagyva (W)	5.0
Energiafogyasztás	Kikapcsolt állapotban (W)	0.10

1) A további értékeket lásd az adattáblán.

2) Ha a melegvíz alternatív energiaforrásból származik (pl. napelemek, szélenergia), akkor az energiafogyasztás csökkentése érdekében használja a melegvíz-vezetékét.

14. KÖRNYEZETVÉDELMI TUDNIVALÓK

A  következő jelzéssel ellátott anyagokat hasznosítsa újra. Újrahasznosításhoz tegye a megfelelő konténerekbe a csomagolást. Járuljon hozzá környezetünk és egészségünk védelméhez, és hasznosítsa újra az elektromos és elektronikus hulladékot. A

A  tiltó szimbólummal ellátott készüléket ne dobja a háztartási hulladék közé. Juttassa el a készüléket a helyi újrahasznosító telepre, vagy lépjen kapcsolatba a hulladékkezelésért felelős hivatallal.

САДРЖАЈ

1. БЕЗБЕДНОСНЕ ИНФОРМАЦИЈЕ.....	27
2. БЕЗБЕДНОСНА УПУТСТВА.....	29
3. ОПИС ПРОИЗВОДА.....	31
4. КОМАНДНА ТАБЛА.....	32
5. ПРОГРАМИ.....	32
6. ПОДЕШАВАЊА.....	34
7. ОПЦИЈЕ.....	38
8. ПРЕ ПРВЕ УПОТРЕБЕ.....	39
9. СВАКОДНЕВНА УПОТРЕБА.....	40
10. КОРИСНИ САВЕТИ.....	42
11. НЕГА И ЧИШЋЕЊЕ.....	43
12. РЕШАВАЊЕ ПРОБЛЕМА.....	46
13. ТЕХНИЧКЕ ИНФОРМАЦИЈЕ.....	50

ЗА САВРШЕНЕ РЕЗУЛТАТЕ

Хвала што сте одабрали овај АЕГ производ. Направили смо га како бисмо вам у наредним годинама обезбедили несметани рад заједно са најновијим технологијама које олакшавају свакодневицу. Ове функције вероватно нећете наћи код уобичајених уређаја. Посветите се читању у наредних неколико минута како бисте добили корисне информације.

Посетите наш веб сајт на адреси:



Обезбедите савете у вези са коришћењем, брошуре, решења за проблеме, информације о сервисирању:

www.aeg.com/webselfservice



Региструјте свој производ ради боље услуге:

www.registreaeg.com



Купите додатни прибор, потрошне материјале и оригиналне резервне делове за свој уређај:

www.aeg.com/shop

БРИГА О КОРИСНИКУ И СЕРВИСИРАЊЕ

Препоручујемо вам да користите оригиналне резервне делове.

Приликом обраћања сервисној служби, проверите да ли поседујете следеће податке: Модел, број производа (PNC), серијски број.

Информације се могу наћи на плочици са техничким карактеристикама.

 Упозорење/опрез - упутства о безбедности

 Опште информације и савети

 Информацији о заштити животне средине

Задржано право измена.

1. БЕЗБЕДНОСНЕ ИНФОРМАЦИЈЕ

Пре инсталације и коришћења уређаја, пажљиво прочитајте приложено упутство. Произвођач није

одговоран за било какве повреде или штете које су резултат неисправне инсталације или употребе. Чувајте упутство за употребу на безбедном и приступачном месту за будуће коришћење.

1.1 Безбедност деце и осетљивих особа

- Овај уређај могу да користе деца старија од 8 година и особе са смањеним физичким, чулним или менталним способностима, као особе којима недостају искуство и знање, уколико им се обезбеди надзор или им се дају упутства у вези са употребом уређаја на безбедан начин и уколико схватају могуће опасности.
- Децу узраста од 3 до 8 година и особе са веома веома широким и сложеним инвалидитетом треба удаљити уколико нису под непрекидним надзором.
- Децу млађу од 3 године треба удаљити уколико нису под непрекидним надзором.
- Немојте да дозволите деци да се играју уређајем.
- Детерџенте држите ван домашаја деце.
- Децу и кућне љубимце држите подаље од уређаја док су његова врата отворена.
- Деца не смеју да обављају чишћење и корисничко одржавање уређаја без надзора.

1.2 Опште мере безбедности

- Овај уређај је намењен за коришћење у домаћинствима и сличним окружењима, као што су:
 - куће на фармама; кухиње за особље у продавницама, канцеларијама и другим радним окружењима;
 - од стране клијената у хотелима, мотелима, пансионима и другим окружењима стационарног типа;
- Не мењајте спецификацију овог уређаја.
- Радни притисак воде (минимум и максимум) мора бити између 0.5 (0.05) / 8 (0.8) бара (МПа)

- Поштујте максималан број од 13 места подешавања.
- Уколико је кабл за напајање оштећен, њега мора да замени произвођач, његов Овлашћени сервисни центар или лица сличне квалификације, како би се избегла опасност.
- Прибор за јело са оштрим врховима ставите у корпу за прибор за јело тако да врхови буду окренути надоле или хоризонтално положени.
- Не остављајте уређај без надзора ако су му врата отворена како бисте избегли да их случајно нагазите.
- Пре било каквог поступка одржавања уређаја, искључите га и извадите утикач кабла за напајање из зидне утичнице.
- Не чистите уређај распршивачима воде нити паром под високим притиском.
- Ако уређај има отворе за вентилацију у постољу, они не смеју бити прекривени нпр. тепихом.
- Уређај треба да се повеже на довод воде помоћу новог приложеног црева. Старо црево се не сме поново користити.

2. БЕЗБЕДНОСНА УПУТСТВА

2.1 Инсталирање



УПОЗОРЕЊЕ!

Само квалификована особа може да инсталира овај уређај.

- Уклоните комплетну амбалажу.
- Немојте да инсталирате или користите оштећен уређај.
- Немојте инсталирати или користити уређај на местима на којима је температура нижа од 0 °С.
- Придржавајте се упутстава за монтажање које сте добили уз уређај.
- Увек водите рачуна приликом померања уређаја зато што је тежак. Увек користите заштитне рукавице и затворену обућу.

- Проверите да ли је постоље уређаја правилно монтирано и причвршћено за стабилне делове.

2.2 Прикључење на електричну мрежу



УПОЗОРЕЊЕ!

Ризик од пожара и струјног удара.

- Уређај мора да буде уземљен.
- Уверите се да су параметри на плочици са техничким карактеристикама компатибилни са одговарајућим параметрима електричне мреже за напајање.
- Увек користите прописно уграђену утичницу заштићену од струјног удара.

- Немојте да користите адаптере са више утичнице и продужне каблове.
- Проверите да нисте оштетили главно напајање и кабл за напајање. Уколико струјни кабл треба да се замени, то треба да обави наш овлашћени сервисни центар.
- Прикључите главни кабл за напајање на зидну утичницу тек на крају инсталације. Водите рачуна да постоји приступ мрежном утикачу након инсталације.
- Не вуците кабл за напајање како бисте искључили уређај. Кабл искључите тако што ћете извући утикач из утичнице.
- Овај уређај је усклађен са директивама ЕЕЗ-а.
- Само УК и Ирска. Овај уређај је опремљен утикачем од 13 ампера. Ако је потребно променити осигурач за утичницу, користити искључиво осигурач од 13 ампера АСТА (BS 1362).

2.3 Прикључивање воде

- Немојте оштетити црева за воду.
- Пре прикључења на нове цеви, или цеви које нису коришћене дужи време, или где је вршена поправка или монтирани нови уређаји (водомери, итд.), пустите воду да истече док не буде чиста и бистра.
- Уверите се да не постоји видљиво цурење воде током и након прве употребе уређаја.
- Црево за довод воде има сигурносни вентил и облогу унутрашњег црева за напајање.

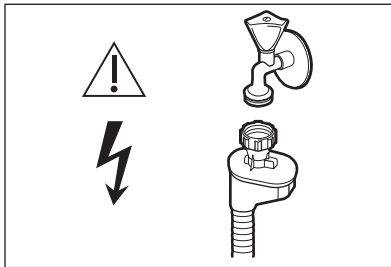

УПОЗОРЕЊЕ!

Опасност од електричног напона.

- Уколико је црево за довод воде оштећено, одмах затворите славину за воду и искључите кабл за напајање из утичнице. Обратите се Овлашћеном сервисном центру да бисте заменили црево за довод воде.

2.4 Употреба

- Немојте седати нити стајати на отворена врата.
- ДETERЖЕНТИ за машину за прање посуђа су опасни. Поштујте упутства о безбедности са паковања детерџента.
- Немојте да пијете нити да се играте са водом у уређају.
- Не уклањајте посуђе из уређаја пре него што се програм заврши. На посуђу могу остати трагови детерџента.
- Уређај може да испусти врелу пару ако отворите врата док је програм у току.
- Запаљиве материје или предмете натопљене запаљивим материјама немојте стављати унутар и поред уређаја или на њега.

2.5 Сервис

- За поправљање уређаја позовите овлашћени сервисни центар.
- Користите само оригиналне резервне делове.

2.6 Одлагање



УПОЗОРЕЊЕ!

Постоји могућност од повређивања или гушења.

- Одвојте кабл за напајање уређаја од мрежног напајања.
- Одсеците кабл за напајање и баците га у смеће.
- Уклоните ручицу од врата да бисте спречили да се деца и кућни љубимци затворе у уређају.

3. ОПИС ПРОИЗВОДА

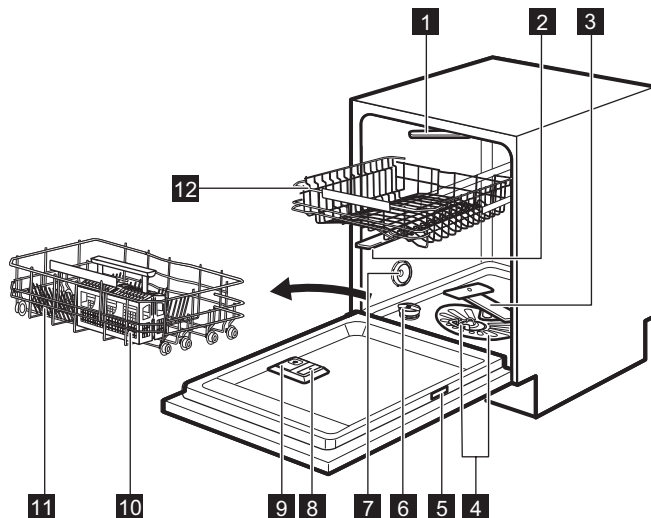

- | | |
|--|--|
| 1 Крак на врху | 7 Отвор за ваздух |
| 2 Горњи крак | 8 Дозатор за средство за испирање |
| 3 Доњи крак са млазницама | 9 Дозатор детерџента |
| 4 Филтери | 10 Корпа за прибор за јело |
| 5 Плочица са техничким карактеристикама | 11 Доња корпа |
| 6 Посуда за со | 12 Горња корпа |

3.1 Beam-on-Floor

Beam-on-Floor је светло које се приказује на поду испод врата уређаја.

- Кад програм почне, пали се црвено светло које светли све време током трајања програма.
- Када се програм заврши, пали се зелено светло.
- Када дође до кvara уређаја, црвено светло трепери.

i Светло Beam-on-Floor се искључује када се уређај деактивира.



Када је AirDry активирано током фазе сушења, пројекција на поду не мора да буде потпуно видљива. Да бисте видели да ли је циклус готов, погледајте командну таблу.

4. КОМАНДНА ТАБЛА

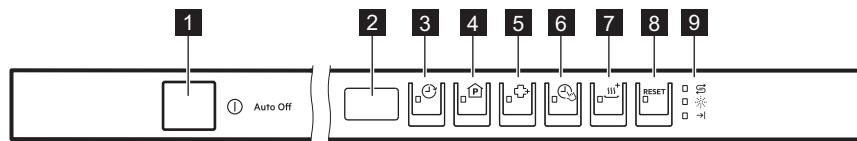



- | | |
|--|---------------------------------|
| 1 Дугме за укључивање/
искључивање | 6 Дугме TimeSaver |
| 2 Дисплеј | 7 Дугме XtraDry |
| 3 Дугме Delay | 8 Дугме RESET |
| 4 Дугме Program | 9 Индикатори |
| 5 Дугме XtraHygiene | |

4.1 Индикатори

Индикатор	Опис
	Индикатор за со. Светли када је потребно допунити посуду за со.
	Индикатор средства за испирање. Светли када је потребно допунити дозатор средства за испирање.
	Индикатор који означава крај. Светли по завршетку програма.

5. ПРОГРАМИ

Програм	Степен задрљаности Врста пуњења	Фазе програма	Опције
P1 ECO 1)	<ul style="list-style-type: none"> Нормалан степен задрљаности Судови и прибор за јело 	<ul style="list-style-type: none"> Претпрање Прање 50 °C Испирања Сушење 	<ul style="list-style-type: none"> XtraHygiene XtraDry
P2 AUTO SENSE 2)	<ul style="list-style-type: none"> Све Посуђе, прибор за јело, лонци и тигањи 	<ul style="list-style-type: none"> Претпрање Прање од 45 °C до 70 °C Испирања Сушење 	<ul style="list-style-type: none"> XtraHygiene XtraDry

Програм	Степен запрљаности Врста пуњења	Фазе програма	Опције
P3  3)	<ul style="list-style-type: none"> • Висок степен за- прљаности • Посуђе, прибор за јело, лонци и тигањи 	<ul style="list-style-type: none"> • Претпрање • Прање 70 °C • Испирања • Сушење 	<ul style="list-style-type: none"> • TimeSaver • XtraHygiene • XtraDry
P4 89MIN 4)	<ul style="list-style-type: none"> • Нормалан сте- пен запрљано- сти • Судови и прибор за јело 	<ul style="list-style-type: none"> • Прање 60 °C • Испирања • Сушење 	<ul style="list-style-type: none"> • XtraHygiene • XtraDry
P5 30MIN 5)	<ul style="list-style-type: none"> • Мали степен за- прљаности • Судови и прибор за јело 	<ul style="list-style-type: none"> • Прање 60 °C • Испирања 	<ul style="list-style-type: none"> • XtraHygiene • XtraDry
P6  6)	<ul style="list-style-type: none"> • Нормална или мала упрљаност • Осетљиво посу- ђе и стаклени предмети 	<ul style="list-style-type: none"> • Прање 45 °C • Испирања • Сушење 	<ul style="list-style-type: none"> • XtraDry
P7 SILENT 7)	<ul style="list-style-type: none"> • Нормалан сте- пен запрљано- сти • Судови и прибор за јело 	<ul style="list-style-type: none"> • Претпрање • Прање 50 °C • Испирања • Сушење 	<ul style="list-style-type: none"> • XtraDry
P0  8)	<ul style="list-style-type: none"> • Без судова 	<ul style="list-style-type: none"> • Самочишћење 	

1) Овај програм нуди најефикаснију потрошњу воде и електричне енергије за посуђе и прибор за јело који су нормално запрљани. (Ово је стандардни програм за институте за тестирање).

2) Уређај препознаје степен запрљаности и количину посуђа у корпама. Он аутоматски подешава температуру и количину воде, потрошњу електричне енергије и трајање програма.

3) Овај програм је намењен за прање јако запрљаних предмета на високој температури и при високом притиску воде.

4) Овај програм је намењен за прање судова који су нормално запрљани.



5) Овај програм је намењен за прање половине или целе количине судова који су свеже или лага- но запрљани. Овај програм даје добре резултате прања за кратко време.

6) Притисак воде и температура у уређају подешени су тако да пружају најбоље резултате прања и посебну негу за осетљиве предмете и стаклене посуде.

7) Ово је најтиши програм. Пумпа ради на веома малој брзини како би се смањила бука коју ствара уређај. Због мале брзине, програм траје дуго.

8) Овај програм намењен је за ефективно и ефикасно чишћење унутрашњости уређаја. Уклања насlage каменца и масноће. Овај програм треба да се користи најмање једном на свака 2 месеца са средством за уклањање каменца или производом за чишћење дизајнираним за машине за прање судова и без судова у машини.

5.1 Вредности потрошње

Програм ¹⁾	Вода (л)	Потрошња електричне енергије (kWh)	Трајање (мин)
P1 ECO	10.5	0.821	233
P2 AUTO SENSE	8 - 15	0.7 - 1.7	46 - 170
P3 	12.5 - 14.5	1.4 - 1.7	170 - 190
P4 89MIN	12.9	1.14	89
P5 30MIN	10	0.9	30
P6 	12 - 14	0.8 - 1.0	82 - 92
P7 SILENT	12 - 13	1.1 - 1.3	230 - 250
P0 	10	0.86	60 - 70

¹⁾ Притисак и температура воде, промене у напону, опције и количина посуђа могу да измене ове вредности.

5.2 Информације за институте за тестирање

За све потребне информације у вези са учинком током тестирања, пошаљите мејл на:

info.test@dishwasher-production.com

Запишите број производа (PNC) који се налази на плочици са техничким карактеристикама.

6. ПОДЕШАВАЊА

6.1 Режим избора програма и кориснички режим

Када се уређај налази у режиму избора програма, можете да подесите програм и пређете у кориснички режим.

Подешавања која су доступна у корисничком режиму:

- Ниво омекшивача воде према тврдоћи воде.

- Активирање или деактивирање обавештења да је потрошено средство за испирање.
- Ниво средства за испирање према потребној дози.
- Активирање или деактивирање звучног сигнала за крај програма.
- Активирање или деактивирање AirDry.

Пошто уређај меморише сачуване параметре, нема потребе да се конфигурише пре сваког циклуса.

Како се подешава режим избора програма







Уређај се налази у режиму избора програма када дисплеј показује број програма **P1**.

Након активације, уређај је према подразумеваним подешавањима у режиму избора програма. Ако није, подесите режим за избор програма на следећи начин:

Притисните и држите **RESET** док је уређај у режиму за избор програма.

Како да уђете у кориснички режим

Проверите да ли се уређај налази у режиму избора програма.

Да бисте ушли у кориснички режим, притисните и задржите истовремено  и  све док индикатори , , ,  и  не почну да трепере и дисплеј не буде празан.

6.2 Омекшивач воде

Омекшивач воде уклања минерале из воде, који би имали штетно дејство на резултате прања и на сам уређај.

Што је већи садржај минерала, то је вода тврђа. Тврдоћа воде се мери еквивалентном скалом.

Омекшивач воде треба применити према тврдоћи воде у Вашем крају. Ваш локални снабдевач водом може да вас саветује у вези са тврдоћом воде у Вашем крају. Важно је да се подеси тачан ниво омекшивача воде да би се обезбедили добри резултати прања.

Тврдоћа воде

Немачки степени (°dH)	Француски степени (°fH)	ммол/л	Енглески степени (Clarke)	Ниво омекшивача воде
47 - 50	84 - 90	8.4 - 9.0	58 - 63	10
43 - 46	76 - 83	7.6 - 8.3	53 - 57	9
37 - 42	65 - 75	6.5 - 7.5	46 - 52	8
29 - 36	51 - 64	5.1 - 6.4	36 - 45	7
23 - 28	40 - 50	4.0 - 5.0	28 - 35	6
19 - 22	33 - 39	3.3 - 3.9	23 - 27	5 1)
15 - 18	26 - 32	2.6 - 3.2	18 - 22	4
11 - 14	19 - 25	1.9 - 2.5	13 - 17	3
4 - 10	7 - 18	0.7 - 1.8	5 - 12	2
<4	<7	<0.7	< 5	1 2)

1) Фабричко подешавање.

2) Не користите со на овом нивоу.

Било да користите стандардни детерцент или мулти-таблете (са или без соли), подесите одговарајући ниво тврдоће воде да

би обавештење за поновно пуњење соли остало активно.



Мулти-таблете које садрже со нису довољно ефикасне у омекшавању тврде воде.

Како се подешава ниво омекшивача воде

Уверите се да се уређај налази у корисничком режиму.

1. Притисните .
 - Индикатори , , и су искључени.
 - Индикатор и даље трепери.
 - Дисплеј показује тренутно подешавање: на пример 5 L = ниво 5.
2. Притисните више пута да бисте променили подешавање.
3. Притисните дугме за укључивање/искључивање да бисте потврдили подешавање.

6.3 Обавештење да нема више средства за испирање

Средство за испирање помаже да се посуђе осуши а да на њему не остану друге и мрље. Оно се аутоматски испушта за време фазе врућег испирања.

Када се испразни комора са средством за испирање, укључује се индикатор средства за испирање и обавештава да га поново напуните. Ако су резултати сушења задовољавајући када се користе само мулти таблете, можете да деактивирате обавештење за поновно пуњење средства за испирање. Међутим, за најбоље резултате приликом сушења, увек користите средство за испирање.

Ако користите стандардни детерџент или мулти таблете без средства за испирање, активирајте обавештење да бисте индикатор поновног пуњења средства за испирање одржали активним.

Како да деактивирате обавештење да је потрошено средство за испирање

Уверите се да се уређај налази у корисничком режиму.

1. Притисните .
 - Индикатори , , и су искључени.
 - Индикатор и даље трепери.
 - Екран показује тренутно подешавање.
 - = деактивирано је обавештење да је потрошено средство за испирање.
 - = активирано је обавештење да је потрошено средство за испирање.
2. Притисните да бисте променили подешавање.
3. Притисните дугме за укључивање/искључивање да бисте потврдили подешавање.

6.4 Ниво средства за испирање

Можете подесити количину испушеног средства за испирање између нивоа 1 (минимална количина) и нивоа 6 (максимална количина). Ниво 0 деактивира дозатор средства за испирање и оно се више не испушта.

Фабричко подешавање: ниво 4.

Како да подесите ниво средства за испирање

Уверите се да се уређај налази у корисничком режиму.

1. Притисните .
 - Индикатори , , и су искључени.
 - Индикатор и даље трепери.

- Дисплеј показује тренутно подешавање: на пример **4A** = ниво 4.
 - Нивои средства за испирање крећу се у распону од 0A до 6A где ниво 0A значи да средство за испирање није коришћено.
- 2. Притисните више пута  да бисте променили подешавање.
- 3. Притисните дугме за укључивање/искључивање да бисте потврдили подешавање.







6.5 Звучни сигнали

Звучни сигнали се чују када се појави квар на уређају. Ове звучне сигнале није могуће деактивирати.

Постоји, такође, звучни сигнал који се чује приликом завршетка програма. Подразумевано је овај сигнал искључен, али га је могуће активирати.

Како да активирате звучни сигнал за крај програма

Уверите се да се уређај налази у корисничком режиму.

1. Притисните .
 - Индикатори , ,  и  су искључени.
 - Индикатор  и даље трепери.
 - Екран показује тренутно подешавање.
 - **0b** = звучни сигнал је деактивиран.
 - **1b** = звучни сигнал је активан.
2. Притисните  да бисте променили подешавање.
3. Притисните дугме за укључивање/искључивање да бисте потврдили подешавање.

6.6 AirDry

AirDry побољшава резултате сушења уз мању потрошњу електричне енергије.

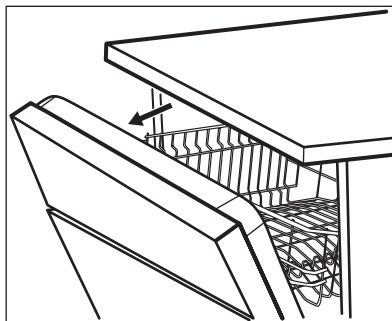

Током фазе сушења, врата се аутоматски отварају и остају одшкринута.



ОПРЕЗ

Не покушавајте да затворите врата уређаја док не прође 2 минута од аутоматског отварања. Ово може изазвати оштећење уређаја. Ако су, након тога, врата затворена још 3 минута, текући програм се завршава.

AirDry се аутоматски активира са свим програмима изузев са  (уколико је на располагању).

Да бисте побољшали учинак при сушењу, погледајте опцију XtraDry или активирајте AirDry.











ОПРЕЗ

Уколико деца имају приступ уређају, препоручује се да се деактивира AirDry јер отварање врата може да представља опасност.

Како да деактивирате AirDry





Уверите се да се уређај налази у корисничком режиму.

1. Притисните .
 - Индикатори , ,  и  су искључени.
 - Индикатор  и даље трепери.

- Екран показује тренутно подешавање.
 -  = AirDry је деактивирано.
 -  = AirDry је активирано.

2. Притисните  да бисте променили подешавање.
3. Притисните дугме за укључивање/искључивање да бисте потврдили подешавање.

7. ОПЦИЈЕ

-  Жељене опције морају се активирати сваки пут пре покретања програма. Опције није могуће активирати или деактивирати док је програм активан.
-  Нису све опције компатибилне једна са другом. Ако изаберете некомпатибилне опције, уређај аутоматски искључује једну или више њих. Само индикатори опција које су и даље активне остају укључени.
-  Ако се нека опција не може применити на програм, одговарајући индикатор не светли или брзо треперити неколико секунди, а затим се гаси.
-  Активирање опција може утицати на потрошњу воде и енергије, као и на трајање програма.

7.1 XtraDry

Активирајте ову опцију да бисте побољшали резултате сушења.

XtraDry је трајна опција за све програме изузев за **ECO**. Она се аутоматски активира у наредним циклусима. Ова конфигурација може у сваком тренутку да се промени.

-  Сваки пут када се активира **ECO**, опција XtraDry се искључује и мора ручно да се изабере.

Активирањем опције XtraDry деактивира се TimeSaver и обрнуто.

Како да активирате XtraDry

Притисните .
Одговарајући индикатор је укључен. Дисплеј показује ажурирано трајање програма.

7.2 TimeSaver

Опција TimeSaver омогућава скраћење трајања изабраног програма приближно за 50%.

Резултати прања исти су као и при нормалном трајању програма. Резултати сушења могу бити умањени.

Ова опција повећава притисак и температуру воде. Тиме се скраћује трајање фазе прања и фазе сушења.

По подразумеваној вредности, TimeSaver је искључен, али га је могуће ручно активирати. Ова опција не може да се комбинује са XtraDry.

Како да активирате TimeSaver

Притисните .
Одговарајући индикатор је укључен. Дисплеј показује ажурирано трајање програма.

7.3 XtraHygiene

Ова опција пружа боље хигијенске резултате јер температуру одржава на 70 °C најмање 10 минута током фазе последњег испирања.

Како да активирате XtraHygiene

Притисните .

Одговарајући индикатор је укључен. Дисплеј показује ажурирано трајање програма.

8. ПРЕ ПРВЕ УПОТРЕБЕ

1. Проверите да ли је тренутни ниво омекшивача воде у складу са тврдоћом воде у вашој области. Ако није, подесите ниво омекшивача воде.
2. Напуните посуду за со.
3. Сипајте средство за испирање у преграду.
4. Одвртните славину за воду.
5. Започните програм да уклоните било какве остатке обраде који још увек могу бити у уређају. Немојте користити детерџент и немојте препунити корпе.

Након покретања програма, може проћи и до 5 минута док уређај допуни смолу у омекшивачу воде. Изгледа као да уређај не ради. Фаза прања започиње искључиво након што се ова операција заврши. Овак поступак се понавља периодично.

8.1 Посуда за со



ОПРЕЗ

Користите искључиво крупну со намењену за машину за прање судова. Ситна со повећава ризик од корозије.

Со се користи за поновно испирање у омекшивачу воде и да обезбеди добре резултате прања у свакодневном коришћењу.

Како да напуните посуду за со

1. Окрените поклопац посуде за со у смеру супротном од смера кретања казаљки на сату и извадите га.
2. Ставите 1 литар воде у посуду за со (искључиво први пут).

3. Сипајте у посуду за со 1 кг соли за машину за судове (док се не напуни).

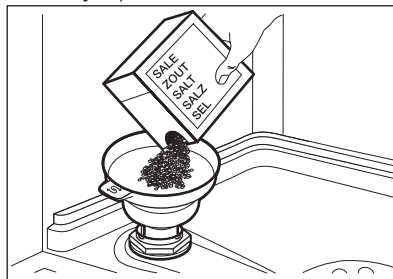

4. Пажљиво протресите левак помоћу његове дршке, док све грануле не упадну унутра.
5. Уклоните со која се задржала око отворене посуде за со.

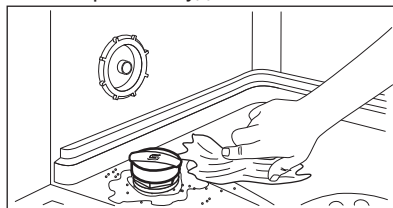

6. Окрените поклопац посуде за со у смеру кретања казаљки на сату да затворите посуду за со.



ОПРЕЗ

Вода и со могу да исцуре из посуде за со када је пуните. Када напуните посуду за со, одмах покрените програм прања да бисте спречили корозију.

8.2 Како да напуните дозатор за средство за испирање

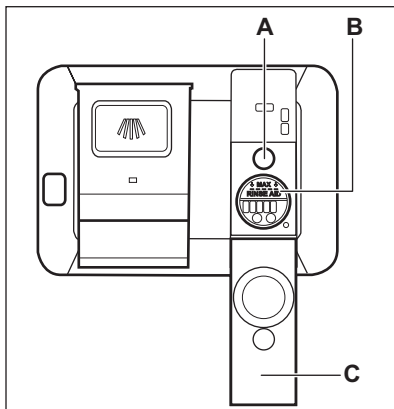

ОПРЕЗ

Користите искључиво средство за испирање специјално дизајнирано за машине за прање посуђа.

1. Отворите поклопац (C).
2. Напуните дозатор за средство за испирање (B) док средство за

испирање не достигне обележен ниво „MAX“.

3. Помоћу упијајуће крпе уклоните средство за испирање које сте просули како би се спречило стварање превелике количине пене.
4. Затворите поклопац. Проверите да ли је поклопац зачочен у месту.



Напуните дозатор за средство за испирање када индикатор (A) постане јасан.



Уколико користите мулти таблете и учинак сушења је задовољавајући, индикатор за допуну средства за испирање може бити онемогућен. Препоручујемо да увек користите средство за испирање јер је тако бољи учинак сушења, а такође и у комбинацији са мулти таблетама које садрже средство за испирање.

9. СВАКОДНЕВНА УПОТРЕБА

1. Одвртите славину за воду.
2. Притисните дугме за укључивање/искључивање да бисте активирали уређај.

Проверите да ли се уређај налази у режиму избора програма.

- Уколико је индикатор за со укључен, напуните посуду за со.
 - Уколико је индикатор средства за испирање укључен, напуните дозатор средством за испирање.
3. Напуните корпе.
 4. Додајте детерџент.
 5. Одаберите и покрените одговарајући програм прања, у зависности од врсте посуђа и степена запланости.

9.1 Коришћење детерџента

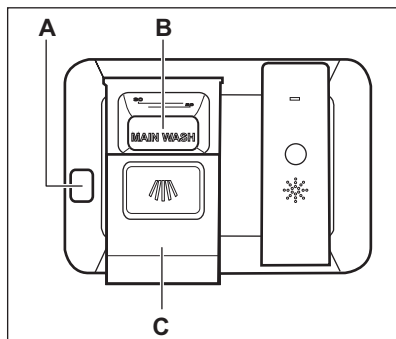

**ОПРЕЗ**

Користите искључиво детерџент специјално дизајниран за машине за прање посуђа.

1. Притисните дугме за отпуштање (A) да бисте отворили поклопац (C).
2. Ставите детерџент, у праху или таблети, у преграду (B).
3. Уколико програм има фазу претпрања, ставите малу количину детерџента на унутрашњост врата уређаја.
4. Затворите поклопац. Проверите да ли је поклопац закочен у месту.

9.2 Подешавање и покретање програма

Покретање програма

1. Држите врата уређаја одшкринута.
2. Притисните дугме за укључивање/искључивање да бисте активирали уређај. Проверите да ли се уређај налази у режиму избора програма.
3. Узастопно притискајте  док се на дисплеју не појави број изабраног програма. Дисплеј показује број програма приближно 3 секунде, а затим показује трајање програма.
4. Подесите опције које се могу применити.
5. Затворите врата уређаја да бисте покренули програм.

Покретање програма са одложеним стартом

1. Подесите програм.
2. Узастопно притискајте дугме **Delay** док се на дисплеју не прикаже жељено време одлагања (од 1 до 24 сата).

Индикатор  је укључен.

3. Затворите врата уређаја да би одбројавање отпочело.

Док је одбројавање у току, можете продужити време одлагања старта,

али не можете променити избор програма и опције.

Када се одбројавање заврши, програм се покреће.

Отказивање одложеног старта док је одбројавање у току

Када откажете одложени старт онда морате поново да подесите програм и опције.

Притисните и држите **RESET** док је уређај у режиму за избор програма.

Отказивање програма

Притисните и држите **RESET** док је уређај у режиму за избор програма. Пре него што покренете нови програм, проверите да ли има детерџента у дозатору детерџента.

Отварање врата док уређај ради

Ако отворите врата док је неки програм прања у току, уређај престаје да ради. Ово може утицати на потрошњу енергије и на трајање програма. Када затворите врата, уређај наставља са радом од тренутка када је прекинут.



Ако су врата отворена дуже од 30 секунди током фазе сушења, програм који је у току ће се угасити. Ово се не дешава ако се врата отворе помоћу функције AirDry.

Крај програма

Када се заврши програм, на екрану се приказује 0:00 и индикатор  је укључен.

Сва дугмад су неактивна, осим дугмета за укључивање/искључивање.

1. Притисните дугме за укључивање/искључивање или сачекајте да функција Auto Off аутоматски деактивира уређај.

Ако отворите врата пре активације функције Auto Off, уређај се аутоматски искључује.

2. Затворите славину за воду.

Функција Auto Off

Ова функција смањује потрошњу енергије аутоматским искључивањем уређаја када је ван употребе.

Функција почиње са радом:

- Пет минута после завршетка програма.
- Након пет минута ако програм није започео рад.

10. КОРИСНИ САВЕТИ

10.1 Опште

Следећи савети ће обезбедити оптималне резултате чишћења и сушења у свакодневной употреби и, такође, помоћи у заштити животне средине.

- Уклоните веће остатке хране са судова и баците у канту за смеће.
- Немојте претходно испирати судове ручно. По потреби, користите програм претпрања (ако постоји) или изаберите програм са фазом претпрања.
- Увек користите цео простор корпи.
- Када пуните уређај, уверите се да вода ослобођена из крака са млазницама може потпуно да дохвати и опере посуђе. Водите рачуна да се посуђе не додирује или прекрива међусобно.
- Можете користити детерџент за машину за прање посуђа, средство за испирање и со одвојено или можете користити мулти таблете (нпр. „3 у 1“, „4 у 1“, „Све у једном“). Пратите упутства написана на паковању.
- Изаберите програм према типу уноса и степену заљаности. Са ЕСО (еко) програмом се постиже најефикаснија потрошња воде и електричне енергије приликом прања посуђа и прибора за јело који су умерено заљани.

10.2 Коришћење соли, средства за испирање и детерџента

- Користите искључиво со, средство за испирање и детерџент намењен

за коришћење у машини за прање посуђа. Остали производи могу оштетити уређај.

- У крајевима са тврдом и изузетно тврдом водом препоручујемо коришћење обичног детерџента без додатака (прашак, гел и таблете без додатних агенаса), средства за испирање и соли за оптималне резултате чишћења и сушења.
- Детерџент у виду таблета се не раствара потпуно код програма који кратко трају. Да на кухињском посуђу не буде заосталог детерџента, препоручујемо коришћење таблета које се користе код програма који дуго трају.
- Не употребљавајте више од прописане количине детерџента. Погледајте упутства на паковању детерџента.

10.3 Шта чинити ако желите да прекинете да користите мулти таблете

Пре него што почнете одвојено да користите детерџент, со и средство за испирање, урадите следеће:

1. Подесите највећи ниво омекшивача воде.
2. Проверите да ли су посуде за со и средство за испирање пуне.
3. Покрените најкраћи програм који има фазу испирања. Немојте додавати детерџент и немојте препунити корпе.
4. По завршетку програма, подесите омекшивач воде према тврдоћи воде у вашем крају.
5. Подесите количину средства за испирање.

6. Активирајте обавештење да је потрошено средство за испирање.

10.4 Пуњење корпи

- Овај уређај користите искључиво за прање предмета који се могу прати у машини за прање судова.
- У овом уређају немојте прати посуђе од дрвета, рогова, алуминијума, калаја и бакра.
- У уређају не перите предмете који могу да апсорбују воду (сунђере, кухињске крпе).
- Уклоните крупне остатке хране са судова.
- Посуђе са загорелом храном потопите у воду пре прања у овом уређају.
- Посуђе, као што су шоље, чаше и тигањи, поставите са отвором окренутим надоле.
- Водите рачуна да се чаше не додирују.
- Лагано посуђе ставите у горњу корпу. Проверите да посуђе не може да се слободно помера.
- Прибор за јело и мале предмете ставите у корпу за прибор за јело.
- Проверите да ли кракови са млазницама могу слободно да се окрећу пре покретања програма.

10.5 Пре покретања програма

Проверите следеће:

- Филтери су чисти и правилно су монтирани.
- Поклопац посуде за со је добро затворен.
- Млазнице нису запушене.
- Сипана је со за машину за прање посуђа и средство за испирање (осим ако не користите више таблета).
- Посуђе у корпама је исправно постављено.
- Програм одговара типу уноса и степену запрљаности.
- Користи се одговарајућа количина детерџента.

10.6 Пажњење корпи

1. Оставите да се стоно посуђе охлади пре него што га извадите из уређаја. Врући судови могу лако да се оштете.
2. Прво извадите посуђе из доње корпе, а затим из горње.



На крају програма вода може и даље остати са стране и на вратима уређаја.

11. НЕГА И ЧИШЋЕЊЕ



УПОЗОРЕЊЕ!

Пре одржавања уређаја, искључите га и извуците утикач из зидне утичнице.



Прљави филтери и зачепљени кракови са млазницама утичу лоше на резултате прања. Редовно их проверавајте и, уколико је потребно, очистите их.

11.1 Унутрашње чишћење

- Пажљиво чистите уређај, укључујући и гумени заптивач врата, меком влажном крпом.
- Да бисте очували перформансе вашег уређаја, најмање једном на два месеца користите производ за чишћење који је посебно дизајниран за машине за прање судова. Пажљиво пратите упутства која се налазе на паковању производа.
- Користите програм  за оптималне резултате прања.

- Немојте да користите абразивне производе, абразивне сунђере, оштре алатке за чишћење, јака хемијска средства, средства за рибање или раствараче.
- Редовним коришћењем програма који кратко трају може доћи до таложења масноћа и каменца унутар уређаја. Да бисте ово спречили, барем два пута месечно користите програме који дуго трају.

11.2 Спољашње чишћење

- Уређај чистите влажном, меком крпом.
- У ту сврху користите искључиво неутралне детерџенте.
- Немојте да користите абразивне производе, абразивне сунђере или раствараче.

11.3 Чишћење филтера

Систем филтера је сачињен из три дела.

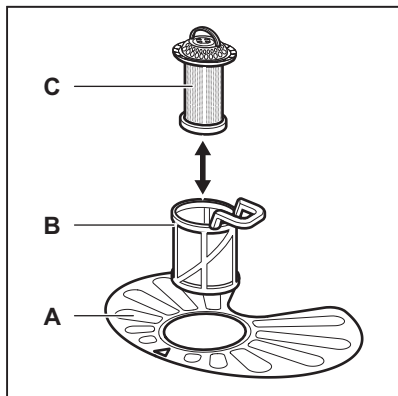

1. Окрените филтер (B) супротно од смера кретања казаљке на сату и извадите га.

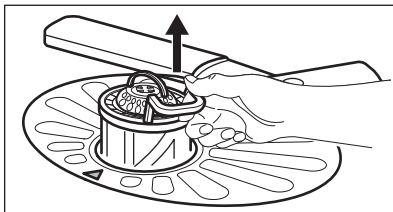
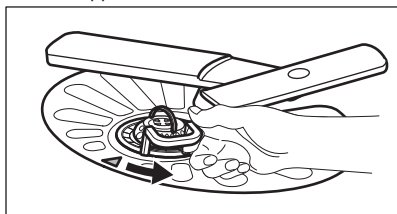

2. Извадите филтер (C) из филтера (B).
3. Уклоните раван филтер (A).

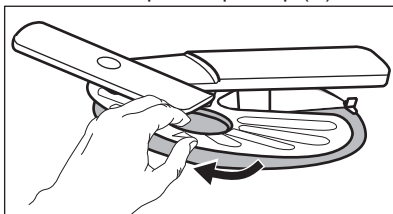

4. Оперите филтере.

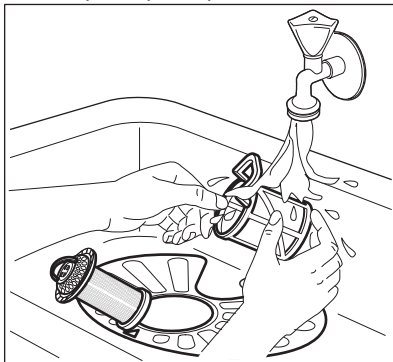

5. Уверите се да нема остатака хране или прљавштине унутар или око ивица корита мотора.
6. Вратите на место раван филтер (A). Уверите се да је исправно постављен унутар две вођице.

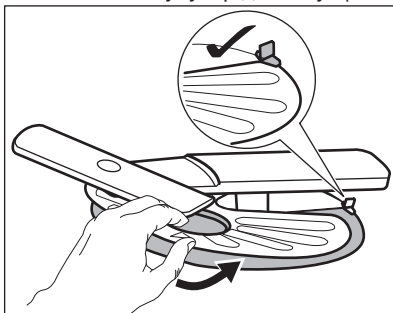

7. Монтирајте филтере (B) и (C).

8. Вратите филтер (B) у раван филтер (A). Окрените га у смеру кретања казаљке на сату док не кликне.

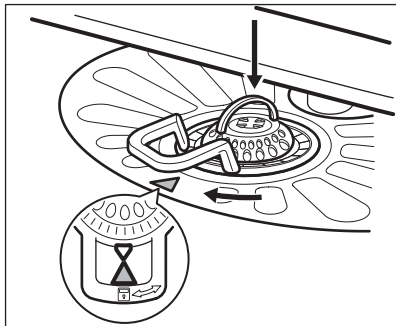

ОПРЕЗ

Неправилан положај филтера може да изазове лоше резултате прања, као и да оштети уређај.

11.4 Чишћење горњег крака са млазницама

Препоручујемо да редовно чистите горњи крак са млазницама да прљавштина не би запушила рупе.

Запушене рупе могу да доведу до незадовољавајућих резултата прања.

1. Извуците горњу корпу.
2. Да бисте одвојили крак са млазницама од корпе, притисните га нагоре у правцу на који указује доња стрелица и истовремено га окрените у смеру кретања казаљки на сату.

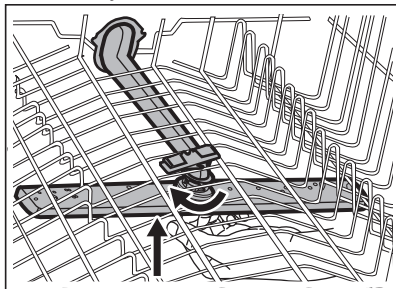

3. Оперите крак са млазницама текућом водом. Користите танку зашиљену алатку, нпр. чачкалицу, да бисте уклонили делове прљавштине из рупа.

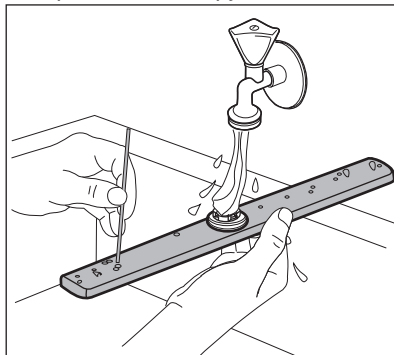

4. Да бисте поново поставили крак са млазницама у корпу, притисните га нагоре у правцу на који указује доња стрелица и истовремено га окрените у смеру супротном од смера кретања казаљки на сату док не легне на место.

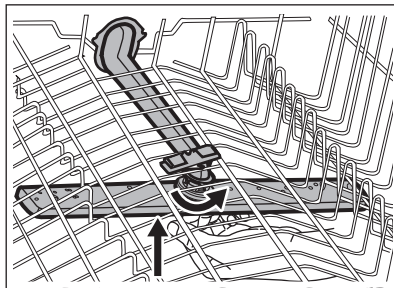

12. РЕШАВАЊЕ ПРОБЛЕМА



УПОЗОРЕЊЕ!

Неправилна поправка уређаја може представљати опасност за безбедност корисника. Све поправке мора да обави искључиво квалификовано особље.

контактирањем овлашћеног сервисног центра.

Погледајте горњу табелу за информације о могућим проблемима.

Код неких проблема, на екрану се приказује шифра аларма.

Већина проблема који могу да се јаве се може решити без потребе за

Проблем и шифра аларма	Могући узрок и решење
Не можете да укључите уређај.	<ul style="list-style-type: none"> Проверите да ли утикач прикључен на зидну утичницу. Проверите да ли у кутији са осигурачима има оштећених осигурача.
Програм се не покреће.	<ul style="list-style-type: none"> Проверите да ли су врата на уређају затворена. Ако је подешен одложени старт, откажите подешавање или сачекајте да се заврши одбројавање. Уређај поново допуњава смолу у омекшивачу воде. Трајање поступка је око пет минута.
Уређај се не пуни водом. На дисплеју је приказано <i>10</i> или <i>11</i> .	<ul style="list-style-type: none"> Уверите се да је славина отворена. Проверите да притисак воде није исувише низак. За ову информације се обратите локалној надлежној служби водовода. Проверите да славина за воду није запушена. Проверите да филтер на цреву за довод воде није запушен. Уверите се да доводно црево није увијено или савијено.
Уређај не одводи воду. Дисплеј приказује <i>20</i> .	<ul style="list-style-type: none"> Проверите да славина на судопери није зачепљена. Проверите да филтер на цреву за одвод воде није запушен. Проверите да систем унутрашњег филтера није запушен. Уверите се да одводно црево није увијено или савијено.
Уређај за заштиту од поплаве је активираан. Дисплеј приказује <i>30</i> .	<ul style="list-style-type: none"> Затворите славину за воду и обратите се Овлашћеном сервисном центру.

Проблем и шифра аларма	Могући узрок и решење
Уређај се зауставља и покреће више пута у току рада.	<ul style="list-style-type: none"> • То је нормално. То обезбеђује оптималне резултате чишћења и уштеду енергије.
Време трајања програма је сувише дуго.	<ul style="list-style-type: none"> • Ако је подешена опција та одложени старт, откажите ово подешавање или сачекајте да се заврши одбројавање. • Активирајте опцију TimeSaver да бисте скратили трајање програма. • Активирање ових опција може да продужи трајање програма.
Преостало време на екрану се повећава и прескаче скоро до краја трајања програма.	<ul style="list-style-type: none"> • То није квар. Уређај ради правилно.
Мало цури из врата уређаја.	<ul style="list-style-type: none"> • Уређај није нивелисан. Олабавите или затегните подесиве ножице (уколико је то могуће). • Врата уређаја нису центрирана на бубњу. Подесите задње ножице (уколико је то могуће).
Врата уређаја се тешко затварају.	<ul style="list-style-type: none"> • Уређај није нивелисан. Олабавите или затегните подесиве ножице (уколико је то могуће). • Делови посуђа виरे из корпи.
Из уређаја се чују звукови звецкања или лупања.	<ul style="list-style-type: none"> • Посуђе у корпама није правилно распоређено. Погледајте брошуру о пуњењу корпе. • Проверите да ли краци са млазницама несметано ротирају.
Уређај активира прекидач електричног кола.	<ul style="list-style-type: none"> • Ампеража је недовољна за истовремено снабдевање струјом свих апарата у употреби. Проверите амперажу утичнице и капацитет бројила или искључите један од уређаја који се користи. • Унутрашњи електрични квар уређаја. Контакттирајте овлашћени сервисни центар.



Погледајте одељке „**Пре прве употребе**“, „**Свакодневна употреба**“ или „**Напомене и савети**“ за друге могуће узроке.



Уколико се проблем поново јави, контактирајте овлашћени сервисни центар.

За проблеме који нису наведени у табели обратите се овлашћеном сервисном центру.

Након што прегледате уређај, искључите га и поново га укључите.

12.1 Резултати прања и сушења нису задовољавајући

Проблем	Могући узрок и решење
Лоши резултати прања.	<ul style="list-style-type: none"> Погледајте одељак „Свакодневна употреба“, „Напомене и савети“ и брошуру о пуњењу корпе. Користите интензивније програме прања. Очистите кракове са млазницама и филтер. Погледајте одељак „Одржавање и чишћење“.
Лоши резултати сушења.	<ul style="list-style-type: none"> Стоно посуђе је остављено сувише дуго у затвореном уређају. Нема средства за испирање или је његова доза недовољна. Подесите дозатор средства за испирање на виши ниво. Пластични предмети морају да се осуше крпом. За најбољи учинак сушења активирајте опцију XtraDry и подесите AirDry. Препоручујемо да увек користите средство за испирање, чак и у комбинацији са мулти таблетама.
На стаклу и посуђу постоје беличасти трагови или плавкасти слојеви.	<ul style="list-style-type: none"> Ослобођена је превелика количина средства за испирање. Подесите нижи ниво средства за испирање. Има превише детерџента.
Постоје флеке и осушене капи воде на чашама и посуђу.	<ul style="list-style-type: none"> Ослобођена количина средства за испирање није довољна. Подесите виши ниво средства за испирање. Узрок томе може да буде квалитет средства за испирање.
Посуђе је мокро.	<ul style="list-style-type: none"> За најбољи учинак сушења активирајте опцију XtraDry и подесите AirDry. Програм нема фазу сушења или има фазу сушења са ниском температуром. Дозатор за средство за испирање је празан. Узрок томе може да буде квалитет средства за испирање. Узрок томе може да буде квалитет мулти таблета. Испробајте неку другу марку или активирајте дозатор за средство за испирање и користите средство за испирање заједно са мулти таблетама.
Унутрашњост уређаја је мокра.	<ul style="list-style-type: none"> Код овог уређаја то не представља недостатак. Влажан ваздух се кондензује на зидовима уређаја.
Необична пена током прања.	<ul style="list-style-type: none"> Користите искључиво детерџент специјално дизајниран за машине за прање посуђа. Постоји цурење у дозатору за средство за испирање. Контактирајте овлашћени сервисни центар.

Проблем	Могући узрок и решење
Трагови рђе на прибору за јело.	<ul style="list-style-type: none"> • Превише је соли у води која се користи за прање. Погледајте одељак „Омекшивач воде“. • Сребрни прибор за јело и онај од нерђајућег челика су стављени заједно. Избегавајте да предмете од сребра и нерђајућег челика стављате једне поред других.
На крају програма у дозатору има преосталог детерџента.	<ul style="list-style-type: none"> • Таблета детерџента се заглавила у дозатору и зато је вода није потпуно испрала. • Вода не може да испере детерџент из дозатора. Проверите да ли су краци са млазницама блокирани или зачепљени. • Проверите да ли предмети у корпи не ометају отварање поклопца дозатора детерџента.
Непријатни мириси унутар уређаја.	<ul style="list-style-type: none"> • Погледајте одељак „Унутрашње чишћење“. • Стартујте програм  са средством за уклањање каменца или производом за чишћење који је посебно дизајниран за машине за прање судова.
Насlage каменца на посуђу, на бубњу машине и на унутрашњој страни врата.	<ul style="list-style-type: none"> • Ниво соли је низак, проверите индикатор за допуњавање. • Поклопац посуде за со је лабав. • Вода из водовода је тврда. Погледајте одељак „Омекшивач воде“. • Користите со и подесите регенерацију омекшивача воде чак и када се користе мулти таблете. Погледајте одељак „Омекшивач воде“. • Стартујте програм  са производом за чишћење који је посебно дизајниран за машине за прање судова. • Погледајте одељак „Унутрашње чишћење“. • Покушајте да користите други детерџент. • Обратите се произвођачу детерџента.
Посуђе без сјаја, промењене боје или окрњено.	<ul style="list-style-type: none"> • Водите рачуна да у уређају перете само посуђе које је безбедно за машинско прање. • Пажљиво напуните и испразните корпу. Погледајте брошуру о пуњењу корпе. • Осетљиво посуђе ставите у горњу корпу. • За прање осетљивих предмета и стакла, изаберите наменски циклус. Погледајте одељак „Програми“.



Погледајте одељак „**Пре прве употребе**“, „**Свакодневна употреба**“ или „**Напомене и савети**“ за друге могуће узроке.

13. ТЕХНИЧКЕ ИНФОРМАЦИЈЕ

Димензије	Тежина / висина/ дубина (мм)	596 / 818 - 898 / 550
Прикључивање струје ¹⁾	Напон (V)	220 - 240
	Фреквенција (Hz)	50
Притисак довода воде	бара (минимално и максимално)	0.5 - 8
	МРа (минимално и максимално)	0.05 - 0.8
Довод воде	Хладна вода или топла вода ²⁾	највише 60 °C
Капацитет	Подешавања места	13
Потрошња електричне енергије	Режим „Оставити укључено“ (W)	5.0
Потрошња електричне енергије	Режим „Искључено“ (W)	0.10

1) Погледајте плочицу са техничким карактеристикама за остале вредности.

2) Уколико топла вода долази из алтернативног извора енергије, (нпр. соларни панели, извори који енергију производе помоћу ветра), користите топлу воду да бисте смањили потрошњу електричне енергије.

14. ЕКОЛОШКА ПИТАЊА

Рециклирајте материјале са симболом . Паковање одложите у одговарајуће контејнере ради рециклирања. Помозите у заштити животне средине и људског здравља као и у рециклирању отпадног материјала од електронских и

електричних уређаја. Уређаје обележене симболом  немојте бацати заједно са смећем. Производ вратите у локални центар за рециклирање или се обратите општинској канцеларији.

