

▶ L9WBC61B

HU Használati útmutató
Mosó-szárítógép

USER MANUAL



AEG

TARTALOM

| | |
|---|----|
| 1. BIZTONSÁGI INFORMÁCIÓK..... | 3 |
| 2. BIZTONSÁGI UTASÍTÁSOK..... | 6 |
| 3. ÜZEMBE HELYEZÉS..... | 7 |
| 4. TERMÉKLEÍRÁS..... | 13 |
| 5. KEZELŐPANEL..... | 14 |
| 6. VEZÉRLŐTÁRCSA ÉS GOMBOK..... | 16 |
| 7. PROGRAMOK..... | 19 |
| 8. AZ ELSŐ HASZNÁLAT ELŐTT..... | 25 |
| 9. BEÁLLÍTÁSOK..... | 26 |
| 10. NAPI HASZNÁLAT..... | 26 |
| 11. NAPI HASZNÁLAT – MOSÁS ÉS SZÁRÍTÁS..... | 32 |
| 12. NAPI HASZNÁLAT – CSAK SZÁRÍTÁS..... | 33 |
| 13. SZÖSZÖK A RUHANEMŰN..... | 35 |
| 14. HASZNOS TANÁCSOK ÉS JAVASLATOK..... | 35 |
| 15. ÁPOLÁS ÉS TISZTÍTÁS..... | 37 |
| 16. HIBAELHÁRÍTÁS..... | 44 |
| 17. FOGYASZTÁSI ÉRTÉKEK..... | 49 |
| 18. MŰSZAKI ADATOK..... | 50 |
| 19. TARTOZÉKOK..... | 51 |

AZ ÖN ELÉGEDETTSÉGE ÉRDEKÉBEN

Köszönjük, hogy megvásárolta ezt az AEG készüléket. Termékünk gyártásakor egy olyan berendezést kívántunk megalkotni az Ön számára, amely kifogástalan teljesítményt nyújt hosszú éveken keresztül, köszönhetően az alkalmazott innovatív technológiáknak, amelyek az életét jelentősen megkönnyítik – és amelyeket más készülékeken nem talál meg. Kérjük, szánjon néhány percet az útmutató végigolvasására, hogy a maximumot hozhassa ki készülékéből. Látogassa meg a weboldalunkat:



Kezelési tanácsok, kiadványok, hibaelhárító, szerviz információk:
www.aeg.com/webselfservice



További előnyökért regisztrálja készülékét:
www.registreaeg.com



Kiegészítők, segédanyagok és eredeti alkatrészek vásárlása a készülékhez:
www.aeg.com/shop

VÁSÁRLÓI TÁMOGATÁS ÉS SZERVIZ

Kizárólag eredeti alkatrészek használatát javasoljuk.
 Ha készülékével a szervizhez fordul, legyenek kéznél az alábbi adatok: Típus, termékszám, sorozatszám.
 Ezek az információk az adattáblán olvashatók.

 Figyelmeztetés - Biztonsági információk

 Általános információk és hasznos tanácsok

 Környezetvédelmi információk

A változtatások jogát fenntartjuk.

1. BIZTONSÁGI INFORMÁCIÓK

Az üzembe helyezés és használat előtt gondosan olvassa el a mellékelt útmutatót. A gyártó nem vállal felelősséget a helytelen beszerelés vagy használat miatt keletkezett sérülésekért és károkért. Tartsa biztonságos és elérhető helyen az útmutatót, hogy szükség esetén mindig a rendelkezésére álljon.

1.1 Gyermekek és fogyatékkal élő személyek biztonsága



FIGYELMEZTETÉS!

Fulladás, sérülés vagy tartós rokkantság kockázata.

- A készüléket 8 év feletti gyermekek és csökkent fizikai, értelmi vagy mentális képességű, illetve megfelelő tapasztalatok vagy ismeretek híján lévő személyek csak felügyelettel, vagy a készülék biztonságos használatára vonatkozó megfelelő tájékoztatás esetén használhatják.
- Ne hagyja, hogy gyerekek játsszanak a készülékkel.
- A 3 évesnél fiatalabb gyermekeket mindig tartsa távol a készüléktől, amikor az működik.
- Minden csomagolóanyagot tartson távol a gyermekektől, és megfelelően dobja azokat hulladékba.
- A mosószeret tartsa távol a gyermekektől.
- A gyermekeket és a háziállatokat tartsa távol a készüléktől, amikor az ajtaja nyitva van.
- Ha rendelkezik gyermekbiztonsági zárral a készülék, akkor azt be kell kapcsolni.
- Gyermekek felügyelet nélkül nem végezhetnek tisztítási vagy karbantartási tevékenységet a készüléken.

1.2 Általános biztonság

- Ne változtassa meg a készülék műszaki jellemzőit.
- A készülék elhelyezhető szabadon álló módon vagy a konyhai munkapult alá, ha van elegendő hely.
- A készüléket ne helyezze üzembe zárható ajtó, tolóajtó vagy olyan ajtó mögött, amelynél a készülékkel ellentétes oldalon található a zsanér, és emiatt a készülék ajtaja nem nyitható ki teljesen.
- Csak a telepítés befejezése után csatlakoztassa a hálózati csatlakozódugót a hálózati csatlakozóaljzatba. Ügyeljen arra, hogy a hálózati dugasz az üzembe helyezés után hozzáférhető legyen.
- Ügyeljen arra, hogy a készülék alsó részén levő szellőzőnyílást a készülék alatti szőnyeg, lábtörlő vagy egyéb padlóburkoló tárgy ne zárja el.
- **FIGYELMEZTETÉS:** A készüléket tilos külső kapcsolóeszközzel, például időzítővel ellátni, vagy olyan áramkörre kötni, amelyet rendszeresen be- és kikapcsolnak.
- Gondoskodjon a készüléknek helyt adó helyiség jó szellőzéséről, hogy elkerülje a gázt vagy más tüzelőanyagokat elégető készülékekből (beleértve a nyílt tüzet is) származó füstgázok nem kívánt visszaáramlását.
- A készülékből kilépő levegőt ne vezesse olyan szellőzőbe, mely gáz vagy egyéb anyag elégetéséből létrejövő füstgáz elvezetésére szolgál.
- Az üzemi víznyomás értékének a vízhálózat készülékcsatlakozási pontjánál 0,5 bar (0,05 MPa) és 8 bar (0,8 MPa) között kell lennie.
- Soha ne lépje túl a megengedett legnagyobb töltetet, mely 10 kg tömegű lehet (lásd a „Programtáblázat” című fejezetet).
- A készülék vízhálózatra történő csatlakoztatásához használja a mellékelt, új tömlőkészletet vagy a márkaszerviz által biztosított egyéb új tömlőkészletet.

- Régi tömlőkészlet nem használható fel újra.
- Ha a hálózati kábel megsérül, azt a gyártónak vagy a márkaszerviznek vagy más hasonlóan képzett személynek kell kicserélnie, nehogy elektromos veszélyhelyzet álljon elő.
- Törölje le a készülék körül felhalmozódott szöszöket és csomagolási törmeléket.
- Ne működtesse a készüléket a szűrők nélkül. Minden használat előtt vagy után tisztítsa meg szöszszűrőt.
- Az olyan anyagokkal szennyezett ruhadarabokat, mint növényi- vagy ásványolaj, aceton, alkohol, benzin, kerozin, folteltávolítók, terpentín, viasz és viaszeltávolítók, elkülönítve kell kimosni extra mennyiségű mosószer használatával, mielőtt a mosó-szárítógépben szárítaná.
- Nem szabad olyan ruhadarabot szárítani, mely ipari vegyszerrel szennyeződött.
- Ne szárítson mosatlan ruhadarabokat a mosó-szárítógépben.
- Olyan darabokat, mint habzivacs, (latexhab) zuhanysapkák, vízálló textíliák, gumírozott ruhadarabok vagy habzivacs darabokkal kitömött párnák, tilos a mosó-szárítógépben szárítani.
- A textilöblítőket vagy hasonló készítményeket az azokhoz mellékelt gyártói utasításoknak megfelelően kell használni.
- Távolítsa el a ruhadarabokból az összes olyan tárgyat, mely gyújtószikra forrása lehet, pl. öngyújtó vagy gyufa.
- Soha ne állítsa le a mosó-szárítógépet a szárítási ciklus befejeződése előtt, hacsak nem tudja az összes darabot gyorsan kiszedni és kitergetni, hogy a maradékhő eltávozzon.
- A mosó-szárító ciklus utolsó része fűtés nélkül történik (hűtési ciklus), annak biztosítása érdekében, hogy a ruhadarabok olyan hőmérsékletre kerüljenek, melyen nem károsodnak.

- A készülék tisztításához ne használjon nagy nyomású vízugarat és/vagy gőzt.
- A készüléket nedves ruhával tisztítsa. Csak semleges tisztítószert használjon. Ne használjon súrolószert, súrolószivacsot, oldószert vagy fém tárgyat.
- Bármilyen karbantartás előtt kapcsolja ki a készüléket, és húzza ki a hálózati csatlakozódugót a csatlakozóaljzatból.

2. BIZTONSÁGI UTASÍTÁSOK

2.1 Üzembe helyezés

- Tartsa be a készülékhez mellékelt üzembe helyezési útmutatóban foglaltakat.
- Ne helyezze üzembe a készüléket olyan helyen, ahol a hőmérséklet 5 °C alá csökkenhet vagy 35 °C fölé emelkedhet.
- Mozgatáskor mindig tartsa a készüléket függőlegesen helyzetben.
- A kompresszor megfelelő működésének érdekében a használat megkezdése előtt várjon 6 órát a készülék telepítése után.
- Gondoskodjon arról, hogy keringeni tudjon a levegő a készülék és a padló között.
- Távolítsa el az összes csomagolást és a szállítási rögzítőcsavarokat.
- A készülék üzemeltetésének helyén a padló vízszintes, sík, stabil, hőálló és tiszta legyen.
- A szállítási rögzítőcsavarokat tartsa biztonságos helyen. Amennyiben a készüléket a jövőben szállítani kell, ezeket vissza kell szerelni, hogy a dob rögzítésével megakadályozzák a készülék belsejének sérülését.
- A készülék nehéz, ezért legyen körültekintő a mozgatásakor. Mindig használjon munkavédelmi kesztyűt és zárt lábbelit.
- Ne helyezzen üzembe, és ne is használjon sérült készüléket.
- Ne helyezze üzembe a készüléket olyan helyen, ahol az ajtaját nem lehet teljesen kinyitni.
- Úgy állítsa be a lábakat, hogy a készülék és a padló között

rendelkezésre álljon a szükséges hely.

- A készülék végleges elhelyezési pozíciójában ellenőrizze a felület vízszinteségét vízmértékkel. Ha a felület nem teljesen vízszintes, a lábak emelésével vagy süllyesztésével biztosítsa a vízszintes helyzetet.

2.2 Elektromos csatlakoztatás



FIGYELMEZTETÉS!

Tűz- és áramütésveszély.

- A készüléket kötelező földelni.
- Mindig megfelelően felszerelt, áramütés ellen védett aljzatot használjon.
- Ne használjon hálózati elosztókat és hosszabbító kábeleket.
- A hálózati vezeték kihúzásakor soha ne vezetékét húzza. A kábelt mindig a csatlakozódugónál fogva húzza ki.
- Nedves kézzel ne érintse meg a hálózati kábelt és a csatlakozódugót.
- A készülék megfelel az EKG irányelveinek.

2.3 Vízhálózatra csatlakoztatás

- Ügyeljen arra, hogy ne okozzon sérülést a vízcsöveknek.
- Mielőtt új vagy hosszabb idő óta nem használt csövekhez csatlakoztatja javítás vagy új eszköz (pl. vízóra stb.) felszerelése után a készüléket, addig folyassa a vizet, amíg az teljesen ki nem tisztul.

- A készülék első használata közben és után ellenőrizze, hogy nem látható-e vízszivárgás.

2.4 Használat



FIGYELMEZTETÉS!

Személyi sérülés, áramütés, tűz, égési sérülés vagy a készülék károsodásának veszélye áll fenn.

- Ez a készülék kizárólag háztartási célokra használható.
- Ne tegyen gyúlékony anyagot vagy gyúlékony anyaggal szennyezett tárgyat a készülékbe, annak közelébe, illetve annak tetejére.
- Ne érintse meg az ajtóüveget, amikor egy program működik. Az üveg forró lehet.
- Ne szárítson olyan töltött vagy bélelt darabokat, melyek külső huzatanyaga megsérült (elszakadt vagy kirojtosodott).
- Ha a szennyes ruhaneműket folteltávolítóval mosta ki, még egyszer le kell futtatnia egy öblítőprogramot, mielőtt elindítja a szárítási ciklust.
- Ellenőrizze, hogy minden fémtárgyat eltávolított-e a ruhákból.
- Csak olyan ruhaneműt szárítson, melynek gépi szárítása engedélyezett. Kövesse a ruhanemű kezelési címkéjén feltüntetett utasításokat.
- A műanyag részek nem hőállóak.
 - Amennyiben mosógolyót használ, a szárítóprogram elindítása előtt távolítsa el azt.

- Ne használjon mosógolyót, ha non-stop programot választ ki.



FIGYELMEZTETÉS!

Személyi sérülés vagy a készülék károsodásának veszélye áll fenn.

- Ne üljön vagy álljon rá a nyitott ajtóra.
- Olyan ruhadarabot nem szabad a készülékbe tenni, amelyből csöpög a víz.

2.5 Kompresszor



FIGYELMEZTETÉS!

A készülék károsodásának veszélye áll fenn.

- A mosó-szárítógépben található kompresszor és rendszer különleges közeggel van feltöltve, amely nem tartalmaz fluor-klór szénhidrogéneket. A rendszernek megfelelően tömítettnek kell lennie. A rendszer sérülése szivárgást okozhat.

2.6 Ártalmatlanítás

- Bontsa a készülék elektromos- és vízhálózati csatlakozását.
- A készülék közelében vágja át a hálózati kábelt, és tegye a hulladékba.
- Szerelje le az ajtókilincset, hogy megakadályozza gyermekek és kedvenc állatok készülékdobban rekedését.
- A készüléket az elektromos és elektronikus berendezésekre (WEEE) vonatkozó helyi rendeleteknek megfelelően tegye a hulladékba.

3. ÜZEMBE HELYEZÉS



FIGYELMEZTETÉS!

Lásd a Biztonságról szóló részt.

3.1 Kicsomagolás



FIGYELMEZTETÉS!

A készülék üzembe helyezése előtt távolítsa el minden csomagolóanyagot és szállítási rögzítőcsavart.



FIGYELMEZTETÉS!

Mivel a készüléket a hátoldalára fogja dönteni, a **használat megkezdése előtt várjon legalább 6 órát**. Ez az időtartam a kompresszor megfelelő működésének biztosításához szükséges.

FIGYELMEZTETÉS!
Használjon kesztyűt.

1. Távolítsa el a külső fóliát. Ha szükséges, használjon vágószerszámot.

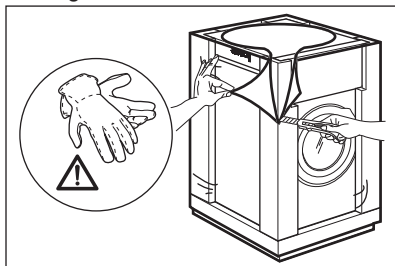

2. Távolítsa el a készülék tetején levő kartonpapírt és a polisztirol csomagolóanyagokat.

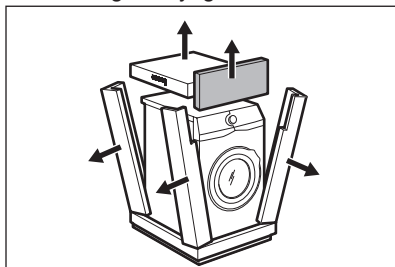

3. Távolítsa el a belső fóliát.

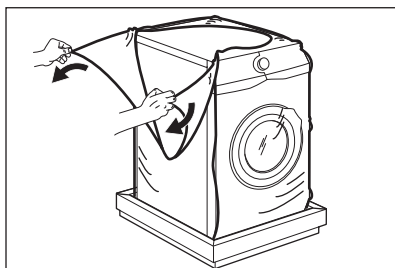

4. Nyissa ki az ajtót, és vegye ki a polisztirol darabot az ajtótmítésből, és minden mást a dobból.

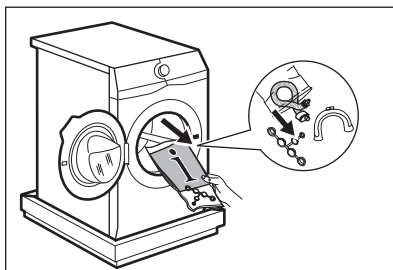

5. Óvatosan helyezze rá a hátsó oldalával a készüléket.
6. Az első polisztiyrén csomagolóelemet helyezze a padlóra, a készülék alá.

i Ügyeljen arra, hogy ne sérüljenek meg a tömlők.

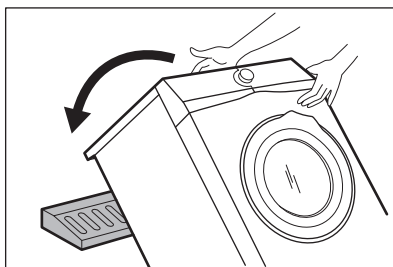

7. Vegye ki az alsó polisztirol lapot.

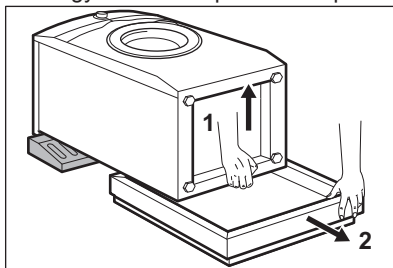

8. Állítsa függőleges helyzetbe a készüléket.

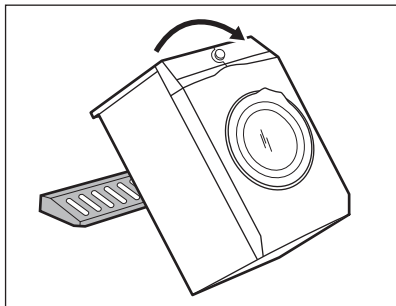

9. Vegye ki a hálózati kábelt és a kifolyócsövet a csőtartókból.

i Előfordulhat, hogy víz folyik a kifolyócsőből. Ezt az okozza, hogy a készüléket vízzel ellenőrzik a gyárban.

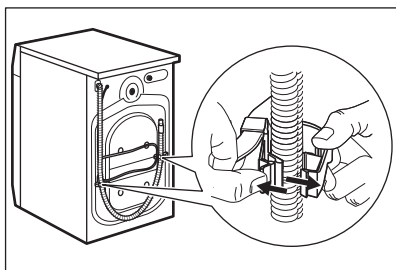

10. Csavarja ki a három csavart a készülékhez mellékelt kulccsal.

3.2 Beépítés munkapult alá

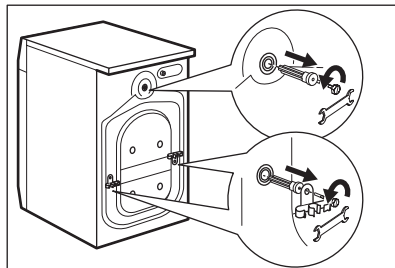
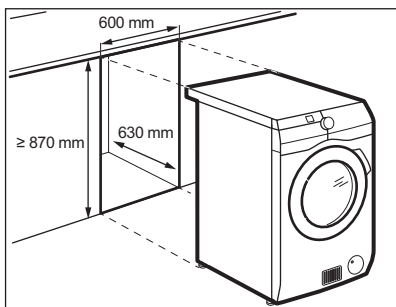

11. Húzza ki a műanyag távtartókat.
12. A felhasználói kézikönyv zacskójában található sapkákat illeszse a nyílásokba.

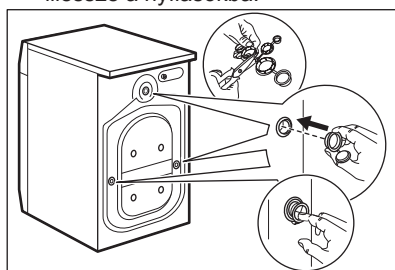

- i** Célszerű megőrizni a csomagolást és a szállítási rögzítőcsavarokat arra az esetre, amikor szállítani kell a készüléket.

A készülék elhelyezhető szabadon álló módon, vagy a konyhai munkapult alá, ha van elegendő hely (lásd az ábrát).



VIGYÁZAT!

Ne telepítse a készüléket teljesen zárt szekrénybe. Gondoskodjon arról, hogy keringeni tudjon a levegő a bútor aljánál.



VIGYÁZAT!

A készülék alatti szabad légáramlás biztosítása érdekében ne szerelje fel a hangcsillapító elemeket (ha vannak).

3.3 Elhelyezés és vízszintbe állítás

1. A készüléket kemény, egyenletes padlófelületen kell elhelyezni.

i Ellenőrizze, hogy nem akadályozza-e szőnyeg a készülék alatt a levegő keringését.
Ellenőrizze, hogy nem ér-e a készülék falhoz vagy mászhoz.

2. A vízszintbe állításhoz lazítsa vagy húzza meg a lábakat.



FIGYELMEZTETÉS!

Ne tegyen a vízszintbe állítás érdekében kartont, fát vagy ehhez hasonló anyagokat a készülék lábai alá.

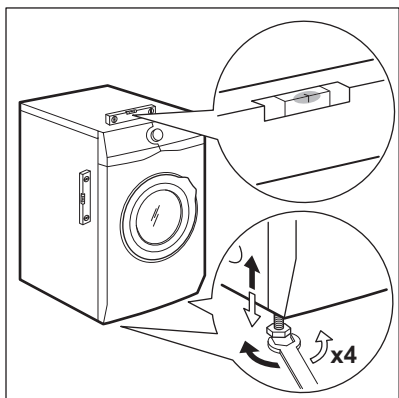

A készüléknek vízszintben és szilárdan kell állnia.

i A készülék megfelelő beállítása megelőzi a készülék működése közben a rezgést, zajt és a készülék mozgását.



Ha a készüléket lábazatra szereli, vagy ha a mosószárítógépet a mosógép tetején helyezi el, használja a „Tartozékok” c. fejezetben ismertetett tartozékokat. Figyelmesen olvassa el a készülékhez és a tartozékokhoz mellékelt használati utasítást.

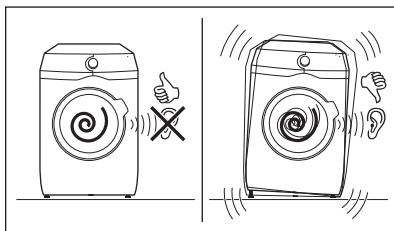

3.4 A befolyócső

1. Csatlakoztassa a befolyócsövet a készülék hátuljához.
2. A vízcsap helyzetétől függően a csövet balra vagy jobbra vezesse el.

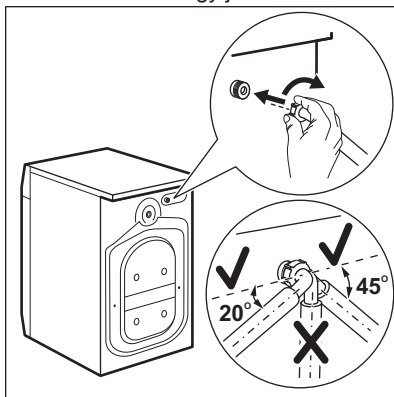

Ügyeljen arra, hogy a befolyócső ne legyen függőleges helyzetben.

3. Amennyiben szükséges, a cső megfelelő helyzetbe igazításához lazítsa meg a hollandi anyát.
4. Csatlakoztassa a befolyócsövet egy 3/4"-os csavarmenetes csaphoz.

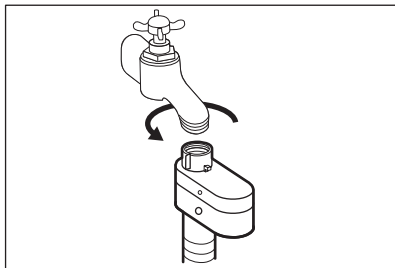

VIGYÁZAT!

Ellenőrizze, hogy nincs-e a csatlakozásoknál szivárgás.



Ne használjon hosszabbítótömlőt, ha túl rövid a befolyócső. A befolyócső cseréje érdekében forduljon a szervizhez.

3.5 Aquastop eszköz

Aquastop eszközzel rendelkezik a befolyócső. Ez az eszköz megakadályozza a természetes öregedés miatt a csőben előforduló vízszivárgásokat.

Az „A” ablakban megjelenő piros szektor erre a hibára utal.

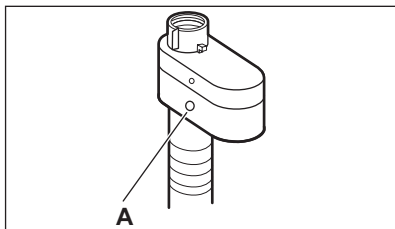

Ha ez történik, akkor zárja el a vízcsapot, és a cső cseréje érdekében forduljon a márkaszervizhez.

3.6 A víz leeresztése

A kifolyócsőnek legalább 60 cm és legfeljebb 100 cm magasan kell elhelyezkednie.



Maximum 400 cm-ig hosszabbíthatja meg a kifolyócsövet. Forduljon a márkaszervizhez másik kifolyócsőért vagy a hosszabbításért.

A kifolyócső csatlakoztatása különböző módokon történhet:

1. Készítsen egy U-alakot a kifolyócsőből, majd helyezze fel rá a műanyag tömlővezetőt.

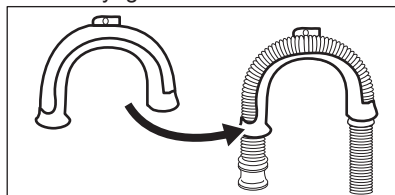

2. Egy mosdó peremére akasztva - Rögzítse a tömlővezetőt a vízcsaphoz vagy a falhoz.



Győződjön meg arról, hogy a készülék vízleengedések a műanyag tömlővezető nem szabadulhat el.

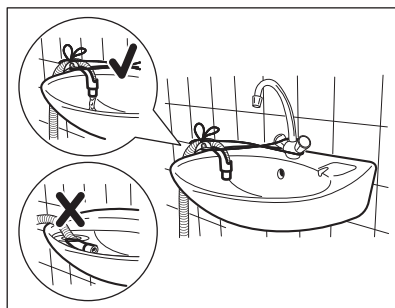

Ügyeljen arra, hogy a kifolyócső vége ne merüljön vízbe. Ekkor ugyanis a szennyes víz visszajuthat a készülékbe.

3. Egy szellőzőlyukkal ellátott állócsőre csatlakoztatva - Illessze a kifolyócsövet közvetlenül az állócsőbe. Lásd az ábrát.

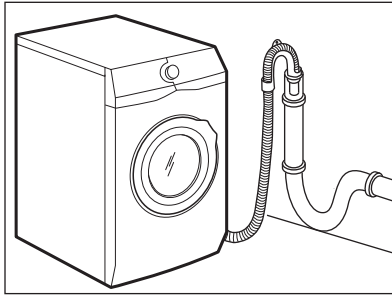

i A kifolyócső végének mindig levegőznie kell, azaz a lefolyócső belső átmérőjének (min. 38 mm - min. 1,5") meg kell haladnia a kifolyócső külső átmérőjét.

4. Amennyiben a kifolyócső vége az ábra szerint néz ki, közvetlenül betolhatja az állócsőbe.

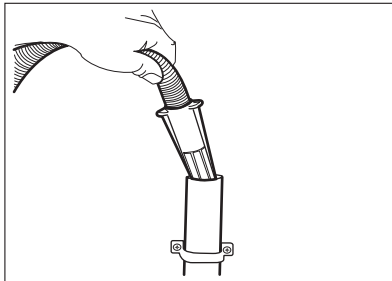

5. A műanyag tömlővezető nélkül, egy szifonhoz csatlakoztatva -

Nyomja be a kifolyócső végét a szifonba, és rögzítse egy szorítóbilinccsel. Lásd az ábrát.

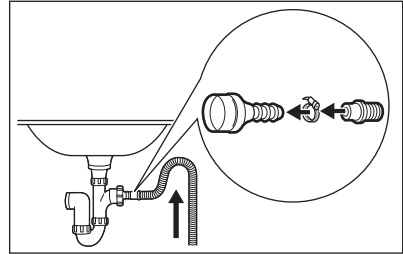

i Biztosítsa, hogy a kifolyócső egy hurkot képezzen, mivel így megelőzheti, hogy a szifonban levő részecskék a készülékbe jussanak.

6. A kifolyócsövet **közvetlenül a helyiség falában lévő beépített lefolyó csővezetékhez** csatlakoztassa, és egy szorítóbilinccsel rögzítse.

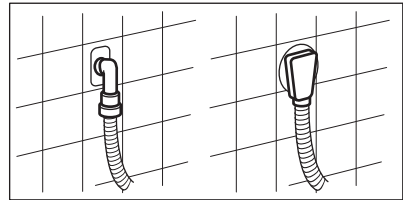

4. TERMÉKLEÍRÁS

4.1 A készülék áttekintése

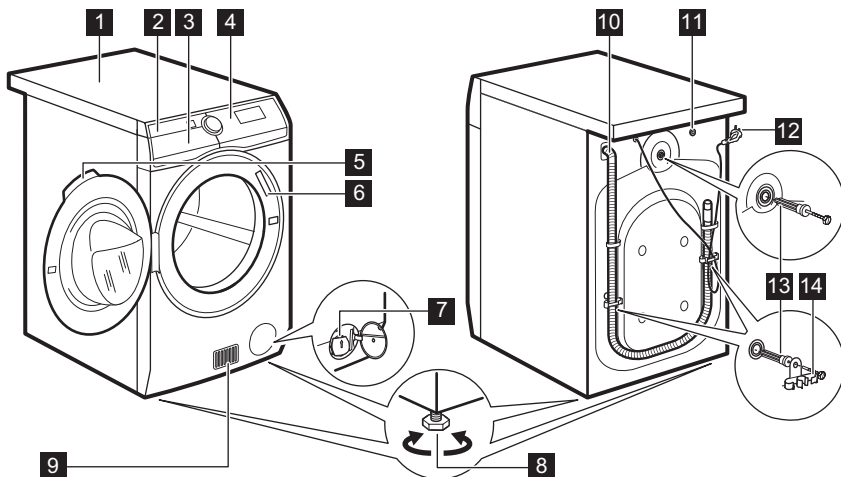

- | | |
|---|--------------------------------------|
| 1 Munkafelület | 9 Levegőnyílások |
| 2 Mosogatószer-adagoló | 10 Kifolyócső |
| 3 Levegőszűrő(k) | 11 Vízbeömlő szelep |
| 4 Kezelőpanel | 12 Hálózati kábel |
| 5 Ajtófogantyú | 13 Szállítási rögzítőcsavarok |
| 6 Adattábla | 14 Tömlőtartók |
| 7 Leeresztő szivattyú szűrője | |
| 8 Lábak a készülék vízszintbe állításához. | |

5. KEZELŐPANEL



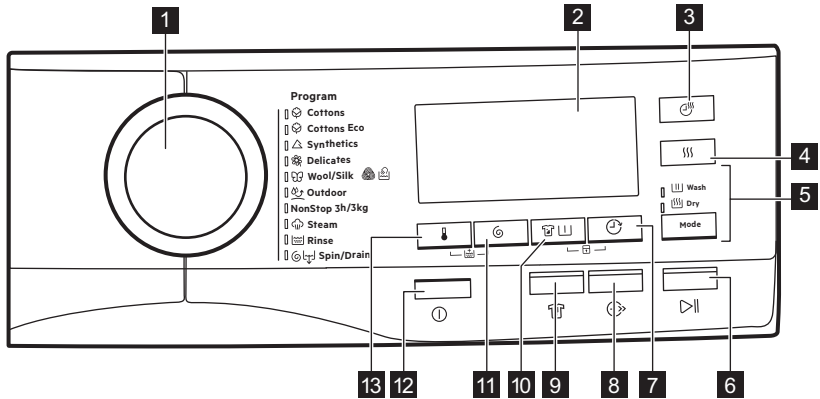





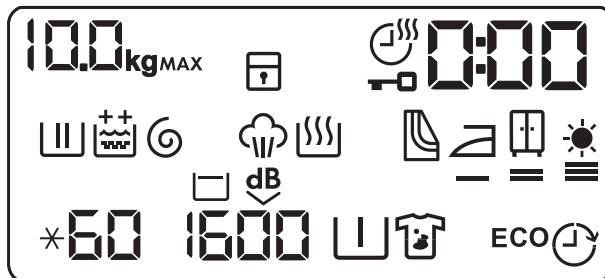









5.1 Kezelőpanel ismertetése







- | | |
|--|--|
| 1 Programválasztó | 8 ⏪ Time Save (Időmegtakarítás) érintőgomb |
| 2 Kijelző | 9 🧺 Gyűrődésmentesítés érintőgomb |
| 3 ⏱ Szárítási idő érintőgomb | 10 🧺/🧺 Folt/előmosás érintőgomb |
| 4 🌀 Szárítási fokozat érintőgomb | 11 🌀 Centrifugálás sebességét mérséklő érintőgomb |
| 5 Mode érintőgomb <ul style="list-style-type: none"> • 🧺 Mosás • 🌀 Szárítás | 12 ⏻ Be/Ki nyomógomb |
| 6 ▶ Start/Szünet érintőgomb | 13 🌡 Hőmérséklet érintőgomb |
| 7 ⌚ Késleltetett indítás érintőgomb | |

5.2 Kijelző



| | |
|---|---|
|  | Maximális töltet visszajelzője. A kg ikon villog a ruhatöltet becslésekor (lásd a „PROSENSE töltetérzékelés” c. szakaszt). |
| MAX | Maximális töltet visszajelzője. Villog, ha a ruhatöltet túllépi a kiválasztott programhoz megengedett legnagyobb töltetet. |
|  | Gyermekzár visszajelző. |
|  | Szárítási idő visszajelző. |
|  | Ajtó zárva visszajelző. |
|  | A digitális visszajelző az alábbiakat képes megjeleníteni: <ul style="list-style-type: none"> • Program időtartama (pl. 2:40, mosási és/vagy szárítási fázis). • Késleltetés időtartama (pl. 30' vagy 2h). • Ciklus vége (0). • Figyelmeztető kód (pl. E20). |
|  | Mosási szakasz visszajelző: előmosási és mosási szakasz alatt villog. |
|  | Öblítési szakasz visszajelző. Öblítési szakasz alatt villog. |
|  | Extra öblítés állandó kiegészítő funkció: <ul style="list-style-type: none"> •  - egy kiegészítő öblítés. •  - kettő kiegészítő öblítés. |
|  | Centrifugálási és szivattyúzás szakasz visszajelzője. Centrifugálás és szivattyúzás szakasz alatt villog. |
|  | Gőzölési szakasz visszajelző. |
|  | Szárítási fázis visszajelző. |
|  | A légszűrők tisztítására vonatkozó visszajelző. |
|  | Vasaló-száraz visszajelző. |
|  | Szekrény-száraz visszajelző. |
|  | Extra száraz visszajelző. |
| *60 | Hőmérséklet-visszajelző. A * visszajelző megjelenik, amikor hideg mosást állít be. |
| 1600 | Centrifugálási sebesség-visszajelző. |
|  | Öblítés tartás visszajelző. |

| | |
|---|---|
|  | Extra csendes visszajelző. |
|  | Előmosás visszajelző. |
|  | Foltmosás visszajelző. |
| ECO | Energiatakarékosság visszajelzők. A Pamut Eco program kiválasztásakor jelennek meg. |
|  | Késleltetett indítás visszajelző. |

6. VEZÉRLŐTÁRCSA ÉS GOMBOK

6.1 Be / Ki

Nyomja meg néhány másodperc hosszan a gombot a készülék be- vagy kikapcsolásához. A készülék be- vagy kikapcsolásakor két különböző hang hallható.

Mivel az energiafogyasztás csökkentésére a Készenlét funkció automatikusan kikapcsolja a készüléket néhány esetben, így előfordulhat, hogy a készüléket ismét be kell kapcsolni.

További részletekért olvassa el a Készenlét c. szakaszt a „Napi használat” című fejezetben.

6.2 Bevezetés





A kiegészítő funkciók nem választhatóak mindegyik mosási programmal. A mosási programok és a különféle opciók/funkciók összeegyeztethetőségére vonatkozóan lásd a „Programtáblázat” c. szakaszt. Egy opció/funkció kizárhat egy másikat; ebben az esetben a készülék nem engedi a nem összeillő opciók/funkciók együtt történő beállítását. Mindig ügyeljen arra, hogy tiszta és száraz legyen a képernyő, valamint az érintőgombok.

6.3 Hőmérséklet

Egy mosási program kiválasztása esetén a készülék automatikusan javasol egy alapértelmezett hőmérsékletet.

Érintse meg többször egymás után a gombot, míg a kívánt hőmérséklet meg nem jelenik a kijelzőn.

Amikor a kijelzőn  és  visszajelzők láthatók, a készülék nem melegíti fel a vizet.

6.4 Centrifugálás

Egy program kiválasztása esetén a készülék automatikusan beállítja a megengedett maximális centrifugálási sebességet.

Érintse meg többször a gombot a következőkhöz:

- **Centrifugálási sebesség csökkentése.**



A kijelző csak a beállított programnál elérhető centrifugálási sebességet mutatja.

- **Öblítés tartás kiegészítő funkció bekapcsolása.**

A készülék nem ereszt le az utolsó öblítővizet, hogy megóvja a ruhaneműket a gyűrődéstől. A mosási program leáll, a víz a dobben marad, valamint a végső centrifugálás nem történik meg.

A kijelzőn a  visszajelző jelenik meg.

A dob rendszeres időközönként forgást végez, hogy csökkentse a ruhák gyűrődését.

Zárva marad az ajtó. A dob rendszeres időközönként forgást végez, hogy csökkentse a ruhák gyűrődését. Az ajtó kinyitásához le kell engedni a vizet.

Érintse meg a Start / Szünet gombot: a készülék centrifugál és leereszti a vizet.

- **A Csendes kiegészítő funkció bekapcsolása.**

Minden centrifugálási (közbenő és végső centrifugálási) szakasz elmarad, és a készülék a program végén a dobban tartja a vizet. Ez elősegíti a ruhák gyűrődésének csökkentését.

Mivel a program nagyon csendes, este is használható, amikor az olcsóbb éjszakai áram rendelkezésre áll. Egyes programok esetén az öblítések a készülék nagyobb mennyiségű víz felhasználásával végzi.

A kijelzőn a  visszajelző jelenik meg.

Zárva marad az ajtó. A dob rendszeres időközönként forgást végez, hogy csökkentse a ruhák gyűrődését. Az ajtó kinyitásához le kell engedni a vizet.

Érintse meg a Start / Szünet gombot: a készülék csak szivattyúzást végez.

-  A készülék körülbelül 18 óra elteltével automatikusan leereszti a vizet.

6.5 Előmosás/foltmosás

Nyomja meg többször ezt a gombot a két kiegészítő funkció közül az egyik bekapcsolásához.

A megfelelő visszajelző megjelenik a kijelzőn.

- **Foltmosás **

A kiegészítő funkció kiválasztásával folteltávolító szakasz adható a programhoz, az erősen szennyezett vagy foltos ruhanemű folteltávolítóval történő kezeléséhez.

Töltse a folteltávolítót a  rekeszbe. A folteltávolító a mosási program megfelelő szakasza alatt kerül beadagolásra.

-  A kiegészítő funkció növelheti a program időtartamát.

-  E beállítás 40 °C-nál alacsonyabb hőmérséklet esetén nem áll rendelkezésre.

- **Előmosás **

A kiegészítő funkció használatával 30 °C-os előmosási szakaszt adhat a mosási szakasz elé.

A kiegészítő funkció erősen szennyezett ruhanemű, különösen homokkal, porral, sárral és egyéb szilárd részecskével összepiszolt ruhák esetén ajánlott.

-  A kiegészítő funkció növelheti a program időtartamát.

-  Ez a két kiegészítő funkció nem állítható be együtt.

6.6 Késleltetett indítás

Ezzel a kiegészítő funkcióval a program kezdetét megfelelőbb időpontig késleltetheti.

A megfelelő késleltetés beállításához érintse meg többször a gombot. Az időtartam 30 perces lépésekkel 90 percre, valamint 2 óra és 20 óra között növelhető.

A ciklus Start / Szünet gombbal történő elindítása után a kijelzőn a kiválasztott késleltetési időtartam látható, és a készülék megkezdheti a visszaszámlálást.

6.7 Időmegtakarítás

Ezzel a kiegészítő funkcióval csökkentheti a program időtartamát.

- Amennyiben a ruhanemű átlagosan vagy enyhén szennyezett, ajánlatos lehet a mosási program lerövidítése. Érintse meg **egyszer** a gombot a program időtartamának csökkentéséhez.

- Kisebb töltet esetén **kétszer** érintse meg ezt a gombot egy extra gyors program beállításához.

A program időtartama a beállításnak megfelelően módosul a kijelzőn.

Amikor a gomb be van állítva, a felette levő LED világít.



Ez a kiegészítő funkció a Steam (Gőzölés) program időtartamának csökkentéséhez is használható.

6.8 Gyűrődésmentesítés

Ez a kiegészítő funkció egy rövid gyűrődésmentesítő szakaszt iktat be a program végén.

Ez a szakasz csökkenti a ruhanemű gyűrődését és javítja vasalhatóságát.

A kiegészítő funkció beállítása után a gomb feletti LED világítani kezd, majd villog a gyűrődésmentesítő szakasz során.



A kiegészítő funkció növelheti a program időtartamát.

Bármely gomb megérintésére a gyűrődésmentesítő mozgás leáll, és az ajtó nyithatóvá válik.

6.9 Idővezérelt szárítás

A szárítandó ruhának megfelelő szárítási idő beállításához érintse meg a gombot (lásd az „Idővezérelt szárítás” c. táblázatot). A kijelző a beállított értéket mutatja.

A gomb minden egyes megérintésére a szárítás időtartama 5 perccel nő.





Bizonyos típusú ruháknál nem állítható be az összes időtartam.

6.10 Szárítási fokozatok

Érintse meg ezt a gombot a készülék által javasolt három automatikus szárászági fokozat egyikének beállításához.

A megfelelő szárászági fokozat visszajelzője megjelenik a kijelzőn:



-  **Vasaló-szárás:** vasalandó ruhanemű.
-  **Szekrény-szárás:** tárolandó ruhanemű.
-  **Extra szárás:** teljesen megszárítandó ruhanemű.



Bizonyos típusú ruháknál nem állítható be az összes automatikus fokozat.

6.11 Mode

A program segítségével a ciklus az alábbiak végrehajtására képes:









- **Csak mosás** : Világít a Mosás visszajelző.
- **Mosás és szárítás** : Világít a Mosás és Szárítás visszajelző.
- **Csak szárítás** : Világít a Szárítás visszajelző.

6.12 Start / Szünet

Érintse meg a Start / Szünet gombot a készülék elindításához vagy működésének szüneteltetéséhez, illetve a futó program megszakításához.



7. PROGRAMOK

7.1 Programtáblázat

| Program | Program leírása |
|---|--|
| Mosási programok | |
|  Pamutok | Fehér és színes pamut. Normál vagy enyhe szennyezettség. |
|  Pamut Eco | Fehér és színes pamut. Normál vagy enyhe szennyezettség. Pamut energiatakarékos program. Ez a program 60 °C-on 10 kg töltettel az energiatakarékos címkén szereplő adatok referenciaprogramja az EGK 92/75 sz. szabványának megfelelően. Megfelelő mosási eredményekhez és az energiafogyasztás csökkentéséhez válassza ezt a programot. A mosóprogram ideje hosszabb. |
|  Műszál | Műszálás vagy kevert szálás szövetek. Normál szennyezettség. |
|  Kénes anyagok | Kénes textília, pl. akril, viszkóz és kevert szálás szövetek, melyek kímélő mosást igényelnek. Normál szennyezettség. |
|  Gyapjú / Selyem | Gépben mosható gyapjúhoz, kézzel mosható gyapjúhoz és „kézzel mosható” jelzéssel ellátott egyéb kénes szövetekhez¹⁾ |
|  Kültéri sportruházat | <p> Ne használjon öblítőszeret, és győződjön meg arról, hogy nincs öblítőszer-maradvány a mosószer-adagolóban.</p> <p>Kivehető polár vagy egyéb termobéléssel rendelkező kültéri ruházat, például munkaruha, sportruha, vízálló és lélegző dzseki vagy szélzseki.</p> <p> Non-stop mosó és szárító program végrehajtásakor a szárítási fázis vízállóságot helyreállító ciklusként is működik. Győződjön meg arról, hogy a ruhanemű kezelési címkéje engedélyezi-e a gépi szárítást.</p> |
| Mosás&szárítás program | |
| NonStop 3h/3kg | Kevert szálás szövetek (pamut és műszálás darabok). Teljes program 3 kg ruhanemű egy lépésben történő mosásához és szárításához. A program időtartama mindössze 3 óra. A  visszajelző is megjelenik a kijelzőn. |
| Gőzprogram | |

| Program | Program leírása |
|--|---|
|  Steam (Gőzölés) | <p>Gőzölés programok²⁾</p> <p>A gőzölés szárított, mosott vagy egyszer viselt ruháknál használható. Ezek a programok csökkentik a gyűrődést és a kellemetlen szagokat, valamint simábbá varázsolják ruhaneműjét.</p> <p>Ne használjon mosószert. Szükség esetén a foltokat mosással vagy helyi folteltávolítóval távolítsa el.</p> <p>A gőzölés programok nem tartalmaznak higiéniai ciklust.</p> <p>Az alábbi típusú ruháknál ne alkalmazza a gőzölés programot:</p> <ul style="list-style-type: none"> • 40 °C-nál alacsonyabb hőmérsékleten mosandó ruhadarabok. • Ruhaneműk, melyek címkéjén nem szerepel, hogy gépben való szárításra alkalmasak. • Valamennyi olyan ruhanemű, melynek műanyag, fém, fa vagy hasonló elemei vannak. |

Kiegészítő programok









| | |
|---|--|
|  Öblítések | <p>A ruhanemű öblítéséhez és centrifugálásához. Minden ruhaanyaghoz, a kényes ruhaneműk és gyapjú kivételével. Csökkentse a centrifugálási sebességet a töltet típusának megfelelően.</p> |
|  Centrifugálás/Szivattyúzás | <p>A ruhanemű centrifugálásához és a víz dobból való leeresztéséhez. Minden ruhaanyaghoz, a kényes ruhaneműk és gyapjú kivételével.</p> |

1) A ciklus közben a dob kis sebességen forog a kíméletes mosás érdekében. Úgy tűnhet, hogy a dob nem forog, vagy nem megfelelően forog, azonban ez normális jelenség ennél a programnál.

2) Ha szárított ruhán állít be gőzölés programot, a ciklus végén a ruhanemű nedves maradhat. Jobb a ruhákat kb. 10 percre friss levegőre vinni, hogy elpárologtassa a nedvességet. Amikor a program befejeződött, gyorsan távolítsa el a ruhaneműt a dobból. Ha a gőzölést követően úgy dönt, mégis kivasalja a ruhákat, sokkal kisebb erőfeszítésébe kerül!

Program hőmérséklete, maximális centrifugálási sebesség és maximális töltet

| Program | Alapértelmezett hőmérséklet Hőmérséklet-tartomány | Maximális centrifugálási sebesség Centrifugálási sebességtartomány | Maximális töltet |
|--|--|---|------------------|
| Mosási programok | | | |
|  Pamutok | 40 °C 95 °C - Hideg | 1600 ford./perc 1600 ford./perc - 400 ford./perc | 10 kg |

| Program | Alapértelmezett hőmérséklet Hőmérséklet-tartomány | Maximális centrifugálási sebesség Centrifugálási sebességtartomány | Maximális töltet |
|---|--|---|------------------|
|  Pamut Eco | 40 °C 60 °C - 40 °C | 1600 ford./perc 1600 ford./perc - 400 ford./perc | 10 kg |
|  Műszál | 40 °C 60 °C - Hideg | 1200 ford./perc 1200 ford./perc - 400 ford./perc | 4 kg |
|  Kénes anyagok | 40 °C 40 °C - Hideg | 1200 ford./perc 1200 ford./perc - 400 ford./perc | 4 kg |
|  Gyapjú / Selyem | 40 °C 40 °C - Hideg | 1200 ford./perc 1200 ford./perc - 400 ford./perc | 1.5 kg |
|  Kültéri sportruházat | 30 °C 40 °C - Hideg | 1200 ford./perc 1200 ford./perc - 400 ford./perc | 2 kg |
| NonStop 3h/3kg | 30 °C 40 °C - 30 °C | 1600 ford./perc 1600 ford./perc - 1000 ford./perc | 3 kg |
|  Steam (Gőzölés) | | | 1 kg |
|  Öblítések | | 1600 ford./perc 1600 ford./perc - 400 ford./perc | 10 kg |
|  Centrifugálás/Szivattyúzás | | 1600 ford./perc 1600 ford./perc - - - | 10 kg |

Programfunkciók összegeztethetősége

| Program | Kiegészítő funkciók | | | | | | | | | |
|-------------------------------|---------------------|-----------|--------|----------------|-----------------|----------------------|----------------|-----------------|-----------|----------------------------|
| | Pamutok | Pamut Eco | Műszál | Kényes anyagok | Gyapjú / Selyem | Kültéri sportruházat | NonStop 3h/3kg | Steam (Gőzölés) | Öblítések | Centrifugálás/Szivattyúzás |
| Centrifugálás | ■ | ■ | ■ | ■ | ■ | ■ | ■ | | ■ | ■ |
| Öblítés tartás | ■ | ■ | ■ | ■ | ■ | ■ | | | ■ | |
| Extra csendes | ■ | ■ | ■ | ■ | | | | | | |
| --- Nincs centrifugálás | | | | | | | | | | ■ ¹⁾ |
| Öblítés+ | ■ | ■ | ■ | ■ | | ■ | ■ | | ■ | |
| Előmosás | ■ | ■ | ■ | ■ | | | | | | |
| Foltmosás ²⁾ | ■ | ■ | ■ | ■ | | | | | | |
| Késleltetett indítás | ■ | ■ | ■ | ■ | ■ | ■ | ■ | ■ | ■ | ■ |
| Időmegtakarítás ³⁾ | ■ | ■ | ■ | ■ | | | | ■ | | |
| Gyűrődésmentesítés | ■ | ■ | ■ | ■ | | ■ | | ■ | | |

| Program | | | | | | | | | | |
|----------------------------|---------|-----------------|--------|----------------|-----------------|----------------------|----------------|-----------------|-----------|----------------------------|
| Kiegészítő funkciók | Pamutok | Pamut Eco | Műszál | Kényes anyagok | Gyapjú / Selyem | Külséri sportruházat | NonStop 3h/3kg | Steam (Gőzölés) | Öblítések | Centrifugálás/Szivattyúzás |
| Idővezérelt szárítás | ■ | ■ | ■ | ■ | ■ | ■ | | | | |
| Szárítási fokozatok | ■ | ■ ⁴⁾ | | | | | | | | |

1) Ha a Nincs centrifugálás kiegészítő funkciót beállítja, a készülék csak szivattyúzást végez.

2) E beállítás 40 °C-nál alacsonyabb hőmérséklet esetén nem áll rendelkezésre.

3) Ha a legrövidebb időtartamot állítja be, azt ajánljuk, hogy csökkentse a töltet méretét. Meg lehet teljesen feltölteni a készüléket, de csökkenhet a mosás hatékonysága.

4) Ennél a programnál a Vasalószárzár beállítás nem használható.

7.2 Woolmark Apparel Care - Kék





- The Woolmark Company ennek a mosógépnek a gyapjúmosási ciklusát jóváhagyta a „kézzel mosható” jelzésű, gyapjútartalmú ruhadarabok gépi mosására, azzal a feltétellel,

hogy a ruhák mosása a ruhanemű kezelési címkén szereplő és a mosógép gyártójától származó utasítások szerint történik. M1230

- E gép gyapjúszáritási ciklusát a The Woolmark Company ellenőrizte és jóváhagyta. Az említett ciklus alkalmas a „kézimosás” címkével ellátott gyapjú ruhanemű szárítására, feltéve, hogy a ruhanemű mosása a Woolmark által javasolt kézimosási ciklussal történt, és a gyártó által előírt utasításoknak megfelelően lett szárítva. M1399

Az Egyesült Királyságban, Írországban, Hongkongban és Indiában a Woolmark szimbólum minőségtanúsító védjegy funkciót tölt be.

7.3 Automatikus szárítás



| Szárazsági fokozat | Textil típusa | Töltet |
|---|---|--------------|
|  — = ≡ Extra száraz Törülközőkhöz | Pamut és lenvászon (fürdőköpenyek, törülközők stb.) | maximum 6 kg |
|  — = ≡ Szekrényszáraz¹⁾ Tárolni kívánt ruhaneműkhöz | Pamut és lenvászon (fürdőköpenyek, törülközők stb.) | maximum 6 kg |
| | Műszálás és kevertszálás szövetek (pulóverek, blúzok, alsóneműk, törülközők, háztartási lenvászon) | maximum 4 kg |
| | Kényes szövetek (akril, viszkóz és kényes, kevert szálás szövetek) | maximum 2 kg |
| | Gyapjú (gyapjú pulóverek) | maximum 1 kg |
| | Szabadtéri sportruházat (Szabadtéri ruházat, például munkaruha, sportruha, vízálló és lélegző dzseki vagy széldzseki) | maximum 2 kg |
|  — = ≡ Vasalószáraz Vasaláshoz alkalmas | Pamut és lenvászon (lepedők, asztalterítők, ingek stb.) | maximum 6 kg |

1) Tanácsok a bevizsgáló intézetek számára Az EN 50229 szabvány szerinti bevizsgálást ELŐSZÖR a maximális névleges tömegű szárítandó töltettel telepakolt készülékkel kell elvégezni (a töltet összetétele az EN 61121 szabványnak megfelelően), ahol a Pamut Eco programhoz AUTOMATIKUS SZEKRÉNYSZÁRAZ programot kell kiválasztani. A MÁSODIK szárítandó töltet részleges töltet legyen, melynél a Pamut Eco programhoz AUTOMATIKUS SZEKRÉNYSZÁRAZ programot kell kiválasztani.

7.4 Idővezérelt szárítás

| Szárazsági fokozat | Textil típusa | Töltet (kg) | Centrifugálási sebesség (ford./perc) | Javasolt időtartam (perc) |
|--|--|-------------|--------------------------------------|---------------------------|
| Extra száraz Törülközőkhöz | Pamut és lenvászon (fürdőköpenyek, törülközők stb.) | 6 | 1600 | 280 - 300 |
| | | 4 | 1600 | 170 - 190 |
| | | 2 | 1600 | 120 - 130 |
| Szekrényszáraz Tárolni kívánt ruhanevelőkhöz | Pamut és lenvászon (fürdőköpenyek, törülközők stb.) | 6 | 1600 | 270 - 290 |
| | | 4 | 1600 | 160 - 180 |
| | | 2 | 1600 | 110 - 120 |
| | Műszál és kevertszál szövetek (pulóverek, blúzok, alsóneműk, törülközők, háztartási lenvászon) | 4 | 1200 | 170 - 190 |
| | | 1 | 1200 | 100 - 120 |
| | Kényes anyagok (akril, viszkóz és kényes, kevert szál szövetek) | 2 | 1200 | 150 |
| Wool (Gyapjú) (gyapjú pulóverek) | 1 | 1200 | 90 - 110 | |
| Szabadtéri sportruházat (Szabadtéri ruházat, például munkaruha, sportruha, vízálló és lélegző dzseki vagy szélzseki) | 2 | 1200 | 160 | |
| Vasalószáraz Vasaláshoz alkalmas | Pamut és lenvászon (lepedők, asztalterítők, ingek stb.) | 6 | 1600 | 160 - 180 |
| | | 4 | 1600 | 100 - 120 |
| | | 2 | 1600 | 50 - 60 |





8. AZ ELSŐ HASZNÁLAT ELŐTT

- Ellenőrizze, hogy minden szállítási rögzítőcsavart eltávolított-e a készülékből.
- Ellenőrizze, hogy rendelkezésre áll-e a tápfeszültség, és nyitva van-e a vízcsep.
- Töltsön 2 liter vizet a  jelzésű mosószer-adagolóba.
Ez a lépés aktiválja a leeresztő rendszert.
- Töltsön kis mennyiségű mosószer a  jelzésű mosószer-adagolóba.
- Állítsa be és ruhák nélkül indítson el egy pamut mosására szolgáló programot a legmagasabb hőmérsékleten, üres dobbal.
Ez minden szennyeződést eltávolít a dobból és az üstből.

9. BEÁLLÍTÁSOK

9.1 Gyerekzár

Ezzel a kiegészítő funkcióval megakadályozhatja a gyermekeket abban, hogy játsszanak a kezelőpanellel.

- A kiegészítő funkció **be/kikapcsolásához** egyidejűleg addig tartsa megérintve a   és  gombot, amíg a  visszajelző **világítani nem kezd/el nem alszik** a kijelzőn.

Bekapcsolhatja a kiegészítő funkciót:

- Miután megérinti a Start / Szünet gombot: az összes gomb és a programkapcsoló inaktívvá válik (a Be / Ki gomb kivételével).
- Mielőtt megérinti a Start / Szünet gombot: a készülék nem indítható.



A kiegészítő funkció kiválasztását a készülék kikapcsolás után is tárolja.

9.2 Hangjelzések

A készülék különböző hangjelzésekkel rendelkezik, melyek akkor működnek, amikor:

- Bekapcsolja a készüléket (különleges, rövid hangjelzés).
- Kikapcsolja a készüléket (különleges, rövid hangjelzés).
- Megérint egy gombot (kattanó hangjelzés).
- Nem megfelelő beállítást választ (3 rövid hangjelzés).

- A program véget ér (hangjelzősorozat hallható hozzávetőleg 2 percig).
- A készülék meghibásodott (rövid hangjelzések sorozata hallható hozzávetőleg 5 percig).









A program végét jelző hangjelzések **ki-/bekapcsolására**, a  és  gombot érintse meg egyidejűleg körülbelül 6 másodpercre.



Ha kikapcsolja a hangjelzéseket, azok csak akkor működnek, amikor a készülék működésében hiba lép fel.

9.3 Állandó extra öblítés

A kiegészítő funkció mindig egy vagy két további öblítést eredményez egy új program beállításakor.

- Egy további öblítés hozzáadásához egyszerre érintse meg a  és  gombot.  jelenik meg a kijelzőn.
- Kettő további öblítés hozzáadásához egyszerre érintse meg kétszer a  és  gombot.  jelenik meg a kijelzőn.
- Az extra öblítések eltávolításához egyszerre érintse meg háromszor a  és  gombot. A kijelzőn csak  jelenik meg.

10. NAPI HASZNÁLAT



FIGYELMEZTETÉS!

Lásd a Biztonságról szóló részt.

10.1 A készülék bekapcsolása

1. Csatlakoztassa a dugaszt a hálózati aljzatba.
2. Nyissa ki a vízcscapot.
3. A készülék bekapcsolásához nyomja meg a Be / Ki gombot néhány

másodpercig. A Start / Szünet gomb visszajelzője villogni kezd.

A programválasztó gomb automatikusan a pamut programnak megfelelő állásba fordul, és csak a Mosás visszajelző világít a Mode gomb felett.

A kijelzőn a maximális töltet, az alapértelmezett hőmérséklet, a maximális centrifugálási sebesség, a kiválasztott program szakaszainak visszajelzői és a program időtartama jelenik meg.

10.2 A mosnivaló betöltése

1. Nyissa ki a készülék ajtaját.
2. Rázza meg a darabokat, mielőtt a készülékbe helyezi őket.
3. Helyezze a mosandó darabokat egyenként a dobba.

Ügyeljen arra, hogy ne tegyen túl sok mosandó holmit a dobba.

4. Csukja be jól az ajtót.

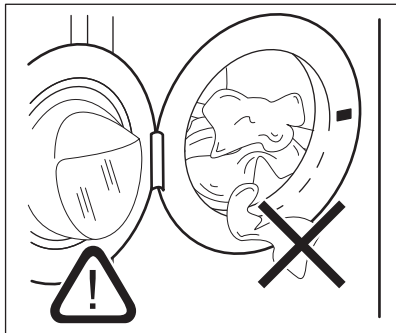

VIGYÁZAT!

Győződjön meg arról, hogy az ajtó és a vízzáró szigetelés közé nem szorult-e be ruha. Ellenkező esetben mosás közben víz szivároghat ki, vagy tönkremehet a ruha.

10.3 A mosószer és az adalékok betöltése

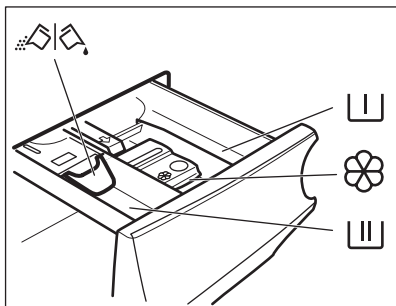

Rekesz az előmosás és az áztatóprogram mosószere, valamint a feltávolító számára.



Mosási szakasz mosószer-adagolója.



Rekesz a folyékony adalékok (öblítőszer, keményítő) számára.

MAX A folyékony adalékok maximális szintje.



A por állagú vagy folyékony mosószer kiválasztására szolgáló terelőlap.



Mindig kövesse a mosószerek csomagolásán található utasításokat, azonban javasoljuk, hogy ne lépje túl a jelzett maximális szintet (**MAX**). Ez a mennyiség garantálja a legjobb mosási eredményt.



Amennyiben szükséges, a mosási szakasz után távolítsa el a mosószer-maradványokat a mosószer-adagolóból.

10.4 A terelőlap helyzetének az ellenőrzése

1. Üközésig húzza ki a mosószer-adagolót.
2. Az adagoló kivételéhez nyomja lefelé a kart.

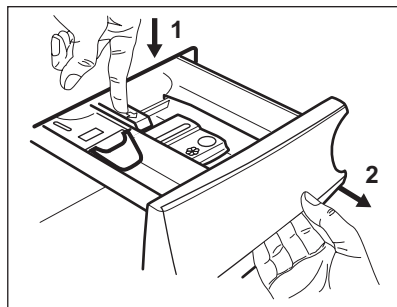

3. Por állagú mosószer használatához hajtsa fel a terelőlapot.

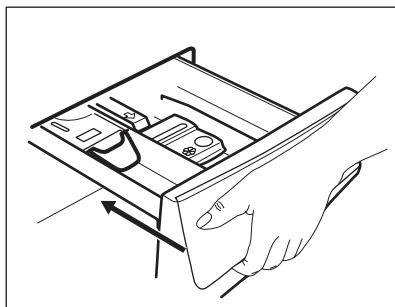
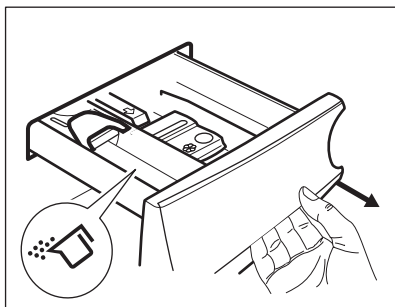

4. Folyékony állagú mosószer használatához hajtsa le a terelőlapot.

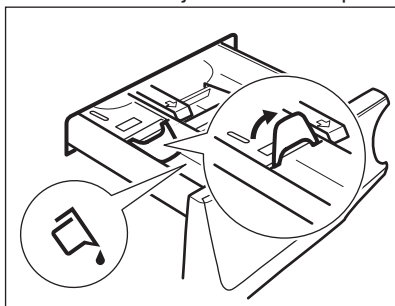

Amikor LE helyzetben van a terelőlap:

- Ne használjon kocsonyás állagú vagy sűrű folyékony mosószereket.
 - Ne töltsön be a terelőlapon jelzett maximumnál több folyékony mosószert.
 - Ne állítson be előmosási szakaszt.
 - Ne állítsa be a késleltetett indítás funkciót.
5. Mérje ki a mosó- és az öblítőszert.
6. Gondosan zárja be a mosószer-adagolót.

Ellenőrizze, hogy a terelőlap nem akadályozza-e a fiók bezárását.

10.5 Program kiválasztása

1. Fordítsa a programkapcsolót a kívánt mosási programra. A megfelelő program visszajelzője világítani kezd.

A Start / Szünet gomb visszajelzője villog.

A kijelzőn a programhoz tartozó maximális töltet, az alapértelmezett hőmérséklet, a maximális centrifugálási sebesség, a mosási szakaszvisszajelzők (ahol rendelkezésre állnak) és a program időtartamának kijelzése jelenik meg.

2. Érintse meg a megfelelő gombokat a hőmérséklet és/vagy a centrifugálási sebesség módosításához.
3. Szükség szerint válasszon ki egy vagy több funkciót a megfelelő gombok megérintésével. A hozzájuk tartozó visszajelzők megjelennek a kijelzőn, és az információk ennek megfelelően módosulnak.



Kizárólag mosás elvégzéséhez győződjön meg arról, hogy csak a Mosás visszajelző világít a Mode gomb felett.



Amennyiben egy beállítás **nem lehetséges**, nem jelenik meg visszajelző, és hangjelzés hallható.

10.6 A program indítása

A program elindításához érintse meg a Start / Szünet gombot.

A hozzá tartozó visszajelző villogása megszűnik, és folyamatosan világítani kezd.

A kijelzőn a működő szakasz visszajelzője villogni kezd, és a maximális töltet visszajelzője kialszik. A program elindul, és az ajtó

reteszelődik. A kijelzőn a  visszajelző jelenik meg.



A leeresztő szivattyú egy rövid időre bekapcsolhat, mielőtt a készülék vizet tölt be.

10.7 Egy program késleltetett indítással történő indítása

1. Érintse meg annyiszor a Késleltetett indítás gombot, amíg a kijelzőn a megfelelő késleltetési idő meg nem jelenik. Megjelenik a Késleltetett indítás visszajelző.
2. Érintse meg a Start / Szünet gombot. A készülék megkezdí a késleltetett indítás visszazámlálását. Amikor a visszazámlálás befejeződött, megkezdődik a program végrehajtása.



A PROSENSE becslés a visszazámlálás végén kezdődik.

Visszazámlálás elindulása után a késleltetett indítás leállítás

Késleltetett indítás törlése:

1. A Start / Szünet gomb megérintésével szüneteltesse a készülék működését. A megfelelő visszajelző villog.
2. Addig érintse meg többször a Késleltetett indítás gombot, míg a  meg nem jelenik a kijelzőn.
3. A program azonnali elindításához érintse meg ismét a Start / Szünet gombot.

Visszazámlálás elindulása után a késleltetett indítás módosítása

Késleltetett indítás módosítása:



1. A Start / Szünet gomb megérintésével szüneteltesse a készülék működését. A megfelelő visszajelző villog.
2. Érintse meg annyiszor a Késleltetett indítás gombot, amíg a kijelzőn a megfelelő késleltetési idő meg nem jelenik.
3. Az új visszazámlálás elindításához érintse meg ismét a Start / Szünet gombot.

10.8 A ProSense töltetérzékelés



A program kijelzőn megjelenített időtartama **közepes/nagy töltetre** vonatkozik.

A Start / Szünet gomb megérintése után a megengedett legnagyobb töltet visszajelzője kialszik, a  visszajelző villog, és a ProSense funkció megkezdí a ruhatöltet érzékelését:

1. A készülék a töltetet az első 30 másodpercben érzékeli: a **kg** visszajelző és a  időjelző pontok villognak, és a dob rövid ideig forog.
2. A töltetérzékelés végén a **kg** visszajelző kialszik, és a  időjelző pontok abbahagyják a villogást. A program időtartama a töltetnek megfelelően nőhet vagy csökkenhet. További 30 másodperc után megkezdődik a vízbetöltés.

Ha a töltetérzékelés végén a **dob túl van terhelve**, a **MAX** visszajelző villogni kezd a kijelzőn:

Ebben az esetben 30 másodpercig van lehetőség a készülék működésének szüneteltetésére, és a fölös mennyiségű ruhanemű eltávolítására.

A fölös mennyiségű ruhanemű eltávolítása után érintse meg a Start / Szünet gombot a program ismételt elindításához. A ProSense szakasz legfeljebb három alkalommal ismételtető (lásd az 1. pontot).

Fontos! Amennyiben nem csökkenti a ruhanemű mennyiségét, a mosási program a túlterhelés ellenére elindul.

Ebben az esetben nem garantálható a legjobb mosási eredmény.

i A program kezdete után körülbelül 20 perccel a program időtartama a ruhatöltet vízfelszívó képességétől függően újból beállítható.

i A ProSense töltetérzékelés kizárólag teljes mosási programoknál fut le (amikor nincs szakaszátugrás beállítva).

10.9 Programszakasz visszajelzők

Amikor a program elindul, az éppen futó szakasz visszajelzője villog, és a többi szakaszvisszajelző folyamatosan világít.

Például, a mosási vagy előmosási

szakasz fut: 

Amikor a szakasz véget ér, a hozzá tartozó visszajelző villogása megszűnik, és folyamatosan világítani kezd. Villogni kezd a következő szakaszvisszajelző.

Például, az öblítési szakasz fut: 

Amennyiben a Steam (Gőzölés) programot választja, a gőzölés szakasz  visszajelzője világítani kezd.

10.10 A program megszakítása és a kiegészítő funkciók módosítása

Ha a program működik, **csak néhány** kiegészítő funkció módosítására van lehetőség:

1. Érintse meg a Start / Szünet gombot. A megfelelő visszajelző villog.
2. Módosítsa a kiegészítő funkciókat. A kijelzőn megjelenő információk ennek megfelelően módosulnak.
3. Érintse meg ismét a Start / Szünet gombot.

Folytatódik a mosóprogram.

10.11 Folyamatban levő program törlése

1. A program törléséhez és a készülék kikapcsolásához nyomja meg a Be / Ki gombot.
 2. A készülék ismételt bekapcsolásához nyomja meg a Be / Ki gombot.
- Most új mosási programot állíthat be.

i Amennyiben a ProSense szakasz már lefutott, és a vízbetöltés már elkezdődött, az új program a **ProSense szakasz megismétlése nélkül** indul el. A készülék a vizet és a mosószert nem ereszt le a pazarlás elkerülése érdekében. A kijelzőn a program maximális időtartama jelenik meg, mely az új program elindítása után kb. 20 perccel frissül.

10.12 Az ajtó kinyitása - Ruhanemű hozzáadása

A program vagy a késleltetett indítás működése közben a készülék ajtaja zárva van.

i Ha a hőmérséklet vagy a dobban lévő víz szintje túl magas, és/vagy a dob még forog, nem nyithatja ki a készülék ajtaját.

1. Érintse meg a Start / Szünet gombot. A hozzá tartozó ajtózár visszajelző kialszik a kijelzőn.
 2. Nyissa ki a készülék ajtaját. Ha szükséges, helyezzen be vagy vegyen ki ruhaneműt a készülékből.
 3. Csukja be az ajtót, majd érintse meg a Start / Szünet gombot.
- Folytatódik a program vagy a késleltetett indítás végrehajtása.
4. Az ajtó kinyitható, amikor a program befejeződött, vagy állítsa be a Centrifugálás/Szivattyúzás programot, majd nyomja meg a Start / Szünet gombot.

10.13 Miután a program véget ért

Amikor a program befejeződött, a készülék automatikusan leáll. A hangjelzések hallhatóak (ha engedélyezve vannak).

A kijelzőn az összes mosási szakasz visszajelzője folyamatosan világítani kezd, és az időkijelző területen  látható.

Kialszik a Start / Szünet gomb visszajelzője.

Az ajtózár kiold, és kialszik a  visszajelző.

A program végén **MAX** villog, ha a dob túl van töltve.

1. A készülék kikapcsolásához nyomja meg a Be / Ki gombot.

A program lejártá után öt perccel az energiatakarékos funkció automatikusan kikapcsolja a készüléket.







Amikor ismét bekapcsolja a készüléket, akkor a kijelzőn az utoljára beállított program kijelzése látható. Forgassa el a programkapcsolót egy új program beállításához.



2. Szedje ki a ruhaneműt a dobból.
3. Ellenőrizze, hogy a dob üres-e.
4. Hagyja egy ideig nyitva az ajtót és a mosószer-adagoló rekeszt, hogy elkerülje a penész vagy kellemetlen szagok keletkezését.
5. Zárja el a vízcsapot.



10.14 Vízleeresztés a ciklus vége után

Ha olyan programot vagy kiegészítő funkciót választott, amely nem üríti ki az utolsó öblítés vizét a dobból, a program befejeződik, azonban:

- A kijelzőn a  visszajelző, a  vagy  kiegészítő funkció visszajelző és az  ajtó zárva visszajelző jelenik meg. A futó szakasz  visszajelzője villog.

- A dob továbbra is rendszeresen forog, hogy megakadályozza a ruhák gyűrődését.
- Zárva marad az ajtó.
- Az ajtó kinyitásához le kell a vizet engednie:

1. Amennyiben szükséges, a Centrifugálás gomb megérintésével növelje vagy csökkentse a centrifugálás készülék által javasolt fordulatszámát.
2. Érintse meg a Start / Szünet gombot:
 - Amennyiben  van beállítva, a készülék leereszti a vizet és centrifugál.
 - Amennyiben  van beállítva, a készülék csak leereszti a vizet.

A  vagy  kiegészítő funkció visszajelző kialszik, míg a  visszajelző villog, majd kialszik.

3. A program befejezése után kialszik az ajtó zárva  visszajelző, és kinyithatja az ajtót.
4. A készülék kikapcsolásához nyomja meg a Be / Ki gombot néhány másodpercig.



A készülék minden esetben körülbelül 18 óra elteltével automatikusan leereszti a vizet.

10.15 Készenlét kiegészítő funkció

A Készenlét kiegészítő funkció az energiafogyasztás csökkentésére automatikusan kikapcsolja a készüléket, ha:

- A Start / Szünet gomb megérintése előtt 5 percen át nem használja a készüléket.
A készülék ismételt bekapcsolásához nyomja meg a Be / Ki gombot.
- A mosási program befejezése után 5 perccel
A készülék ismételt bekapcsolásához nyomja meg a Be / Ki gombot.
A kijelzőn a legutoljára beállított program befejezési ideje látható.
Forgassa el a programkapcsolót egy új program beállításához.

-  Ha olyan programot vagy kiegészítő funkciót állít be, melynek végén a víz a dobban marad, a Készenlét funkció **nem kapcsolja ki** a készüléket arra való emlékeztetőként, hogy el kell végezni a szivattyúzást.

11. NAPI HASZNÁLAT – MOSÁS ÉS SZÁRÍTÁS

-  **FIGYELMEZTETÉS!**
Lásd a Biztonságról szóló részt.



-  A készülék automatikus mosó-szárító programokkal rendelkezik.

11.1 NON-STOP program - Mosás és szárítás

-  Nem minden program kombinálható a szárítás funkcióval. A NonStop 3h/3kg program egy teljes mosási és szárítási program.

A „non-stop program” beállításával ruháit kimoshatja és száríthatja. A következők szerint járjon el:













1. A készülék bekapcsolásához nyomja meg a Be / Ki gombot néhány másodpercig.
2. Egyenként pakolja be a ruhadarabokat.
3. Tegye a mosószert és az adalékokat a megfelelő rekeszbe.
4. Fordítsa a programkapcsolót a mosási programra. Az alapértelmezett hőmérséklet és centrifugálási sebesség kijelzése jelenik meg kijelzőn. Szükség esetén módosítsa ezeket a ruhaneműnek megfelelően. A kijelzőn a mosási fázishoz ajánlott legnagyobb töltet is megjelenik.
5. Amennyiben elérhető, állítsa be a megfelelő kiegészítő funkciókat.
6. Amennyiben a szárítási funkciót is szeretné bekapcsolni, érintse meg egyszer a Mode gombot. A Mosás és Szárítás visszajelzők világítani

kezdenek. A  és  visszajelző megjelenik a kijelzőn. A kijelzőn a mosó- és szárítóprogramhoz ajánlott legnagyobb töltet is megjelenik (pl. 6 kg pamut esetében).

-  Nagy mennyiségű ruhatöltet szárításakor ügyeljen arra, hogy a ruhadarabok ne legyenek felcsavarva, és egyenletesen legyenek elosztva a dobban.

-  A szárítási ciklus kezdetén (3 - 5 percig) kissé erősebb zaj hallható. Ez a kompresszor miatt van, és normális jelenség kompresszorral működő berendezéseknél, például hűtőgépeknél, fagyasztóknál stb.

11.2 Mosás és szárítás - Automatikus fokozatok

1. Annyiszor érintse meg a Szárítási fokozatok gombot, amíg a kijelzőn a megfelelő szárazsági fokozat meg nem jelenik. A kijelzőn a visszajelzők ennek megfelelően kezdenek világítani:
 - a.     **Vasaló-száraz:** pamut darabok;
 - b.     **Szokrény-száraz:** pamut és műszálas darabok;
 - c.      **Extra száraz:** pamut darabok.

A kijelző a mosási és szárítási ciklust is magában foglaló, kiszámított időtartamot jeleníti meg.

i A megfelelő hatékonyságú, kevesebb energiát fogyasztó és rövidebb időtartamú szárítás elérése érdekében a készülék nem engedi, hogy túl alacsony centrifugálási fordulatszámot válasszon a mosandó és szárítandó ruhadarabokhoz.

2. A program indításához a Start / Szünet gombot érintse meg. A PROSENSE töltetérzékelés megkezdődik.

A  ajtó zárva visszajelző világítani, míg a folyamatban levő szakasz visszajelzője villogni kezd a kijelzőn. A kijelzőn a programból hátralévő idő is látható.

11.3 Mosás és idővezérelt szárítás

1. Érintse meg többször a Idővezérelt szárítás gombot az időtartam megfelelő értékének beállításához (lásd az „Idővezérelt szárítás” c. táblázatot a „Programok” fejezetben). A szárítási fokozat visszajelzője kialszik, a  visszajelző pedig világítani kezd.

Az időzített szárítás minimális időtartama 10 perc.



A gomb minden egyes megérintésére az időtartam értéke 5 perccel nő. A kijelző az újonnan beállított időtartamot mutatja.

2. Érintse meg a Start / Szünet gombot a program elindításához. A

PROSENSE töltetérzékelés megkezdődik.

A  ajtó zárva visszajelző világítani, míg a folyamatban levő szakasz visszajelzője villogni kezd a kijelzőn. A kijelzőn a programból hátralévő idő is látható.

11.4 Miután a szárítóprogram véget ért

- A készülék automatikusan leáll.
- A hangjelzések hallhatóak (ha engedélyezve vannak).
- A kijelzőn  jelenik meg.
- Kialszik a Start / Szünet gomb visszajelzője. Eltűnik az ajtózár szimbólum .
- A készülék kikapcsolásához nyomja meg a Be / Ki gombot néhány másodpercig.

i A program lejártá után néhány perccel az energiatakarékos funkció automatikusan kikapcsolja a készüléket.

1. Szedje ki a ruhaneműt a dobblól.
2. Ellenőrizze, hogy a dob üres-e.

i A szárítási fázis után tisztítsa meg a dobot, a tömitést és az ajtó belsejét egy nedves ruhával.

A  visszajelző megjelenik a kijelzőn emlékeztetésül, hogy tisztítsa meg a légszűrőt (olvassa el „A légszűrők tisztítása” c. szakaszt az „Ápolás és tisztítás” fejezetben).

12. NAPI HASZNÁLAT – CSAK SZÁRÍTÁS



FIGYELMEZTETÉS!

Lásd a Biztonságról szóló részt.



A készülék automatikus mosó-szárító programokkal rendelkezik.

12.1 Előkészületek szárításhoz

1. A készülék bekapcsolásához nyomja meg a Be / Ki gombot néhány másodpercig.

- i** Kizárólag szárítást végző programnál a kijelzőn nem jelenik meg a programhoz tartozó maximális töltet, valamint a PROSENSE töltetérzékelés inaktív.
- Egyenként pakolja be a ruhadarabokat.
 - Fordítsa a programkapcsolót a szárítandó ruhadaraboknak megfelelő programra.
 - A mosás kikapcsolásához és kizárólag szárítás elvégzéséhez érintse meg kétszer a Mode gombot. Világít a Szárítás visszajelző. A és és visszajelző megjelenik a kijelzőn.

- i** Nagy mennyiségű ruhanemű szárításakor a jó szárítási eredmény elérése érdekében ügyeljen arra, hogy a ruhanemű ne legyen összehajtvva, és egyenletesen legyen a dobban elosztva.

12.2 Szárítás - Automatikus szárazsági fokozatok szerint

- Annyiszor érintse meg a Szárítási fokozatok gombot, amíg a kijelzőn a megfelelő szárazsági fokozat meg nem jelenik. A kijelzőn a visszajelzők ennek megfelelően kezdenek világítani:
 - Vasaló-szárász:** pamut darabok;
 - Szekrény-szárász:** pamut és műszálás darabok;
 - Extra szárász:** pamut darabok.

A kijelző a szárítóprogram időtartamát mutatja.

- i** A megfelelő hatékonyságú, kevesebb energiát fogyasztó és rövidebb időtartamú szárítás elérése érdekében a készülék nem engedi, hogy túl alacsony centrifugálási fordulatszámot válasszon a mosandó és szárítandó ruhadarabokhoz.

- A program indításához a Start / Szünet gombot érintse meg.

A ajtó zárva visszajelző világítani, míg a folyamatban levő szakasz visszajelzője villogni kezd a kijelzőn. A kijelzőn a programból hátralévő idő is látható.

12.3 Idővezérelt szárítás

- Érintse meg többször a Idővezérelt szárítás gombot az időtartam megfelelő értékének beállításához (lásd az „Idővezérelt szárítás” c. táblázatot a „Programok” fejezetben). A szárítási fokozat visszajelzője kiálszik, a visszajelző pedig világítani kezd.

Az időzített szárítás minimális időtartama 15 perc.

A gomb minden egyes megérintésére az időtartam értéke 5 perccel nő. A kijelző az újonnan beállított időtartamot mutatja.

- Érintse meg a Start / Szünet gombot a program elindításához.

A ajtó zárva visszajelző világítani, míg a folyamatban levő szakasz visszajelzője villogni kezd a kijelzőn. A kijelzőn a programból hátralévő idő is látható.

12.4 Miután a szárítóprogram véget ért

- A készülék automatikusan leáll.
- A hangjelzések hallhatóak (ha engedélyezve vannak).
- A kijelzőn jelenik meg.
- Kiálszik a Start / Szünet gomb visszajelzője. Eltűnik az ajtózár szimbólum .
- A készülék kikapcsolásához nyomja meg a Be / Ki gombot néhány másodperccig.



A program lejártá után néhány perccel az energiatakarékos funkció automatikusan kikapcsolja a készüléket.

1. Szedje ki a ruhaneműt a dobból.
2. Ellenőrizze, hogy a dob üres-e.



A szárítási fázis után tisztítsa meg a dobot, a tömitést és az ajtó belsejét egy nedves ruhával.

A  visszajelző megjelenik a kijelzőn emlékeztetésül, hogy tisztítsa meg a légszűrőt (olvassa el „A légszűrők tisztítása” c. szakaszt az „Ápolás és tisztítás” fejezetben).

13. SZÖSZÖK A RUHANEMŰN

A mosási és/vagy szárító fázis során bizonyos típusú textilek, mint törölruga, gyapjú, melegítőfelső szöszölhetnek.



A következő ciklus során, a keletkezett szösz a textíliákhoz tapadhat.

Ez a kellemetlen jelenség erősödik a műszaki textilek esetén.

A következők ajánlottak ruhái szöszlődésének megelőzésére:

- Világos színű textilek (különösen kéztörölő, gyapjú, melegítőfelső) mosása és szárítása után ne mosson sötét textileket, és fordítva.
- Az első mosás után levegőn szárítsa az ilyen textileket.
- A kifolyócső-szűrő tisztítása.
- A szárítási fázis után tisztítsa meg az üres dobot, a tömitést és az ajtót egy nedves ruhával.

A dob belsejében maradt szösz eltávolításához végezze el a speciális tisztítóprogramot:

- Ürítse ki a dobot.
- Tisztítsa meg a dobot, a tömitést és az ajtót egy nedves ruhával.
- Állítsa be az öblítőprogramot.
- A tisztító funkció bekapcsolásához egyidejűleg addig tartsa megnyomva a   és  gombot, amíg a **CLE** szimbólum meg nem jelenik a kijelzőn.
- A program elindításához érintse meg a Start / Szünet gombot.



A készülék gyakori használata esetén rendszeresen futtassa le a **CLE** programot.

14. HASZNOS TANÁCSOK ÉS JAVASLATOK



FIGYELMEZTETÉS!

Lásd a Biztonságról szóló részt.

14.1 A ruha töltet

- A következők szerint válogassa szét a ruhákat: fehér, színes, műszálás, kényes és gyapjúruhák.
- Tartsa be a mosási útmutatásokat, melyek a ruhák kezelési címkéin találhatóak.
- Ne mosson együtt fehér és színes darabokat.
- Egyes színes ruhadarabok elszíneződhetnek az első mosásnál.

Célszerű az első néhány mosásnál külön mosni ezeket.

- Gombolja be a párnahuzatokat, húzza össze a cipzárat, kapcsolja be a kapcsokat és patentokat. Kösse össze az öveket.
- Ürítse és fordítsa ki a zsebeket.
- Fordítsa ki a töbrétegű anyagokat, gyapjút és nyomtatott ábrákkal ellátott darabokat.
- Kezelje elő a makacs foltokat.
- Különleges mosószerrel mossa az erős szennyeződéseket.
- Legyen körültekintő a függönyökkel. Vegye ki az akasztókat, és tegye

- mosószácba vagy párnahuzatba a függönyöket.
- Ne mossa a készülékben a nem szegett vagy szakadt ruhadarabokat.
 - Használjon mosószákat a kis és/vagy kényes darabok mosására (pl.: merevített melltartók, övek, harisnyanadrágok stb.).
 - Centrifugálási szakaszban kiegyensúlyozási problémákat okozhat a nagyon kis ruhatöltet, és túlzott vibrációhoz vezethet. Ha ez történik:
 - a. szakítsa meg a programot, és nyissa ki a készülék ajtaját (lásd a „Napi használat” című fejezetet);
 - b. kézzel rendezze el a dobban a darabokat, hogy azok egyenletesen helyezkedjenek el;
 - c. nyomja meg a Start / Szünet gombot. A centrifugálási szakasz folytatódik.

14.2 Makacs szennyeződések

Egyes szennyeződések esetében nem elegendő a víz és a mosószer.

Célszerű az ilyen szennyeződések a ruhadarab készülékbe tétele előtt kezelni.

Különleges folteltávolítók állnak rendelkezésre. Azt a különleges folteltávolítót használja, mely megfelel a folt és az anyag jellegének.

14.3 Mosószerek és egyéb vegyi áruk

- Csak mosógépek számára készült mosószereket és vegyi árukat használjon:
 - univerzális, valamennyi anyagtipushoz való mosópor, a kényes szövetek kivételével. Fehér darabokhoz és a ruhanemű fertőtlenítéséhez használjon fehérítőt tartalmazó mosóport
 - valamennyi anyagfajta, elsősorban az alacsony hőfokú (max. 60 °C-os) programokhoz való folyékony mosószerek, illetve csak gyapjú mosására szolgáló speciális mosószerek.

- Ne keverje a különböző fajtájú mosószereket.
- A környezet védelme érdekében ne használjon a javasoltnál több mosószert.
- Mindig tartsa be a mosószerek vagy egyéb termékek csomagolásán található útmutatásokat, és ne lépje túl a készüléken jelzett maximális szintet (**MAX**).
- Az anyag fajtájához és színéhez, a program hőmérsékletéhez és a szennyezettség mértékéhez javasolt mosószereket használja.

14.4 Környezetvédelmi tanácsok

- Előmosási fázis nélkül tegye be a normál szennyezettségű ruhákat mosáshoz.
- Mindig maximális megengedett ruhatöltettel indítson egy mosóprogramot.
- Ha a foltokat előkezeli, vagy folteltávolítót használ, alacsony hőmérsékletű programot állítson be.
- A megfelelő mennyiségű mosószert használatához ellenőrizze a háztartási vízhálózatában lévő víz keménységét. Lásd a „Vízkeménység” című szakaszt.

14.5 Vízkeménység

Ha nagy vagy közepes a vízkeménység a körzetében, akkor célszerű vízlágyítót használni a mosógépekben. Olyan körzetekben, ahol alacsony a vízkeménység, nem szükséges vízlágyító használata.

A lakhelye vízkeménységéről a helyi vízműtől kérjen tájékoztatást.

Megfelelő mennyiségű vízlágyítót alkalmazzon. Mindig tartsa be a termék csomagolásán található útmutatásokat.

14.6 Szárítási tanácsok

A szárítási ciklus előkészítése

- Nyissa ki a vízcsapot.
- Ellenőrizze, hogy a lefolyócső megfelelően a helyére van-e téve. További információkért lapozzon az üzembe helyezés fejezetre.

- A szárítóprogramok esetén használható maximális töltettel kapcsolatosan tekintse meg a programok táblázatot.





14.7 Szárításra nem alkalmas ruhaneműk

Ne állítson be szárítóprogramot az alábbi ruhaneműhöz:

- Nagyon kényes darabok.
- Műszálas függönyök.
- Fémbetéttel rendelkező ruhadarabok.
- Nejlonharisnyák.
- Paplanok.
- Paplanhuzat.
- Takarók.
- Anorákok.
- Hálószákok.
- Hajspray, körömlakklemosó vagy ehhez hasonló anyagmaradványokkal szennyezett szövetek.
- Habszivaccsal vagy habszivacshoz hasonló anyagokkal bélelt ruhadarabok.

14.8 Ruhanemű kezelési címkéje

A ruhanemű szárításakor tartsa be a gyártói címkén található utasításokat:

-  = Gépben szárítható
-  = A szárítás magas hőmérsékletű
-  = A szárítás alacsony hőmérsékletű
-  = Gépben nem szárítható.

14.9 A szárítási ciklus időtartama

A szárítási idő a következőktől függően változhat:

- az utolsó centrifugálás sebessége
- szárazsági fok
- az anyag fajtája
- a töltet tömege

14.10 További szárítás

Ha a szárítóprogram végén a ruhanemű még nedves, válasszon ismét egy rövid szárítási ciklust.



FIGYELMEZTETÉS!
A szövetek gyűrődésének, illetve a méretváltozás elkerülése érdekében ne szárítsa túl a ruhákat.

14.11 Általános tanácsok

Tekintse meg a „Szárítóprogramok” táblázatot az **átlagos** szárítási időhöz. A gyakorlati tapasztalatok birtokában jobb hatásfokú szárítás érhető el. Jegyezze fel a szárítási időtartamot a korábban végrehajtott ciklusok esetében.

A sztatikus feltöltődés elkerüléséhez a szárítási ciklus végén:

1. Használjon öblítőszeret a mosási ciklushoz.
2. Használjon speciális, szárítógépekhez használható öblítőszeret.

A szárítóprogram befejeződése után azonnal vegye ki a ruhaneműt.

15. ÁPOLÁS ÉS TISZTÍTÁS



FIGYELMEZTETÉS!
Lásd a Biztonságról szóló részt.

15.1 Külső tisztítás

Csak enyhe mosogatószerrel és meleg vízzel tisztítsa a készüléket. Hagyjon minden felületet megszáradni.

**VIGYÁZAT!**

Ne használjon alkoholt, oldószereket vagy vegyszereket.

**VIGYÁZAT!**

Ne tisztítsa a fémfelületeket klórtartalmú tisztítószerrel.

15.2 Vízkőmentesítés



Ha nagy vagy közepes a vízkeménység a körzetében, akkor célszerű vízkőtelenítőt használni a mosógépekben.

Rendszeresen ellenőrizze a dobot, hogy nem rakódott-e le rajta vízkő.

A szokásos mosószerek vízlágyítót tartalmaznak, azonban javasoljuk, hogy időnként futtasson le egy programot üres dobbal és vízkőoldó termékkel.



Mindig tartsa be a termék csomagolásán található útmutatásokat.

15.3 Karbantartási mosás

Az alacsony hőmérsékletű programok ismételt, hosszú időn keresztül történő használata a mosószer lerakódását, szőszmaradványokat és a baktériumok elszaporodását eredményezheti a dobban és az üstben. Ez kellemetlen szagot és penészt eredményezhet.

A lerakódások eltávolításához és a készülék belsejének fertőtlenítéséhez rendszeresen (legalább havonta egyszer) futtasson le egy karbantartó mosást:

1. Szedje ki az összes ruhaneműt a dobból.
2. Egy kevés mosóporral, maximális hőmérsékleten futtasson le egy pamut mosására szolgáló programot.

15.4 Az ajtó tömítése

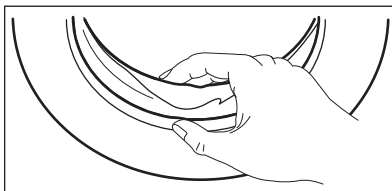

Rendszeresen ellenőrizze a tömítést, és minden idegen tárgyat távolítson el a belső részéről.

15.5 A dob tisztítása

Rendszeresen ellenőrizze a dobot, hogy megelőzze a rozsva képződését.

Teljes tisztítás:

1. Rozsdamentes acélhoz készült termékkel tisztítsa meg a dobot.



Mindig tartsa be a termék csomagolásán található útmutatásokat.

2. Futtasson le szennyes behelyezése nélkül egy rövid pamutciklust a legmagasabb hőmérsékleten, kis mennyiségű mosóporral, hogy eltávolítsa az esetlegesen visszamaradt szennyeződések.

15.6 A mosószer-adagoló tisztítása

A megszáradt mosószermaradványok vagy összecsomósodott öblítőszer és/vagy penész mosószer-adagolóban való megjelenésének megakadályozására alkalmanként végezze el az alábbi tisztítási eljárást:

1. Nyissa ki a fiókot. A képen ábrázolt módon nyomja le a rögzítőelemet, majd húzza ki a fiókot.

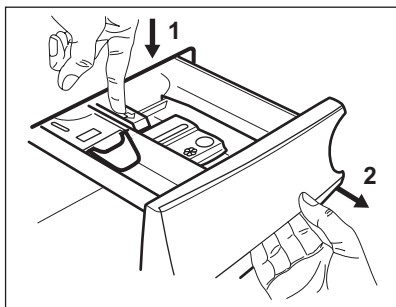

2. A tisztítás elősegítése érdekében távolítsa el az adalékoknak fenntartott rekesz felső részét, majd öblítse ki meleg folyóvízzel, hogy a felhalmozódott mosószer minden nyomát eltüntesse. Tisztítás után helyezze vissza a felső részt a helyére.

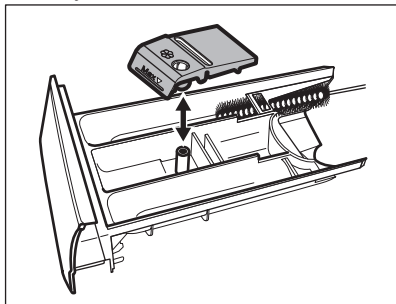

3. Ügyeljen arra, hogy az összes mosószermaradvány el legyen

távolítva a nyílás felső és alsó részéből. Kisméretű kefével tisztítsa meg a nyílást.

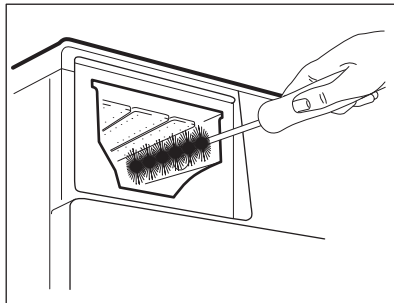

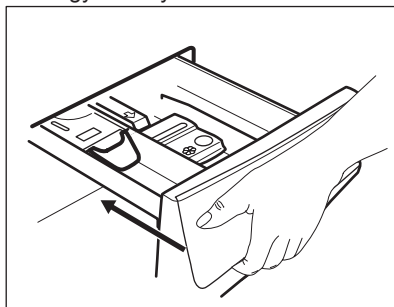

4. Illessze a mosószer-adagoló fiókot a vezetősínekbe, és tolja be. Futtasson le egy öblítési programot anélkül, hogy szennyeset tenne a dobba.



15.7 A légszűrők tisztítása



A légszűrők összegyűjtik a szöszöket. Normális jelenség, hogy a mosószárítógépben történő szárítás közben szöszök keletkeznek.

- Minden szárítási ciklus végén a  visszajelző világít a kijelzőn, ami az elsődleges **légszűrő** megtisztítását javasolja (lásd az 1-5. ábrákat). Hangjelzések hallhatóak.
- Időnként a  visszajelző villogással emlékezteti arra, hogy mindkét légszűrőt meg kell tisztítani: az **elsődleges légszűrőt** és a **másodlagos légszűrőt** (a másodlagos légszűrővel kapcsolatban lásd a 6-8. ábrákat). Hangjelzések hallhatóak.

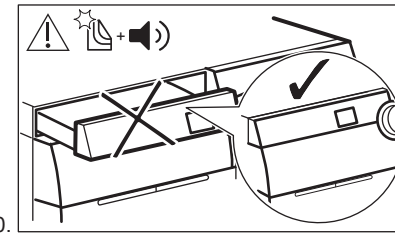
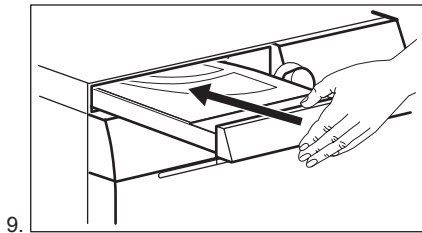
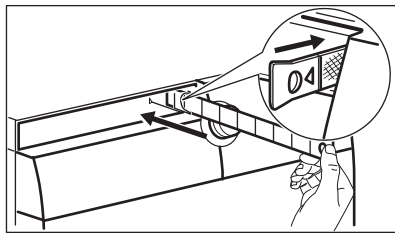
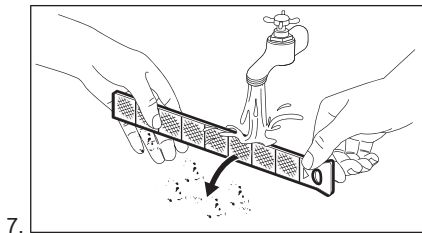
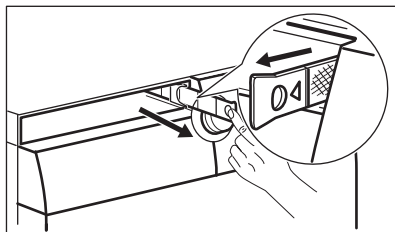
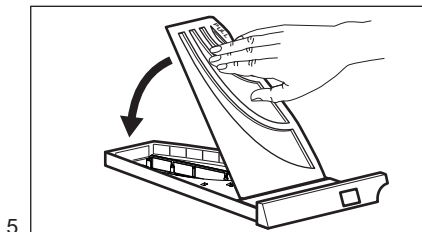
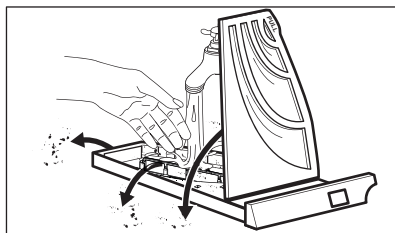
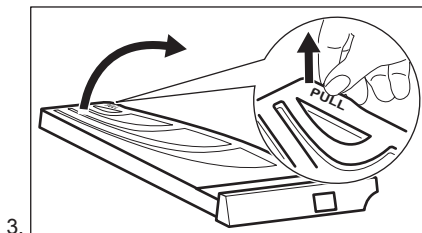
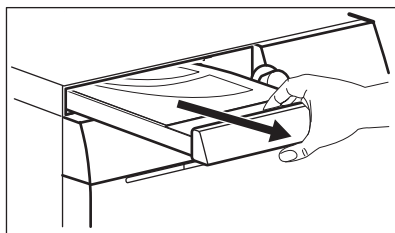
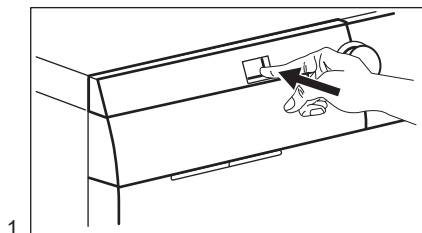

- i** A legjobb szárítási teljesítmény érdekében a légszűrőket rendszeresen tisztítsa **meleg vízzel**, majd szárítsa meg egy törülközővel. Az eltömődött légszűrő miatt a szárítás időtartama és a készülék energiafogyasztása megnövekszik.

! **FIGYELMEZTETÉS!**
Az elsődleges szűrő rekeszének eltömődéstől mentesnek kell lennie.

- i** Amennyiben csak mosásra használja a mosó-szárítógépet, normális jelenség, hogy némi páralecsapódás észlelhető az elsődleges légszűrőben.

15.8 A leeresztő szivattyú tisztítása

! **FIGYELMEZTETÉS!**
Húzza ki a hálózati csatlakozódugót a konnektorból.

- i** Rendszeresen ellenőrizze a leeresztőszivattyú szűrőjét, hogy az tiszta-e.

A következő esetekben tisztítsa meg a leeresztőszivattyút:

- A készülék nem ereszt le a vizet.
- A dob nem forog.
- Szokatlan zaj hallható a készülékből, mivel a leeresztőszivattyú működését valami akadályozza.
- A kijelzőn **E20** riasztási kód látható.

! **FIGYELMEZTETÉS!**

- Ne vegye ki a szűrőt, amíg működik a készülék.
- Ne tisztítsa a szivattyút, ha forró a készülékben lévő víz. Várja meg, amíg a víz kihűl.

! **FIGYELMEZTETÉS!**
A szősz eltávolításához lefuttatott minden egyes **CLE** speciális tisztítóprogram után tisztítsa meg a leeresztő szűrőt.

A szivattyú tisztításához a következők szerint járjon el:

1. Nyissa ki a szivattyú fedelét.

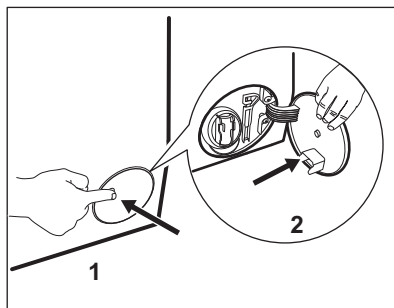

2. A kifolyó víz felfogására tegyen egy megfelelő edényt a leeresztőszivattyú szerelőnyílása alá.
3. Erősen fogja meg a bal kart, majd húzza előre a kifolyócsövet a kinyitáshoz.

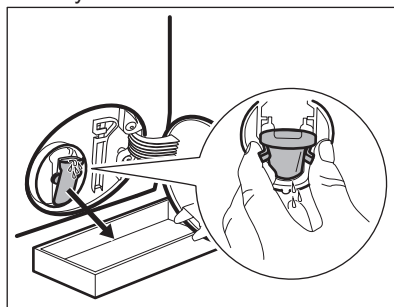

4. Hagyja, hogy kifolyjon a víz.

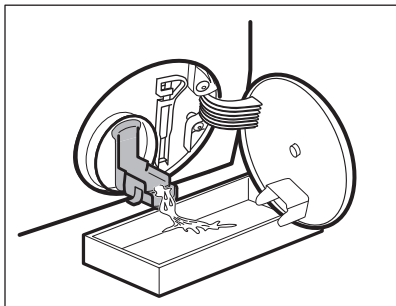

5. Amikor megtelt vízzel az edény, tegye vissza kifolyócsövet, és ürítse ki az edényt.
6. A 4. és 5. lépéseket addig ismételje, amíg nem folyik több víz ki a készülékből.

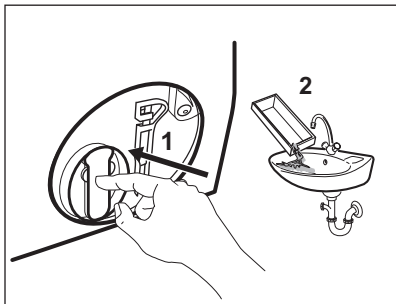

7. Zárja a kifolyócsövet, és az eltávolításhoz fordítsa el a szűrőt az óramutató járásával ellentétesen.

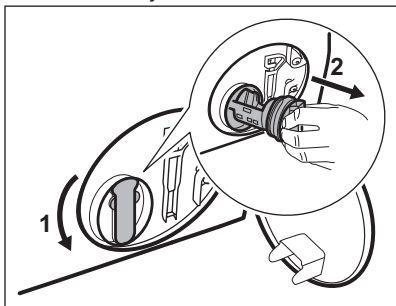

8. Szükség esetén távolítsa el a szöszöket és egyéb tárgyakat a szűrő nyílásából.
9. Ellenőrizze, hogy el lehet-e fordítani a szivattyú lapátkerekét. Ha nem forgatható, forduljon a márkaszervizhez.

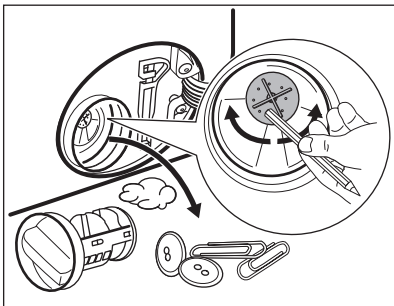

10. Tisztítsa ki a szűrőt a vízcsap alatt.

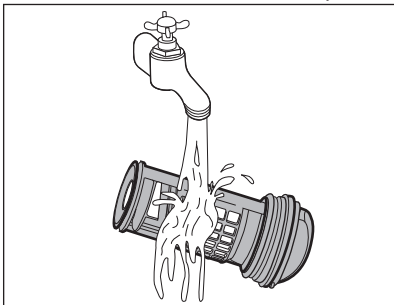

11. Szerelje vissza a szűrőt a speciális vezetőelemekbe az óramutató járásával megegyező irányba történő elforgatással. Ellenőrizze, hogy megfelelően meghúzta-e a szűrőt, hogy megelőzze a szivárgást.

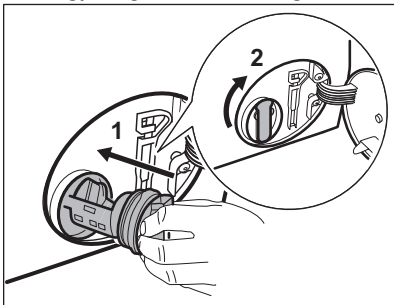

12. Csukja be a szivattyú fedelét.

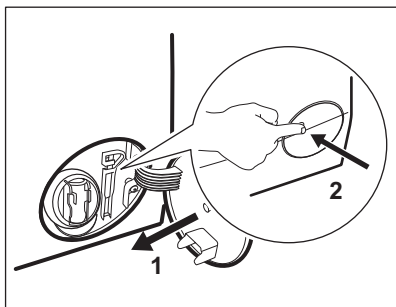

Amikor vészleeresztési eljárással engedi le a vizet, akkor ismét be kell kapcsolnia a leeresztőrendszert:

- a. Öntsön 2 liter vizet a mosószer-adagoló főmosási rekeszébe.
- b. A víz leeresztéséhez indítsa el a programot.

15.9 A befolyócső-szűrő és a szelepszűrő tisztítása

Akkor lehet szükség a szűrők megtisztítására, ha:

- A készülék nem tölt be vizet.
- A készülék hosszú ideig tölti be a vizet.
- A Start / Szünet gomb visszajelzője villog, és ezzel kapcsolatos riasztás látható a kijelzőn. Lásd a „Hibaelhárítás” című részt.

A bemeneti vízsűrők tisztítása:

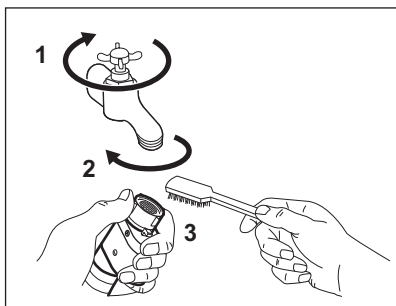

- Zárja el a vízcsapot.
- Csavarja le a befolyócsövet a csapról.
- Tisztítsa meg a befolyócsőben lévő szűrőt egy kemény sörtéjű kefével.

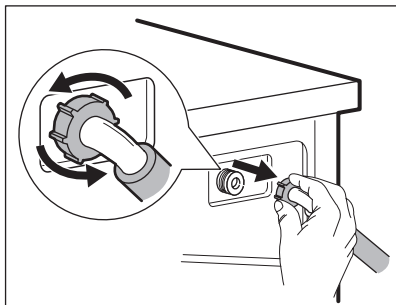

- Vegye le a befolyócsövet a készülék hátoldaláról.

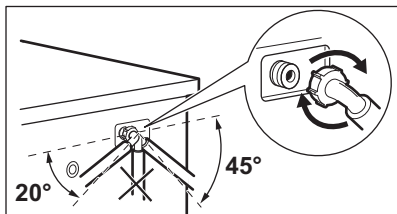
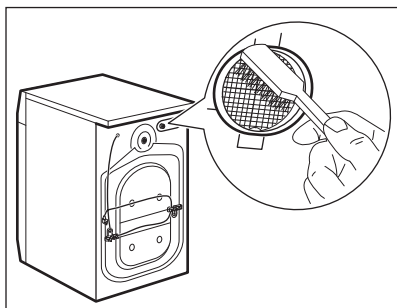

- Tisztítsa meg a szelepből lévő szűrőt egy kemény sörtéjű kefével.

- Szerelje vissza a befolyócsövet. A vízszivárgás elkerülése érdekében ellenőrizze, hogy a vízcsatlakozások szorosan meg vannak-e húzva.
- Nyissa ki a vízcsapot.

15.10 Vészleeresztés

Amennyiben a készülék nem ereszt le a vizet, végezze el „A lefolyószűrő tisztítása” c. részben leírt eljárást. Szükség esetén tisztítsa meg a szivattyút.

Amikor vészleeresztési eljárással engedi le a vizet, akkor ismét be kell kapcsolnia a leeresztőrendszert:

1. Öntsön 2 liter vizet a mosószertároló főmosási rekeszébe.
2. A víz leeresztéséhez indítsa el a programot.

15.11 Fagyveszély

Ha olyan helyen van a készülék elhelyezve, ahol 0 °C környékén vagy alatta lehet a hőmérséklet, akkor engedje ki a megmaradt vizet a befolyócsőből és a leeresztő szivattyúból.

1. Húzza ki a hálózati csatlakozódugót a konnektorból.
2. Zárja el a vízcsapot.
3. Tegye a befolyócső két végét egy tartályba, és hagyja a csőből kifolylni a vizet.
4. Ürítse ki a leeresztő szivattyút. Tekintse át a vészleeresztési eljárást.
5. Amikor üres a vízszivattyú, akkor szerelje ismét vissza a befolyócsövet.



FIGYELMEZTETÉS!

Mielőtt ismét használni kezdi a készüléket, győződjön meg arról, hogy a hőmérséklet 5 °C-nál magasabb, és a víz a csapon átáramlik. A gyártó nem vállal felelősséget az alacsony hőmérsékletek miatt keletkező károkért.

16. HIBAELHÁRÍTÁS



FIGYELMEZTETÉS!

Lásd a Biztonságról szóló részt.

16.1 Bevezetés

A készülék nem indul el, vagy működés közben leáll.
Először próbálja meg kiküszöbölni a problémát (lásd a táblázatot). Ha nem sikerül, forduljon a márkaszervizhez.



VIGYÁZAT!

Mielőtt elvégezné az ellenőrzéseket, kapcsolja ki a készüléket.

Egyes problémák esetén hangjelzések hallhatóak, és egy riasztási üzenet jelenik meg a kijelzőn.

16.2 Lehetséges meghibásodások

Hibaüzenetek által jelzett meghibásodások

Üzenet

E10: a készülék nem tölt be vizet.

Lehetséges megoldás

- Ellenőrizze, hogy nyitva van-e a vízcsap.
- Ellenőrizze, hogy a hálózati víznyomás nem túl alacsony-e. Ezzel kapcsolatban kérjen tájékoztatást a helyi vízműtől.
- Ellenőrizze, hogy a vízcsap nincs-e eltömődve vagy nem vízköves-e.
- Ellenőrizze, hogy a vízbefolyó csőben és a szelepből található szűrők egyike nincs-e eltömődve. Nézze meg az „Ápolás és tisztítás” részt.
- Ellenőrizze, hogy a befolyócső sértetlen-e.
- Ellenőrizze, hogy megfelelő-e a befolyócső csatlakoztatása.
- Ellenőrizze, hogy a kifolyócső sértetlen-e.
- Ellenőrizze, hogy a lefolyószűrő nincs-e eltömődve. Szükség esetén tisztítsa meg a szűrőt. Nézze meg az „Ápolás és tisztítás” részt.
- Ellenőrizze, hogy megfelelő-e a kifolyócső csatlakoztatása.

E20: a készülék nem engedi ki a vizet.

Üzenet

E40: kérjük, ellenőrizze az ajtót.

Lehetséges megoldás

Ellenőrizze, hogy a készülék ajtaja nincs-e nyitva, vagy nem megfelelően van-e becsukva.



Ha a készülékbe túl sok ruhát helyezett, vegyen ki néhány ruhadarabot a dobból és/ vagy tartsa csukva az ajtót, és közben tartsa megérintve a Start / Szünet gombot, amíg a  visszajelző villogása meg nem szűnik (lásd az alábbi ábrát).

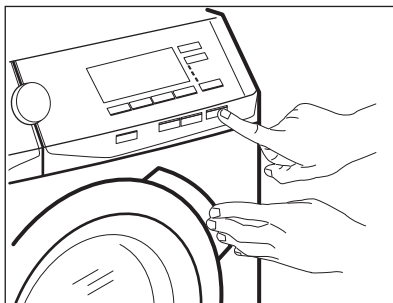

EFO: a kifolyásgátló bekapcsolt.

EHO: a hálózati feszültség ingadozik.

: ellenőrizze a levegőszűrőt.

Bekapcsolt a túlcsondulásgátló:

- Válassza le a készüléket a hálózatról.
- Zárja el a vízcsapot.
- Lépien kapcsolatba a márkaszervizzel.

Várja meg, hogy a feszültségingadozás megszűnjön. A készülék automatikusan elkezd működni.

- Ügyeljen arra, hogy a légszűrő tisztítása megtörténjen.
- Ellenőrizze, hogy megfelelő-e a légszűrő behelyezése.

Hibaüzenetek által nem jelzett meghibásodások

| Jelenség | Lehetséges megoldás |
|--|--|
| A program nem indul el. | <ul style="list-style-type: none"> • Ügyeljen arra, hogy a hálózati vezeték csatlakoztatva legyen a hálózati aljzatba. • Ellenőrizze, hogy nem oldott-e ki valamelyik biztosíték a biztosítékdobozban. • Ellenőrizze, hogy megérintette-e a Start / Szünet gombot. • Ha késleltetett indítás van beállítva, törölje azt, vagy várja meg a visszaszámlálás befejeződését. • Kapcsolja ki a Gyerekzár funkciót, ha az be van kapcsolva. |
| A készülék nem ereszt le a vizet. | <ul style="list-style-type: none"> • Ellenőrizze, hogy nem szivattyúzás nélküli programot állított be. • Ellenőrizze, hogy nem olyan kiegészítő funkciót állított be, melynek végén a víz a dobben marad. |

| Jelenség | Lehetséges megoldás |
|--|---|
| A készülék megtelik vízzel, majd azonnal leereszti azt. | Ellenőrizze, hogy megfelelő helyzetben van-e a kifolyócső. Lehetséges, hogy kifolyócső túl alacsonyan helyezkedik el. |
| A centrifugálási szakasz nem működik, vagy a mosási ciklus szokatlanul sokáig tart. | <ul style="list-style-type: none"> • Ellenőrizze, hogy a centrifugálási fázis nincs-e kikapcsolva. • Ellenőrizze, hogy a lefolyószűrő nincs-e eltömődve. Szükség esetén tisztítsa meg a szűrőt. Nézze meg az „Ápolás és tisztítás” részt. • Ellenőrizze, hogy ez nem kiegyensúlyozási hiba-e. Ilyen esetben kézzel rendezze el a dobban a darabokat, majd indítsa újra a centrifugálási szakaszt. |
| Víz van a padlón. | <ul style="list-style-type: none"> • Ellenőrizze, hogy a vízcsővek vízcsatlakozásai szorosan meg vannak-e húzva, és nincs-e vízszivárgás. • Ellenőrizze, hogy nincsenek-e sérülések a kifolyócsövön. • Ellenőrizze, hogy a megfelelő minőségű és mennyiségű mosószert használja-e. • Ellenőrizze, hogy a helyiség hőmérséklete a megfelelő tartományba esik-e. • Ellenőrizze, hogy megfelelően kering-e a levegő a készülék alatt. |
| Nem lehet kinyitni a készülék ajtaját. | <ul style="list-style-type: none"> • Ellenőrizze, hogy a mosási program befejeződött-e. • Állítsa be a szivattyúzás vagy centrifugálás programot, ha víz van a dobban. • Ellenőrizze, hogy a készülék kap-e tápfeszültséget. • Ezt a jelenséget a készülék hibája okozhatja. Forduljon a márkaszervizhez. Ha ki kell nyitnia az ajtót, alaposan olvassa el az „Ajtó nyitása vészhelyzetben” című szakaszt. |
| A készülékből szokatlan zajok hallatszanak, valamint rázkódik. | <ul style="list-style-type: none"> • Ellenőrizze, hogy megfelelő-e a készülék vízszintézése. Olvassa el az „Üzembe helyezés” című részt. • Ellenőrizze, hogy eltávolította-e a csomagolást és/vagy a szállítási rögzítőcsavarokat. Olvassa el az „Üzembe helyezés” című részt. • Tegyen több ruhát a dobba. Lehetséges, hogy a töltet túl kicsi. |
| A program végrehajtása során a program időtartama növekedhet vagy csökkenhet. | A ProSense funkció képes a program időtartamának beállítására a ruhanemű típusának és mennyiségének megfelelően. További részletekért olvassa el „A ProSense töltetérzékelés” c. szakaszt a „Napi használat” című fejezetben. |

| Jelenség | Lehetséges megoldás |
|---|--|
| Nem kielégítő a mosás eredménye. | <ul style="list-style-type: none"> Növelje a mosószer mennyiségét, vagy használjon másikat. A ruhák mosása előtt használjon speciális tisztítószerket a makacs szennyeződések eltávolítására. Ellenőrizze, hogy megfelelő hőmérsékletet állított-e be. Csökkentse a töltetet. |
| Gőzölés program után a ruhaneműk részben nedvesek. | Ellenőrizze, hogy a készülék pontosan vízszintes helyzetben áll-e. Állítsa vízszintes helyzetbe a készüléket a lábak emelésével vagy lesüllyesztésével. |
| A készülék nem vagy nem megfelelően szárít. | <ul style="list-style-type: none"> Ellenőrizze, hogy a levegőszűrők nincsenek-e eltömődve. Ellenőrizze az elsődleges és másodlagos levegőszűrőket. Ellenőrizze, hogy a lefolyószűrő nincs-e eltömődve. Ellenőrizze, hogy megfelelő ciklust állított-e be. Ha szükséges, ismét állítson be egy rövid szárítási időtartamot. |
| A szárítási ciklus túl hosszú. | <ul style="list-style-type: none"> Ellenőrizze, hogy a levegőszűrők megfelelően vannak-e megtisztítva. Ellenőrizze, hogy a ruhatöltet nem lépi-e túl a kiválasztott programhoz megengedett legnagyobb töltetet. Ellenőrizze, hogy a helyiség hőmérséklete a megfelelő tartományba esik-e. |
| A ruhanemű tele van különböző színű szösszel. | <ul style="list-style-type: none"> Futtassa le a CLE speciális tisztítóprogramot a szöszök eltávolításához (a további részleteket lásd a „Szöszök a ruhaneműn” című részben). Tisztítsa meg a ruhát egy szösz eltávolítóval. |

Ellenőrzés után kapcsolja be a készüléket. A program a megszakítási ponttól folytatódik.

Ha a probléma ismét jelentkezik, akkor forduljon a márkaszervizhez.

Ha a kijelző a fentiekől eltérő riasztási kódot mutat. Kapcsolja ki majd be a készüléket. Ha a probléma továbbra is fennáll, akkor forduljon a márkaszervizhez.

16.3 Ajtó nyitása vészhelyzetben

Áramszünet vagy a készülék meghibásodása esetén a készülék ajtaja zárva marad. Az áramkimaradás megszűnése után a mosóprogram folytatódik. Ha meghibásodás esetén az ajtó zárva marad, kinyitása a vészhelyzeti nyitás funkcióval végezhető el.

Az ajtó kinyitása előtt:



VIGYÁZAT!
Égésveszély! Ellenőrizze, hogy a víz hőmérséklete nem túl magas-e és a mosás alatt álló ruha nem forró-e. Szükség esetén várja meg, hogy lehűljenek.



VIGYÁZAT!
Sérülésveszély!
 Ellenőrizze, hogy a dob nem forog-e. Szükség esetén várja meg, hogy a dob megálljon.



Ellenőrizze, hogy a víz szintje a dobban nem túl magas-e. Szükség esetén végezze el a vészleeresztést (lásd a „Vészleeresztés” szakaszt az „Ápolás és tisztítás” című fejezetben).

Az ajtó kinyitásához a következők szerint járjon el:

1. Nyomja meg a Be / Ki gombot a készülék kikapcsolásához.
2. Húzza ki a hálózati csatlakozódugót a konnektorból.

3. Nyissa ki a szűrőfedelelet.
4. Kétszer húzza meg lefele a vésznyitó elemet, majd nyissa ki a készülék ajtaját.

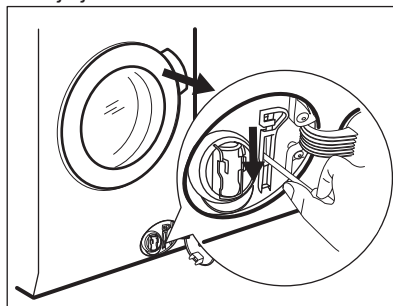

5. Vegye ki a ruhákat, majd csukja be a készülék ajtaját.
6. Csukja vissza a szűrőfedelelet.

17. FOGYASZTÁSI ÉRTÉKEK



A feltüntetett értékek laboratóriumi körülmények között, a megfelelő szabványelőírásoknak megfelelően lefolytatott méréseket tükrözik. Az értékek különböző okok miatt változhatnak, pl. a ruhanemű jellege és mennyisége, illetve a környezeti hőmérséklet függvényében. A víznyomás, az üzemi feszültség és a befolyó víz hőmérséklete szintén hatással lehet a mosási program időtartamára.



A folyamatos termékfejlesztés miatt a műszaki adatok előzetes bejelentés nélkül változhatnak.



A mosási program alatt a ProSense technológia módosíthatja a mosás időtartamát és a fogyasztási értékeket. További részletekért olvassa el „A ProSense töltetérzékelés” c. szakaszt a „Napi használat” című fejezetben.

| Programok | Töltet (kg) | Energia-fogyasztás (kWh) | Vízfogyasztás (liter) | Program hozzávetőleges időtartama (perc) |
|---|-------------|--------------------------|-----------------------|--|
| Pamut 60 °C | 10 | 1.82 | 86 | 245 |
| Pamut Eco Pamut energiatakarékos program 60 °C-on, ¹⁾ | 10 | 0.90 | 75 | 300 |

| Programok | Töltet (kg) | Energia-fogyasztás (kWh) | Vízfogyasztás (liter) | Program hozzátételteljes időtartama (perc) |
|-------------------------|-------------|--------------------------|-----------------------|--|
| Pamut 40 °C | 10 | 1.22 | 86 | 220 |
| Műszál 40 °C | 4 | 0.73 | 53 | 140 |
| Kímélő 40 °C | 4 | 0.62 | 59 | 110 |
| Gyapjú/Kézi mosás 30 °C | 1.5 | 0.29 | 59 | 70 |

1) „Pamut energiatakarékos program” 60 °C-on, 10 kg töltettel az energiatakarékosági címkén szereplő adatok referenciaprogramja az EGK 92/75 sz. szabványának megfelelően.

18. MŰSZAKI ADATOK

| | | |
|---|--|---------------------------------------|
| Méreték | Szélesség / magasság / mélység / teljes mélység | 600 mm/ 870 mm/ 630 mm/ 660 mm |
| Elektromos csatlakoztatás | Feszültség Összteljesítmény Biztosíték Frekvencia | 230 V 2200 W 10 A 50 Hz |
| A szilárd részecskék és nedvesség bejutása elleni védelmet a védőburkolat biztosítja, kivéve ahol az alacsony feszültségű részeket nem védi ez burkolat | | IPX4 |
| Vízellátás 1) | | Hideg víz |
| Hálózati víznyomás | Minimum Maximum | 0,5 bar (0,05 MPa) 8 bar (0,8 MPa) |
| Környezeti hőmérséklet | Minimum Maximum | 5 °C 35 °C |
| Maximális mosási töltet | Pamut Műszál Gyapjú | 10 kg 4 kg 1.5 kg |
| Maximális szárítási töltet | Pamut Műszál Gyapjú | 6 kg 4 kg 1 kg |
| Centrifugálási sebesség | Maximum | 1600 ford./perc |
| A termék HFC - R134a/GWP1430 jelzésű, 0,12 kg tömegű, fluorozott, hermetikusan lezárt hűtőközeget tartalmaz. | | |

1) Csatlakoztassa a vízbefolyó-tömlőt egy 3/4" csavarmentes csaphoz.

19. TARTOZÉKOK

19.1 Beszerezhető a www.aeg.com/shop weboldalon vagy a hivatalos márkakereskedőnél.

i Kizárólag az AEG által jóváhagyott tartozékokkal biztosítható, hogy a készülék megfeleljen a biztonsági szabványoknak. Ha nem jóváhagyott alkatrészek kerülnek felhasználásra, akkor bármilyen követelésre vonatkozó jogosultság érvényét veszti.

19.2 Rögzítőlemez készlet

Amennyiben a készüléket talapzatra állítja, rögzítse a készüléket a rögzítőlemezekkel.

Figyelmesen olvassa el a tartozékhoz mellékelt használati utasítást.

19.3 Lábazat a fiókkal

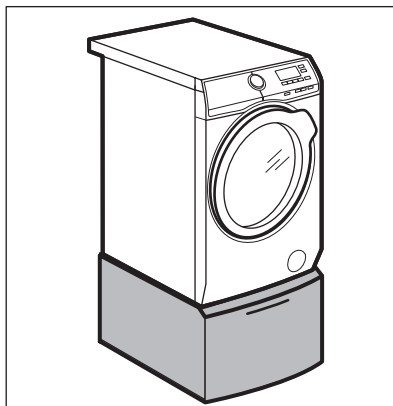



A készülék megemelésére és a ruhanemű be-/kipakolásának megkönnyítésére.

A fiókot használhatja ruhanemű tárolására, pl.: törölközők, tisztítószeres és hasonló.

Figyelmesen olvassa el a tartozékhoz mellékelt használati utasítást.

20. KÖRNYEZETVÉDELMI TUDNIVALÓK

A  következő jelzéssel ellátott anyagokat hasznosítsa újra. Újrahasznosításhoz tegye a megfelelő konténerekbe a csomagolást. Járuljon hozzá környezetünk és egészségünk védelméhez, és hasznosítsa újra az elektromos és elektronikus hulladékot. A

 tiltó szimbólummal ellátott készüléket ne dobja a háztartási hulladék közé. Juttassa el a készüléket a helyi újrahasznosító telepre, vagy lépjen kapcsolatba a hulladékkezelésért felelős hivatallal.

www.aeg.com/shop



157013580-A-332017



AEG