

ESL5321LO

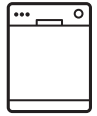

---

<b>BG</b>	Съдомиялна машина	Ръководство за употреба	2
<b>HU</b>	Mosogatógép	Használati útmutató	25
<b>PT</b>	Máquina de lavar loiça	Manual de instruções	47

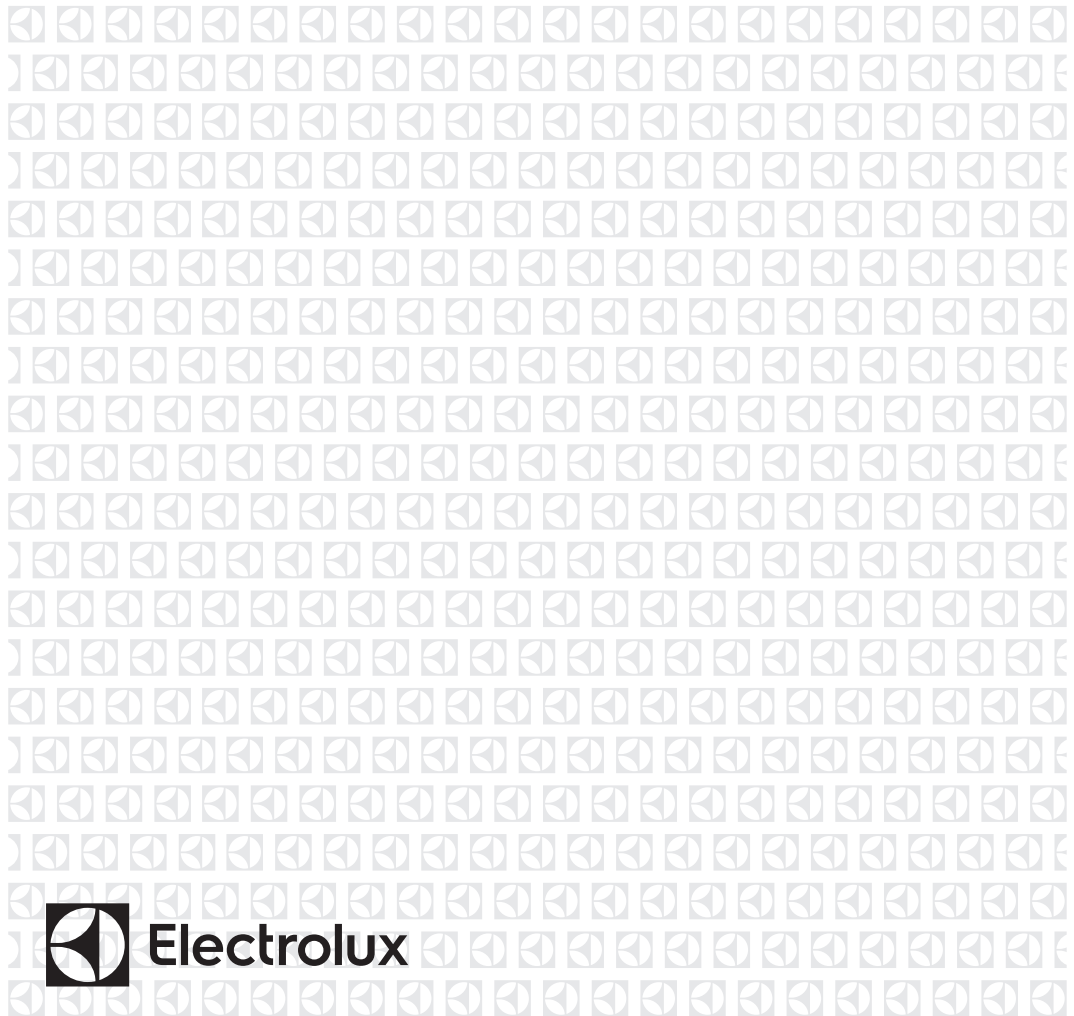

## СЪДЪРЖАНИЕ

1. ИНФОРМАЦИЯ ЗА БЕЗОПАСНОСТ.....	3
2. ИНСТРУКЦИИ ЗА БЕЗОПАСНОСТ.....	4
3. ОПИСАНИЕ НА УРЕДА.....	6
4. КОМАНДНО ТАБЛО.....	6
5. ПРОГРАМИ.....	7
6. НАСТРОЙКИ.....	8
7. ОПЦИИ.....	11
8. ПРЕДИ ПЪРВОНАЧАЛНА УПОТРЕБА.....	12
9. ВСЕКИДНЕВНА УПОТРЕБА.....	14
10. ПРЕПОРЪКИ И СЪВЕТИ.....	15
11. ГРИЖИ И ПОЧИСТВАНЕ.....	17
12. ОТСТРАНЯВАНЕ НА НЕИЗПРАВНОСТИ.....	19
13. ТЕХНИЧЕСКА ИНФОРМАЦИЯ.....	23

## МИСЛИМ ЗА ВАС

Благодарим ви, че закупихте уред от Electrolux. Избрахте продукт, който носи със себе си десетилетия професионален опит и нововъведения. Оригинален и стилен, той е създаден с мисъл за вас. Така че, когато и да го използвате, можете да сте сигурни, че ще получите невероятни резултати по всяко време.

Добре дошли в Electrolux.

**Посетете нашия уебсайт, за да:**



Получите полезни съвети, брошури, отстраняване на неизправности, сервизна информация:

**[www.electrolux.com/webselfservice](http://www.electrolux.com/webselfservice)**



Регистрирайте своя продукт за по-добро обслужване:

**[www.registerelectrolux.com](http://www.registerelectrolux.com)**



Купите аксесоари, консумативи и оригинални резервни части за вашия уред:

**[www.electrolux.com/shop](http://www.electrolux.com/shop)**

## ГРИЖИ ЗА КЛИЕНТА И ОБСЛУЖВАНЕ

Препоръчваме използването на оригинални резервни части.

Когато се свързвате с нашия оторизиран отдел "Обслужване", трябва да имате под ръка следната информация: Модел, PNC (номер на продукт), сериен номер.

Информацията можете да намерите на табелката с данни.

 Предупреждение / Внимание-Важна информация за безопасност

 Обща информация и съвети

 Информация за опазване на околната среда

Запазваме си правото на изменения.

## 1. ⚠ ИНФОРМАЦИЯ ЗА БЕЗОПАСНОСТ

Внимателно прочетете предоставените инструкции преди инсталиране и употреба на уреда.

Производителят не е отговорен за контузии или наранявания в резултат на неправилна инсталация или употреба. Винаги дръжте инструкциите на безопасно и лесно за достъп място за справка в бъдеще.

### 1.1 Безопасност за децата и хората с ограничени способности

- Този уред може да бъде използван от деца над 8 годишна възраст, както и лица с намалени физически, сетивни и умствени възможности или лица без опит и познания, само ако те са под наблюдение или бъдат инструктирани относно безопасната употреба на уреда и възможните рискове.
- Не позволявайте на деца да си играят с уреда.
- Пазете препарати далеч от деца.
- Пазете децата и домашните любимци далеч от уреда, когато вратичката е отворена.
- Деца няма да извършват почистване или поддръжка на уреда без надзор.

### 1.2 Основна безопасност

- Този уред е предназначен за употреба в домашни условия и подобни приложения като:
  - селскостопански къщи; кухненски зони за персонал в магазини, офиси и други работни места;
  - от клиенти в хотели, мотели, места за отдих и други места за живеене.
- Не променяйте спецификациите на уреда.
- Работното водно налягане (минимум и максимум) трябва да е между 0.5 (0.05) / 8 (0.8) bar (MPa)

- Спазвайте максималният брой от 13 места за настройка.
- Ако хранващият кабел е повреден, той трябва да се смени от производителя, оторизиран сервизен център или лица със сходна квалификация, за да се избегне опасност.
- Сложете посудата в коша за посуда с острите крайща надолу или ги сложете в чекмеджето за посуда в хоризонтална позиция с острите крайща надолу.
- Не оставяйте уреда с отворена вратичка и без надзор, за да предотвратите инцидентно стъпване в него.
- Преди обслужване деактивирайте уреда и извадете щепсела от хранващия контакт.
- Не почиствайте уреда чрез пръскане с вода с високо налягане и/или пара.
- Ако уреда има вентилационни отвори в основата те трябва да се покрият напр. с килим.
- Този уред трябва да се свърже към водопровода посредством предоставения нов комплект маркучи. Старият комплект маркучи не трябва да се използва повторно.

## 2. ИНСТРУКЦИИ ЗА БЕЗОПАСНОСТ

### 2.1 Инсталиране



#### **ВНИМАНИЕ!**

Уредът трябва да се инсталира само от квалифицирани лица.

- Премахнете всякакво опаковане.
- Не монтирайте или използвайте наранен уред.
- Не инсталирайте и не използвайте уреда на места, където температурата е под 0 °C.
- Следвайте инструкциите за инсталиране, приложени към уреда.
- Винаги внимавайте, когато местите уреда, тъй като е тежък. Винаги

използвайте предпазни ръкавици и затворени обувки.

- Уверете се, че уредът се монтира под и в близост до безопасни конструкции.

### 2.2 Електрическа връзка



#### **ВНИМАНИЕ!**

Риск от пожар и токов удар.

- Уредът трябва да е заземен.
- Уверете се, че параметрите на табелката с технически данни са съвместими с електрическите данни на хранващата мрежа.

- Винаги използвайте правилно монтиран контакт със защита от токов удар.
- Не зползвайте разклонители или адаптери с много входове.
- Внимавайте да не повредите захранващия щепсел и захранващия кабел. Ако захранващият кабел трябва да бъде подменен, това трябва да бъде извършено от нашия оторизиран сервизен център.
- Свържете кабела за захранването към контакта единствено в края на инсталацията. Уверете се, че щепселът за захранване е достъпен след инсталирането.
- Не издърпвайте захранващия кабел, за да изключите уреда. Винаги издърпвайте щепсела.
- Уредът съответства на Директивите на Е.Е.С.
- Само в ОК и Ирландия. Този уред е снабден с захранващ 13-амперов контакт. Ако се налага да смените предпазителя на захранващия кабел, използвайте 13-амперов ASTA (BS 1362) предпазител.

### 2.3 Водно съединение

- Не нанасяйте щети по маркучите за вода.
- Преди свързване с нови тръби, неизползвани от дълго време такива, където са правени ремонти или с прикачени нови устройства (водомери, и т.н.), оставете водата да тече, докато не се избистри.
- Уверете се, че няма видими течове по време на и след първото използване на уреда.
- Маркучът за подаване на вода има предпазен вентил и обшивка с вътрешен захранващ кабел.

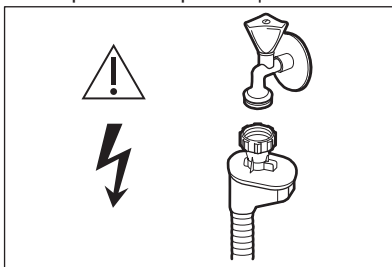

### ВНИМАНИЕ!

Опасно напрежение.

- Ако маркучът за подаване на вода е повреден, незабавно затворете водния клапан и изключете щепсела от контакта. За подмяна на маркуча за подаване на вода се свържете с оторизирания сервизен център.

### 2.4 Употреба

- Не сядайте и не стъпвайте върху отворената вратичка.
- Препаратите за съдомиялни машини са опасни. Следвайте инструкциите върху опаковката на перилния препарат.
- Не поглъщайте и не използвайте за други цели водата от уреда.
- Не изваждайте съдовете от уреда, докато програмата не приключи. По съдовете може да остане известно количество препарат.
- Уредът може да изпусне гореща пара, ако отворите вратичката по време на програма.
- Не поставяйте запалителни материали или предмети, които са напоени със запалителни материали, в уреда, в близост до него или върху него.

### 2.5 Сервиз

- Свържете се с оторизирания сервизен център за ремонт на уреда. Препоръчваме използването само на оригинални резервни части.
- Когато се свържете с оторизирания сервизен център, уверете се, че имате следната информация на разположение на техническата пластина.

Модел :

PNC (номер на продукт) :

Сериен номер :

### 2.6 Изхвърляне



### ВНИМАНИЕ!

Риск от нараняване или задушаване.

- Изключете уреда от електрозахранването.
- Отрежете захранващия кабел и го изхвърлете.
- Отстранете ключалката на вратичката, за да не могат деца и

домашни любимци да се заключат в уреда.

### 3. ОПИСАНИЕ НА УРЕДА

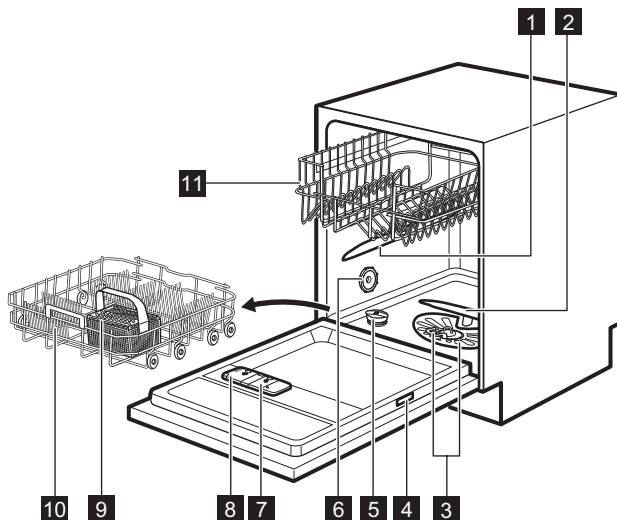



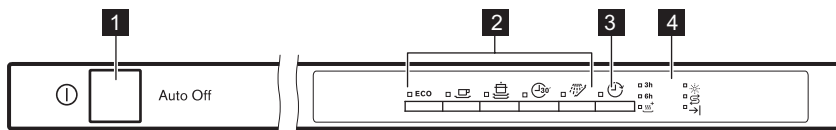

- |  |                                 |
|--|---------------------------------|
| <b>1</b> Горно разпръскващо рамо             | <b>8</b> Отделение за препарати |
| <b>2</b> Долно разпръскващо рамо             | <b>9</b> Кошничка за прибори    |
| <b>3</b> Филтри                              | <b>10</b> Долна кошница         |
| <b>4</b> Табелка с данни                     | <b>11</b> Горна кошничка        |
| <b>5</b> Резервоар за сол                    |                                 |
| <b>6</b> Отдушник                            |                                 |
| <b>7</b> Отделение за препарат за изплакване |                                 |

### 4. КОМАНДНО ТАБЛО







- |                                      |                             |
|--------------------------------------|-----------------------------|
| <b>1</b> Бутон за вкл./изкл.         | <b>3</b> бутон <b>Delay</b> |
| <b>2</b> Бутони за избор на програма | <b>4</b> Индикатори         |

## 4.1 Индикатори

Индикатор	Описание
	Индикатор за край.
	XtraDry индикатор.
	Индикатор за соли. Той не свети докато се изпълнява програмата.
	Индикатор за препарат за изплакване. Той не свети докато се изпълнява програмата.

## 5. ПРОГРАМИ





Програма	Степен на замърсяване Тип зареждане	Фази на програмата	Опции
P1 <b>ECO 1)</b>	<ul style="list-style-type: none"> <li>• Нормално замърсяване</li> <li>• Чинии и прибори</li> </ul>	<ul style="list-style-type: none"> <li>• Предварително измиване</li> <li>• Миене 50 °C</li> <li>• Изплаквания</li> <li>• Изсушаване</li> </ul>	<ul style="list-style-type: none"> <li>• XtraDry</li> </ul>
P3 	<ul style="list-style-type: none"> <li>• Силно замърсяване</li> <li>• Чинии, прибори, тенджери и тигани</li> </ul>	<ul style="list-style-type: none"> <li>• Предварително измиване</li> <li>• Миене 70 °C</li> <li>• Изплаквания</li> <li>• Изсушаване</li> </ul>	<ul style="list-style-type: none"> <li>• XtraDry</li> </ul>
P2 	<ul style="list-style-type: none"> <li>• Нормално замърсяване</li> <li>• Чинии и прибори</li> </ul>	<ul style="list-style-type: none"> <li>• Предварително измиване</li> <li>• Миене 65 °C</li> <li>• Изплаквания</li> <li>• Изсушаване</li> </ul>	<ul style="list-style-type: none"> <li>• XtraDry</li> </ul>
P4 	<ul style="list-style-type: none"> <li>• Пресни замърсявания</li> <li>• Чинии и прибори</li> </ul>	<ul style="list-style-type: none"> <li>• Миене 60 °C или 65 °C</li> <li>• Изплаквания</li> </ul>	<ul style="list-style-type: none"> <li>• XtraDry</li> </ul>
P5 	<ul style="list-style-type: none"> <li>• Всички</li> </ul>	<ul style="list-style-type: none"> <li>• Предварително измиване</li> </ul>	

1) С тази програма може да постигнете най-ефективно използване на вода и електроенергия за нормално замърсени чинии и прибори. (Това е стандартна програма за изпитателни лаборатории).

2) С тази програма може да миете съдове и прибори, замърсяванията по които са още пресни. Постига добри резултати от измиването за кратко време.

3) С тази програма можете бързо да изплаквате съдове, за да предотвратите натрупването на остатъци от храна и неприятни миризми в уреда. Не използвайте миещ препарат с тази програма.

## 5.1 Данни за потреблението

Програма 1)	Вода (л)	Електроенергия (квт/час)	Времетр (мин)
P1 <b>ECO</b>	11	1.039	227
P3 	14-15	1.5 - 1.7	155 - 170
P2 	15-17	1.4 - 1.6	130 - 140
P4 	10	0.8	30
P5 	5	0.1	14

1) Налягането и температурата на водата, различията в електрозахранването, опциите и количеството съдове могат да променят стойностите.

## 5.2 Информация за изпитателни лаборатории

За цялата необходима информация относно изпълнението на теста, изпратете имейл на адрес:

[info.test@dishwasher-production.com](mailto:info.test@dishwasher-production.com)

Напишете PNC (номер на продукт), който се намира на табелката с данни.

## 6. НАСТРОЙКИ

### 6.1 Режим за избор на програми и потребителски режим

Когато уредът е в режим за избор на програми, можете да зададете програма и да въведете потребителския режим.

#### Настройки, достъпни в потребителския режим:



- Нивото на омекотителя на вода съгласно твърдостта на водата.
- Активация или деактивация на звуковия сигнал за край на програмата.
- Активация или деактивация на известието за празно отделение на препарата за изплакване.
- Активация или деактивация на AirDry.

**Няма нужда да конфигурирате уреда преди всеки цикъл, тъй като той запаметява запазените настройки.**

### Как да зададем режим за избор на програма

Уредът е в режим за избор на програма, когато само индикаторът на програмата **ECO** е включен.



След активиране, уредът по подразбиране е в режим за избор на програма. Ако не е, задайте режима за избор на програма по следния начин:

Натиснете и задръжте едновременно  и , докато уредът влезе в режим за избор на програма.



## Как да преминете в потребителски режим

Уверете се, че уредът е в режим за избор на програма.

За да преминете в потребителски режим, натиснете и задръжте едновременно  и  за поне 3 секунди.

Индикаторите: **ECO**, ,  и  започват да премигват.

## 6.2 Омекотител на вода

Омекотителят на водата отстранява минералите от подаваната вода, които

биха имали негативен ефект върху резултатите при миене и върху самия уред.

Колкото по-високо е съдържанието на тези минерали, толкова по-твърда е водата. Твърдостта на водата се измерва в еквивалентни скали.

Омекотителят на водата трябва да се регулира в съответствие с твърдостта на водата във вашия регион. Вашата водоснабдителна компания може да ви информира каква е твърдостта на водата във вашия регион. Важно е да бъде зададено правилното ниво на омекотителя на водата, за да се гарантират добри резултати при миене.

### Твърдост на водата

Немски градуси (°dH)	Френски градуси (°fH)	mmol/l (мили-мол/литър - международна единица за твърдост на водата)	Градуси по Кларк	Ниво на омекотителя на водата
47 - 50	84 - 90	8.4 - 9.0	58 - 63	10
43 - 46	76 - 83	7.6 - 8.3	53 - 57	9
37 - 42	65 - 75	6.5 - 7.5	46 - 52	8
29 - 36	51 - 64	5.1 - 6.4	36 - 45	7
23 - 28	40 - 50	4.0 - 5.0	28 - 35	6
19 - 22	33 - 39	3.3 - 3.9	23 - 27	5 <sup>1)</sup>
15 - 18	26 - 32	2.6 - 3.2	18 - 22	4
11 - 14	19 - 25	1.9 - 2.5	13 - 17	3
4 - 10	7 - 18	0.7 - 1.8	5 - 12	2
<4	<7	<0.7	< 5	1 <sup>2)</sup>

1) Фабрична настройка.

2) Не използвайте сол на това ниво.

**Независимо дали използвате обикновен препарат или мулти таблетки (с или без сол), нагласете подходящото ниво на твърдост на водата, за да запазите активен индикатора за презареждане на сол.**







Мулти таблетки съдържащи сол не са достатъчно ефективни за омекотяване на твърда вода.

## Как да настроите омекотителя на водата

Уверете се, че уредът е в потребителски режим.

### 1. Натиснете **ECO**.

Индикаторите ,  и  са изключени. Индикаторът **ECO** все още премигва.

Индикаторът  започва да премигва. Броя премигвания показва текущата настройка на омекотителя на вода (например 5 премигвания + пауза + 5 премигвания... = ниво 5).

2. Натиснете **ECO**, за да промените настройката. Всяко натискане на бутона **ECO** покачва нивото с едно. След достигане на ниво 10, броенето започва от ниво 1.

3. Натиснете бутона за вкл./изкл., за да потвърдите и запазите настройката.

## 6.3 Известие за празно отделение на препаратата за изплакване

Препаратът за изплакване помага на съдовете да изсъхнат без следи и петна.

Препаратът за изплакване се отделя автоматично по време на фазата с горещо изплакване.

Когато отделението на препаратата за изплакване е празно, индикаторът на препаратата за изплакване се включва, уведомявайки ви, че е необходимо да напълните отделението. Ако резултатите от сушенето виatisfават, докато използвате само мултиаблетки, възможно е да деактивирате съобщението за презареждане на препаратата за изплакване. Но, за най-добри резултати на сушене винаги използвайте препарат за изплакване.

Ако използвате стандартен препарат или комбинирани таблетки без препарат за изплакване, активирайте

известие, за да остане активен индикаторът за пълнене на отделението с препарат за изплакване.

## Как се изключва съобщението за празно отделение на препаратата за изплакване

Уверете се, че уредът е в потребителски режим.

### 1. Натиснете .

Индикаторите: **ECO**,  и  са изключени. Индикаторът  все още премигва.

Индикаторът  показва текущата настройка. Ако е включен = известието за празно отделение на препаратата за изплакване е включено; ако е изключен = известието за празно отделение на препаратата за изплакване е изключено.

2. Натиснете , за да промените настройката.

3. Натиснете бутона за вкл./изкл., за да потвърдите и запазите настройката.

## 6.4 Звукови сигнали

Звуковите сигнали се включват при наличие на неизправност на уреда. Тези звукови сигнали не могат да бъдат деактивирани.

Звук сигнал прозвучава и когато програмата завърши. По подразбиране звуковият сигнал е деактивиран, но е възможно да се активира.

## Как се активира звуковия сигнал в края на програма

Уверете се, че уредът е в потребителски режим.

### 1. Натиснете .

Индикаторите: **ECO**,  и  са изключени. Индикаторът  все още премигва.

Индикаторът →| показва текущата настройка. Ако е включен = звуковият сигнал е активен. Ако е изключен = звуковият сигнал е изключен.

2. Натиснете , за да промените настройката.
3. Натиснете бутона за вкл./изкл., за да потвърдите и запазите настройката.

## 6.5 AirDry

AirDry подобрява резултатите от сушене с по-ниска консумация на електроенергия.

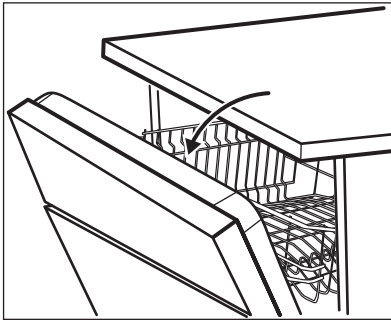

-  По време на фазата на сушене, вратичката се отваря автоматично и остава откритата.

-  **ПРЕДУПРЕЖДЕНИЕ!**  
Не се опитвайте да затворите вратичката на уреда до 2 минути след автоматичното отваряне. Това може да причини повреда на уреда.

AirDry се активира автоматично с всички програми освен .

За да подобрите работата на сушене, вижте опцията XtraDry или активирайте AirDry.







### ПРЕДУПРЕЖДЕНИЕ!

Ако деца имат достъп до уреда, препоръчително е да деактивирате AirDry, тъй като отварянето на вратичката може да е опасно.

## Как да деактивирате AirDry

Уверете се, че уредът е в потребителски режим.

1. Натиснете .
- Индикаторите: **ECO**, ,  са изключени. Индикаторът  все още премигва.
- Индикаторът →| показва текущата настройка. Ако е включен = AirDry е вкл., ако е изключен = AirDry е изкл.
2. Натиснете , за да промените настройката.
  3. Натиснете бутона за вкл./изкл., за да потвърдите и запазите настройката.

## 7. ОПЦИИ

-  Желаните опции трябва да се активират всеки път преди стартиране на програмата. Не е възможно активиране или деактивиране на тази опция, докато програмата оперира.

-  Не всички опции са съвместими една с друга. Ако изберете несъвместими опции, уредът ще деактивира автоматично една или повече от тях. Само индикаторите на все още активните опции са включени.

## 7.1 XtraDry

Активирайте тази опция, за да подобрите работата на сушене. С включена опция XtraDry, времетраенето на някои програми, консумацията на вода и последната температура на изплакване може да бъдат афектирани.



Опцията XtraDry е постоянна за всички програми различни от **ECO** и които, не трябва да се избират при всеки цикъл.

При другите програмки, настройката на XtraDry е перманентна и се използва автоматично при следващ цикъл. Конфигурацията може да бъде променена по всяко време.



Всеки път, когато **ECO** е активиран, опцията XtraDry е изключена и трябва да се избере ръчно.

## Как да активирате XtraDry

Натиснете едновременно  и , докато индикаторът  светне. Ако опцията не е приложима за програмата, индикаторът не се включва или премигва бързо за няколко секунди и след това се изключва.

# 8. ПРЕДИ ПЪРВОНАЧАЛНА УПОТРЕБА

1. Уверете се, че зададеното ниво на омекотителя за вода съответства на твърдостта на водоснабдяването. Ако не съответства, можете да регулирате нивото на омекотителя за вода.
2. Напълнете резервоара за сол.
3. Напълнете отделението за препарат за изплакване.
4. Отворете крана за вода.
5. Стартирайте програма, за да премахнете всички остатъци, които може да са в уреда. Не използвайте миялен препарат и не зареждайте кошничките.

След стартиране на програма са необходими до 5 минути, докато уредът презареди смолата в омекотителя за вода. Изглежда уредът не работи. Фазата за миене стартира само след приключване на процедурата. Процедурата се повтаря периодично.

## 8.1 Резервоар за сол



### ПРЕДУПРЕЖДЕНИЕ!

Използвайте груба сол, предназначена само за съдомиялни машини. Фината сол увеличава риска от корозия.

Солта се използва за презареждане на смолата в омекотителя за вода и за гарантиране на добри резултати при измиване във всекидневната употреба.

## Как да заредите резервоара за сол

1. Завъртете капачката резервоара за сол обратно на часовниковата стрелка и я извадете.
2. Поставете 1 литър вода в резервоара за сол (само първия път).
3. Напълнете резервоара за сол с 1 кг сол (докато се напълни).

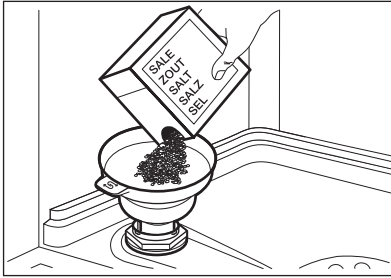

4. Внимателно разклатете фунията посредством дръжката ѝ, за да влязат и последните гранули.
5. Почистете солта около отвора на резервоара за сол.

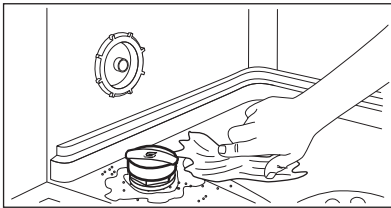

6. Отвъртете капачката на резервоара за сол по часовниковата стрелка, за да го затворите.



#### ПРЕДУПРЕЖДЕНИЕ!

Докато пълните резервоара за сол, от него могат да излязат вода и сол. След като напълните отделението за сол веднага стартирайте програма, за да предотвратите корозия.

## 8.2 Как се пълни отделението за препаратите за изплакване

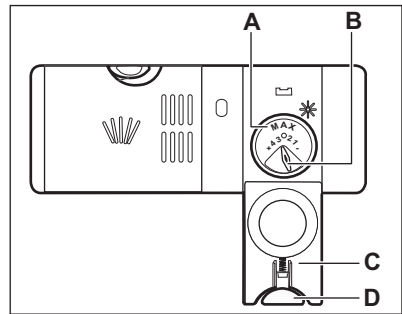
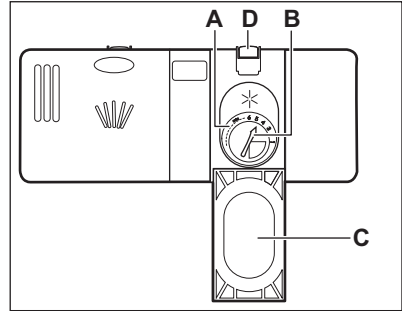

#### ПРЕДУПРЕЖДЕНИЕ!

Използвайте само препаратите за изплакване, специално създадени за седеммиялни машини.

1. Натиснете бутона за освобождаване (D), за отворите капачка (C).
2. Излейте препаратите за изплакване в дозатора (A), докато течността достигне максимално ниво.
3. Отстранете излишния препарат за изплакване с абсорбираща кърпа, за да предотвратите образуване на прекалено много пяна.
4. Затворете капачка. Уверете се, че бутонът за освобождаване е застопорен на място.



Можете да завъртите селектора на освободеното количество (B) между положение 1 (най-малко количество) и положение 4 или 6 (най-голямо количество).

## 9. ВСЕКИДНЕВНА УПОТРЕБА

1. Отворете крана за вода.
2. Натиснете бутона за вкл./изкл., за да включите уреда.

Уверете се, че уредът е в режим за избор на програма.

- Ако индикаторът за сол свети, напълнете резервоара за сол.
  - Ако индикаторът за препарат за изплакване свети, напълнете отделението за препарата за изплакване.
3. Заредете кошничките.
  4. Добавете миещ препарат.
  5. Задайте и стартирайте правилната програма за вида зареждане и степента на замърсяване.

### 9.1 Използване на миялния препарат

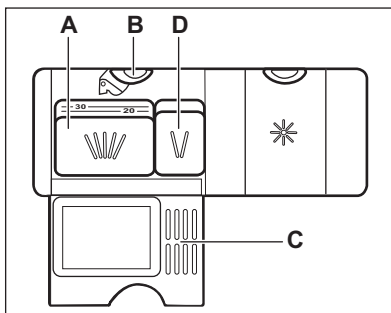
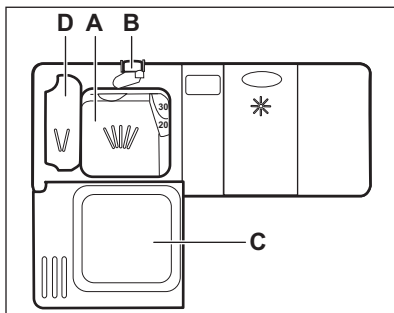

1. Натиснете бутона за освобождаване (B), за отворите капака (C).
2. Сложете препарата под формата на прах или таблетки в отделението (A).
3. Ако програмата е с фаза за предварително миене, поставете малко количество миялен препарат в отделението (D).
4. Затворете капака. Уверете се, че бутонът за освобождаване е застопорен на място.

### 9.2 Настройка и стартиране на програма

#### Функцията Auto Off

Тази функция намалява консумацията на енергия като автоматично деактивира уреда, когато не работи.

Функцията започва да работи:

- 5 минути след приключване на програмата.
- След 5 минути, ако програмата не е стартирала.

## Стартиране на програма

1. Дръжте вратичката на уреда леко открената.
2. Натиснете бутона за вкл./изкл., за да включите уреда. Уверете се, че уредът е в режим за избор на програма.
3. Натиснете бутона на програмата, която искате да стартирате.

Индикаторът на съответната програма светва.

4. Затворете вратата на уреда, за да стартирате програмата.

## Стартиране на програма с отложен старт

1. Задайте програма.
2. Натиснете  няколко пъти, докато светне индикаторът на броя часове, които желаете да зададете (3 или 6).

Индикаторът за отложен старт светва.

3. Затворете вратата на уреда, за да стартирате обратното броене. По време на отброяването е възможно да увеличите отложеното време, но не и да смените избора на програма.

Когато отброяването завърши, програмата стартира автоматично.

## Отваряне на вратичката, докато уредът работи

Ако отворите вратичката, докато програмата работи, уредът спира.



Това може да се отрази на консумацията на енергия и времетраенето на програмата. Когато затворите вратичката, уредът продължава от момента на прекъсването.





Ако вратичката е отворена за повече от 30 секунди по време на фазата на сушене, работещата програма ще спре. Това няма да се случи, когато работи програмата **ECO** с AirDry.

## Отмяна на отложен старт, докато отброяването работи

Когато отмените отложен старт, трябва да зададете програмата и опциите отново.

Натиснете и задръжте едновременно  и , докато уредът премине в режим за избор на програма.

## Прекратяване на програмата

Натиснете и задръжте едновременно  и , докато уредът влезе в режим за избор на програма. Уверете се, че дозаторът за миялен препарат е пълен, преди да стартирате нова програма.

## Край на програмата

Когато програмата приключи, индикаторът  светва. Ако не деактивирате уреда в рамките на 5 минути, всички индикатори изгасват, за да бъде намалена консумацията на енергия.

1. За деактивиране на уреда, натиснете бутона за вкл./изкл. или изчакайте функцията Auto Off автоматично да деактивира уреда.
2. Затворете крана за водата.

# 10. ПРЕПОРЪКИ И СЪВЕТИ

## 10.1 Обща информация

Следващите насоки ще гарантират оптимално почистване и резултати на сушене при всекидневната употреба, както и ще помогнат за защитата на околната среда.

- Извадете по-големите остатъци от храна от чиниите и ги изхвърлете.
- Не изплаквайте предварително съдовете на ръка. Когато се налага, използвайте програма за предмиене (ако е налична) или

изберете програма с фаза на предмиене.

- Винаги използвайте цялото пространство на кошниците.
- При зареждане на уреда, проверете дали водата, която излиза от дюзите на разпръскващото рамо достига и измива съдовете. Уверете се, че съдовете не се допират или покриват.
- Можете да използвате препарат за съдомиялна машина, препарат за изплакване и сол поотделно, или да използвате комбинирани таблетки (напр. "3 в 1", "4 в 1" и "Всичко в едно"). Следвайте инструкциите на опаковката.
- Задайте програма, в зависимост от вида зареждане и степента на замърсяване. С програмата ECO може да постигнете най-ефективното ползване на вода и електроенергия за нормално замърсени чинии и прибори.

## 10.2 Използване на сол, препарат за изплакване и препарат за миене

- Използвайте само сол, препарат за изплакване и препарат за миене за съдомиялна машина. Други продукти могат да причинят повреда на уреда.
- В райони с голяма и много голяма твърдост на водата, ви препоръчваме да използвате стандартен почистващ препарат (прах, гел, таблетки без допълнителни фактори), препарат за изплакване и соли поотделно, за получаване на оптимални почистващи и изсушаващи резултати.
- Поне веднъж месечно, стартирайте уреда с почистване, което е удачно за тази цел.
- Таблетките за миене не се разтварят напълно при кратки програми. За да предотвратите остатъци от препарат за миене по кухненската посуда, препоръчваме да използвате таблетките при дълги програми.

- Не използвайте по-голямо количество миялен препарат от необходимото. Вижте инструкциите върху опаковката на препаратата за миене.

## 10.3 Как да постъпите, ако искате да спрете използването на комбинирани таблетки

Преди да започнете да използвате поотделно миялен препарат, сол и препарат за изплакване, извършете следната процедура.

1. Задайте най-високото ниво на омекотителя на водата.
2. Уверете се, че резервоарите за сол и за препаратата за изплакване са пълни.
3. Стартирайте най-кратката програма с изплакваща фаза. Не добавяйте миялен препарат и не зареждайте кошничките.
4. Когато програмата завърши, настройте омекотителя за вода към твърдостта на водата във Вашия район.
5. Регулирайте отпусканото количество препарат за изплакване.
6. Активиране на известие за празно отделение на препаратата за изплакване.

## 10.4 Зареждане на кошничките

- Използвайте уреда за миене само на съдове, които са подходящи за съдомиялна машина.
- Не поставяйте в уреда предмети, изработени от дърво, рог, алуминий, олово и мед.
- Не поставяйте в уреда предмети, които могат да абсорбират вода (гъби, домакински кърпи).
- Отстранете оставащата храна от предметите.
- Омекотете спечените останки от храна по предметите.
- Поставяйте дълбоките съдове (чаши и тигани) с дъното нагоре.



- Уверете се, че приборите и съдовете не се слепват. Смесвайте лъжиците с други прибори.
- Уверете се, че стъклените чаши не се допират до други стъклени чаши.
- Поставайте дребните предмети в кошничката за прибори.
- Поставайте леките съдове в горната кошничка. Уверете се, че съдовете не се движат.
- Уверете се, че разпръскващото рамо могат да се движи свободно, преди да стартирате програмата.

## 10.5 Преди стартиране на програмата

Уверете се, че:

- Филтрите са чисти и са правилно поставени.
- Капачката на резервоара за сол е затегната.
- Разпръскващите рамена не са запушени.
- Има сол и препарат за изплакване за съдомиялна машина (освен ако

не използвате мулти-таблетки за миене).

- Предметите в кошниците са поставени правилно.
- Програмата е приложима за вида натоварване и степента на замърсяване.
- Използва се правилното количество миялен препарат.

## 10.6 Изваждане на съдовете от кошниците

1. Оставете съдовете да се охладят, преди да ги извадите от уреда. Горещите съдове могат лесно да се повредят.
2. Изпразнете първо долната кошница, а след това горната кошница.



В края на програмата по стените и по вратичката на уреда е възможно да остане вода.

# 11. ГРИЖИ И ПОЧИСТВАНЕ



### ВНИМАНИЕ!

Преди обслужване деактивирайте уреда и извадете щепсела от захранващия контакт.



Замърсените филтри и запушените разпръскващи времена понижават резултатите от миенето. Извършвайте периодични проверки и, ако е необходимо, ги почиствайте.

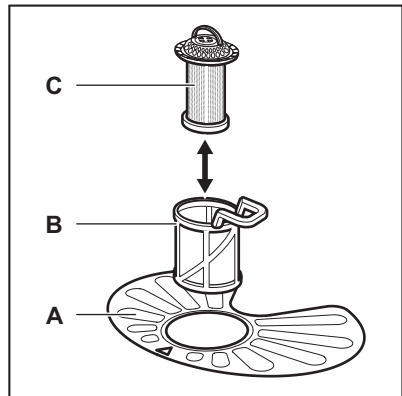

## 11.1 Почистване на филтрите

Филтърната система се състои от 3 части.

1. Завъртете филтъра (B) обратно на часовниковата стрелка и го свалете.

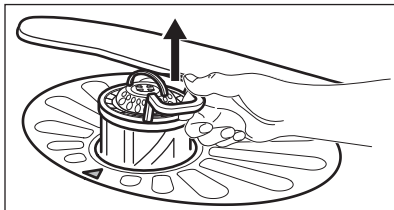
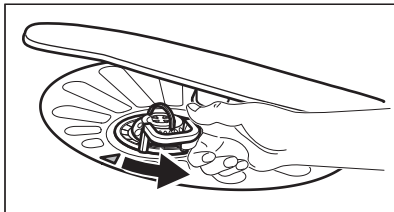

2. Извадете филтър (С) от филтър (В).
3. Свалете плоския филтър (А).

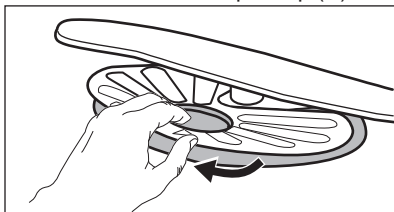

4. Измийте филтрите.

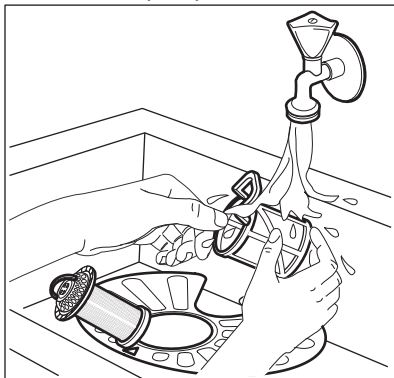

5. Уверете се, че няма остатъци от храна или замърсявания около ръба на канала.
6. Поставете обратно плоския филтър (А). Проверете дали е позициониран правилно под 2-та водача.

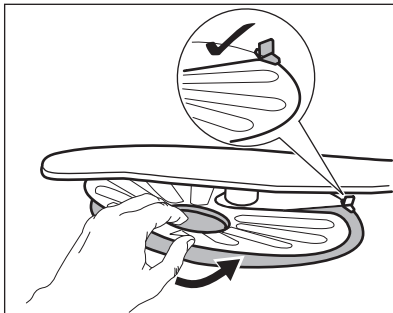

7. Сглобете наново филтрите (В) и (С).
8. Върнете обратно филтър (В) в плоския филтър (А). Завъртете го по часовниковата стрелка, докато щракне.

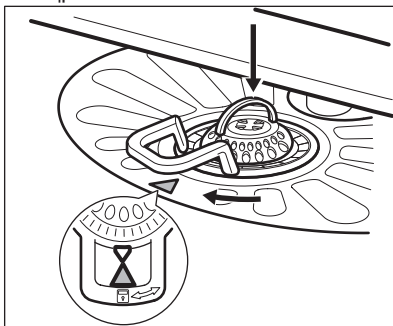

#### **ПРЕДУПРЕЖДЕНИЕ!**

Неправилното положение на филтрите може да доведе до лоши резултати от миене и повреда на уреда.

## 11.2 Почистване на разпръскващите рамена

Не сваляйте разпръскващите рамена. Ако отворите на разпръскващите рамена се запушат, отстранете остатъците от замърсявания с тънък остър предмет.

## 11.3 Външно почистване

- Почиствайте уреда с навлажнена мека кърпа.
- Използвайте само неутрални препарати.

- Не използвайте абразивни продукти, абразивни стъргалки или разтворители.

### 11.4 Почистване отвътре

- Внимателно почистете уреда, включително гуменото уплътнение на вратичката, с мека и влажна кърпа.
- Ако често използвате програми с кратко времетраене, това може да остави наслагвания от мазнина и варовик в уреда. За да

предотвратите това, ви препоръчваме да пуснете програмите за дълго миене поне 2 пъти в месеца.

- За да поддържате най-добра функционалност на вашият уред, препоръчваме да използвате веднъж месечно почистващ препарат за миялни машини. Следвайте внимателно инструкциите на опаковката на продукта.

## 12. ОТСТРАНЯВАНЕ НА НЕИЗПРАВНОСТИ

Ако уредът не стартира или ако спре по време на работа, преди да се свържете с оторизиран сервизен център, опитайте да сами да решите проблема, използвайки информацията в таблицата.



### ВНИМАНИЕ!

Неправилно извършени ремонтни дейности, могат да доведат до сериозен риск за безопасността на потребителя. Всички поправки трябва да се извършват от оторизиран персонал.

При някои проблеми индикаторът за край мига периодично, като така посочва наличието на неизправност.

**Основните проблеми, които могат да се появят, се отстраняват без нуждата от контакт с оторизирания сервизен център.**

Проблем и код на аларма	Възможна причина и решение
Не можете да активирате уреда.	<ul style="list-style-type: none"> <li>• Уверете се, че главният щепсел е свързан към главния контакт.</li> <li>• Уверете се, че няма повреден предпазител в електрическата кутия.</li> </ul>
Програмата не се включва.	<ul style="list-style-type: none"> <li>• Уверете се, че уредът е заземен.</li> <li>• Ако е настроен отложен старт, отменете настройката или изчакайте края на преброяването.</li> <li>• Уредът е стартирал процедурата за претваряване на смолата в омекотителя за вода. Времетраенето на тази процедура е приблизително 5 минути.</li> </ul>

Проблем и код на аларма	Възможна причина и решение
<p>Уредът не се пълни с вода.</p> <ul style="list-style-type: none"> <li>• Индикаторът за край мига периодично по веднъж.</li> <li>• Прозвучава звуков сигнал периодично по веднъж.</li> </ul>	<ul style="list-style-type: none"> <li>• Уверете се, че кранът на водата е отворен.</li> <li>• Уверете се, че налягането на водата не е твърде ниско. За тази информация се обърнете към местното водоснабдително дружество.</li> <li>• Уверете се, че кранът на водата не е запушен.</li> <li>• Уверете се, че филтърът на маркуча за подаване на вода не е запушен.</li> <li>• Уверете се, че маркучът за входяща вода не е прегънат или усукан.</li> </ul>
<p>Уредът не източва водата.</p> <ul style="list-style-type: none"> <li>• Индикаторът за край мига продължително по два пъти.</li> <li>• Прозвучава звуков сигнал периодично по 2 пъти.</li> </ul>	<ul style="list-style-type: none"> <li>• Уверете се, че каналът за водата не е запушен.</li> <li>• Уверете се, че отходният маркуч не е прегънат или усукан.</li> </ul>
<p>Устройството против наводнение работи.</p> <ul style="list-style-type: none"> <li>• Индикаторът за край мига продължително по три пъти.</li> <li>• Прозвучава звуков сигнал периодично по 3 пъти.</li> </ul>	<ul style="list-style-type: none"> <li>• Затворете крана за вода и се свържете с оторизиран сервизен център.</li> </ul>
<p>Уредът спира и стартира повече пъти по време на работа.</p>	<ul style="list-style-type: none"> <li>• Това е нормално. Това води до по-оптимално почистване и пестене на енергия.</li> </ul>
<p>Програмата се извършва твърде дълго.</p>	<ul style="list-style-type: none"> <li>• Ако сте задали отложен старт, отменете настройката за отлагане или изчакайте края на отброяването.</li> </ul>
<p>Малък теч от вратичката на уреда.</p>	<ul style="list-style-type: none"> <li>• Уредът не е нивелиран. Отхлабете или завийте регулируемите крачета (ако е приложимо).</li> <li>• Вратичката на уреда не е центрирана спрямо отделението. Нагласете задното краче (ако е приложимо).</li> </ul>
<p>Вратичката се затваря твърде трудно.</p>	<ul style="list-style-type: none"> <li>• Уредът не е нивелиран. Отхлабете или завийте регулируемите крачета (ако е приложимо).</li> <li>• Части от посудата стърчат от кошниците.</li> </ul>
<p>Тракащи/чукащи звуци от вътрешността на уреда.</p>	<ul style="list-style-type: none"> <li>• Посудата не е правилно поставена в кошничките. Вижте брошурата за зареждане на кошницата.</li> <li>• Уверете се, че пръскащото устройство може да се движи свободно.</li> </ul>

Проблем и код на аларма	Възможна причина и решение
Уредът задейства прекъсвача.	<ul style="list-style-type: none"> <li>Амперажът не е достатъчен за едновременното захранване на всички уреди в употреба. Проверете амперажът на контакта и капацитетът на измервателя или изключете един от уредите в употреба.</li> <li>Вътрешна електрическа повреда на уреда. Свържете се с оторизиран сервизен център.</li> </ul>



Вижте **"Преди първа употреба"**, **"Всекидневна употреба"**, или **"Препоръки и съвети"** за други възможни причини.

отново. Ако неизправността се появи отново, се обърнете към оторизиран сервизен център.

За кодове на аларми, които не присъстват в таблицата, се свържете с оторизиран сервизен център.

След като сте проверили уреда, деактивирайте го и го активирайте

## 12.1 Резултатите от измиването и изсушаването не са задоволителни

Проблем	Възможна причина и решение
Незадоволителни резултати от измиване.	<ul style="list-style-type: none"> <li>Вижте брошурата за <b>„Ежедневна употреба“</b>, <b>„Трикове и съвети“</b> и за зареждане на кошницата.</li> <li>Използвайте по-интензивни програми за измиване.</li> <li>Почистете разпръскващото рамо и филтъра. Вижте <b>"Грижи и почистване"</b>.</li> </ul>
Незадоволителни резултати от изсушаване.	<ul style="list-style-type: none"> <li>Съдовете са били оставени прекалено дълго в затворения уред.</li> <li>Няма препарат за изплакване или дозата му не е достатъчна. Настройте отделението за препарат за изплакване на по-високо ниво.</li> <li>Възможно е да се наложи да подсушите пластмасовите съдове с кърпа.</li> <li>За най-добри резултати от изсушаване използвайте опцията XtraDry и нагласете AirDry.</li> <li>Препоръчваме винаги да използвате препарат за изплакване, дори заедно с комбинирани таблетки.</li> </ul>
Бели ленти или сини пластове по стъклените чаши и съдовете.	<ul style="list-style-type: none"> <li>Количеството освободен препарат за изплакване е твърде голямо. Настройте нивото на препарат за изплакване на по-ниска позиция.</li> <li>Използван е прекалено много препарат за мие-не.</li> </ul>

Проблем	Възможна причина и решение
Петна и водни капки по чашите и чиниите.	<ul style="list-style-type: none"> <li>• Количеството освободен препарат за изплакване не е достатъчно. Настройте нивото на препарат за изплакване на по-висока позиция.</li> <li>• Причината може да е в качеството на препарата за изплакване.</li> </ul>
Съдовете са мокри.	<ul style="list-style-type: none"> <li>• За най-добри резултати от изсушаване използвайте опцията XtraDry и нагласете AirDry.</li> <li>• Програмата не разполага с фаза за сушене или разполага с фаза за сушене с ниска температура.</li> <li>• Отделението за препарат за изплакване е празно.</li> <li>• Причината може да е в качеството на препарата за изплакване.</li> <li>• Причината може да е в качеството на комбинираниите таблетки за миене. Опитайте друга марка или активирайте дозатора за препарат за изплакване и използвайте такъв заедно с комбинираниите таблетки.</li> </ul>
Вътрешната част на уреда е мокра.	<ul style="list-style-type: none"> <li>• Това не е дефект на уреда. Причината е въздушната влага, която кондензира по стените.</li> </ul>
Необичайна пяна по време на измиването.	<ul style="list-style-type: none"> <li>• Използвайте само препарати за съдомиялни машини.</li> <li>• Изтичане в отделението за препарат за изплакване. Свържете се с оторизиран сервизен център.</li> </ul>
Следи от ръжда по приборите.	<ul style="list-style-type: none"> <li>• Водата, която използвате за измиване, е прекалено солена. Вж. <b>"Омекотител на водата"</b>.</li> <li>• Сребърните прибори и приборите от неръждаема стомана са поставени на едно място. Избягвайте да поставяте сребърни прибори и такива от неръждаема стомана близо едни до други.</li> </ul>
В края на програмата в отделението има остатъци от препарат.	<ul style="list-style-type: none"> <li>• В отделението е заседнала таблетка, което е довело до непълното отмиване на препарат от водата.</li> <li>• Водата не отмива препарат от отделението. Уверете се, че разпръскващото рамо не е блокирано или запушено.</li> <li>• Уверете се, че съдовете в кошниците не пречат на капачката на отделението за препарат да се отваря.</li> </ul>
Миризми вътре в уреда.	<ul style="list-style-type: none"> <li>• Вж. <b>"Вътрешно почистване"</b>.</li> </ul>

Проблем	Възможна причина и решение
Отлагания от котлен камък върху съдовете, ваничката и от вътрешната страна на вратата.	<ul style="list-style-type: none"> <li>Нивото на соленост е ниско, проверете индикатора на пълнителя.</li> <li>Капачката на резервоара за сол не е затегната.</li> <li>Чешмяната вода е твърда. Вж. <b>"Омекотител на водата"</b>.</li> <li>Дори при употреба на мултифункционални таблетки използвайте сол и нагласете възстановяването на омекотителя за вода. Вж. <b>"Омекотител на водата"</b>.</li> <li>Ако все още остават варовикови натрупвания, почиствайте уреда с почистващи уреди, които са особено подходящи за тази цел.</li> <li>Опитайте с друг препарат.</li> <li>Свържете се с производителя на препарата.</li> </ul>
Потъмнели, обезцветени или начупени съдове.	<ul style="list-style-type: none"> <li>Уверете се, че в уреда се поставят единствено съдове, пригодени за използване в съдомиялна машина.</li> <li>Внимателно зареждайте и изпразвайте кошницата. Вижте брошурата за зареждане на кошницата.</li> <li>Поставяйте леките съдове в горната кошница.</li> </ul>



Вижте **"Преди първата употреба"**, **"Ежедневна употреба"** или **"Трикове и съвети"** за други възможни причини.

## 13. ТЕХНИЧЕСКА ИНФОРМАЦИЯ

Размери	Ширина / височина / дълбочина (мм)	596 / 818 - 898 / 550
Свързване към електрическата мрежа <sup>1)</sup>	Напрежение (V)	220 - 240
	Честота (Hz)	50
Налягане на водоснабдяването	Мин. / макс. bar (MPa)	0.5 (0.05) / 8 (0.8)
Водоснабдяване	Студена или гореща вода <sup>2)</sup>	макс. 60 °C
Вместимост	Настройки	13
Консумация на ел. енергия	Режим Остатъци (W)	5.0

Консумация на ел. енергия	Режим Изкл. (W)	0.50
---------------------------	-----------------	------

- 1) Вижте табелката с данни за другите стойности.
- 2) Ако топлата вода идва от алтернативен източник на енергия (като слънчеви панели, вятърна енергия), използвайте топла вода, за да намалите консумацията.

## 14. ОПАЗВАНЕ НА ОКОЛНАТА СРЕДА

Рециклирайте материалите със символа . Поставете опаковките в съответните контейнери за рециклирането им. Помогнете за опазването на околната среда и човешкото здраве, както и за рециклирането на отпадъци от

електрически и електронни уреди. Не изхвърляйте уредите, означени със символа , заедно с битовата смет. Върнете уреда в местния пункт за рециклиране или се обърнете към вашата общинска служба.



## TARTALOM

1. BIZTONSÁGI INFORMÁCIÓK.....	26
2. BIZTONSÁGI UTASÍTÁSOK.....	27
3. TERMÉKLEÍRÁS.....	29
4. KEZELŐPANEL.....	29
5. PROGRAMOK.....	30
6. BEÁLLÍTÁSOK.....	31
7. KIEGÉSZÍTŐ FUNKCIÓK.....	34
8. AZ ELSŐ HASZNÁLAT ELŐTT.....	35
9. NAPI HASZNÁLAT.....	36
10. HASZNOS TANÁCSOK ÉS JAVASLATOK.....	38
11. ÁPOLÁS ÉS TISZTÍTÁS.....	40
12. HIBAELHÁRÍTÁS.....	41
13. MŰSZAKI INFORMÁCIÓK.....	45

## GONDOLUNK ÖNRE

Köszönjük, hogy Electrolux terméket vásárolt. Ön olyan készülék tulajdonosa lett, mely mögött több évtizedes szakmai tapasztalat és innováció áll. Rendkívüli tudását és stílusos megjelenését az Ön igényei ihlették. Valahányszor csak használja, biztos lehet abban, hogy a benne foglalt tudás a siker garanciája. Köszöntjük az Electrolux világában!

**Látogassa meg a weboldalunkat:**



Kezelési tanácsok, kiadványok, hibaelhárító, szerviz információk:  
[www.electrolux.com/webselfservice](http://www.electrolux.com/webselfservice)



További előnyökért regisztrálja készülékét:  
[www.registerelectrolux.com](http://www.registerelectrolux.com)



Kiegészítők, segédanyagok és eredeti alkatrészek vásárlása a készülékhez:  
[www.electrolux.com/shop](http://www.electrolux.com/shop)

## VÁSÁRLÓI TÁMOGATÁS ÉS SZERVIZ

Kizárólag eredeti alkatrészek használatát javasoljuk.

Ha készülékével a szervizhez fordul, legyenek kéznél az alábbi adatok: Típus, termékszám, sorozatszám.

Ezek az információk az adattáblán olvashatók.

 Figyelmeztetés - Biztonsági információk

 Általános információk és hasznos tanácsok

 Környezetvédelmi információk

A változtatások jogát fenntartjuk.

## 1. ⚠ BIZTONSÁGI INFORMÁCIÓK

Az üzembe helyezés és használat előtt gondosan olvassa el a mellékelt útmutatót. A gyártó nem vállal felelősséget a helytelen beszerelés vagy használat miatt keletkezett sérülésekért és károkért. Tartsa biztonságos és elérhető helyen az útmutatót, hogy szükség esetén mindig a rendelkezésére álljon.

### 1.1 Gyermekek és fogyatékkal élő személyek biztonsága

- A készüléket 8 év feletti gyermekek és csökkent fizikai, értelmi vagy mentális képességű, illetve megfelelő tapasztalatok vagy ismeretek híján lévő személyek csak felügyelettel, vagy a készülék biztonságos használatára vonatkozó megfelelő tájékoztatás esetén használhatják.
- Ne hagyja, hogy gyerekek játszanak a készülékkel.
- A mosószeret tartsa távol a gyermekektől.
- A gyermekeket és a háziállatokat tartsa távol a készüléktől, amikor az ajtaja nyitva van.
- Gyermekek felügyelet nélkül nem végezhetnek tisztítási vagy karbantartási tevékenységet a készüléken.

### 1.2 Általános biztonság

- A készüléket háztartási, illetve más hasonló felhasználási területekre szánták, mint például:
  - hétvégi házak, üzletek, irodák és egyéb munkahelyeken kialakított személyzeti konyhák;
  - hotelek, motelek, szállások reggelivel és egyéb lakás céljára szolgáló ingatlanok esetén az ügyfelek számára.
- Ne változtassa meg a készülék műszaki jellemzőit.
- Az üzemi víznyomás (minimum és maximum) értékének 0.5 (0.05) / 8 (0.8) bar (MPa) között kell lennie.

- Soha ne lépje túl a megengedett legnagyobb töltetet 13 .
- Ha a hálózati kábel megsérül, azt a gyártónak vagy a márkaszerviznek vagy más hasonlóan képzett személynek kell kicserélnie, nehogy veszélyhelyzet álljon elő.
- Lefelé fordítva helyezze a késeket és a hegyes evőeszközöket az evőeszközkosárba, vagy az élükkel lefele fordítva fektesse azokat az evőeszközfiókba.
- Tilos a készülék ajtaját felügyelet nélkül nyitva hagyni a véletlen rá lépés elkerülése érdekében.
- Bármilyen karbantartás előtt kapcsolja ki a készüléket, és húzza ki a hálózati csatlakozódugót a csatlakozóaljzatból.
- A készülék tisztításához ne használjon nagy nyomású vízsugarat és/vagy gőzt.
- Ügyeljen arra, hogy a készülék alsó részén levő szellőzőnyílásokat (ha vannak) ne zárja le szőnyeg vagy egyéb tárgy.
- A készülék vízhálózatra történő csatlakoztatásához használja a mellékelt, új tömlőkészletet. Régi tömlőkészlet nem használható fel újra.

## 2. BIZTONSÁGI UTASÍTÁSOK

### 2.1 Üzembe helyezés



#### **FIGYELMEZTETÉS!**

A készüléket csak képesített személy helyezheti üzembe.

- Távolítsa el az összes csomagolóanyagot.
- Ne helyezzen üzembe, és ne is használjon sérült készüléket.
- Ne helyezze üzembe a készüléket olyan helyen, ahol a hőmérséklet 0 °C alatt van.
- Tartsa be a készülékhez mellékelt üzembe helyezési útmutatóban foglaltakat.
- A készülék nehéz, ezért legyen körültekintő a mozgatásakor. Mindig használjon munkavédelmi kesztyűt és zárt lábbelít.

- A készüléket biztonságos szerkezet alá és mellé helyezze.

### 2.2 Elektromos csatlakoztatás



#### **FIGYELMEZTETÉS!**

Tűz- és áramütésveszély.

- A készüléket kötelező földelni.
- Ellenőrizze, hogy az adattáblán szereplő adatok megfelelnek-e a helyi elektromos hálózat paramétereinek.
- Mindig megfelelően felszerelt, áramütés ellen védett aljzatot használjon.
- Ne használjon hálózati elosztókat és hosszabbító kábeleket.
- Ügyeljen a hálózati csatlakozódugó és a hálózati kábel épségére. Amennyiben a készülék hálózati

vezetékét ki kell cserélni, a cserét márkaszervizünknél végeztesse el.

- Csak az üzembe helyezés befejezése után csatlakoztassa a hálózati csatlakozódugót a hálózati csatlakozóaljzatba. Ügyeljen arra, hogy a hálózati dugasz üzembe helyezés után is könnyen elérhető legyen.
- A hálózati vezeték kihúzásakor soha ne vezetékot húzza. A kábelt mindig a csatlakozódugónál fogva húzza ki.
- A készülék megfelel az EGK irányelveinek.
- Kizárólag az Egyesült Királyság és Írország. Ez a készülék 13 amperes hálózati csatlakozódugóval van felszerelve. Ha szükségessé válik a biztosíték cseréje a hálózati csatlakozódugóban, akkor egy 13 amperes ASTA (BS 1362) biztosítékra cserélje.

### 2.3 Vízhálózatra csatlakoztatás

- Ügyeljen arra, hogy ne okozzon sérülést a vízcsöveknek.
- Mielőtt új vagy hosszabb idő óta nem használt csövekhez csatlakoztatja javítás vagy új eszköz (pl. vízóra stb.) felszerelése után a készüléket, addig folyassa a vizet, amíg az teljesen ki nem tisztul.
- A készülék első használata közben és után ellenőrizze, hogy nem látható-e vízszivárgás.
- A befolyócső biztonsági szeleppel, valamint dupla bevonattal ellátott belső elektromos vezetékkel rendelkezik.

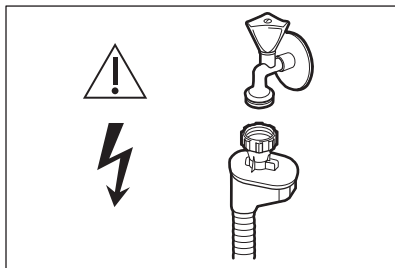

**FIGYELMEZTETÉS!**  
Veszélyes feszültség.

- Ha a befolyócső megsérül, akkor azonnal zárja el a vízcsapot, majd

húzza ki a csatlakozódugót a fali csatlakozóaljzataból. Forduljon a márkaszervizhez a befolyócső cseréje érdekében.

### 2.4 Használat

- Ne üljön vagy álljon rá a nyitott ajtóra.
- A mosogatógépben használt mosogatószerek veszélyesek. Tartsa be a mosogatószer csomagolásán feltüntetett utasításokat.
- Ne igyon a készülékben lévő vízből, és ne játsszon vele.
- Az edényeket a mosogatógépből csak a mosogatóprogram lejáta után vegye ki. Egy kevés mosogatószer maradhat az edényeken.
- A készülékből forró gőz szabadulhat ki, ha az ajtót mosogatóprogram futása közben kinyitja.
- Ne tegyen gyúlékony anyagot vagy gyúlékony anyaggal szennyezett tárgyat a készülékbe, annak közelébe, illetve annak tetejére.

### 2.5 Szerviz

- A készülék javítását bízza a márkavizyre. Kizárólag eredeti alkatrészek használatát javasoljuk.
- Amikor a márkaszervizhez fordul, legyenek kéznél az alábbi adatok, melyek a készülék adattábláján találhatóak.  
Modell:  
PNC (termékkód):  
Sorozatszám:

### 2.6 Ártalmatlanítás



**FIGYELMEZTETÉS!**

Sérülés- vagy fulladásveszély.

- Bontsa a készülék hálózati csatlakozását.
- Vágja le a hálózati tápkábelt, és helyezze a hulladékba.
- Szerelje le az ajtókilincset, hogy megakadályozza gyermekek és kedvenc állatok készülékben rekedését.

### 3. TERMÉKLEÍRÁS

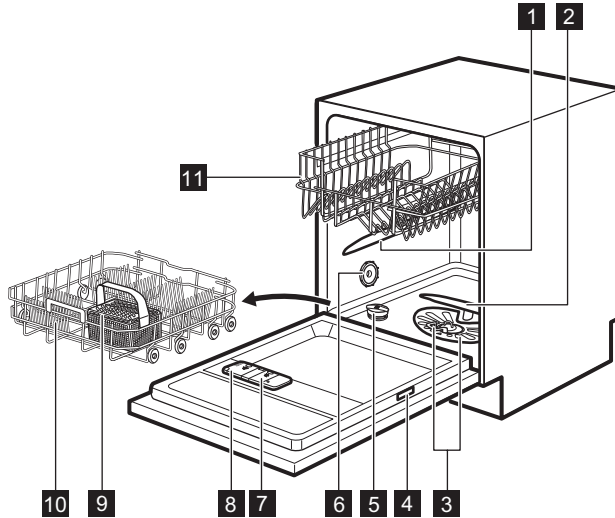

- 1** Felső szűrőkar
- 2** Alsó szűrőkar
- 3** Szűrők
- 4** Adattábla
- 5** Sótartály
- 6** Szellőzőnyílás

- 7** Öblítőszer-adagoló
- 8** Mosószer-adagoló
- 9** Evőeszköztartó
- 10** Alsó kosár
- 11** Felső kosár

### 4. KEZELŐPANEL

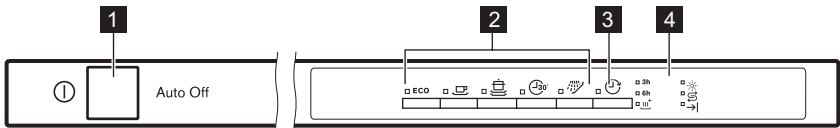





- 1** Be/ki gomb
- 2** Programgombok
- 3** Delay gomb

- 4** Visszajelzők

## 4.1 Visszajelzők

Visszajelzők	Megnevezés
→	Program vége visszajelző.
☰ <sup>+</sup>	XtraDry visszajelző.
☞	Só visszajelző. A program működése során ez a visszajelző sohasem világít.
☼	Öblítőszer visszajelző. A program működése során ez a visszajelző sohasem világít.

## 5. PROGRAMOK





Program	Szennyezettség mértéke Töltet típusa	Programfázisok	Kiegészítő funkciók
P1 <b>ECO 1)</b>	<ul style="list-style-type: none"> <li>• Normál szennyezettség</li> <li>• Edények és evőeszközök</li> </ul>	<ul style="list-style-type: none"> <li>• Előmosogatás</li> <li>• Mosogatás 50 °C</li> <li>• Öblítés</li> <li>• Szárítás</li> </ul>	<ul style="list-style-type: none"> <li>• XtraDry</li> </ul>
P3 	<ul style="list-style-type: none"> <li>• Erős szennyezettség</li> <li>• Edények, evőeszközök, lábasok és fazekak</li> </ul>	<ul style="list-style-type: none"> <li>• Előmosogatás</li> <li>• Mosogatás 70 °C</li> <li>• Öblítés</li> <li>• Szárítás</li> </ul>	<ul style="list-style-type: none"> <li>• XtraDry</li> </ul>
P2 	<ul style="list-style-type: none"> <li>• Normál szennyezettség</li> <li>• Edények és evőeszközök</li> </ul>	<ul style="list-style-type: none"> <li>• Előmosogatás</li> <li>• Mosogatás 65 °C</li> <li>• Öblítés</li> <li>• Szárítás</li> </ul>	<ul style="list-style-type: none"> <li>• XtraDry</li> </ul>
P4 	<ul style="list-style-type: none"> <li>• Friss szennyezettség</li> <li>• Edények és evőeszközök</li> </ul>	<ul style="list-style-type: none"> <li>• Mosogatás 60 °C vagy 65 °C</li> <li>• Öblítés</li> </ul>	<ul style="list-style-type: none"> <li>• XtraDry</li> </ul>
P5 	<ul style="list-style-type: none"> <li>• Összes</li> </ul>	<ul style="list-style-type: none"> <li>• Előmosogatás</li> </ul>	

1) Ezzel a programmal a leghatékonyabb víz- és energiafogyasztás mellett mosogathatja el a normál mértékben szennyezett edényeket és evőeszközöket. (Ezt a programot használják tesztprogramként a bevizsgáló intézetek.)

2) Ezzel a programmal frissen szennyezett edényeket mosogathat el. Rövid idő alatt is kiváló eredményt nyújt.

3) Ezzel a programmal gyorsan leöblítheti az edényeket, hogy eltávolítsa az ételmaradékokat, és megakadályozza a kellemetlen szagok kialakulását. Ehhez a programhoz ne használjon mosogatószeret.

## 5.1 Fogyasztási értékek

Program <sup>1)</sup>	Víz (l)	Energiafogyasztás (kWh)	Időtartam (perc)
P1 <b>ECO</b>	11	1.039	227
P3 	14-15	1.5 - 1.7	155 - 170
P2 	15-17	1.4 - 1.6	130 - 140
P4 	10	0.8	30
P5 	5	0.1	14

1) A víz nyomása és hőmérséklete, a hálózati feszültség ingadozásai, a funkciók és az edények mennyisége módosíthatja az értékeket.

## 5.2 Tájékoztatás a bevizsgáló intézetek számára

A bevizsgálás elvégzéséhez szükséges összes információ megszerzéséhez küldjön egy e-mailt a következő címre:

[info.test@dishwasher-production.com](mailto:info.test@dishwasher-production.com)

Jegyezze fel az adattáblán található termékszámot (PNC).

# 6. BEÁLLÍTÁSOK

## 6.1 Programválasztás üzemmód és felhasználói üzemmód

Amikor a készülék programválasztás üzemmódban van, beállíthatja a megfelelő programot, és beléphet a felhasználói üzemmódba.

### A felhasználói üzemmódban elérhető beállítások:

- A vízlágyító szintjének beállítása a vízkeménységnek megfelelően.
- A program futásának végét jelző hangjelzés be- vagy kikapcsolása.
- Az öblítőszer hiányára figyelmeztető visszajelző bekapcsolása/ kikapcsolása.
- A AirDry funkció bekapcsolása/ kikapcsolása.



**Mivel a készülék a memóriájában tárolja a mentett beállításokat, nincs**

**szükség a beállítására minden ciklus előtt.**

## A programválasztás üzemmód beállítása

A készülék programválasztási üzemmódban van, ha csak az **ECO** program visszajelzője világít.



Bekapcsolás után a készülék alapértelmezés szerint programválasztás üzemmódban van. Amennyiben nem, az alábbi módon állítsa be a programválasztás üzemmódot:

Nyomja meg és tartsa lenyomva egyszerre a  és a  gombot, míg a készülék programválasztás üzemmódba nem lép.

## Belépés a felhasználói üzemmódba

Győződjön meg arról, hogy a készülék programválasztás üzemmódban van.

A felhasználói módba lépéshez tartsa

lenyomva egyszerre a  és  gombot legalább 3 másodpercig.

A visszajelzők: **ECO**, ,  és  villogni kezdenek.

## 6.2 A vízlágyító

A vízlágyító a vezetékes vízben található ásványi anyagok eltávolítására szolgál,

amelyek hátrányosan befolyásolnák a mosogatás eredményességét, valamint rongálnák a készüléket.

Annál keményebb a víz, minél többet tartalmaz ezekből az ásványi anyagokból. A vízkeménységet különböző mértékegységekkel mérik.

A vízlágyítót a lakóhelyén jellemző vízkeménységhez kell beállítani. A víz keménységét illetően a helyi vízművektől kaphat tájékoztatást. A jó mosogatási eredmény eléréséhez fontos a vízlágyító szintjének pontos beállítása.

### Vízkeménység

Német fok (°dH)	Francia fok (°fH)	mmol/l	Clarke fok	Vízlágyító szintje
47 - 50	84 - 90	8.4 - 9.0	58 - 63	10
43 - 46	76 - 83	7.6 - 8.3	53 - 57	9
37 - 42	65 - 75	6.5 - 7.5	46 - 52	8
29 - 36	51 - 64	5.1 - 6.4	36 - 45	7
23 - 28	40 - 50	4.0 - 5.0	28 - 35	6
19 - 22	33 - 39	3.3 - 3.9	23 - 27	5 1)
15 - 18	26 - 32	2.6 - 3.2	18 - 22	4
11 - 14	19 - 25	1.9 - 2.5	13 - 17	3
4 - 10	7 - 18	0.7 - 1.8	5 - 12	2
<4	<7	<0.7	< 5	1 2)

1) Gyári beállítás.

2) Ezen a szinten ne használjon sót.



**Amennyiben (sóval vagy só nélkül) használja a normál mosogatószert vagy a kombinált mosogatószertablettákat, állítsa be a megfelelő vízkeménységet, hogy a só feltöltés visszajelző bekapcsolva maradjon.**



A sót tartalmazó kombinált mosogatószer-tabletták nem elég hatékonyak a kemény víz lágyításához.

## A vízlágyító beállítása

Győződjön meg arról, hogy a készülék felhasználói üzemmódban van.

1. Nyomja meg a **ECO** gombot. A ,  és  visszajelzők nem világítanak. A **ECO** visszajelző tovább villog.

Villogni kezd a  visszajelző. A villanások száma a vízlágyító aktuális



beállítását jelzi (pl: 5 villanás + szünet + 5 villanás... = 5. szint).

2. A beállítás módosításához nyomja meg a **ECO** gombot. A **ECO** gomb minden egyes megnyomásával a szint számértéke eggyel növekszik. A 10. szint elérése után a számlálás az 1. szintről indul.
3. A beállítás megerősítéséhez és mentéséhez nyomja meg a be/ki gombot.

### 6.3 Az öblítőszer-adagoló kiürülésére figyelmeztető jelzés

Az öblítőszer lehetővé teszi, hogy az edények folt- és csikmentesen száradjanak.





Az öblítőszer adagolása a forró vizes öblítési fázis alatt automatikusan történik.

Ha az öblítőszer-adagoló kiürült, az öblítőszer-adagoló visszajelző világítani kezd, ami azt jelzi, hogy be kell tölteni öblítőszerrel. Amennyiben kizárólag kombinált mosogatószer-tablettákat használ, és a szárítási eredmények megfelelők, az öblítőszer-adagoló feltöltésére figyelmeztető jelzés kikapcsolható. Azonban a legjobb szárítási eredmény érdekében mindig használjon öblítőszerrel.

Amennyiben öblítőszer nélkül használja a normál mosogatószerrel vagy a kombinált mosogatószer-tablettákat, kapcsolja be a figyelmeztetést, hogy az öblítőszer feltöltés visszajelzője aktív maradjon.

### Hogyan lehet kikapcsolni az öblítőszer hiányára figyelmeztető értesítést?

Győződjön meg arról, hogy a készülék felhasználói üzemmódban van.

1. Nyomja meg a  gombot. A visszajelzők: **ECO**,  és  nem világítanak. A  visszajelző tovább villog. A  visszajelző az aktuális beállítást jelzi. Ha világít = az öblítőszer hiányára

figyelmeztető értesítés be van kapcsolva, ha nem világít = az öblítőszer hiányára figyelmeztető értesítés ki van kapcsolva.

2. A beállítás módosításához nyomja meg a  gombot.
3. A beállítás megerősítéséhez és mentéséhez nyomja meg a be/ki gombot.







### 6.4 Hangjelzések

Hangjelzések hallhatók, ha a készülékben üzemmód keletkezik. Nincs lehetőség ezen hangjelzések kikapcsolására.

Amikor a program lejár, szintén egy hangjelzés hallható. Alapértelmezésben ez a hangjelzés ki van kapcsolva, azonban van lehetőség a bekapcsolására.

### A program futásának végét jelző hangjelzés bekapcsolása

Győződjön meg arról, hogy a készülék felhasználói üzemmódban van.

1. Nyomja meg a  gombot. A visszajelzők: **ECO**,  és  nem világítanak. A  visszajelző tovább villog. A  visszajelző az aktuális beállítást jelzi. Ha világít, a hangjelzés be van kapcsolva. Ha nem világít, a hangjelzés ki van kapcsolva.
2. A beállítás módosításához nyomja meg a  gombot.
3. A beállítás megerősítéséhez és mentéséhez nyomja meg a be/ki gombot.

### 6.5 AirDry

Az AirDry kiegészítő funkcióval jobb szárítási eredmény érhető el alacsonyabb energiafogyasztás mellett.

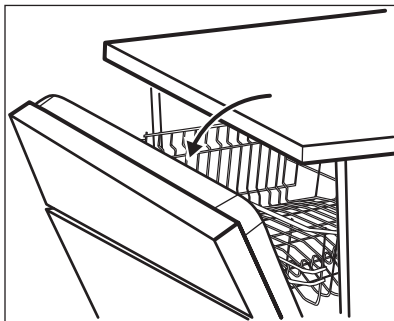

**i** A szárítási szakasz közben a készülék ajtaja automatikusan kinyílik, és nyitva marad.

**!** **VIGYÁZAT!** Az automatikus ajtónyitást követő 2 percen belül ne próbálja meg az ajtót becsukni. Ezzel kárt tehet a készülékben.

Az AirDry kiegészítő funkció automatikusan bekapcsol minden program esetén, a  kivételével.

A szárítási eredmény javításához tekintse át a XtraDry kiegészítő funkciót,

vagy kapcsolja be az AirDry kiegészítő funkciót.



### VIGYÁZAT!

Ha a gyerekek hozzáférhetnek a készülékhez, ajánlatos az AirDry funkció kikapcsolása, mert potenciális veszélyforrás lehet.

## Az AirDry kiegészítő funkció kikapcsolása

Győződjön meg arról, hogy a készülék felhasználói üzemmódban van.

1. Nyomja meg a  gombot.

A visszajelzők: **ECO**, ,  nem világítanak. A  visszajelző tovább villog.

A  visszajelző az aktuális beállítást jelzi. Ha világít, az AirDry funkció be van kapcsolva, ha nem világít, az AirDry funkció ki van kapcsolva.

2. A beállítás módosításához nyomja meg a  gombot.

3. A beállítás megerősítéséhez és mentéséhez nyomja meg a be/ki gombot.

## 7. KIEGÉSZÍTŐ FUNKCIÓK

**i** Egy program elindítása előtt mindig kapcsolja be a megfelelő kiegészítő funkciókat. A kiegészítő funkciókat a program működése közben nem lehet be- vagy kikapcsolni.

**i** Nem minden kiegészítő funkció kombinálható egymással. Ha egymással nem kombinálható kiegészítő funkciókat választ, a készülék automatikusan kikapcsol egy vagy több funkciót. Csak az aktív kiegészítő funkciók visszajelzői világítanak.

### 7.1 XtraDry

Kapcsolja be ezt a kiegészítő funkciót a szárítási teljesítmény növeléséhez. A XtraDry kiegészítő funkció alkalmazásakor néhány program időtartama, a vízfogyasztás és az utolsó öblítés hőmérséklete módosulhat.



A XtraDry állandó kiegészítő funkció minden nem **ECO** programnál, és nem szükséges beállítani minden ciklusnál.

A többi programnál a XtraDry állandó kiegészítő funkció, és a készülék automatikusan alkalmazza a következő ciklusoknál. Ez a beállítás bármikor módosítható.

- i** A **ECO** program elindításakor a XtraDry kiegészítő funkció inaktív, és mindig kézzel kell bekapcsolni.

Amennyiben a kiegészítő funkció nem használható a programhoz, a hozzá tartozó visszajelző nem kezd el villogítani, vagy néhány másodpercig gyorsan villog, majd elalszik.

## Az XtraDry funkció bekapcsolása

Addig tartsa nyomva egyszerre a  és  gombot, amíg villogítani nem kezd a  visszajelző.

## 8. AZ ELSŐ HASZNÁLAT ELŐTT

1. Ellenőrizze, hogy a vízlágyító aktuális szintje megfelel-e a használt víz keménységének. Amennyiben nem, állítsa be a vízlágyító szintjét.
2. Töltse fel sótartályt.
3. Töltse fel az öblítőszer-adagolót.
4. Nyissa ki a vízcsapot.
5. A készülékben levő gyártási maradványok eltávolításához indítson el egy mosogatóprogramot. Ne használjon mosogatószert, és ne töltsen meg a kosarakat.

Miután elindít egy programot, a készüléknek kb. 5 percre van szüksége ahhoz, hogy a vízlágyítóban lévő műgyantát regenerálja. Ekkor úgy tűnhet, hogy a készülék nem működik megfelelően. A mosogatófázis csak akkor kezdődik meg, amikor a fenti művelet véget ér. Ez a művelet sor rendszeres időközönként ismétlődik.

### 8.1 Sótartály



#### VIGYÁZAT!

Csak mosogatógépekhez készült durva sót használjon. A finom só növeli a korrózió veszélyét.

A só a vízlágyítóban a gyanta regenerálására, valamint a napi használat során a megfelelő mosogatósi eredmény biztosítására szolgál.

### A sótartály feltöltése

1. Csavarja le a sótartály kupakját az óramutató járásával ellenkező irányba.
2. Öntsön 1 liter vizet a sótartályba (csak az első alkalommal).
3. Töltse fel a sótartályt 1 kg speciális sóval (vagy amíg teljesen fel nem töltődik).

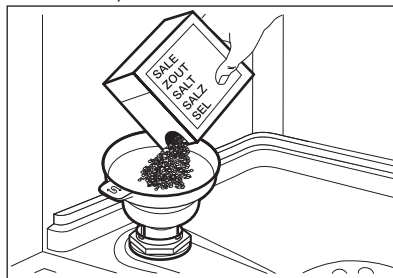

4. Óvatosan rázza meg a tölcser a fogantyújánál, hogy a legutolsó szemcse is betöltődjön.
5. Távolítsa el a sótartály nyílása körül lévő sót.

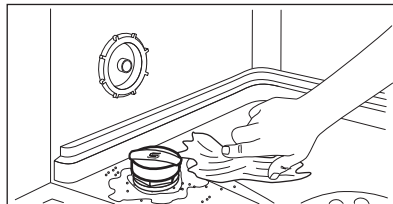

6. Csavarja vissza a kupakot az óramutató járásával megegyező irányban a sőtartály bezárásához.



### VIGYÁZAT!

Víz és só juthat ki a töltés során a sőtartályból. Miután feltöltötte a sőtartályt, azonnal indítsa el a mosogatóprogramot a korrózió megelőzése érdekében.

## 8.2 Hogyan töltjük fel az öblítőszer-adagolót?

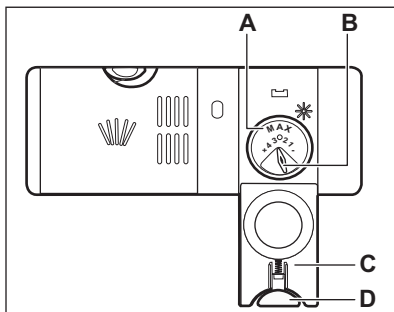
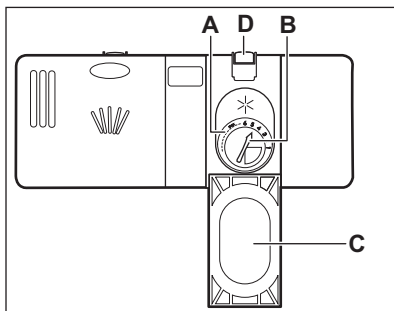

### VIGYÁZAT!

Csak mosogatógépekhez készített öblítőszer használjon.

1. A kioldó gomb megnyomásával (D) nyissa ki a fedelet (C).
2. Töltse az öblítőszeret az adagolóba (A), a „max” jelzésig.
3. A kiömlött öblítőszer nedvszívó törlőkendővel távolítsa el, hogy a mosogatóprogram alatt megakadályozza a túlzott habképződést.
4. Zárja le a fedelet. Ellenőrizze, hogy reteszelt helyzetben van-e a kioldó gomb.



Elfordíthatja az adagolt mennyiség választókapcsolót (B) 1 (legkisebb mennyiség) és 4 (legnagyobb mennyiség) közötti állásokba.

## 9. NAPI HASZNÁLAT

1. Nyissa ki a vízcsapot.
2. A készülék bekapcsolásához nyomja meg a be/ki gombot.

Ügyeljen arra, hogy a készülék programválasztási üzemmódban legyen.

- Ha világít a só visszajelző, akkor töltse fel a sőtartályt.
- Ha világít az öblítőszer-adagoló visszajelző, akkor töltse fel az öblítőszer-adagolót.

3. Pakolja meg megfelelően a kosarakat.
4. Töltse be a mosogatószert.
5. Állítsa be és indítsa el a töltet típusának és a szennyeződés mértékének megfelelő programot.

## 9.1 A mosogatószer használata

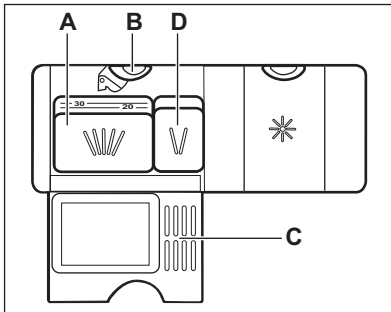
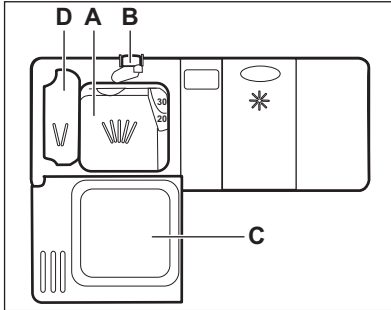

1. A kioldó gomb megnyomásával (B) nyissa ki a fedelet (C).
2. Tegye a mosogatószeret por vagy tableta formájában az adagolóba (A).
3. Ha a mosogatóprogram előmosási fázissal is rendelkezik, tegyen egy kevés mosogatószer az előmosási mosogatószer adagolóba (D).
4. Zárja le a fedelet. Ellenőrizze, hogy reteszelt helyzetben van-e a kioldó gomb.

## 9.2 Program kiválasztása és elindítása

### Az Auto Off funkció

Ha a készülék nem végez tevékenységet, akkor az energiafogyasztás csökkentése érdekében ez a funkció automatikusan kikapcsolja a készüléket.

A funkció az alábbiak esetén lép működésbe:

- A program befejezése után 5 perccel.
- 5 perccel azután, ha a program nem indult el.

### A program indítása

1. Tartsa résznyire nyitva a készülék ajtaját.
  2. A készülék bekapcsolásához nyomja meg a be/ki gombot. Ügyeljen, hogy a készülék programválasztási üzemmódban legyen.
  3. Nyomja meg az elindítandó programhoz tartozó gombot.
- A megfelelő program visszajelzője világítani kezd.
4. Csukja be a készülék ajtaját a program elindításához.

### Egy program késleltetett indítással való indítása

1. Állítson be egy programot.
  2. Annyiszor nyomja meg a  gombot, amíg meg nem jelenik a beállítandó órák számához tartozó visszajelző (36 vagy 66).
  3. Csukja be a készülék ajtaját a visszazámlálás elindításához.
- A visszazámlálás működése alatt a késleltetési idő növelhető, azonban a program kiválasztása már nem módosítható.

Amikor a visszazámlálás befejeződött, automatikusan megkezdődik a program végrehajtása.

### Ajtónyitás a készülék működése alatt



Ha kinyitja az ajtót egy program futása közben, a készülék leáll. Ez módosíthatja a program energiafogyasztását és időtartamát. Amikor ismét becsukja az ajtót, a visszazámlálás a megszakítási ponttól folytatódik.





Ha a szárítási fázis alatt 30 másodpercnél hosszabb időre kinyitja az ajtót, az éppen futó program kikapcsol. Ez nem történik meg, ha **ECO** program fut AirDry kiegészítő funkcióval.

## Visszaszámlálás alatt a késleltetett indítás leállítása

Ha törli a késleltetett indítást, ismét be kell állítania a programot és a funkciókat.

Nyomja meg és tartsa lenyomva egyszerre a  és a  gombot, míg a készülék programválasztás üzemmódba nem lép.

## A program törlése

Nyomja meg és tartsa lenyomva egyszerre a  és a  gombot, míg a

készülék programválasztás üzemmódba nem lép.

Egy új mosogatóprogram elindítása előtt ellenőrizze, hogy van-e mosogatószer a mosogatószer-adagolóban.

## Miután a program véget ért

Amikor a mosogatóprogram befejeződött, a  visszajelző világítani kezd. Amennyiben nem kapcsolja ki a készüléket 5 percen belül, az energiafogyasztás csökkentése érdekében az összes visszajelző elalszik.

1. A készülék kikapcsolásához nyomja meg a be/ki gombot, vagy várja meg, hogy az Auto Off funkció automatikusan kikapcsolja a készüléket.
2. Zárja el a vízcsapot.

# 10. HASZNOS TANÁCSOK ÉS JAVASLATOK

## 10.1 Általános

Az alábbi ötletek optimális tisztítási és szárítási eredményt biztosítanak a napi használat során, valamint segítséget nyújtanak a környezet megővésében.

- Távolítsa el a nagyobb ételmaradványokat az edényekről.
- Az edényeket ne öblítse le kézzel előzetesen. Ha szükséges, használja az előmosogatósi programot (ha van), vagy válasszon előmosogatósi fázissal rendelkező mosogatóprogramot.
- Mindig használja ki a kosarak teljes területét.
- A készülékbe való bepakolásakor ügyeljen arra, hogy a mosogatókar fűvókáiból kilépő víz teljesen elérhesse és lemoshassa az edényeket. Ügyeljen arra, hogy az edények ne érjenek egymáshoz, illetve ne fedjék le egymást.
- A mosogatószert, öblítőszert és só használhatja különállóan, vagy használjon kombinált mosogatószertablettákat (pl.: „3 az 1-ben”, „4 az 1-

ben”, „Mind az 1-ben”). Kövesse a csomagoláson feltüntetett utasításokat.

- Válassza ki a töltet típusának és a szennyeződés mértékének megfelelő programot. Az ECO programmal a leghatékonyabb víz- és energiafogyasztás mellett mosogathatja el a normál mértékben szennyezett edényeket és evőeszközöket.

## 10.2 Só, öblítőszert és mosogatószer használata

- Kizárólag sötét öblítőszert és mosogatószert használjon a mosogatógépből. Egyéb termékek károsodást okozhatnak a készülékben.
- Az olyan környéken, ahol a víz kemény vagy nagyon kemény, javasoljuk a sima mosogatószert (további hatóanyagokkal nem rendelkező por, gél, tableta), öblítőszert és só különálló használatát

- az optimális tisztítási és szárítási eredmény eléréséhez.
- Legalább havonta egyszer speciális készüléktisztító szerrel járassa meg a készüléket.
  - Rövid programok során nem oldódnak fel teljesen a mosogatószer tabletták. A mosogatószer maradványok edényeken való lerakódásának megakadályozására hosszú programoknál használja a tablettákat.
  - Ne használjon a szükségesnél több mosogatószeret. További információkért olvassa el a mosogatószer csomagolásán található útmutatásokat.

### 10.3 Mit tegyek, ha szeretném abbahagyni a kombinált mosogatószer-tabletták használatát?

Külön mosogatószer, só és öblítőszer használatának megkezdése előtt végezze el az alábbi lépéseket:

1. Állítsa be a legmagasabb szintet a vízlágyítóban.
2. Ellenőrizze, hogy tele van-e a sótartály és az öblítőszer-adagoló.
3. Indítsa el a legrövidebb programot, mely öblítési fázist tartalmaz. Ne használjon mosogatószer, és ne töltsen meg a kosarakat.
4. A program lefutása után állítsa be a vízlágyítót a lakhelyén levő vízkeménységnek megfelelően.
5. Állítsa be az adagolt öblítőszer mennyiségét.
6. Kapcsolja be az öblítőszer hiányára figyelmeztető jelzést.

### 10.4 A kosarak megtöltése

- Csak mosogatógépbe tehető darabok mosogatására használja a készüléket.
- Ne tegyen fából, szaruból, alumíniumból, ónból és rézből készült darabokat a készülékbe.
- Ne helyezzen a készülékbe vizet felszívó darabokat (szivacsot, rongyot).

- Távolítsa el az ételmaradékot az edényekről.
- Áztassa fel az edényekre égett ételt.
- Az üreges tárgyakat (pl. csészék, poharak és lábasok) nyílásukkal lefele tegye be.
- Fontos, hogy az edények és evőeszközök ne csúszsanak egymásba. Keverje más evőeszközökkel a kanalakat.
- Ellenőrizze, hogy a poharak nem érnek-e más poharakhoz.
- A kisebb tárgyakat helyezze az evőeszközökösárba.
- A könnyű darabokat helyezze a felső kosárba. Ügyeljen arra, hogy az eszközök ne mozdulhassanak el.
- A mosogatóprogram elindítása előtt győződjön meg arról, hogy a szórókar szabadon mozoghat.

### 10.5 Egy program indítása előtt

A következőket ellenőrizze:

- A szűrők tiszták és megfelelően vannak elhelyezve.
- Szoros a sótartály kupakjának rögzítése.
- Nem tömődtek el a szórókarok.
- Van regeneráló só és öblítőszer (ha nem kombinált mosogatószer-tablettákat használ).
- Megfelelő az edények elhelyezése a kosarakban.
- A kiválasztott program megfelel a töltet típusának és a szennyeződés mértékének.
- Megfelelő mennyiségű mosogatószeret használ.

### 10.6 A kosarak kipakolása

1. Hagyja lehűlni az edényeket, mielőtt kipakolná a készülékből. A forró edények könnyebben megsérülnek.
2. Először az alsó kosarat, majd a felső kosarat ürítse ki.



Miután a program véget ért, víz maradhat a készülék oldalfalain és ajtaján.

# 11. ÁPOLÁS ÉS TISZTÍTÁS



## FIGYELMEZTETÉS!

Karbantartás előtt kapcsolja ki a készüléket, és húzza ki a hálózati csatlakozódugót a csatlakozóaljzatból.



Az elszennyeződött szűrők és az eltömődött szórókarok rontják a mosogatás eredményességét. Rendszeresen ellenőrizze, és szükség esetén tisztítsa meg azokat.

## 11.1 A szűrők tisztítása

A szűrőrendszer 3 részegységből áll.

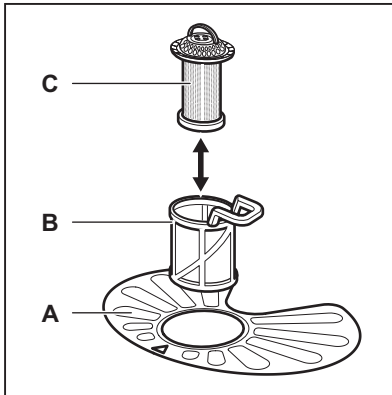

1. Az óramutató járásával ellentétesen fordítsa el a (B) szűrőt, és vegye ki.

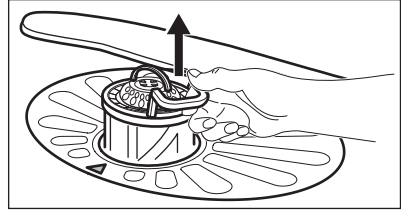
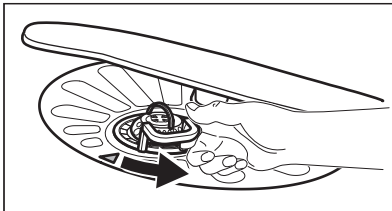

2. Húzza ki a (C) szűrőt a (B) szűrőből.
3. Vegye ki a lapos szűrőt (A).

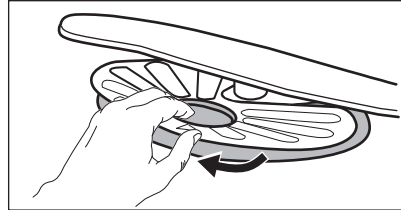

4. Vízrel tisztítsa meg a szűrőket.

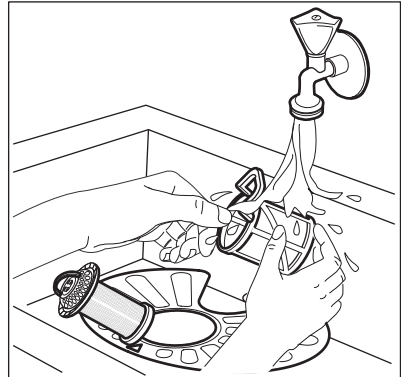

5. Győződjön meg arról, hogy nincs ételmaradvány vagy egyéb szennyeződés a vízgyűjtőben vagy annak széle körül.
6. Tegye vissza a lapos szűrőt (A) a helyére. Ügyeljen arra, hogy megfelelően helyezkedjen el a két vezetősín alatt.



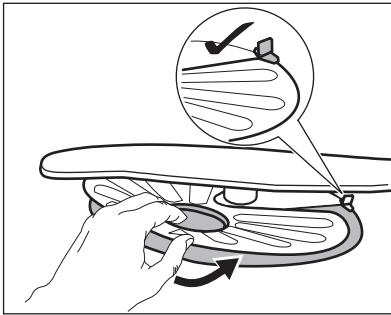

7. Szerelje vissza a szűrőket (B) és (C).
8. Tegye vissza a szűrőt (B) a lapos szűrőbe (A). Az óramutató járásával megegyező irányban forgassa, amíg nem rögzül.

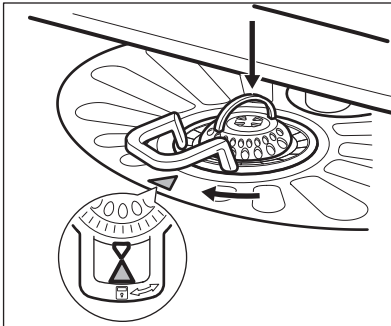
**VIGYÁZAT!**

A szűrők helytelen pozíciója nem kielégítő mosogatási eredményt okoz, és a készüléket is károsítja.

**11.2 A szórókarok tisztítása**

Ne szerelje ki a szórókarokat. Ha a szórókarok furatai eltömődnének, a szennyeződés megmaradó részét egy hegyes végű tárggyal távolítsa el.

**11.3 Külső tisztítás**

- A készüléket puha, nedves ruhával tisztítsa.
- Csak semleges tisztítószerrel használjon.
- Ne használjon súrolószert, súrolószivacsot vagy oldószereket.

**11.4 Belső tisztítás**

- Egy puha, nedves ronggyal gondosan tisztítsa meg a készüléket, beleértve az ajtó gumi tömítését.
- Amennyiben rendszeresen rövid időtartamú programokat használ, ezek zsír- és vízkőlerakódásokat okozhatnak a készülék belsejében. Ennek megakadályozása érdekében azt javasoljuk, hogy legalább 2 havonta futtasson le egy hosszú időtartamú mosogatóprogramot.
- A készülék maximális hatékonyságának megőrzése érdekében javasoljuk, hogy havonta használja a mosogatógépekhez kifejlesztett speciális tisztítószerrel. Gondosan kövesse a termék csomagolásán található útmutatásokat.

**12. HIBAE LHÁRÍTÁS**

Amennyiben a készülék nem indul el, vagy működés közben leáll, mielőtt a márkaszervizhez fordul, győződjön meg arról, hogy saját maga képes-e a hiba elhárítására a táblázatban található információk segítségével.

**FIGYELMEZTETÉS!**

A nem megfelelően elvégzett javítások súlyos biztonsági kockázatot jelenthetnek a készülék felhasználója számára. Minden javítást képzett szakembernek kell elvégeznie.

A meghibásodást bizonyos hibák esetén a vége visszajelző rendszeres időközönként történő felvillanása jelzi.

**Az előforduló hibák többsége anélkül megoldható, hogy a márkaszervizhez kellene fordulni.**

Meghibásodás és riasztási kód	Lehetséges ok és megoldás
Nem lehet bekapcsolni a készüléket.	<ul style="list-style-type: none"> <li>• Ügyeljen arra, hogy a hálózati vezeték csatlakoztatva legyen a hálózati aljzatba.</li> <li>• Ellenőrizze, hogy nem oldott-e ki valamelyik biztosíték a biztosítékdozban.</li> </ul>
A program nem indul el.	<ul style="list-style-type: none"> <li>• Ellenőrizze, hogy a készülék ajtaja be van-e csukva.</li> <li>• Ha időkésleltetés van beállítva, törölje azt, vagy várja meg a visszaszámlálás befejeződését.</li> <li>• A készülék megkezdte a gyanta regenerálását a vízlágyítóban. A művelet időtartama kb. 5 perc.</li> </ul>
<p>A készülék nem tölt be vizet.</p> <ul style="list-style-type: none"> <li>• A program vége visszajelző megszakításokkal 1-szer felvillan.</li> <li>• A hangjelzés megszakításokkal egyszer megszólal.</li> </ul>	<ul style="list-style-type: none"> <li>• Ellenőrizze, hogy nyitva van-e a vízcsap.</li> <li>• Ellenőrizze, hogy a hálózati víznyomás nem túl alacsony-e. Ezzel kapcsolatban kérjen tájékoztatást a helyi vízműtől.</li> <li>• Ellenőrizze, hogy a vízcsap nincs-e eltömődve.</li> <li>• Ellenőrizze, hogy a vízbefolyó-tömlőben található szűrő nincs-e eltömődve.</li> <li>• Ellenőrizze, hogy a vízbefolyó-tömlő nincs-e megcsavarodva vagy megtörve.</li> </ul>
<p>A készülék nem ereszti le a vizet.</p> <ul style="list-style-type: none"> <li>• A program vége visszajelző megszakításokkal kétszer felvillan.</li> <li>• A hangjelzés megszakításokkal kétszer megszólal.</li> </ul>	<ul style="list-style-type: none"> <li>• Ellenőrizze, hogy a szifon nincs-e eltömődve.</li> <li>• Ellenőrizze, hogy a kifolyócső nincs-e megcsavarodva vagy megtörve.</li> </ul>
<p>A kifolyásgátló bekapcsolt.</p> <ul style="list-style-type: none"> <li>• A program vége visszajelző megszakításokkal háromszor felvillan.</li> <li>• A hangjelzés megszakításokkal háromszor megszólal.</li> </ul>	<ul style="list-style-type: none"> <li>• Zárja el a vízcsapot, és forduljon a márkaszervizhez.</li> </ul>
<p>A készülék működés közben többször leáll, majd elindul.</p>	<ul style="list-style-type: none"> <li>• Ez normális. Ez optimális tisztítást és energiatakarékos működést eredményez.</li> </ul>
<p>A program túl hosszú ideig működik.</p>	<ul style="list-style-type: none"> <li>• Ha késleltetett indítás kiegészítő funkció van beállítva, törölje azt, vagy várja meg a visszaszámlálás befejeződését.</li> </ul>

Meghibásodás és riasztási kód	Lehetséges ok és megoldás
A készülék ajtajából enyhe szivárgás észlelhető.	<ul style="list-style-type: none"> <li>A készülék színtezése nem megfelelő. A vízszintbe állításhoz lazítsa vagy húzza meg az állítható lábakat (ha vannak).</li> <li>A készülék ajtaja nem központosan áll az üstön. Állítson a hátsó lábon (ha van).</li> </ul>
Nehéz becsukni a készülék ajtaját.	<ul style="list-style-type: none"> <li>A készülék színtezése nem megfelelő. A vízszintbe állításhoz lazítsa vagy húzza meg az állítható lábakat (ha vannak).</li> <li>Az edények és evőeszközök egyes részei kiállnak a kosarakból.</li> </ul>
Csörgő/kopogó zaj hallatszik a készülék belsejéből.	<ul style="list-style-type: none"> <li>Az edények és evőeszközök elhelyezése nem megfelelő a kosarakban. Lásd a kosár megpakolására vonatkozó ismertetőt.</li> <li>Ellenőrizze, hogy a szórókarok szabadon mozognak-e.</li> </ul>
A hálózati megszakító a készülék miatt leold.	<ul style="list-style-type: none"> <li>A hálózati megszakító terhelhetősége (amperszáma) nem elegendő az összes háztartási készülék egyszerre történő üzemeltetéséhez. Ellenőrizze a konnektor terhelhetőségét (amperszámát) és a megszakító kapacitását, és kapcsolja ki a használatban lévő készülékek egyikét.</li> <li>Belső elektromos hiba a készülékben. Vegye fel a kapcsolatot egy márkaszervizzel.</li> </ul>



A lehetséges okok megismerésére nézze meg „**Az első használat előtt**”, a „**Napi használat**” vagy a „**Hasznos tanácsok és javaslatok**” című fejezetet.

Ha a probléma ismét jelentkezik, akkor forduljon a márkaszervizhez.

A táblázatban nem található riasztási kódokkal kapcsolatban forduljon a márkaszervizhez.

Miután ellenőrizte a készüléket, kapcsolja azt ki, majd kapcsolja be újra.

## 12.1 A mosogatás és a szárítás eredménye nem kielégítő

Jelenség	Lehetséges ok és megoldás
A mosogatás eredménye nem kielégítő.	<ul style="list-style-type: none"> <li>Olvassa el a „<b>Napi használat</b>” és a „<b>Hasznos tanácsok és javaslatok</b>” c. fejezetet, valamint a kosár megtöltésére vonatkozó útmutatót.</li> <li>Használjon intenzívebb mosogatóprogramot.</li> <li>Tisztítsa meg a szórókar-fúvókákat és a szűrőt. Olvassa el az „<b>Ápolás és tisztítás</b>” című fejezetet.</li> </ul>

Jelenség	Lehetséges ok és megoldás
A szárítás eredménye nem kielégítő.	<ul style="list-style-type: none"> <li>• Az elmosogatott tárgyakat túl hosszú ideig hagyta a zárt készülékben.</li> <li>• Nincs a készülékben öblítőszer, vagy nem elegendő az adagolt öblítőszer mennyisége. Állítsa az öblítőszer-adagolót magasabb fokozatra.</li> <li>• Szükséges lehet a műanyag evőeszközök és edények törülközővel való szárítása.</li> <li>• A legjobb szárítási eredmény eléréséhez kapcsolja be az XtraDry kiegészítő funkciót, majd válassza az AirDry lehetőséget.</li> <li>• Javasoljuk, hogy mindig használjon öblítőszer, kombinált mosogatószer-tabletták használatakor is.</li> </ul>
Fehéres csíkok vagy kékes réteg látható a poharakon és edényeken.	<ul style="list-style-type: none"> <li>• Túl nagy volt az adagolt öblítőszer mennyisége. Alacsonyabb szintre állítsa be az öblítőszer szintjét.</li> <li>• Túl sok volt a mosogatószer.</li> </ul>
Szennyeződések és cseppnyomok vannak a poharakon és edényeken.	<ul style="list-style-type: none"> <li>• Nem elegendő az adagolt öblítőszer mennyisége. Állítsa magasabbra az öblítőszer szintjét.</li> <li>• Lehet, hogy az öblítőszer minősége az oka.</li> </ul>
Nedvesek az edények.	<ul style="list-style-type: none"> <li>• A legjobb szárítási eredmény eléréséhez kapcsolja be az XtraDry kiegészítő funkciót, majd válassza az AirDry lehetőséget.</li> <li>• Nem szerepel szárítási fázis a programban, vagy alacsony a szárítási fázis hőmérséklete.</li> <li>• Az öblítőszer-adagoló üres.</li> <li>• Lehet, hogy az öblítőszer minősége az oka.</li> <li>• Lehet, hogy a kombinált mosogatószer-tabletták minősége az oka. Próbálkozzon másik márkával, vagy töltsse fel az öblítőszer-adagolót, és kombinált mosogatószer-tablettákkal együtt használja az öblítőszer.</li> </ul>
A készülék belseje nedves.	<ul style="list-style-type: none"> <li>• Ez nem hiba. A jelenséget az okozza, hogy a levegőben levő nedvesség kicsapódik a falakon.</li> </ul>
Szokatlan habképződés mosogatás közben.	<ul style="list-style-type: none"> <li>• Csak mosogatógépekhez készült mosogatószert használjon.</li> <li>• Szivárog az öblítőszer-adagoló. Vegye fel a kapcsolatot egy márkaszervizzel.</li> </ul>
Rozsdafoltok láthatók az evőeszközökön.	<ul style="list-style-type: none"> <li>• Túl sok a só a mosogatóshoz használt vízben. Lásd „<b>A vízlágyító</b>” c. fejezetet.</li> <li>• Ezüst és rozsdamentes evőeszközöket helyezett egymás mellé. Ne helyezzen egymáshoz közel ezüst és rozsdamentes tárgyakat.</li> </ul>

Jelenség	Lehetséges ok és megoldás
Mosogatószer marad a program végén a mosogató-szer-adagolóban.	<ul style="list-style-type: none"> <li>A mosogatószer-tabletta beragadt az adagolóba, és ezért nem teljesen mosta ki a víz.</li> <li>A víz nem tudja kimosni a mosogatószert az adagolóból. Ellenőrizze, hogy a szűrőkar nincs-e eltömődve.</li> <li>Ellenőrizze, hogy a kosarakba helyezett eszközök nem akadályozzák-e a mosogatószer-adagoló fedelének kinyitását.</li> </ul>
A készülék belsejében kellemetlen szag érezhető.	<ul style="list-style-type: none"> <li>Lásd a „<b>Belső tisztítás</b>” című szakaszt.</li> </ul>
Vízkölerakódás látható az evőeszközökön, az üstön és az ajtó belsején.	<ul style="list-style-type: none"> <li>A só szintje alacsony; ellenőrizze a feltöltés visszajelzőt.</li> <li>Laza a sótartály kupakjának rögzítése.</li> <li>A csapvíz kemény. Lásd „<b>A vízlágyító</b>” c. fejezetet.</li> <li>Még akkor is használjon sót, és állítsa be a vízlágyító regenerálását, ha kombinált mosogatószer-tablettákat használ. Lásd „<b>A vízlágyító</b>” c. fejezetet.</li> <li>Amennyiben továbbra is vízkőmaradványokat észlel, erre a célra készült speciális készüléktisztító szerrel tisztítsa meg a készüléket.</li> <li>Próbálja ki másik mosogatószert.</li> <li>Forduljon a mosogatószer gyártójának ügyfélszolgálatához.</li> </ul>
Az edények fénytelené válnak, elszíneződtek vagy sérültek.	<ul style="list-style-type: none"> <li>Ellenőrizze, hogy kizárólag mosogatógépből tisztítható tárgyakat helyezte-e a készülékbe.</li> <li>Óvatosan végezze a kosarakba való be- és kipakolást. Lásd a kosár megpakolására vonatkozó ismertetőt.</li> <li>A kényes darabokat helyezze a felső kosárba.</li> </ul>



A lehetséges okok megismerésére nézze meg „**Az első használat előtt**”, a „**Napi használat**” vagy a „**Hasznos tanácsok és javaslatok**” című fejezetet.

## 13. MŰSZAKI INFORMÁCIÓK

Méretek	Szélesség / magasság / mélység (mm)	596 / 818 - 898 / 550
Elektromos csatlakoztatás <sup>1)</sup>	Feszültség (V)	220 - 240
	Frekvencia (Hz)	50
Hálózati víznyomás	Min. / max. bar (MPa)	0.5 (0.05) / 8 (0.8)

Vízellátás	Hidegvíz vagy melegvíz <b>2)</b>	maximum 60 °C
Kapacitás	Teríték	13
Energiafogyasztás	Bekapcsolva hagyva (W)	5.0
Energiafogyasztás	Kikapcsolt állapotban (W)	0.50

1) A további értékeket lásd az adattáblán.

2) Ha a melegvíz alternatív energiaforrásból származik (pl. napelemek, szélenergia), akkor az energiafogyasztás csökkentése érdekében használja a melegvíz-vezetékét.

## 14. KÖRNYEZETVÉDELMI TUDNIVALÓK

A  következő jelzéssel ellátott anyagokat hasznosítsa újra. Újrahasznosításhoz tegye a megfelelő konténerekbe a csomagolást. Járuljon hozzá környezetünk és egészségünk védelméhez, és hasznosítsa újra az elektromos és elektronikus hulladékot. A

 tiltó szimbólummal ellátott készüléket ne dobja a háztartási hulladék közé. Juttassa el a készüléket a helyi újrahasznosító telepre, vagy lépjen kapcsolatba a hulladékkezelésért felelős hivatallal.

# ÍNDICE

1. INFORMAÇÕES DE SEGURANÇA.....	48
2. INSTRUÇÕES DE SEGURANÇA.....	49
3. DESCRIÇÃO DO PRODUTO.....	51
4. PAINEL DE COMANDOS.....	51
5. PROGRAMAS.....	52
6. PROGRAMAÇÕES.....	53
7. OPÇÕES.....	56
8. ANTES DA PRIMEIRA UTILIZAÇÃO.....	56
9. UTILIZAÇÃO DIÁRIA.....	58
10. SUGESTÕES E DICAS.....	60
11. MANUTENÇÃO E LIMPEZA.....	61
12. RESOLUÇÃO DE PROBLEMAS.....	63
13. INFORMAÇÃO TÉCNICA.....	67

## ESTAMOS A PENSAR EM SI

Obrigado por ter adquirido um aparelho Electrolux. Escolheu um produto que traz com ele décadas de experiência profissional e inovação. Engenhoso e elegante, foi concebido a pensar em si. Assim, quando o utilizar, terá a tranquilidade de saber que obterá sempre óptimos resultados.

Bem-vindo(a) à Electrolux.

**Visite o nosso website para:**



Resolver problemas e obter conselhos de utilização, catálogos e informações sobre assistência:

**[www.electrolux.com/webselfservice](http://www.electrolux.com/webselfservice)**



Registar o seu produto para beneficiar de um serviço melhor:

**[www.registerelectrolux.com](http://www.registerelectrolux.com)**



Adquirir acessórios, consumíveis e peças de substituição originais para o seu aparelho:

**[www.electrolux.com/shop](http://www.electrolux.com/shop)**

## APOIO AO CLIENTE E ASSISTÊNCIA

Utilize sempre peças de substituição originais.

Quando contactar o nosso Centro de Assistência Técnica Autorizado, certifique-se de que tem os seguintes dados disponíveis: Modelo, PNC, Número de Série.

A informação encontra-se na placa de características.

 **Aviso / Cuidado - Informações de segurança**

 **Informações gerais e sugestões**

 **Informações ambientais**

Sujeito a alterações sem aviso prévio.

## 1. ⚠️ INFORMAÇÕES DE SEGURANÇA

Leia atentamente as instruções fornecidas antes de instalar e utilizar o aparelho. O fabricante não é responsável por quaisquer ferimentos ou danos resultantes de instalação ou utilização incorrectas. Guarde sempre as instruções em local seguro e acessível para consultar no futuro.

### 1.1 Segurança para crianças e pessoas vulneráveis

- Este aparelho pode ser utilizado por crianças de 8 ou mais anos de idade e por pessoas com capacidades físicas, sensoriais ou mentais reduzidas ou com pouca experiência e conhecimento se tiverem recebido supervisão ou instruções relativas à utilização do aparelho de forma segura e compreenderem os perigos envolvidos.
- Não permita que as crianças brinquem com o aparelho.
- Mantenha os detergentes fora do alcance das crianças.
- Mantenha as crianças e os animais domésticos afastados do aparelho quando a porta está aberta.
- A limpeza e a manutenção básica do aparelho não devem ser efectuadas por crianças sem supervisão.

### 1.2 Segurança geral

- Este aparelho destina-se exclusivamente a utilizações domésticas ou semelhantes, tais como:
  - turismo rural; áreas de cozinha destinadas ao pessoal em lojas, escritórios e outros ambientes de trabalho;
  - utilização por clientes de hotéis, motéis e outros ambientes do tipo residencial.
- Não altere as especificações deste aparelho.
- A pressão da água fornecida tem de estar entre 0.5 (0.05) / 8 (0.8) bar (MPa) (mínima / máxima)
- Respeite o volume máximo de loiça de 13 pessoas.



- Se o cabo de alimentação estiver danificado, deve ser substituído pelo fabricante, por um agente de assistência autorizado ou por uma pessoa igualmente qualificada, para evitar perigos.
- Coloque os talheres no cesto de talheres com as pontas afiadas viradas para baixo ou na horizontal na gaveta de talheres com as extremidades cortantes viradas para baixo.
- Não deixe o aparelho com a porta aberta sem vigilância para evitar que alguém tropece acidentalmente na porta.
- Antes de qualquer operação de manutenção, desactive o aparelho e desligue a ficha da tomada eléctrica.
- Não utilize jactos de água e/ou vapor a alta pressão para limpar o aparelho.
- Se o aparelho tiver aberturas de ventilação na base, não devem ficar obstruídas por tapetes ou carpetes.
- O aparelho deve ser ligado à rede de abastecimento de água com a mangueira nova fornecida. Não é permitido reutilizar uma mangueira antiga.

## 2. INSTRUÇÕES DE SEGURANÇA

### 2.1 Instalação

**AVISO!**

A instalação deste aparelho só deve ser efectuada por uma pessoa qualificada.

- Remova toda a embalagem.
- Não instale nem utilize o aparelho se ele estiver danificado.
- Não instale nem utilize o aparelho em locais com temperatura inferior a 0 °C.
- Siga as instruções de instalação fornecidas com o aparelho.
- Tenha sempre cuidado quando deslocar o aparelho porque ele é pesado. Utilize sempre luvas de protecção e calçado fechado.

- Certifique-se de que o aparelho é instalado debaixo e ao lado de estruturas seguras.

### 2.2 Ligação eléctrica

**AVISO!**

Risco de incêndio e choque eléctrico.

- O aparelho tem de ficar ligado à terra.
- Certifique-se de que os parâmetros indicados na placa de características são compatíveis com as características da alimentação eléctrica.
- Utilize sempre uma tomada bem instalada e à prova de choques eléctricos.

- Não utilize adaptadores de tomadas duplas ou triplas, nem cabos de extensão.
- Certifique-se de que não danifica a ficha e o cabo de alimentação eléctrica. Se for necessário substituir o cabo de alimentação, esta operação deve ser efectuada pelo nosso Centro de Assistência Técnica.
- Ligue a ficha à tomada eléctrica apenas no final da instalação. Certifique-se de que a ficha fica acessível após a instalação.
- Não puxe o cabo de alimentação para desligar o aparelho. Puxe sempre a ficha de alimentação.
- Este aparelho está em conformidade com as Directivas da C.E.E.
- Apenas para o Reino Unido e para a Irlanda. Este aparelho está equipado com uma ficha eléctrica de 13 A. Se tiver de mudar o fusível da ficha eléctrica, utilize apenas um fusível de 13 A ASTA (BS 1362).

### 2.3 Ligação à rede de abastecimento de água

- Não danifique as mangueiras da água.
- Antes de ligar o aparelho a canos novos, canos que não sejam usados há muito tempo, canos que tenham sido sujeitos a reparações ou canos que tenham recebido dispositivos novos (contador de água, etc.), deixe sair água até que saia limpa.
- Durante a primeira utilização do aparelho, certifique-se de que não existem fugas de água.
- A mangueira de entrada de água possui uma válvula de segurança e um revestimento com um cabo de alimentação no seu interior.

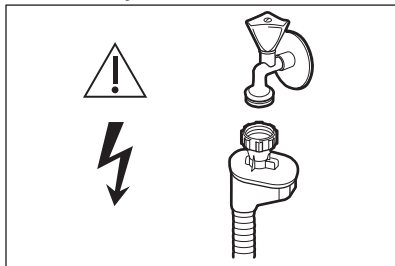

#### AVISO!

Voltagem perigosa.

- Se a mangueira de entrada de água estiver danificada, feche imediatamente a torneira da água e desligue a ficha da tomada eléctrica. Contacte um Centro de Assistência Técnica Autorizado para substituir a mangueira de entrada de água.

### 2.4 Utilização

- Não se sente nem se apoie na porta quando esta estiver aberta.
- Os detergentes de máquina de lavar loiça são perigosos. Cumpra as instruções de segurança existentes na embalagem do detergente.
- Não beba a água do aparelho, nem a utilize para qualquer outro fim.
- Não retire a loiça do aparelho enquanto o programa não estiver concluído. Pode restar algum detergente na loiça.
- O aparelho pode libertar vapor quente se abrir a porta quando um programa estiver em funcionamento.
- Não coloque produtos inflamáveis, ou objectos molhados com produtos inflamáveis, no interior, perto ou em cima do aparelho.

### 2.5 Assistência Técnica

- Contacte a Assistência Técnica Autorizada se for necessário reparar o aparelho. Recomendamos que utilize apenas peças originais.
- Quando contactar a Assistência Técnica Autorizada, certifique-se de que dispõe da seguinte informação, que pode encontrar na placa de características.  
Modelo:  
PNC:  
Número de série:

### 2.6 Eliminação



#### AVISO!

Risco de ferimentos ou asfixia.

- Desligue o aparelho da alimentação eléctrica.

- Corte o cabo de alimentação eléctrica e elimine-o.
- Remova o trinco da porta para evitar que crianças ou animais de

estimação possam ficar aprisionados no interior do aparelho.

### 3. DESCRIÇÃO DO PRODUTO

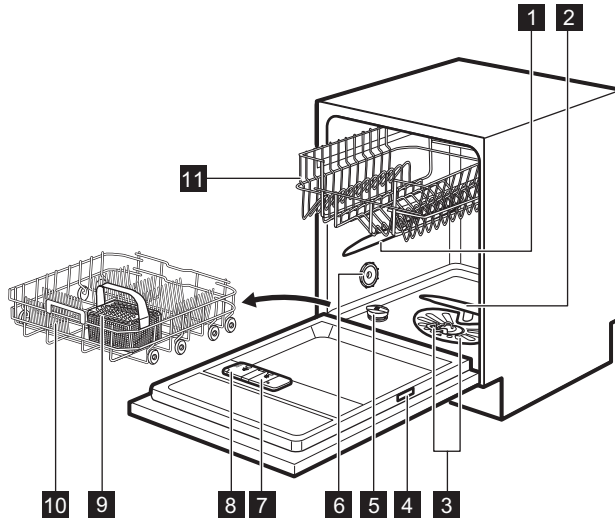



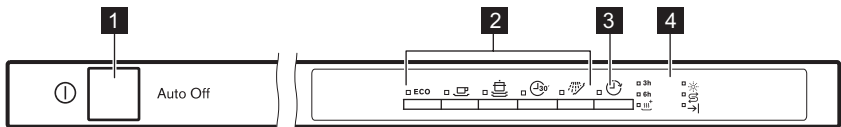

- |                                   |  |
|-----------------------------------|--|
| <b>1</b> Braço aspersor superior  | <b>7</b> Distribuidor de abrilhantador |
| <b>2</b> Braço aspersor inferior  | <b>8</b> Distribuidor de detergente    |
| <b>3</b> Filtros                  | <b>9</b> Cesto de talheres             |
| <b>4</b> Placa de características | <b>10</b> Cesto inferior               |
| <b>5</b> Depósito de sal          | <b>11</b> Cesto superior               |
| <b>6</b> Ranhura de ventilação    |  |

### 4. PAINEL DE COMANDOS







- |                             |                      |
|-----------------------------|----------------------|
| <b>1</b> Botão On/Off       | <b>4</b> Indicadores |
| <b>2</b> Botões de programa |                      |
| <b>3</b> Botão Delay        |                      |

## 4.1 Indicadores

Indicador	Descrição
	Indicador de fim.
	Indicador XtraDry.
	Indicador de falta de sal. Está apagado durante o funcionamento dos programas.
	Indicador de falta de abrillantador. Está apagado durante o funcionamento dos programas.

## 5. PROGRAMAS





Programa	Nível de sujidade Tipo de carga	Fases do programa	Opções
P1 <b>ECO</b> 1)	<ul style="list-style-type: none"> <li>Sujidade normal</li> <li>Faianças e talheres</li> </ul>	<ul style="list-style-type: none"> <li>Pré-lavagem</li> <li>Lavagem a 50 °C</li> <li>Enxaguamentos</li> <li>Secagem</li> </ul>	<ul style="list-style-type: none"> <li>XtraDry</li> </ul>
P3 	<ul style="list-style-type: none"> <li>Sujidade intensa</li> <li>Faianças, talheres, tachos e painéis</li> </ul>	<ul style="list-style-type: none"> <li>Pré-lavagem</li> <li>Lavagem a 70 °C</li> <li>Enxaguamentos</li> <li>Secagem</li> </ul>	<ul style="list-style-type: none"> <li>XtraDry</li> </ul>
P2 	<ul style="list-style-type: none"> <li>Sujidade normal</li> <li>Faianças e talheres</li> </ul>	<ul style="list-style-type: none"> <li>Pré-lavagem</li> <li>Lavagem a 65 °C</li> <li>Enxaguamentos</li> <li>Secagem</li> </ul>	<ul style="list-style-type: none"> <li>XtraDry</li> </ul>
P4  2)	<ul style="list-style-type: none"> <li>Sujidade recente</li> <li>Faianças e talheres</li> </ul>	<ul style="list-style-type: none"> <li>Lavagem a 60°C ou 65 °C</li> <li>Enxaguamentos</li> </ul>	<ul style="list-style-type: none"> <li>XtraDry</li> </ul>
P5  3)	<ul style="list-style-type: none"> <li>Tudo</li> </ul>	<ul style="list-style-type: none"> <li>Pré-lavagem</li> </ul>	

1) Com este programa, terá os consumos de água e energia mais eficientes para faianças e talheres com sujidade normal. (Este é o programa standard para testes.)

2) Este programa destina-se à lavagem de uma carga com sujidade recente. Proporciona bons resultados de lavagem em pouco tempo.

3) Com este programa, pode enxaguar rapidamente a loiça para evitar a adesão dos resíduos de alimentos aos pratos e a formação de maus odores no aparelho. Não utilize detergente com este programa.

## 5.1 Valores de consumo

Programa 1)	Água (l)	Energia (kWh)	Duração (min.)
P1 <b>ECO</b>	11	1.039	227
P3 	14-15	1.5 - 1.7	155 - 170
P2 	15-17	1.4 - 1.6	130 - 140
P4 	10	0.8	30
P5 	5	0.1	14

1) A pressão e a temperatura da água, as variações da corrente eléctrica, as opções e a quantidade de loiça podem alterar estes valores.

## 5.2 Informação para testes

Para obter a informação necessária para testes de desempenho, por favor envie um e-mail para:

[info.test@dishwasher-production.com](mailto:info.test@dishwasher-production.com)

Anote o número do produto (PNC) indicado na placa de características.

# 6. PROGRAMAÇÕES

## 6.1 Modo de seleção de programa e modo de utilizador

Quando o aparelho está no modo de seleção de programa, é possível seleccionar um programa e entrar no modo de utilizador.

### Definições disponíveis no modo de utilizador:



- Nivel do descalcificador da água, de acordo com a dureza da água.
- Ativação ou desativação do sinal sonoro de fim de um programa.
- Ativação ou desativação da indicação de falta de abrillantador.
- Ativação ou desativação da opção AirDry.

**Uma vez que o aparelho conserva as definições guardadas, não é necessário configurá-lo antes de cada ciclo.**

## Como entrar no modo de seleção de programa



O aparelho está no modo de seleção de programa quando o indicador do programa **ECO** é o único que está aceso.

Após a ativação, o aparelho fica no modo de seleção de programa por predefinição. Se não ficar, entre no modo de seleção de programa assim:

Prima continuamente  e  em simultâneo até que o aparelho entre no modo de seleção de programa.

## Como entrar no modo de utilizador

Certifique-se de que o aparelho está no modo de seleção de programa.

Para entrar no modo de utilizador, mantenha os botões  e  premidos em simultâneo durante pelo menos 3 segundos.

Os indicadores: **ECO**, ,  e  começam a piscar.

## 6.2 Descalcificador da água

O descalcificador da água remove minerais da água que podem deteriorar os resultados da lavagem no aparelho.

Quanto maior for o conteúdo destes minerais, maior é a dureza da água. A dureza da água é medida em escalas equivalentes.

O descalcificador da água deve ser regulado de acordo com a dureza da água da sua área. Os serviços de abastecimento de água podem indicar qual é o grau de dureza da água na sua área. É importante definir o nível correcto do descalcificador da água para garantir bons resultados de lavagem.

### Dureza da água

Graus alemães (°dH)	Graus franceses (°fH)	mmol/l	Graus Clarke	Nível do descalcificador da água
47 - 50	84 - 90	8,4 - 9,0	58 - 63	10
43 - 46	76 - 83	7,6 - 8,3	53 - 57	9
37 - 42	65 - 75	6,5 - 7,5	46 - 52	8
29 - 36	51 - 64	5,1 - 6,4	36 - 45	7
23 - 28	40 - 50	4,0 - 5,0	28 - 35	6
19 - 22	33 - 39	3,3 - 3,9	23 - 27	5 1)
15 - 18	26 - 32	2,6 - 3,2	18 - 22	4
11 - 14	19 - 25	1,9 - 2,5	13 - 17	3
4 - 10	7 - 18	0,7 - 1,8	5 - 12	2
<4	<7	<0,7	< 5	1 2)

1) Definição de fábrica.

2) Não utilize sal neste nível.

**Se utilizar detergente normal ou pastilhas combinadas (com ou sem sal), seleccione o nível de dureza da água adequado para manter o indicador de falta de sal activo.**







As pastilhas combinadas que contêm sal não são suficientemente eficazes para amolecer água dura.

### Como configurar o descalcificador da água

Certifique-se de que o aparelho está no modo de utilizador.

#### 1. Prima **ECO**.

Os indicadores ,  e  estão apagados. O indicador **ECO** ainda pisca.

O indicador  começa a piscar. O número de intermitências indica a definição actual do amaciador da água (por exemplo, 5 intermitências + pausa + 5 intermitências... = nível 5).

2. Prima **ECO** para mudar a definição. Sempre que premir o botão **ECO**, o nível aumenta um número. Quando chegar ao nível 10, recomeça a partir do nível 1.

3. Prima On/Off para confirmar e guardar a seleção.

### 6.3 Aviso de distribuidor de abrillantador vazio

O abrillantador ajuda a secar a loiça sem riscos e manchas.

O abrillantador é libertado automaticamente durante a fase de enxaguamento a quente.

Quando o depósito do abrillantador está vazio, o indicador de falta de abrillantador indica que é necessário colocar abrillantador. Se a secagem for satisfatória quando utilizar apenas pastilhas combinadas, pode desactivar o indicador de falta de abrillantador. No entanto, recomendamos que utilize sempre abrillantador para obter a melhor secagem possível.

Se utilizar detergente normal ou pastilhas combinadas sem abrillantador, active o aviso para manter o indicador de falta de abrillantador a funcionar.

### Como desativar a indicação de falta de abrillantador

Certifique-se de que o aparelho está no modo de utilizador.

1. Prima .

Os indicadores: **ECO**,  e  estão apagados. O indicador  ainda pisca.

O indicador  indica a definição atual. Aceso = indicação de falta de abrillantador ativada. Apagado = indicação de falta de abrillantador desativada.

2. Prima  para mudar a definição.
3. Prima On/Off para confirmar e guardar a seleção.

### 6.4 Sinais sonoros

O aparelho emite sinais sonoros quando ocorre alguma anomalia. Não é possível desactivar estes sinais sonoros.

Também existe um sinal sonoro que é emitido quando um programa termina.

Este sinal sonoro está desactivado por predefinição, mas é possível activá-lo.

### Como ativar o sinal sonoro de fim de programa

Certifique-se de que o aparelho está no modo de utilizador.

1. Prima .

Os indicadores: **ECO**,  e  estão apagados. O indicador  ainda pisca.

O indicador  indica a definição atual. Aceso = sinal sonoro ativado. Apagado = sinal sonoro desativado.

2. Prima  para mudar a definição.
3. Prima On/Off para confirmar e guardar a seleção.

### 6.5 AirDry

A opção AirDry melhora a secagem e reduz o consumo de energia.

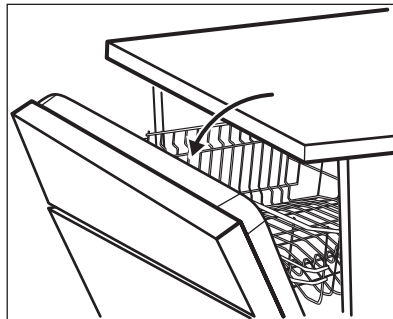

Durante a fase de secagem, a porta abre-se automaticamente e fica entreaberta.



#### **CUIDADO!**

Não tente fechar a porta do aparelho durante os primeiros 2 minutos após a abertura automática. Isso pode danificar o aparelho.

A opção AirDry é ativada automaticamente com todos os programas, exceto .

Para melhorar o desempenho da secagem, consulte a secção da opção XtraDry ou ative a opção AirDry.



### CAUIDADO!

Se alguma criança tiver acesso ao aparelho, é recomendável desativar a opção AirDry porque a abertura da porta pode representar um perigo.

## Como desativar a opção AirDry

Certifique-se de que o aparelho está no modo de utilizador.

## 7. OPÇÕES



É necessário ativar sempre as opções que desejar antes de iniciar um programa. Não é possível ativar ou desativar opções durante o funcionamento de um programa.







Algumas opções não são compatíveis com outras. Se tentar seleccionar opções incompatíveis, o aparelho desativa automaticamente uma ou mais dessas opções. Apenas os indicadores das opções que ficarem ativas continuarão acesos.

### 7.1 XtraDry

Active esta opção para melhorar o desempenho da secagem. A activação da XtraDry altera a duração de alguns programas, o consumo de água e a temperatura do último.

### 1. Prima .

Os indicadores: **ECO**,  e  apagam-se. O indicador  ainda pisca. O indicador  indica a definição atual. Aceso = AirDry ativada. Apagado = AirDry desativada.

2. Prima  para mudar a definição.
3. Prima On/Off para confirmar e guardar a seleção.



A opção XtraDry é permanente para todos os programas, excepto o **ECO**, e não tem de ser seleccionada para cada ciclo.

Noutros programas, a selecção da opção XtraDry é permanente e é utilizada automaticamente nos ciclos seguintes. Esta configuração pode ser alterada em qualquer momento.



Sempre que o programa **ECO** for activado, a opção XtraDry é desactivada e tem de ser activada manualmente.

## Como ativar a opção XtraDry

Prima simultaneamente  e  até o indicador  acender. Se a opção não for aplicável ao programa, o indicador correspondente não acende ou pisca rapidamente durante alguns segundos e apaga-se.

## 8. ANTES DA PRIMEIRA UTILIZAÇÃO

1. **Certifique-se de que o nível definido para o amaciador da água corresponde à dureza da água fornecida. Caso contrário, ajuste o nível do amaciador da água.**
2. Encha o depósito de sal.
3. Encha o distribuidor de abrillantador.
4. Abra a torneira da água.
5. Inicie um programa para remover eventuais resíduos de processamento que possam ainda existir no aparelho. Não utilize



detergente e não coloque loiça nos cestos.

Quando iniciar um programa, o aparelho pode demorar até 5 minutos a recarregar a resina no descalcificador da água. Poderá parecer que o aparelho não está a funcionar. A fase de lavagem começa apenas quando este processo terminar. O processo é repetido periodicamente.

## 8.1 Depósito de sal



### CUIDADO!

Utilize apenas sal grosso especial para máquinas de lavar loiça. O sal fino representa risco de corrosão.

O sal é utilizado para recarregar a resina do amaciador da água e para garantir bons resultados de lavagem no quotidiano.

### Como encher o depósito de sal

1. Rode a tampa do depósito de sal no sentido anti-horário e retire-a.
2. Coloque 1 litro de água no depósito de sal (apenas na primeira vez).
3. Encha o depósito de sal com 1 kg de sal (até ficar cheio).

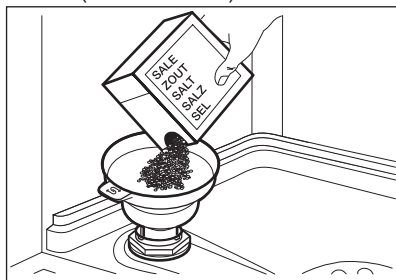

4. Agite o funil com cuidado segurando-o pela pega para introduzir os últimos grãos.
5. Retire o sal que tiver ficado à volta da abertura do depósito de sal.

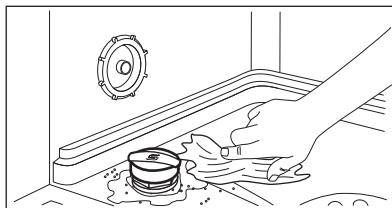

6. Rode a tampa do depósito de sal no sentido horário para fechar o depósito de sal.



### CUIDADO!

É possível que saia água e sal do depósito de sal quando estiver a enchê-lo. Após encher o depósito de sal, inicie imediatamente um programa para evitar corrosão.

## 8.2 Como encher o distribuidor de abrillantador

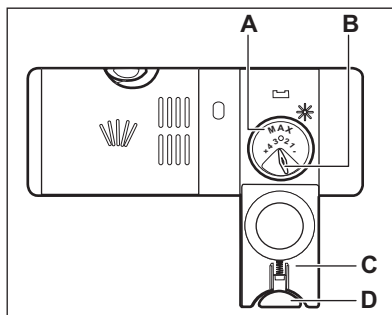
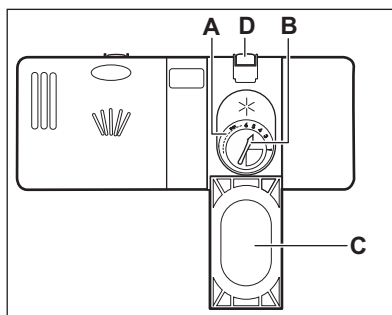

**CUIDADO!**

Utilize apenas abrillantador específico para máquinas de lavar loiça.

1. Prima o botão de libertação (D) para abrir a tampa (C).
2. Coloque abrillantador no distribuidor (A) até chegar ao nível "max".
3. Retire o abrillantador entornado com um pano absorvente para evitar demasiada espuma.

## 9. UTILIZAÇÃO DIÁRIA

1. Abra a torneira da água.
2. Prima o botão On/Off (ligar/desligar) para activar o aparelho.

Certifique-se de que o aparelho está no modo de selecção de programa.

- Se o indicador de falta de sal estiver aceso, encha o depósito de sal.
  - Se o indicador de falta de abrillantador estiver aceso, encha o distribuidor de abrillantador.
3. Coloque a loiça nos cestos.
  4. Adicione o detergente.
  5. Seleccion e inicie o programa correcto para o tipo de carga e grau de sujidade.

### 9.1 Utilizar detergente

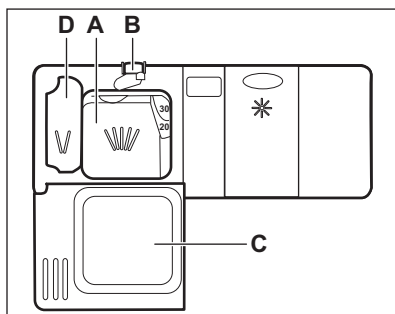

4. Feche a tampa. Certifique-se de que o botão de libertação fica trancado na posição correcta.



Podem rodar o selector de quantidade a libertar (B) entre a posição 1 (menos quantidade) e a posição 4 ou 6 (mais quantidade).

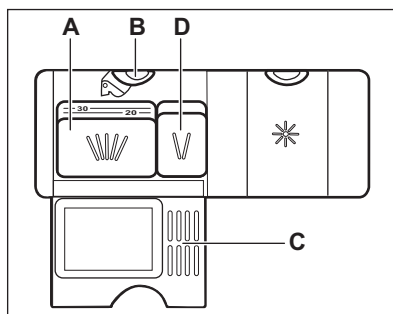

1. Prima o botão de libertação (B) para abrir a tampa (C).
2. Coloque o detergente em pó ou pastilha no compartimento (A).
3. Se o programa tiver uma fase de pré-lavagem, coloque uma pequena quantidade de detergente no compartimento (D).
4. Feche a tampa. Certifique-se de que o botão de libertação fica trancado na posição correcta.

### 9.2 Seleccionar e iniciar um programa

#### Função Auto Off

Esta função diminui o consumo de energia desactivando automaticamente o aparelho quando não está a funcionar.

A função é accionada nas seguintes situações:

- 5 minutos após o fim do programa.
- 5 minutos após a última acção se o programa não for iniciado.

## Iniciar um programa

1. Mantenha a porta do aparelho entreaberta.
2. Prima o botão On/Off para activar o aparelho. Certifique-se de que o aparelho está no modo de selecção de programa.
3. Prima o botão do programa que pretende iniciar.  
O indicador de programa correspondente acende-se.
4. Feche a porta do aparelho e o programa inicia.

## Iniciar um programa com início diferido

1. Selecciona um programa.
2. Prima  repetidamente até acender o indicador do número de horas que pretende seleccionar (**3h** ou **6h**).  
O indicador de início diferido acende.
3. Feche a porta do aparelho para que a contagem decrescente inicie.  
É possível aumentar o tempo de atraso durante a contagem decrescente, mas não é possível alterar o programa seleccionado.

Quando a contagem decrescente terminar, o programa inicia.

## Abrir a porta do aparelho durante o funcionamento



Se abrir a porta durante o funcionamento de um programa, o aparelho pára de funcionar. Isto pode afectar o consumo de energia e a duração do programa. Quando fechar a porta, o aparelho continua a partir do ponto de interrupção.





Se abrir a porta durante a fase de secagem e deixá-la aberta durante mais de 30 segundos, o programa termina. Isto não acontece quando o programa **ECO** está a funcionar com a opção AirDry.

## Cancelar o início diferido com a contagem decrescente já iniciada

Quando cancelar um início diferido, terá de seleccionar o programa e as opções novamente.

Mantenha os botões  e  premidos em simultâneo até que o aparelho entre no modo de selecção de programa.

## Cancelar o programa

Mantenha  e  premidos em simultâneo até que o aparelho entre no modo de selecção de programa. Certifique-se de que existe detergente no distribuidor de detergente antes de iniciar outro programa.

## Fim do programa

Quando o programa terminar, o indicador  acende. Se não desativar o aparelho no período de 5 minutos, todos os indicadores são apagados para poupar energia.

1. Para desativar o aparelho, prima o botão On/Off ou aguarde que a função Auto Off desative automaticamente o aparelho.
2. Feche a torneira da água.

## 10. SUGESTÕES E DICAS

### 10.1 Geral

As sugestões seguintes garantem resultados de lavagem e secagem óptimos e ajudam a proteger o ambiente.

- Retire os resíduos de alimentos maiores dos pratos antes de os colocar na máquina.
- Não passe a loiça por água antes de a colocar na máquina. Se for necessário, utilize o programa de pré-lavagem (se disponível) ou seleccione um programa que tenha fase de pré-lavagem.
- Utilize sempre todo o espaço dos cestos.
- Quando carregar o aparelho, certifique-se de que a água libertada pelos braços aspersores consegue alcançar e lavar toda a loiça. Não coloque peças em contacto com outras ou por cima de outras.
- Pode utilizar detergente, abrillantador e sal para máquina de lavar loiça ou utilizar pastilhas combinadas ("3 em 1", "4 em 1", "Tudo em 1", etc.). Siga as instruções indicadas na embalagem.
- Seleccione o programa de acordo com o tipo de carga e o grau de sujidade. Com o programa ECO, terá o consumo de água e energia mais eficiente para faianças e talheres com sujidade normal.

### 10.2 Utilizar sal, abrillantador e detergente

- Utilize apenas sal, abrillantador e detergente próprios para máquina de lavar loiça. A utilização de outros produtos pode danificar o aparelho.
- Para as áreas com água dura ou muito dura, recomendamos a utilização de detergente de máquina de lavar loiça simples (pó, gel ou pastilhas sem agentes adicionais), abrillantador e sal em separado para obtenção dos melhores resultados de lavagem e secagem.
- Pelo menos uma vez por mês, coloque o aparelho a funcionar

apenas com o produto de limpeza próprio para este efeito.

- As pastilhas de detergente não se dissolvem totalmente nos programas curtos. Para evitar resíduos de detergente na loiça, recomendamos que utilize as pastilhas apenas com programas longos.
- Não utilize mais do que a quantidade correcta de detergente. Consulte as instruções na embalagem do detergente.

### 10.3 O que fazer se quiser deixar de utilizar pastilhas de detergente combinadas

Antes de começar a utilizar detergente, sal e abrillantador em separado, execute o seguinte procedimento.

1. Seleccione o nível máximo do descalcificador da água.
2. Certifique-se de que o depósito de sal e o depósito de abrillantador estão cheios.
3. Inicie o programa mais curto que tenha uma fase de enxaguamento. Não utilize detergente e não coloque loiça nos cestos.
4. Quando o programa terminar, regule o nível do descalcificador da água para a dureza da água na sua área.
5. Regule a quantidade de abrillantador a libertar.
6. Active a indicação de falta de abrillantador.

### 10.4 Colocar loiça nos cestos

- Utilize o aparelho apenas para lavar loiça que possa ser lavada na máquina.
- Não coloque peças de madeira, marfim, alumínio, estanho ou cobre no aparelho.
- Não coloque itens que possam absorver água na máquina (esponjas, panos domésticos).
- Remova os resíduos de comida da loiça.
- Amoleça os resíduos de comida queimados.

- Coloque as peças ocas (chávenas, copos e panelas) com a abertura para baixo.
- Certifique-se de que os talheres e os pratos não tocam uns nos outros. Misture colheres com outros talheres.
- Certifique-se de que os copos não tocam noutros copos.
- Coloque as peças pequenas no cesto de talheres.
- Coloque as peças leves no cesto superior. Certifique-se de que a loiça não se mexe.
- Certifique-se de que o braço aspersor pode mover-se livremente antes de iniciar um programa.

### 10.5 Antes de iniciar um programa

Certifique-se de que:

- Os filtros estão limpos e bem instalados.
- A tampa do depósito de sal está bem apertada.

- Os braços aspersores não estão obstruídos.
- Existe abrilhantador e sal para máquinas de lavar loiça (excepto se utilizar pastilhas de detergente combinadas).
- A loiça está colocada correctamente nos cestos.
- O programa é adequado ao tipo de carga e ao grau de sujidade.
- Foi utilizada a quantidade de detergente correcta.

### 10.6 Descarregar os cestos

1. Deixe a loiça arrefecer antes de retirar do aparelho. A loiça quente danifica-se facilmente.
2. Esvazie primeiro o cesto inferior e só depois o cesto superior.



No fim do programa, pode ainda existir água nas partes laterais e na porta do aparelho.

## 11. MANUTENÇÃO E LIMPEZA



### AVISO!

Antes de qualquer acção de manutenção, desactive o aparelho e desligue a ficha da tomada eléctrica.



Se os filtros estiverem sujos e os braços aspersores estiverem obstruídos, os resultados de lavagem são inferiores. Verifique-os regularmente e limpe-os se for necessário.

### 11.1 Limpar os filtros

O sistema de filtração é composto por 3 peças.

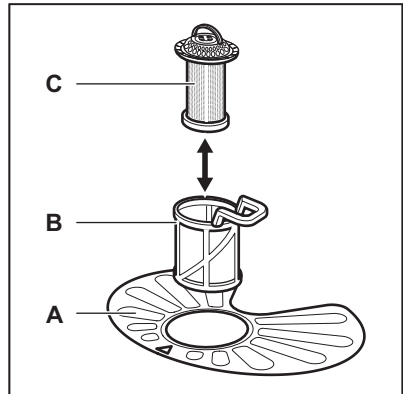

1. Rode o filtro (B) no sentido anti-horário e remova-o.

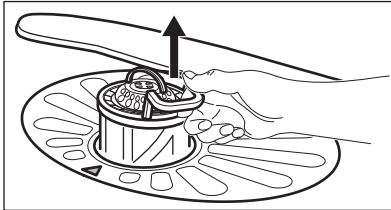
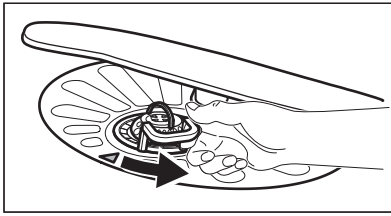

2. Retire o filtro (C) do filtro (B).
3. Retire o filtro plano (A).

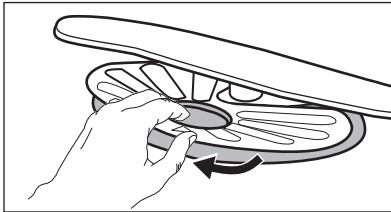

4. Lave os filtros.

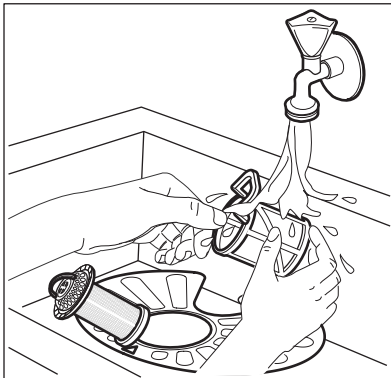

5. Certifique-se de que não há resíduos de alimentos ou sujeira dentro e à volta da borda do coletor.
6. Reinstale o filtro plano (A). Certifique-se de que fica posicionado corretamente debaixo das 2 guias.

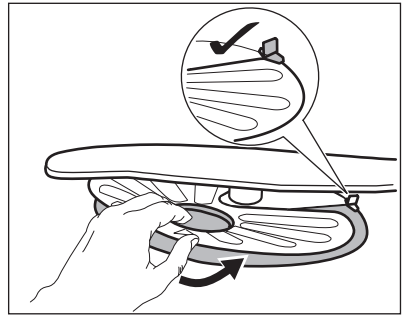

7. Monte os filtros (B) e (C).
8. Reinstale o filtro (B) no filtro plano (A). Rode-o no sentido horário até bloquear.

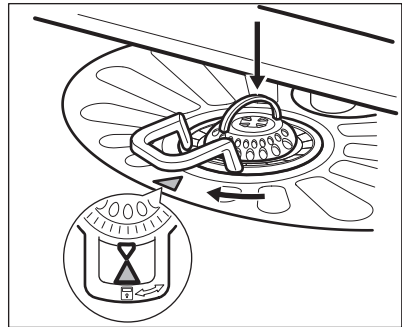

#### **CUIDADO!**

Uma posição incorrecta dos filtros pode causar resultados de lavagem insatisfatórios e danos no aparelho.

## 11.2 Limpar os braços aspersores

Não retire os braços aspersores. Se os orifícios dos braços aspersores ficarem obstruídos, retire a sujeira com um objecto fino e afiado.

## 11.3 Limpeza externa

- Limpe o aparelho com um pano macio e húmido.
- Utilize apenas detergentes neutros.
- Não utilize produtos abrasivos, esfregões ou solventes.

## 11.4 Limpeza do interior

- Limpe o aparelho com cuidado, incluindo a junta de borracha da porta, com um pano macio húmido.
- Se utilizar frequentemente programas de curta duração, poderá ocorrer acumulação de gordura e calcário no interior do aparelho. Para evitar isso, recomendamos que utilize programas

de longa duração pelo menos 2 vezes por mês.

- Para manter o melhor desempenho do seu aparelho, recomendamos a utilização de um produto de limpeza específico para máquinas de lavar loiça uma vez por mês. Siga rigorosamente as instruções da embalagem do produto.

## 12. RESOLUÇÃO DE PROBLEMAS

Se o aparelho parar durante o funcionamento ou não iniciar, tente resolver o problema com a ajuda da informação da tabela antes de contactar um Centro de Assistência Técnica Autorizado.



### AVISO!

Qualquer reparação executada incorrectamente pode resultar em riscos de segurança para o utilizador. Todas as reparações têm de ser efectuadas por pessoal qualificado.

No caso de alguns problemas, o indicador de fim pisca para indicar uma anomalia.

**Quase todos os problemas que ocorrem podem ser resolvidos sem necessidade de contactar um Centro de Assistência Técnica Autorizado.**

Problema e código de alarme	Possível causa e solução
Não consegue activar o aparelho.	<ul style="list-style-type: none"> <li>• Certifique-se de que a ficha está ligada na tomada eléctrica.</li> <li>• Certifique-se de que não há um disjuntor desligado no quadro eléctrico.</li> </ul>
O programa não inicia.	<ul style="list-style-type: none"> <li>• Certifique-se de que a porta do aparelho está fechada.</li> <li>• Se tiver seleccionado o Início Diferido, cancele-o ou aguarde até a contagem decrescente terminar.</li> <li>• O aparelho iniciou o procedimento de recarregamento da resina dentro do descalcificador da água. O procedimento demora aproximadamente 5 minutos.</li> </ul>

<b>Problema e código de alarme</b>	<b>Possível causa e solução</b>
<p>O aparelho não se enche com água.</p> <ul style="list-style-type: none"> <li>• O indicador de fim pisca 1 vez intermitentemente.</li> <li>• É emitido 1 sinal sonoro intermitentemente.</li> </ul>	<ul style="list-style-type: none"> <li>• Certifique-se de que a torneira da água está aberta.</li> <li>• Certifique-se de que a pressão do fornecimento de água não é demasiado baixa. Para obter essa informação, contacte os serviços de abastecimento de água locais.</li> <li>• Certifique-se de que a torneira da água não está obstruída.</li> <li>• Certifique-se de que o filtro da mangueira de entrada não está obstruído.</li> <li>• Certifique-se de que a mangueira de entrada não tem dobras ou vincos.</li> </ul>
<p>O aparelho não escoa a água.</p> <ul style="list-style-type: none"> <li>• O indicador de fim pisca 2 vezes intermitentemente.</li> <li>• São emitidos 2 sinais sonoros intermitentemente.</li> </ul>	<ul style="list-style-type: none"> <li>• Certifique-se de que o sifão do lava-loiça não está obstruído.</li> <li>• Certifique-se de que a mangueira de escoamento não tem dobras ou vincos.</li> </ul>
<p>O dispositivo anti-inundação foi ativado.</p> <ul style="list-style-type: none"> <li>• O indicador de fim pisca 3 vezes intermitentemente.</li> <li>• São emitidos 3 sinais sonoros intermitentemente.</li> </ul>	<ul style="list-style-type: none"> <li>• Feche a torneira da água e contacte um Centro de Assistência Técnica Autorizado.</li> </ul>
<p>O aparelho pára e recomeça muitas vezes durante o funcionamento.</p>	<ul style="list-style-type: none"> <li>• Isso é normal. Esta ação proporciona uma lavagem óptima com poupança de energia.</li> </ul>
<p>O programa demora demasiado tempo.</p>	<ul style="list-style-type: none"> <li>• Se tiver seleccionado o início diferido, cancele-o ou aguarde até a contagem decrescente terminar.</li> </ul>
<p>Existe uma pequena fuga na porta do aparelho.</p>	<ul style="list-style-type: none"> <li>• O aparelho não está nivelado. Desaperte ou aperte os pés ajustáveis (se aplicável).</li> <li>• A porta do aparelho não está centrada com a cuba. Ajuste o pé traseiro (se aplicável).</li> </ul>
<p>É difícil fechar a porta do aparelho.</p>	<ul style="list-style-type: none"> <li>• O aparelho não está nivelado. Desaperte ou aperte os pés ajustáveis (se aplicável).</li> <li>• Existe loiça saliente dos cestos.</li> </ul>
<p>Ouve-se ruído de pancadas no interior do aparelho.</p>	<ul style="list-style-type: none"> <li>• A loiça não foi bem arrumada nos cestos. Consulte o folheto com as instruções de carregamento dos cestos.</li> <li>• Certifique-se de que os braços aspersores podem rodar livremente.</li> </ul>



Problema e código de alarme	Possível causa e solução
O aparelho faz disparar o disjuntor.	<ul style="list-style-type: none"> <li>A amperagem do disjuntor não é suficiente para suportar todos os aparelhos que estão a funcionar. Verifique a amperagem da tomada e a capacidade do contador ou desligue algum aparelho que esteja a funcionar.</li> <li>Falha eléctrica interna do aparelho. Contacte um Centro de Assistência Técnica Autorizado.</li> </ul>



Consulte os capítulos **“Antes da primeira utilização”, “Utilização diária”** ou **“Sugestões e dicas”** para conhecer outras causas possíveis.

ocorrer, contacte um Centro de Assistência Técnica Autorizado.

No caso de surgir algum código de alarme que não esteja na tabela, contacte um Centro de Assistência Técnica Autorizado.

Após verificar o aparelho, desligue-o e volte a ligá-lo. Se o problema voltar a

## 12.1 Os resultados de lavagem e de secagem não são satisfatórios

Problema	Possível causa e solução
Lavagem insatisfatória.	<ul style="list-style-type: none"> <li>Consulte os capítulos <b>“Utilização diária”</b> e <b>“Sugestões e dicas”</b> e o folheto com as instruções de carregamento dos cestos.</li> <li>Utilize programas de lavagem mais intensivos.</li> <li>Limpe os orifícios do braço aspersor e o filtro. Consulte o capítulo <b>“Manutenção e limpeza”</b>.</li> </ul>
Secagem insatisfatória.	<ul style="list-style-type: none"> <li>A loiça esteve demasiado tempo dentro do aparelho fechado.</li> <li>Não existe abrillantador ou a dosagem de abrillantador não é suficiente. Regule o distribuidor de abrillantador para um nível superior.</li> <li>Pode ser necessário secar os artigos de plástico com um pano.</li> <li>Para obter o melhor desempenho na secagem, ative a opção XtraDry e selecione AirDry.</li> <li>Recomendamos que utilize sempre abrillantador, mesmo com pastilhas de detergente combinadas.</li> </ul>
Riscos esbranquiçados ou camadas azuladas nos copos e pratos.	<ul style="list-style-type: none"> <li>Foi libertado demasiado abrillantador. Ajuste o nível de abrillantador para um nível inferior.</li> <li>Excesso de detergente.</li> </ul>
Manchas e marcas de água secas nos copos e nos pratos.	<ul style="list-style-type: none"> <li>A quantidade de abrillantador libertado não é suficiente. Ajuste o nível de abrillantador para um nível superior.</li> <li>A causa pode estar na qualidade do abrillantador.</li> </ul>

Problema	Possível causa e solução
A loiça fica molhada.	<ul style="list-style-type: none"> <li>• Para obter o melhor desempenho na secagem, ative a opção XtraDry e seleccione AirDry.</li> <li>• O programa não tem fase de secagem ou a fase de secagem usa uma temperatura baixa.</li> <li>• O distribuidor de abrillantador está vazio.</li> <li>• A causa pode estar na qualidade do abrillantador.</li> <li>• A causa pode estar na qualidade das pastilhas de detergente combinadas. Experimente uma marca diferente ou ative o distribuidor de abrillantador para utilizar abrillantador em conjunto com as pastilhas de detergente combinadas.</li> </ul>
O interior do aparelho está molhado.	<ul style="list-style-type: none"> <li>• Não se trata de um defeito do aparelho. A humidade do ar condensa-se nas paredes interiores do aparelho.</li> </ul>
Espuma invulgar durante a lavagem.	<ul style="list-style-type: none"> <li>• Utilize apenas detergente adequado para máquinas de lavar loiça.</li> <li>• Existe uma fuga no distribuidor de abrillantador. Contacte um Centro de Assistência Técnica Autorizado.</li> </ul>
Vestígios de ferrugem nos talheres.	<ul style="list-style-type: none"> <li>• Existe demasiado sal na água da lavagem. Consulte “<b>O descalcificador da água</b>”.</li> <li>• Talheres de prata em conjunto com talheres de aço inoxidável. Evite colocar talheres de prata perto de talheres de aço inoxidável.</li> </ul>
O distribuidor do detergente fica com resíduos de detergente no fim do programa.	<ul style="list-style-type: none"> <li>• A pastilha de detergente ficou colada ao distribuidor e não foi totalmente dissolvida pela água.</li> <li>• A água não consegue tirar o detergente do distribuidor. Certifique-se de que o braço aspersor não está obstruído.</li> <li>• Certifique-se de que não há objetos nos cestos a impedir a abertura do distribuidor de detergente.</li> </ul>
Odores no interior do aparelho.	<ul style="list-style-type: none"> <li>• Consulte “<b>Limpeza do interior</b>”.</li> </ul>
Depósitos de calcário na loiça, na cuba e na face interior da porta.	<ul style="list-style-type: none"> <li>• O nível de sal está baixo; verifique o indicador de falta de sal.</li> <li>• A tampa do depósito de sal está solta.</li> <li>• A sua água é dura. Consulte “<b>O descalcificador da água</b>”.</li> <li>• Mesmo que utilize pastilhas combinadas multifunções, utilize sal e regule a regeneração do descalcificador da água. Consulte “<b>O descalcificador da água</b>”.</li> <li>• Se continuar a observar depósitos de calcário, limpe o aparelho com um produto de limpeza próprio para este efeito.</li> <li>• Experimente um detergente diferente.</li> <li>• Contacte o fabricante do detergente.</li> </ul>

Problema	Possível causa e solução
Loiça baça, descolorada e lascada.	<ul style="list-style-type: none"> <li>• Certifique-se de que lava na máquina apenas os artigos que podem ser lavados na máquina.</li> <li>• Carregue e descarregue os cestos com cuidado. Consulte o folheto com as instruções de carregamento dos cestos.</li> <li>• Coloque os artigos delicados no cesto superior.</li> </ul>



Consulte os capítulos “**Antes da primeira utilização**”, “**Utilização diária**” ou “**Sugestões e dicas**” para conhecer outras causas possíveis.

## 13. INFORMAÇÃO TÉCNICA

Dimensões	Largura / Altura / Profundidade (mm)	596 / 818 - 898 / 550
Ligação eléctrica <sup>1)</sup>	Tensão (V)	220 - 240
	Frequência (Hz)	50
Pressão do fornecimento de água	Mín. / Máx. bar (MPa)	0.5 (0.05) / 8 (0.8)
Fornecimento de água	Água fria ou água quente <sup>2)</sup>	máx. 60 °C
Capacidade	Requisitos do local de instalação	13
Consumo de energia	Modo On (ligado) (W)	5.0
Consumo de energia	Modo Off (desligado) (W)	0.50

<sup>1)</sup> Consulte todos os valores na placa de características.

<sup>2)</sup> Se a água quente for proveniente de fontes de energias renováveis (ex.: painéis solares, energia eólica), utilize-a para diminuir o consumo de energia.

## 14. PREOCUPAÇÕES AMBIENTAIS

Recicle os materiais que apresentem o símbolo . Coloque a embalagem nos contentores indicados para reciclagem. Ajude a proteger o ambiente e a saúde pública através da reciclagem dos aparelhos eléctricos e electrónicos. Não elimine os aparelhos que tenham o

símbolo  juntamente com os resíduos domésticos. Coloque o produto num ponto de recolha para reciclagem local ou contacte as suas autoridades municipais.

www.electrolux.com/shop



156916310-A-162017

