

EDH3488GOW

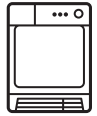

---

<b>BG</b>	Барабанна сушилня	Ръководство за употреба	2
<b>HR</b>	Sušilica	Upute za uporabu	24
<b>HU</b>	Szárítógép	Használati útmutató	44

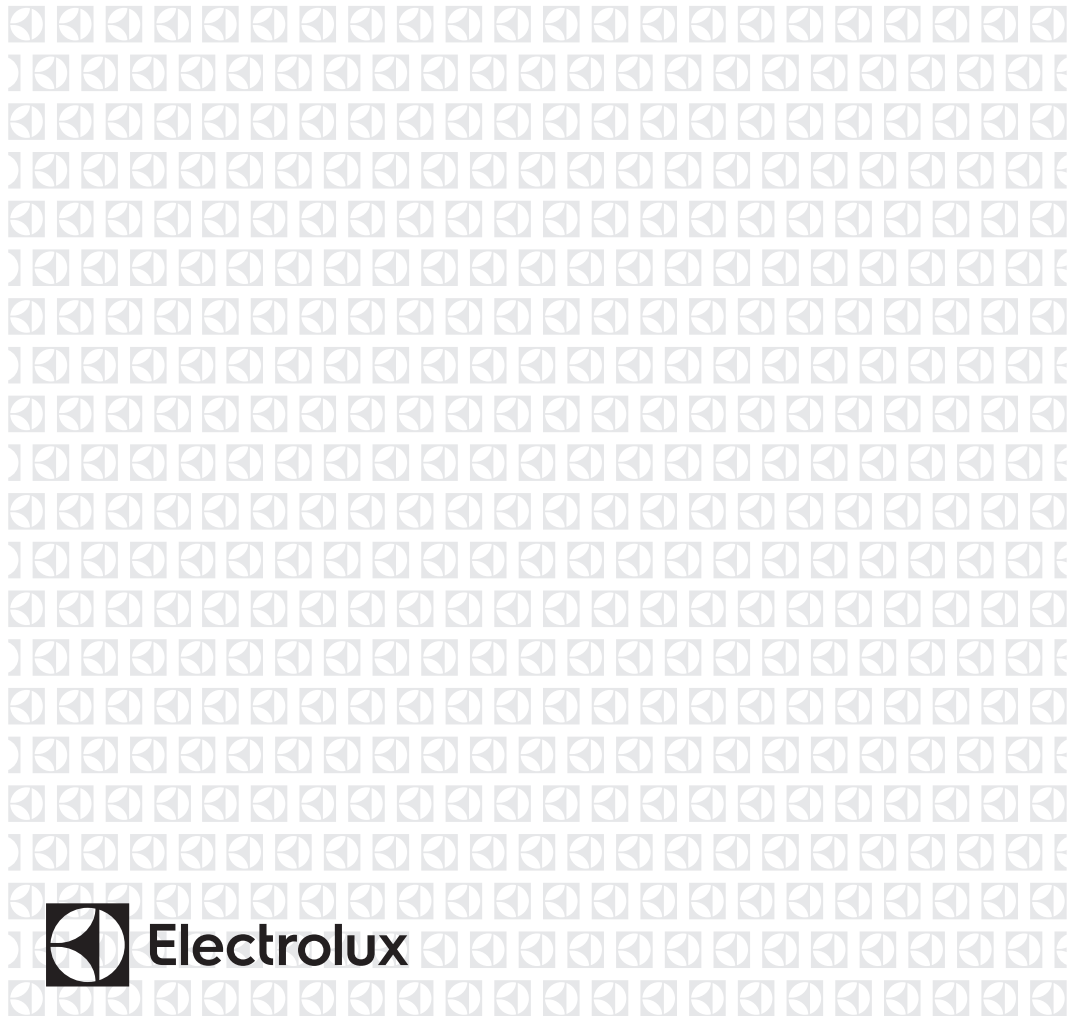

## СЪДЪРЖАНИЕ

1. ИНФОРМАЦИЯ ЗА СИГУРНОСТ.....	3
2. ИНСТРУКЦИИ ЗА БЕЗОПАСНОСТ.....	6
3. ОПИСАНИЕ НА УРЕДА.....	8
4. КОМАНДНО ТАБЛО.....	8
5. ТАБЛИЦА НА ПРОГРАМИТЕ.....	10
6. ОПЦИИ.....	12
7. SETTINGS (НАСТРОЙКИ).....	14
8. ПРЕДИ ПЪРВОНАЧАЛНА УПОТРЕБА.....	15
9. ВСЕКИДНЕВНА УПОТРЕБА.....	16
10. ПРЕПОРЪКИ И СЪВЕТИ.....	17
11. ГРИЖИ И ПОЧИСТВАНЕ.....	18
12. ОТСТРАНЯВАНЕ НА НЕИЗПРАВНОСТИ.....	20
13. ТЕХНИЧЕСКИ ДАННИ.....	22

## МИСЛИМ ЗА ВАС

Благодарим ви, че закупихте уред от Electrolux. Избрахте продукт, който носи със себе си десетилетия професионален опит и нововъведения. Оригинален и стilen, той е създаден с мисъл за вас. Така че, когато и да го използвате, можете да сте сигурни, че ще получите невероятни резултати по всяко време.

Добре дошли в Electrolux.

**Посетете нашия уебсайт, за да:**



Получите полезни съвети, брошури, отстраняване на неизправности, сервизна информация:

**[www.electrolux.com/webselfservice](http://www.electrolux.com/webselfservice)**



Регистрирайте своя продукт за по-добро обслужване:

**[www.registerelectrolux.com](http://www.registerelectrolux.com)**



Купите аксесоари, консумативи и оригинални резервни части за вашия уред:

**[www.electrolux.com/shop](http://www.electrolux.com/shop)**

## ГРИЖИ ЗА КЛИЕНТА И ОБСЛУЖВАНЕ

Препоръчваме използването на оригинални резервни части.

Когато се свързвате с нашия оторизиран отдел "Обслужване", трябва да имате под ръка следната информация: Модел, PNC (номер на продукт), сериен номер.

Информацията можете да намерите на табелката с данни.

 Предупреждение / Внимание-Важна информация за безопасност

 Обща информация и съвети

 Информация за опазване на околната среда

Запазваме си правото на изменения.

## 1. ⚠ ИНФОРМАЦИЯ ЗА СИГУРНОСТ

Преди да започнете инсталиране и експлоатация на този уред прочетете внимателно предоставените инструкции. Производителят не е отговорен за контузии или наранявания в резултат на неправилна инсталация или употреба. Винаги дръжте инструкциите на безопасно и лесно за достъп място за справка в бъдеще.



- Прочетете доставените инструкции.

### 1.1 Безопасност за децата и хората с ограничени способности



**ВНИМАНИЕ!**

Риск от задушаване, нараняване или трайно увреждане.

- Този уред може да бъде използван от деца над 8 годишна възраст, както и лица с намалени физически, сетивни и умствени възможности или лица без опит и познания, само ако те са под наблюдение или бъдат инструктирани относно безопасната употреба на уреда и възможните рискове.
- Не позволявайте на деца да си играят с уреда.
- Деца под 3 години трябва да се държат далеч от уреда, винаги когато работи.
- Дръжте всичките опаковачни материали далеч от деца и ги изхвърлете, както е редно.
- Пазете препарати далеч от деца.
- Пазете децата и домашните любимци далече от вратата на уреда, когато е отворена.
- Ако уредът има устройство за детска безопасност, то трябва да се активира.
- Деца няма да извършват почистване или поддръжка на уреда без надзор.

## 1.2 Общи мерки за безопасност

- Не променяйте спецификациите на уреда.
- Ако барабанната сушилня се постави върху горната част на пералната машина, използвайте набора за надстройване. Наборът за надстройване, предоставен от упълномощен представител, може да бъде използван само с уреда, посочен в инструкциите, които са предоставени с принадлежността. Прочетете внимателно преди инсталиране (Вижте в брошурата за Инсталиране).
- Уредът може да се инсталира като свободно стоящ или под кухненския плот като спазвате съответното разстояние (Вижте в брошурата за Инсталиране).
- Не инсталирайте уреда зад врата, която се заключва, плъзгаща се врата или врата с панти в срещуположната на уреда страна, които биха възпрепятствали пълното отваряне на уреда.
- Вентилационният отвор в основата (ако е наличен) не бива да бъде покриван от килим, мат или всякакви покривала.
- **ПРЕДУПРЕЖДЕНИЕ:** Уредът не трябва да е захранван чрез външно устройство, като таймер или да е свързан към ел. верига, която често се вкл. и изкл. от уред.
- Включете захранващия щепсел към контакта само в края на инсталацията. Уверете се, че щепселът на захранването е достъпен след инсталиране.
- Погрижете се да осигурите добра вентилация в помещението, за да избегнете обратен поток на газове в помещението от уреди, които горят други газове или горива, включително открит огън.
- Обработеният въздух не трябва да се изпуска в димоход, който се използва за изгорелите газове от уреди, които горят газ и друг вид гориво.

- Ако хранващият кабел е повреден, той трябва да се смени от производителя, оторизиран сервизен център или лица със сходна квалификация, за да се избегне опасност.
- Не превишавайте обема на максимално зареждане в 8 кг (вижте глава „Таблица с програми“).
- Не използвайте уреда, ако прането е замърсено с индустриални химикали.
- Избършете мъха или останки от опаковането, който са се натрупали около уреда.
- Не използвайте уреда без филтър. Почиствайте филтъра за мъх преди и след всяка употреба.
- Не сушете в барабанната сушилня неизпрани дрехи.
- Предмети, които са били замърсени с вещества като мазнина за готвене, ацетон, алкохол, бензин, керосин, препарати за премахване на петна, терпентин, восък и препарати за премахване на восък, трябва да се измиват в гореща вода с допълнително количество препарат, преди да се сушат в барабанната сушилня.
- Предмети като порест каучук (латексова пяна), шапчици за душ, водонепроницаеми тъкани, артикули с гумена основа и дрехи или възглавници, снабдени с подложки от порест каучук, не трябва да се сушат в барабанната сушилня.
- Омекотители на тъкани или подобни препарати трябва да се използват само според предписанията на производителя.
- Премахнете всички предмети от прането, които могат да причинят запалване, като запалки или кибрити.
- Не спирайте сушенето в сушилнята преди края на цикъла на сушене, освен ако няма да извадите бързо всички дрехи и да ги прострете, така че топлината да се разпръсне.

- Завключителната част от цикъла на барабанната сушилна се извършва без нагриване (цикъл на охлаждане), за да се гарантира, че дрехите ще останат при температура, която няма да ги повреди.
- Преди обслужване деактивирайте уреда и извадете щепсела от захранващия контакт.

## 2. ИНСТРУКЦИИ ЗА БЕЗОПАСНОСТ

### 2.1 Инсталиране

- Премахнете цялата опаковка.
- Не монтирайте или използвайте повредени уреди.
- Следвайте инструкциите за инсталиране, приложени към уреда.
- Винаги внимавайте, когато местите уреда, тъй като е тежък. Винаги използвайте предпазни ръкавици и затворени обувки.
- Не монтирайте уреда на места, където температурата може да е под 5°C или по-висока от 35°C.
- Подът, където ще се монтира уредът, трябва да е равен, стабилен, устойчив на топлина и чист.
- Уверете се, че има циркулация на въздух между уреда и пода.
- Винаги дръжте уреда вертикално, докато го местите.
- Задната част на уреда трябва да бъде поставена до стената.
- Когато уредът е в постоянното си положение, проверете дали е напълно нивелиран с помощта на нивелир. Ако не е, наместете крачетата.

- Уредът трябва да е заземен.
- Уверете се, че информацията за електричеството от табелката с данни съответства на електрозахранването. В противен случай се свържете с електротехник.
- Винаги използвайте правилно инсталиран, защитен от удари контакт.
- Не използвайте разклонители и удължителни кабели.
- Не дърпайте захранващия кабел, за да изключите уреда. Винаги издърпвайте щепсела.
- Не пипайте захранващия кабел или щепсела с мокри ръце.
- Уредът съответства на Директивите на Е.Е.С.

### 2.3 Употреба



#### **ВНИМАНИЕ!**

Опасност от нараняване, токов удар, пожар, изгаряне или повреда на уреда.

### 2.2 Електрическа връзка



#### **ВНИМАНИЕ!**

Риск от пожар и токов удар.

- Включете захранващия щепсел към контакта единствено в края на инсталацията. Уверете се, че щепселът за захранване е достъпен след инсталирането.
- Този уред е предназначен само за домашна употреба.
- Не изсушавайте повредените (скъсани, оръфани) дрехи, които имат подплънки.
- Сушете само тъкани, които могат да се сушат в барабанната сушилна. Следвайте инструкциите на етикета на всяка дреха.
- Ако сте изпразили прането си с препарат за премахване на петна, трябва да изпълните допълнителен цикъл на изплакване, преди да активирате сушилната.

- Не пийте и не пригответе храна с кондензираната вода/ дестилираната вода. Може да причини здравословни проблеми на хора и домашни животни.
- Не сядайте и не стъпвайте върху отворената вратичка.
- Не сушете в барабанната сушилна дрехи, които са много мокри и капят.

## 2.4 Вградена лампичка



### ВНИМАНИЕ!

Опасност от нараняване.

- Видимо излъчване от светодиод, не гледайте директно в лъча.
- LED лампичката е предназначена за осветяване на барабана. Тази лампа не може да се използва за други осветителни цели.
- За подмяна на вградената лампичка се обърнете към упълномощен сервизен център.

## 2.5 Грижи и почистване



### ВНИМАНИЕ!

Опасност от нараняване или повреда на уреда.

- Не почиствайте уреда чрез водна струя или пара.
- Почиствайте уреда с навлажнена мека кърпа. Използвайте само неутрални препарати. Не използвайте никакви абразивни продукти, абразивни стъргалки, разтворители или метални предмети.

- За да предотвратите повреда на системата за охлаждане, бъдете внимателни при почистване на уреда.

## 2.6 Компресор



### ВНИМАНИЕ!

Опасност от повреда в уреда.

- Компресорът и неговите системи в барабанната сушилна са заредени със специален препарат, който не съдържа флоро-хлоро-хидродоводород. Системата трябва да стои исправена. Увреждането на системата може да предизвика теч.

## 2.7 Изхвърляне



### ВНИМАНИЕ!

Риск от нараняване или задушаване.

- Изключете уреда от електрозахранването и водоподаването.
- Извадете захранващия ел. кабел в близост до уреда и го изхвърлете.
- Премахнете дръжката на вратичката, за да предотвратите заклещването на деца или домашни любимци в барабана.
- Изхвърлете уреда в съответствие с местните изисквания за изхвърляне на "Отпадъци от електрическо и електронно оборудване (ОЕЕО)".

### 3. ОПИСАНИЕ НА УРЕДА

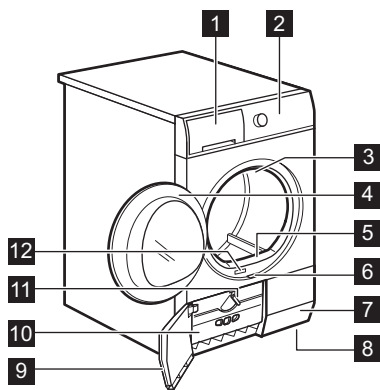

- 1** Водосъдържател
- 2** Командно табло
- 3** Вградена лампичка
- 4** Вратичка на уреда
- 5** Основен филтър
- 6** Бутон за отваряне на вратичката на топлообменника
- 7** Отвори за въздушния поток
- 8** Регулируеми крачета
- 9** Вратичка на топлообменника
- 10** Капак на топлообменника
- 11** Ключ за заключване на капака на топлообменника
- 12** Табелка с данни



За по-лесно товарене с пране или по-лесен монтаж, вратичката може да се обръща. (вижте отделната листовка).

### 4. КОМАНДНО ТАБЛО

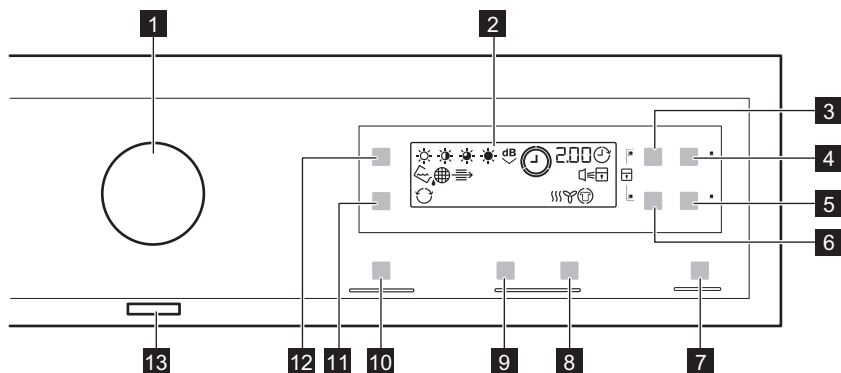

- 1** Бутон за програми
- 2** Екран
- 3** панел Time (Час)
- 4** панел Delay (Отлагане)
- 5** панел Anti-crease (Против намачкване)
- 6** панел Wool Load (Вълнено зареждане)
- 7** панел Start/Pause (Старт / Пауза)
- 8** Панел за увеличаване на времето на решетката за сушене



- 9** Панел за намаляване на времето на — решетката за сушене
- 10** MyFavourite панел ☆
- 11** Reverse Plus (Обратен ред Плюс) панел ↻
- 12** Dryness (Степени на сушене) панел ☀
- 13** Бутон за Вкл./Изкл. ⓪





















































Докоснете панелите с пръст в областта със символа или името на опцията. Не носете ръкавици, когато работите с командното табло. Уверете се, че командното табло е винаги чисто и сухо.





## 4.1 Индикатори

Индикатори	Описание
≡≡≡	Фаза на сушене
☘	Фаза на охлаждане
⓪	Фаза на защита против намачкване
≡⇒	Кондензатор
☔	Водосъдържател
🌐	Филтр
⌚	Отложен старт
🔒	Защита за деца
🔊	Звукови сигнали
↻	Обратен ред Плюс
☀☀☀☀	Ниво на сушене
2 . 0 0	Продължителност на програмата
1 0 ' - 2 . 0 0	Времетраене на Сушенето
3 0 ' - 2 0 h	Времетраене на Отложен старт

## 5. ТАБЛИЦА НА ПРОГРАМИТЕ

Програми	Тип зареждане	Зареждане (макс.) <sup>1)</sup> / Фабрична маркировка
 Cotton (Памук)	Ниво на изсушаване:  Extra Dry (Много сухо),  Cupboard Dry+ (Сухо за прибиране+),  Cupboard Dry (Сухо за прибиране) <sup>2)3)</sup> ,  Iron Dry (Сухо за гладене) <sup>3)</sup>	8кг/  
 Mixed (Бърза програма за смесено пране)	Памучни и синтетични тъкани. Програма с ниска температура. Деликатна програма с топъл въздух.	3кг/   
 Synthetic (Синтетика)	Ниво на изсушаване:  Extra Dry (Много сухо),  Cupboard Dry (Сухо за прибиране) <sup>3)</sup> ,  Iron Dry (Сухо за гладене)	3,5кг/   
 Easy Iron (Лесно гладене)	Тъкани за лесно поддържане, за които е необходимо лесно гладене. Резултатите може да са различни при различните видове тъкани. Изтръскайте дрехите преди да ги сложите в уреда. Когато завърши програмата, веднага извадете дрехите и ги сложете на закачалка.	1кг (или 5 ризи)/   
 Rapid (Бърза)	За сушене на памучни и синтетични тъкани.	2кг/   
 Time Drying (Време за сушене)	С тази програма можете да използвате опцията Time (Час) и да зададете времетраене на програмата.	5 кг/   
 Refresh (Освежаване)	Освежаване на тъкани, които са били прибрани.	1 кг
 Drying Rack (Решетка за сушене) <sup>4)</sup>	За сушене на спортни обувки само с решетка за сушене (вижте ръководството на потребителя, налично към решетката за сушене).	1кг (или 1 чифт спортни обувки)

Програми	Тип зареждане	Зареждане (макс.) <sup>1)</sup> / Фабрична маркировка
 Wool (Вълна)	<p>Вълнени тъкани. Леко сушене на изпрани на ръка вълнени тъкани. Отстранете незабавно дрехите, когато програмата свърши.</p> <div data-bbox="423 368 801 612" style="border: 1px solid black; padding: 5px; text-align: center;">   <p><b>WOOL HAND WASH SAFE</b></p> </div> <p>Цикълът на сушене на вълнени тъкани с тази машина е одобрен от компанията Woolmark за сушене на вълнени дрехи, обозначени с "ръчно пране", при условие че дрехите се сушат съобразно с инструкциите, предоставени от производителя на тази перална машина. Вижте етикета относно други напътствия за пране. M1525 В Обединеното кралство, Ирландия, Хонг Конг и Индия, търговска марка Woolmark е сертификационна търговска марка.</p>	<p>1 кг</p>
 Silk (Коприна)	<p>Нежна коприна, подходяща за пране на ръка.</p>	<p>1кг/   </p>
 Shirts (Ризи)	<p>Тъкани за лесно поддържане, за които е необходимо лесно гладене. Резултатите може да са различни при различните видове тъкани. Изтръскайте дрехите преди да ги сложите в уреда. Когато завърши програмата, веднага извадете дрехите и ги сложете на закачалка.</p>	<p>1,5кг (или 7 ризи)/   </p>
 Шалтета	<p>За сушене на единични или двойни шалтета и възглавници (с пера, пух или синтетичен пълнеж).</p>	<p>3кг/   </p>
 Jeans (Дънки)	<p>Спортно облекло като джинси, суичери от материали с различни дебелини (например по яките, маншетите и шевове).</p>	<p>8кг/  </p>

Програми	Тип зареждане	Зареждане (макс.) <sup>1)</sup> / Фабрична маркировка
 Sports (Спортно облекло)	Спортно облекло, тънки и леки дрехи, микрофибри, полиестер.	2кг/   

1) Максималното количество се отнася за сухи дрехи.

2) Програмата  Cotton (Памук) Superboard Dry (Сухо за прибиране) е “Стандартна програма за памук”. Подходяща е за сушене на нормално мокро памучно пране и е най-ефективна от гледна точка на консумацията на енергия за сушене на нормално мокро памучно пране.

3) **Само за изпитателни центрове:** Стандартни програми, посочени в документа за стандарт EN 61121.

4) Само с решетката за сушене (стандартен аксесоар или като опция в зависимост от модела).

## 6. ОПЦИИ

### 6.1 Time (Час)

Тази опция е приложима само за програма Time Drying (Време за сушене). Можете да зададете времетраенето на програмата от най-малко 10 минути до най-много 2 часа. Настройката на времетраенето е свързано с количеството на пране в уреда.



Препоръчваме да задавате кратко времетраене за малки количества пране или само за една дреха.

### 6.2 Wool Load (Вълнено зареждане)

Тази опция е приложима само за програма Wool (Вълна). За да изсушите допълнително прането, натиснете сензорния панел Wool Load (Вълнено зареждане)  неколкократно, за да увеличите времетраенето на програмата (приблизителното време на сушене ще се появи на дисплея).

### 6.3 Anti-crease (Против намачкване)

Удължава до 90 мин. фазата против намачкване (30 минути) в края на цикъла на сушене. След фазата на сушене, за да предпази дрехите от намачкване барабане се върти от време на време. Прането може да се извади по време на фазата против намачкване.

### 6.4 Сушене за време на решетката

Тази програма е приложима само за програмата Drying Rack (Решетка за сушене). Можете да зададете времетраенето на програмата от най-малко 10 минути до най-много 2 часа. Настройката на времетраенето е свързано с количеството на пране в уреда.

Препоръчваме да задавате кратко времетраене за малки количества пране или само за една дреха.





### 6.5 Reverse Plus (Обратен ред Плюс)

За по-леко изсушаване на чувствителни и температурно

чувствителни текстил (например акрил и вискоза). Тази функция помага също така да се намалят измачкванията по дрехите. За тъкани със символ  на етикета.

## 6.6 Dryness (Степени на сушене)

Тази функция ви помага да изсушите прането повече. Има 4 възможни варианта:

-  Extra Dry (Много сухо)
-  Superboard Dry+ (Сухо за прибиране+) (само за памук)
-  Superboard Dry (Сухо за прибиране)
-  Iron Dry (Сухо за гладене)

## 6.7 MyFavourite ☆

Можете да направите ваша конфигурация на програма и опции и да запаметите в паметта на уреда.

## 6.8 Таблица с опции

Програми <sup>1)</sup>						
 Cotton (Памук)			■			■
 Mixed (Бърза програма за смесено пране)			■			
 Synthetic (Синтетика)			■		■	■
 Easy Iron (Лесно гладене)			■			
 Rapid (Бърза)			■			
 Time Drying (Време за сушене)	■		■			
 Refresh (Освежаване)			■			
 Drying Rack (Решетка за сушене)				■ 2)		

## За да запаметите вашата конфигурация:

1. Задайте програмата и наличните опции.
2. Докоснете MyFavourite за няколко секунди.

Звукът и съобщението на екрана потвърждават, че конфигурацията е запаметена.

## За да активирате вашата запаметена конфигурация:

1. Активирайте уреда.
2. Докоснете MyFavourite.









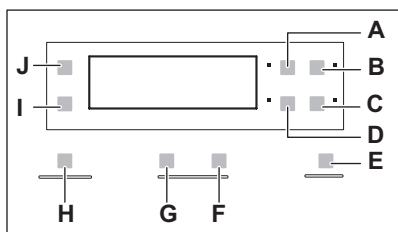

Програми <sup>1)</sup>						
 Wool (Вълна)	■					
 Silk (Коприна)						
 Shirts (Ризи)			■			
 Шалтета						
 Jeans (Дънки)			■			
 Sports (Спортно облекло)			■			

1) Заедно с програмата, на която може да зададете 1 или повече опции. За да ги активирате и деактивирате, натиснете съответния панел.

2) Само с решетката за сушене (стандартен аксесоар или като опция в зависимост от модела).

## 7. SETTINGS (НАСТРОЙКИ)



- A. Time (Час) панел 
- B. Delay (Отлагане) панел 
- C. Anti-crease (Против намачкване) панел 
- D. Wool Load (Вълнено зареждане) панел 
- E. Start/Pause (Старт / Пауза) панел 
- F. Панел за увеличаване на времето на  решетката за сушене
- G. Панел за намаляване на времето на  решетката за сушене
- H. MyFavourite панел 
- I. Reverse Plus (Обратен ред Плюс) панел 
- J. Dryness (Степени на сушене) панел 

### 7.1 Функция "Заклучване за деца"

Тази опция не позволява на децата да си играят с уреда, докато е активна програмата. Копчето за програма и панелите за заключени.

Само бутонът Вкл./Изкл. е отключен.

#### Активиране на опцията за защита за деца:

1. Натиснете бутона за вкл./изкл., за да включите уреда.
2. Изчакайте приблизително 8 секунди.
3. Натиснете и задръжте панели (A) и (D) едновременно. Задейства се индикаторът за защита на деца. Задейства се индикаторът за защита на деца.



Възможно е да деактивирате защитата за деца, докато програмата е активна. Натиснете и задръжте едновременно панелите, докато индикаторът за защита за деца изгасне.

## 7.2 Звънец Вкл./Изкл.



За да деактивирате или активирате звукови сигнали, натиснете и задръжте едновременно за приблизително 2 секунди панели (B) и (C) едновременно.

## 7.3 Регулиране на степента на останалата влага на прането

За да промените степента по подразбиране на останалата влага на прането:

1. Натиснете бутона за вкл./изкл., за да включите уреда.
2. Изчакайте приблизително 8 секунди.
3. Натиснете и задръжте бутони (A) и (B) едновременно.

Един от тези индикатори светва:

-  максимално сухо пране
-  по-сухо пране
-  стандартно сухо пране

4. Натиснете бутона (E) няколко пъти, докато индикаторът за правилното ниво светне.
5. За да потвърдите настройката, натиснете и задръжте едновременно бутони (A) и (B) за приблизително 2 секунди.

## 7.4 Индикатора на контейнера за вода

Индикаторът на контейнера за вода е включен по подразбиране. Той се включва, когато програмата приключи или когато е необходимо да изпразните контейнера за вода.







Ако е монтиран комплект за източване (допълнителен аксесоар), уредът автоматично източва водата от контейнера за вода. При това условие, ние ви препоръчваме да деактивирате индикатора на контейнера за вода. Вижте приложената информация за налични аксесоари.

## Деактивиране на индикатора на контейнера за вода:

1. Натиснете бутона за вкл./изкл., за да включите уреда.
2. Изчакайте приблизително 8 секунди.
3. Натиснете и задръжте панели (J) и (I) едновременно.

Дисплеят показва една от тези 2 конфигурации:

- Индикаторът  е изключен и индикаторът  е включен. Индикаторът на контейнера за вода е изключен. След приблизително 4 секунди, двата индикатора изгасват.
- Индикаторите  и  са включени. Индикаторът на контейнера за вода е включен. След приблизително 4 секунди, двата индикатора изгасват.

# 8. ПРЕДИ ПЪРВОНАЧАЛНА УПОТРЕБА



Опаковъчният материал на задния барабан се отстранява автоматично при първото активиране на сушилнята. Възможно е да чуете шум.

- Почистете барабана на сушилнята с навлажнена кърпа.
- Стартирайте кратка програма (напр. 30 минути) с навлажнено пране.

Какво да правим при използване за първи път:



При започване на цикъла на сушене (първите 3 - 5 мин.) нивото на шума може да е малко по-високо. Това е заради стартирането на компресора. Това е нормално за уреди с компресор, като хладилници или фризери.

## 9. ВСЕКИДНЕВНА УПОТРЕБА

### 9.1 Започнете програма без отложен старт

1. Подгответе прането и заредете уреда.



#### **ПРЕДУПРЕЖДЕНИЕ!**

Уверете се, че след като сте затворили вратичката, прането не се закача между вратата на уреда и гуменото уплътнение.

2. Натиснете бутона за вкл./изкл., за да включите уреда.
3. Задайте правилната програма и опции за вида зареждане.

На дисплея е показано времетраенето на програмата.



Времето за сушене, което виждате, е за зареждане на 5 кг при програми за памук и джинси. За другите програми времето за сушене е свързано с препоръчителното тегло за зареждане. Времето за сушене на програмите за памук и джинси със зареждане над 5 кг е по-дълго.

4. Натиснете панела Start/Pause (Старт / Пауза).  
Програмата стартира.

### 9.2 Стартиране на програмата с отложен старт

1. Задайте правилната програма и опции за вида зареждане.

2. Натиснете бутона за отложен старт многократно, докато дисплеят покаже времето, която искате да зададете.



Можете да зададете времетраене на програмата за отложен старт от минимум 30 мин до максимум 20 часа.

3. Натиснете панела Start/Pause (Старт / Пауза).

Дисплеят показва отброяването на отложения старт.



Когато отброяването завърши, програмата стартира автоматично.

### 9.3 Сменете програмата

1. Натиснете бутона за вкл./изкл., за да деактивирате уреда
2. Натиснете бутона за вкл./изкл., за да включите уреда.
3. Задайте програмата.

### 9.4 В края на програмата

Когато програмата завърши:

- Ще прозвучи звуков сигнал с прекъсване.
- Индикаторът  премигва.
- Индикаторът  премигва.
- Индикаторът Start/Pause (Старт / Пауза) е включен.



Уредът продължава да работи с фаза за защита против намачкване за още приблизително 30 минути.



Фазата за защита от намачкване предотвратява намачкванията по прането.

Можете да извадите прането преди да завърши фазата за защита от намачкване. За по-добри резултати препоръчваме да извадите прането, когато фазата е почти приключила.

Когато фазата за защита от намачкване е приключила:

- Индикаторът  е включен, но не примигва.
  - Индикаторът  е включен, но не примигва.
  - Start/Pause (Старт / Пауза) индикаторът изгасва.
1. Натиснете бутона за включване/ изключване, за да деактивирате уреда.

2. Отворете вратичката на уреда.
3. Извадете прането.
4. Затворете вратичката на уреда.



Винаги почиствайте филтъра и изпразвайте контейнера за вода, когато програмата приключи.

## 9.5 Функция за автоматично изключване



За да се намали потреблението на енергия, тази функция автоматично деактивира уреда:

- След 5 минути, ако не стартирате програмата.
- След 5 минути от края на програмата.

## 10. ПРЕПОРЪКИ И СЪВЕТИ

### 10.1 Подготовка на прането

- Закопчайте циповете.
- Закопчайте коланите и пликовете на юрганите.
- Не сушете връзки или панделки развързани (напр. връзки на престилки). Завържете ги преди началото на програмата.
- Извадете всички предмети от джобовете.
- Ако вътрешния пласт на дрехата е от памук, го обърнете навън. Уверете се, че памучният слой е винаги от външната страна.
- Препоръчваме да задавате правилна програма, приложима към вида тъкани, които се намират в уреда.
- Не слагайте тъмни цветове заедно със светлите.
- Използвайте подходяща програма за памук, пуловери и плетива, за да предотвратите намачкване.
- Уверете се, че прането не надвишава максималното количество, посочено в главата с програмите или показано на дисплея.
- Само сухо пране, което е подходящо за сушене в сушилня. Вижте етикета върху всяка дреха.
- Не сушете големи и малки артикули заедно. Малките артикули може да се заклеят в големите и да останат мокри.

Етикет	Описание
	Прането е подходящо за сушене в сушилня.
	Прането е подходящо за сушене в сушилня на високи температури.
	Прането е подходящо за сушене в сушилня само на ниски температури.

Етикет	Описание
	Грането не е подходящо за сушене в сушилня.

## 11. ГРИЖИ И ПОЧИСТВАНЕ

### 11.1 Почистване на филтъра

1.

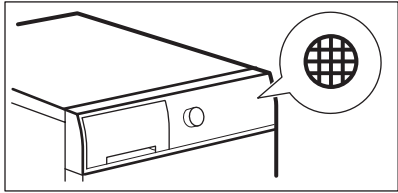

2.

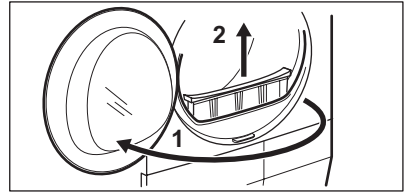

3.

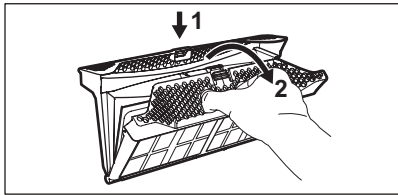

4.

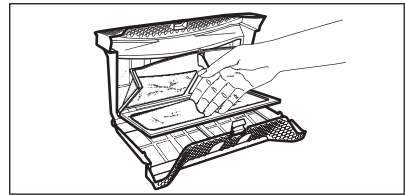

5. 1)

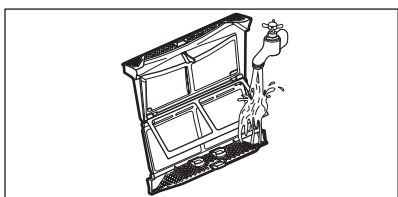

6.

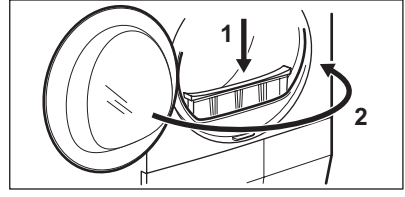

1) Ако е необходимо почистете филтъра с топла чешмяна вода като използвате четка и/или прахосмукачка.

### 11.2 Източване на контейнера за водата

1.

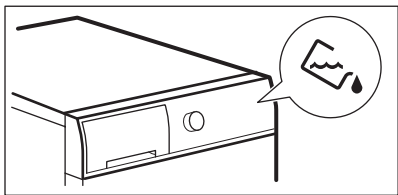

2.

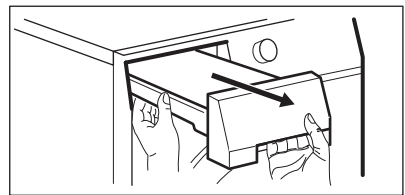

3.

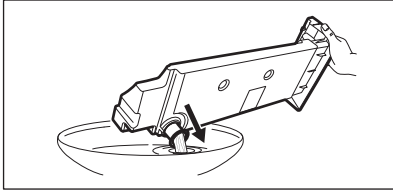

4.

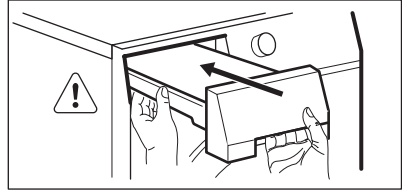

Можете да използвате водата от контейнера за вода като алтернатива на дестилирана вода (напр. за гладене на пара). Преди да използвате водата, премахнете остатъците от мръсотия във филтъра.

### 11.3 Почистване на кондензатора

1.

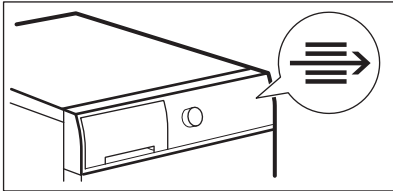

2.

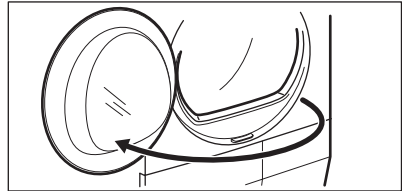

3.

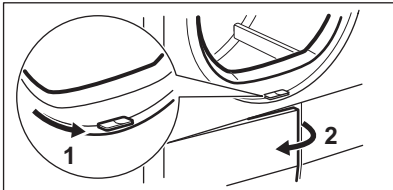

4.

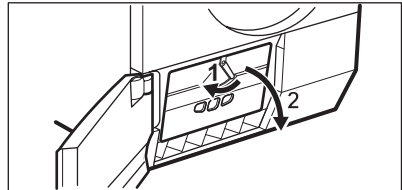

5.

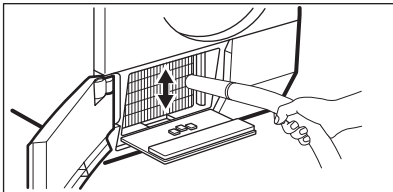

6.

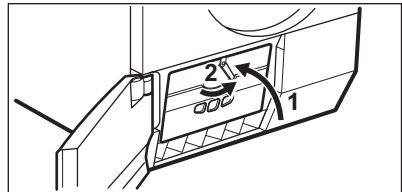

7.

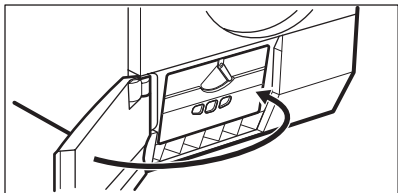
**ПРЕДУПРЕЖДЕНИЕ!**

Не докосвайте металната повърхност с голи ръце. Опасност от нараняване. Носете предпазващи ръкавици. Почиствайте внимателно, за да предотвратите наранявания по металната повърхност.

**11.4 Почистване на барабана****ВНИМАНИЕ!**

Откачете уреда от контакта, преди да го почиствате.

Използвайте стандартен неутрален почистващ препарат, за да почистите вътрешната повърхност на барабана и филтрите му. Подсушете почистените повърхности с мека кърпа.

**ПРЕДУПРЕЖДЕНИЕ!**

Не използвайте абразивни материали или домакински телчета за почистване на барабана.

**11.5 Почистване на командното табло и корпуса**

Използвайте стандартен неутрален почистващ препарат за почистване на командното табло и корпуса.

Използвайте влажна кърпа за почистването. Подсушете почистените повърхности с мека кърпа.

**ПРЕДУПРЕЖДЕНИЕ!**

Не използвайте за почистване на уреда препарати за почистване на мебели или препарати, които могат да причинят корозия.

**11.6 Почистване на отворите за въздушен поток**

Използвайте прахосмукачка, за да премахнете мъха от отворите за въздушния поток.

**12. ОТСТРАНЯВАНЕ НА НЕИЗПРАВНОСТИ**

Проблем	Възможно решение
Не можете да активирате уреда.	Уверете се, че щепселът е включен в контакта.
	Проверете предпазителя на таблото (на домашната инсталация).
Програмата не се включва.	Натиснете Start/Pause (Старт / Пауза).
	Уверете се, че люкът на уреда е затворен.

Проблем	Възможно решение
Вратата на уреда не се затваря.	Уверете се, че филтърът е инсталиран правилно.
	Уверете се, че прането не се закача между вратата на уреда и гуменото уплътнение.
Уредът спира по време на работа.	Уверете се, че контейнерът за вода е празен. Натиснете Start/Pause (Старт / Пауза), за да рестартирате програмата.
Времетраенето на центрофугата е прекалено дълго или резултатите от сушене не са задоволителни. <sup>1)</sup>	Уверете се, че тежестта на прането е подходяща за времетраенето на програмата.
	Погрижете се филтърът да е винаги чист.
	Прането е прекалено мокро. Центрофугирайте отново прането в пералната машина.
	Уверете се, че стайната температура е повече от +5°C и по-ниска от +35°C. Оптималната стайна температура е от 19°C до 24°C.
	Задайте програма за Time Drying (Време за сушене) или Extra Dry (Много сухо). <sup>2)</sup>
Дисплеят показва <b>Err</b> .	Ако искате да зададете нова програма, деактивирайте и активирайте уреда.
	Уверете се, че опциите са подходящи за тази програма.
Дисплеят показва (пр. <b>E51</b> ).	Деактивирайте и активирайте уреда. Стартирайте нова програма. Ако проблемът се появи отново, се обърнете към сервизния център.

<sup>1)</sup> След максимум 6 часа, програмата приключва автоматично.

<sup>2)</sup> Може някой места да останат влажни, когато сушите големи артикули (например чаршафи).

#### Ако резултатите от сушенето не са задоволителни

- Зададената програма не е правилна.
- Филтърът е задръстен.
- Кондензаторът е задръстен.
- В уреда има твърде много пране.
- Барабанът е мръсен.
- Неправилна настройка на сензора за проводимост (Вижте глава "*Настройки - Настройване на нивото на влажност за оставащо пране*" за по-добра настройка).
- Отворите за въздушен поток са запушени.

- Стайната температура е прекалено ниска или прекалено висока (оптималната стайна температура е 19°C до 24°C)

## 13. ТЕХНИЧЕСКИ ДАННИ

Височина х ширина х дълбочина	850 х 600 х 600 мм (макс. 640 мм)
Макс. дълбочина при отворена вратичка на уреда	1090 мм
Макс. широчина при отворена вратичка на уреда	950 мм
Регулируема височина	850 мм (+ 15 мм - с регулиране на крачетата)
Обем на барабана	118 л
Максимален обем на зареждане	8 кг
Волтаж	230 V
Честота	50 Hz
Обща консумирана мощност	900 W
Клас на енергийна ефективност	<b>A++</b>
Консумация на електроенергия <sup>1)</sup>	<b>1,99</b> кВтч
Годишна консумация енергия <sup>2)</sup>	235 кВтч
Ляво—в режим на абсорбиране на мощността	0,13 W
Изключен режим на абсорбиране на мощността	0,13 W
Вид употреба	Домакинство
Допустима стайна температура	от +5°C до +35°C
Ниво на защита срещу навлизане на твърди частици и влага, осигурено от защитното покритие, освен в случаите, когато оборудването с ниско напрежение не разполага със защита срещу влага	<b>IPX4</b>
Този продукт съдържа херметически запечатани флуорирани парникови газове	
Предназначение на газа	R134a
Тегло	0,300 кг

Потенциал глобално затопляне (ПГЗ)	1430
------------------------------------	------

- 1) Съгласно EN 61121. 8кг памучни тъкани, центрофугирани на 1000 об./м.
- 2) Консумация на енергия за година в КВч на базата на 160 цикъла на сушене при стандартна програма за памук при пълно и частично зареждане и консумация при режими, използващи по-малко енергия. Действителната консумация на енергия на цикъл ще зависи от това как се използва уреда (НАРЕДБА (ЕС) No 392/2012).

### 13.1 Стойности на потребление

Програма	Центрофугиране при / остатъчна влажност	Време на сушене	Консумация на електроенергия
Cotton (Памук) 8 кг			
Superboard Dry (Сухо за прибиране)	1400 об./ 50%	130 мин.	1,67 кВч
	1000 об./ 60%	154 мин.	1,99 кВч
Iron Dry (Сухо за гладене)	1400 об./ 50%	97 мин.	1,21 кВч
	1000 об./ 60%	118 мин.	1,51 кВч
Synthetic (Синтетика) 3,5 кг			
Superboard Dry (Сухо за прибиране)	1200 об./ 40%	55 мин.	0,60 кВч
	800 об./ 50%	67 мин.	0,75 кВч

## 14. ОПАЗВАНЕ НА ОКОЛНАТА СРЕДА

Рециклирайте материалите със символа . Поставете опаковките в съответните контейнери за рециклирането им. Помогнете за опазването на околната среда и човешкото здраве, както и за рециклирането на отпадъци от

електрически и електронни уреди. Не изхвърляйте уредите, означени със символа , заедно с битовата смет. Върнете уреда в местния пункт за рециклиране или се обърнете към вашата общинска служба.

## SADRŽAJ

1. INFORMACIJE O SIGURNOSTI.....	25
2. SIGURNOSNE UPUTE.....	27
3. OPIS PROIZVODA.....	29
4. UPRAVLJAČKA PLOČA.....	30
5. TABLICA PROGRAMA.....	31
6. OPCIJE.....	33
7. POSTAVKE.....	35
8. PRIJE PRVE UPORABE.....	36
9. SVAKODNEVNA UPORABA.....	36
10. SAVJETI.....	37
11. ČIŠĆENJE I ODRŽAVANJE.....	38
12. RJEŠAVANJE PROBLEMA.....	40
13. TEHNIČKI PODACI.....	41

## MISLIMO NA VAS

Hvala vam što ste kupili Electrolux uređaj. Izabrali ste proizvod koji sa sobom donosi desetljeća profesionalnog iskustva i inovacija. Domišljat i elegantan, projektiran je misleći na vas. Stoga, uvijek kada ga koristite, možete biti sigurni znajući da ćete svaki put dobiti izvrsne rezultate.

Dobrodošli u Electrolux.

**Posjetite našu internetsku stranicu za:**



Dobivanje savjeta o korištenju, rješavanje problema, brošure i servisne informacije:

**[www.electrolux.com/webselfservice](http://www.electrolux.com/webselfservice)**



Registriranje vašeg proizvoda za bolji servis:

**[www.registerelectrolux.com](http://www.registerelectrolux.com)**



Kupujte dodatnu opremu, potrošni materijal i originalne rezervne dijelove za svoj uređaj:

**[www.electrolux.com/shop](http://www.electrolux.com/shop)**

## BRIGA O KUPCIMA I SERVIS

Preporučujemo uporabu originalnih rezervnih dijelova.

Prilikom kontaktiranja ovlaštenog servisnog centra, provjerite da su vam dostupni sljedeći podaci: Model, PNC, serijski broj.

Informacije možete pronaći na natpisnoj pločici.

 Upozorenje / Oprez - sigurnosne informacije

 Opće informacije i savjeti

 Ekološke informacije

Zadržava se pravo na izmjene.



## 1. ⚠ INFORMACIJE O SIGURNOSTI

Prije početka postavljanja i korištenja uređaja pažljivo pročitajte isporučene upute. Proizvođač nije odgovoran za bilo kakvu ozljedu ili oštećenje koji su rezultat neispravnog postavljanja ili korištenja. Upute uvijek držite na sigurnom i pristupačnom mjestu za buduću upotrebu.



- Pročitajte isporučene upute.

### 1.1 Sigurnost djece i slabijih osoba



#### UPOZORENJE!

Opasnost od gušenja, ozljede ili trajne nesposobnosti.

- Ovaj uređaj mogu koristiti djeca od 8 godina pa na više i osobe smanjenih tjelesnih, osjetilnih ili mentalnih mogućnosti ili osobe koje ne raspolažu iskustvom ili znanjem ako su pod nadzorom osobe odgovorne za njihovu sigurnost i rade po uputama koje se odnose na sigurno korištenje uređaja te razumiju uključene opasnosti.
- Ne puštajte djecu da se igraju s uređajem.
- Djecu mlađu od 3 godine potrebno je držati podalje od uređaja tijekom cijelog vremena uporabe uređaja.
- Sva pakiranja držite izvan dohvata djece i odlažite ih na odgovarajući način.
- Deterdžente čuvajte izvan dohvata djece.
- Djecu i kućne ljubimce držite podalje od otvorenih vrata uređaja.
- Ako uređaj ima sigurnosno zaključavanje za zaštitu djece, morate ga aktivirati.
- Bez nadzora djeca ne smiju čistiti uređaj i provoditi održavanje koje izvršava korisnik.

### 1.2 Opća sigurnost

- Ne mijenjajte specifikacije ovog uređaja.

- Ako je sušilica postavljena iznad perilice, koristite komplet za slaganje. Komplet za slaganje, dostupan od ovlaštenog dobavljača, može se koristiti samo s uređajima navedenim u uputama isporučenim s priborom. Pažljivo ih pročitajte prije postavljanja (pogledajte letak o postavljanju).
- Uređaj se može postaviti kao samostojeći ili ispod kuhinjske radne ploče, uz dovoljno prostora (pogledajte letak o postavljanju).
- Uređaj ne postavljajte iza vrata koja se mogu zaključati, kliznih vrata ili vrata sa šarkom na suprotnoj strani što bi spriječilo potpuno otvaranje vrata uređaja.
- Otvori za ventilaciju na bazi (ako je primjenjivo) ne smiju se pokrivati sagom, podloškom ili bilo kakvom podnom oblogom.
- **UPOZORENJE:** Uređaj se ne smije napajati putem vanjskog uređaja za isključivanje, poput tajmera, ili priključen na strujni krug koji se redoviti uključuje i isključuje putem električne mreže.
- Utikač kabela napajanja uključite u utičnicu tek po završetku postavljanja. Nakon postavljanja uređaja, utičnica treba biti lako dostupna.
- Provjerite imate li dobru ventilaciju u prostoriji gdje je uređaj postavljen kako biste izbjegli povratni protok neželjenih plinova u prostoriju iz uređaja u kojima izgaraju druga goriva, uključujući otvoreni plamen.
- Ispušni zrak ne smije se ispuštati u dimnjak koji se upotrebljava za ispušne pare iz uređaja u kojima sagorijeva plin ili neko drugo gorivo.
- Ako je kabel napajanja oštećen, proizvođač, ovlašteni servisni centar ili slično kvalificirana osoba mora ga zamijeniti kako bi se izbjegla opasnost od strujnog udara.
- Ne prelazite maksimalno punjenje od 8 kg (pogledajte poglavlje "Tablica programa").
- Ako su predmeti zaprljani industrijskim kemikalijama, ne koristite uređaj.

- Obrišite dlačice ili ostatke ambalaže koji su se skupili oko uređaja.
- Ne koristite uređaj bez filtra. Očistite filter od gaze prije ili poslije svake upotrebe.
- U sušilici nemojte sušiti neoprano rublje.
- Prije sušenja u sušilici predmeti koji su zaprljani tvarima kao što su jestivo ulje, aceton, alkohol, benzin, petrolej, odstranjivači mrlja, terpentini, vosak ili odstranjivači voska trebaju se oprati u vrućoj vodi s dodatnom količinom deterdženta.
- Predmeti kao što su plastika (lateks pjena), kape za tuširanje, vodonepropusne tkanine, predmeti s podstavom od gume te rublje ili jastučnice s plastičnim umetcima ne smiju se sušiti u sušilici rublja.
- Omekšivači rublja ili slični proizvodi trebaju se koristiti prema uputama proizvođača proizvoda.
- Uklonite sve predmete koji bi mogli biti izvor požara poput upaljača ili šibica.
- Nemojte nikada zaustaviti sušilicu prije završetka ciklusa sušenja, osim u slučaju da ih odmah izvadite i prostrete tako da se toplina rasprši.
- Završna faza ciklusa sušenja obavlja se bez topline (ciklus hlađenja) kako bi se osiguralo da su predmeti na temperaturi koja ih ne može oštetiti.
- Prije održavanja uređaj isključite, a utikač izvadite iz utičnice električnog napajanja.

## 2. SIGURNOSNE UPUTE

### 2.1 Postavljanje

- Odstranite svu ambalažu.
- Ne postavljajte i ne koristite oštećeni uređaj.
- Slijedite upute za postavljanje isporučene s uređajem.
- Prilikom pomicanja uređaja uvijek budite pažljivi jer je uređaj težak. Uvijek nosite zaštitne rukavice i zatvorenu obuću.
- Ne postavljajte i ne koristite uređaj gdje temperatura može biti niža od 5°C ili viša od 35°C.
- Površina na podu na koju će se postaviti uređaj mora biti ravna, stabilna, otporna na toplinu i čista.
- Provjerite cirkulira li zrak između uređaja i poda.
- Tijekom premještanja uređaj uvijek držite vertikalno.
- Stražnja površina uređaja mora se prisloniti na zid.
- Nakon što se uređaj postavi u konačan položaj, libelom provjerite je li uređaj u niveliran. Ako nije, podesite nožice.

## 2.2 Spajanje na električnu mrežu



### UPOZORENJE!

Opasnost od požara i strujnog udara.

- Utikač naponskoga kabela uključite u utičnicu tek po završetku postavljanja. Provjerite postoji li pristup utikaču nakon postavljanja.
- Uređaj mora biti uzemljen.
- Provjerite podudaraju li se električni podaci na natpisnoj pločici s električnim napajanjem. Ako to nije slučaj, kontaktirajte električara.
- Uvijek koristite pravilno ugrađenu utičnicu sa zaštitom od strujnog udara.
- Ne koristite višeputne utikače i produžne kabele.
- Ne povlačite za električni kabel da biste uređaj isključili iz strujne utičnice. Uvijek uhvatite i povucite utikač.
- Kabel napajanja ili utikač ne dodirujte vlažnim rukama.
- Ovaj je uređaj usklađen s direktivama EEZ-a.

## 2.3 Upotreba



### UPOZORENJE!

Opasnost od ozljeda, električnog udara, vatre, opekotina ili oštećenja uređaja.

- Ovaj uređaj namijenjen je isključivo upotrebi u domaćinstvu.
- Ne sušite oštećene (poderane, izlizane) predmete koji sadrže obloge ili ispunje.
- Sušite isključivo tkanine koje su prikladne za sušenje u sušilici. Slijedite upute na etiketi svake tkanine.
- Ako ste rublje oprali sredstvom za uklanjanje mrlja, prije uključivanja sušilice pokrenite dodatni ciklus ispiranja.
- Kondenziranu/destiliranu vodu ne upotrebljavajte za piće ili pripremu hrane. Ona može uzrokovati

zdravstvene probleme za ljude i kućne ljubimce.

- Ne sjedajte na otvorena vrata i ne stojite na njima.
- Potpuno mokro rublje nemojte sušiti u sušilici.

## 2.4 Unutarnje svjetlo



### UPOZORENJE!

Opasnost od ozljede.

- Vidljivo LED zračenje, ne gledajte izravno u žaruljicu.
- LED svjetlo namijenjeno je osvijetljenu bubnja. Ta lampa može se ponovno koristiti za druge svrhe osvijetljenja.
- Za zamjenu unutarnje žaruljice obratite se ovlaštenom servisu.

## 2.5 Čišćenje i održavanje



### UPOZORENJE!

Opasnost od ozljeda ili oštećenja uređaja.

- Za čišćenje uređaja ne koristite raspršivanje vode i pare.
- Uređaj očistite vlažnom mekom krpom. Koristite isključivo neutralni deterđent. Nikada ne koristite abrazivna sredstva, abrazivne spužvice za ribanje, otapala ili metalne predmete.
- Za sprječavanje oštećenja sustava hlađenja, budite pažljivi prilikom čišćenja uređaja.

## 2.6 Kompresor



### UPOZORENJE!

Postoji opasnost od oštećenja uređaja.

- Kompresor i kompresorski sustav u sušilici napunjen je posebnim sredstvom koje ne sadrži kloro-fluoro-ugljikovodike. Sustav uvijek mora biti hermetički zatvoren. Oštećenje sustava može prouzročiti curenje.

## 2.7 Odlaganje



### UPOZORENJE!

Opasnost od ozljede ili gušenja.

- Uređaj isključite iz električnog napajanja i iz vodovodnog sustava.
- Odrežite kabel napajanja blizu uređaja i odložite ga.

- Uklonite bravu na vratima kako biste spriječili zatvaranje djece ili kućnih ljubimaca u bubnju.
- Uređaj odložite u skladu s lokalnim zahtjevima za odlaganje električne i elektroničke opreme (WEEE).

## 3. OPIS PROIZVODA

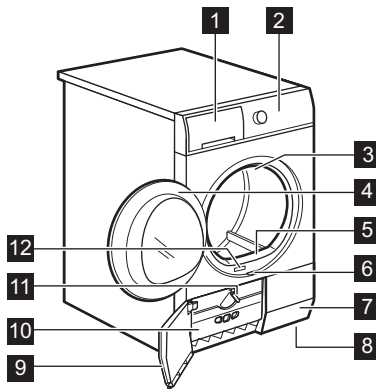

- 1 Spremnik vode
- 2 Upravljačka ploča
- 3 Unutarnje svjetlo
- 4 Vrata uređaja
- 5 Primarni filter
- 6 Tipka za otvaranje vrata izmjenjivača topline
- 7 Otvori za zrak
- 8 Prilagodive nožice
- 9 Vrata izmjenjivača topline
- 10 Poklopac izmjenjivača topline
- 11 Tipka za zaključavanje poklopca izmjenjivača topline
- 12 Natpisna pločica



Za lako punjenje rublja ili lako postavljanje, smjer otvaranja vrata može se mijenjati. (pogledajte poseban letak).

## 4. UPRAVLJAČKA PLOČA

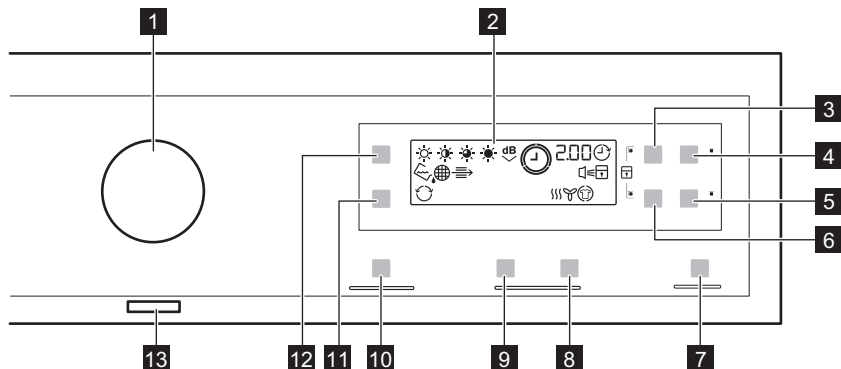

- 1** Programator
- 2** Zaslon
- 3** Dodirna tipka Time
- 4** Dodirna tipka Delay
- 5** Dodirna tipka Anti-crease
- 6** Dodirna tipka Wool Load
- 7** Dodirna tipka Start/Pause
- 8** Dodirna tipka 'Drying Rack Time increase' (Produljenje vremena sušenja na rešetki)
- 9** Tipka Drying 'Rack Time decrease' (Skraćivanje vremena sušenja na rešetki)
- 10** MyFavourite Dodirna tipka
- 11** Reverse Plus Dodirna tipka
- 12** Dryness Dodirna tipka
- 13** Tipka On/Off (Uključeno/Isključeno)

Tipku dodirnite tako da je prst u području sa simbolom ili nazivom opcije. Prilikom rukovanja upravljačkom pločom ne nosite rukavice. Upravljačka ploča uvijek mora biti čista i suha.









### 4.1 Indikatori

Indikatori	Zaslon
	Faza sušenja
	Faza hlađenja
	Faza sprječavanja pojave nabora
	Očisti kondenzat.
	Spremnik za vodu
	Očisti filter





Indikatori	Zaslon
	Odgodi početak
	Roditeljska zaštita
	Zvučni signali
	Okretanje plus
	Razina sušenja
2.00	Trajanje programa
10' - 2.00	Trajanje sušenja
30' - 20h	Trajanje odgode početka

## 5. TABLICA PROGRAMA

Programi	Vrsta punjenja	Punjenje (maks.) <sup>1)</sup> / Oznaka tkanine
Cotton	Razina sušenja:  Extra Dry,  Cupboard Dry+,  Cupboard Dry <sup>2)3)</sup> ,  Iron Dry <sup>3)</sup>	8kg/
Mixed	Pamučne i sintetičke tkanine. Niskotemperaturni program. Osjetljivi program s toplim zrakom.	3 kg/
Synthetic	Razina sušenja:  Extra Dry,  Cupboard Dry <sup>3)</sup> ,  Iron Dry	3,5kg/
Easy Iron	Tkanine koje se lako održavaju i za koje je potrebno minimalno glačanje. Rezultati sušenja mogu biti različiti od jedne vrste tkanine do druge. Prije stavljanja u uređaj, protresite predmete. Kad je program završio, odmah izvadite predmete i stavite ih na vješalicu.	1 kg (ili 5 košulje)/
Rapid	Za sušenje pamučnih i sintetičkih tkanina.	2kg/
Time Drying	S ovim programom možete koristiti opciju Time i postaviti trajanje programa.	5kg/
Refresh	Osvježavanje tekstila koji su bili u skladištu.	1kg

Programi	Vrsta punjenja	Punjenje (maks.) <sup>1)</sup> / Oznaka tkanine
 Drying Rack <sup>4)</sup>	Za sušenje sportskih cipela na rešetki za sušenje (pogledajte odvojeni korisnički priručnik isporučen s rešetkom ta sušenje).	<b>1 kg (ili 1 par sportske obuće)</b>
 Wool	<p>Vunene tkanine. Nježno sušenje ručno perivih vunениh predmeta. Nakon završetka programa odmah izvadite predmete.</p> <div style="text-align: center;">  <p><b>WOOL HAND WASH SAFE</b></p> </div> <p>Ciklus sušenja vune na ovom uređaju odobrila je tvrtka Woolmark za sušenje proizvoda od vune s oznakom "ručno pranje" uz uvjet da je rublje osušeno u skladu s uputama proizvođača ovog uređaja. Pridržavajte se drugih uputa o njezi s etikete odjeće. M1525 U Ujedinjenom Kraljevstvu, Irskoj, Hong Kongu i Indiji, oznaka Woolmark je zaštićeni trgovački znak.</p>	<b>1 kg</b>
 Silk	Nježna svila za ručno pranje.	<b>1kg/</b>   
 Shirts	Tkanine koje se lako održavaju i za koje je potrebno minimalno glačanje. Rezultati sušenja mogu biti različiti od jedne vrste tkanine do druge. Prije stavljanja u uređaj, protresite predmete. Kad je program završio, odmah izvadite predmete i stavite ih na vješalicu.	<b>1,5kg (ili 7 košulje)/</b>   
 Duvets	Jednostruki ili dvostruki popluni i jastuci (s perjem, paperjem ili sintetičkim punjenjem).	<b>3 kg/</b>   
 Jeans	Za rublje za slobodno vrijeme, kao što su jeans, majice od materijala različite debljine (npr. na okovratniku, manžetama i na šavovima).	<b>8kg/</b>  



Programi	Vrsta punjenja	Punjenje (maks.) <sup>1)</sup> / Oznaka tkanine
 Sports	Sportska odjeća, tanke i lagane tkanine, mikrofibra, poliester.	2kg/   

1) Maksimalna težina odnosi se na suhe predmete.

2) Program  Cotton Cupboard Dry je "Standardni program za pamuk". Prikladan je za sušenje normalno mokrog pamučnog rublja i najučinkovitiji je program u pogledu potrošnje energije za sušenje mokrog pamučnog rublja.

3) **Samo za ustanove za testiranje:** Standardni programi za testiranje navedeni su u dokumentu EN 61121.

4) Samo sa stalkom za sušenje (standardni pribor ili opcija, ovisno o modelu).

## 6. OPCIJE

### 6.1 Time

Ova se opcija primjenjuje samo na program Time Drying. Možete postaviti trajanje programa u rasponu od minimalno 10 minuta do maksimalno 2 sata. Postavka trajanja odnosi se na količinu rublja u uređaju.



Preporučujemo vam da postavite kratko trajanje za male količine rublja ili za samo jedan predmet.

### 6.2 Wool Load

Ova se opcija primjenjuje samo na program Wool. Kako bi se rublje više osušilo, pritisćite dodirnu tipku Wool Load  za povećanje trajanja programa (na zaslonu će se pojaviti procijenjeno trajanje sušenja).

### 6.3 Anti-crease

Produljuje fazu sprječavanja pojave nabora (30 minuta) na kraju ciklusa sušenja na do 90 minuta. Nakon faze sušenja bubanj se okreće s vremena na vrijeme, kako bi spriječio stvaranje nabora na odjeći. Rublje se tijekom faze sprječavanja pojave nabora može izvaditi.

### 6.4 Rack Time Drying (Vrijeme sušenja na rešetki)

Ova se opcija primjenjuje samo za program Drying Rack (Rešetka za sušenje). Možete postaviti trajanje programa u rasponu od minimalno 10 minuta do maksimalno 2 sata. Postavka trajanja odnosi se na količinu rublja u uređaju.





Preporučujemo vam da postavite kratko trajanje za male količine rublja ili za samo jedan predmet.

### 6.5 Reverse Plus

Za nježnije sušenje osjetljivih tkanina i tkanina osjetljivih na temperaturu (npr. akril, viskoza). Ta funkcija pomaže pri smanjenju nabora na rublju. Za tkanine sa simbolom  na etiketi.

### 6.6 Dryness

Ova funkcija pomaže jače osušiti rublje. Postoje 4 moguća odabira:

-  Extra Dry
-  Cupboard Dry+ (samo za Pamuk)
-  Cupboard Dry
-  Iron Dry

## 6.7 MyFavourite ☆

Možete obaviti konfiguriranje programa i opcija te njihovo pohranjivanje u memoriji uređaja.

### Za pohranjivanje konfiguracije:

1. Postavite program i dostupne opcije.
2. Na nekoliko sekundi dodirnite MyFavourite.

Zvuk i poruka na zaslonu potvrđuju da je konfiguracija pohranjena.

### Za uključivanje pohranjene konfiguracije:

1. Uključite uređaj.
2. Dodirnite MyFavourite.

## 6.8 Tablica opcija

Programi <sup>1)</sup>							
Cotton			■				■
Mixed			■				
Synthetic			■			■	■
Easy Iron			■				
Rapid			■				
Time Drying	■		■				
Refresh			■				
Drying Rack						■ 2)	
Wool		■					
Silk							
Shirts			■				
Duvets							
Jeans			■				
Sports			■				

1) Zajedno s programom možete postaviti 1 ili više opcija. Za njihovo uključivanje ili isključivanje pritisnite odgovarajuću tipku.

2) Samo sa stalkom za sušenje (standardni pribor ili opcija, ovisno o modelu).

## 7. POSTAVKE

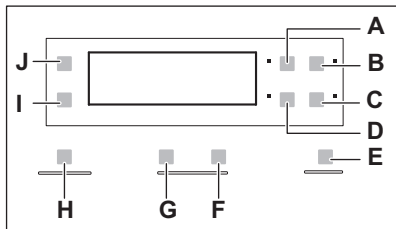

- A. Time Dodirna tipka
- B. Delay Dodirna tipka
- C. Anti-crease Dodirna tipka
- D. Wool Load Dodirna tipka
- E. Start/Pause Dodirna tipka
- F. Dodirna tipka 'Drying Rack Time increase' (Produljenje vremena sušenja na rešetki)
- G. Tipka Drying 'Rack Time decrease' (Skracivanje vremena sušenja na rešetki)
- H. MyFavourite Dodirna tipka
- I. Reverse Plus Dodirna tipka
- J. Dryness Dodirna tipka

### 7.1 Funkcija sigurnosne blokade za djecu

Ova opcija sprječava da se djeca igraju s uređajem dok program radi. Programator i tipke su blokirani.

Samo je tipka Uključeno/Isključeno otključana.

### Uključivanje opcije sigurnosne blokade za djecu:

1. Za uključivanje uređaja pritisnite tipku za uključivanje/isključivanje.
2. Pričekajte otprilike 8 sekundi.
3. Istovremeno pritisnite i držite tipke (A) i (D). Pali se indikator sigurnosne blokade za djecu.

Pali se indikator sigurnosne blokade za djecu.



Sigurnosna blokada za djecu može se isključiti dok program radi. Pritisnite i istovremeno držite iste tipke sve dok se indikator sigurnosne blokade za djecu ne isključi.

### 7.2 Alarm uključen/isključen

Za isključivanje ili uključivanje zvučnih signala pritisnite i istovremeno oko 2 sekunde držite pritisnutima tipke (B) i (C).

### 7.3 Podešavanje preostale razine vlage u rublju

Za promjenu osnovne razine preostale razine vlage u rublju:

1. Za uključivanje uređaja pritisnite tipku za uključivanje/isključivanje.
2. Pričekajte otprilike 8 sekundi.
3. Istovremeno pritisnite i držite tipke (A) i (B).

Uključuje se jedan od sljedećih indikatora:

- maksimalno suho rublje
  - suho rublje
  - standardno suho rublje
4. Pritišćite tipku (E) sve dok se ne uključi indikator odgovarajuće razine.
  5. Za potvrđivanje podešavanja pritisnite i istovremeno oko 2 sekundi držite pritisnutima tipke (A) i (B).

### 7.4 Indikator spremnika za vodu

Po zadanim postavkama indikator spremnika za vodu je uključen. Uključuje se kada program završi ili kada je potrebno isprazniti spremnik za vodu.



Ako je postavljen komplet za izbacivanje kondenzata (dodatna oprema), uređaj automatski izbacuje vodu iz spremnika za vodu. U tom vam slučaju preporučujemo da isključite indikator spremnika za vodu. Pogledajte dostupan pribor u isporučenim informacijama.

## Isključivanje indikatora spremnika za vodu:

1. Za uključivanje uređaja pritisnite tipku za uključivanje/isključivanje.

2. Pričekajte otprilike 8 sekundi.
3. Istovremeno pritisnite i držite tipke (J) i (I).

Zaslon prikazuje jednu od sljedeće 2 konfiguracije:

- Indikator je isključen, a indikator je uključen. Indikator spremnika za vodu je isključen. Nakon približno 4 sekunde 2 indikatora se gase.
- Indikatori i su uključeni. Indikator spremnika za vodu je uključen. Nakon približno 4 sekunde 2 indikatora se gase.

## 8. PRIJE PRVE UPORABE



Pakiranje stražnjeg bubnja automatski se uklanja kad se sušilica pokrene po prvi put. Moguće je čuti neku buku.

Prije prve upotrebe uređaja:

- Obrisite bubanj sušilice vlažnom krpom.
- Pokrenite kratki program (npr. 30 minuta) s vlažnim rubljem.



Na početku ciklusa sušenja (3-5 min.) razina zvuka može biti malo povišena. To je zbog početka rada kompresora. To je normalno za uređaje pokretane kompresorom, poput hladnjaka i zamrzivača.

## 9. SVAKODNEVNA UPORABA

### 9.1 Pokrenite program bez odgode početka

1. Pripremite rublje i napunite uređaj.



#### **OPREZI!**

Provjerite kada zatvarate vrata da rublje nije zaglavljeno između vrata uređaja i gumene brtve.

2. Za uključivanje uređaja pritisnite tipku za uključivanje/isključivanje.
3. Postavite program koji odgovara vrsti punjenja i odgovarajuće opcije.

Na zaslonu se prikazuje trajanje programa.



Vrijeme sušenja koje vidite odnosi se na količinu rublja od 5 kg za programe sušenja pamuka i jeansa. Kod drugih programa vrijeme sušenja odnosi se na preporučene količine rublja. Vrijeme sušenja za programe sušenja pamuka i jeansa s količinom rublja većom od 5 kg traje dulje.

4. Pritisnite tipku Start/Pause. Program se pokreće.

### 9.2 Pokretanje programa s odgodom početka

1. Postavite program koji odgovara vrsti punjenja i odgovarajuće opcije.

2. Pritišćite tipku odgode početka sve dok se na zaslonu ne pojavi vrijeme odgode koje želite postaviti.

**i** Početak programa možete odgoditi u rasponu od minimalno 30 minuta do maksimalno 20 sati.



3. Pritisnite tipku Start/Pause. Na zaslonu se prikazuje odbrojavanje odgode početka. Kada odbrojavanje završi, program se pokreće.

### 9.3 Promjena programa

1. Za isključivanje uređaja pritisnite tipku za uključivanje/isključivanje
2. Za uključivanje uređaja pritisnite tipku za uključivanje/isključivanje.
3. Postavite program.

### 9.4 Po završetku programa

Kad je program pranja završen:



- Čuje se isprekidani zvučni signal.
- Indikator  bljeska.
- Indikator  bljeska.
- Uključen je indikator Start/Pause.

Uređaj nastavlja s radom s uključenom fazom zaštite od gužvanja u trajanju od približno 30 minuta.

Faza zaštite od gužvanja sprječava nabore na rublju.

Rublje možete izvaditi prije završetka faze zaštite od gužvanja. Mi preporučujemo, za bolje rezultate, da rublje izvadite kada faza gotovo završi.

Kada je faza zaštite od gužvanja završena:

- Indikator  je uključen, ali ne bljeska.
- Indikator  je uključen, ali ne bljeska.
- Isključuje se indikator Start/Pause.

1. Za isključivanje uređaja pritisnite tipku za uključivanje/isključivanje.
2. Otvorite vrata uređaja.
3. Izvadite rublje.
4. Zatvorite vrata uređaja.

**i** Po završetku programa sustavno čistite filter i ispraznite spremnik za vodu.

### 9.5 Funkcija automatskog isključivanja

Kako bi se smanjila potrošnja energije, ova funkcija automatski isključuje uređaj:





- Nakon 5 minuta ako ne pokrenete program.
- 5 minuta nakon kraja programa pranja.

## 10. SAVJETI

### 10.1 Priprema rublja

- Zatvorite zatvarače na rublju.
- Zatvorite zatvarače i poklopce posteljine.
- Ne sušite kravate ili trake odvojeno. Zavežite ih prije početka programa.
- Izvadite sve predmete iz džepova.
- Ako predmet ima unutarnji sloj od pamuka, izvrnite ga naopako. Osigurajte da taj pamučni sloj uvijek bude prema vani.
- Preporučujemo da postavite ispravan program prikladan za vrstu tkanine u uređaju.
- Ne stavljajte rublje tamnih boja zajedno s onim svjetlih boja.

- Koristite prikladan program za pamuk, džersej i pleteninu kako biste izbjegli nabore.
- Osigurajte da punjenje ne prelazi maksimalno punjenje navedeno u odjeljku programa ili prikazano na zaslonu.
- Sušite isključivo rublje prikladno za sušenje u sušilici. Pogledajte etikete o tkanini na predmetima.
- Ne sušite male i velike predmete zajedno. Mali predmeti mogu zapeti u velikim predmetima i ostati mokri.

Etiketa tkanine	Zaslon
	Rublje je prikladno za sušenje u sušilici.
	Rublje nije prikladno za sušenje u sušilici na visokim temperaturama.
	Rublje je prikladno samo za sušenje u sušilici na niskoj temperaturi.
	Rublje nije prikladno za sušenje u sušilici.

## 11. ČIŠĆENJE I ODRŽAVANJE

### 11.1 Čišćenje filtra

1.

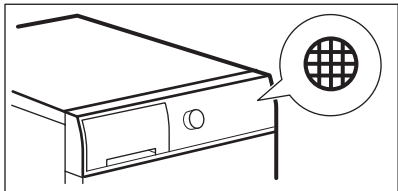

2.

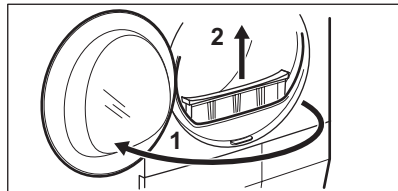

3.

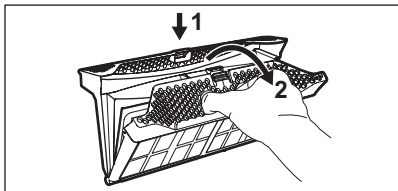

4.

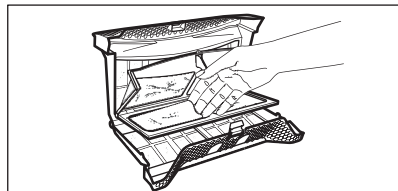

5. 1)

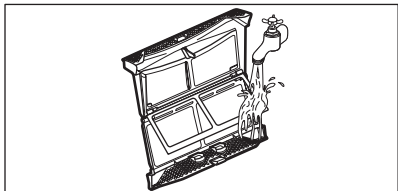

6.

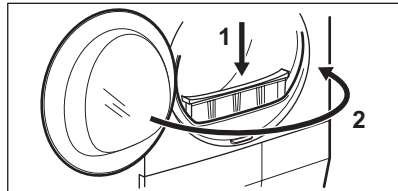

1) Ako je potrebno operite filtar toplom vodom iz slavine koristeći četku i/ili usisavač.

## 11.2 Pražnjenje spremnika za vodu

1.

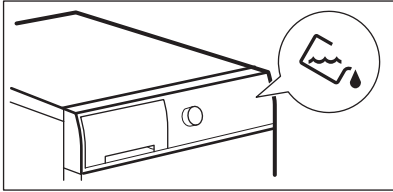

2.

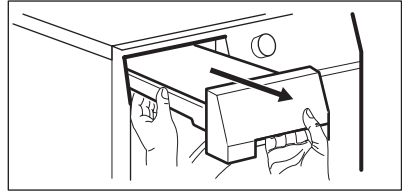

3.

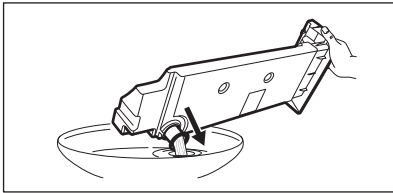

4.

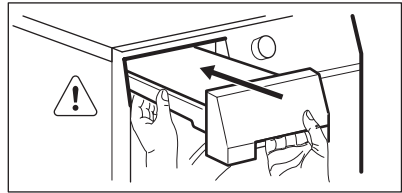

Vodu iz spremnika za vodu možete upotrebljavati kao alternativu destiliranoj vodi (npr. za glačanje na paru). Prije upotrebe vode uklonite ostatke nečistoća filtrom.

## 11.3 Čišćenje kondenzatora

1.

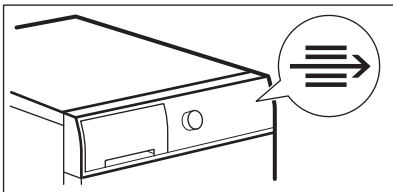

2.

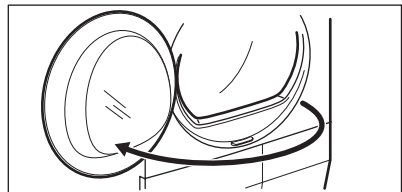

3.

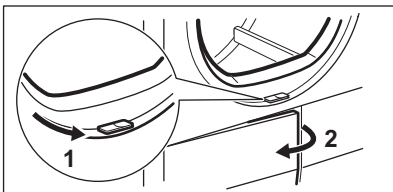

4.

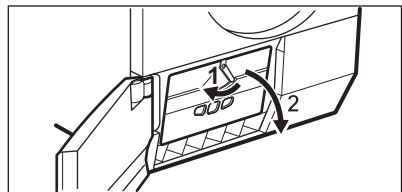

5.

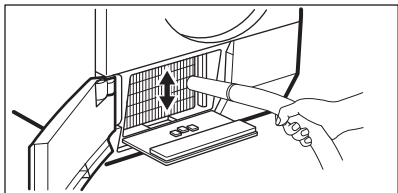

6.

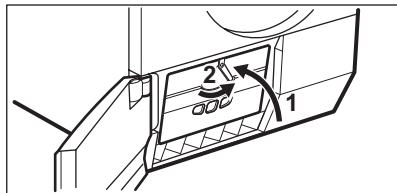

7.

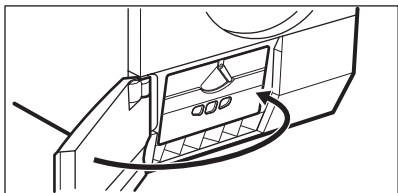
**OPREZI!**

Golim rukama ne dodirujte metalne površine. Opasnost od ozljede. Nosite zaštitne rukavice. Da biste spriječili oštećivanje metalne površine, pažljivo je čistite.

**11.4 Čišćenje bubnja****UPOZORENJE!**

Prije čišćenja uređaja izvucite utikač iz utičnice.

Koristite standardni neutralni deterdžent za čišćenje unutarnje površine i podizača bubnja. Očišćene površine osušite mekanom krpom.

**OPREZI!**

Za čišćenje bubnja ne koristite abrazivne materijale ili čeličnu vunu.

**11.5 Čišćenje upravljačke ploče i kućišta**

Koristite obični neutralni sapun za čišćenje upravljačke ploče i kućišta.

Za čišćenje koristite vlažnu krpom. Očišćene površine osušite mekanom krpom.

**OPREZI!**

Za čišćenje uređaja ne koristite sredstva za čišćenje namještaja ili sredstva za čišćenje koja bi mogla uzrokovati koroziju.

**11.6 Čišćenje otvora za ventilaciju**

Usisavačem uklonite dlačice iz otvora za ventilaciju.

**12. RJEŠAVANJE PROBLEMA**

Problem	Moguće rješenje
Ne možete uključiti uređaj.	Provjerite je li kabel mrežnog napajanja uključen u utičnicu.
	Provjerite osigurač u kutiji s osiguračima (kućna instalacija).
Program ne započinje s radom.	Pritisnite Start/Pause.



Problem	Moguće rješenje
	Provjerite jesu li vrata uređaja zatvorena.
Vrata uređaja se ne zatvaraju.	Provjerite jesu li filtri pravilno namješteni.
	Provjerite da rublje nije zaglavljeno između vrata uređaja i gumene brtve.
Uređaj se zaustavlja tijekom rada.	Provjerite je li spremnik za vodu prazan. Pritisnite Start/Pause za ponovno pokretanje programa.
Trajanje ciklusa je predugo ili je rezultat sušenja nezadovoljavajući. <sup>1)</sup>	Provjerite odgovara li težina rublja trajanju programa.
	Provjerite je li filter čist.
	Rublje je premokro. Ponovno centrifugirajte rublje u perilici rublja.
	Osigurajte da je temperatura prostorije viša od +5°C i niža od +35°C. Optimalna sobna temperatura je 19°C do 24°C.
	Postavite program Time Drying ili Extra Dry. <sup>2)</sup>
Na zaslonu se prikazuje <b>Err</b> .	Ako želite postaviti novi program, isključite i ponovno uključite uređaj.
	Provjerite odgovaraju li opcije programu.
Zaslon prikazuje (npr. <b>E51</b> ).	Uključite i isključite uređaj. Pokrenite novi program. Ako i dalje dolazi do kvara, kontaktirajte servis.

<sup>1)</sup> Nakon najviše 6 sati, program se automatski završava.

<sup>2)</sup> Može se dogoditi da neki dijelovi ostanu vlažni ako se suše veliki predmeti (npr. posteljina).

#### Ako rezultati sušenja nisu zadovoljavajući

- Postavljeni program nije ispravan.
- Filtar je začepljen.
- Kondenzator je začepljen.
- U uređaju je bilo previše rublja.
- Buban je prljav.
- Neispravna postavka senzora vodljivosti ( Pogledajte odjeljak

"Postavke - Podešavanje preostalog stupnja vlažnosti rublja" za bolje postavke).

- Ventilacijski otvori su začepljeni.
- Sobna temperatura je preniska ili previsoka (optimalna sobna temperatura je 19°C do 24°C )

## 13. TEHNIČKI PODACI

Visina x širina x dubina	850 x 600 x 600 mm (maksimalno 640 mm)
--------------------------	--

Maks. dubina s otvorenim vratima uređaja	1090 mm
Maks. širina s otvorenim vratima uređaja	950 mm
Podesiva visina	850 mm (+ 15 mm - regulacija nožica)
Zapremina bubnja	118 l
Maksimalni volumen punjenja	<b>8 kg</b>
Napon	230 V
Frekvencija	50 Hz
Ukupna snaga	900 W
Klasa energetske učinkovitosti	<b>A++</b>
Potrošnja <sup>1)</sup>	<b>1,99 kWh</b>
Godišnja potrošnja energije <sup>2)</sup>	235 kWh
Potrošnja uređaja ostavljenog uključenog	0,13 W
Potrošnja isključenog uređaja	0,13 W
Vrsta uporabe	Kućanstvo
Dozvoljena temperatura okoline	+ 5°C do + 35°C
Razina zaštite protiv ulaska čvrstih predmeta i vlage osigurana je zaštitnim poklopcem, osim gdje niskonaponska oprema nije zaštićena od vlage	<b>IPX4</b>
Ovaj proizvod sadrži fluorirane plinove, hermetički zatvorene	
Oznaka plina	R134a
Masa	0,300 kg
Potencijal globalnog zagrijavanja (GWP)	1430

<sup>1)</sup> Prema EN 61121. 8kg pamuka pri brzini centrifuge od 1 000 o/min.

<sup>2)</sup> Godišnja potrošnja struje u kWh, izračunata na temelju 160 ciklusa sušenja u standardnom programu za pamuk pri punom i djelomičnom opterećenju i u razdoblju niže tarife. Stvarna potrošnja po ciklusu ovisi o načinu upotrebe uređaja (REGULACIJA (EU) br. 392/2012).

### 13.1 Podaci o potrošnji

Program	Rotacija pri / preostala vlaga	Vrijeme sušenja	Potrošnja
Cotton 8 kg			
Cupboard Dry	1400 o/min / 50%	130 min.	1,67 kWh

Program	Rotacija pri / preostala vlaga	Vrijeme sušenja	Potrošnja
	1000 o/min / 60%	154 min.	1,99 kWh
Iron Dry	1400 o/min / 50%	97 min.	1,21 kWh
	1000 o/min / 60%	118 min.	1,51 kWh
Synthetic 3,5 kg			
Cupboard Dry	1200 o/min / 40%	55 min.	0,60 kWh
	800 o/min / 50%	67 min.	0,75 kWh

## 14. BRIGA ZA OKOLIŠ

Reciklirajte materijale sa simbolom . Ambalažu za recikliranje odložite u prikladne spremnike. Pomozite u zaštiti okoliša i ljudskog zdravlja, kao i u recikliranju otpada od električnih i elektroničkih uređaja. Uređaje označene

simbolom  ne bacajte zajedno s kućnim otpadom. Proizvod odnesite na lokalno reciklažno mjesto ili kontaktirajte nadležnu službu.

## TARTALOM

1. BIZTONSÁGI INFORMÁCIÓK.....	45
2. BIZTONSÁGI UTASÍTÁSOK.....	48
3. TERMÉKLEÍRÁS.....	50
4. KEZELŐPANEL.....	50
5. PROGRAMTÁBLÁZAT.....	52
6. KIEGÉSZÍTŐ FUNKCIÓK.....	54
7. BEÁLLÍTÁSOK.....	56
8. AZ ELSŐ HASZNÁLAT ELŐTT.....	57
9. NAPI HASZNÁLAT.....	58
10. HASZNOS TANÁCSOK ÉS JAVASLATOK.....	59
11. ÁPOLÁS ÉS TISZTÍTÁS.....	59
12. HIBAEHÁRÍTÁS.....	62
13. MŰSZAKI ADATOK.....	63

## GONDOLUNK ÖNRE

Köszönjük, hogy Electrolux terméket vásárolt. Ön olyan készülék tulajdonosa lett, mely mögött több évtizedes szakmai tapasztalat és innováció áll. Rendkívüli tudását és stílusos megjelenését az Ön igényei ihlették. Valahányszor csak használja, biztos lehet abban, hogy a benne foglalt tudás a siker garanciája. Köszöntjük az Electrolux világában!

**Látogassa meg a weboldalunkat:**



Kezelési tanácsok, kiadványok, hibaelhárító, szerviz információk:  
[www.electrolux.com/webselfservice](http://www.electrolux.com/webselfservice)



További előnyökért regisztrálja készülékét:  
[www.registerelectrolux.com](http://www.registerelectrolux.com)



Kiegészítők, segédanyagok és eredeti alkatrészek vásárlása a készülékhez:  
[www.electrolux.com/shop](http://www.electrolux.com/shop)

## VÁSÁRLÓI TÁMOGATÁS ÉS SZERVIZ

Kizárólag eredeti alkatrészek használatát javasoljuk.

Ha készülékével a szervizhez fordul, legyenek kéznél az alábbi adatok: Típus, termékszám, sorozatszám.

Ezek az információk az adattáblán olvashatók.

 Figyelmeztetés - Biztonsági információk

 Általános információk és hasznos tanácsok

 Környezetvédelmi információk

A változtatások jogát fenntartjuk.

## 1. ⚠ BIZTONSÁGI INFORMÁCIÓK

A készülék üzembe helyezése és használata előtt gondosan olvassa el a mellékelt útmutatót. A gyártó nem vállal felelősséget a helytelen beszerelés vagy használat miatt keletkezett sérülésekért és károkért. Tartsa biztonságos és elérhető helyen az útmutatót, hogy szükség esetén mindig a rendelkezésére álljon.



- Olvassa el a mellékelt utasításokat.

### 1.1 Gyermek és fogyatékkal élő személyek biztonsága



#### FIGYELMEZTETÉS!

Fulladás, sérülés vagy tartós rokkantság kockázata.

- A készüléket 8 év feletti gyermekek és csökkent fizikai, értelmi vagy mentális képességű, illetve megfelelő tapasztalatok vagy ismeretek híján lévő személyek csak felügyelettel, vagy a készülék biztonságos használatára vonatkozó megfelelő tájékoztatás esetén használhatják.
- Ne hagyja, hogy gyerekek játsszanak a készülékkel.
- A 3 évesnél fiatalabb gyermekeket mindig tartsa távol a készüléktől, amikor az működik.
- Minden csomagolóanyagot tartson távol a gyermekektől, és megfelelően dobja azokat hulladékba.
- A mosószeret tartsa távol a gyermekektől.
- A gyermekeket és kedvenc háziállatokat tartsa távol a készüléktől, amikor az ajtaja nyitva van.
- Ha rendelkezik gyermekbiztonsági zárral a készülék, akkor azt be kell kapcsolni.
- Gyermekek felügyelet nélkül nem végezhetnek tisztítási vagy karbantartási tevékenységet a készüléken.

## 1.2 Általános Biztonság

- Ne változtassa meg a készülék műszaki jellemzőit.
- Amennyiben a szárítógépet egy mosógép tetején szeretné elhelyezni, használja az összeépítő készletet. Az összeépítő készlet hivatalos márkakereskedőnél szerezhető be, és kizárólag a tartozékhoz mellékelt útmutatóban felsorolt készülékekhez használható. Üzembe helyezés és használat előtt olvassa el figyelmesen (lásd az üzembe helyezési útmutatót).
- A készülék elhelyezhető szabadon álló módon, vagy a konyhai munkapult alá, ha van elegendő hely (lásd az üzembe helyezési útmutatót).
- A készüléket ne helyezze üzembe zárható ajtó, tolóajtó vagy olyan ajtó mögött, amelynél a készülékkel ellentétes oldalon található a zsanér, és emiatt a készülék ajtaja nem nyitható ki teljesen.
- Ügyeljen arra, hogy a készülék alsó részén levő szellőzőnyílást (ha van) a készülék alatti szőnyeg, lábtörlő vagy egyéb padlóburkoló tárgy ne zárja el.
- **FIGYELMEZTETÉS:** A készüléket tilos külső kapcsolóeszközzel, például időzítővel ellátni, vagy olyan áramkörre kötni, amelyet rendszeresen be- és kikapcsolnak.
- Csak a telepítés befejezése után csatlakoztassa a hálózati csatlakozódugót a hálózati csatlakozóaljzatba. Ügyeljen arra, hogy a hálózati dugasz az üzembe helyezés után hozzáférhető legyen.
- Gondoskodjon a készüléknek helyt adó helyiség jó szellőzéséről, hogy elkerülje a gázt vagy más tüzelőanyagokat elégető készülékekből (beleértve a nyílt tüzet is) származó füstgázok nem kívánt visszaáramlását.
- A készülékből kilépő levegőt ne vezesse olyan szellőzőbe, mely gáz vagy egyéb anyag elégetéséből létrejövő füstgáz elvezetésére szolgál.

- Ha a hálózati kábel megsérül, azt a gyártónak vagy a márkaszerviznek vagy más hasonlóan képzett személynek kell kicserélnie, nehogy elektromos veszélyhelyzet álljon elő.
- Soha ne lépje túl a megengedett legnagyobb töltetet, mely 8 kg tömegű lehet (lásd a „Programtáblázat” című fejezetet).
- Nem szabad olyan ruhadarabot szárítani, mely ipari vegyszerrel szennyeződött.
- Törölje le a készülék körül felhalmozódott szöszöket és csomagolási törmeléket.
- Ne használja a készüléket szűrő nélkül. Minden használat előtt vagy után tisztítsa meg szöszszűrőt.
- Ne szárítson mosatlan ruhadarabokat a szárítógépben.
- Az olyan anyagokkal szennyezett ruhadarabokat, mint étolaj, aceton, alkohol, benzin, kerozin, feltárolítók, terpentín, viasz és viaszeltárolítók, meleg vízben ki kell mosni extra mennyiségű mosószer használatával, mielőtt szárítógépben szárítaná.
- Olyan darabokat, mint habzivacs, (latexhab) zuhanysapkák, vízálló textíliák, gumírozott ruhadarabok vagy habzivacs darabokkal kitömött párnák, tilos a szárítógépben szárítani.
- A textilöblítőket vagy hasonló készítményeket az azokhoz mellékelt gyártói utasításoknak megfelelően kell használni.
- Távolítsa el a ruhadarabokból az összes olyan tárgyat, mely gyújtószikra forrása lehet, pl. öngyújtó vagy gyufa.
- Soha ne állítsa le a szárítógépet a szárítási ciklus befejeződése előtt, hacsak nem tudja az összes darabot gyorsan kiszedni és kitergetni, hogy a hő eltávozzon.
- A gépi szárítási ciklus utolsó része fűtés nélkül történik (hűtési ciklus) annak biztosítása érdekében, hogy a

ruhadarabok olyan hőmérsékleten maradjanak, amely mellett biztosan nem fognak károsodni.

- Bármilyen karbantartás előtt kapcsolja ki a készüléket, és húzza ki a hálózati csatlakozódugót a csatlakozóaljzatból.

## 2. BIZTONSÁGI UTASÍTÁSOK

### 2.1 Elhelyezés

- Távolítsa el az összes csomagolóanyagot.
- Ne helyezzen üzembe, és ne is használjon sérült készüléket.
- Tartsa be a készülékhez mellékelt üzembe helyezési útmutatóban foglaltakat.
- Súlyos a készülék, ezért legyen körültekintő a mozgításakor. Mindig használjon munkavédelmi kesztyűt és zárt lábbelít.
- Ne helyezze üzembe a készüléket olyan helyen, ahol a hőmérséklet 5 °C alá csökkenhet vagy 35 °C fölé emelkedhet.
- A készülék üzemeltetésének helyén a padló vízszintes, sík, stabil, hőálló és tiszta legyen.
- Gondoskodjon arról, hogy keringeni tudjon a levegő a készülék és a padló között.
- Mozcgatáskor mindig tartsa a készüléket függőleges helyzetben.
- A készülék hátoldalát a falhoz kell állítani.
- A készülék végleges elhelyezési pozíciójában ellenőrizze a felület vízszinteségét vízmértékkel. Ha a felület nem teljesen vízszintes, a lábak emelésével vagy süllyesztésével biztosítsa a vízszintes helyzetet.

### 2.2 Elektromos csatlakoztatás



#### FIGYELMEZTETÉS!

Tűz- és áramütésveszély.

- Csak az üzembe helyezés befejezése után csatlakoztassa a hálózati csatlakozódugót a hálózati csatlakozóaljzatba. Ügyeljen arra, hogy a hálózati dugasz üzembe

helyezés után is könnyen elérhető legyen.

- A készüléket kötelező földelni.
- Ellenőrizze, hogy az adattáblán szereplő elektromos adatok megfelelően-e a háztartási hálózati áram paramétereinek. Amennyiben nem, forduljon szakképzett villanszerelőhöz.
- Mindig megfelelően felszerelt, áramütés ellen védett aljzatot használjon.
- Ne használjon hálózati elosztókat és hosszabbító kábeleket.
- A készülék csatlakozásának bontására, soha ne a hálózati kábelnél fogva húzza ki a csatlakozódugót. A kábelt mindig a csatlakozódugónál fogva húzza ki.
- Nedves kézzel ne érintse meg a hálózati kábelt és a csatlakozódugót.
- A készülék megfelel az EGK irányelveinek.

### 2.3 Használat



#### FIGYELMEZTETÉS!

Személyi sérülés, áramütés, tűz, égési sérülés vagy a készülék károsodásának veszélye áll fenn.

- Ez a készülék kizárólag háztartási célokra használható.
- Ne szárítson olyan töltött vagy bélelt darabokat, melyek külső huzatanyaga megsérült (elszakadt vagy kirojtosodott).
- Csak olyan ruhaneműt szárítson, melynek gépi szárítása engedélyezett. Kövesse a ruhanemű kezelési címkéjén feltüntetett utasításokat.
- Ha a szennyes ruhaneműket feltöltővel mosta ki, még egyszer



le kell futtatnia egy öblítőprogramot, mielőtt elindítja a szárítógépet.

- Ne igyon a gép kondenz/desztillált vizéből, és ne használja fel ételkészítéshez. Egészségügyi kockázatot jelent az emberek és a házi kedvencek számára.
- Ne üljön vagy álljon rá a nyitott ajtóra.
- Olyan ruhadarabokat nem szabad a szárítógépbe tenni, amelyből csöpög a víz.

## 2.4 Belső világítás



**FIGYELMEZTETÉS!**  
Sérülésveszély.

- Látható LED-es sugárzás, ne nézzen közvetlenül a fénysugárba.
- A LED lámpa a dob megvilágítására szolgál. Ez a lámpa nem használható egyéb világítási célokra.
- A belső világítás cseréje érdekében forduljon a márkaszervizhez.

## 2.5 Tisztítás és ápolás



**FIGYELMEZTETÉS!**  
Személyi sérülés vagy a készülék károsodásának veszélye áll fenn.

- A készülék tisztításához ne használjon vízsugarat vagy gőzt.
- A készüléket puha, nedves ruhával tisztítsa. Csak semleges tisztítószer használjon. Ne használjon semmilyen súrolószer, súrolószivacsot, oldószer vagy fém tárgyat.

- A hűtőrendszer épségének megóvása érdekében a tisztítást körültekintően hajtsa végre.

## 2.6 Kompresszor



**FIGYELMEZTETÉS!**

A készülék károsodásának veszélye áll fenn.

- A szárítógépben található kompresszor és rendszer különleges közeggel van feltöltve, amelyben nem találhatók klórtartalmú szénhidrogének. A rendszernek megfelelően kell tömítenie. A rendszer sérülése szivárgást okozhat.

## 2.7 Ártalmatlanítás



**FIGYELMEZTETÉS!**

Sérülés- vagy fulladásveszély.

- Bontsa a készülék elektromos- és vízhálózati csatlakozását.
- A készülék közelében vágja át a hálózati kábelt, és tegye a hulladékba.
- Szerelje le az ajtókilincset, hogy megakadályozza gyermekek és kedvenc állatok készülékdobban rekedését.
- A készüléket az elektromos és elektronikus berendezésekre (WEEE) vonatkozó helyi rendeleteknek megfelelően tegye a hulladékba.

### 3. TERMÉKLEÍRÁS

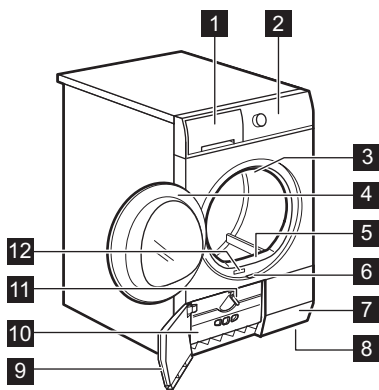

- 1** Víztartály
- 2** Kezelőpanel
- 3** Belső világítás
- 4** Készülék ajtaja
- 5** Elsődleges szűrő
- 6** A hőcserélő ajtajának kinyitására szolgáló gomb
- 7** Levegőnyílások
- 8** Állítható lábak
- 9** Hőcserélő ajtaja
- 10** Hőcserélő fedele
- 11** A hőcserélő fedelének zárására szolgáló gomb
- 12** Adattábla





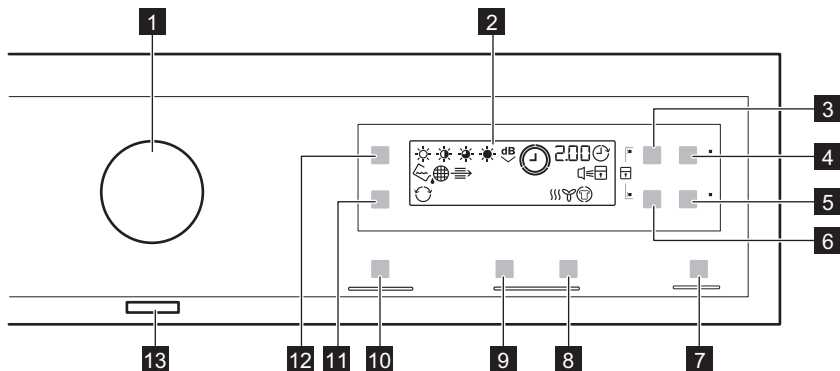

A ruhanemű betöltésének, illetve a telepítés elvégzésének megkönnyítésére az ajtó nyitási iránya megfordítható. (lásd külön tájékoztatóban).

### 4. KEZELŐPANEL



- 1** Programválasztó gomb
- 2** Kijelző
- 3** Time (Idővezérelt szárítás) érintőgomb
- 4** Delay (Késleltetés) érintőgomb
- 5** Anti-crease (Gyűrődésmentesítés) érintőgomb
- 6** Wool Load (Gyapjú töltet) érintőgomb
- 7** Start/Pause (Indítás / Szünet) érintőgomb











- 8** Drying Rack Time increase   
(Szárító állvány idő növelés)  
érintőgomb
- 9** Drying Rack Time increase   
(Szárító állvány idő csökkentés)  
érintőgomb
- 10** MyFavourite  érintőgomb
- 11** Reverse Plus (Plusz irányváltás)   
érintőgomb
- 12** Dryness (Szárasság)  érintőgomb

**13** Be-Ki  gomb





























Érintse meg ujjával a kiegészítő funkció nevét vagy szimbólumát viselő érintőgombokat. Ne viseljen a kezelőpanel megérintésekor kesztyűt. Fontos, hogy a kezelőpanel mindig tiszta és száraz legyen.





## 4.1 Visszajelzők

Visszajelzők	Megnevezés
	Szárítási fázis
	Hűtési fázis
	Gyűrődésmentesítő fázis
	Kondenzátor
	Ürítse ki a tartályt
	Szűrő
	Késl. indítás
	Gyerekszár
	Hangjelzések
	Plusz irányváltás
	Szárítási fokozat
2 . 0 0	Program időtartama
1 0 ' - 2 . 0 0	Idővezérelt szárítás időtartama
3 0 ' - 2 0 h	Késleltetett indítás időtartama

## 5. PROGRAMTÁBLÁZAT

Programok	Töltet típusa	Max. töltet <sup>1)</sup> / Anyagfajta jelzé- se
 Cotton (Pamut)	Szárítási fokozat: ☀ Extra Dry (Extra száraz), ☀ Cupboard Dry+ (Szekrény-száraz+), ☀ Cupboard Dry (Szekrényszáraz) <sup>2)3)</sup> , ☀ Iron Dry (Vasalószáraz) <sup>3)</sup>	8 kg/ ☺☺☺
 Mixed (Gyors mix)	Pamut és műszálas szövetek. Alacsony hőmérsékletű program. Kímélő program meleg levegővel.	3 kg/ ☺☺☺
 Synthetic (Műszál)	Szárítási fokozat: ☀ Extra Dry (Extra száraz), ☀ Cupboard Dry (Szekrényszáraz) <sup>3)</sup> , ☀ Iron Dry (Vasalószáraz)	3,5 kg/ ☺☺☺
 Easy Iron (Vasaláskönyvitő)	Könnyen kezelhető anyagok, melyek minimális vasalást igényelnek. A szárítás hatékonysága a ruhanemű anyagától függően eltérhet. Rázza meg a darabokat, mielőtt a készülékbe helyezi őket. A program vége után haladéktalanul távolítsa el a ruhákat, és tegye vállfára őket.	1 kg (vagy 5 ing)/ ☺☺☺
 Rapid (Gyors)	Pamut és műszálas szövetek szárítása.	2 kg/ ☺☺☺
 Time Drying (Idővezérelt szárítás)	Ezzel a programmal használhatja a Time (Idővezérelt szárítás) kiegészítő funkciót, és beállíthatja a program időtartamát.	5 kg/ ☺☺☺
 Refresh (Frissítés)	Textíliák felfrissítése, amelyek tárolva voltak.	1 kg
 Drying Rack (Szárító kosár) <sup>4)</sup>	Sportcipők kíméletes szárítása kizárólag a szárító kosárral (lásd a kosárhoz mel- lékelt, különálló használati utasítást).	1 kg (vagy 1 pár sportcipő)

Programok	Töltet típusa	Max. töltet <sup>1)</sup> / Anyagfajta jelzése
 Wool (Gyapjú)	<p>Gyapjú anyagok. Kézzel mosható gyapjú anyagok kíméletes szárítása. A ruhadarabokat a program vége után haladéktalanul vegye ki a gépből.</p> <div data-bbox="423 341 799 587" style="border: 1px solid black; padding: 5px; text-align: center;">   <p><b>WOOL HAND WASH SAFE</b></p> </div> <p>A Woolmark vállalat ennek a mosógépnek a gyapjuszárítási ciklusát jóváhagyta a „kézzel mosható” jelzésű, gyapjú ruhadarabok gépi szárítására, azzal a feltétellel, hogy a ruhák szárítása a mosógép gyártójától származó utasítások szerint történik. Mindig kövesse a ruhanemű kezelési címkéjén szereplő kezelési és egyéb utasítást. M1525 Az Egyesült Királyságban, Írországban, Hongkongban és Indiában a Woolmark szimbólum minőségtanúsító védjegy funkciót tölt be.</p>	<p>1 kg</p>
 Silk (Selyem)	<p>Kézzel mosható selyem kímélő szárítása.</p>	<p>1 kg/   </p>
 Shirts (Ingek)	<p>Könnyen kezelhető anyagok, melyek minimális vasalást igényelnek. A szárítás hatékonysága a ruhanemű anyagától függően eltérhet. Rázza meg a darabokat, mielőtt a készülékbe helyezi őket. A program vége után haladéktalanul távolítsa el a ruhákat, és tegye vállfára őket.</p>	<p>1,5 kg (vagy 7 ing)/   </p>
 Takaró	<p>Keskeny vagy széles paplanok, illetve párnák (toll, pehely vagy szintetikus töltésű).</p>	<p>3 kg/   </p>
 Jeans (Farmer)	<p>Különböző (pl. a nyakrésznél, a mandzsettánál vagy a varrásoknál eltérő) anyagvastagságú szabadidőruhák, például farmernadrágok, melegítőkelsők.</p>	<p>8 kg/  </p>

Programok	Töltet típusa	Max. töltet <sup>1)</sup> / Anyagfajta jelzése
 Sports (Sportruházat)	Sportruházat, vékony és könnyű anyagok, mikroszálás, poliészter.	2 kg/   

1) A maximális súly száraz állapotú darabokra vonatkozik.

2) A  Cotton (Pamut) Cupboard Dry (Szekrényszárász) program a „Szabványos pamut program”. A nedves, normál pamut ruhanemű szárítására alkalmas, és erre a célra az energiafelhasználás szempontjából a leghatékonyabb program.

3) **Kizárólag a bevizsgáló intézetek számára:** Standard programok az EN 61121 számú dokumentumban megadott vizsgálatok számára.

4) Kizárólag Szárító kosárral (modelltől függően standard vagy külön rendelhető tartozék).

## 6. KIEGÉSZÍTŐ FUNKCIÓK

### 6.1 Time (Idővezérelt szárítás)



Ez a kiegészítő funkció csak a Time Drying (Idővezérelt szárítás) programnál használható. A program 10 perc és 2 óra közötti időtartamra állítható be. Az időtartam beállítása a készülékben levő ruha mennyiségétől függ.



Javasoljuk, hogy kis mennyiségű ruha vagy csak egyetlen darab esetén rövid időtartamot állítson be.

### 6.2 Wool Load (Gyapjú töltet)



Ez a kiegészítő funkció csak a Gyapjú programnál használható. Ha szeretné, hogy a ruhadarabok szárazabbak legyenek, nyomja meg többször a Wool Load (Gyapjú töltet)  érintőgombot a program időtartamának növeléséhez (a program végéig becsült időtartam megjelenik a kijelzőn).

### 6.3 Anti-crease (Gyűrődésmentesítés)

A szárítási ciklus végén működésbe lépő gyűrődésmentesítő ciklust (30 perc) meghosszabbítja 90 percre. A szárítási fázis után a dob időnként megfordul, hogy meggátolja a ruhanemű

összegyűrődését. A szárított ruha a gyűrődésgátló fázis alatt kivehető.

### 6.4 Szárítókosaras szárítási idő



Ez a kiegészítő funkció csak a Szárítókosár programnál használható. A program 10 perc és 2 óra közötti időtartamra állítható be. Az időtartam beállítása a készülékben levő ruha mennyiségétől függ.

Javasoljuk, hogy kis mennyiségű ruha vagy csak egyetlen darab esetén rövid időtartamot állítson be.



### 6.5 Reverse Plus (Plusz irányváltás)



A kényes és hőre érzékeny textíliák (pl. akril, viszkóz) ruhaneműk kímélő szárításához. Ez a funkció segít csökkenteni a ruhaneműn található gyűrődéseket. Azokhoz a

ruhaneműkhöz, melyek címkéjén a  szimbólum látható.

### 6.6 Dryness (Szárzság)

Ez a funkció fokozza a szárítás hatásfokát. 4 beállítás közül választhat:

-  Extra Dry (Extra száraz)
-  Cupboard Dry+ (Szekrényszárász+) (csak Pamut esetén)

-  Cupboard Dry (Szekrényszárász)
-  Iron Dry (Vasalószárász)



















## 6.7 MyFavourite ☆

Elkészítheti saját programkonfigurációk beállításait és kiegészítő funkcióit, melyeket a készülék memóriájában tárolhat.

### Saját konfiguráció eltárolásához:

1. Válassza ki a programot és a kiegészítő funkciókat.

## 6.8 Kiegészítő funkciók táblázata

Programok <sup>1)</sup>						
 Cotton (Pamut)			■			■
 Mixed (Gyors mix)			■			
 Synthetic (Műszál)			■		■	■
 Easy Iron (Vasaláskönnyítő)			■			
 Rapid (Gyors)			■			
 Time Drying (Idővezérelt szárítás)	■		■			
 Refresh (Frissítés)			■			
 Drying Rack (Szárító kosár)				■ 2)		
 Wool (Gyapjú)		■				
 Silk (Selyem)						
 Shirts (Ingek)			■			
 Takaró						
 Jeans (Farmer)			■			

2. Érintse meg a MyFavourite gombot néhány másodpercre. Egy hangjelzés és egy üzenet a kijelzőn nyugtázza a konfiguráció tárolását.

### Saját elmentett konfiguráció előhívásához:

1. Kapcsolja be a készüléket.
2. Érintse meg a MyFavourite érzékelőmezőt.



1) A kiválasztott programhoz egy vagy több kiegészítő funkciót is beállíthat. A be- és kikapcsolásukhoz nyomja meg a hozzájuk tartozó érintőgombot.

2) Kizárólag Szárító kosárral (modelltől függően standard vagy külön rendelhető tartozék).

## 7. BEÁLLÍTÁSOK

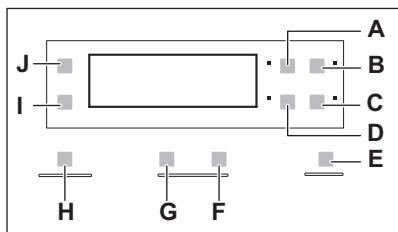

- A. Time (Idővezérelt szárítás) érintőgomb
- B. Delay (Késleltetés) érintőgomb
- C. Anti-crease (Gyűrődésmentesítés) érintőgomb
- D. Wool Load (Gyapjú töltet) érintőgomb
- E. Start/Pause (Indítás / Szünet) érintőgomb
- F. Drying Rack Time increase (Szárító állvány idő növelés) érintőgomb
- G. Drying Rack Time increase (Szárító állvány idő csökkentés) érintőgomb
- H. MyFavourite érintőgomb
- I. Reverse Plus (Plusz irányváltás) érintőgomb
- J. Dryness (Szárasság) érintőgomb

### 7.1 Gyerekzár funkció

Ez a kiegészítő funkció megakadályozza a gyermekeket abban, hogy játszanak a készülékkel, amikor egy program működik. A programgomb és az érintőgombok le vannak zárva.

Csak a be/ki gomb nincs lezárva.

### A gyerekzár kiegészítő funkció aktiválása:

1. A készülék bekapcsolásához nyomja meg a be/ki gombot.
2. Várjon körülbelül 8 másodpercet.
3. Egyidejűleg érintse meg és tartsa megérintve a (A) és (D) érzékelőmezőket. A gyerekzár visszajelző megjelenik.

A gyerekzár visszajelző megjelenik.



A gyerekzár kiegészítő funkció a program működése alatt is kikapcsolható. Nyomja meg, és egyidejűleg tartsa megnyomva ugyanezeket az érintőgombokat, amíg a gyerekzár visszajelző el nem alszik.

### 7.2 Hangjelzés be/ki

A hangjelzések ki/bekapcsolására egyidejűleg 2 másodpercre nyomja meg a (B) és a (C) gombot.



### 7.3 A ruhanemű fennmaradó nedvességi fokának beállítása

A ruhanemű alapértelmezett fennmaradó nedvességi fokának módosítása:

1. A készülék bekapcsolásához nyomja meg a be/ki gombot.
2. Várjon körülbelül 8 másodpercet.
3. Egyidejűleg nyomja meg és tartsa megnyomva a (A) és (B) gombot.

Az alábbi visszajelzők egyike világitani kezd:



-  a maximálisan száraz ruhanemű
  -  a szárazabb ruhanemű
  -  a normál szárazságú ruhanemű
4. Annyiszor nyomja meg a gombot (E), amíg világítani nem kezd a megfelelő szint visszajelzője.
  5. A beállítás megerősítéséhez egyidejűleg 2 másodpercre nyomja meg a (A) és a (B) gombot.

## 7.4 Víztartály-visszajelző



Alapértelmezés szerint a víztartály-visszajelző világít. Akkor világít, amikor a program befejeződött, vagy ha a víztartály ürítése válik szükségessé.

-  Ha vízvezető készlet van felszerelve (külön rendelhető tartozék), a készülék automatikusan leereszti a vizet a víztartályból. Ebben az esetben azt javasoljuk, hogy kapcsolja ki a víztartály-visszajelzőt. A rendelhető tartozékok megtalálhatók a mellékelt tájékoztatón.



## A víztartály-visszajelző kikapcsolása:

1. A készülék bekapcsolásához nyomja meg a be/ki gombot.
2. Várjon körülbelül 8 másodpercet.
3. Egyidejűleg érintse meg és tartsa megérintve a (J) és (I) érzékelőmezőket.

A kijelző az alábbi két konfiguráció egyikét jeleníti meg:

- A  visszajelző nem világít, a  visszajelző világít.

A víztartály-visszajelző nem világít. Körülbelül 4 másodperc elteltével a két visszajelző elalszik.

- A  és a  visszajelző világít. A víztartály-visszajelző világít. Körülbelül 4 másodperc elteltével a két visszajelző elalszik.

## 8. AZ ELSŐ HASZNÁLAT ELŐTT

-  A dob hátsó csomagolásának eltávolítását a szárítógép automatikusan elvégzi az első bekapcsoláskor. Ekkor némi zaj hallható.

A készülék első alkalommal történő használata előtt:

- Tisztítsa meg a szárítógép dobját egy nedves ruhával.
- Nedves ruhaneművel indítson el egy rövid (pl.: 30 perc hosszúságú) programot.

-  A szárítási ciklus elején (3-5 percig) a készülék kissé hangosabb lehet. Ez a kompresszor beindulása miatt lép fel. Normális jelenség kompresszorral működő berendezéseknél, például hűtőgépeknél és fagyasztóknál.

## 9. NAPI HASZNÁLAT

### 9.1 Egy program késleltetés nélküli indítása

1. Készítse elő a ruhaneműt, és töltsé a készülékbe.



#### VIGYÁZAT!

Az ajtó becsukásakor ügyeljen arra, hogy ne csípje be a ruhát a betöltőajtó és a gumi tömítés közé.

2. A készülék bekapcsolásához nyomja meg a be/ki gombot.
3. Állítsa be a töltet típusának megfelelő programot és kiegészítő funkciókat. A kijelző a program időtartamát mutatja.



A megjelenő szárítási idő 5 kg töltetű pamut és farmer programokra vonatkozik. Egyéb programok esetén a szárítási idő az aktuális töltet mennyiségének függvénye. Az 5 kg-nál nagyobb töltetű pamut és farmer programok szárítási ideje hosszabb.

4. Nyomja meg a Start/Pause (Indítás / Szünet) érintőgombot. A program elindul.

### 9.2 Egy program késleltetett indítással való indítása

1. Állítsa be a töltet típusának megfelelő programot és kiegészítő funkciókat.
2. Nyomja meg annyiszor a Késleltetett indítás gombot, amíg a kijelzőn a beállítandó késleltetési idő meg nem jelenik.



A program indítása 30 perc és 20 óra között késleltethető.

3. Nyomja meg a Start/Pause (Indítás / Szünet) érintőgombot.

A kijelzőn megjelenik a késleltetett indítás visszaszámlálása.



Amikor a visszaszámlálás befejeződött, automatikusan megkezdődik a program végrehajtása.

### 9.3 Egy program módosítása

1. A készülék kikapcsolásához nyomja meg a be/ki gombot.
2. A készülék bekapcsolásához nyomja meg a be/ki gombot.
3. Állítsa be a programot.

### 9.4 Miután a program véget ért

Amikor a program befejeződött:



- Szaggatott hangjelzés hallható.
- A  visszajelző villog.
- A  visszajelző villog.
- Világít a Start/Pause (Indítás / Szünet) visszajelző.

A készülék a gyűrődésmentesítő fázissal folytatja a működést kb. további 30 percen keresztül.

A gyűrődésmentesítő fázis megakadályozza, hogy gyűrődések keletkezzenek a ruhán.

A gyűrődésmentesítő fázis letelte előtt is kiveheti a ruhát. A jobb eredmény elérése érdekében azt javasoljuk, hogy közvetlenül a fázis befejezése előtt vegye ki a készülékből a ruhát.

Amikor a gyűrődésmentesítő fázis befejeződött:

- Világít, de nem villog a  visszajelző.
- Világít, de nem villog a  visszajelző.
- A Start/Pause (Indítás / Szünet) visszajelző kialszik.

1. A készülék kikapcsolásához nyomja meg a be/ki gombot.
2. Nyissa ki a készülék ajtaját.
3. Szedje ki a ruhaneműt.
4. Cukja be a készülék ajtaját.



Mindig tisztítsa meg a szűrőt, és ürítse ki a víztartályt a program befejezése után.

### 9.5 AutoOff - automatikus kikapcsolás

Az energiafogyasztás csökkentése érdekében ez a funkció az alábbi

esetekben automatikusan kikapcsolja a készüléket:

- 5 perc elteltével, ha nem indítja el a programot.

- A program befejezése után 5 perccel.





## 10. HASZNOS TANÁCSOK ÉS JAVASLATOK

### 10.1 A ruhanemű előkészítése

- Húzza be a cipzárákat.
- Gombolja be a paplanhuzatokat.
- A laza zsinegeket és szalagokat (pl.: kötényszalag) ne hagyja szabadon. A program elindítása előtt kösse meg ezeket.
- Mindent távolítson el a zsebekből.
- Amennyiben egy ruhadarab belső rétege gyapjúból készült, fordítsa azt ki. Fontos, hogy a gyapjúrteg mindig kívül legyen.
- Javasoljuk, hogy a készülékben levő anyagok fajtájának megfelelő programot állítson be.
- Sötét és világos ruhadarabokat ne tegyen együtt a készülékbe.
- Használjon megfelelő programot a pamut, a dzsörzé és kötött

darabokhoz, hogy ne menjenek össze.

- Győződjön meg róla, hogy a töltet mérete nem haladja a programokat ismertető fejezetben feltüntetett, illetve a kijelzőn megjelenő legnagyobb értéket.
- Csak olyan ruhaneműt szárítson, melynek gépi szárítása engedélyezett. További információért olvassa el a ruhadarabok kezelési címkéjén található útmutatásokat.
- A nagyobb és kisebb ruhadarabokat ne szárítsa együtt. A kisebb ruhadarabok a nagyobb darabok belsejében rekedhetnek, és nedvesek maradhatnak.

Kezelési címke	Megnevezés
	Gépi szárításra alkalmas ruhanemű.
	A ruhanemű a magas hőmérsékletű gépi szárításra alkalmas.
	A ruhanemű kizárólag az alacsony hőmérsékletű gépi szárításra alkalmas.
	A ruhanemű nem alkalmas a gépi szárításra.

## 11. ÁPOLÁS ÉS TISZTÍTÁS

### 11.1 A szűrő tisztítása

1.

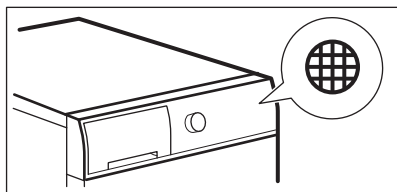

2.

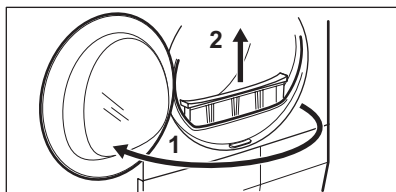

3.

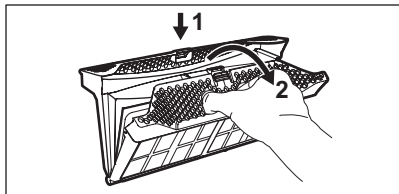

4.

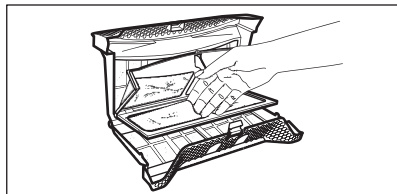

5. 1)

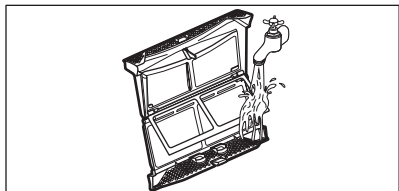

6.

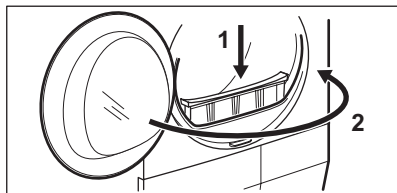

1) Szükség esetén tisztítsa meg a szűrőt folyó melegvíz alatt, egy kefe és/vagy porszívó segítségével.

## 11.2 A víztartály kiürítése

1.

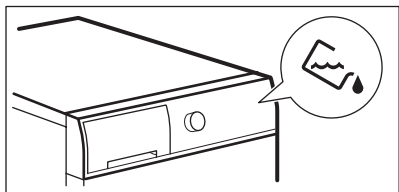

2.

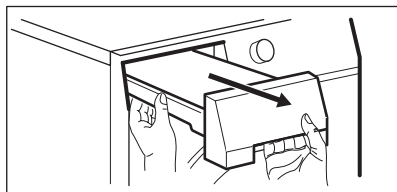

3.

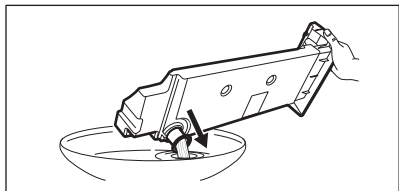

4.

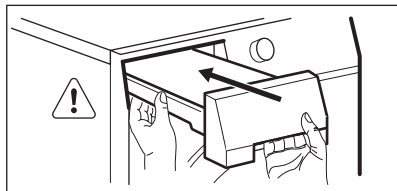

A víztartályban levő víz a desztillált víz helyettesítésére használható, (pl. gőzöléses vasaláshoz). A víz felhasználása előtt távolítsa el belőle a szennyeződések egy szűrő segítségével.

## 11.3 A kondenzátoregység tisztítása

1.

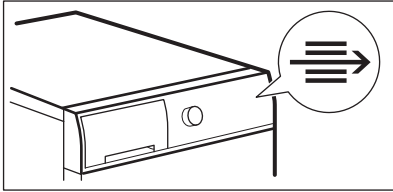

2.

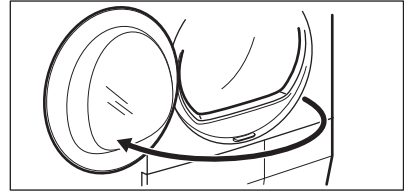

3.

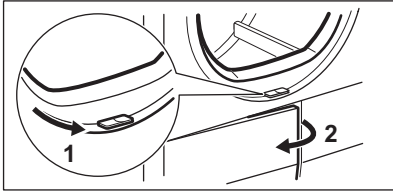

4.

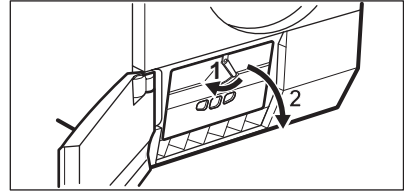

5.

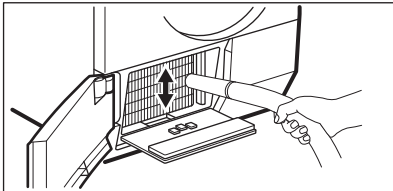

6.

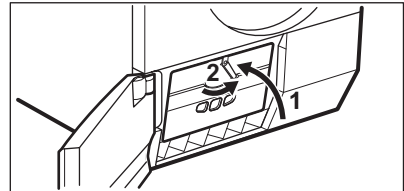

7.

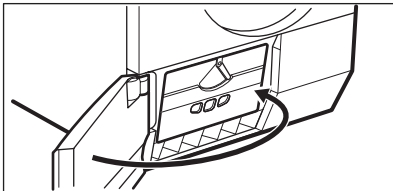

### VIGYÁZAT!

A fémfelületekhez ne nyúljon csupaszz kézzel. Sérülésveszély. Viseljen védőkesztyűt. Ügyeljen arra, hogy tisztításkor ne sérüljön meg a fémfelület.

A dob belső felületét és a dobszűrőket semleges kémhatású normál tisztítószerrel tisztítsa meg. A megtisztított felületeket törölje szárazra egy puha ruhával.



### VIGYÁZAT!

A dob tisztításához ne használjon súrolószert vagy drótszivacsot.

## 11.4 A dob tisztítása



### FIGYELMEZTETÉS!

A tisztítás megkezdése előtt húzza ki a készülék hálózati vezetékét.

## 11.5 A kezelőpanel és a burkolat tisztítása

A kezelőpanelt és a burkolatot semleges kémhatású normál tisztítószerrel tisztítsa meg.

A tisztításhoz használjon nedves kendőt.  
A megtisztított felületeket törölje szárazra  
egy puha ruhával.



### VIGYÁZAT!

A tisztításhoz ne használjon  
bútortisztító szert vagy olyan  
vegyszert, melyek  
károsíthatják a felületeket.

## 11.6 Levegőnyílások tisztítása

Porszívó segítségével távolítsa el a  
szőszöket a levegőnyílásokból.

## 12. HIBAEELHÁRÍTÁS

Jelenség	Lehetséges megoldás
Nem lehet bekapcsolni a készüléket.	Ügyeljen arra, hogy a hálózati vezeték csatlakoztatva legyen a hálózati aljzatba.
	Ellenőrizze a biztosítékot a biztosíték-szekrényben (otthoni elhelyezés).
A program nem indul el.	Nyomja meg a Start/Pause (Indítás / Szünet) gombot.
	Ellenőrizze, hogy a készülék ajtaja be van-e csukva.
Nem záródik a készülék ajtaja.	Ellenőrizze, hogy a szűrő beszerelése helyes-e.
	Ügyeljen arra, hogy ne csípjé be a ruhát a betöltőajtó és a gumi tömítés közé.
A készülék működés közben leáll.	Ellenőrizze, hogy a víztartály üres-e. A program ismételt elindításához nyomja meg a Start/Pause (Indítás / Szünet) gombot.
A programfutás túl hosszú, vagy a szárítási eredmény nem kielégítő. <b>1)</b>	Győződjön meg arról, hogy a ruhanemű súlya megfelel-e a program időtartamának.
	Ellenőrizze, hogy tiszta-e a szűrő.
	A ruhanemű túlságosan nedves. Ismét centrifugálja ki a ruhaneműt a mosógépben.
	Gondoskodjon arról, hogy a helyiség hőmérséklete +5°C és +35°C közötti érték legyen. Az optimális hőmérséklet 19°C - 24°C.
	Állítsa be a Time Drying (Idővezérelt szárítás) vagy a Extra Dry (Extra száraz) programot. <b>2)</b>
A kijelzőn az <b>Err</b> üzenet látható.	Ha új programot szeretne beállítani, kapcsolja ki, majd be a készüléket.

Jelenség	Lehetséges megoldás
	Ellenőrizze, hogy a kiegészítő funkciók alkalmazhatóak-e a programhoz.
A kijelzőn például az <b>E51</b> üzenet látható.	Kapcsolja ki majd be a készüléket. Indítson el egy új programot. Ha a probléma ismét jelentkezik, akkor forduljon a márkaszervizhez.

1) Legfeljebb 6 óra elteltével a program automatikusan véget ér.

2) Nagyobb darabok (pl. lepedők) szárításakor előfordulhat, hogy azok néhány helyen nedvesek maradnak.

#### Ha nem elégedett a szárítás eredményével

- A beállított program nem volt megfelelő.
- A szűrő eltömődött.
- A kondenzátor eltömődött.
- Túl sok ruhadarab volt a készülékben.
- A dob elszennyeződött.
- A nedvesség érzékelő beállítás helytelen (Lásd a "Beállítások - A

*ruhanemű maradék nedvességtartalmának beállítása'* című szakaszt).

- A levegőnyílások eltömődtek.
- A helyiség hőmérséklete túl alacsony vagy túl magas (az optimális tartomány 19°C - 24°C).

## 13. MŰSZAKI ADATOK

Magasság × szélesség × mélység	850 x 600 x 600 mm (maximális 640 mm)
Maximális mélység nyitott betöltőajtó mellett	1090 mm
Maximális szélesség nyitott betöltőajtó mellett	950 mm
Állítható magasság	850 mm (+15 mm - beállítási tartomány)
Dob térfogata	118 l
Legnagyobb betölthető mennyiség	8 kg
Üzemi feszültség	230 V
Frekvencia	50 Hz
Összteljesítmény	900 W
Energiahatékonysági osztály	<b>A++</b>
Energiafogyasztás <sup>1)</sup>	<b>1,99 kWh</b>
Éves energiafogyasztás <sup>2)</sup>	235 kWh
Bekapcsolva hagyott üzemmód teljesítményfelvétele	0,13 W

Kikapcsolt üzemmód teljesítményfelvétele	0,13 W
Használat típusa	Háztartási
Megengedett környezeti hőmérséklet	+ 5 °C és + 35 °C között
A szilárd részecskék és nedvesség bejutása elleni védelmet a védőburkolat biztosítja, kivéve ahol az alacsony feszültségű részeket nem védi ez burkolat	<b>IPX4</b>
A termék fluorozott, hermetikusan lezárt üvegházhatású gázokat tartalmaz.	
Alkalmazott hűtőközeg	R134a
Tömeg	0,300 kg
Globális melegítési potenciál (GWP)	1430

- 1) Az EN 61121 szabvány szerint. 8 kg pamut, 1000 ford./perc fordulaton centrifugálva.  
 2) Éves energiafogyasztás kilowattóraban megadva, mely a standard gyapjú program 160 teljes és részleges töltetű gyapjúszáritási ciklusán és az alacsony energiafogyasztású üzemmódok energiafelhasználásán alapul. A ciklusonkénti aktuális energiafogyasztás függ a készülék használati módjától ((EU) RENDELET száma: 392/2012).

### 13.1 Fogyasztási értékek

Program	Centrifugálva fordulatszámon / maradék nedvesség	Száritási idő	Energiafogyasztás
Cotton (Pamut) 8 kg			
Cupboard Dry (Szekrényszárász)	1400 fordulat/perc / 50%	130 perc	1,67 kWh
	1000 fordulat/perc / 60%	154 perc	1,99 kWh
Iron Dry (Vasalószárász)	1400 fordulat/perc / 50%	97 perc	1,21 kWh
	1000 fordulat/perc / 60%	118 perc	1,51 kWh
Synthetic (Műszál) 3,5 kg			
Cupboard Dry (Szekrényszárász)	1200 fordulat/perc / 40%	55 perc	0,60 kWh
	800 fordulat/perc / 50%	67 perc	0,75 kWh

## 14. KÖRNYEZETVÉDELMI TUDNIVALÓK

A  következő jelzéssel ellátott anyagokat hasznosítsa újra. Újrahasznosításhoz tegye a megfelelő konténerekbe a csomagolást. Járuljon hozzá környezetünk és egészségünk

védelméhez, és hasznosítsa újra az elektromos és elektronikus hulladékot. A  tiltó szimbólummal ellátott készüléket ne dobja a háztartási hulladék közé. Juttassa el a készüléket a helyi



újrahasznosító telepre, vagy lépjen  
kapcsolatba a hulladékkezelésért felelős  
hivatallal.





www.electrolux.com/shop



136946920-A-452016

