

▶ CD710M
KME761000B
KME761000M
KME761000W
KMK761000M
KMK761000W

KMM761000M
KMR761000M
KMR761000W
KMS761000M

HU **Használati útmutató**
Kombinált mikrohullámú sütő

USER MANUAL

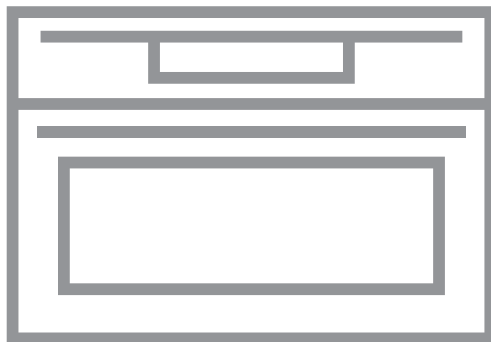

TARTALOM

1. BIZTONSÁGI INFORMÁCIÓK.....	3
2. BIZTONSÁGI UTASÍTÁSOK.....	5
3. TERMÉKLEÍRÁS.....	8
4. KEZELŐPANEL.....	9
5. AZ ELSŐ HASZNÁLAT ELŐTT.....	11
6. NAPI HASZNÁLAT.....	11
7. MIKROHULLÁMÚ ÜZEMMÓD.....	14
8. ÓRAFUNKCIÓK.....	19
9. AUTOMATIKUS PROGRAMOK.....	20
10. TARTOZÉKOK HASZNÁLATA.....	21
11. TOVÁBBI FUNKCIÓK.....	22
12. HASZNOS TANÁCSOK ÉS JAVASLATOK.....	23
13. ÁPOLÁS ÉS TISZTÍTÁS.....	41
14. HIBAEHÁRÍTÁS.....	42
15. MŰSZAKI ADATOK.....	43
16. ENERGIAHATÉKONYSÁG.....	44

AZ ÖN ELÉGEDETTSÉGE ÉRDEKÉBEN

Köszönjük, hogy megvásárolta ezt az AEG készüléket. Termékünk gyártásakor egy olyan berendezést kívántunk megalkotni az Ön számára, amely kifogástalan teljesítményt nyújt hosszú éveken keresztül, köszönhetően az alkalmazott innovatív technológiáknak, amelyek az életét jelentősen megkönnyítik – és amelyeket más készülékeken nem talál meg. Kérjük, szánjon néhány percet az útmutató végigolvasására, hogy a maximumot hozhassa ki készülékéből. Látogassa meg a weboldalunkat:



Kezelési tanácsok, kiadványok, hibaelhárító, szerviz információk:
www.aeg.com/webselfservice



További előnyökért regisztrálja készülékét:
www.registreaeg.com



Kiegészítők, segédanyagok és eredeti alkatrészek vásárlása a készülékhez:
www.aeg.com/shop

VÁSÁRLÓI TÁMOGATÁS ÉS SZERVIZ

Kizárólag eredeti alkatrészek használatát javasoljuk.

Ha készülékével a szervizhez fordul, legyenek kéznél az alábbi adatok: Típus, termékszám, sorozatszám.

Ezek az információk az adattáblán olvashatók.

 Figyelmeztetés - Biztonsági információk

 Általános információk és hasznos tanácsok

 Környezetvédelmi információk

A változtatások jogát fenntartjuk.

1. BIZTONSÁGI INFORMÁCIÓK

Az üzembe helyezés és használat előtt gondosan olvassa el a mellékelt útmutatót. A gyártó nem vállal felelősséget a helytelen beszerelés vagy használat miatt keletkezett sérülésekért és károkért. Tartsa biztonságos és elérhető helyen az útmutatót, hogy szükség esetén mindig a rendelkezésére álljon.

1.1 Gyermekek és fogyatékkal élő személyek biztonsága

- A készüléket 8 év feletti gyermekek és csökkent fizikai, értelmi vagy mentális képességű, illetve megfelelő tapasztalatok vagy ismeretek híján lévő személyek csak felügyelettel, vagy a készülék biztonságos használatára vonatkozó megfelelő tájékoztatás esetén használhatják.
- Ne hagyja, hogy gyerekek játszanak a készülékkel.
- Minden csomagolóanyagot tartson távol a gyermekektől, és megfelelően dobja azokat hulladékba.
- A gyermekeket és kedvenc háziállatokat tartsa távol a készüléktől működés közben, és működés után, lehűléskor. A készülék elérhető részei forróak.
- Ha rendelkezik gyermekbiztonsági zárral a készülék, akkor azt be kell kapcsolni.
- Gyermekek felügyelet nélkül nem végezhetnek tisztítási vagy karbantartási tevékenységet a készüléken.
- A 3 évesnél fiatalabb gyermekeket mindig tartsa távol a készüléktől, amikor az működik.

1.2 Általános biztonság

- A készülék üzembe helyezését és a hálózati kábel cseréjét csak képesített személy végezheti el.
- FIGYELMEZTETÉS: Használat közben a készülék és az elérhető részek nagyon felforrósodhatnak. Legyen óvatos, hogy ne érjen a fűtőelemekhez. 8 évesnél

fiatalabb gyermekek kizárólag folyamatos felügyelet mellett tartózkodhatnak a készülék közelében.

- Amikor a sütőből kiveszi vagy behelyezi az edényeket, mindig használjon konyhai edényfogó kesztyűt.
- Bármilyen karbantartás megkezdése előtt húzza ki a készülék hálózati dugaszát a fali aljzatból.
- Az izzó cseréje előtt győződjön meg arról, hogy a készülék ki van kapcsolva, hogy megelőzze áramütést.
- A készülék tisztításához ne használjon nagy nyomású gőzt.
- Ne használjon súrolószert vagy éles fém kaparóeszközt a sütőajtó üvegének tisztítására, mivel ezek megkarcolhatják a felületet, ami az üveg megrepedését eredményezheti.
- Ha a hálózati kábel megsérül, azt a gyártónak vagy a márkaszerviznek vagy más hasonlóan képzett személynek kell kicserélnie, nehogy elektromos veszélyhelyzet álljon elő.
- Ne indítsa el üresen a készüléket. A sütőtérben levő fém alkatrészek szikraképződést okozhatnak.
- Fémből készült étel- és italtároló edények nem használhatók mikrohullámú sütéshez. Ez a szabály nem érvényes akkor, ha a gyártó megadja azon fém tárolóedények méretét és alakját, melyek alkalmasak mikrohullámú sütéshez.
- A sütőajtó vagy az ajtó tömítések sérülése esetén ne használja a készüléket mindaddig, amíg azt a jótállási jegyben feltüntetett szerviz szakembere meg nem javította.
- Kizárólag szakember végezhet bármely olyan javítást, mely a mikrohullámú energia ellen védelmet nyújtó burkolat eltávolításával jár.
- Ne melegítsen folyadékot vagy egyéb élelmiszert lezárt edényben. Ezek ilyenkor felrobbanhatnak.
- Csak olyan edényeket használjon, amelyek mikrohullámú sütőben való használatra alkalmasak.

- Ha műanyag, illetve papír dobozban melegít ételt, a meggyulladás elkerülése érdekében tartsa szemmel a készüléket.
- A készüléket élelmiszerek és italok melegítésére tervezték. Az élelmiszerek vagy ruhaneműk szárítása, valamint a melegítőpárnák, lábbelik, szivacsok, nedves konyharuhák és hasonlók melegítése sérüléshez, felgyulladásához vagy tűzhez vezethet.
- Ha a készülék füstöt bocsát ki, kapcsolja ki, vagy húzza ki a dugót a konnektorból, és tartsa az ajtót zárva, hogy elfojtsa az esetleges lángokat.
- Az italok mikrohullámmal történő melegítése késleltetett kifutásos forrást eredményezhet, ezért óvatosan járjon el az edény kezelésekor.
- A cumis üvegek, valamint a bébiételes üvegek tartalmát fogyasztás előtt fel kell rázni, és az égési sérülések elkerülése érdekében ellenőrizni kell azok hőmérsékletét.
- A friss vagy főtt egész tojás a héjában nem melegíthető a mikrohullámú sütővel, mivel az, akár a melegítést követően is, felrobbanhat.
- A készüléket rendszeresen tisztítani kell, és az ételmaradékokat el kell távolítani.
- A rendszeres tisztítás hiánya a felületek állapotának gyengüléséhez vezethet, ami káros befolyással lehet a készülék élettartamára, és veszélyes helyzetekhez vezethet.

2. BIZTONSÁGI UTASÍTÁSOK

2.1 Elhelyezés



FIGYELMEZTETÉS!

A készüléket csak képesített személy helyezheti üzembe.

- Távolítsa el az összes csomagolóanyagot.
- Ne helyezzen üzembe, és ne is használjon sérült készüléket.
- Tartsa be a készülékhez mellékelt üzembe helyezési útmutatóban foglaltakat.
- A készülék nehéz, ezért legyen körültekintő a mozgatásakor. Mindig használjon munkavédelmi kesztyűt és zárt lábbelit.
- Soha ne húzza a készüléket a fogantyújánál fogva.
- Tartsa meg a minimális távolságot a többi készüléktől és egységtől.
- A készüléket biztonságos szerkezetek alá és mellé helyezze.
- A készüléket azonos magasságú készülékek vagy egységek mellett helyezze el.

- A készülék elektromos hűtőrendszerrel van felszerelve. Hálózati tápfeszültségről kell működtetni.

2.2 Elektromos csatlakoztatás



FIGYELMEZTETÉS!

Tűz- és áramütésveszély.

- Minden elektromos csatlakoztatást szakképzett villanszerelőnek kell elvégeznie.
- A készüléket kötelező földelni.
- Ellenőrizze, hogy az adattáblán szereplő adatok megfelelnek-e a helyi elektromos hálózat paramétereinek.
- Mindig megfelelően felszerelt, áramütés ellen védett aljzatot használjon.
- Ne használjon hálózati elosztókat és hosszabbító kábeleket.
- Ügyeljen a hálózati csatlakozódugó és a hálózati kábel épségére. Amennyiben a készülék hálózati vezetékét ki kell cserélni, a cserét márkaszervizünknel végeztesse el.
- Ügyeljen arra, hogy a hálózati kábelek ne kerüljenek közel, illetve ne érjenek hozzá a készülék ajtajához, különösen akkor, ha az forró.
- A feszültség alatt álló és szigetelt alkatrészek érintésvédelmi részeit úgy kell rögzíteni, hogy szerszám nélkül ne lehessen eltávolítani azokat.
- Csak az üzembe helyezés befejezése után csatlakoztassa a hálózati csatlakozódugót a hálózati csatlakozóaljzatba. Ügyeljen arra, hogy a hálózati dugasz üzembe helyezés után is könnyen elérhető legyen.
- Amennyiben a hálózati konnektor rögzítése laza, ne csatlakoztassa a csatlakozódugót hozzá.
- A hálózati vezeték kihúzásakor soha ne vezetékét húzza. A kábelt mindig a csatlakozódugónál fogva húzza ki.
- Kizárólag megfelelő szigetelőberendezést alkalmazzon: hálózati túlterhelésvédő megszakítót, biztosítékot (a tokból eltávolított csavaros típusú biztosítékot), földzárlatkioldót és védőrelét.

- Az elektromos készüléket szigetelőberendezéssel kell ellátni, amely lehetővé teszi, hogy minden fázison leválassa a készüléket az elektromos hálózatról. A szigetelőberendezésnek legalább 3 mm-es érintkezőtávolsággal kell rendelkeznie.
- A készülék megfelel az EGK irányelveinek.

2.3 Használat



FIGYELMEZTETÉS!

Sérülés-, égés-, áramütés- és robbanásveszély.

- Ez a készülék kizárólag háztartási célokra használható.
- Ne változtassa meg a készülék műszaki jellemzőit.
- Ellenőrizze, hogy a készülék szellőzőnyílásai nincsenek-e lezárva.
- Működés közben tilos a készüléket felügyelet nélkül hagyni.
- Minden használat után kapcsolja ki a készüléket.
- Körültekintően járjon el, ha működés közben kinyitja a készülék ajtaját. Forró levegő távozhat a készülékből.
- Ne működtesse a készüléket nedves kézzel, vagy amikor az vízzel érintkezik.
- Ne gyakoroljon nyomást a nyitott ajtóra.
- Ne használja a készüléket munka- vagy tárolófelületként.
- Óvatosan nyissa ki a készülék ajtaját. Az alkoholtartalmú alkotóelemek alkoholos levegőelegyet hozhatnak létre.
- Ügyeljen arra, hogy szikra vagy nyílt láng ne legyen a készülék közelében, amikor kinyitja az ajtót.
- Ne tegyen gyúlékony anyagot vagy gyúlékony anyaggal szennyezett tárgyat a készülékbe, annak közelébe, illetve annak tetejére.
- A sütő előmelegítéséhez ne használja a mikrohullám funkciót.



FIGYELMEZTETÉS!

A készülék károsodásának veszélye áll fenn.

- A zománc elszíneződésének vagy károsodásának megakadályozása érdekében:
 - ne tegyen alufóliát közvetlenül a készülék sütőterének aljára.
 - ne engedjen vizet a forró készülékbe.
 - a főzés befejezése után ne tárolja a nedves edényeket vagy az ételt a készülékben.
 - a tartozékok kivételek vagy berakásakor óvatosan járjon el.
- A zománc vagy rozsdamentes acél elszíneződése nincs hatással a készülék teljesítményére.
- A nagy nedvességtartalmú sütemények esetében mély tepsit használjon a sütéshez. A gyümölcsök leve maradandó foltokat ejtethet.
- A készülék kizárólag ételkészítési célokat szolgál. Tilos bármilyen más célra, például helyiség fűtésére használni.
- A művelet közben a sütő ajtaja legyen csukva.
- Ha a készüléket bútorlap (pl. ajtó) mögött helyezi el, ügyeljen arra, hogy az ajtó soha ne legyen becsukva, amikor a készülék működik. A hő és a nedvesség felhalmozódhat a zárt bútorlap mögött, és ennek következtében károsodhat a készülék, a készüléket magában foglaló egység vagy a padló. Használat után ne csukja be addig a bútorlapot, míg a készülék teljesen le nem hűlt.
- Minden használat után törölje szárazra a sütőteret és a sütőajtót. A készülék működése során képződött gőz lecsapódik a sütőtér falain és korróziót okozhat.
- Rendszeresen tisztítsa meg a készüléket, hogy elkerülje a felület károsodását.
- A mikrohullámú funkció működésekor a készülékben maradt zsír vagy étel tüzet és elektromos szikraképződést okozhat.
- A készüléket puha, nedves ruhával tisztítsa. Csak semleges tisztítószerrel használjon. Ne használjon semmilyen súrolószert, súrolószivacsot, oldószert vagy fém tárgyat.
- Amennyiben sütőtisztító aeroszolt használ, tartsa be a tisztítószer csomagolásán feltüntetett biztonsági utasításokat.
- Ne tisztítsa a katalitikus zománcréteget (ha van) semmilyen mosószerrel.

2.4 Ápolás és tisztítás



FIGYELMEZTETÉS!

Személyi sérülés, tűz vagy a készülék károsodásának veszélye áll fenn.

- Karbantartás előtt kapcsolja ki a készüléket, és húzza ki a hálózati csatlakozódugót a csatlakozóaljzatból.
- Ellenőrizze, hogy lehűlt-e a készülék. Máskülönben fennáll a veszély, hogy az üveglapok eltörnek.
- A sütőajtó sérült üveglapját haladéktalanul cserélje ki. Forduljon a márkaszervizhez.
- Legyen óvatos, amikor az ajtót leszereli a készülékről. Az ajtó nehéz!

2.5 Belső világítás



FIGYELMEZTETÉS!

Vigyázat! Áramütés-veszély.

- Az izzó illetve halogén lámpa olyan típusú, amely kizárólag háztartási készülékekhez használható. Otthona kivilágítására ne használja.
- A lámpa cseréje előtt húzza ki a hálózati dugaszt a hálózati aljzatból.
- Kizárólag az eredetivel megegyező műszaki jellemzőkkel rendelkező lámpát használjon.

2.6 Ártalmatlanítás



FIGYELMEZTETÉS!

Sérülés- vagy fulladásveszély.

- Válassza le a készüléket az elektromos hálózatról.
- A készülék közelében vágja át a hálózati kábelt, és tegye a hulladékba.
- Szerelje le az ajtókilincset, hogy megakadályozza gyermekek és kedvenc állatok készülékben rekedését.

2.7 Szerviz

- A készülék javítását bízza a márkaszervizre.

- Csak eredeti pótalkatrészeket használjon.

3. TERMÉKLEÍRÁS

3.1 Általános áttekintés

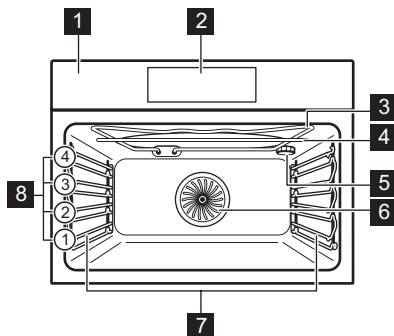

- 1** Kezelőpanel
- 2** Elektronikus programkapcsoló
- 3** Fűtőbetét
- 4** Mikrohullám-generátor
- 5** Sütőtér világítás
- 6** Ventilátor
- 7** Polcvezető sín, eltávolítható
- 8** Polcszintek

3.2 Tartozékok

Huzalpolc

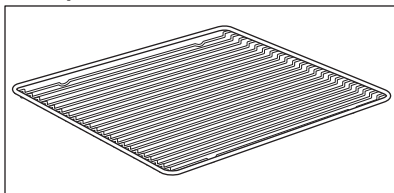

Főzőedényekhez, tortaformákhoz, sütőedényekhez.

Sütő tálca

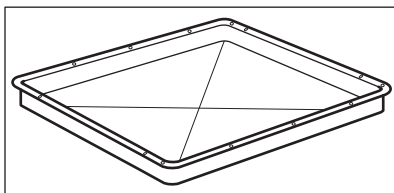

Tortákhoz és süteményekhez.

Mély tepsi

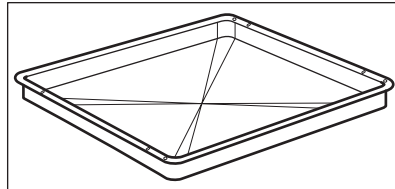

Sütemények és húsok sütéséhez, illetve zsírfelfogó edényként.



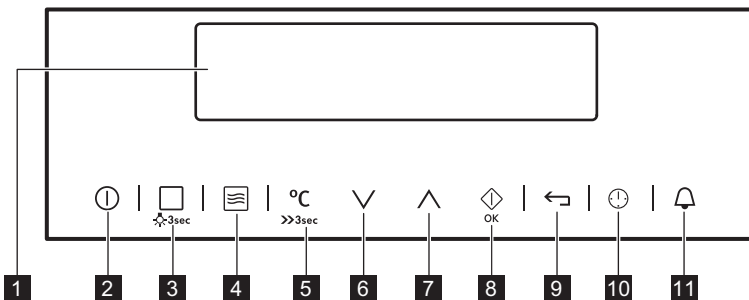

4. KEZELŐPANEL

4.1 Elektronikus programkapcsoló



A készülék működtetéséhez használja az érzékelőmezőket.

Érzékelő- mező	Funkció	Megjegyzés	
1	-	Kijelző	A készülék aktuális beállításait mutatja.
2		BE / KI	A készülék be- és kikapcsolása.
3		Sütőfunkciók vagy Előre Programo- zott Sütés	Érintse meg egyszer az érzékelőmezőt egy sütő- funkció vagy a következő menü kiválasztásához: Előre Programozott Sütés. Érintse meg ismét az érezkelőmezőt a következő menük közötti váltás- hoz: Sütőfunkciók, Előre Programozott Sütés. A sütővilágítás bekapcsolásához vagy kikapcsolásá- hoz érintse meg 3 másodpercig az érzékelőme- zőt.
4		Mikrohullám funk- ció	A Mikrohullám funkció bekapcsolása. Ezt kikap- csolt készülék mellett is használhatja. Ha a mikro- hullám funkciót ezzel a funkcióval használja: Idő- tartam 7 percnél hosszabb ideig, illetve kombi üzemmódban, a mikrohullámú teljesítményfokozat beállítása nem lehet 600 Wattnál nagyobb.
5		Hőmérséklet-vá- lasztó	A sütő hőmérsékletének beállításához vagy a ké- szüléken belüli jelenlegi hőmérséklet kijelzéséhez. Érintse meg a mezőt 3 másodpercig a következő funkció indításához vagy leállításához: Gyors fel- fűtés.
6		Le gomb	Mozgás lefelé a menüben.
7		Fel gomb	Mozgás felfelé a menüben.





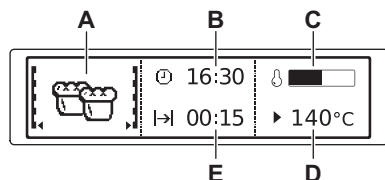



Érzékelő- mező	Funkció	Megjegyzés
8 	OK/Mikrohullám gyorsindítás	Választás vagy beállítás megerősítése. A Mikrohullám funkció bekapcsolása. Ezt kikapcsolt készülék mellett is használhatja.
9 	Vissza gomb	Visszalépés egy szinttel a menüben. A főmenü megjelenítéséhez érintse meg 3 másodpercig a mezőt.
10 	Idő és további funkciók	Más funkciók beállításához. A sütőfunkció működésekor érintse meg az érzékelőmezőt az időkapcsoló vagy a következő funkciók beállításához: Funkciózár, Kedvencek, Melegen Tartás, Set + Go.
11 	Percszámláló	A következő funkció beállítása: Percszámláló.



4.2 Kijelző



- A. Sütőfunkció vagy mikrohullámú funkció
- B. Óra
- C. Felfűtés visszajelző
- D. A mikrohullám hőmérséklete vagy teljesítménye
- E. Egy funkció időtartamát vagy befejezési idejét jeleníti meg

A kijelző egyéb visszajelzői:

Szimbólum	Funkció	Funkció
	Percszámláló	A funkció működik.
	Óra	A pontos időt mutatja a kijelző.
	Időtartam	A kijelző a sütéshez szükséges időtartamot jeleníti meg.
	Befejezés	A kijelző a sütés befejezési idejét jeleníti meg.
	Hőmérséklet	A kijelző a hőmérsékletet mutatja.
	Idő Kijelzés	A kijelzőn ellenőrizhető, milyen hosszán működik a sütőfunkció. Nyomja meg egyszerre a  és  gombot az idő törléséhez.
	Felfűtés visszajelző	A kijelző a készülék hőmérsékletét jelzi.

Szimbólum		Funkció
	Gyors Felfűtés	A funkció aktív. Csökkenti a felfűtési időt.
	Súlyautomatika	A kijelző azt jelzi, hogy a súlyautomatika rendszer aktív, vagy a súly módosítható.
	Melegen Tartás	A funkció aktív.

5. AZ ELSŐ HASZNÁLAT ELŐTT



FIGYELMEZTETÉS!

Lásd a Biztonságról szóló részt.

5.1 Kezdeti tisztítás

Vegyen ki a sütőből minden tartozékot és kivehető polctartót.





Lásd az „Ápolás és tisztítás” című fejezetet.

Az első használat előtt tisztítsa meg a sütőt és a tartozékokat.

Helyezze vissza a tartozékokat és a kivehető polctartókat az eredeti helyükre.

5.2 Első csatlakoztatás

A készülék legelső, vagy áramkimaradás utáni csatlakoztatásakor be kell állítania a nyelvet, a kijelző kontrasztot, kijelző fényerőt és a pontos időt.

1. Az érték beállításához nyomja meg a  vagy  gombot.
2. A megerősítéshez nyomja meg az  gombot.



6. NAPI HASZNÁLAT



FIGYELMEZTETÉS!

Lásd a Biztonságról szóló részt.

6.1 Navigálás a menükben

1. Kapcsolja be a készüléket.
2. A menü beállításához nyomja meg a  vagy  gombot.



3. Nyomja meg a  gombot az almenük behívásához vagy a beállítás elfogadásához.





Bármelyik ponton vissza tud jutni a főmenübe a  gombbal.















6.2 A menük áttekintése

Főmenü







Szim-bólum	Menüpont	Alkalmazás
	Sütőfunkciók	A sütőfunkciók listáját tartalmazza.
	Előre Programozott Sütés	Az automatikus programok listáját tartalmazza.
	Alapbeállítások	A készülék konfigurációjának beállítására szolgál.

Szim-bólum	Menüpont	Alkalmazás
	Kedvencek	A felhasználó által létrehozott kedvenc sütési programok listáját tartalmazza.
	Speciális Beállítások	A további sütőfunkciók listáját tartalmazza.

Almenü a következőhöz: Alapbeállítások





Szim-bólum	Almenü	Leírás
	Óra beállítása	A pontos idő beállítása az órán.
	Idő Kijelzés	BE állapotban a kijelzőn a pontos idő látható, miután kikapcsolja a sütőt.
	Gyors felfűtés	Bekapcsolt állapotban a funkció csökkenti a felfűtési időt.
	Set + Go	Beállít egy sütőfunkciót, melyet később a kezelőpanel bármelyik szimbólumának egyetlen érintésével elindíthat.
	Melegen Tartás	A sütés befejezését követően 30 percig melegen tartja az elkészült ételt.
	Idő Kiterjesztés	Bekapcsolja és kikapcsolja az időkiterjesztés funkciót.
	Kijelző Kontraszt	Fokozatosan módosítja a kijelző kontrasztját.
	Kijelző Fényerő	Fokozatosan módosítja a kijelző fényerejét.
	Nyelv	A kijelzések nyelvének beállítása.
	Figyelmeztető hangerő	Fokozatonként beállítja a gombnyomások és jelzések hangerejét.
	Nyomógomb Hang	Az érintőmezők hangjának ki- és bekapcsolása. A BE/KI érintőmező hangját nem lehet kikapcsolni.
	Hangbeállítás	A figyelmeztető hangjelzések ki- és bekapcsolása.
	DEMO mód	Aktiváló / inaktíváló kód: 2468
	Szerviz	A szoftver verziószám és a konfiguráció megjelenítése.
	Gyári Beállítások	Minden beállítás visszakapcsolása a gyári értékre.





6.3 Sütőfunkciók

Sütőfunkció	Alkalmazás
 Hőlégbefúvás, Nagy Hőfok	Sütés egyszerre maximum két sütőszinten, illetve aszalás. 20 - 40 °C-kal alacsonyabbra állítsa a sütő hőmérsékletét, mint a következő funkció esetén: Alsó + felső sütés.
 Pizzasütés	Ha a sütőnek az egyik szintjén szeretné sütni az ételt, és jól megpirítani, illetve ropogóssá tenni az alsó réteget. 20 - 40 °C-kal alacsonyabbra állítsa a sütő hőmérsékletét, mint a következő funkció esetén: Alsó + felső sütés.
 Alsó + felső sütés (Felső/Alsó Fűtés)	Egy szinten történő tészta- és hússütés számára.
 Fagyasztott Ételek	Készételekhez, mint sült burgonya, steak burgonya vagy tavaszi tekercs.
 Grill	Laposabb élelmiszerek grillezéséhez és pirítás készítéséhez.
 Infrásütés	Ropogós alapú sütemények készítéséhez és étel tartósításához.
 Alsó Sütés	Ropogós alapú sütemények készítéséhez és étel tartósításához.



 Egyes sütőfunkciók működése közben a sütőlámpa automatikusan kikapcsol 60 °C alatt.

6.4 Speciális Beállítások

Sütőfunkció	Alkalmazás
 Melegen Tartás	Az étel melegen tartásához.
 Edény Melegítés	Az edények tálaláshoz való előmelegítésére.
 Tartósítás	Tartósított zöldségek, például savanyúság készítéséhez.
 Aszalás	Szeletelt gyümölcsök (pl. alma, szilva, őszibarack) és zöldségek (pl. paradicsom, cukkini vagy gomba) aszalására.

Sütőfunkció	Alkalmazás
 Kelesztés	Élesztős tészta szabályozott kelesztéséhez sütés előtt.
 Hőlégbefúvás, Kis Hőfok	Különösen porhanyós, szaftos sülték készítéséhez.
 Kenyér	Kenyér sütéséhez.
 Felolvasztás	Ez a funkció fagyasztott élelmiszerek, például zöldségek és gyümölcsök felolvasztására használható. A felolvasztás időtartama a fagyasztott étel méretétől és mennyiségétől függ.

6.5 Sütőfunkció elindítása

1. Kapcsolja be a készüléket.
2. A menü kiválasztása: Sütőfunkciók.
3. A megerősítéshez nyomja meg az  gombot.
4. Válasszon egy sütőfunkciót.
5. A megerősítéshez nyomja meg az  gombot.
6. Állítsa be a hőmérsékletet.
7. A megerősítéshez nyomja meg az  gombot.

6.6 Felfűtés visszajelző

Ha elindít egy sütőfunkciót, a kijelzőn megjelenik egy skála. A vonal azt mutatja, hogyan emelkedik a sütő hőmérséklete. A megfelelő hőmérséklet

elérésekor 3 hangjelzés hallható, a vonal villogni kezd, majd eltűnik.

6.7 Gyors Felfűtés

Ez a funkció csökkenti a felfűtési időt.



Ne tegyen ételt a sütőbe, amikor a Gyors felfűtés funkció működik.

A funkció bekapcsolásához tartsa nyomva a  gombot 3 másodpercig. A felmelegítés visszajelző váltakozó értékeket jelenít meg.

6.8 Maradék hő

Ha kikapcsolja a sütőt, a kijelzőn megjelenik a maradék hő. A maradék hő használhatja az étel melegen tartásához.

7. MIKROHULLÁMÚ ÜZEMMÓD



FIGYELMEZTETÉS!

Lásd a Biztonságról szóló részt.

7.1 Javaslatok a mikrohullámú sütőhöz



VIGYÁZAT!

Ne hagyja a sütőt működni, ha nincs benne étel.

- Csomagolás nélkül tegye az ételt a sütőbe. A csomagolt készételeket kizárólag akkor lehet berakni a

sütőbe, ha a csomagolás mikrohullámú sütőben használható (ezzel kapcsolatban olvassa el a csomagoláson levő ismertetőt).

- Helyezze az ételt egy tányérra, a sütőtér aljára, amikor a mikrohullámú funkciót használja.

Sütés

- Az ételt lefedve süsse. Az ételt fedő nélkül készítse, ha a felületét szeretné kérgessé tenni.
- Ne melegítse túl az ételt túl magas fokozat- vagy túl hosszú időbeállítással. A túlmelegített étel

kiszáradhat, eléghet vagy tüzet okozhat.

- Ne használja a süttöt tojás vagy csiga saját héjában történő főzésére, mivel ezek felrobbanhatnak – tükörtojás újramelegítése előtt lyukassza ki a tojássárgáját.
- A héjas vagy bőrös ételeket főzés előtt szurkálja meg villával.
- A zöldségeket vágja egyenlő darabokra.
- A folyékony ételeket időről időre keverje meg.
- Tálalás előtt keverje meg az ételt.
- A sütő kikapcsolása után vegye ki az ételt, és hagyja néhány percre

pihenni. Olvassa el a „Hasznos tanácsok és javaslatok” c. fejezetet.

Felolvasztás

- Helyezze a fagyott, kicsomagolt ételt egy kicsi felfordított tányérra, kiolvasztó állványra vagy műanyag szitára, amely alá helyezzen egy tálat, hogy ki tudjon folyni az olvadékvíz.
- Ezt követően vegye ki a felolvasztott darabokat.
- A zöldségek és gyümölcsök felolvasztás nélküli főzése magasabb mikrohullámú teljesítményfokozattal is végezhető.

7.2 Használható főzőedények és anyagok

A mikrohullámú sütéshez kizárólag megfelelő főzőedényeket és anyagokat használjon. Segédletként használja az alábbi táblázatot.

Főzőedény / anyaga	Mikrohullám			Sütőfunkció +Mikrohullám
	Felolvasztás	Melegítés	Sütés	
Tűzálló üveg és porcelán, amelyben nincs fém, pl. hőálló üveg	✓	✓	✓	✓
Nem tűzálló üveg és porcelán ¹⁾	✓	X	X	X
Üveg, valamint tűz- és fagyálló anyagból készült üvegkerámia	✓	✓	✓	✓
Kerámia ²⁾ , kőedények ²⁾	✓	✓	✓	X
A kerámiából, porcelánból, agyagból vagy kőből készült főzőedényeken kis lyukak lehetnek, például a fogantyún vagy a mázolatlan talpon.	X	X	X	X
200 °C-ig hőálló műanyag ³⁾	✓	✓	✓	X
Karton, papír	✓	X	X	X
Háztartási fólia	✓	X	X	X
Sütőfólia mikrohullámú sütőbe helyezhető zárószalaggal ³⁾	✓	✓	✓	X
Fémről készült, pl. zománcozott vagy öntöttvas edények	X	X	X	✓

Főzőedény / anyaga	Mikrohullám			Sütőfunkció +Mikrohullám
	Felolvasztás	Melegítés	Sütés	
Fekete mázas vagy szilícium-bevonatú sütőformák ³⁾	X	X	X	✓
Sütő tálca	X	X	X	✓ 4)
Huzalpolc	X	X	X	✓ 5)
Főzőedények mikrohullámú sütővel való használatra, pl. crisp tál	X	✓	✓	X

1) Ezüst-, arany-, platina- vagy fémborítás/-díszítés nélkül

2) Kvarc- vagy fémrészek, illetve fémtartalmú bevonat nélküli

3) A maximális hőmérsékletekkel kapcsolatban kövesse a gyártó ajánlásait

4) Sütés egy polcszinten.

5) Sütés egy polcszinten.

7.3 Tanácsok a mikrohullámú sütő használatához

Eredmény	Javítási mód
Nem talál a főzni kívánt étellel kapcsolatos információkat.	Keressen egy hasonló ételre vonatkozó információt. A következők szabályok szerint növelje vagy csökkentse a főzési/sütési időt: kétszeres mennyiség - közel kétszeres idő, feleannyi mennyiség - feleannyi idő.
Az étel a sütés/főzés után túlságosan száraz.	Állítson be rövidebb sütési/főzési időt, vagy válasszon alacsonyabb mikrohullámú teljesítményfokozatot, és fedje le az ételt mikrohullámú sütőben használható anyaggal.
Az étel nem olvadt ki, melegeedett meg vagy főtt meg a beállított főzési idő letelte után.	Állítson be hosszabb időt vagy magasabb mikrohullámú fokozatot. Ne feledje, hogy a magasabb edényeknél általában hosszabb főzési időtartam szükséges. Az ételt keverje vagy fordítsa meg főzés/sütés közben.
A beállított sütési/főzési idő letelte után az étel széle túl forró, de a közepe hideg.	Állítson be alacsonyabb fokozatot és hosszabb időt. A folyadékokat, pl. leveseket félidőben kavarja meg.

Egyéb információk

- Az ételek formája és minősége különböző. Különböző mennyiségeket készítenek belőlük. Éppen ezért a felolvasztásukhoz, felmelegítésükhöz vagy főzésükhöz szükséges idő és sütési teljesítmény eltérő.

Alapszabály: **kétszeres mennyiség - közel kétszeres idő.**

- A mikrohullámú sütő közvetlenül az ételben kelti a hőt. Éppen ezért az étel nem minden része melegszik egyenletesen. A felmelegeedett ételeket keverje vagy fordítsa meg,

különösen nagyobb mennyiség esetén.

- A javasolt **pihentetési idő** a táblázatokban található. Melegítés után hagyja az ételt állni a sütőben vagy azon kívül, hogy a hő egyenletesen eloszoljon.
- A teljesítményszintet az étel mennyiségének megfelelően állítsa



be. A magas teljesítményszint alkalmazása kis mennyiségű ételnél az étel megégését, illetve tartozékok használatakor szikraképződést okozhat.



- Rizs esetében jobb eredményt lehet elérni a lapos, széles edényekkel.



7.4 Mikrohullám funkciók

Funkciók	Megnevezés
Mikrohullám	Közvetlenül az ételben kelti a hőt. Készételek és italok melegítéséhez, hús vagy gyümölcs felolvasztásához, valamint zöldség és hal főzéséhez használható.
Kombinált	A sütőfunkció és a mikrohullám üzemmód egyszerre történő használata. Az ételek rövid ideig tartó együttes sütéséhez és barnításához használható. E funkció maximális teljesítménye 600 W.
Gyors indítás	A  szimbólum egyetlen érintésével a legnagyobb fokozaton indíthatja el a Mikrohullám funkciót. Működési idő: 30 másodperc.

7.5 A Mikrohullám funkció beállítása

1. Kapcsolja be a készüléket.
2. Érintse meg a  mezőt a Mikrohullám funkció bekapcsolásához.
3. Érintse meg a  gombot. A funkció: Időtartam 30 másodpercre állítja be a készülék, és a mikrohullám megkezdí a működést.





 A  mező mindegyik megérintésével 30 másodperccel növelhető az alábbi funkció hosszúsága: Időtartam.

 Ha nem érinti meg a  mezőt, a készülék 20 másodperc elteltével kikapcsol.



4. Érintse meg a  gombot az alábbi funkció beállításához: Időtartam. Lásd „Az óra beállítása” című részt.



 Amikor az alábbi funkció ideje: Időtartam 7 percnél hosszabb, a mikrohullámú teljesítmény 600 W-atra csökken.

 A maximális működési idő beállítása a funkcióhoz: Időtartam 90 perc.

 Bármikor módosíthatja a teljesítményfokozatot (a  , majd a  vagy  mezők megérintésével) és a funkciót: Időtartam  a mikrohullám funkció működése alatt.

5. Amikor letelik a beállított idő, akkor két percig hangjelzés hallható. A Mikrohullám funkció automatikusan kikapcsol. A hangjelzés kikapcsolásához érintse meg bármelyik szimbólumot.

 A Mikrohullám funkció kikapcsolásához érintse meg a  gombot.

 Ha megérinti a  mezőt, vagy kinyitja az ajtót, a funkció leáll. A funkció ismételt elindításához érintse meg a  mezőt.

7.6 A Kombinált funkció beállítása

1. Kapcsoljon be egy sütőfunkciót. Lásd a „Sütőfunkció elindítása” című részt.
2. Érintse meg a  mezőt, és ugyanezeket a lépéseket végezze el a Mikrohullám funkció beállításakor.

 Egyes funkcióknál a beállított hőmérséklet elérésekor a mikrohullám funkció bekapcsol.

A Kombinált funkciónál rendelkezésre nem álló funkciók: Kedvencek, Befejezés, Set + Go, Melegen Tartás.

7.7 A Gyors indítás funkció beállítása

1. Ha szükséges, érintse meg a(z)  mezőt a készülék kikapcsolásához.

2. A Gyors indítás funkció bekapcsolásához érintse meg a(z)  mezőt.

A(z)  mező mindegyik megérintésével 30 másodperccel növelhető a(z) Időtartam hosszúsága.

 A mikrohullám teljesítménye változtatható (lásd „A Mikrohullám funkció beállítása” című részt).

3. Érintse meg a(z)  mezőt az alábbi funkció idejének beállításához: Időtartam. Lásd „Az óra beállítása” című részt.

7.8 A főzési/melegítési alkalmazások és a teljesítmény







A táblázatban szereplő adatok csak útmutatásul szolgálnak.

Teljesítménybeállítás	Használat
<ul style="list-style-type: none"> • 1000 W • 900 W • 800 W • 700 W 	<p>Folyadékok melegítése</p> <p>Előszűtés a főzési folyamat elkezdésekor</p> <p>Zöldségek párolása</p>
<ul style="list-style-type: none"> • 600 W • 500 W 	<p>Mélyhűtött ételek felmelegítése és felolvasztása</p> <p>Ételek felmelegítése tányérban</p> <p>Egytálételek készre főzése</p> <p>Rántotta sütése</p>
<ul style="list-style-type: none"> • 400 W • 300 W 	<p>Ételek tovább sütése</p> <p>Érzékeny élelmiszerek főzése</p> <p>Bébiétel melegítése</p> <p>Rizspuffasztás</p> <p>Érzékeny élelmiszerek melegítése</p> <p>Sajt, csokoládé, vaj olvasztása</p>

Teljesítménybeállítás	Használat
<ul style="list-style-type: none"> • 200 W • 100 W 	Hús, hal felolvasztása Sajt, tejszín, vaj felolvasztása Gyümölcs és sütemény felolvasztása Kenyér felolvasztása

8. ÓRAFUNKCIÓK

8.1 Órafunkciók táblázata

Órafunkció		Alkalmazás
	Percszámláló	Visszaszámlálás beállítása (max. 2 óra 30 perc). Ez a funkció nincs hatással a készülék működésére. Ezt kikapcsolt készülék mellett is bekapcsolhatja. A  gombbal kapcsolja be a funkciót. Nyomja meg a  vagy  gombot a perc beállításához, majd az indításhoz nyomja meg a  gombot.
	Időtartam	A sütő működési időtartamának beállítása (maximum 23 ó 59 perc).
	Befejezés	A kiválasztott sütőfunkció kikapcsolási idejének beállítása (max. 23 óra 59 perc).

Ha egy órafunkciót beállított, az óra 5 másodperc után megkezd a visszaszámlálást.







Ha az órafunkciókat használja: Időtartam és Befejezés, a beállított időtartam 90%-ának letelte után a fűtőegység kikapcsol. A készülék a maradék hő segítségével folytatja a sütési folyamatot a befejezésig (3 - 20 perc).

8.2 Az óra funkciók beállítása



Mielőtt a következő funkciókat használná: Időtartam, Befejezés, be kell állítani a sütőfunkciót és a hőmérsékletet. A készülék automatikusan kikapcsol. A következő funkciókat használhatja egyszerre: Időtartam és Befejezés, ha meghatározott idő elteltével automatikusan akarja be- és kikapcsolni a készüléket.

1. Állítson be egy sütőfunkciót.
2. Annyiszor nyomja meg a  gombot, amíg a kijelzőn a kívánt óra funkció és a megfelelő szimbólum meg nem jelenik.
3. A szükséges idő beállításához nyomja meg a  vagy  gombot.

4. A megerősítéshez nyomja meg az  gombot.
Az idő leteltekor hangjelzés hallható. A készülék kikapcsol. A kijelzőn egy üzenet jelenik meg.
5. A jelzés kikapcsolásához nyomja meg bármelyik szimbólumot.

8.3 Melegen Tartás

A funkció feltételei:

- A beállított hőmérséklet 80 °C-nál magasabb.
- A(z) Időtartam funkció be van állítva.

A(z) Melegen Tartás funkció az elkészült ételt 80 °C-on tartja 30 percig. A funkció akkor kapcsol be, amikor a sütemény- vagy hűssütési folyamat befejeződik.

A funkció be- vagy kikapcsolásához használja a(z) Alapbeállítások menüt..



1. Kapcsolja be a készüléket.
2. Válassza ki a sütőfunkciót.
3. Állítson be 80 °C-nál magasabb hőmérsékletet.
4. Annyiszor nyomja meg a(z)  gombot, amíg a(z) Melegen Tartás kijelzés meg nem jelenik..

5. A megerősítéshez nyomja meg a(z)  gombot.
Amikor a program véget ér, hangjelzés hallható.
A funkció bekapcsolva marad, ha átvált egy másik sütőfunkcióra.

8.4 Idő Kiterjesztés

A funkció: Idő Kiterjesztés segítségével a sütőfunkció folytatható a Időtartam lejárta után.

 Az összes Időtartam vagy Súlyautomatika beállítással rendelkező sütőfunkciónál használható.

1. Amikor a sütési idő véget ér, hangjelzés hallható. Nyomja meg bármelyik szimbólumot.
A kijelzőn egy üzenet jelenik meg.
2. Nyomja meg a  gombot a bekapcsoláshoz vagy a  gombot a törléshez.
3. Állítsa be a funkció időtartamát.
4. Nyomja meg az  gombot.

9. AUTOMATIKUS PROGRAMOK



FIGYELMEZTETÉS!

Lásd a Biztonságról szóló részt.

9.1 Internetes receptek





A készülékhez tartozó programozott receptek a weboldalunkon találhatóak. A megfelelő receptkönyv megkereséséhez tekintse meg a sütőtér elülső keretén található adattáblán szereplő termékszámot (PNC).

9.2 Előre Programozott Sütés és Programozott Receptek

Ez a készülék számos beállított recepttel rendelkezik. A receptek rögzítettek, módosításuk nem lehetséges.

1. Kapcsolja be a készüléket.





2. A menü kiválasztása: Előre Programozott Sütés. A megerősítéshez nyomja meg az  gombot.
3. Válassza ki a kategóriát és az ételt. A megerősítéshez nyomja meg az  gombot.
4. Válasszon egy receptet. A megerősítéshez nyomja meg az  gombot.



A Kézi funkció használatakor a készülék automatikus beállításokat alkalmaz. Megváltoztathatja ezeket a többi funkcióhoz hasonlóan.



9.3 Előre Programozott Sütés és Súlyautomatika

Ez a funkció automatikusan kiszámítja a sütési időt. Használatához meg kell adni az étel tömegét.

1. Kapcsolja be a készüléket.
2. Menü kiválasztása: Előre Programozott Sütés. A megerősítéshez nyomja meg az  gombot.
3. Válassza ki a kategóriát és az ételt. A megerősítéshez nyomja meg az  gombot.
4. Érintse meg a  vagy  gombot az étel tömegének beállításához. A

megerősítéshez nyomja meg az  gombot.

Az automatikus program elindul.

5. Bármikor módosíthatja a súlybeállítást. Nyomja meg a  vagy  gombot a tömeg módosításához.
6. Az idő leteltekor hangjelzés hallható. A jelzés kikapcsolásához nyomja meg bármelyik szimbólumot.



Egyes programok esetében fordítsa meg az ételt 30 perc elteltével. A kijelzőn emlékeztető jelenik meg.

10. TARTOZÉKOK HASZNÁLATA



FIGYELMEZTETÉS!

Lásd a Biztonságról szóló részt.

10.1 Tartozékok behelyezése

Kizárólag megfelelő főzőedényeket és anyagokat használjon.



FIGYELMEZTETÉS!

Olvassa el a „Mikrohullám üzemmód” c. fejezetet.

Huzalpolc:

Csúsztassa be a huzalpolcot a polcvezető sínek közé, és ügyeljen arra, hogy lábai lefelé mutassanak.

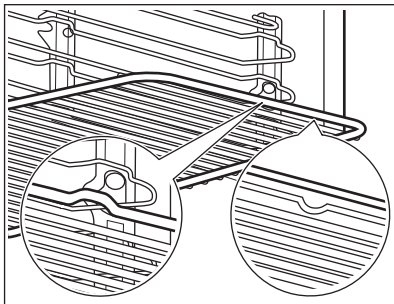

Sütőtálca / mély tepsí:

Tolja a sütő tálcát / mély tepsit a polcvezető sínek közé.

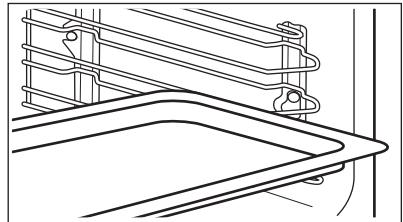

Huzalpolc és sütő tálca / mély tepsí együtt:

Tolja a sütő tálcát / mély tepsit a polctartó vezetősinjei és a vezetősínek feletti huzalpolc közé.

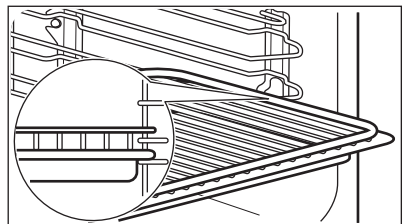

A felül található mélyedés a biztonságot növeli. Ezek a mélyedések megakadályozzák a megbillenést. A polc körüli magas perem megakadályozza a főzőedény lecsúszását a polcról.

11. TOVÁBBI FUNKCIÓK

11.1 Kedvencek

Tárolhatja kedvenc beállításait, pl. az időtartamot, hőmérsékletet vagy a sütőfunkciót. A következők állnak rendelkezésre a menüben: Kedvencek.. 20 programot tárolhat.



Kedvenc programként nem menthet mikrohullámú és kombinált mikrohullámú funkciót.

Egy program tárolása

1. Kapcsolja be a készüléket.
2. Állítson be egy sütőfunkciót vagy automatikus programot.
3. Annyiszor érintse meg az gombot, amíg ez a kijelzés meg nem jelenik: MENTÉS.
4. A megerősítéshez nyomja meg az gombot.

A kijelzőn az első szabad memóriahely jelenik meg.

5. A megerősítéshez nyomja meg az gombot.
6. Adja meg a program nevét.
Az első betű villog.
7. Érintse meg az vagy gombot a betű módosításához.
8. Nyomja meg az gombot.
A következő betű villog.
9. Szükség esetén végezze el ismét a 7. lépést.

10. Tartsa nyomva a gombot a mentéshez.

Felülírhatja a kívánt memóriahely tartalmát. Amikor a kijelzőn az első szabad memóriahely megjelenik, érintse meg a vagy gombot, majd nyomja meg a gombot a már meglévő program felülírásához.

A program nevét módosíthatja ebben a menüben: Program Név Szerkesztése.

A program elindítása

1. Kapcsolja be a készüléket.
2. A menü kiválasztása: Kedvencek.

3. A megerősítéshez nyomja meg az gombot.
4. Válassza ki a kívánt kedvenc programot.
5. A megerősítéshez nyomja meg az gombot.

11.2 A Gyermekzár használata

Amíg a Gyermekzár aktív, nem lehet véletlenül bekapcsolni a készüléket.

1. A kijelző bekapcsolásához érintse meg a mezőt.
2. Érintse meg egyszerre az és az gombot, amíg a kijelzőn egy üzenet látható.

A Gyermekzár funkció kikapcsolásához ismételje meg a 2. lépést.

11.3 Funkciózár

Ez a funkció megakadályozza a sütőfunkció véletlen módosítását. Csak a készülék működése során kapcsolhatja be ezt.

1. Kapcsolja be a készüléket.
2. Állítson be egy sütőfunkciót vagy beállítást.
3. Annyiszor nyomja meg a gombot, amíg a következő kijelzés meg nem jelenik: Funkciózár.
4. A megerősítéshez nyomja meg az gombot.

A funkció kikapcsolásához nyomja meg a gombot. A kijelzőn egy üzenet jelenik meg. Megerősítéshez nyomja meg ismét a , majd az gombot.







Ha kikapcsolja a készüléket, a funkció is kikapcsol.

11.4 Set + Go

A funkció segítségével beállíthat egy sütőfunkciót (vagy programot), melyet később bármelyik szimbólum egyetlen érintésével elindíthat.

1. Kapcsolja be a készüléket.

2. Állítson be egy sütőfunkciót.
3. Annyiszor nyomja meg a  gombot, amíg a következő kijelzés meg nem jelenik: Időtartam.
4. Lehetővé teszi az idő beállítását.
5. Annyiszor nyomja meg a  gombot, amíg a következő kijelzés meg nem jelenik: Set + Go.
6. A megerősítéshez nyomja meg az  gombot.

Érintse meg bármelyik szimbólumot (a  kivételével) a következő funkció elindításához: Set + Go. A beállított sütőfunkció elindul.

Amikor a sütőfunkció véget ér, hangjelzés hallható.



- A Funkciózár működik, amikor egy sütőfunkció aktív.
- A menü: Alapbeállítások segítségével be- és kikapcsolhatja az alábbi funkciókat: Set + Go.

11.5 Automatikus kikapcsolás

Biztonsági okokból a készülék bizonyos idő elteltével automatikusan kikapcsol, ha egy sütőfunkció működik, és a kezelő nem változtat semmilyen beállításon.

Hőmérséklet (°C)	Kikapcsolási idő (ó)
30 - 115	12.5
120 - 195	8.5

Hőmérséklet (°C)	Kikapcsolási idő (ó)
200 - 230	5.5



Az automatikus kikapcsolás nem működik az alábbi funkciókkal: Sütő Világítás, Időtartam, Befejezés.

11.6 Kijelző fényereje

A kijelző kétféle fényerő-beállítással rendelkezik:

- Éjszakai fényerő - ha a készülék ki van kapcsolva, akkor 22:00 óra és 06:00 óra között kisebb a kijelző fényereje.
- Nappali fényerő:
 - a készülék bekapcsolt állapotában.
 - ha éjszakai fényerőnél megérint egy szimbólumot (a BE / KI szimbólum kivételével), akkor a következő 10 másodpercre a kijelző visszatér a nappali fényerő beállításra.
 - ha a készülék ki van kapcsolva, és bekapcsolja a következő funkciókat: Percszámláló. Amikor befejeződik a funkció működése, a kijelző visszatér az éjszakai beállításra.

11.7 Hűtőventilátor

Amikor a sütő üzemel, a hűtőventilátor automatikusan bekapcsol, hogy hidegen tartsa a sütő felületét. Amikor kikapcsolja a sütőt, a hűtőventilátor továbbra is működik, amíg a sütő le nem hűl.

12. HASZNOS TANÁCSOK ÉS JAVASLATOK



FIGYELMEZTETÉS!

Lásd a Biztonságról szóló részt.



A táblázatban szereplő hőmérsékleti értékek és sütési időtartamok csak tájékoztatásként szolgálnak. A valós értékek a receptektől, a felhasznált összetevők minőségétől és mennyiségétől függenek.

12.1 Tanács a sütő speciális sütési funkcióihoz

Melegen Tartás

A funkció használatával melegen tarthatja az ételt.

Automatikus hőmérséklet-szabályozás 80 °C-ig.

Edény Melegítés

Tányérok és edények melegítéséhez.

Rendezze el egyenletesen a tányérokat és az edényeket a huzalpolcon. A melegítési idő felénél fordítsa meg a kupacokat (fejjel lefelé).

Az automatikus hőmérséklet 70 °C.

Ajánlott polcszint: 3.

Kelesztés

Ezzel az automata funkcióval bármilyen tésztát megkelesztethet. Ez a beállítás kiváló hőmérsékletet biztosít a kelesztéshez. Tegye a kelesztendő tésztát egy megfelelően nagy edénybe, és takarja le egy nedves kendővel vagy műanyagfóliával. Helyezzen egy

huzalpolcot az első polcszintre, és helyezze be az ételt. Csukja be a sütőajtót, és állítsa be az alábbi funkciót: Kelesztés. Állítsa be a szükséges időt.

12.2 Tésztasütés

- Előfordulhat, hogy az új sütő az Ön korábbi sütőjétől eltérően fogja sütni a lgásokat vagy a süteményeket. Igazítsa a megszokott beállításait, pl. hőmérséklet, főzési időtartam és a polcszinteket a táblázatban szereplő értékekhez.
- A legelső alkalommal alacsonyabb hőmérsékletet alkalmazzon.
- Ha nem találja a beállításokat egy adott recepthez, akkor keressen hasonló ételt.
- A sütési időtartam 10 – 15 perccel meghosszabbítható, ha egyszerre több polcszinten süt süteményeket.
- A különböző magasságokra helyezett torták és sütemények kezdetben nem mindig egyenletesen barnulnak. Ha ezt tapasztalja, ne változtasson a hőmérséklet beállításán. A különbségek a sütés folyamán kiegyenlítődnek.
- A sütőben lévő tepsik sütés közben deformálódhatnak. Amikor a tepsik újra lehűlnek, a torzulás megszűnik.

12.3 Sütési tanácsok

A sütés eredménye	Lehetséges ok	Javítási mód
Alul túl világos a sütemény.	A polcmagasság nem megfelelő.	Tegye a süteményt a sütő egyik alacsonyabb szintjére.
Összeesik a sütemény, és nyúlóssá, ragacsossá, csíkokban vízzé válik.	A sütőhőmérséklet túl magas.	A következő sütéskor valamivel alacsonyabb sütőhőmérsékletet állítson be.
Összeesik a sütemény, és nyúlóssá, ragacsossá, csíkokban vízzé válik.	Túl rövid sütési időt választott.	Növelje meg a sütési időt. Magasabb hőmérséklet beállításával nem rövidíthető le a sütés ideje.
Összeesik a sütemény, és nyúlóssá, ragacsossá, csíkokban vízzé válik.	Túl sok folyadék van a tésztában.	Használjon kevesebb folyadékot. Ügyeljen a keverési időre, főleg akkor, ha keverőgépet használ.

A sütés eredménye	Lehetséges ok	Javítási mód
A sütemény túlságosan száraz.	A sütőhőmérséklet túl alacsony.	A következő sütéskor magasabb sütőhőmérsékletet állítson be.
A sütemény túlságosan száraz.	Túl hosszú sütési időt választott.	A következő sütéskor rövidebb sütési időt állítson be.
A sütemény egyenetlenül sül meg.	A sütőhőmérséklet túl magas, míg a sütés ideje túl rövid.	Állítson be alacsonyabb sütőhőmérsékletet és hosszabb sütési időtartamot.
A sütemény egyenetlenül sül meg.	A tésztát nem egyenletesen terítette el.	Egyenletesen ossza el a tésztát a sütőlapon.
A sütemény nem sül meg az adott idő alatt.	A sütőhőmérséklet túl alacsony.	A következő sütéskor valamivel magasabb sütőhőmérsékletet állítson be.

12.4 Sütés egyetlen sütőpolcon

Sütés sütőformákban

Étel	Funkció	Hőmérséklet (°C)	Idő (perc)	Polcmagasság
Formatorta vagy kalács	Hőlégbefúvás, Nagy Hőfok	150 - 160	50 - 70	1
Piskóta / gyümölcsös sütemény	Hőlégbefúvás, Nagy Hőfok	140 - 160	70 - 90	1
Sponge cake / Piskóta-tészta	Hőlégbefúvás, Nagy Hőfok	140 - 150	35 - 50	1
Sponge cake / Piskóta-tészta	Alsó + felső sütés	160	35 - 50	2
Tortalap - omlós tészta ¹⁾	Hőlégbefúvás, Nagy Hőfok	170 - 180	10 - 25	1
Tortalap - kevert tészta	Hőlégbefúvás, Nagy Hőfok	150 - 170	20 - 25	1
Apple pie / Almás pite (2 db 20 cm átmérőjű tepsi átlós eltolással)	Hőlégbefúvás, Nagy Hőfok	160	70 - 90	1
Apple pie / Almás pite (2 db 20 cm átmérőjű tepsi átlós eltolással)	Alsó + felső sütés	180	70 - 90	1

Étel	Funkció	Hőmérséklet (°C)	Idő (perc)	Polcmagasság
Sajttorta, tepsi ²⁾	Alsó + felső sütés	160 - 170	60 - 90	1

1) Melegítse elő a sütőt.

2) Használjon mély tepsi.

Sütőtálcán süített sütemény / tészta / kenyér

Étel	Funkció	Hőmérséklet (°C)	Idő (perc)	Polcmagasság
Fonott kalács / kenyér	Alsó + felső sütés	170 - 190	30 - 40	2
Karácsonyi stollen ¹⁾	Alsó + felső sütés	160 - 180	50 - 70	2
Kenyér (rozskenyér) ¹⁾	Alsó + felső sütés			2
első		230	20	
majd		160 - 180	30 - 60	
Krémes felfújt / képviselőfánk ¹⁾	Alsó + felső sütés	190 - 210	20 - 35	2
Keksztekercs ¹⁾	Alsó + felső sütés	180 - 200	10 - 20	2
Morzásás tetejű sütemény (szárazon)	Hőlégbefúvás, Nagy Hőfok	150 - 160	20 - 40	1
Vajas mandulatorta / cukros tortácskák ¹⁾	Alsó + felső sütés	190 - 210	20 - 30	2
Gyümölcskosarak (élesztős tészta / piskótatészta keverékével) ²⁾	Hőlégbefúvás, Nagy Hőfok	150 - 160	35 - 55	1
Gyümölcskosarak (élesztős tészta / piskótatészta keverékével) ²⁾	Alsó + felső sütés	170	35 - 55	1
Omlós tésztával készült gyümölcskosarak	Hőlégbefúvás, Nagy Hőfok	160 - 170	40 - 80	1

Étel	Funkció	Hőmérséklet (°C)	Idő (perc)	Polcmagasság
Kelt sütemények kényes feltéttel (pl. túró, tejszín, sodó) ¹⁾	Alsó + felső sütés	160 - 180	40 - 80	2

¹⁾ Melegítse elő a sütőt.

²⁾ Használjon mély tepsit.

Teasütemény

Étel	Funkció	Hőmérséklet (°C)	Idő (perc)	Polcmagasság
Aprósüt. omlós tésztából	Hőlégbefúvás, Nagy Hőfok	150 - 160	10 - 20	1
Short bread / Linzer / omlós tészták	Hőlégbefúvás, Nagy Hőfok	140	20 - 35	1
Short bread / Linzer / omlós tészták ¹⁾	Alsó + felső sütés	160	20 - 30	2
Aprósütemény kevert piskótatésztából	Hőlégbefúvás, Nagy Hőfok	150 - 160	15 - 20	1
Tojásfehérjéből készült sütemények, habcsókok	Hőlégbefúvás, Nagy Hőfok	80 - 100	120 - 150	1
Puszedli	Hőlégbefúvás, Nagy Hőfok	100 - 120	30 - 50	1
Kelt tésztájú sütemény	Hőlégbefúvás, Nagy Hőfok	150 - 160	20 - 40	1
Leveles tészta ¹⁾	Hőlégbefúvás, Nagy Hőfok	170 - 180	20 - 30	1
Péksütemény ¹⁾	Alsó + felső sütés	190 - 210	10 - 25	2
Small cakes / Aprósütemények ¹⁾	Hőlégbefúvás, Nagy Hőfok	160	20 - 35	3
Small cakes / Aprósütemények ¹⁾	Alsó + felső sütés	170	20 - 35	2

¹⁾ Melegítse elő a sütőt.

12.5 Tészták és felfújtak

Étel	Funkció	Hőmérséklet (°C)	Idő (perc)	Polcmagasság
Tésztafelfújt	Alsó + felső sütés	180 - 200	45 - 60	1
Lasagne	Alsó + felső sütés	180 - 200	25 - 40	1
Csöben sült zöldség ¹⁾	Infrasütés	210 - 230	10 - 20	1
Olvasztott sajtos bagett	Hőlégbefúvás, Nagy Hőfok	160 - 170	15 - 30	1
Édes felfújtak	Alsó + felső sütés	180 - 200	40 - 60	1
Halfelfújt	Alsó + felső sütés	180 - 200	30 - 60	1
Töltött zöldség	Hőlégbefúvás, Nagy Hőfok	160 - 170	30 - 60	1

¹⁾ Melegítse elő a sütőt.

12.6 Több szinten való sütés

Használja a következő funkciót:
Hőlégbefúvás, Nagy Hőfok.

Sütőtálcán süttöt sütemény / tészta / kenyér

Étel	Hőmérséklet (°C)	Idő (perc)	Polcmagasság
Krémes felfújt / képviselőfánk ¹⁾	160 - 180	25 - 45	1 / 3
Száraz streusel torta	150 - 160	30 - 45	1 / 3

¹⁾ Melegítse elő a sütőt.

Teasütemény / aprósütemény / tészták / péksütemény

Étel	Hőmérséklet (°C)	Idő (perc)	Polcmagasság
Aprósütemény omlós tésztából	150 - 160	20 - 40	1 / 3
Short bread / Linzer / omlós tészták	140	25 - 45	1 / 3
Aprósütemény kevert piskótatésztából	160 - 170	25 - 40	1 / 3

Étel	Hőmérséklet (°C)	Idő (perc)	Polcmagasság
Tojásfehérjéből készült sütemények, habcsókok	80 - 100	130 - 170	1 / 3
Puszedli	100 - 120	40 - 80	1 / 3
Kelt tésztájú sütemény	160 - 170	30 - 60	1 / 3

12.7 Hőlégbefúvás, Kis Hőfok

Ezzel a funkcióval szaftos, puha húst és halat készíthet el. Ez a funkció nem alkalmazható olyan receptekhez, mint például a serpenyős sült vagy a zsíros sertéssült.



FIGYELMEZTETÉS!

Olvassa el a „Hasznos tanácsok és javaslatok” c. fejezetet.

Az első 10 percben a sütő hőmérsékletét 80 °C és 150 °C között lehet beállítani. A hőmérséklet alapértelmezett értéke 90 °C. A hőmérséklet beállítása után a

készülék a sütést 80 °C-on folytatja. Ne használja ezt a funkciót szárnyasok elkészítéséhez.



Mindig fedő nélkül készítse az ételt, ha ezt a funkciót használja.

1. Főzőlapon süsse elő erős tűzön a hús mindkét oldalát 1 - 2 percig egy tepsiben.
2. Helyezze a húst a forró hússütő tepsivel együtt a sütő huzalpolcára.
3. Válassza a következő funkciót: Hőlégbefúvás, Kis Hőfok.

Étel	Mennyiség (kg)	Hőmérséklet (°C)	Idő (perc)	Polcmagasság
Marha hátszín	1 - 1.5	150	120 - 150	1
Marhafilé	1 - 1.5	150	90 - 110	1
Borjú roston	1 - 1.5	150	120 - 150	1
Steak	0.2 - 0.3	120	20 - 40	1

12.8 Pizzasütés

Étel	Hőmérséklet (°C)	Idő (perc)	Polcmagasság
Pizza (vékony) ¹⁾	200 - 230	15 - 20	3
Pizza (gazdag feltéttel) ²⁾	180 - 200	20 - 30	3
Gyümölcslepény	180 - 200	40 - 55	3
Spenótos lepény	160 - 180	45 - 60	3
Quiche Lorraine (sós lepény)	170 - 190	45 - 55	3

Étel	Hőmérséklet (°C)	Idő (perc)	Polcmagasság
Svájci flan	170 - 190	45 - 55	3
Sajttorta	140 - 160	60 - 90	3
Almatorta, bevonattal	150 - 170	50 - 60	3
Zöldséges pite	160 - 180	50 - 60	3
Élesztő nélküli kenyér ¹⁾	230	10 - 20	3
Leveles tésztából készült lepény ¹⁾	160 - 180	45 - 55	3
Kenyérlángos ¹⁾	230	12 - 20	3
Pirog (a calzone orosz változata) ¹⁾	180 - 200	15 - 25	3

1) Melegítse elő a sütőt.

2) Használjon mély tepsit.

12.9 Hússütés

- Hússütéshez használjon hőálló sütőedényt. További információkért lásd a sütőedény gyártójának utasításait.
- A nagyobb darab sülték közvetlenül a mély tepsiben, illetve a sütőnek a mély tepsi feletti huzalpolcán süthetők meg.
- Tegyen egy kis vizet a mély tepsibe, hogy a húsból kifolyó lé vagy zsír ne égjen a tepsire.
- Minden olyanfajta hús, amely megpirítható, illetve zsíros bőrral rendelkezik, fedő nélkül is megsüthető a sütőtepsiben.

- Szükség szerint fordítsa meg a húst a sütési idő 1/2 - 2/3 részénél.
- Ahhoz, hogy a hús szaftosabb maradjon:
 - a nem zsíros húsokat fedéllel ellátott sütőtepsiben süsse meg, vagy használjon sütőzacskót.
 - a húst vagy halat legalább 1 kg-os darabokban süsse.
 - hússütés közben a nagyobb húsdarabokat vagy szárnyasokat többször locsolja meg a saját levükkel.

12.10 Sütési táblázat

Marhahús

Étel	Funkció	Mennyiség (kg)	Teljesítmény (watt)	Hőmérséklet (°C)	Idő (perc)	Polcmagasság
Serpenyős marhasült	Alsó + felső sütés	1 - 1.5	200	230	60 - 80	1

Sertés

Étel	Funkció	Mennyiség (kg)	Teljesítmény (watt)	Hőmérséklet (°C)	Idő (perc)	Polcmagasság
Lapocka, tarja, sonka	Infrasütés	1 - 1.5	200	160 - 180	50 - 70	1
Fasírt	Infrasütés	0.75 - 1	200	160 - 170	35 - 50	1
Sertés csülök (előfőzött)	Infrasütés	0.75 - 1	200	150 - 170	60 - 75	1

Borjú

Étel	Funkció	Mennyiség (kg)	Teljesítmény (watt)	Hőmérséklet (°C)	Idő (perc)	Polcmagasság
Borjú roston	Infrasütés	1	200	160 - 180	50 - 70	1
Borjúcsülök	Infrasütés	1.5 - 2	200	160 - 180	75 - 100	1

Bárány

Étel	Funkció	Mennyiség (kg)	Teljesítmény (watt)	Hőmérséklet (°C)	Idő (perc)	Polcmagasság
Báránycsülök, bárány roston	Infrasütés	1 - 1.5	200	150 - 170	50 - 70	1

Szárnyasok

Étel	Funkció	Mennyiség (kg)	Teljesítmény (watt)	Hőmérséklet (°C)	Idő (perc)	Polcmagasság
Baromfi rézszek	Infrasütés	Egyenként 0,2 - 0,25	200	200 - 220	20 - 35	1
Fél csirke	Infrasütés	Egyenként 0,4 - 0,5	200	190 - 210	25 - 40	1
Csirke jérece	Infrasütés	1 - 1.5	200	190 - 210	30 - 45	1
Kacsa	Infrasütés	1.5 - 2	200	180 - 200	45 - 65	1

Hal (párolt)

Étel	Funkció	Mennyiség (kg)	Teljesítmény (watt)	Hőmérséklet (°C)	Idő (perc)	Polcmagasság
Hal egészben	Alsó + felső sütés	1 - 1.5	200	210 - 220	30 - 45	1

Ételek

Étel	Funkció	Mennyiség (kg)	Teljesítmény (watt)	Hőmérséklet (°C)	Idő (perc)	Polcmagasság
Édességek	Hőlégbefűvás, Nagy Hőfok	-	200	160 - 180	20 - 35	1
Pikáns ételek főtt hozzávalókkal (nudlik, zöldségek)	Hőlégbefűvás, Nagy Hőfok	-	400 - 600	160 - 180	20 - 45	1
Pikáns ételek nyers hozzávalókkal (burgonya, zöldségek)	Hőlégbefűvás, Nagy Hőfok	-	400 - 600	160 - 180	30 - 45	2

12.11 Grill

- A grillezéshez mindig a legmagasabb hőfokot használja.
- Állítsa a polcot a grillező táblázatban ajánlott polcpozícióra.
- Mindig úgy állítsa be az edényt, hogy a zsír az első polcpozíción gyűljön össze.

- Csak lapos hús- vagy haldarabokat grillezzen.
- Mindig melegítse elő 5 percre üresen a sütőt a grill funkció segítségével.

**VIGYÁZAT!**

Grillezni csak bezárt sütőajtóval szabad.

Grill

Étel	Hőmérséklet (°C)	Idő (perc)		Polcmagasság
		Első oldal	Második oldal	
Marhasült, közepe	210 - 230	30 - 40	30 - 40	1
Marhaszelet, közepe	230	20 - 30	20 - 30	1

Étel	Hőmérséklet (°C)	Idő (perc)		Polcmagasság
		Első oldal	Második oldal	
Sertés hátszín	210 - 230	30 - 40	30 - 40	1
Borjúhát	210 - 230	30 - 40	30 - 40	1
Bárány hátszín	210 - 230	25 - 35	20 - 35	1
Hal egészben, 500 - 1000 g	210 - 230	15 - 30	15 - 30	1

Grill + Felső Sütés

Étel	Idő (perc)		Polcmagasság
	Első oldal	Második oldal	
Burgers / Hamburgerek	9 - 13	8 - 10	3
Sertésszelet	10 - 12	6 - 10	2
Kolbászok	10 - 12	6 - 8	3
Filészeletek / borjú-szeletek	7 - 10	6 - 8	3
Toast / Píritós	1 - 3	1 - 3	3
Píritós kenyér feltét- tel	6 - 8	-	2

12.12 Fagyasztott ételek

- Távolítsa az étel csomagolását. Helyezze az ételt a tányérra.

- Ne fedje le tányérral vagy tálal. Ez meghosszabbíthatja a felolvasztás idejét.

Étel	Hőmérséklet (°C)	Idő (perc)	Polcmagasság
Fagyasztott pizza	200 - 220	15 - 25	3
Amerikai mirelit pizza	190 - 210	20 - 25	3
Hideg pizza	210 - 230	13 - 25	3
Mirelit pizza szelet	180 - 200	15 - 30	3
Sült burgonya, vékony ¹⁾	210 - 230	20 - 30	3
Sült burgonya, vastag ¹⁾	210 - 230	25 - 35	3

Étel	Hőmérséklet (°C)	Idő (perc)	Polcmagasság
Zöldségek / krocketek ¹⁾	210 - 230	20 - 35	3
Pirított vagdaltak	210 - 230	20 - 30	3
Lasagne / cannelloni, friss	170 - 190	35 - 45	2
Lasagne / cannelloni, fagy.	160 - 180	40 - 60	2
Csirke szárny	190 - 210	20 - 30	3

1) Sütés közben forgassa át 2-3 alkalommal.

Mélyhűtött készülékek táblázat

Étel	Funkció	Hőmérséklet (°C)	Idő (perc)	Polcmagasság
Gyorsfagyasztott pizza ¹⁾	Alsó + felső sütés	a gyártó utasításai szerint	a gyártó utasításai szerint	2
Hasábburgonya ²⁾ (300 - 600 g)	Alsó + felső sütés vagy Infrásütés	200 - 220	a gyártó utasításai szerint	2
Bagett ³⁾	Alsó + felső sütés	a gyártó utasításai szerint	a gyártó utasításai szerint	2
Gyümölcskenyér	Alsó + felső sütés	a gyártó utasításai szerint	a gyártó utasításai szerint	2

1) Melegítse elő a sütit.

2) Sütés közben forgassa át 2-3 alkalommal.

3) Melegítse elő a sütit.

12.13 Felolvasztás

- Távolítsa el az étel csomagolását, majd tegye az ételt egy tányérra.
- Használja az alulról számított első polcszintet.

- Ne fedje le az ételt tányérral vagy tállal, mivel ezzel meghosszabbodhat a kiolvasztás időtartama.

Étel	Mennyiség	Felolvasztási időtartam (perc)	További kiolvasztási időtartam (perc)	Megjegyzés
Csirke	1 kg	100 - 140	20 - 30	Helyezze a csirkét egy nagy tányérra, és fedje le egy tállal. Félidőben fordítsa meg.
Hús	1 kg	100 - 140	20 - 30	Félidőben fordítsa meg.
Hús	500 g	90 - 120	20 - 30	Félidőben fordítsa meg.
Pisztráng	150 g	25 - 35	10 - 15	-
Eper	300 g	30 - 40	10 - 20	-
Vaj	250 g	30 - 40	10 - 15	-
Tejszín	2 x 200 g	80 - 100	10 - 15	Verje fel a habot, amikor még helyenként enyhén fagyos.
Krémes torta	1,4 kg	60	60	-

12.14 Tartósítás

- Csak a piacon beszerezhető, azonos méretű befőzőüvegeket használjon.
- Ne használjon csavaros és bajonett típusú fedelet vagy fém edényt.
- Ennél a funkciónál az alulról számított első polcot használja.
- A sütőtálcára ne tegyen hat darab 1 literes befőzőüvegnél többet.
- Az üvegeket azonos szintig töltsse fel, és zárja le kapoccsal.

- Az üvegek ne érjenek egymáshoz.
- Töltsön kb. 1/2 liter vizet a tepsibe, hogy elegendő páratartalmat biztosítson a sütőben.
- Amikor a folyadék rotyni kezd az üvegekben (kb. 35-60 perc elteltével 1 literes üvegek esetében), kapcsolja ki a sütőt, vagy csökkentse a hőmérsékletet 100 °C-ra (lásd a táblázatot).

Bogyós gyümölcsök

Étel	Hőmérséklet (°C)	Befőzés gyöngyöző forrás kezdetéig (perc)	A 100 °C-on folytatott további főzés percben
Földieper / áfonya / málna / érett egres	160 - 170	35 - 45	-

Csonthéjas gyümölcs

Étel	Hőmérséklet (°C)	Befőzés gyöngyöző forrás kezdetéig (perc)	A 100 °C-on folytatott további főzés percben
Körte / birsalma / szilva	160 - 170	35 - 45	10 - 15

Zöldségek

Étel	Hőmérséklet (°C)	Befőzés gyöngyöző forrás kezdetéig (perc)	A 100 °C-on folytatott további főzés percben
Sárgarépa ¹⁾	160 - 170	50 - 60	5 - 10
Uborka	160 - 170	50 - 60	-
Vegyes savanyúság	160 - 170	50 - 60	5 - 10
Karalábé / borsó / spárga	160 - 170	50 - 60	15 - 20

¹⁾ Hagyja állni a kikapcsolt sütőben.

12.15 Aszalás

Étel	Hőmérséklet (°C)	Idő (óra)	Polcmagasság
Bab	60 - 70	6 - 8	3
Paprika	60 - 70	5 - 6	3
Leveszöldség	60 - 70	5 - 6	3
Gomba	50 - 60	6 - 8	3
Fűszernövény	40 - 50	2 - 3	3
Szilva	60 - 70	8 - 10	3
Sárgabarack	60 - 70	8 - 10	3
Almaszeletek	60 - 70	6 - 8	3
Körte	60 - 70	6 - 9	3

12.16 Kenyér

A sütő előmelegítése nem ajánlott.

Étel	Hőmérséklet (°C)	Idő (perc)	Polcmagasság
Fehér Kenyér	180 - 200	40 - 60	2
Bagett	200 - 220	35 - 45	2
Briós	160 - 180	40 - 60	2
Ciabatta	200 - 220	35 - 45	2
Rozskenyér	180 - 200	50 - 70	2
Barna kenyér	180 - 200	50 - 70	2
Sokmagvas kenyér	170 - 190	60 - 90	2

12.17 Mikrohullámú főzés

Helyezze a tányért az étellel a sütőtér aljára, és fordítsa meg az ételt a sütési idő felénél.

Az ételt a főzési vagy felolvasztási idő felénél keverje meg.

Italok melegítésekor tegyen egy kanalat a pohárba vagy üvegbe a jobb hőeloszlás érdekében.

Ha nem talál egy adott receptet, keressen egy hasonló típusú ételt a táblázatokban.

Elkészítés és újramelegítés közben fedje le az ételt.

Tanácsok a mikrohullámú sütő használatához

Főzési/felolvasztási eredmény	Lehetséges ok	Javítási mód
Az étel túlságosan száraz.	Túl nagy volt az alkalmazott teljesítmény. A program túl hosszú ideig működött. Az étel nem volt lefedve.	Állítson be alacsonyabb fokozatot és hosszabb időt.
Az étel nem olvadt ki, melegegett meg vagy főtt meg a beállított főzési idő letelte után.	A program túl rövid ideig működött.	Állítson be hosszabb időtartamot. Ne növelje a mikrohullámú teljesítményt.
Az étel széle túl forró, de a közepe hideg.	Túl nagy volt az alkalmazott teljesítmény. Az ételkészítési ciklus alatt az étel nem volt megfordítva.	Állítson be alacsonyabb fokozatot és hosszabb időt.

Hús felolvasztása

Étel	Teljesítmény (watt)	Idő (perc)	Állási idő (perc)
Steak (0,2 kg)	100	5 - 7	5 - 10
Darált hús (0,5 kg)	100	10 - 15	5 - 10

Szárnyas felolvasztása

Étel	Teljesítmény (watt)	Idő (perc)	Állási idő (perc)
Csirke (1 kg)	100	25 - 30	10 - 20
Jércemell (0,15 kg)	100	3 - 5	10 - 15
Csirkecomb (0,15 kg)	100	3 - 5	10 - 15

Hal felolvasztása

Étel	Teljesítmény (watt)	Idő (perc)	Állási idő (perc)
Hal egészben (0,5 kg)	100	10 - 15	5 - 10
Halfilé (0,5 kg)	100	12 - 15	5 - 10

Tejtermékek felolvasztása

Étel	Teljesítmény (watt)	Idő (perc)	Állási idő (perc)
Vaj (0,25 kg)	100	3 - 4	5 - 10
Reszelt sajt (0,2 kg)	100	2 - 3	10 - 15

Sütemények/tészta felolvasztása

Étel	Teljesítmény (watt)	Idő (perc)	Állási idő (perc)
Kelt tésztás sütemény (1 darab)	200	2 - 3	15 - 20
Sajttorta (1 darab)	100	2 - 4	15 - 20
Száraz sütemény (pl. piskóta) (1 darab)	200	2 - 4	15 - 20
Kenyér (1 kg)	200	15 - 20	5 - 10
Szeletelt kenyér (0,2 kg)	200	3 - 5	5 - 10
Zsemle (4 darab)	200	2 - 4	2 - 5

Gyümölcs felolvasztása

Étel	Teljesítmény (watt)	Idő (perc)	Állási idő (perc)
Gyümölcs (0,25 kg)	100	5 - 10	10 - 15

Újramelegítés

Étel	Teljesítmény (watt)	Idő (perc)	Állási idő (perc)
Bébiétel üvegben (0,2 kg)	300	1 - 2	-
Babatej (180 ml); Tegyen kanalat az üvegbe	600	0:20 - 0:40	-
Félkész ételek (0,5 kg)	600	6 - 9	2 - 5
Fagyasztott készételek (0,5 kg)	400	10 - 15	2 - 5
Tej (200 ml)	1000	1 - 1:30	-

Étel	Teljesítmény (watt)	Idő (perc)	Állási idő (perc)
Víz (200 ml)	1000	1:30 - 2	-
Szósz (200 ml)	600	1 - 3	-
Leves (300 ml)	600	3 - 5	-

Olvasztás

Étel	Teljesítmény (watt)	Idő (perc)	Állási idő (perc)
Csokoládé és csokoládébevonat (0,15 kg)	300	2 - 4	-
Vaj (0,1 kg)	400	0:30-1:30	-

Sütés

Étel	Teljesítmény (watt)	Idő (perc)	Állási idő (perc)
Hal egészben (0,5 kg)	500	8 - 10	2 - 5
Halfilé (0,5 kg)	400	4 - 7	2 - 5
Zöldség, friss (0,5 kg + 50 ml víz)	600	5 - 15	-
Zöldség, fagyasztott (0,5 kg + 50 ml víz)	600	10 - 20	-
Héjában sült burgonya (0,5 kg)	600	7 - 10	-
Rizs (0,2 kg + 400 ml víz)	600	15 - 18	-
Pattogatott kukorica	1000	1:30 - 3	-

Kombinált mikrohullám funkció

Az ételek rövid ideig tartó sütéséhez és barnításához használható.

Kombinált funkciók: Grill és Microwave.

Étel	Sütőedények	Teljesítmény (watt)	Hőmérséklet (°C)	Idő (perc)	Polc-magasság	Állási idő (perc)
Csirke, 2 fél (2 x 0,55 kg)	Kerek üvegedény, Ø 26 cm	300	220	40	2	5
Burgonyafelfújt (1 kg)	Rakott ételekhez alkalmas edény	300	200	40	2	10

Étel	Sütőedények	Teljesít- mény (watt)	Hőmér- séglet (°C)	Idő (perc)	Polc- magas- ság	Állási idő (perc)
Sertésnyak (1,1 kg)	Üvegedény szűrővel	300	200	70	1	10

12.18 Tájékoztató a bevizsgáló intézetek számára

Mikrohullám funkció

Vizsgálati módszerek az IEC 60705 szabványnak megfelelően.

Étel	Teljesít- mény (watt)	Mennyi- ség (kg)	Polcma- gasság 1)	Idő (perc)	Megjegyzés
Piskótatészta	600	0.475	Alsó	7 - 9	Az edényt körülbelül negyed fordulattal, a sütési idő felénél fordítsa el.
Fasírozott	400	0.9	2	25 - 32	Az edényt körülbelül negyed fordulattal, a sütési idő felénél fordítsa el.
Royale	300	1	Alsó	18	-
Hús felo- lvasztása	100	0.5	Alsó	7 - 8	A húst a sütési idő felénél fordítsa meg.

1) Használjon huzalpolcot, hacsak nincs más utasítás.

Kombinált mikrohullám funkció

Vizsgálati módszerek az IEC 60705 szabványnak megfelelően.

Étel	Funkció	Teljesít- mény (watt)	Mennyi- ség (kg)	Hőmér- séglet (°C)	Polc- magas- ság 1)	Idő (perc)	Megjegyzés
Sütemény	True Fan Cooking + MW	100	0.7	180	2	29 - 31	Az edényt körülbelül negyed fordulattal, a sütési idő felénél fordítsa el.
Burgonyafelfűjt	Grill + Fan + MW	300	1.1	180	2	40 - 45	Az edényt körülbelül negyed fordulattal, a sütési idő felénél fordítsa el.

Étel	Funkció	Teljesítmény (watt)	Mennyiség (kg)	Hőmérséklet (°C)	Polcmagasság 1)	Idő (perc)	Megjegyzés
Csirke	Grill + Fan + MW	200	1.1	230	1	45 - 55	Helyezze a húst kerek üvegedénybe, és a sütési idő felénél fordítsa meg.

1) Használjon huzalpolcot, ha csak nincs más utasítás.

13. ÁPOLÁS ÉS TISZTÍTÁS



FIGYELMEZTETÉS!

Lásd a Biztonságról szóló részt.

13.1 Tisztítással kapcsolatos megjegyzések

- A sütő elejét meleg vizes és enyhe tisztítószeres puha ruhával tisztítsa meg.
- A fémfelületek tisztítását speciális tisztítószerrel végezze.
- Minden használat után alaposan tisztítsa meg a sütő belsejét. A lerakódott zsír vagy egyéb ételmaradék tüzet okozhat. A veszély mértéke nagyobb a grilledevény esetében.
- Körültekintően tisztítsa meg a sütőtér tetejét az ételmaradéktól és a zsírtól.
- A makacs szennyeződések az erre a célra kifejlesztett speciális sütőtisztító szerrel tisztítsa meg.
- Minden használat után tisztítsa és szárítsa meg az összes tartozékot. Meleg vízzel és tisztítószerrel megnedvesített puha kendőt használjon.
- Ha teflon bevonatú tartozékokkal rendelkezik, ne tisztítsa azokat agresszív tisztítószerekkel, éles szelű tárgyakkal vagy mosogatógépben. Ezek a letapadást gátló teflon bevonat sérülését okozhatják.
- Amennyiben használat után a sütőtér nedves, szárítsa ki a sütőt.

13.2 A polcvezető sínek eltávolítása

Karbantartás előtt győződjön meg arról, hogy a sütő lehűlt. Égésveszély!

A sütő tisztításához távolítsa el a polcvezető síneket.

1. A síneket óvatosan húzza fel- és kifelé az előlő felfüggesztésből.

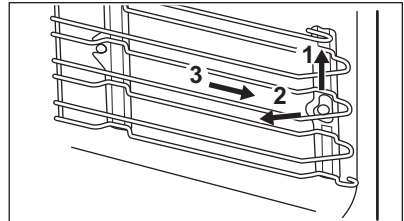

2. Húzza el a polcvezető sín előlő végét az oldalfaltól.
3. Húzza ki a síneket a hátsó felfüggesztésből.

A polctartókat a kiszerezéssel ellentétes sorrendben tegye vissza.

13.3 A lámpa izzójának cseréje

Tegyen egy kendőt a készülék belsejének az aljára. Ez megakadályozza a sütővilágítás üvegburájának és a sütőtérnek a sérülését.



FIGYELMEZTETÉS!
Áramütésveszély! A lámpa cseréje előtt kapcsolja le a hálózati biztosítékot / kisautomatát.

Forró lehet a sütővilágítás izzója és üvegbúrája.



VIGYÁZAT!
A zsírmaradék ráégésének elkerülésére mindig kendővel fogja meg a halogénizzót.

1. Kapcsolja ki a készüléket.

14. HIBAELEHÁRÍTÁS



FIGYELMEZTETÉS!
Lásd a Biztonságról szóló részt.

14.1 Mit tegyek, ha...

Jelenség	Lehetséges ok	Javítási mód
Nem lehet elindítani vagy üzemeltetni a sütőt.	A sütő nincs csatlakoztatva az elektromos hálózathoz, vagy csatlakoztatása nem megfelelő.	Ellenőrizze, hogy a sütő jól van-e csatlakoztatva az elektromos hálózathoz (lásd a bekötési rajzot, ha van).
A sütő nem melegszik fel.	A készülék kikapcsolt állapotban van.	Kapcsolja be a sütőt.
A sütő nem melegszik fel.	Az óra nincs beállítva.	Állítsa be az órát.
A sütő nem melegszik fel.	Nem végezte el a szükséges beállításokat.	Ellenőrizze, hogy elvégezte-e a szükséges beállításokat.
A sütő nem melegszik fel.	Aktív az automatikus kikapcsolás.	Olvassa el az „Automatikus kikapcsolás” című részt.
A sütő nem melegszik fel.	A Gyerekzár be van kapcsolva.	Olvassa el „A gyerekzár használata” c. részt.
A sütő nem melegszik fel.	Az ajtó nincs jól becsukva.	Teljesen csukja be az ajtót.
A sütő nem melegszik fel.	Leolvadt a biztosíték.	Ellenőrizze, hogy a biztosíték okozza-e a problémát. Ha a biztosíték többször is leolvad, hívjon szakképzett villanyszerelőt.
A világítás nem működik.	A világítás izzója meghibásodott.	Cserélje ki az izzót.

2. Vegye ki a biztosítékot a biztosítékdobozból, vagy kapcsolja le az áramköri megszakítót.

Felső lámpa

1. Az üveg lámpaburkolat eltávolításához fordítsa azt az óramutató járásával ellentétes irányba.
2. Tisztítsa meg az üveg lámpaburkolatot.
3. Cserélje ki az izzót egy megfelelő, 300 °C-ig hőálló izzóra .
4. Szerelje fel az üveg lámpaburkolatot.

Jelenség	Lehetséges ok	Javítási mód
A kijelző a táblázatban nem szereplő hibakódot jelenít meg.	Elektromos hiba lépett fel.	<ul style="list-style-type: none"> Kapcsolja ki a sütőt a lakásban lévő kismegszakítóval vagy biztonsági főkapcsolóval, majd kapcsolja be ismét. Ha a hibaüzenet ismét megjelenik a kijelzőn, forduljon az ügyfélszolgálat-hoz.
Gőz- és páralecsapódás az ételen és a sütőtérben.	Az ételt túl sokáig hagyta a sütőben.	A sütés befejezése után az edényeket ne hagyja 15 - 20 percnél hosszabb ideig a sütőben.
A készülék bekapcsol, de nem melegszik fel. A ventilátor nem működik. A kijelzőn "Demo" jelenik meg.	A demo üzemmód bekapcsol.	Olvassa el az „Alapbeállítások” szakaszt a „Napi használat” című fejezetben.

14.2 A szerviz számára szükséges adatok

Ha nem talál megoldást egyedül a problémára, forduljon a márkakereskedőhöz vagy a hivatalos szervizközpont-hoz.

A márkaszerviz számára szükséges adatok az adattáblán találhatóak. Az adattábla a készülék sütőterének elülső keretén található. Ne távolítsa el az adattáblát a készülék sütőterének keretéről.

Javasoljuk, hogy az adatokat jegyezze fel ide:	
Típus (MOD.)
Termékszám (PNC)
Sorozatszám (S.N.)

15. MŰSZAKI ADATOK

15.1 Műszaki adatok

Feszültség	220 - 240 V
Frekvencia	50 Hz

16. ENERGIAHATÉKONYSÁG

16.1 Energiatakarékosság



A sütő több funkcióval is segít energiát megtakarítani a mindennapos főzés során.

Általános javaslatok

Gondoskodjon arról, hogy a készülék működése közben a sütő ajtaja legyen becsukva. Főzés közben ne nyissa ki gyakran a készülék ajtaját. Tartsa tisztán az ajtótomítést, és ellenőrizze, hogy a helyén van és megfelelően rögzített.

Fém edényeket használjon az energiatakarékosság javítása érdekében, amikor nem mikrohullámú funkciót alkalmaz.

Amikor csak lehetséges, az ételt még felfűtés előtt helyezze a sütőbe.

A 30 percnél hosszabb ideig tartó sütés során a befejezés előtt csökkentse a sütő hőmérsékletét a minimum értékre, a sütés hosszától függően 3 - 10 perc időtartamra. A sütőben levő maradék hő tovább folytatja a sütést.

A maradék hőt más ételek felmelegítéséhez is használhatja.

Ha egyszerre több ételt készít, a sütések közötti szünet legyen a lehető legrövidebb.

Légkeveréses sütés

Amikor lehetséges, a sütőfunkciókat légkeveréssel használja az energiatakarékosság érdekében.

Maradék hő

Amikor egy sütőfunkciót vagy programot időbeállítással (Időtartam, Befejezés) kapcsol be, és a sütés időtartama 30 percnél hosszabb, a fűtőelemek automatikusan korábban kapcsolnak ki egyes sütőfunkcióknál.

A sütővilágítás és a légkeverés továbbra is működik.

Ételek melegen tartása

A maradék hőt használhatja az étel melegen tartásához. Ehhez válassza a lehető legalacsonyabb hőmérséklet-beállítást. A maradék hő visszajelző vagy a hőmérséklet megjelenik a kijelzőn.

Sütés kikapcsolt sütővilágítással

Sütés-főzés közben kapcsolja ki a lámpát. Csak akkor kapcsolja be, amikor szükség van rá.

17. KÖRNYEZETVÉDELMI TUDNIVALÓK

A  következő jelzéssel ellátott anyagokat hasznosítsa újra. Újrahasznosításhoz tegye a megfelelő konténerekbe a csomagolást. Járuljon hozzá környezetünk és egészségünk védelméhez, és hasznosítsa újra az elektromos és elektronikus hulladékot. A

 tiltó szimbólummal ellátott készüléket ne dobja a háztartási hulladék közé. Juttassa el a készüléket a helyi újrahasznosító telepre, vagy lépjen kapcsolatba a hulladékkezelésért felelős hivatallal.

www.aeg.com/shop



867343239-B-322017



AEG