

► FSE83400P

<b>BG</b>	<b>Ръководство за употреба</b>	2
	Съдомиялна машина	
<b>CS</b>	<b>Návod k použití</b>	26
	Myčka nádobí	
<b>HU</b>	<b>Használati útmutató</b>	48
	Mosogatógép	

# USER MANUAL

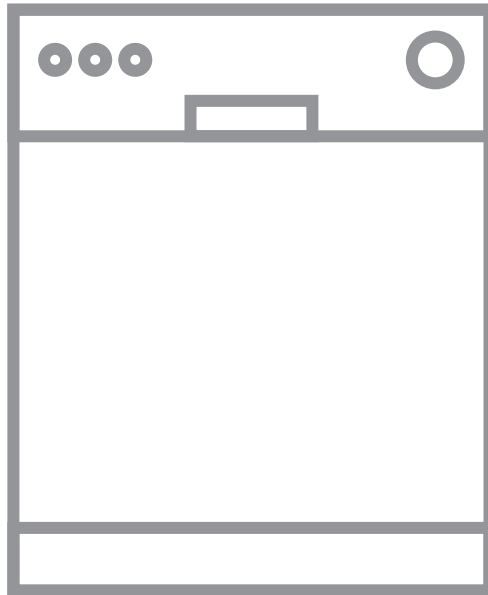

**AEG**

## СЪДЪРЖАНИЕ

1. ИНФОРМАЦИЯ ЗА БЕЗОПАСНОСТ.....	3
2. ИНСТРУКЦИИ ЗА БЕЗОПАСНОСТ.....	4
3. ОПИСАНИЕ НА УРЕДА.....	6
4. КОМАНДНО ТАБЛО.....	7
5. ПРОГРАМИ.....	7
6. НАСТРОЙКИ.....	9
7. ОПЦИИ.....	13
8. ПРЕДИ ПЪРВОНАЧАЛНА УПОТРЕБА.....	14
9. ВСЕКИДНЕВНА УПОТРЕБА.....	15
10. ПРЕПОРЪКИ И СЪВЕТИ.....	17
11. ГРИЖИ И ПОЧИСТВАНЕ.....	19
12. ОТСТРАНЯВАНЕ НА НЕИЗПРАВНОСТИ.....	21
13. ТЕХНИЧЕСКА ИНФОРМАЦИЯ.....	25

## ЗА ОТЛИЧНИ РЕЗУЛТАТИ

Благодарим, че избрахте този продукт на AEG. Ние го създадохме, за да ви предоставим безупречна експлоатация в продължение на много години с иновативни технологии, които ни помагат да направим живота по-лесен - функции, които не можете да откриете при обикновените уреди. Отделете няколко минути за прочит, за да се възползвате от уреда по най-добрия начин.

Посетете нашия уебсайт, за да:



Получите полезни съвети, брошури, отстраняване на неизправности, сервизна информация:

**[www.aeg.com/webselfservice](http://www.aeg.com/webselfservice)**



Регистрирайте своя продукт за по-добро обслужване:

**[www.registreaeg.com](http://www.registreaeg.com)**



Купите аксесоари, консумативи и оригинални резервни части за вашия уред:

**[www.aeg.com/shop](http://www.aeg.com/shop)**

## ГРИЖИ ЗА КЛИЕНТА И ОБСЛУЖВАНЕ

Препоръчваме използването на оригинални резервни части.

Когато се свързвате с нашия оторизиран отдел "Обслужване", трябва да имате под ръка следната информация: Модел, PNC (номер на продукт), сериен номер.

Информацията можете да намерите на табелката с данни.

 Предупреждение / Внимание-Важна информация за безопасност

 Обща информация и съвети

 Информация за опазване на околната среда

Запазваме си правото на изменения.

## 1. ИНФОРМАЦИЯ ЗА БЕЗОПАСНОСТ

Внимателно прочетете предоставените инструкции преди инсталиране и употреба на уреда.

Производителят не е отговорен за контузии или наранявания в резултат на неправилна инсталация или употреба. Винаги дръжте инструкциите на безопасно и лесно за достъп място за справка в бъдеще.

### 1.1 Безопасност за децата и хората с ограничени способности

- Този уред може да бъде използван от деца над 8 годишна възраст, както и лица с намалени физически, сетивни и умствени възможности или лица без опит и познания, само ако те са под наблюдение или бъдат инструктирани относно безопасната употреба на уреда и възможните рискове.
- Не позволявайте на деца да си играят с уреда.
- Пазете препарати далеч от деца.
- Пазете децата и домашните любимци далеч от уреда, когато вратичката е отворена.
- Деца няма да извършват почистване или поддръжка на уреда без надзор.

### 1.2 Основна безопасност

- Този уред е предназначен за употреба в домашни условия и подобни приложения като:
  - селскостопански къщи; кухненски зони за персонал в магазини, офиси и други работни места;
  - от клиенти в хотели, мотели, места за отдих и други места за живеене.
- Не променяйте спецификациите на уреда.
- Работното водно налягане (минимум и максимум) трябва да е между 0.5 (0.05) / 8 (0.8) bar (MPa)

- Спазвайте максималният брой от 9 места за настройка.
- Ако хранящият кабел е повреден, той трябва да се смени от производителя, оторизиран сервизен център или лица със сходна квалификация, за да се избегне опасност.
- Сложете посудата в коша за посуда с остриите крайща надолу или ги сложете в чекмеджето за посуда в хоризонтална позиция с остриите крайща надолу.
- Не оставяйте уреда с отворена вратичка и без надзор, за да предотвратите инцидентно стъпване в него.
- Преди обслужване деактивирайте уреда и извадете щепсела от хранящия контакт.
- Не почиствайте уреда чрез пръскане с вода с високо налягане и/или пара.
- Ако уредът има вентилационни отвори в основата те трябва да се покрият напр. с килим.
- Този уред трябва да се свърже към водопровода посредством предоставения нов комплект маркучи. Старият комплект маркучи не трябва да се използва повторно.

## 2. ИНСТРУКЦИИ ЗА БЕЗОПАСНОСТ

### 2.1 Инсталиране

- Премахнете всякакво опаковане.
- Не монтирайте или използвайте наранен уред.
- Не инсталирайте и не използвайте уреда на места, където температурата е под 0 °C.
- Следвайте инструкциите за инсталиране, приложени към уреда.
- Уверете се, че уредът се монтира под и в близост до безопасни конструкции.

### 2.2 Свързване към електрическата мрежа



#### **ВНИМАНИЕ!**

Риск от пожар и токов удар.

- Уредът трябва да е заземен.
- Уверете се, че параметрите на табелката с технически данни са съвместими с електрическите данни на хранящата мрежа.
- Винаги използвайте правилно монтиран контакт със защита от токов удар.
- Не използвайте разклонители или адаптери с много входове.
- Внимавайте да не повредите хранящия щепсел и

захранващия кабел. Ако захранващият кабел трябва да бъде подменен, това трябва да бъде извършено от нашия оторизиран сервизен център.

- Свържете кабела за захранването към контакта единствено в края на инсталацията. Уверете се, че щепселът за захранване е достъпен след инсталирането.
- Не издърпвайте захранващия кабел, за да изключите уреда. Винаги издърпвайте щепсела.
- Уредът съответства на Директивите на Е.Е.С.
- Само за Обединеното кралство и Ирландия. Уредът има захранващ кабел с мощност 13 ампера. Ако е задължително да се смени предпазителя на щепсела, използвайте предпазител: 13 amp ASTA (BS 1362).

### 2.3 Водно съединение

- Не нанасяйте щети по маркучите за вода.
- Преди свързване с нови тръби, неизползвани от дълго време такива, където са правени ремонти или с прикачени нови устройства (водомери, и т.н.), оставете водата да тече, докато не се избистри.
- Уверете се, че няма видими течове по време на и след първото използване на уреда.
- Маркучът за подаване на вода има предпазен вентил и обшивка с вътрешен захранващ кабел.

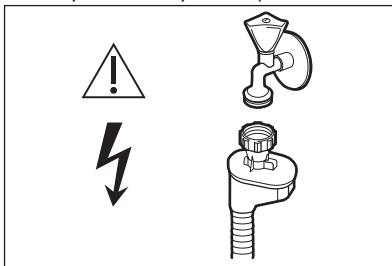

#### ВНИМАНИЕ!

Опасно напрежение.

- Ако маркучът за подаване на вода е повреден, незабавно затворете водния клапан и изключете щепсела от контакта. За подмяна на маркуча за подаване на вода се свържете с оторизирания сервизен център.

### 2.4 Употреба

- Не сядайте и не стъпвайте върху отворената вратичка.
- Препаратите за съдомиялни машини са опасни. Следвайте инструкциите върху опаковката на перилния препарат.
- Не поглъщайте и не използвайте за други цели водата от уреда.
- Не изваждайте съдовете от уреда, докато програмата не приключи. По съдовете може да остане известно количество препарат.
- Уредът може да изпусне гореща пара, ако отворите вратичката по време на програма.
- Не поставяйте запалителни материали или предмети, които са напоени със запалителни материали, в уреда, в близост до него или върху него.

### 2.5 Изхвърляне



#### ВНИМАНИЕ!

Риск от нараняване или задушаване.

- Изключете уреда от електрозахранването.
- Отрежете захранващия кабел и го изхвърлете.
- Отстранете ключалката на вратичката, за да не могат деца и домашни любимци да се заключат в уреда.

### 3. ОПИСАНИЕ НА УРЕДА

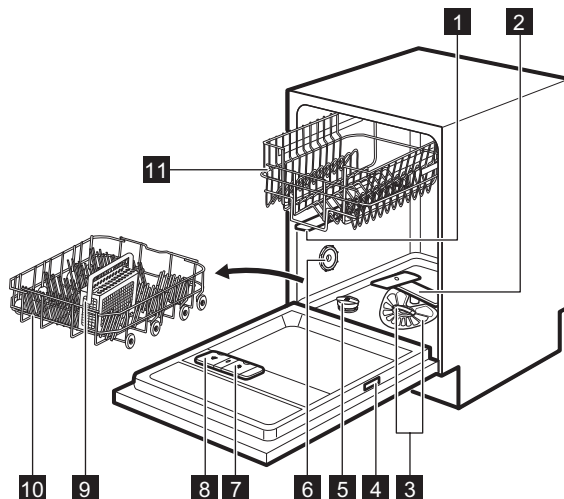

- |  |                                 |
|--|---------------------------------|
| <b>1</b> Горно разпръскващо рамо             | <b>8</b> Отделение за препарати |
| <b>2</b> Долно разпръскващо рамо             | <b>9</b> Кошничка за прибори    |
| <b>3</b> Филтри                              | <b>10</b> Долна кошница         |
| <b>4</b> Табелка с данни                     | <b>11</b> Горна кошничка        |
| <b>5</b> Резервоар за сол                    |                                 |
| <b>6</b> Отдушник                            |                                 |
| <b>7</b> Отделение за препарат за изплакване |                                 |

#### 3.1 TimeBeam

TimeBeam се показва на пода под вратата на уреда.

- Когато започне програмата се появява продължителността ѝ.
- Когато програмата приключи, се появява **0:00** и **CLEAN**.
- Когато започне отложен старт, се появява продължителността на отброяването и **DELAY**.
- Ако уредът покаже наличие на неизправност, се появява код за аларма.

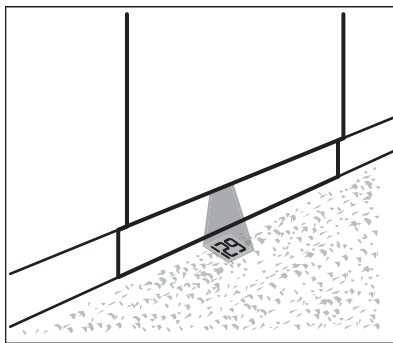



Когато AirDry е активирано по време на фаза сушене, проекцията на пода може да не е напълно видима. За да проверите оставащото време на работещата програма, погледнете контролния панел на дисплея.

## 4. КОМАНДНО ТАБЛО

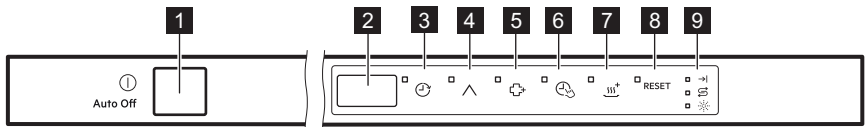



- |                                    |                                 |
|------------------------------------|---------------------------------|
| <b>1</b> Бутон за вкл./изкл.       | <b>6</b> панел <b>TimeSaver</b> |
| <b>2</b> Екран                     | <b>7</b> панел <b>XtraDry</b>   |
| <b>3</b> панел <b>Delay</b>        | <b>8</b> панел <b>RESET</b>     |
| <b>4</b> панел <b>Program</b>      | <b>9</b> Индикатори             |
| <b>5</b> панел <b>ExtraHygiene</b> |                                 |

### 4.1 Индикатори

Индикатор	Описание
→	Индикатор за край.
☼	Индикатор за препарат за изплакване. Той не свети докато се изпълнява програмата.
⚙	Индикатор за соли. Той не свети докато се изпълнява програмата.

## 5. ПРОГРАМИ

Програма	Степен на замърсяване Тип зареждане	Фази на програмата	Опции
P1 <b>ECO 1)</b>	<ul style="list-style-type: none"> <li>Нормално замърсяване</li> <li>Чинии и прибори</li> </ul>	<ul style="list-style-type: none"> <li>Предварително измиване</li> <li>Миене 50 °C</li> <li>Изплаквания</li> <li>Изсушаване</li> </ul>	<ul style="list-style-type: none"> <li>ExtraHygiene</li> <li>TimeSaver</li> <li>XtraDry</li> </ul>

Програма	Степен на замърсяване Тип зареждане	Фази на програмата	Опции
P2 AUTO SENSE 2)	<ul style="list-style-type: none"> <li>Всички</li> <li>Чинии, прибори, тенджери и тигани</li> </ul>	<ul style="list-style-type: none"> <li>Предварително измиване</li> <li>Миене от 45 °C до 70 °C</li> <li>Изплаквания</li> <li>Изсушаване</li> </ul>	<ul style="list-style-type: none"> <li>ExtraHygiene</li> <li>XtraDry</li> </ul>
P3 PRO ZONE 3)	<ul style="list-style-type: none"> <li>Различна степен на замърсяване</li> <li>Чинии, прибори, тенджери и тигани</li> </ul>	<ul style="list-style-type: none"> <li>Предварително измиване</li> <li>Миене от 50 °C и 65 °C</li> <li>Изплаквания</li> <li>Изсушаване</li> </ul>	<ul style="list-style-type: none"> <li>TimeSaver</li> <li>XtraDry</li> </ul>
P4 	<ul style="list-style-type: none"> <li>Силно замърсяване</li> <li>Чинии, прибори, тенджери и тигани</li> </ul>	<ul style="list-style-type: none"> <li>Предварително измиване</li> <li>Миене 70 °C</li> <li>Изплаквания</li> <li>Изсушаване</li> </ul>	<ul style="list-style-type: none"> <li>ExtraHygiene</li> <li>TimeSaver</li> <li>XtraDry</li> </ul>
P6 30 MIN 4)	<ul style="list-style-type: none"> <li>Пресни замърсявания</li> <li>Чинии и прибори</li> </ul>	<ul style="list-style-type: none"> <li>Миене 60 °C или 65 °C</li> <li>Изплаквания</li> </ul>	<ul style="list-style-type: none"> <li>ExtraHygiene</li> <li>XtraDry</li> </ul>
P7 SILENT 5)	<ul style="list-style-type: none"> <li>Нормално замърсяване</li> <li>Чинии и прибори</li> </ul>	<ul style="list-style-type: none"> <li>Предварително измиване</li> <li>Миене 50 °C</li> <li>Изплаквания</li> <li>Изсушаване</li> </ul>	<ul style="list-style-type: none"> <li>XtraDry</li> </ul>
P5 	<ul style="list-style-type: none"> <li>Нормално или леко замърсяване</li> <li>Фини чинии и стъклени чаши</li> </ul>	<ul style="list-style-type: none"> <li>Миене 45 °C</li> <li>Изплаквания</li> <li>Изсушаване</li> </ul>	<ul style="list-style-type: none"> <li>XtraDry</li> </ul>

1) С тази програма може да постигнете най-ефективно използване на вода и електроенергия за нормално замърсени чинии и прибори. (Това е стандартна програма за изпитателни лаборатории).

2) Уредът усеща степента на замърсяване и количеството предмети в кошничките. Той автоматично настройва температурата и количеството на водата, консумацията на енергията и продължителността на програмата.



3) С тази програма можете да измивате съдове и прибори с различна степен на замърсяване. Много силно замърсените се поставят в долната кошница, а нормално замърсените - в горната кошница. Налягането и температурата на водата в долната кошница са по-високи отколкото в горната кошница.

4) С тази програма може да миете съдове и прибори, замърсяванията по които са още пресни. Постига добри резултати от измиването за кратко време.

5) Това е най-тихата програма. Помпата работи на много ниска скорост, за да се намали нивото на шума. Поради ниските обороти времетраенето на програмата е дълго.



## 5.1 Данни за потреблението

Програма 1)	Вода (л)	Електроенергия (квт/час)	Времетр (мин)
P1 <b>ECO</b>	9.9	0.821	240
P2 AUTO SENSE	6 - 12	0.5 - 1.2	40 - 150
P3 PRO ZONE	11 - 13	1.0 - 1.2	130 - 150
P4 	11 - 13	1.0 - 1.2	130 - 150
P6 30 MIN	8	0.6 - 0.8	30
P7 <b>SILENT</b>	9 - 11	0.9 - 1.1	220 - 230
P5 	10 - 12	0.8 - 0.9	60 - 80

1) Налягането и температурата на водата, различията в електрозахранването, опциите и количеството съдове могат да променят стойностите.

## 5.2 Информация за изпитателни лаборатории

За цялата необходима информация относно изпълнението на теста, изпратете имейл на адрес:

[info.test@dishwasher-production.com](mailto:info.test@dishwasher-production.com)

Напишете PNC (номер на продукт), който се намира на табелката с данни.

## 6. НАСТРОЙКИ

### 6.1 Режим за избор на програми и потребителски режим

Когато уредът е в режим за избор на програми, можете да зададете програма и да въведете потребителския режим.

#### Настройки, достъпни в потребителския режим:

- Нивото на омекотителя на вода съгласно твърдостта на водата.
- Активация или деактивация на звуковия сигнал за край на програмата.

- Избор на цвета на TimeBeam.
- Активация или деактивация на известието за празно отделение на препаратата за изплакване.
- Активация или деактивация на AirDry.

**Няма нужда да конфигурирате уреда преди всеки цикъл, тъй като той запаметява запазените настройки.**

## Как да зададем режим за избор на програма

Уредът е в режим "Избор на програма", когато дисплея покаже програмния номер P1.

След активиране, уредът по подразбиране е в режим за избор на програма. Ако не е, задайте режима за избор на програма по следния начин:

Натиснете и задръжте **RESET**, докато уредът премине в режим за избор на програма.

## 6.2 Омекотител на вода

Омекотителят на водата отстранява минералите от подаваната вода, които

биха имали негативен ефект върху резултатите при миене и върху самия уред.

Колкото по-високо е съдържанието на тези минерали, толкова по-твърда е водата. Твърдостта на водата се измерва в еквивалентни скали.

Омекотителят на водата трябва да се регулира в съответствие с твърдостта на водата във вашия регион. Вашата водоснабдителна компания може да ви информира каква е твърдостта на водата във вашия регион. Важно е да бъде зададено правилното ниво на омекотителя на водата, за да се гарантират добри резултати при миене.

Твърдост на водата

Немски градуси (°dH)	Френски градуси (°fH)	mmol/l (мили-мол/литър - международна единица за твърдост на водата)	Градуси по Кларк	Ниво на омекотителя на водата
47 - 50	84 - 90	8.4 - 9.0	58 - 63	10
43 - 46	76 - 83	7.6 - 8.3	53 - 57	9
37 - 42	65 - 75	6.5 - 7.5	46 - 52	8
29 - 36	51 - 64	5.1 - 6.4	36 - 45	7
23 - 28	40 - 50	4.0 - 5.0	28 - 35	6
19 - 22	33 - 39	3.3 - 3.9	23 - 27	5 1)
15 - 18	26 - 32	2.6 - 3.2	18 - 22	4
11 - 14	19 - 25	1.9 - 2.5	13 - 17	3
4 - 10	7 - 18	0.7 - 1.8	5 - 12	2
<4	<7	<0.7	< 5	1 2)

1) Фабрична настройка.

2) Не използвайте сол на това ниво.

**Независимо дали използвате обикновен препарат или мулти таблетки (с или без сол), нагласете подходящото ниво на твърдост на водата, за да запазите активен индикатора за презареждане на сол.**



Мулти таблетки съдържащи сол не са достатъчно ефективни за омекотяване на твърда вода.

## Задаване на нивото на омекотителя на водата

Уредът трябва да бъде в режим за избор на програми.

1. За да въведете потребителски режим, натиснете и задръжте едновременно  $\wedge$  и  $\oplus$ , докато индикаторите  $\odot$ ,  $\wedge$ ,  $\oplus$ ,  $\odot$  и  $\text{III}^+$  започнат да премигват и екранът остане празен.
2. Натиснете  $\odot$ .
  - Индикаторите  $\wedge$ ,  $\oplus$ ,  $\odot$  и  $\text{III}^+$  са изключени.
  - Индикаторът  $\odot$  все още премигва.
  - На дисплея се извежда текущата настройка: напр.  $5 L$  = ниво 5.
3. Натиснете  $\odot$  нееднократно, за да промените настройката.
4. Натиснете бутона за вкл./изкл. за да потвърдите настройката.

### 6.3 Известие за празно отделение на препаратата за изплакване

Препаратът за изплакване помага на съдовете да изсъхнат без следи и петна.

Препаратът за изплакване се отделя автоматично по време на фазата с горещо изплакване.

Когато отделението на препаратата за изплакване е празно, индикаторът на препаратата за изплакване се включва, уведомявайки ви, че е необходимо да напълните отделението. Ако резултатите от сушенето ви задоволяват, докато използвате само мултитаблетки, възможно е да деактивирате съобщението за презареждане на препаратата за изплакване. Но, за най-добри резултати на сушене винаги използвайте препарат за изплакване.

Ако използвате стандартен препарат или комбинирани таблетки без препарат за изплакване, активирайте известието, за да остане активен

индикаторът за пълнене на отделението с препарат за изплакване.

### Как се изключва съобщението за празно отделение на препаратата за изплакване

Уредът трябва да бъде в режим за избор на програми.

1. За да въведете потребителски режим, натиснете и задръжте едновременно  $\wedge$  и  $\oplus$ , докато индикаторите  $\odot$ ,  $\wedge$ ,  $\oplus$ ,  $\odot$  и  $\text{III}^+$  започнат да премигват и екранът остане празен.
2. Натиснете  $\wedge$ .
  - Индикаторите  $\odot$ ,  $\oplus$ ,  $\odot$  и  $\text{III}^+$  са изключени.
  - Индикаторът  $\wedge$  все още премигва.
  - На дисплея се извежда текущата настройка:  
 $! d$  = съобщението за свършил препарат за изплакване е активирано (фабрична настройка).
3. Натиснете  $\wedge$ , за да промените настройката.  
 $! d$  = известието за празно отделение на препаратата за изплакване е деактивирано.
4. Натиснете бутона за вкл./изкл., за да потвърдите настройката.

### 6.4 Звукови сигнали

Звуковите сигнали се включват при наличие на неизправност на уреда. Тези звукови сигнали не могат да бъдат деактивирани.

Звуков сигнал прозвучава и когато програмата завърши. По подразбиране звуковият сигнал е деактивиран, но е възможно да се активира.

## Как се активира звук сигнал за край на програма

Уредът трябва да бъде в режим за избор на програми.

1. За да въведете потребителски режим, натиснете и задръжте едновременно и , докато индикаторите , , , и започнат да премигват и екранът остане празен.
2. Натиснете .
  - Индикаторите , , и са изключени.
  - Индикаторът все още премигва.
  - На дисплея се извежда текущата настройка:
    - = Звуковият сигнал е изключен.
    - = Звуковият сигнал е включен.
3. Натиснете , за да промените настройката.
4. Натиснете бутона за вкл./изкл., за да потвърдите настройката.

## 6.5 Как се настройва цветът на TimeBeam

Уредът трябва да бъде в режим за избор на програми.

Възможно е да промените цвета на TimeBeam, за да съвпадне с този на кухненския под. Има избор от няколко цвята. Опцията TimeBeam също може да бъде активирана.

1. За да въведете потребителски режим, натиснете и задръжте едновременно и , докато индикаторите , , , и започнат да премигват и екранът остане празен.
2. Натиснете .
  - Индикаторите , , и са изключени.
  - Индикаторът все още премигва.

- Дисплеят показва число и буква С. Всяко число отговаря на различен цвят.

– = TimeBeam деактивирано.

3. Натиснете нееднократно, за да промените цвета.
4. Натиснете бутона за вкл./изкл., за да потвърдите настройката.

## 6.6 AirDry

AirDry подобрява резултатите от сушене с по-ниска консумация на електроенергия.

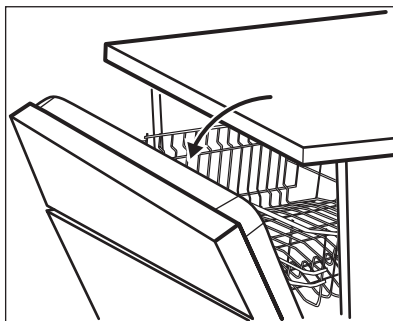

По време на фазата на сушене, вратичката се отваря автоматично и остава откряната.

**ПРЕДУПРЕЖДЕНИЕ!**  
Не се опитвайте да затворите вратичката на уреда до 2 минути след автоматичното отваряне. Това може да причини повреда на уреда.













AirDry се активира автоматично с всички програми освен .







За да подобрите работата на сушене, вижте опцията XtraDry или активирайте AirDry.

**ПРЕДУПРЕЖДЕНИЕ!**  
Ако деца имат достъп до уреда, препоръчително е да деактивирате AirDry, тъй като отварянето на вратичката може да е опасно.

## Как да деактивирате AirDry

Уредът трябва да бъде в режим за избор на програми.

1. За да въведете потребителски режим, натиснете и задръжте едновременно  и , докато индикаторите , , ,  и  започнат да премигват и екранът остане празен.
2. Натиснете .
  - Индикаторите , ,  и  са изключени.

- Индикаторът  все още премигва.
  - На дисплея се извежда текущата настройка:   = AirDry активирана.
3. Натиснете , за да промените настройката:   = AirDry деактивирано.
  4. Натиснете бутона за вкл./изкл., за да потвърдите настройката.

## 7. ОПЦИИ

-  Желаните опции трябва да се активират всеки път преди стартиране на програмата. Не е възможно активиране или деактивиране на тази функция, докато програмата работи.

-  Не всички опции са съвместими една с друга. Ако сте избрали несъвместими опции, уредът автоматично ще деактивира една или повече от тях. Няма да се изключат единствено индикаторите на все още активните опции.

### 7.1 ExtraHygiene

Тази опция предоставя по-добри хигиенни резултати, като поддържа температурата на 70 °C за поне 10 минути по време на последната фаза на изплакване.

### Как да активирате ExtraHygiene

Натиснете , съответният индикатор светва

Ако опцията не е приложима за програмата, съответният индикатор не светва или започва да мига бързо в

продължение на няколко секунди, след което изгасва. Дисплеят показва новото времетраене на програмата.

### 7.2 XtraDry

Активирайте тази опция, за да подобрите работата на сушене. С включена опция XtraDry, времетраенето на някои програми, консумацията на вода и последната температура на изплакване може да бъдат афектирани.

Опцията XtraDry е постоянна за всички програми различни от **ECO** и които, не трябва да се избират при всеки цикъл.

При другите програмки, настройката на XtraDry е перманентна и се изпозлва автоматично при следващ цикъл. Конфигурацията може да бъде променена по всяко време.

-  Всеки път, когато **ECO** е активиран, опцията XtraDry е изключена и трябва да се избере ръчно.

Активиране на опцията XtraDry деактивира TimeSaver и обратно.

### Как да активирате XtraDry

Натиснете . Съответният индикатор светва.

### 7.3 TimeSaver

Тази опция увеличава налягането и температурата на водата. Фазите на измиване и сушене са по-кратки.

Общата продължителност на програмата намалява с приблизително 50%.

Резултатите от измиването са същите както при програма с нормално времетраене. Резултатите от сушенето могат да намалеят.

### Как да активирате TimeSaver

Натиснете , съответният индикатор светва.

Ако опцията не е приложима за програмата, съответният индикатор не светва или започва да мига бързо в продължение на няколко секунди, след което изгасва.

На дисплея е показано новото времетраене на програмата.

## 8. ПРЕДИ ПЪРВОНАЧАЛНА УПОТРЕБА

1. Уверете се, че зададеното ниво на омекотителя за вода съответства на твърдостта на водоснабдяването. Ако не съответства, можете да регулирате нивото на омекотителя за вода.
2. Напълнете резервоара за сол.
3. Напълнете отделението за препарат за изплакване.
4. Отворете крана за вода.
5. Стартирайте програма, за да премахнете всички остатъци, които може да са в уреда. Не използвайте миялен препарат и не зареждайте кошничките.

След стартиране на програма са необходими до 5 минути, докато уредът презареди смолата в омекотителя за вода. Изглежда уредът не работи. Фазата за миене стартира само след приключване на процедурата. Процедурата се повтаря периодично.

### 8.1 Резервоар за сол



**ПРЕДУПРЕЖДЕНИЕ!**  
Използвайте груба сол, предназначена само за съдомиялни машини. Фината сол увеличава риска от корозия.

Солта се използва за презареждане на смолата в омекотителя за вода и за гарантиране на добри резултати при измиване във всекидневната употреба.

### Как да заредите резервоара за сол

1. Завъртете капачката резервоара за сол обратно на часовниковата стрелка и я извадете.
2. Поставете 1 литър вода в резервоара за сол (само първия път).
3. Напълнете резервоара за сол със сол за съдомиялна машина.

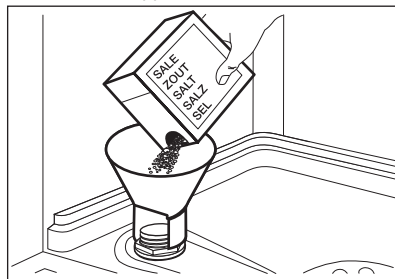

4. Почистете солта около отвора на резервоара за сол.

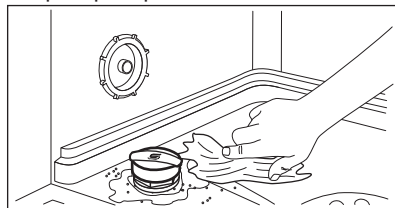

5. Отвъртете капачката на резервоара за сол по часовниковата стрелка, за да го затворите.

**ПРЕДУПРЕЖДЕНИЕ!**

Докато пълните резервоара за сол, от него могат да излязат вода и сол. След като напълните отделението за сол веднага стартирайте програмата, за да предотвратите корозия.

**ПРЕДУПРЕЖДЕНИЕ!**

Използвайте само препарат за изплакване, специално създаден за съдомиялни машини.

## 8.2 Как се пълни отделението за препарат за изплакване

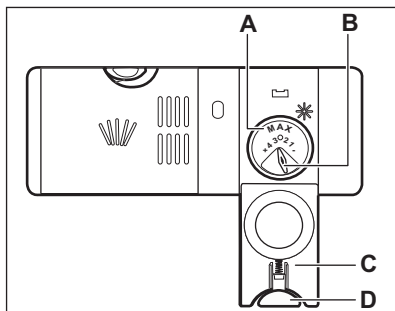
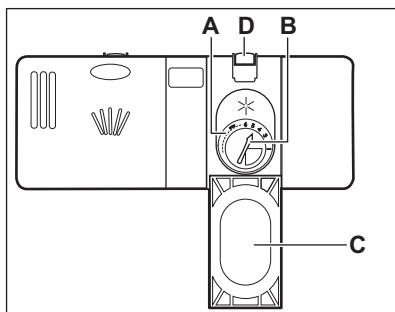

1. Натиснете бутона за освобождаване (D), за отворите капака (C).
2. Излейте препарат за изплакване в дозатора (A), докато течността достигне максимално ниво.
3. Отстранете излишния препарат за изплакване с абсорбираща кърпа, за да предотвратите образуване на прекалено много пяна.
4. Затворете капака. Уверете се, че бутонът за освобождаване е застопорен на място.



Можете да завъртите селектора на освободеното количество (B) между положение 1 (най-малко количество) и положение 4 или 6 (най-голямо количество).

## 9. ВСЕКИДНЕВНА УПОТРЕБА

1. Отворете крана за вода.
2. Натиснете бутона за вкл./изкл., за да включите уреда.  
Уверете се, че уредът е в режим за избор на програмата.
  - Ако индикаторът за сол свети, напълнете резервоара за сол.
  - Ако индикаторът за препарат за изплакване свети, напълнете отделението за препарат за изплакване.
3. Заредете кошничките.
4. Добавете миещ препарат.
5. Задайте и стартирайте правилната програма за вида зареждане и степента на замърсяване.

## 9.1 Използване на миялния препарат

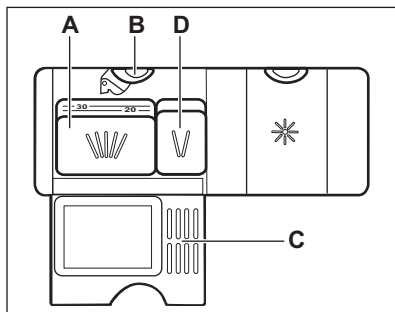
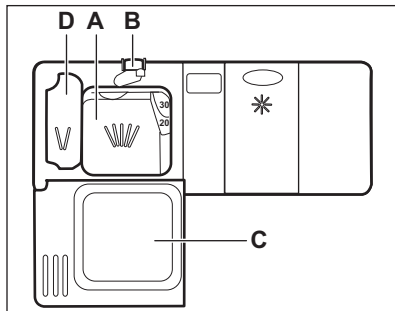

1. Натиснете бутона за освобождаване (B), за отворите капака (C).
2. Сложете препарата под формата на прах или таблетки в отделението (A).
3. Ако програмата е с фаза за предварително миене, поставете малко количество миялен препарат в отделението (D).
4. Затворете капака. Уверете се, че бутонът за освобождаване е застопорен на място.

## 9.2 Настройка и стартиране на програмата

### Функцията Auto Off

Тази функция намалява консумацията на енергия като автоматично деактивира уреда, когато не работи.

Функцията започва да работи:

- 5 минути след приключване на програмата.

- След 5 минути, ако програмата не е стартирала.

### Стартиране на програмата

1. Дръжте вратата на уреда откритата.
2. Натиснете бутона за вкл./изкл., за да включите уреда. Уверете се, че уредът е в режим за избор на програмата.
3. Натиснете бутона  неколкократно, докато на дисплея се покажат избраните програми. Екранът показва броя програми за приблизително 3 секунди, след което показва времетраенето на програмата.
4. Задайте приложимите опции.
5. Затворете вратата на уреда, за да стартирате програмата.

### Стартиране на програмата с отложен старт

1. Задайте програмата.
2. Натиснете  няколко пъти, докато дисплеят покаже отложен старт, който желаете да зададете (от 1 до 24 часа).

Индикаторът за отложен старт светва.

3. Затворете вратата на уреда, за да стартирате отброяването.

По време на отброяването, можете да увеличите времето на отложен старт, но не и да смените избора на програма и опции.

Когато отброяването завърши, програмата стартира автоматично.

### Отваряне на вратичката, докато уредът работи

Ако отворите вратичката, докато работи дадена програма, уредът спира. Това може да се отрази на консумацията на енергия и времетраенето на програмата. След затваряне на вратичката уредът продължава от момента на прекъсването.



**i** Ако вратичката е отворена за повече от 30 секунди по време на фазата на сушене, работещата програма спира. Това не се случва, ако вратичката е отворена от функцията AirDry.

**i** Не се опитвайте да затворите вратичката на уреда до 2 минути след като AirDry автоматично я отвори, тъй като може да повреди уреда. Ако след това вратичката е затворена за още 3 минути, работещата програма спира.

### Отмяна на отложения старт, докато отброяването работи

Когато отмените отложен старт, трябва да зададете програмата и опциите отново.

Натиснете и задръжте **RESET**, докато уредът премине в режим за избор на програма.

### Прекратяване на програмата

Натиснете и задръжте **RESET**, докато уредът премине в режим за избор на програма.

Уверете се, че дозаторът за миялен препарат е пълен, преди да стартирате нова програма.

### Край на програмата

Когато програмата приключи, екранът показва 0:00 и индикаторът за край светва.

Всички бутони са неактивни, освен този за вкл./изкл.

1. Натиснете бутона вкл./изкл. или изчакайте функцията Auto Off (Автоматично изкл.) да деактивира автоматично уреда. Ако отворите вратата преди активиране на Auto Off, уредът се деактивира автоматично.
2. Затворете крана за водата.

## 10. ПРЕПОРЪКИ И СЪВЕТИ

### 10.1 Обща информация

Следващите насоки ще гарантират оптимално почистване и резултати на сушене при всекидневната употреба, както и ще помогнат за защитата на околната среда.

- Извадете по-големите остатъци от храна от чиниите и ги изхвърлете.
- Не изплаквайте предварително съдовете на ръка. Когато се налага, използвайте програма за предмиене (ако е налична) или изберете програма с фаза на предмиене.
- Винаги използвайте цялото пространство на кошниците.
- При зареждане на уреда, проверете дали водата, която излиза от дюзите на разпръскващото рамо достига и

измива съдовете. Уверете се, че съдовете не се допират или покриват.

- Можете да използвате препарат за съдомиялна машина, препарат за изплакване и сол поотделно, или да използвате комбинирани таблетки (напр. "3 в 1", "4 в 1" и "Всичко в едно"). Следвайте инструкциите на опаковката.
- Задайте програма, в зависимост от вида зареждане и степента на замърсяване. С програмата ECO може да постигнете най-ефективното ползване на вода и електроенергия за нормално замърсени чинии и прибори.

## 10.2 Използване на сол, препарат за изплакване и препарат за миене

- Използвайте само сол, препарат за изплакване и препарат за миене за съдомиялна машина. Други продукти могат да причинят повреда на уреда.
- В райони с голяма и много голяма твърдост на водата, ви препоръчваме да използвате стандартен почистващ препарат (прах, гел, таблетки без допълнителни фактори), препарат за изплакване и соли поотделно, за получаване на оптимални почистващи и изсушаващи резултати.
- Поне веднъж месечно, стартирайте уреда с почистване, което е удачно за тази цел.
- Таблетките за миене не се разтварят напълно при кратки програми. За да предотвратите остатъци от препарат за миене по кухненската посуда, препоръчваме да използвате таблетките при дълги програми.
- Не използвайте по-голямо количество миялен препарат от необходимото. Вижте инструкциите върху опаковката на препаратата за миене.

## 10.3 Как да постъпите, ако искате да спрете използването на комбинирани таблетки

Преди да започнете да използвате поотделно миялен препарат, сол и препарат за изплакване, извършете следната процедура.

1. Задайте най-високото ниво на омекотителя на водата.
2. Уверете се, че резервоарите за сол и за препаратата за изплакване са пълни.
3. Стартирайте най-кратката програма с изплакваща фаза. Не добавяйте миялен препарат и не зареждайте кошничките.

4. Когато програмата завърши, настройте омекотителя за вода към твърдостта на водата във Вашия район.
5. Регулирайте отпусканото количество препарат за изплакване.
6. Активирайте на известие за празно отделение на препаратата за изплакване.

## 10.4 Зареждане на кошничките

- Използвайте уреда за миене само на съдове, които са подходящи за съдомиялна машина.
- Не поставяйте в уреда предмети, изработени от дърво, рог, алуминий, олово и мед.
- Не поставяйте в уреда предмети, които могат да абсорбират вода (гъби, домакински кърпи).
- Отстранете оставащата храна от предметите.
- Омекотете спечените останки от храна по предметите.
- Поставяйте дълбоките съдове (чаши и тигани) с дъното нагоре.
- Уверете се, че приборите и съдовете не се слепват. Смесвайте лъжиците с други прибори.
- Уверете се, че стъклените чаши не се допират до други стъклени чаши.
- Поставяйте дребните предмети в кошничката за прибори.
- Поставяйте леките съдове в горната кошничка. Уверете се, че съдовете не се движат.
- Уверете се, че разпръскващото рамо могат да се движи свободно, преди да стартирате програмата.

## 10.5 Преди стартиране на програмата

Уверете се, че:

- Филтрите са чисти и са правилно поставени.
- Капачката на резервоара за сол е затегната.
- Разпръскващите рамена не са запушени.
- Има сол и препарат за изплакване за съдомиялна машина (освен ако

не използвате мулти-таблетки за миене).

- Предметите в кошниците са поставени правилно.
- Програмата е приложима за вида натоварване и степента на замърсяване.
- Използва се правилното количество миялен препарат.

## 10.6 Изваждане на съдовете от кошниците

1. Оставете съдовете да се охладят, преди да ги извадите от уреда.

Горещите съдове могат лесно да се повредят.

2. Изпразнете първо долната кошница, а след това горната кошница.



В края на програмата по стените и по вратичката на уреда е възможно да остане вода.

# 11. ГРИЖИ И ПОЧИСТВАНЕ



### ВНИМАНИЕ!

Преди обслужване деактивирайте уреда и извадете щепсела от захранващия контакт.



Замърсените филтри и запушените разпръскващи времена понижават резултатите от миенето. Извършвайте периодични проверки и, ако е необходимо, ги почиствайте.

## 11.1 Почистване на филтрите

Филтърната система се състои от 3 части.

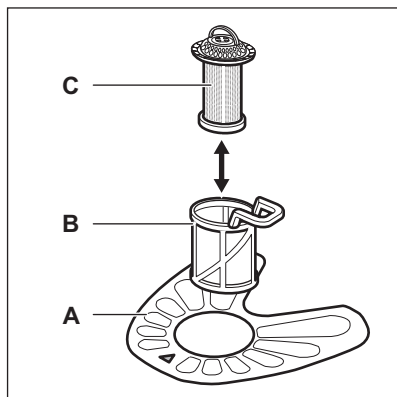

1. Завъртете филтъра (B) обратно на часовниковата стрелка и го свалете.

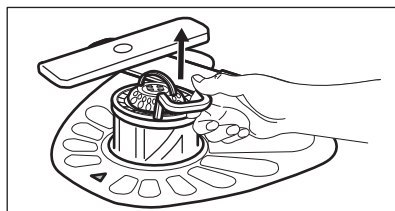
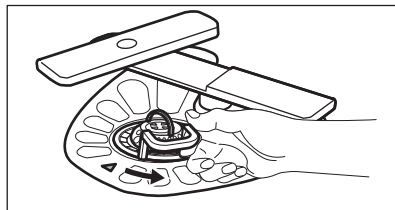

2. Извадете филтър (C) от филтър (B).
3. Свалете плоския филтър (A).

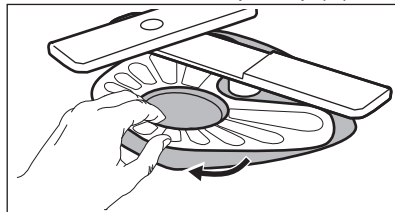

4. Измийте филтрите.

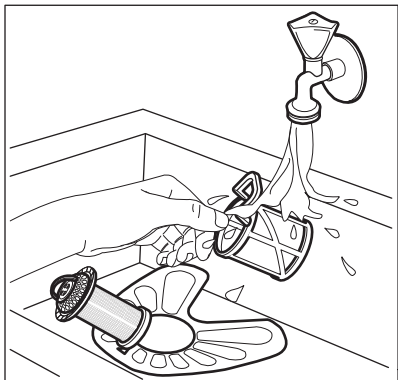

5. Уверете се, че няма остатъци от храна или замърсявания около ръба на канала.
6. Поставете обратно плоския филтър (A). Проверете дали е позициониран правилно под 2-та водача.

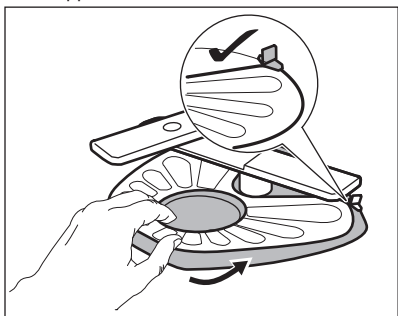

7. Сглобете наново филтрите (B) и (C).
8. Върнете обратно филтър (B) в плоския филтър (A). Завъртете го по часовниковата стрелка, докато щракне.

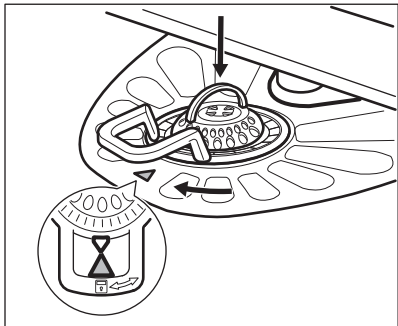

### **ПРЕДУПРЕЖДЕНИЕ!**

Неправилното положение на филтрите може да доведе до лоши резултати от миене и повреда на уреда.

## **11.2 Почистване на разпръскващите рамена**

Не сваляйте разпръскващите рамена. Ако отворите на разпръскващите рамена се запушат, отстранете остатъците от замърсявания с тънък остър предмет.

## **11.3 Външно почистване**

- Почиствайте уреда с навлажнена мека кърпа.
- Използвайте само неутрални препарати.
- Не използвайте абразивни продукти, абразивни стъргалки или разтворители.

## **11.4 Почистване отвътре**

- Внимателно почистете уреда, включително гуменото уплътнение на вратичката, с мека и влажна кърпа.
- Ако често използвате програми с кратко времетраене, това може да остави наслагвания от мазнина и варовик в уреда. За да предотвратите това, ви препоръчваме да пуснете програмите за дълго миене поне 2 пъти в месеца.
- За да поддържате най-добра функционалност на вашият уред, препоръчваме да използвате веднъж месечно почистващ препарат за миялни машини. Следвайте внимателно инструкциите на опаковката на продукта.

## 12. ОТСТРАНЯВАНЕ НА НЕИЗПРАВНОСТИ

Ако уредът не стартира или ако спре по време на работа, първо опитайте да сами да решите проблема, използвайки информацията в таблицата преди да се свържете с оторизиран сервизен център.



### ВНИМАНИЕ!

Неправилно извършени ремонтни дейности, могат да доведат до сериозен риск за безопасността на потребителя. Всички поправки трябва да се извършват от оторизиран персонал.

При някои неизправности дисплейт показва код на аларма.

Основните проблеми, които могат да се появят, се отстраняват без нуждата от контакт с оторизирания сервизен център.

Проблем и код за аларма	Възможна причина и решение
Не можете да активирате уреда.	<ul style="list-style-type: none"> <li>Уверете се, че главният щепсел е свързан към главния контакт.</li> <li>Уверете се, че няма повреден предпазител в електрическата кутия.</li> </ul>
Програмата не се включва.	<ul style="list-style-type: none"> <li>Уверете се, че уредът е заземен.</li> <li>Ако сте задали отложен старт, отменете настройката или изчакайте края на отброяването.</li> <li>Уредът е започнал процедурата за презареждане на смолата в омекотителя. Продължителността на процедурата е приблизително 5 минути.</li> </ul>
Уредът не се пълни с вода. На екрана се появява <i>10</i> .	<ul style="list-style-type: none"> <li>Уверете се, че кранът на водата е отворен</li> <li>Уверете се, че налягането на водата не е твърде ниско. За тази информация се обърнете към местното водоснабдително дружество.</li> <li>Уверете се, че кранът на водата не е запушен.</li> <li>Уверете се, че филтърът на маркуча за подаване на вода не е запушен.</li> <li>Уверете се, че маркучът за входяща вода не е прегънат или усукан.</li> </ul>
Уредът не източва водата. На екрана се появява <i>20</i> .	<ul style="list-style-type: none"> <li>Уверете се, че каналът за водата не е запушен.</li> <li>Уверете се, че филтърът на отходния маркуч не е запушен.</li> <li>Уверете се, че вътрешният системен филтър не е запушен.</li> <li>Уверете се, че отходният маркуч не е прегънат или усукан.</li> </ul>

Проблем и код за аларма	Възможна причина и решение
Устройството против наводнение е включено. На екрана се появява <b>E0</b> .	<ul style="list-style-type: none"> <li>Затворете крана за вода и се свържете с оторизиран сервизен център.</li> </ul>
Уредът спира и стартира повече пъти по време на работа.	<ul style="list-style-type: none"> <li>Това е нормално. Това води до по-оптимално почистване и пестене на енергия.</li> </ul>
Програмата се извършва твърде дълго.	<ul style="list-style-type: none"> <li>Изберете опцията TimeSaver, за да съкратите времетраенето на програмата.</li> <li>Ако сте задали отложен старт, отменете настройката за отлагане или изчакайте края на отброяването.</li> </ul>
Оставащото време на дисплея се увеличава и почти прескача до края на програмата.	<ul style="list-style-type: none"> <li>Това не е дефект. Уредът работи правилно.</li> </ul>
Малък теч от вратичката на уреда.	<ul style="list-style-type: none"> <li>Уредът не е нивелиран. Отхлабете или завийте регулируемите крачета (ако е приложимо).</li> <li>Вратичката на уреда не е центрирана спрямо отделениято. Нагласете задното краче (ако е приложимо).</li> </ul>
Вратичката се затваря твърде трудно.	<ul style="list-style-type: none"> <li>Уредът не е нивелиран. Отхлабете или завийте регулируемите крачета (ако е приложимо).</li> <li>Части от посудата стърчат от кошниците.</li> </ul>
Тракаци/чукаци звуци от вътрешността на уреда.	<ul style="list-style-type: none"> <li>Посудата не е правилно поставена в кошничките. Вижте брошурата за зареждане на кошницата.</li> <li>Уверете се, че пръскащото устройство може да се движи свободно.</li> </ul>
Уредът задейства прекъсвача.	<ul style="list-style-type: none"> <li>Амперажът не е достатъчен за едновременното захранване на всички уреди в употреба. Проверете амперажът на контакта и капацитетът на измервателя или изключете един от уредите в употреба.</li> <li>Вътрешна електрическа повреда на уреда. Свържете се с оторизиран сервизен център.</li> </ul>



Вижте **"Преди първа употреба"**, **"Всекидневна употреба"**, или **"Препоръки и съвети"** за други възможни причини.

отново. Ако неизправността се появи отново, се обърнете към оторизиран сервизен център.

За кодове на аларми, които не присъстват в таблицата, се свържете с оторизиран сервизен център.

След като сте проверили уреда, деактивирайте го и го активирайте

## 12.1 Резултатите от измиването и изсушаването не са задоволителни

Проблем	Възможна причина и решение
Незадоволителни резултати от измиване.	<ul style="list-style-type: none"> <li>• Вижте брошурата за „Ежедневна употреба“, „Трикове и съвети“ и за зареждане на кошницата.</li> <li>• Използвайте по-интензивни програми за измиване.</li> <li>• Почистете разпръскващото рамо и филтъра. Вижте <b>„Грижи и почистване“</b>.</li> </ul>
Незадоволителни резултати от изсушаване.	<ul style="list-style-type: none"> <li>• Съдовете са били оставени прекалено дълго в затворения уред.</li> <li>• Няма препарат за изплакване или дозата му не е достатъчна. Настройте отделението за препарата за изплакване на по-високо ниво.</li> <li>• Възможно е да се наложи да подсушите пластмасовите съдове с кърпа.</li> <li>• За най-добри резултати от изсушаване използвайте опцията XtraDry и нагласете AirDry.</li> <li>• Препоръчваме винаги да използвате препарат за изплакване, дори заедно с комбинирани таблетки.</li> </ul>
Бели ленти или сини пластове по стъклените чаши и съдовете.	<ul style="list-style-type: none"> <li>• Количеството освободен препарат за изплакване е твърде голямо. Настройте нивото на препаратата за изплакване на по-ниска позиция.</li> <li>• Използван е прекалено много препарат за миене.</li> </ul>
Петна и водни капки по чашите и чиниите.	<ul style="list-style-type: none"> <li>• Количеството освободен препарат за изплакване не е достатъчно. Настройте нивото на препаратата за изплакване на по-висока позиция.</li> <li>• Причината може да е в качеството на препаратата за изплакване.</li> </ul>
Съдовете са мокри.	<ul style="list-style-type: none"> <li>• За най-добри резултати от изсушаване използвайте опцията XtraDry и нагласете AirDry.</li> <li>• Програмата не разполага с фаза за сушене или разполага с фаза за сушене с ниска температура.</li> <li>• Отделението за препарат за изплакване е празно.</li> <li>• Причината може да е в качеството на препаратата за изплакване.</li> <li>• Причината може да е в качеството на комбинираните таблетки за миене. Опитайте друга марка или активирайте дозатора за препаратата за изплакване и използвайте такъв заедно с комбинираните таблетки.</li> </ul>
Вътрешната част на уреда е мокра.	<ul style="list-style-type: none"> <li>• Това не е дефект на уреда. Причината е въздушната влага, която кондензира по стените.</li> </ul>

Проблем	Възможна причина и решение
Необичайна пяна по време на измиването.	<ul style="list-style-type: none"> <li>Използвайте само препарати за съдомиялни машини.</li> <li>Изтичане в отделението за препарат за изплакване. Свържете се с оторизиран сервизен център.</li> </ul>
Следи от ръжда по приборите.	<ul style="list-style-type: none"> <li>Водата, която използвате за измиване, е прекалено солена. Вж. "<b>Омекотител на водата</b>".</li> <li>Сребърните прибори и приборите от неръждаема стомана са поставени на едно място. Избягвайте да поставяте сребърни прибори и такива от неръждаема стомана близо едни до други.</li> </ul>
В края на програмата в отделението има остатъци от препарат.	<ul style="list-style-type: none"> <li>В отделението е заседнала таблетка, което е довело до непълното отмиване на препарата от водата.</li> <li>Водата не отмива препарата от отделението. Уверете се, че разпръскващото рамо не е блокирано или запушено.</li> <li>Уверете се, че съдовете в кошниците не пречат на капака на отделението за препарат да се отваря.</li> </ul>
Миризми вътре в уреда.	<ul style="list-style-type: none"> <li>Вж. "<b>Вътрешно почистване</b>".</li> </ul>
Отлагания от котлен камък върху съдовете, ваничката и от вътрешната страна на вратата.	<ul style="list-style-type: none"> <li>Нивото на соленост е ниско, проверете индикатора на пълнителя.</li> <li>Капачката на резервоара за сол не е затегната.</li> <li>Чешмяната вода е твърда. Вж. "<b>Омекотител на водата</b>".</li> <li>Дори при употреба на мултифункционални таблетки използвайте сол и нагласете възстановяването на омекотителя за вода. Вж. "<b>Омекотител на водата</b>".</li> <li>Ако все още остават варовикови натрупвания, почиствайте уреда с почистващи уреди, които са особено подходящи за тази цел.</li> <li>Опитайте с друг препарат.</li> <li>Свържете се с производителя на препарата.</li> </ul>
Потъмнели, обезцветени или начупени съдове.	<ul style="list-style-type: none"> <li>Уверете се, че в уреда се поставят единствено съдове, пригодени за използване в съдомиялна машина.</li> <li>Внимателно зареждайте и изпразвайте кошницата. Вижте брошурата за зареждане на кошницата.</li> <li>Поставяйте леките съдове в горната кошница.</li> </ul>



Вижте "**Преди първата употреба**", "**Ежедневна употреба**" или "**Трикове и съвети**" за други възможни причини.



## 13. ТЕХНИЧЕСКА ИНФОРМАЦИЯ

Размери	Ширина / височина / дълбочина (мм)	446 / 818 - 898 / 550
Свързване към електрическата мрежа <sup>1)</sup>	Напрежение (V)	220 - 240
	Честота (Hz)	50
Налягане на водоснабдяването	Мин. / макс. bar (MPa)	0.5 (0.05) / 8 (0.8)
Водоснабдяване	Студена или гореща вода <sup>2)</sup>	макс. 60 °C
Вместимост	Настройки	9
Консумация на ел. енергия	Режим Остатъци (W)	5.0
Консумация на ел. енергия	Режим Изкл. (W)	0.50

<sup>1)</sup> Вижте табелката с данни за другите стойности.

<sup>2)</sup> Ако топлата вода идва от алтернативен източник на енергия (като слънчеви панели, вятърна енергия), използвайте топла вода, за да намалите консумацията.

## 14. ОПАЗВАНЕ НА ОКОЛНАТА СРЕДА

Рециклирайте материалите със символа . Поставете опаковките в съответните контейнери за рециклирането им. Помогнете за опазването на околната среда и човешкото здраве, както и за рециклирането на отпадъци от

електрически и електронни уреди. Не изхвърляйте уредите, означени със символа , заедно с битовата смет. Върнете уреда в местния пункт за рециклиране или се обърнете към вашата общинска служба.

## OBSAH

1. BEZPEČNOSTNÍ INFORMACE.....	27
2. BEZPEČNOSTNÍ POKYNY .....	28
3. POPIS SPOTŘEBIČE.....	30
4. OVLÁDACÍ PANEL.....	31
5. PROGRAMY.....	31
6. NASTAVENÍ.....	33
7. FUNKCE.....	36
8. PŘED PRVNÍM POUŽITÍM.....	37
9. DENNÍ POUŽÍVÁNÍ.....	38
10. TIPY A RADY.....	40
11. ČIŠTĚNÍ A ÚDRŽBA.....	41
12. ODSTRAŇOVÁNÍ ZÁVAD.....	43
13. TECHNICKÉ INFORMACE.....	46

## PRO DOKONALÉ VÝSLEDKY

Děkujeme vám, že jste si zvolili výrobek značky AEG. Aby vám bezchybně sloužil mnoho let, vyrobili jsme jej s pomocí inovativních technologií, které usnadňují život, a vybavili jsme jej funkcemi, které u obyčejných spotřebičů nenajdete. Stačí věnovat pár minut čtení a zjistíte, jak z něho získat co nejvíce.

Navštivte naše stránky ohledně:



Rady ohledně používání, brožury, poradce při potížích, servisních informací:  
**[www.aeg.com/webselfservice](http://www.aeg.com/webselfservice)**



Registrace vašeho spotřebiče, kterou získáte lepší servis:  
**[www.registreaeg.com](http://www.registreaeg.com)**



Nákupu příslušenství, spotřebního materiálu a originálních náhradních dílů pro váš spotřebič:  
**[www.aeg.com/shop](http://www.aeg.com/shop)**

## PÉČE O ZÁKAZNÍKY A SERVIS

Doporučujeme používat originální náhradní díly.  
Při kontaktu se servisním střediskem se ujistěte, že máte k dispozici následující údaje: Model, výrobní číslo (PNC), sériové číslo.  
Tyto informace jsou uvedeny na typovém štítku.

 Upozornění / Důležité bezpečnostní informace

 Všeobecné informace a rady

 Poznámky k ochraně životního prostředí

Změny vyhrazeny.

## 1. BEZPEČNOSTNÍ INFORMACE

Tento návod si pečlivě přečtete ještě před instalací spotřebiče a jeho prvním použitím. Výrobce nenesе odpovědnost za žádný úraz ani škodu v důsledku nesprávné instalace nebo použití. Návod k použití vždy uchovávejte na bezpečném a přístupném místě pro jeho budoucí použití.

### 1.1 Bezpečnost dětí a postižených osob

- Tento spotřebič smí používat děti starší osmi let nebo osoby se sníženými fyzickými, smyslovými nebo duševními schopnostmi nebo osoby bez patřičných zkušeností a znalostí, pouze pokud tak činí pod dozorem nebo vedením, které zohledňuje bezpečný provoz spotřebiče, a pokud rozumí rizikům spojeným s provozem spotřebiče.
- Nenechte děti hrát si se spotřebičem.
- Prací prostředky uschovejte z dosahu dětí.
- Jsou-li dvířka spotřebiče otevřená, nedovolte dětem a domácím zvířatům, aby se k němu přibližovaly.
- Čištění a užitelskou údržbu spotřebiče by neměly provádět děti bez dozoru.

### 1.2 Všeobecné bezpečnostní informace

- Tento spotřebič je určen pro použití v domácnosti a pro následující způsoby použití:
  - ve farmářských domech, v kuchyňkách pro zaměstnance v obchodech, kancelářích a jiných pracovních prostředích;
  - pro zákazníky hotelů, motelů, penzionů a jiných ubytovacích zařízení.
- Neměňte technické parametry tohoto spotřebiče.
- Hodnota provozního tlaku vody (minimální a maximální) musí být mezi 0.5 (0.05) / 8 (0.8) bar (MPa).
- Dodržujte maximální počet 9 jídelních souprav.

- Jestliže je poškozený přívodní kabel, smí ho vyměnit pouze výrobce, autorizované servisní středisko nebo osoba s podobnou příslušnou kvalifikací, jinak by mohlo dojít k úrazu.
- Příbory vkládejte do košíčku ostrou špičkou dolů nebo je vložte vodorovně do zásuvky na příbory ostrou hranou dolů.
- Nenechávejte spotřebič s otevřenými dvířky bez dozoru, aby na ně nedopatřením někdo nestoupl.
- Před každou údržbou spotřebič vždy vypněte a vytáhněte síťovou zástrčku ze zásuvky.
- K čištění spotřebiče nepoužívejte vysokotlaký proud vody nebo páru.
- Pokud má spotřebič větrací otvory umístěné vespod, nesmí být zakryté např. kobercem.
- Spotřebič musí být připojen k vodovodnímu potrubí pomocí nové dodané soupravy hadic. Neinstalujte již jednou použitou soupravu hadic znovu.

## 2. BEZPEČNOSTNÍ POKYNY

### 2.1 Instalace

- Odstraňte veškerý obalový materiál.
- Poškozený spotřebič neinstalujte ani nepoužívejte.
- Neinstalujte nebo nepoužívejte spotřebič tam, kde může teplota klesnout pod 0 °C.
- Řiďte se pokyny k instalaci dodanými spolu s tímto spotřebičem.
- Ujistěte se, že je spotřebič namontován pod nebo vedle bezpečných konstrukcí.

### 2.2 Připojení k elektrické síti



#### **VAROVÁNÍ**

Hrozí nebezpečí požáru nebo úrazu elektrickým proudem.

- Vždy používejte správně instalovanou síťovou zásuvku s ochranou proti úrazu elektrickým proudem.
- Nepoužívejte rozbočovací zástrčky ani prodlužovací kabely.
- Dbejte na to, abyste nepoškodili napájecí kabel a síťovou zástrčku. Jestliže potřebujete vyměnit přívodní kabel, musí výměnu provést námi autorizované servisní středisko.
- Síťovou zástrčku zapojte do síťové zásuvky až na konci instalace spotřebiče. Po instalaci musí zůstat síťová zástrčka nadále dostupná.
- Neodpojujte spotřebič ze zásuvky tahem za kabel. Vždy tahejte za zástrčku.
- Tento spotřebič je v souladu se směrnicemi EHS.
- Pouze pro Velkou Británii a Irsko. Spotřebič je vybaven 13A síťovou zástrčkou. Je-li nutné vyměnit pojistku v síťové zástrčce, použijte pojistku: 13 amp ASTA (BS 1362).
- Spotřebič musí být uzemněn.
- Zkontrolujte, zda údaje na typovém štítku souhlasí s parametry elektrické sítě.

## 2.3 Vodovodní přípojka

- Dbejte na to, abyste hadice nepoškodili.
- Před připojením spotřebiče k novým hadicím nebo k hadicím, které nebyly dlouho používány, nebo tam, kde byly prováděny opravy či instalována nová zařízení (vodoměry apod.), nechte vodu na několik minut odtéct, dokud nebude čistá.
- Ujistěte se, že při prvním použití spotřebiče ani po něm nedošlo k viditelnému úniku vody.
- Přívodní hadice s opláštěním je vybavena bezpečnostním ventilem a vnitřním síťovým kabelem.

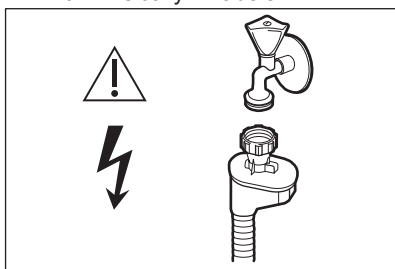

### **VAROVÁNÍ!** Nebezpečné napětí.

- Jestliže se přívodní hadice poškodí, okamžitě zavřete vodovodní kohoutek a vytáhněte síťovou zástrčku ze zásuvky. Zkontaktujte autorizované servisní středisko, aby vám přívodní hadice byla vyměněna.

## 2.4 Použití spotřebiče

- Na otevřená dvířka si nesedejte, ani si na ně nestoupejte.
- Mycí prostředky pro myčky jsou nebezpečné. Řiďte se bezpečnostními pokyny uvedenými na balení mycího prostředku.
- Nepijte ani si nehrajte s vodou ve spotřebiči.
- Nádobí ze spotřebiče nevyjímejte, dokud se nedokončí program. Na nádobí může zůstat trochu mycího prostředku.
- Pokud během probíhajícího programu otevřete dvířka spotřebiče, může dojít k uvolnění horké páry.
- Do spotřebiče, do jeho blízkosti nebo na spotřebič neumísťujte hořlavé předměty nebo předměty obsahující hořlavé látky.

## 2.5 Likvidace



**VAROVÁNÍ!**  
Hrozí nebezpečí úrazu či udušení.

- Odpojte spotřebič od elektrické sítě.
- Odřízněte a vyhoďte síťový kabel.
- Odstraňte dveřní západku, abyste zabránili uvěznění dětí a domácích zvířat ve spotřebiči.

## 3. POPIS SPOTŘEBIČE

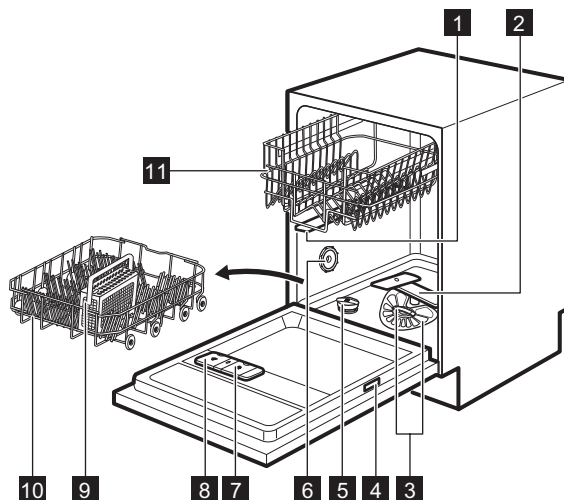

- |                                   |                                     |
|-----------------------------------|-------------------------------------|
| <b>1</b> Horní ostřikovací rameno | <b>7</b> Dávkovač leštidla          |
| <b>2</b> Dolní ostřikovací rameno | <b>8</b> Dávkovač mycího prostředku |
| <b>3</b> Filtry                   | <b>9</b> Košíček na příbory         |
| <b>4</b> Typový štítek            | <b>10</b> Dolní koš                 |
| <b>5</b> Zásobník na sůl          | <b>11</b> Horní koš                 |
| <b>6</b> Větrací otvor            |                                     |

### 3.1 TimeBeam

Optická signalizace TimeBeam promítá displej na podlahu pod dvířky spotřebiče.

- Když se spustí program, rozsvítí se délka programu.
- Po dokončení programu se rozsvítí symbol **0:00** a **CLEAN**.
- Při spuštění odloženého startu, se rozsvítí délka odpočtu a symbol **DELAY**.
- Při poruše spotřebiče se zobrazí výstražný kód.

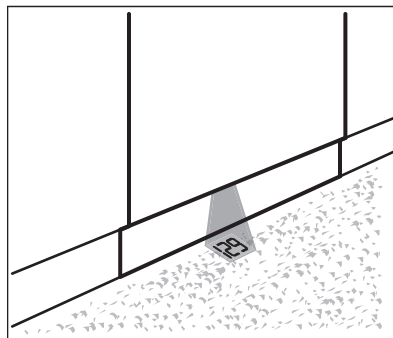

**i** Když je v průběhu sušící fáze zapnuta funkce AirDry, projekce na podlahu nemusí být zcela viditelná. Chcete-li zjistit zbývající čas probíhajícího programu, podívejte se na displej na ovládacím panelu.

## 4. OVLÁDACÍ PANEL

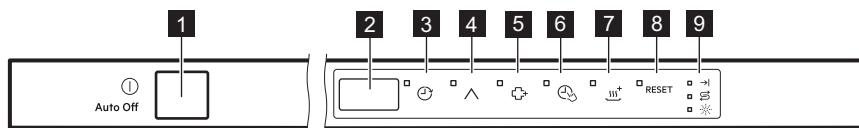



- |  |   |
|--|---|
| <b>1</b> Tlačítko Zap/Vyp                      | <b>6</b> Dotykové tlačítko <b>TimeSaver</b> |
| <b>2</b> Displej                               | <b>7</b> Dotykové tlačítko <b>XtraDry</b>   |
| <b>3</b> Dotykové tlačítko <b>Delay</b>        | <b>8</b> Dotykové tlačítko <b>RESET</b>     |
| <b>4</b> Dotykové tlačítko <b>Program</b>      | <b>9</b> Kontrolky                          |
| <b>5</b> Dotykové tlačítko <b>ExtraHygiene</b> |   |

### 4.1 Kontrolky

Kontrolka	Popis
→	Kontrolka konce programu.
☼	Kontrolka stavu leštidla. Nikdy v průběhu programu nesvítí.
⚙	Kontrolka množství soli. Nikdy v průběhu programu nesvítí.

## 5. PROGRAMY

Program	Stupeň znečištění Druh náplně	Fáze programu	Funkce
P1 <b>ECO</b> 1)	<ul style="list-style-type: none"> <li>Normálně znečištěné</li> <li>Nádobí a přístroje</li> </ul>	<ul style="list-style-type: none"> <li>Předmytí</li> <li>Mytí 50 °C</li> <li>Oplachy</li> <li>Sušení</li> </ul>	<ul style="list-style-type: none"> <li>ExtraHygiene</li> <li>TimeSaver</li> <li>XtraDry</li> </ul>
P2 AUTO SENSE 2)	<ul style="list-style-type: none"> <li>Vše</li> <li>Nádobí, přístroje, hrnce a pánve</li> </ul>	<ul style="list-style-type: none"> <li>Předmytí</li> <li>Mytí od 45 °C do 70 °C</li> <li>Oplachy</li> <li>Sušení</li> </ul>	<ul style="list-style-type: none"> <li>ExtraHygiene</li> <li>XtraDry</li> </ul>

Program	Stupeň znečištění Druh náplně	Fáze programu	Funkce
P3 PRO ZONE 3)	<ul style="list-style-type: none"> <li>Různě znečištěné</li> <li>Nádobí, příbory, hrnce a pánve</li> </ul>	<ul style="list-style-type: none"> <li>Předmytí</li> <li>Mytí 50 °C a 65 °C</li> <li>Oplachy</li> <li>Sušení</li> </ul>	<ul style="list-style-type: none"> <li>TimeSaver</li> <li>XtraDry</li> </ul>
P4 	<ul style="list-style-type: none"> <li>Velmi znečištěné</li> <li>Nádobí, příbory, hrnce a pánve</li> </ul>	<ul style="list-style-type: none"> <li>Předmytí</li> <li>Mytí 70 °C</li> <li>Oplachy</li> <li>Sušení</li> </ul>	<ul style="list-style-type: none"> <li>ExtraHygiene</li> <li>TimeSaver</li> <li>XtraDry</li> </ul>
P6 30 MIN 4)	<ul style="list-style-type: none"> <li>Čerstvě znečištěné</li> <li>Nádobí a příbory</li> </ul>	<ul style="list-style-type: none"> <li>Mytí 60 °C nebo 65 °C</li> <li>Oplachy</li> </ul>	<ul style="list-style-type: none"> <li>ExtraHygiene</li> <li>XtraDry</li> </ul>
P7 <b>SILENT</b> 5)	<ul style="list-style-type: none"> <li>Normálně znečištěné</li> <li>Nádobí a příbory</li> </ul>	<ul style="list-style-type: none"> <li>Předmytí</li> <li>Mytí 50 °C</li> <li>Oplachy</li> <li>Sušení</li> </ul>	<ul style="list-style-type: none"> <li>XtraDry</li> </ul>
P5 	<ul style="list-style-type: none"> <li>Normálně nebo lehce znečištěné</li> <li>Křehké nádobí a sklo</li> </ul>	<ul style="list-style-type: none"> <li>Mytí 45 °C</li> <li>Oplachy</li> <li>Sušení</li> </ul>	<ul style="list-style-type: none"> <li>XtraDry</li> </ul>

1) Tento program nabízí nejúspornější spotřebu vody a energie při mytí normálně znečištěného nádobí a příborů. (Jedná se o standardní program pro zkušební.)

2) Spotřebič zjistí stupeň znečištění a množství nádobí v koších. Automaticky pak nastaví teplotu a množství vody, spotřebu energie a délku programu.

3) U tohoto programu můžete umýt náplň různě znečištěného nádobí. Velmi znečištěné nádobí v dolním koši a normálně znečištěné v horním koši. Tlak a teplota vody v dolním koši je vyšší než v horním koši.



4) U tohoto programu můžete umýt čerstvě znečištěné nádobí. Tento program nabízí dobré výsledky mytí při krátké délce programu.

5) Jedná se o nejtichší program. Čerpadlo pracuje při velmi nízkých otáčkách, aby se snížila úroveň hluku. Kvůli nízkým otáčkám trvá tento program déle.

## 5.1 Údaje o spotřebě

Program 1)	Voda (l)	Energie (kWh)	Délka (min)
P1 <b>ECO</b>	9.9	0.821	240
P2 AUTO SENSE	6 - 12	0.5 - 1.2	40 - 150
P3 PRO ZONE	11 - 13	1.0 - 1.2	130 - 150



Program 1)	Voda (l)	Energie (kWh)	Délka (min)
P4 	11 - 13	1.0 - 1.2	130 - 150
P6 30 MIN	8	0.6 - 0.8	30
P7 <b>SILENT</b>	9 - 11	0.9 - 1.1	220 - 230
P5 	10 - 12	0.8 - 0.9	60 - 80

1) Hodnoty se mohou měnit v závislosti na tlaku a teplotě vody, na kolísání v dodávce proudu, na zvolených funkcích a na množství nádobí.

## 5.2 Informace pro zkušební

Pro všechny potřebné informace ohledně testu výkonnosti zašlete e-mail na:

[info.test@dishwasher-production.com](mailto:info.test@dishwasher-production.com)

Poznamenejte si výrobní číslo (PNC) uvedené na typovém štítku.

# 6. NASTAVENÍ

## 6.1 Režim volby programu a uživatelský režim

Když se spotřebič nachází v režimu volby programu, je možné nastavit program a přejít do uživatelského režimu.

**Nastavení dostupná v uživatelském režimu:**

- Stupeň změkčovače vody v závislosti na tvrdosti vody.
- Zapnutí či vypnutí zvukové signalizace na konci programu.
- Nastavení barvy funkce TimeBeam.
- Zapnutí nebo vypnutí signalizace prázdného dávkovače leštidla.
- Zapnutí nebo vypnutí funkce AirDry.

**Spotřebič uchovává uložená nastavení a není proto nutné je před každým programem konfigurovat znovu.**

## Jak nastavit režim volby programu

Spotřebič se nachází v režimu volby programu, když se na displeji zobrazuje číslo programu **P1**.

Po zapnutí se spotřebič v rámci výchozího nastavení nachází v režimu volby programu. Pokud tomu tak není, nastavte režim volby programu takto:

Stiskněte a podržte **RESET**, dokud se spotřebič nepřepne do režimu volby programu.

## 6.2 Změkčovač vody

Změkčovač vody odstraňuje z přiváděné vody minerály a soli, které by mohly mít škodlivé nebo nežádoucí účinky na výsledky mytí nebo na spotřebič.

Čím je obsah těchto minerálů vyšší, tím je voda tvrdší. Tvrdost vody se označuje v ekvivalentních stupních tvrdosti.

Změkčovač by měl být nastaven podle tvrdosti vody v místě vašeho bydliště. Tvrdost vody v místě vašeho bydliště

zjistíte u místního vodárenského podniku. K zajištění dobrých výsledků

mytí je důležité nastavit správný stupeň změkčovače vody.

Tvrdost vody

Německé stupně (°dH)	Francouzské stupně (°fH)	mmol/l	Clarkovy stupně	Nastavení změkčovače vody
47 - 50	84 - 90	8.4 - 9.0	58 - 63	10
43 - 46	76 - 83	7.6 - 8.3	53 - 57	9
37 - 42	65 - 75	6.5 - 7.5	46 - 52	8
29 - 36	51 - 64	5.1 - 6.4	36 - 45	7
23 - 28	40 - 50	4.0 - 5.0	28 - 35	6
19 - 22	33 - 39	3.3 - 3.9	23 - 27	5 1)
15 - 18	26 - 32	2.6 - 3.2	18 - 22	4
11 - 14	19 - 25	1.9 - 2.5	13 - 17	3
4 - 10	7 - 18	0.7 - 1.8	5 - 12	2
<4	<7	<0.7	< 5	1 2)

1) Nastavení z výroby.

2) Při tomto stupni sůl nepoužívejte.

**Ať už používáte standardní mycí prostředek nebo kombinované tablety (se solí či bez), nastavte správný stupeň změkčovače vody, který udrží kontrolku doplnění soli zapnutou.**



Kombinované mycí tablety obsahující sůl nejsou dostatečně účinné, aby změkčily tvrdou vodu.

## Jak nastavit stupeň změkčovače vody

Spotřebič musí být v režimu volby programu.

- Do uživatelského režimu přejdete současným stisknutím a podržením a , dokud nezačnou blikat kontrolky , , , a s prázdným displejem.
- Stisknete .
  - Kontrolky , , a zhasnou.
  - Kontrolka stále bliká.

- Na displeji se zobrazí aktuální nastavení: např. 5 = stupeň 5.

- Opakovaným stisknutím změňte nastavení.
- Potvrďte nastavení stisknutím tlačítka Zap/Vyp.

## 6.3 Signalizace prázdného dávkovače leštidla

Leštidlo pomáhá usušit nádobí bez šmouh a skvrn.

Leštidlo je uvolňováno automaticky během fáze horkého oplachu.

Je-li komora dávkovače leštidla prázdná, kontrolka dávkovače leštidla se rozsvítí a signalizuje, že je nutné leštidlo doplnit. Pokud jsou výsledky sušení uspokojivé, když používáte pouze kombinované tablety, lze vypnout signalizaci prázdného dávkovače leštidla. Pro nejlepší sušící výkon však vždy používejte leštidlo.

Používáte-li standardní mycí prostředek nebo kombinované tablety bez leštidla,

signalizaci prázdného dávkovače leštidla pomocí kontrolky zapnete.

## Jak vypnout signalizaci prázdného dávkovače leštidla

Spotřebič musí být v režimu volby programu.

1. Do uživatelského režimu přejdete současným stisknutím a podržením

$\wedge$  a  $\square$ , dokud nezačnou blikat kontrolky  $\odot$ ,  $\wedge$ ,  $\square$ ,  $\odot$  a  $\text{III}$  s prázdným displejem.

2. Stiskněte  $\wedge$ .

- Kontrolky  $\odot$ ,  $\square$ ,  $\odot$  a  $\text{III}$  zhasnou.
- Kontrolka  $\wedge$  stále bliká.
- Na displeji se zobrazí aktuální nastavení:

$I \text{ d}$  = signalizace prázdného dávkovače leštidla je zapnutá (nastavení z výroby).

3. Stisknutím  $\wedge$  změníte nastavení.

$\square \text{ d}$  = signalizace prázdného dávkovače leštidla je vypnutá.

4. Nastavení potvrďte stisknutím tlačítka Zap/Vyp.

## 6.4 Zvuková signalizace

Zvuková signalizace zazní, když dojde k poruše spotřebiče. Tyto zvukové signály nelze vypnout.

Další zvuková signalizace se také spustí po dokončení programu. Tato zvuková signalizace je ve výchozím nastavení vypnutá, ale je možné ji zapnout.

## Jak zapnout zvukovou signalizaci na konci programu

Spotřebič musí být v režimu volby programu.

1. Do uživatelského režimu přejdete současným stisknutím a podržením

$\wedge$  a  $\square$ , dokud nezačnou blikat kontrolky  $\odot$ ,  $\wedge$ ,  $\square$ ,  $\odot$  a  $\text{III}$  s prázdným displejem.

2. Stiskněte  $\square$ .

- Kontrolky  $\odot$ ,  $\wedge$ ,  $\odot$  a  $\text{III}$  zhasnou.
- Kontrolka  $\square$  stále bliká.
- Na displeji se zobrazí aktuální nastavení:

- $\square \text{ b}$  = Zvuková signalizace vypnutá.
- $I \text{ b}$  = Zvuková signalizace zapnutá.

3. Stisknutím  $\square$  změníte nastavení.

4. Nastavení potvrďte stisknutím tlačítka Zap/Vyp.

## 6.5 Jak nastavit barvu optické signalizace TimeBeam

Spotřebič musí být v režimu volby programu.

Je možné změnit barvu optické signalizace TimeBeam tak, aby ladila s barvou podlahy kuchyně. K dispozici je několik barev. Funkci TimeBeam lze také vypnout.

1. Do uživatelského režimu přejdete současným stisknutím a podržením

$\wedge$  a  $\square$ , dokud nezačnou blikat kontrolky  $\odot$ ,  $\wedge$ ,  $\square$ ,  $\odot$  a  $\text{III}$  s prázdným displejem.

2. Stiskněte  $\odot$ .

- Kontrolky  $\odot$ ,  $\wedge$ ,  $\square$  a  $\text{III}$  zhasnou.
- Kontrolka  $\odot$  stále bliká.
- Na displeji se zobrazí číslo a písmeno C. Každé číslo odpovídá jiné barvě.

- $\square \text{ C}$  = funkce TimeBeam vypnutá.

3. Opakovaným stisknutím  $\odot$  změníte barvu.

4. Nastavení potvrďte stisknutím tlačítka Zap/Vyp.

## 6.6 AirDry

Funkce AirDry zlepšuje výsledky sušení při menší spotřebě energie.

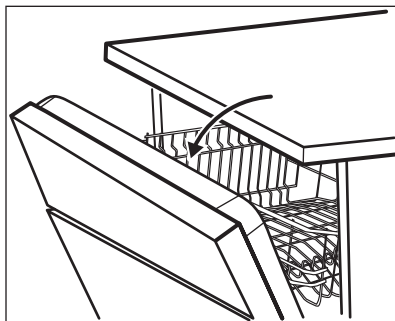

**i** Během fáze sušení se dvířka automaticky otevrou a zůstanou otevřená.

**!** **POZOR!**  
Nepokoušejte se zavřít dvířka spotřebiče po dobu dvou minut po automatickém otevření. Spotřebič by se mohl poškodit.

Funkce AirDry se automaticky zapne u všech programů s výjimkou .

Chcete-li dosáhnout lepších výsledků sušení, viz funkce XtraDry nebo zapněte funkci AirDry.

**!** **POZOR!**  
Pokud mají ke spotřebiči přístup děti, doporučuje se funkci AirDry vypnout, protože otevření dvířek může představovat nebezpečí.

## 7. FUNKCE

**i** Před spuštěním programu je nutné pokaždé navolit požadované funkce. Během spuštění programu již není možné funkce vypnout či zapnout.

### Jak vypnout AirDry

Spotřebič musí být v režimu volby programu.

1. Do uživatelského režimu přejdete současným stisknutím a podržením  $\wedge$  a  $\oplus$ , dokud nezačnou blikat kontrolky  $\odot$ ,  $\wedge$ ,  $\oplus$ ,  $\odot$  a  $\text{AirDry}$  s prázdným displejem.
2. Stiskněte  $\text{AirDry}$ .
  - Kontrolky  $\odot$ ,  $\wedge$ ,  $\oplus$  a  $\odot$  zhasnou.
  - Kontrolka  $\text{AirDry}$  stále bliká.
  - Na displeji se zobrazí aktuální nastavení:  $\text{AirDry}$  = funkce AirDry zapnuta.
3. Stiskněte  $\text{AirDry}$  ke změně nastavení:  $\text{AirDry}$  = funkce AirDry vypnuta.
4. Nastavení potvrďte stisknutím tlačítka Zap/Vyp.

**i** Ne všechny funkce jsou vzájemně slučitelné. Pokud zvolíte neslučitelné funkce, spotřebič automaticky jednu nebo více z nich vypne. Zůstanou svítit pouze ukazatele těch funkcí, které jsou stále zapnuty.

### 7.1 ExtraHygiene

Tato funkce zajišťuje lepší hygienické výsledky tak, že během poslední oplachovací fáze zůstane teplota na

hodnotě 70 °C po dobu nejméně 10 minut.

## Jak zapnout funkci ExtraHygiene

Stiskněte , příslušná kontrolka se rozsvítí.

Pokud tuto funkci nelze s daným programem použít, příslušná kontrolka se nerozsvítí nebo bude několik sekund rychle blikat a poté zhasne.

Na displeji se zobrazí aktualizovaná délka programu.

## 7.2 XtraDry

Zapnutím této funkce zlepšíte sušicí výkon. Zapnutá funkce XtraDry může mít vliv na délku některých programů, spotřebu vody a teplotu posledního oplachu.

Funkce XtraDry je pojata jako trvalá pro všechny programy s výjimkou **ECO** a není nutné ji zvolit při každém programu.

U ostatních programů je nastavení funkce XtraDry trvalé a automaticky se použije při jejich dalším spuštění. Tuto konfiguraci lze kdykoli změnit.



Při každém spuštění funkce **ECO** je funkce XtraDry vypnutá a je nutné ji zvolit ručně.

Zapnutím funkce XtraDry vypnete funkci TimeSaver a obráceně.

## Jak zapnout funkci XtraDry

Stiskněte . Rozsvítí se příslušná kontrolka.

## 7.3 TimeSaver

Tato funkce zvyšuje tlak a teplotu vody. Mycí a sušicí fáze jsou kratší.

Celková délka programu se sníží o přibližně 50 %.

Výsledky mytí jsou stejné jako u normální délky programu. Výsledky sušení se mohou snížit.

## Jak zapnout TimeSaver

Stiskněte , příslušná kontrolka se rozsvítí.

Pokud tuto funkci nelze s daným programem použít, příslušná kontrolka se nerozsvítí nebo bude několik sekund rychle blikat a poté zhasne.

Na displeji se zobrazí aktualizovaná délka programu.

# 8. PŘED PRVNÍM POUŽITÍM

1. **Ujistěte se, zda aktuální stupeň změkčovače vody odpovídá tvrdosti vaší vody. Pokud ne, nastavte stupeň změkčovače vody.**
2. Naplňte zásobník na sůl.
3. Naplňte dávkovač leštidla.
4. Otevřete vodovodní kohoutek.
5. Spust'te program k odstranění všech možných zbytků uvnitř spotřebiče. Nepoužívejte mycí prostředek a nevkládejte nic do košů.

Po spuštění programu může spotřebič trvat až pět minut, než se zregeneruje pryskyřice ve změkčovači vody. Během této chvíle spotřebič vypadá, že

nepracuje. Mycí fáze se spustí až po dokončení této procedury. Tato procedura se pravidelně opakuje.

## 8.1 Zásobník na sůl



### POZOR!

Používejte výhradně hrubou sůl určenou pro myčky. Jemná sůl zvyšuje riziko koroze.

Sůl se používá k regeneraci pryskyřice ve změkčovači vody a k zajištění dobrých mycích výsledků při každodenním používání.

## Jak doplnit zásobník na sůl

1. Otočením víčka proti směru hodinových ručiček otevřete zásobník na sůl.
2. Do zásobníku na sůl nalijte 1 l vody (pouze při prvním plnění).
3. Naplňte zásobník na sůl solí do myčky.

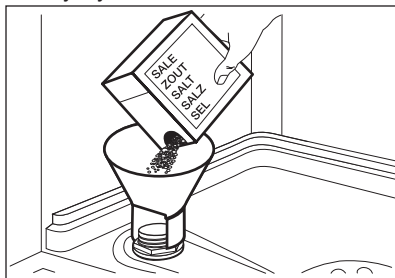

4. Odstraňte sůl, která se vysypala okolo zásobníku na sůl.

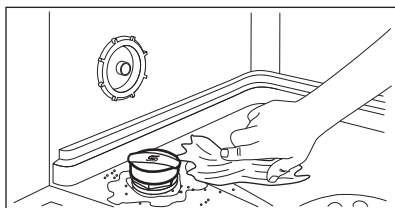

5. Zavřete zásobník na sůl otočením jeho víčka po směru hodinových ručiček.



### POZOR!

Při plnění může ze zásobníku na sůl unikat voda nebo sůl. Po doplnění soli do zásobníku ihned spusťte program jako prevenci před korozi.

## 8.2 Jak plnit dávkovač leštidla

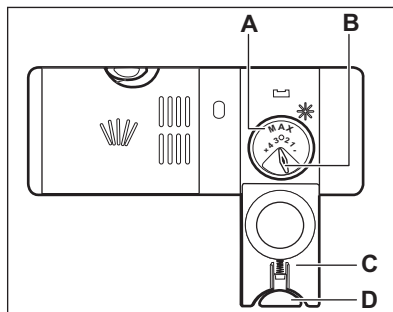
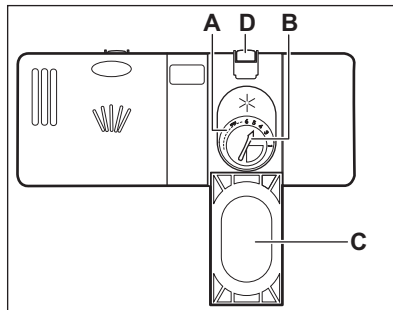

### POZOR!

Používejte pouze leštidlo pro myčky nádobí.

1. Stiskněte uvolňovací tlačítko (D) a otevřete víko (C).
2. Nalijte leštidlo (A), dokud kapalina nedosáhne hladiny „max“.
3. Rozlité leštidlo setřete savým hadříkem, aby se netvořilo přílišné množství pěny.
4. Zavřete víko. Ujistěte se, že se uvolňovací tlačítko zaklapne zpět.



Voličem můžete nastavit dávkované množství (B) jeho otočením do polohy 1 (nejmenší množství) až 4 (největší množství).

## 9. DENNÍ POUŽÍVÁNÍ

1. Otevřete vodovodní kohoutek.
2. Stisknutím tlačítka Zap/Vyp zapněte spotřebič.

Zkontrolujte, zda je spotřebič v režimu volby programu.

- Pokud kontrolka stavu soli svítí, doplňte zásobník na sůl.

- Pokud kontrolka stavu leštidla svítí, doplňte dávkovač leštidla.
3. Naplňte koše.
  4. Přidejte mycí prostředek.
  5. Nastavte a spusťte správný program pro daný druh náplně a stupeň znečištění.

## 9.1 Použití mycího prostředku

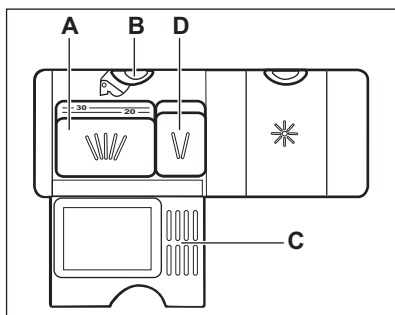
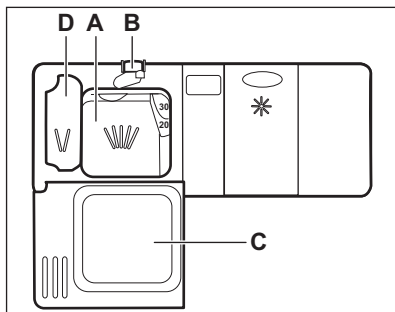

1. Stiskněte uvolňovací tlačítko (B) a otevřete víko (C).
2. Mycí prostředek či tabletu vložte do komory (A).
3. Pokud program zahrnuje fázi předmytí, přidejte trochu mycího prostředku do komory (D).
4. Zavřete víko. Ujistěte se, že se uvolňovací tlačítko zaklapne zpět.

## 9.2 Nastavení a spuštění programu

### Funkce Auto Off

Tato funkce snižuje spotřebu energie automatickým vypnutím nepracujícího spotřebiče.

Funkce se spustí:

- Po pěti minutách po dokončení programu.
- Po pěti minutách, kdy nebyl spuštěn žádný program.

### Spuštění programu

1. Ponechte dvířka spotřebiče otevřená.
2. Stisknutím tlačítka Zap/Vyp zapnete spotřebič. Zkontrolujte, zda je spotřebič v režimu volby programu.
3. Opakovaně stiskněte , dokud se na displeji nezobrazí číslo zvoleného programu. Na displeji se zobrazí číslo programu na cca tři sekundy a poté se zobrazí délka programu.
4. Nastavte použitelné funkce.
5. Program spustíte zavřením dvířek spotřebiče.

### Spuštění programu s odloženým startem

1. Nastavte program.
2. Opakovaně stiskněte , dokud se na displeji nezobrazí čas odloženého startu, který chcete nastavit (1 – 24 hodin).

Rozsvítí se kontrolka odloženého startu.

3. Odpočet spustíte zavřením dvířek spotřebiče.

Při spuštěném odpočtu je možné prodloužit čas prodlevy, ale nezle měnit volbu programu a funkce.

Po dokončení odpočtu se spustí nastavený program.

### Otevření dvířek za chodu spotřebiče

Pokud otevřete dvířka během probíhajícího programu, spotřebič přeruší svůj chod. Může to mít vliv na spotřebu energie a délku programu. Když dvířka opět zavřete, bude spotřebič pokračovat od okamžiku přerušení.

**i** Pokud dvířka otevřete během sušící fáze na déle než 30 sekund, probíhající program se ukončí. Jsou-li dvířka otevřena prostřednictvím funkce AirDry, k tomuto nedojde.

**i** Po automatickém otevření dvířek prostřednictvím funkce AirDry se je nepokoušejte po dobu dvou minut zavřít, protože by mohlo dojít k poškození spotřebiče. Pokud poté dvířka zavřete na další tři minuty, probíhající program se ukončí.

## Zrušení odloženého startu během jeho odpočítávání

Když zrušíte odložený start, musíte opět nastavit program a jeho funkce.

Stiskněte a podržte **RESET**, dokud se spotřebič nepřepne do režimu volby programu.

## Zrušení programu

Stiskněte a podržte **RESET**, dokud se spotřebič nepřepne do režimu volby programu.

Před spuštěním nového programu zkontrolujte, zda je v dávkovači mycí prostředek.

## Konec programu

Po dokončení programu se na displeji zobrazí 0:00 a rozsvítí se kontrolka konce programu.

Žádná tlačítka kromě tlačítka Zap/Vyp nesvíí.

1. Stiskněte tlačítko Zap/Vyp nebo vyčkejte, až funkce Auto Off automaticky vypne spotřebič. Pokud jste otevřeli dvířka před zapnutím Auto Off, spotřebič se automaticky vypne.
2. Zavřete vodovodní kohoutek.

# 10. TIPY A RADY

## 10.1 Obecné informace

Následující rady zajistí optimální výsledky mytí a sušení při každodenním používání a také pomohou chránit životní prostředí.

- Z nádobí odstraňte větší zbytky jídla, které dejte do odpadu.
- Nádobí neoplachujte ručně. V případě potřeby použijte program předmytí (jestli dostupný) nebo zvolte program s fází předmytí.
- Vždy využijte celý objem košů.
- Při plnění spotřebiče se ujistěte, že na nádobí všude dosáhne voda vycházející z trysky ostříkovacího ramene. Ujistěte se, že se kusy nádobí nedotýkají nebo nepřekrývají.
- Můžete používat odděleně mycí prostředek, leštidlo a sůl nebo můžete používat kombinované tablety (např. „3 v 1“, „4 v 1“, „Vše v 1“). Řiďte se pokyny na balení.

- Nastavte a program pro daný druh náplně a stupeň zašpinění. Program ECO nabízí nejúspornější spotřebu vody a energie při mytí normálně znečištěného nádobí a přístrojů.

## 10.2 Použití soli, leštidla a mycího prostředku

- Používejte pouze sůl, leštidlo a mycí prostředek určený pro myčky nádobí. Jiné výrobky by mohly spotřebič poškodit.
- V oblastech s tvrdou nebo velmi tvrdou vodou doporučujeme k dosažení nejlepších výsledků mytí a sušení používat samostatný mycí prostředek (prášek, gel, tablety bez doplňujících činidel), leštidlo a sůl odděleně.
- Nejméně jednou měsíčně spusťte spotřebič za použití čistícího



prostředku, který je vhodný pro tento konkrétní účel.

- Mycí tablety se u krátkých programů zcela nerozpustí. Abyste zabránili usazování zbytků mycího prostředku na nádobí, doporučujeme používat tablety s dlouhými programy.
- Nepoužívejte větší množství mycího prostředku, než je správné. Řiďte se pokyny na balení mycího prostředku.

### 10.3 Co dělat, pokud chcete přestat používat mycí tablety

Než začnete odděleně používat mycí prostředek, sůl a leštidlo, proveďte následující postup.

1. Nastavte nejvyšší stupeň změkčovače vody.
2. Ujistěte se, že je zásobník na sůl a dávkovač leštidla plný.
3. Nastavte nejkratší program s oplachovací fází. Nepoužívejte mycí prostředek a nevkládejte nic do košů.
4. Po dokončení programu nastavte změkčovač vody na stupeň tvrdosti vody v místě vašeho bydliště.
5. Seřídte dávkování leštidla.
6. Zapněte signalizaci prázdného dávkovače leštidla.

### 10.4 Plnění košů

- Spotřebič používejte pouze k mytí nádobí, které je bezpečné mýt v myčce.
- Do spotřebiče nevkládejte předměty vyrobené ze dřeva, rohoviny, hliníku, mědi nebo cínu.
- Nevkládejte do spotřebiče předměty, které sají vodu (houby, hadry).
- Z nádobí odstraňte zbytky jídla.
- Připálené zbytky jídel na nádobí nechte změkknout.
- Duté nádobí (např. šálky, sklenice, hrnce) pokládejte dnem vzhůru.

- Dbejte na to, aby se nádoby nebo příbory nelepily k sobě. Lžice smíchejte s ostatními příbory.
- Přesvědčte se, že se sklenice vzájemně nedotýkají.
- Malé předměty vložte do košíčku na příbory.
- Lehké kusy vložte do horního koše. Dbejte na to, aby se jednotlivé kusy nádobí nehýbaly.
- Před spuštěním programu zkontrolujte, zda se ostříkovací rameno může volně otáčet.

### 10.5 Před spuštěním programu

Zkontrolujte, zda:

- Filtry jsou čisté a správně nainstalované.
- Víčko zásobníku na sůl je dotažené.
- Ostříkovací ramena nejsou zanesená.
- Je doplněna sůl do myčky a leštidlo (pokud nepoužíváte kombinované mycí tablety).
- Rozmístění nádobí v koších je správné.
- Program je vhodný pro daný druh náplně a stupeň znečištění.
- Používá se správné množství mycího prostředku.

### 10.6 Vyprazdňování košů

1. Nádoby před vyjmutím z myčky nechte vychladnout. Horké nádobí se snadněji poškodí.
2. Nejprve vyprazdňte dolní koš a teprve poté horní.



Na konci programu může být na stěnách a dvířkách spotřebiče voda.

## 11. ČIŠTĚNÍ A ÚDRŽBA



### VAROVÁNÍ!

Před čištěním nebo údržbou spotřebič vždy vypněte a vytáhněte síťovou zástrčku ze zásuvky.



Znečištěné filtry a ucpaná ostříkovací ramena snižují výsledky mytí. Pravidelně je kontrolujte a v případě potřeby je vyčistěte.

## 11.1 Čištění filtrů

Systém filtru se skládá ze tří částí.

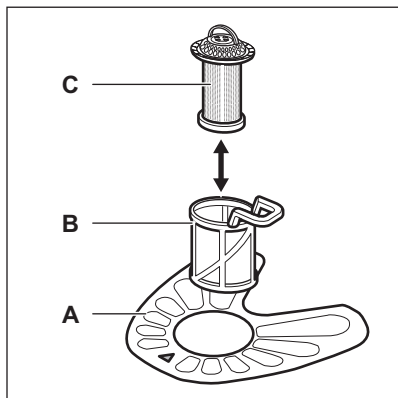

1. Otočte filtrem (B) proti směru hodinových ručiček a vyndejte jej.

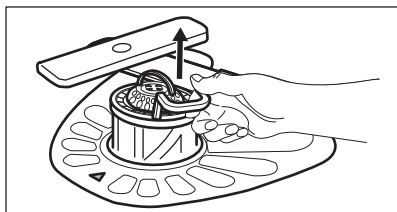
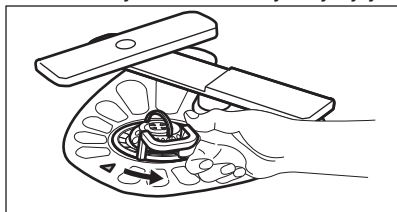

2. Vyndejte filtr (C) ze sestavy filtru (B).
3. Vyměňte plochý filtr (A).

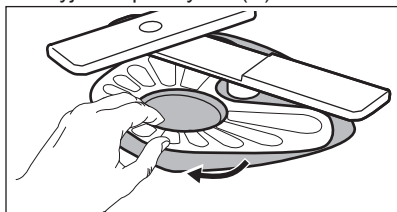

4. Filtry omyjte.

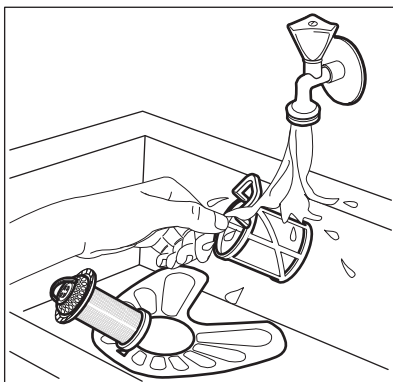

5. Zkontrolujte, zda ve sběrné jímnice nebo kolem ní nejsou žádné zbytky jídla a nečistot.
6. Vložte zpět plochý filtr (A). Ujistěte se, že je správně umístěn pod dvěma vodicími drážkami.

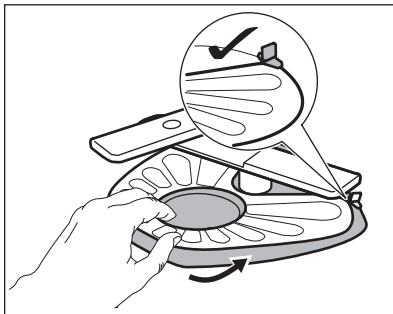

7. Sestavte filtry (B) a (C).
8. Vložte zpět filtr (B) do plochého filtru (A). Otočte jím po směru hodinových ručiček, dokud se nezajistí.

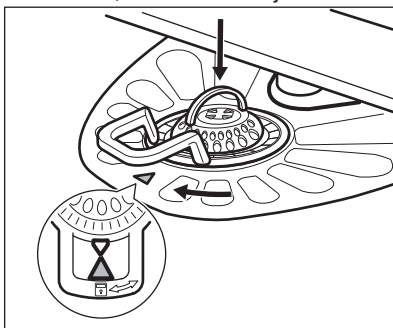

**POZOR!**

Nesprávné umístění filtrů může mít z následků špatné výsledky mytí a poškození spotřebiče.

## 11.2 Čištění ostříkovacích ramen

Ostříkovací ramena nevyjímejte. Jestliže se otvory v ostříkovacích ramenech zanesou nečistotami, odstraňte je úzkým špičatým předmětem.

## 11.3 Čištění vnějších ploch

- Vyčistěte spotřebič vlhkým měkkým hadrem.
- Používejte pouze neutrální mycí prostředky.
- Nepoužívejte prostředky s drsnými částicemi, drátěnky nebo rozpouštědla.

## 11.4 Čištění vnitřního prostoru

- Pečlivě očistěte spotřebič včetně pryžového těsnění dvířek vlhkým měkkým hadříkem.
- Pokud pravidelně používáte krátké programy, může uvnitř spotřebiče dojít k usazování mastnoty a vodního kamene. Aby k tomu nedocházelo, doporučujeme nejméně dvakrát měsíčně spustit dlouhý program.
- K uchování nejlepšího výkonu vašeho spotřebiče doporučujeme každý měsíc použít speciální čisticí prostředek pro myčky nádobí. Řiďte se pečlivě pokyny na balení výrobku.

# 12. ODSTRAŇOVÁNÍ ZÁVAD

Pokud nezačne spotřebič pracovat nebo se během provozu zastavuje, předtím než se obrátíte na autorizované servisní středisko, zkontrolujte, zda nemůžete problém vyřešit sami pomocí informací v tabulce.



**U některých poruch se na displeji zobrazí výstražný kód.**

**Většinu problémů, které se objeví, lze vyřešit bez nutnosti kontaktovat autorizované servisní středisko.**

**VAROVÁNÍ!**

Nesprávně provedené opravy mohou mít za následek vážné ohrožení bezpečnosti uživatele. Jakékoliv opravy musí provést kvalifikovaný personál.

Problém a výstražný kód	Možná příčina a řešení
Nelze zapnout spotřebič.	<ul style="list-style-type: none"> <li>• Ujistěte se, že je zástrčka zapojená do síťové zásuvky.</li> <li>• Ujistěte se, že není poškozená domovní pojistka či jistič.</li> </ul>
Nespustil se program.	<ul style="list-style-type: none"> <li>• Přesvědčte se, že jsou dvířka spotřebiče zavřená.</li> <li>• Pokud je nastaven odložený start, zrušte jej nebo vyčkejte do konce odpočítávání.</li> <li>• Spotřebič spustil regeneraci pryskyřice ve změkčovači vody. Délka této procedury je přibližně pět minut.</li> </ul>

Problém a výstražný kód	Možná příčina a řešení
Spotřebič se neplní vodou. Na displeji se zobrazí  .	<ul style="list-style-type: none"> <li>• Zkontrolujte, zda je vodovodní kohoutek otevřený.</li> <li>• Ujistěte se, že není příliš malý tlak na přívodu vody. Ohledně těchto informací se obraťte na místní vodárenský podnik.</li> <li>• Ujistěte se, že není zanesený vodovodní kohoutek.</li> <li>• Ujistěte se, že není zanesený filtr v přívodní hadici.</li> <li>• Ujistěte se, že přívodní hadice není přehnutá či přiskřípnutá.</li> </ul>
Spotřebič nevypouští vodu. Na displeji se zobrazí  .	<ul style="list-style-type: none"> <li>• Ujistěte se, že není zanesený sifon.</li> <li>• Ujistěte se, že není zanesený filtr ve vypouštěcí hadici.</li> <li>• Ujistěte se, že není zanesený vnitřní systém filtrů.</li> <li>• Ujistěte se, že vypouštěcí hadice není přehnutá či přiskřípnutá.</li> </ul>
Je aktivován bezpečnostní systém proti vypalování. Na displeji se zobrazí  .	<ul style="list-style-type: none"> <li>• Zavřete vodovodní kohoutek a obraťte se na autorizované servisní středisko.</li> </ul>
Spotřebič se během chodu vícekrát zastaví a spustí.	<ul style="list-style-type: none"> <li>• Nejde o závadu. Zajišťují se tím optimální výsledky mytí a úspora energie.</li> </ul>
Program probíhá příliš dlouho.	<ul style="list-style-type: none"> <li>• Ke zkrácení délky programu zvolte funkci TimeSaver.</li> <li>• Pokud je nastavena funkce odloženého startu, zrušte nastavenou prodlevu nebo vyčkejte do konce odpočítávání.</li> </ul>
Na displeji se zvýší zbývajících čas a přeskočí téměř na konec programu.	<ul style="list-style-type: none"> <li>• Nejde o závadu. Spotřebič pracuje správně.</li> </ul>
Menší únik z dvířek spotřebiče.	<ul style="list-style-type: none"> <li>• Spotřebič není vyrovnaný. Povolte či utáhněte seřiditelné nožičky (je-li to možné).</li> <li>• Dvířka spotřebiče nejsou vystředěná vzhledem k vaně spotřebiče. Seřidte zadní nožičku (je-li to možné).</li> </ul>
Dvířka spotřebiče se obtížně zavírají.	<ul style="list-style-type: none"> <li>• Spotřebič není vyrovnaný. Povolte či utáhněte seřiditelné nožičky (je-li to možné).</li> <li>• Části nádobí přečnívají z košů.</li> </ul>
Z vnitřku spotřebiče vychází zvuky rachocení či klepání.	<ul style="list-style-type: none"> <li>• Nádobí není správně rozmístěno v koších. Viz leták o plnění košů.</li> <li>• Ujistěte se, že se mohou ostříkovací ramena volně otáčet.</li> </ul>
Spotřebič vyhodí pojistky.	<ul style="list-style-type: none"> <li>• Nedostatečný příkon k současnému napájení všech používaných spotřebičů. Zkontrolujte hodnoty proudu u zásuvky a pojistek nebo vypněte jeden z používaných spotřebičů.</li> <li>• Vnitřní elektrická závada na spotřebiči. Kontaktujte autorizované servisní středisko.</li> </ul>



Ohledně dalších možných příčin viz části „**Před prvním použitím**“, „**Denní používání**“ nebo „**Tipy a rady**“.

znovu, obraťte se na autorizované servisní středisko.

Při výskytu výstražných kódů, které nejsou uvedené v tabulce, se obraťte na autorizované servisní středisko.

Po kontrole spotřebiče jej vypněte a znovu zapněte. Pokud se problém objeví

## 12.1 Nádobí není dostatečně umyté nebo suché

Problém	Možná příčina a řešení
Špatné výsledky mytí.	<ul style="list-style-type: none"> <li>Viz „<b>Denní používání</b>“, „<b>Tipy a rady</b>“ a leták o plnění košů.</li> <li>Používejte intenzivnější mycí programy.</li> <li>Vyčistěte trysky ostříkovacích ramen a filtr. Řiďte se částí „<b>Čištění a údržba</b>“.</li> </ul>
Špatné výsledky sušení.	<ul style="list-style-type: none"> <li>Nádobí bylo ponecháno příliš dlouho uvnitř zavřeného spotřebiče.</li> <li>Došlo leštidlo nebo je nedostatečné dávkování leštidla. Nastavte dávkování leštidla na vyšší stupeň.</li> <li>Plastové předměty mohou vyžadovat osušení utěrkou.</li> <li>Nejlepších výsledků sušení dosáhnete, když zapnete funkci XtraDry a nastavíte AirDry.</li> <li>Doporučujeme vždy používat leštidlo, a to i společně s kombinovanými mycími tabletami.</li> </ul>
Na nádobí a skle jsou bílé šmouhy nebo modravý potah.	<ul style="list-style-type: none"> <li>Uvolňuje se příliš velké množství leštidla. Nastavte množství leštidla na nižší stupeň.</li> <li>Nadměrné množství mycího prostředku.</li> </ul>
Na sklenicích a nádobí jsou skvrny a zaschlé vodní kapky.	<ul style="list-style-type: none"> <li>Uvolňuje se příliš malé množství leštidla. Nastavte množství leštidla na vyšší stupeň.</li> <li>Příčinou může být kvalita leštidla.</li> </ul>
Nádobí je mokré.	<ul style="list-style-type: none"> <li>Nejlepších výsledků sušení dosáhnete, když zapnete funkci XtraDry a nastavíte AirDry.</li> <li>Program neobsahuje sušící fázi nebo obsahuje pouze sušící fázi při nízké teplotě.</li> <li>Dávkovač leštidla je prázdný.</li> <li>Příčinou může být kvalita leštidla.</li> <li>Příčinou může být kvalita mycích tablet. Zkuste jinou značku nebo zapněte dávkovač leštidla a použijte leštidlo spolu s mycími tabletami.</li> </ul>
Vnitřek spotřebiče je vlhký.	<ul style="list-style-type: none"> <li>Nejedná se o závadu spotřebiče. Způsobuje to vlhkost vzduchu, který kondenzuje na stěnách spotřebiče.</li> </ul>
Během mytí dochází k nadměrnému pění.	<ul style="list-style-type: none"> <li>Používejte pouze mycí prostředek pro myčky nádobí.</li> <li>Dochází k úniku leštidla z dávkovače. Kontaktujte autorizované servisní středisko.</li> </ul>

Problém	Možná příčina a řešení
Na příborech jsou stopy rzi.	<ul style="list-style-type: none"> <li>• Ve vodě používané k mytí je příliš mnoho soli. Viz „<b>Nastavení změkčovače vody</b>“.</li> <li>• Příbory ze stříbra a nerezové oceli byly vloženy dohromady. Vyvarujte se vložení stříbrných a nerezových příborů blízko sebe.</li> </ul>
Po dokončení programu jsou v dávkovači zbytky mycího prostředku.	<ul style="list-style-type: none"> <li>• Mycí tableta se vzpříčila v dávkovači, a proto nebyla plně rozpuštěna vodou.</li> <li>• Voda nemůže vymýt mycí prostředek z dávkovače. Ujistěte se, že není ostříkovací rameno zablokované či ucpané.</li> <li>• Ujistěte se, že nádobí v koši nebrání víčku dávkovače mycího prostředku v otevření.</li> </ul>
Zápach uvnitř spotřebiče.	<ul style="list-style-type: none"> <li>• Viz „<b>Čištění vnitřního prostoru</b>“.</li> </ul>
Usazeniny vodního kamene na nádobí, ve vaně nebo na vnitřní straně dvířek.	<ul style="list-style-type: none"> <li>• Hladina soli je nízko, zkontrolujte kontrolku doplnění soli.</li> <li>• Víčko zásobníku na sůl je uvolněné.</li> <li>• Vaše voda z vodovodu je tvrdá. Viz „<b>Nastavení změkčovače vody</b>“.</li> <li>• Dokonce i při použití kombinovaných mycích tablet použijte sůl a nastavte regeneraci změkčovače vody. Viz „<b>Nastavení změkčovače vody</b>“.</li> <li>• Pokud usazeniny vodního kamene stále přetrvávají, vyčistěte spotřebič pomocí prostředků, které jsou vhodné pro tento konkrétní účel.</li> <li>• Použijte jiný mycí prostředek.</li> <li>• Obratě se na výrobce mycího prostředku.</li> </ul>
Matné, zbarvené či naštípnuté nádobí.	<ul style="list-style-type: none"> <li>• Ujistěte se, že do spotřebiče vkládáte pouze nádobí, které lze bezpečně mýt v myčce nádobí.</li> <li>• Koš plňte a vyprazdňujte opatrně. Viz leták o plnění košů.</li> <li>• Křehké kusy nádobí vložte do horního koše.</li> </ul>



Ohledně dalších možných příčin viz části „**Před prvním použitím**“, „**Denní používání**“ nebo „**Tipy a rady**“.

## 13. TECHNICKÉ INFORMACE

Rozměry	Šířka / výška / hloubka (mm)	446 / 818 - 898 / 550
Připojení k elektrické síti 1)	Napětí (V)	220 - 240
	Frekvence (Hz)	50

Tlak přívodu vody	Min. / max. bar (MPa)	0.5 (0.05) / 8 (0.8)
Přívod vody	Studená nebo teplá voda <sup>2)</sup>	max. 60 °C
Kapacita	Jídelní soupravy	9
Příkon	Režim zapnuto (W)	5.0
Příkon	Režim vypnuto (W)	0.50

<sup>1)</sup> Ohledně ostatních údajů viz typový štítek.

<sup>2)</sup> Pokud odebíráte horkou vodu z alternativních zdrojů (např. solární panely, větrná energie), použijte tuto horkou vodu ke snížení spotřeby energie.

## 14. POZNÁMKY K OCHRANĚ ŽIVOTNÍHO PROSTŘEDÍ

Recyklujte materiály označené symbolem . Obaly vyhodte do příslušných odpadních kontejnerů k recyklaci. Pomáhejte chránit životní prostředí a lidské zdraví a recyklovat elektrické a elektronické spotřebiče

určené k likvidaci. Spotřebiče označené příslušným symbolem  nelikvidujte spolu s domovním odpadem. Spotřebič odevzdejte v místním sběrném dvoře nebo kontaktujte místní úřad.

## TARTALOM

1. BIZTONSÁGI INFORMÁCIÓK.....	49
2. BIZTONSÁGI UTASÍTÁSOK.....	50
3. TERMÉKLEÍRÁS.....	52
4. KEZELŐPANEL.....	53
5. PROGRAMOK.....	53
6. BEÁLLÍTÁSOK.....	55
7. KIEGÉSZÍTŐ FUNKCIÓK.....	59
8. AZ ELSŐ HASZNÁLAT ELŐTT.....	60
9. NAPI HASZNÁLAT.....	61
10. HASZNOS TANÁCSOK ÉS JAVASLATOK.....	63
11. ÁPOLÁS ÉS TISZTÍTÁS.....	65
12. HIBAEHÁRÍTÁS.....	66
13. MŰSZAKI INFORMÁCIÓK.....	70

## AZ ÖN ELÉGEDETTSÉGE ÉRDEKÉBEN

Köszönjük, hogy megvásárolta ezt az AEG készüléket. Termékünk gyártásakor egy olyan berendezést kívántunk megalkotni az Ön számára, amely kifogástalan teljesítményt nyújt hosszú éveken keresztül, köszönhetően az alkalmazott innovatív technológiáknak, amelyek az életét jelentősen megkönnyítik – és amelyeket más készülékeken nem talál meg. Kérjük, szánjon néhány percet az útmutató végigolvasására, hogy a maximumot hozhassa ki készülékéből. Látogassa meg a weboldalunkat:



Kezelési tanácsok, kiadványok, hibaelhárító, szerviz információk:  
**[www.aeg.com/webselfservice](http://www.aeg.com/webselfservice)**



További előnyökért regisztrálja készülékét:  
**[www.registreaeg.com](http://www.registreaeg.com)**



Kiegészítők, segédanyagok és eredeti alkatrészek vásárlása a készülékhez:  
**[www.aeg.com/shop](http://www.aeg.com/shop)**

## VÁSÁRLÓI TÁMOGATÁS ÉS SZERVIZ

Kizárólag eredeti alkatrészek használatát javasoljuk.

Ha készülékével a szervizhez fordul, legyenek kéznél az alábbi adatok: Típus, termékszám, sorozatszám.

Ezek az információk az adattáblán olvashatók.

 Figyelmeztetés - Biztonsági információk

 Általános információk és hasznos tanácsok

 Környezetvédelmi információk

A változtatások jogát fenntartjuk.



## 1. ⚠ BIZTONSÁGI INFORMÁCIÓK

Az üzembe helyezés és használat előtt gondosan olvassa el a mellékelt útmutatót. A gyártó nem vállal felelősséget a helytelen beszerelés vagy használat miatt keletkezett sérülésekért és károkért. Tartsa biztonságos és elérhető helyen az útmutatót, hogy szükség esetén mindig a rendelkezésére álljon.

### 1.1 Gyermek és fogyatékkal élő személyek biztonsága

- A készüléket 8 év feletti gyermekek és csökkent fizikai, értelmi vagy mentális képességű, illetve megfelelő tapasztalatok vagy ismeretek híján lévő személyek csak felügyelettel, vagy a készülék biztonságos használatára vonatkozó megfelelő tájékoztatás esetén használhatják.
- Ne hagyja, hogy gyerekek játszanak a készülékkel.
- A mosószeret tartsa távol a gyermekektől.
- A gyermekeket és a háziállatokat tartsa távol a készüléktől, amikor az ajtaja nyitva van.
- Gyermekek felügyelet nélkül nem végezhetnek tisztítási vagy karbantartási tevékenységet a készüléken.

### 1.2 Általános biztonság

- A készüléket háztartási, illetve más hasonló felhasználási területekre szánták, mint például:
  - hétvégi házak, üzletek, irodák és egyéb munkahelyeken kialakított személyzeti konyhák;
  - hotelek, motelek, szállások reggelivel és egyéb lakás céljára szolgáló ingatlanok esetén az ügyfelek számára.
- Ne változtassa meg a készülék műszaki jellemzőit.
- Az üzemi víznyomás (minimum és maximum) értékének 0.5 (0.05) / 8 (0.8) bar (MPa) között kell lennie.

- Soha ne lépje túl a megengedett legnagyobb töltetet 9.
- Ha a hálózati kábel megsérül, azt a gyártónak vagy a márkaszerviznek vagy más hasonlóan képzett személynek kell kicserélnie, nehogy veszélyhelyzet álljon elő.
- Lefelé fordítva helyezze a késeket és a hegyes evőeszközöket az evőeszközkosárba, vagy az élükkel lefele fordítva fektesse azokat az evőeszközfiókba.
- Tilos a készülék ajtaját felügyelet nélkül nyitva hagyni a véletlen rálépés elkerülése érdekében.
- Bármilyen karbantartás előtt kapcsolja ki a készüléket, és húzza ki a hálózati csatlakozódugót a csatlakozóaljzattól.
- A készülék tisztításához ne használjon nagy nyomású vízugarat és/vagy gőzt.
- Ügyeljen arra, hogy a készülék alsó részén levő szellőzőnyílásokat (ha vannak) ne zárja le szőnyeg vagy egyéb tárgy.
- A készülék vízhálózatra történő csatlakoztatásához használja a mellékelt, új tömlőkészletet. Régi tömlőkészlet nem használható fel újra.

## 2. BIZTONSÁGI UTASÍTÁSOK

### 2.1 Elhelyezés

- Távolítsa el az összes csomagolóanyagot.
- Ne helyezzen üzembe, és ne is használjon sérült készüléket.
- Ne helyezze üzembe a készüléket olyan helyen, ahol a hőmérséklet 0 °C alatt van.
- Tartsa be a készülékhez mellékelt üzembe helyezési útmutatóban foglaltakat.
- A készüléket biztonságos szerkezet alá és mellé helyezze.

### 2.2 Elektromos csatlakoztatás



#### FIGYELMEZTETÉS!

Tűz- és áramütésveszély.

- A készüléket kötelező földelni.
- Ellenőrizze, hogy az adattáblán szereplő adatok megfelelnek-e a helyi elektromos hálózat paramétereinek.
- Mindig megfelelően felszerelt, áramütés ellen védett aljzatot használjon.
- Ne használjon hálózati elosztókat és hosszabbító kábeleket.
- Ügyeljen a hálózati csatlakozódugó és a hálózati kábel épségére. Amennyiben a készülék hálózati vezetékét ki kell cserélni, a cserét márkaszervizünknel végeztesse el.

- Csak az üzembe helyezés befejezése után csatlakoztassa a hálózati csatlakozódugót a hálózati csatlakozóaljzatba. Ügyeljen arra, hogy a hálózati dugasz üzembe helyezés után is könnyen elérhető legyen.
- A hálózati vezeték kihúzásakor soha ne vezetékét húzza. A kábelt mindig a csatlakozódugónál fogva húzza ki.
- A készülék megfelel az EGK irányelveinek.
- Kizárólag az Egyesült Királyságban és Írországban érvényes. A készülék egy 13 amperes hálózati csatlakozódugóval rendelkezik. Ha a hálózati vezetékben lévő biztosítékot cserélni kell, az alábbi típust használja: 13 amp ASTA (BS 1362).

## 2.3 Vízhálózatra csatlakoztatás

- Ügyeljen arra, hogy ne okozzon sérülést a vízcsöveknek.
- Mielőtt új vagy hosszabb idő óta nem használt csövekhez csatlakoztatja javítás vagy új eszköz (pl. vízóra stb.) felszerelése után a készüléket, addig folyassa a vizet, amíg az teljesen ki nem tisztul.
- A készülék első használata közben és után ellenőrizze, hogy nem látható-e vízszivárgás.
- A befolyócső biztonsági szeleppel, valamint dupla bevonattal ellátott belső elektromos vezetékkel rendelkezik.

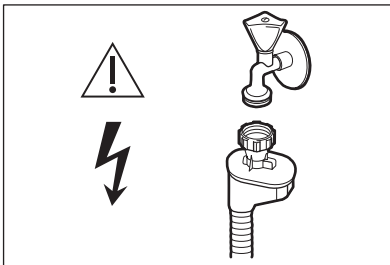

### FIGYELMEZTETÉS!

Veszélyes feszültség.

- Ha a befolyócső megsérül, akkor azonnal zárja el a vízcsapot, majd húzza ki a csatlakozódugót a fali csatlakozóaljzataból. Forduljon a márkaszervizhez a befolyócső cseréje érdekében.

## 2.4 Használat

- Ne üljön vagy álljon rá a nyitott ajtóra.
- A mosogatógépből használt mosogatószerek veszélyesek. Tartsa be a mosogatószer csomagolásán feltüntetett utasításokat.
- Ne igyon a készülékben lévő vízből, és ne játsszon vele.
- Az edényeket a mosogatógépből csak a mosogatóprogram lejártá után vegye ki. Egy kevés mosogatószer maradhat az edényeken.
- A készülékből forró gőz szabadulhat ki, ha az ajtót mosogatóprogram futása közben kinyitja.
- Ne tegyen gyúlékony anyagot vagy gyúlékony anyaggal szennyezett tárgyat a készülékbe, annak közelébe, illetve annak tetejére.

## 2.5 Ártalmatlanítás



### FIGYELMEZTETÉS!

Sérülés- vagy fulladásveszély.

- Bontsa a készülék hálózati csatlakozását.
- Vágja le a hálózati tápkábelt, és helyezze a hulladékba.
- Szerelje le az ajtókilincset, hogy megakadályozza gyermekek és kedvenc állatok készülékben rekedését.

## 3. TERMÉKLEÍRÁS

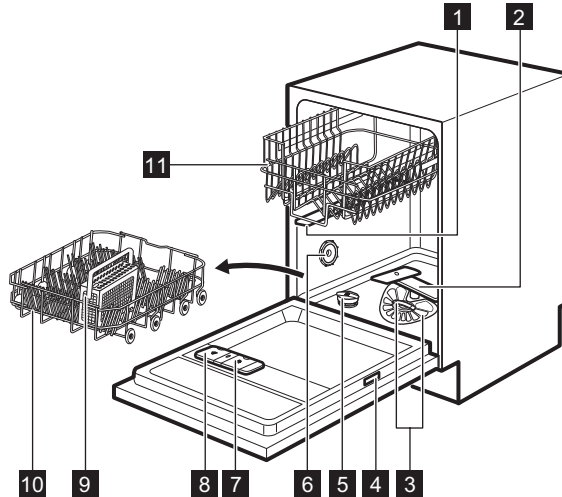

- 1** Felső szórókar
- 2** Alsó szórókar
- 3** Szűrők
- 4** Adattábla
- 5** Sótartály
- 6** Szellőzőnyílás

- 7** Öblítőszer-adagoló
- 8** Mosószer-adagoló
- 9** Evőeszköztartó
- 10** Alsó kosár
- 11** Felső kosár

### 3.1 TimeBeam

A TimeBeam kijelző a padlón, a készülék ajtaja alatt jelenik meg.

- Amikor a program elindul, megjelenik a program időtartama.
- Amikor a mosogatóprogram befejeződött, a **0:00** és **CLEAN** kijelző világítani kezd.
- Amikor a késleltetett indítás elindul, a visszaszámlálás időtartama és a **DELAY** kijelző világítani kezd.
- Ha a készülék hibásan működik, egy hibakód jelenik meg.

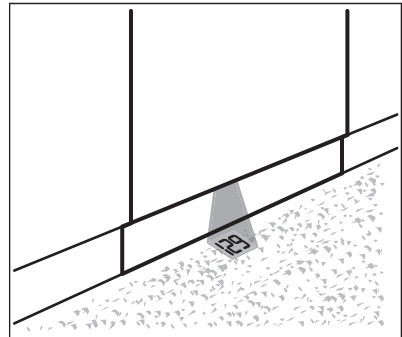



Amikor a szárítási fázis alatt az AirDry program bekapcsol, előfordulhat, hogy a padlón levő fényjelzés nem látható teljesen. A folyamatban lévő programból hozzávetőlegesen hátralévő idő ellenőrzéséhez tekintse meg a kezelőpanel kijelzőjét.

## 4. KEZELŐPANEL

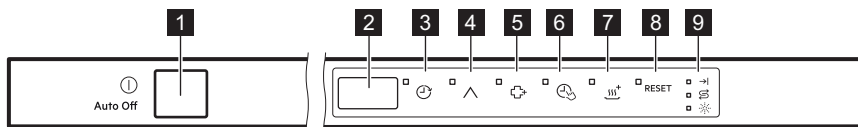



- |                                  |                               |
|----------------------------------|-------------------------------|
| <b>1</b> Be/ki gomb              | <b>6</b> TimeSaver érintőgomb |
| <b>2</b> Kijelző                 | <b>7</b> XtraDry érintőgomb   |
| <b>3</b> Delay érintőgomb        | <b>8</b> RESET érintőgomb     |
| <b>4</b> Program érintőgomb      | <b>9</b> Visszajelzők         |
| <b>5</b> ExtraHygiene érintőgomb |                               |

### 4.1 Visszajelzők

Visszajelző	Megnevezés
→	Program vége visszajelző.
☼	Öblítőszer visszajelző. A program működése során ez a visszajelző sohasem világít.
↻	Só visszajelző. A program működése során ez a visszajelző sohasem világít.

## 5. PROGRAMOK

Program	Szennyezettség mértéke Töltet típusa	Programfázisok	Kiegészítő funkciók
P1 ECO 1)	<ul style="list-style-type: none"> <li>Normál szennyezettség</li> <li>Edények és evőeszközök</li> </ul>	<ul style="list-style-type: none"> <li>Előmosogatás</li> <li>Mosogatás 50 °C</li> <li>Öblítés</li> <li>Szárítás</li> </ul>	<ul style="list-style-type: none"> <li>ExtraHygiene</li> <li>TimeSaver</li> <li>XtraDry</li> </ul>

Program	Szennyezettség mértéke Töltet típusa	Programfázisok	Kiegészítő funkciók
P2 AUTO SENSE 2)	<ul style="list-style-type: none"> <li>• Összes</li> <li>• Edények, evőeszközök, lábasok és fazekak</li> </ul>	<ul style="list-style-type: none"> <li>• Előmosogatás</li> <li>• Mosogatás (45 °C – 70 °C)</li> <li>• Öblítés</li> <li>• Szárítás</li> </ul>	<ul style="list-style-type: none"> <li>• ExtraHygiene</li> <li>• XtraDry</li> </ul>
P3 PRO ZONE 3)	<ul style="list-style-type: none"> <li>• Vegyes szennyezettség</li> <li>• Edények, evőeszközök, lábasok és fazekak</li> </ul>	<ul style="list-style-type: none"> <li>• Előmosogatás</li> <li>• Mosogatás (50 °C és 65 °C)</li> <li>• Öblítés</li> <li>• Szárítás</li> </ul>	<ul style="list-style-type: none"> <li>• TimeSaver</li> <li>• XtraDry</li> </ul>
P4 	<ul style="list-style-type: none"> <li>• Erős szennyezettség</li> <li>• Edények, evőeszközök, lábasok és fazekak</li> </ul>	<ul style="list-style-type: none"> <li>• Előmosogatás</li> <li>• Mosogatás 70 °C</li> <li>• Öblítés</li> <li>• Szárítás</li> </ul>	<ul style="list-style-type: none"> <li>• ExtraHygiene</li> <li>• TimeSaver</li> <li>• XtraDry</li> </ul>
P6 30 MIN 4)	<ul style="list-style-type: none"> <li>• Friss szennyezettség</li> <li>• Edények és evőeszközök</li> </ul>	<ul style="list-style-type: none"> <li>• Mosogatás 60 °C vagy 65 °C</li> <li>• Öblítés</li> </ul>	<ul style="list-style-type: none"> <li>• ExtraHygiene</li> <li>• XtraDry</li> </ul>
P7 SILENT 5)	<ul style="list-style-type: none"> <li>• Normál szennyezettség</li> <li>• Edények és evőeszközök</li> </ul>	<ul style="list-style-type: none"> <li>• Előmosogatás</li> <li>• Mosogatás 50 °C</li> <li>• Öblítés</li> <li>• Szárítás</li> </ul>	<ul style="list-style-type: none"> <li>• XtraDry</li> </ul>
P5 	<ul style="list-style-type: none"> <li>• Normál vagy enyhe szennyeződés</li> <li>• Kényes cserép- és üvegedények</li> </ul>	<ul style="list-style-type: none"> <li>• Mosogatás 45 °C</li> <li>• Öblítés</li> <li>• Szárítás</li> </ul>	<ul style="list-style-type: none"> <li>• XtraDry</li> </ul>

1) Ezzel a programmal a leghatékonyabb víz- és energiafogyasztás mellett mosogathatja el a normál mértékben szennyezett edényeket és evőeszközöket. (Ezt a programot használják tesztprogramként a bevizsgáló intézetek.)



2) A készülék érzékeli a kosarakba helyezett edények mennyiségét és szennyezettségét. Automatikusan beállítja a szükséges hőmérsékletet és a vízmennyiséget, az energiafogyasztást és a program időtartamát.

3) Ezzel a programmal változatos mértékben szennyezett edényeket mosogathat el. Az erősen szennyezett edényeket az alsó kosárba, míg a normál mértékben szennyezetteket a felső kosárba tegye. Nagyobb a víznyomás és magasabb a vízhőmérséklet az alsó kosárban, mint a felső kosárban.

4) Ezzel a programmal frissen szennyezett edényeket mosogathat el. Rövid idő alatt is kiváló eredményt nyújt.

5) Ez a legcsendesebb program. A zajszint csökkentése érdekében a szivattyú nagyon alacsony fordulatszámon működik. Az alacsony fordulatszám miatt hosszabb a program időtartama.

## 5.1 Fogyasztási értékek

Program 1)	Víz (l)	Energiafogyasztás (kWh)	Időtartam (perc)
P1 <b>ECO</b>	9.9	0.821	240
P2 AUTO SENSE	6 - 12	0.5 - 1.2	40 - 150
P3 PRO ZONE	11 - 13	1.0 - 1.2	130 - 150
P4 	11 - 13	1.0 - 1.2	130 - 150
P6 30 MIN	8	0.6 - 0.8	30
P7 <b>SILENT</b>	9 - 11	0.9 - 1.1	220 - 230
P5 	10 - 12	0.8 - 0.9	60 - 80

1) A víz nyomása és hőmérséklete, a hálózati feszültség ingadozásai, a funkciók és az edények mennyisége módosíthatja az értékeket.

## 5.2 Tájékoztatás a bevizsgáló intézetek számára

A bevizsgálás elvégzéséhez szükséges összes információ megszerzéséhez küldjön egy e-mailt a következő címre:

[info.test@dishwasher-production.com](mailto:info.test@dishwasher-production.com)

Jegyezze fel az adattáblán található termékszámot (PNC).

# 6. BEÁLLÍTÁSOK

## 6.1 Programválasztás üzemmód és felhasználói üzemmód

Amikor a készülék programválasztás üzemmódban van, beállíthatja a megfelelő programot, és beléphet a felhasználói üzemmódba.

### A felhasználói üzemmódban elérhető beállítások:

- A vízlágyító szintjének beállítása a vízkeménységnek megfelelően.
- A program futásának végét jelző hangjelzés be- vagy kikapcsolása.

- A TimeBeam funkció színének beállítása.
- Az öblítőszer hiányára figyelmeztető visszajelző bekapcsolása/kikapcsolása.
- A AirDry funkció bekapcsolása/kikapcsolása.

**Mivel a készülék a memóriájában tárolja a mentett beállításokat, nincs szükség a beállítására minden ciklus előtt.**

## A programválasztás üzemmód beállítása

A készülék programválasztás üzemmódban van, ha a **P1** programszám jelenik meg a kijelzőn.

Bekapcsolás után a készülék alapértelmezés szerint programválasztás üzemmódban van. Amennyiben nem, az alábbi módon állítsa be a programválasztás üzemmódot:

Nyomja meg és tartsa lenyomva a **RESET** gombot, míg a készülék programválasztás üzemmódba nem lép.

amelyek hátrányosan befolyásolják a mosogatás eredményességét, valamint rongálnák a készüléket.

Annál keményebb a víz, minél többet tartalmaz ezekből az ásványi anyagokból. A vízkeménységet különböző mértékegységekkel mérik.

A vízlágyítót a lakóhelyén jellemző vízkeménységhez kell beállítani. A víz keménységét illetően a helyi vízművektől kaphat tájékoztatást. A jó mosogatási eredmény eléréséhez fontos a vízlágyító szintjének pontos beállítása.

## 6.2 A vízlágyító

A vízlágyító a vezetékes vízben található ásványi anyagok eltávolítására szolgál,

Vízkeménység

Német fok (°dH)	Francia fok (°fH)	mmol/l	Clarke fok	Vízlágyító szintje
47 - 50	84 - 90	8.4 - 9.0	58 - 63	10
43 - 46	76 - 83	7.6 - 8.3	53 - 57	9
37 - 42	65 - 75	6.5 - 7.5	46 - 52	8
29 - 36	51 - 64	5.1 - 6.4	36 - 45	7
23 - 28	40 - 50	4.0 - 5.0	28 - 35	6
19 - 22	33 - 39	3.3 - 3.9	23 - 27	5 1)
15 - 18	26 - 32	2.6 - 3.2	18 - 22	4
11 - 14	19 - 25	1.9 - 2.5	13 - 17	3
4 - 10	7 - 18	0.7 - 1.8	5 - 12	2
<4	<7	<0.7	< 5	1 2)

1) Gyári beállítás.

2) Ezen a szinten ne használjon sót.

**Amennyiben (sóval vagy só nélkül) használja a normál mosogatószert vagy a kombinált mosogatószertablettákat, állítsa be a megfelelő vízkeménységet, hogy a só feltöltés visszajelző bekapcsolva maradjon.**



A sót tartalmazó kombinált mosogatószer-tabletták nem elég hatékonyak a kemény víz lágyításához.



## A vízlágyító szintjének beállítása

A készüléknek programválasztó üzemmódban kell lennie.

1. A felhasználói üzemmódba lépéshez egyszerre nyomja meg és tartsa lenyomva a  $\wedge$  és  $\oplus$  gombokat, amíg a  $\odot$ ,  $\wedge$ ,  $\oplus$ ,  $\odot$  és  $\text{III}^+$  visszajelzők villogni nem kezdenek, és a kijelző üressé nem válik.
2. Nyomja meg a  $\odot$  gombot.
  - A  $\wedge$ ,  $\oplus$ ,  $\odot$  és  $\text{III}^+$  visszajelzők nem világítanak.
  - A  $\odot$  visszajelző tovább villog.
  - A kijelző az aktuális beállítást mutatja: pl.:  $5 \text{ L} = 5$ . szint.
3. A beállítás módosításához nyomja meg többször a  $\odot$  gombot.
4. A beállítás megerősítéséhez nyomja meg a be/ki gombot.

## 6.3 Az öblítőszer-adagoló kiürülésére figyelmeztető jelzés

Az öblítőszer lehetővé teszi, hogy az edények folt- és csikmentesen száradjanak.

Az öblítőszer adagolása a forró vizes öblítési fázis alatt automatikusan történik.

Ha az öblítőszer-adagoló kiürült, az öblítőszer-adagoló visszajelző világítani kezd, ami azt jelzi, hogy be kell tölteni öblítőszerrel. Amennyiben kizárólag kombinált mosogatószer-tablettákat használ, és a szárítási eredmények megfelelők, az öblítőszer-adagoló feltöltésére figyelmeztető jelzés kikapcsolható. Azonban a legjobb szárítási eredmény érdekében mindig használjon öblítőszerrel.

Amennyiben öblítőszer nélkül használja a normál mosogatószerrel vagy a kombinált mosogatószer-tablettákat, kapcsolja be a figyelmeztetést, hogy az öblítőszer feltöltés visszajelzője aktív maradjon.

## Hogyan lehet kikapcsolni az öblítőszer hiányára figyelmeztető értesítést?

A készüléknek programválasztó üzemmódban kell lennie.

1. A felhasználói üzemmódba lépéshez egyszerre nyomja meg és tartsa lenyomva a  $\wedge$  és  $\oplus$  gombokat, amíg a  $\odot$ ,  $\wedge$ ,  $\oplus$ ,  $\odot$  és  $\text{III}^+$  visszajelzők villogni nem kezdenek, és a kijelző üressé nem válik.
2. Nyomja meg a  $\wedge$  gombot.
  - A  $\odot$ ,  $\oplus$ ,  $\odot$  és  $\text{III}^+$  visszajelzők nem világítanak.
  - A  $\wedge$  visszajelző tovább villog.
  - A kijelző az aktuális beállítást mutatja:  
 $i \text{ d} =$  az öblítőszer hiányára figyelmeztető visszajelző állandóan aktív (gyári beállítás).
3. A beállítás módosításához nyomja meg a  $\wedge$  gombot.

$i \text{ d} =$  az öblítőszer hiányára figyelmeztető visszajelző kikapcsolva.

4. A beállítás megerősítéséhez nyomja meg a be/ki gombot.

## 6.4 Hangjelzések

Hangjelzések hallhatók, ha a készülékben üzemmódváltás keletkezik. Nincs lehetőség ezen hangjelzések kikapcsolására.









Amikor a program lejár, szintén egy hangjelzés hallható. Alapértelmezésben ez a hangjelzés ki van kapcsolva, azonban van lehetőség a bekapcsolására.

## A program futásának végét jelző hangjelzés bekapcsolása

A készüléknek programválasztó üzemmódban kell lennie.

1. A felhasználói üzemmódba lépéshez egyszerre nyomja meg és tartsa lenyomva a  $\wedge$  és  $\oplus$  gombokat, amíg a  $\odot$ ,  $\wedge$ ,  $\oplus$ ,  $\odot$  és  $\text{III}^+$















visszajelzők villogni nem kezdenek, és a kijelző üressé nem válik.

- Nyomja meg a  gombot.
  - A , ,  és  visszajelzők nem világítanak.
  - A  visszajelző tovább villog.
  - A kijelző az aktuális beállítást mutatja:
    -  b = Hangjelzés ki.
    -  b = Hangjelzés be.
- A beállítás módosításához nyomja meg a  gombot.
- A beállítás megerősítéséhez nyomja meg a be/ki gombot.

## 6.5 A TimeBeam funkció színének beállítása

A készüléknek programválasztó üzemmódban kell lennie.

A láthatóság érdekében a TimeBeam funkció fénysugarának színét a padló színének megfelelően módosíthatja. Számos szín közül lehet választani. A TimeBeam funkció ki is kapcsolható.

- A felhasználói üzemmódba lépéshez egyszerre nyomja meg és tartsa lenyomva a  és  gombokat, amíg a , , ,  és  visszajelzők villogni nem kezdenek, és a kijelző üressé nem válik.
- Nyomja meg a  gombot.
  - A , ,  és  visszajelzők nem világítanak.
  - A  visszajelző tovább villog.
  - A kijelzőn egy szám és a C betű látható. Mindegyik szám egy másik szintet jelent.
    -  C = TimeBeam kikapcsolva.
- A szín módosításához nyomja meg többször a  gombot.
- A beállítás megerősítéséhez nyomja meg a be/ki gombot.

## 6.6 AirDry

Az AirDry kiegészítő funkcióval jobb szárítási eredmény érhető el alacsonyabb energiafogyasztás mellett.

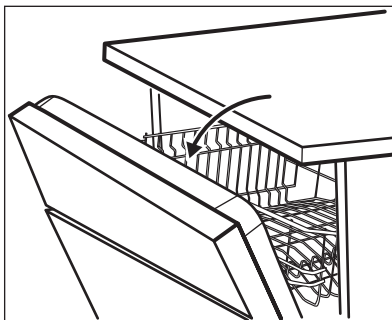

-  A szárítási szakasz közben a készülék ajtaja automatikusan kinyílik, és nyitva marad.

-  **VIGYÁZAT!**  
Az automatikus ajtónyitást követő 2 percn belül ne próbálja meg az ajtót becsukni. Ezzel kárt tehet a készülékben.









Az AirDry kiegészítő funkció automatikusan bekapcsol minden program esetén, a  kivételével.









A szárítási eredmény javításához tekintse át a XtraDry kiegészítő funkciót, vagy kapcsolja be az AirDry kiegészítő funkciót.

-  **VIGYÁZAT!**  
Ha a gyerekek hozzáférhetnek a készülékhez, ajánlatos az AirDry funkció kikapcsolása, mert potenciális veszélyforrás lehet.

## Az AirDry kiegészítő funkció kikapcsolása

A készüléknek programválasztó üzemmódban kell lennie.

- A felhasználói üzemmódba lépéshez egyszerre nyomja meg és tartsa lenyomva a  és  gombokat, amíg a , , ,  és  visszajelzők villogni nem kezdenek, és a kijelző üressé nem válik.
- Nyomja meg a  gombot.

- A , ,  és  visszajelzők nem világítanak.
  - A  visszajelző tovább villog.
  - A kijelző az aktuális beállítást mutatja:  = AirDry bekapcsolva.
3. A beállítás módosításához nyomja meg a  gombot:  = AirDry kikapcsolva.
  4. A beállítás megerősítéséhez nyomja meg a be/ki gombot.

## 7. KIEGÉSZÍTŐ FUNKCIÓK

 Egy program elindítása előtt mindig kapcsolja be a megfelelő kiegészítő funkciókat.

A kiegészítő funkciókat a program működése közben nem lehet be- vagy kikapcsolni.

 Nem minden kiegészítő funkció kombinálható egymással. Ha egymással nem kombinálható kiegészítő funkciókat választ, a készülék automatikusan kikapcsol egy vagy több funkciót. Csak az aktív kiegészítő funkciók visszajelzője világít.

időtartama, a vízfogyasztás és az utolsó öblítés hőmérséklete módosulhat.

A XtraDry állandó kiegészítő funkció minden nem **ECO** programnál, és nem szükséges beállítani minden ciklusnál.

A többi programnál a XtraDry állandó kiegészítő funkció, és a készülék automatikusan alkalmazza a következő ciklusoknál. Ez a beállítás bármikor módosítható.

 A **ECO** program elindításakor a XtraDry kiegészítő funkció inaktív, és mindig kézzel kell bekapcsolni.

A XtraDry bekapcsolása kikapcsolja az TimeSaver kiegészítő funkciót és viszont.

### 7.1 ExtraHygiene

Ez a kiegészítő funkció jobb higiéniai eredményt ér el azzal, hogy az utolsó öblítési fázis alatt legalább 10 percig 70 °C-on tartja a hőmérsékletet.

#### A ExtraHygiene funkció bekapcsolása

Nyomja meg az  gombot; a hozzá tartozó visszajelző világítani kezd. Amennyiben a kiegészítő funkció nem alkalmazható a programhoz, a hozzá tartozó visszajelző nem kezd el világítani, vagy néhány másodpercig gyorsan villog, majd elalszik. A kijelző a program frissített időtartamát mutatja.

### 7.2 XtraDry

Kapcsolja be ezt a kiegészítő funkciót a szárítási teljesítmény növeléséhez. A XtraDry kiegészítő funkció alkalmazásakor néhány program

#### A XtraDry funkció bekapcsolása

Nyomja meg a  gombot. A megfelelő visszajelző világítani kezd.

### 7.3 TimeSaver

Ez a funkció növeli a víz nyomását és hőmérsékletét. A mosogatási és szárítási fázisok rövidebbek.

A program teljes időtartama körülbelül 50%-kal csökken.

A mosogatás eredményessége megegyezik a normál időtartamú program eredményességével. A szárítás eredményessége csökkenhet.

#### A(z) TimeSaver funkció bekapcsolása

Nyomja meg a(z)  gombot; a hozzá tartozó visszajelző világítani kezd.

Amennyiben a kiegészítő funkció nem alkalmazható a programhoz, a hozzá tartozó visszajelző nem kezd el villogítani, vagy néhány másodpercig gyorsan villog, majd elalszik.

A kijelző a program frissített időtartamát mutatja.

## 8. AZ ELSŐ HASZNÁLAT ELŐTT

1. Ellenőrizze, hogy a vízlágyító aktuális szintje megfelel-e a használt víz keménységének. Amennyiben nem, állítsa be a vízlágyító szintjét.
2. Töltse fel sótartályt.
3. Töltse fel az öblítőszer-adagolót.
4. Nyissa ki a vízcsapot.
5. A készülékben levő gyártási maradványok eltávolításához indítson el egy mosogatóprogramot. Ne használjon mosogatószert, és ne töltsen meg a kosarakat.

Miután elindít egy programot, a készüléknek kb. 5 percre van szüksége ahhoz, hogy a vízlágyítóban lévő műgyantát regenerálja. Ekkor úgy tűnhet, hogy a készülék nem működik megfelelően. A mosogató fázis csak akkor kezdődik meg, amikor a fenti művelet véget ér. Ez a műveletsor rendszeres időközönként ismétlődik.

### 8.1 Sótartály



#### VIGYÁZAT!

Csak mosogatógépekhez készült durva sót használjon. A finom só növeli a korrózió veszélyét.

A só a vízlágyítóban a gyanta regenerálására, valamint a napi használat során a megfelelő mosogatósi eredmény biztosítására szolgál.

### A sótartály feltöltése

1. Csavarja le a sótartály kupakját az óramutató járásával ellenkező irányba.
2. Öntsön 1 liter vizet a sótartályba (csak az első alkalommal).
3. Töltse fel a sótartályt regeneráló sóval.

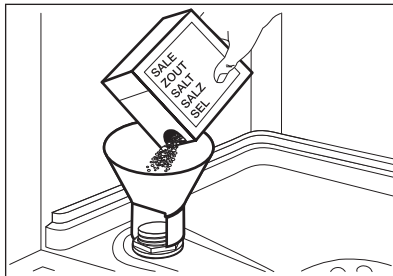

4. Távolítsa el a sótartály nyílása körül lévő sót.

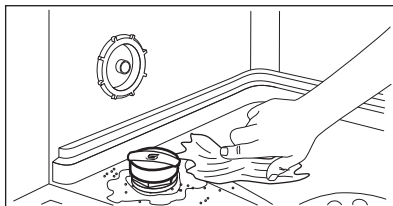

5. Csavarja vissza a kupakot az óramutató járásával megegyező irányban a sótartály bezárásához.



#### VIGYÁZAT!

Víz és só juthat ki a töltés során a sótartályból. Miután feltöltötte a sótartályt, azonnal indítsa el a mosogatóprogramot a korrózió megelőzése érdekében.

## 8.2 Hogyan töltjük fel az öblítőszer-adagolót?

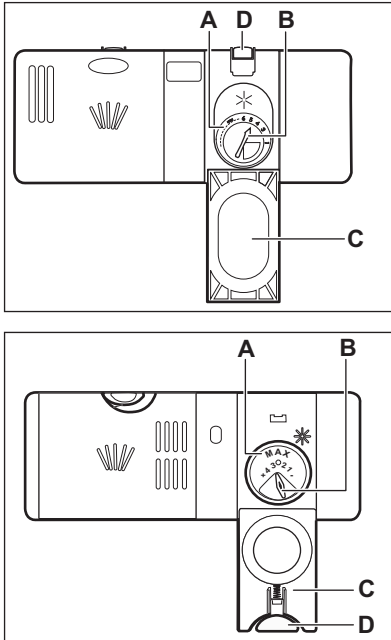

### VIGYÁZAT!

Csak mosogatógépekhez készített öblítőszer használjon.

1. A kioldó gomb megnyomásával (D) nyissa ki a fedelet (C).
2. Töltse az öblítőszeret az adagolóba (A), a „max” jelzésig.
3. A kiömlött öblítőszer nedvszívó törőkendővel távolítsa el, hogy a mosogatóprogram alatt megakadályozza a túlzott habképződést.
4. Zárja le a fedelet. Ellenőrizze, hogy reteszelte helyzetben van-e a kioldó gomb.



Elfordíthatja az adagolt mennyiség választókapcsolót (B) 1 (legkisebb mennyiség) és 4 vagy 6 (legnagyobb mennyiség) közötti állásokba.

## 9. NAPI HASZNÁLAT

1. Nyissa ki a vízcsapot.
2. A készülék bekapcsolásához nyomja meg a be/ki gombot.
  - Ha világít a só visszajelző, akkor töltse fel a sótartályt.
  - Ha világít az öblítőszer-adagoló visszajelző, akkor töltse fel az öblítőszer-adagolót.
3. Pakolja meg megfelelően a kosarakat.
4. Töltse be a mosogatószeret.
5. Állítsa be és indítsa el a töltet típusának és a szennyeződés mértékének megfelelő programot.

### 9.1 A mosogatószer használata

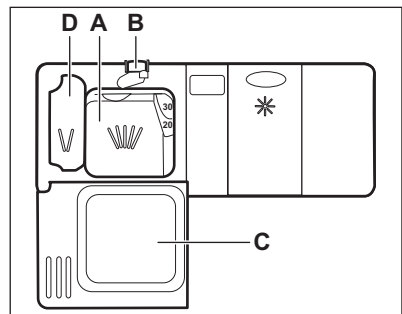

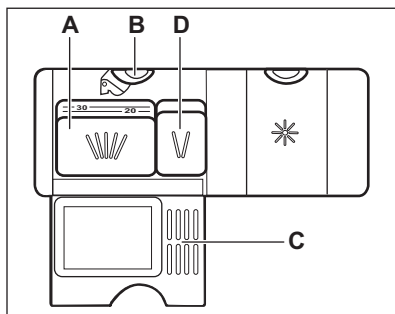

1. A kioldó gomb megnyomásával (B) nyissa ki a fedelet (C).
2. Tegye a mosogatószert por vagy tablettá formájában az adagolóba (A).
3. Ha a mosogatóprogram előmosási fázissal is rendelkezik, tegyen egy kevés mosogatószert az előmosási mosogatószer adagolóba (D).
4. Zárja le a fedelet. Ellenőrizze, hogy reteszelt helyzetben van-e a kioldó gomb.

## 9.2 Program kiválasztása és elindítása

### Az Auto Off funkció

Ha a készülék nem végez tevékenységet, akkor az energiafogyasztás csökkentése érdekében ez a funkció automatikusan kikapcsolja a készüléket.

A funkció az alábbiak esetén lép működésbe:

- A program befejezése után 5 perccel.
- 5 perccel azután, ha a program nem indult el.

### A program indítása

1. Tartsa résnyre nyitva a készülék ajtaját.
2. A készülék bekapcsolásához nyomja meg a be/ki gombot. Győződjön meg arról, hogy a készülék programválasztás üzemmódban van.
3. Nyomja meg egymás után többször a  gombot, amíg a kiválasztott program száma meg nem jelenik a kijelzőn. A kijelzőn körülbelül 3

másodpercre megjelenik a program száma, ezután pedig az időtartama.

4. Állítsa be a megfelelő kiegészítő funkciókat.
5. Csupja be a készülék ajtaját a program elindításához.

### Egy program késleltetett indítással való indítása

1. Állítson be egy programot.
2. Annyiszor nyomja meg a  gombot, amíg a beállítani kívánt késleltetés meg nem jelenik a kijelzőn (1 és 24 óra között).

A Késleltetés visszajelző világitani kezd.

3. Csupja be a készülék ajtaját a visszaszámlálás elindításához.

A visszaszámlálás működése alatt a késleltetési idő növelhető, azonban a program és a kiegészítő funkciók kiválasztása már nem módosítható. Amikor a visszaszámlálás befejeződik, automatikusan megkezdődik a program végrehajtása.

### Ajtónyitás a készülék működése közben

Ha kinyitja az ajtót egy program futása közben, a készülék leáll. Ez módosíthatja a program energiafogyasztását és időtartamát. Amikor ismét becsukja az ajtót, a készülék a megszakítási ponttól folytatja a működést.

 Ha a szárítási fázis alatt 30 másodpercnél hosszabb időre kinyitja az ajtót, az éppen futó program kikapcsol. Ez nem történik meg, ha az ajtót az AirDry funkció nyitja ki.

 Ha a AirDry funkció automatikusan kinyitja a készülék ajtaját, ne próbálja azt becsukni a kinyitást követő 2 percen belül, mert ezzel kárt tehet a készülékben. Ha ezután az ajtó további 3 percig csukva marad, az éppen futó program befejeződik.

## Visszaszámlálás alatt a késleltetett indítás leállítás

Ha törlő a késleltetett indítást, ismét be kell állítania a programot és a funkciókat.

Nyomja meg és tartsa lenyomva a **RESET** gombot, míg a készülék programválasztás üzemmódba nem lép.

## A program törlése

Nyomja meg és tartsa lenyomva a **RESET** gombot, míg a készülék programválasztás üzemmódba nem lép. Egy új mosogatóprogram elindítása előtt ellenőrizze, hogy van-e mosogatószer a mosogatószer-adagolóban.

## Miután a program véget ért

A mosogatóprogram befejezése után világítani kezd a vége visszajelző, és 0:00 látható a kijelzőn.

Minden gomb inaktív a be/ki gomb kivételével.

1. A készülék kikapcsolásához nyomja meg a be/ki gombot, vagy várja meg, hogy az Auto Off funkció automatikusan kikapcsolja a készüléket. Ha az Auto Off funkció bekapcsolása előtt kinyitja az ajtót, akkor automatikusan leáll a készülék.
2. Zárja el a vízcsapot.

# 10. HASZNOS TANÁCSOK ÉS JAVASLATOK

## 10.1 Általános

Az alábbi ötletek optimális tisztítási és szárítási eredményt biztosítanak a napi használat során, valamint segítséget nyújtanak a környezet megóvásában.

- Távolítsa el a nagyobb ételmaradványokat az edényekről.
- Az edényeket ne öblítse le kézzel előzetesen. Ha szükséges, használja az előmosogatósi programot (ha van), vagy válasszon előmosogatósi fázissal rendelkező mosogatóprogramot.
- Mindig használja ki a kosarak teljes területét.
- A készülékbe való bepakolásakor ügyeljen arra, hogy a mosogatókar fúvókáiból kilépő víz teljesen elérhesse és lemoshassa az edényeket. Ügyeljen arra, hogy az edények ne érjenek egymáshoz, illetve ne fedjék le egymást.
- A mosogatószert, öblítőszeret és sót használhatja különállóan, vagy használjon kombinált mosogatószer-tablettákat (pl.: „3 az 1-ben”, „4 az 1-ben”, „Mind az 1-ben”). Kövesse a

csomagoláson feltüntetett utasításokat.

- Válassza ki a töltet típusának és a szennyeződés mértékének megfelelő programot. Az ECO programmal a leghatékonyabb víz- és energiafogyasztás mellett mosogathatja el a normál mértékben szennyezett edényeket és evőeszközöket.

## 10.2 Só, öblítőszer és mosogatószer használata

- Kizárólag sót, öblítőszeret és mosogatószert használjon a mosogatógépből. Egyéb termékek károsodást okozhatnak a készülékben.
- Az olyan környéken, ahol a víz kemény vagy nagyon kemény, javasoljuk a sima mosogatószer (további hatóanyagokkal nem rendelkező por, gél, tablettá), öblítőszer és só különálló használatát az optimális tisztítási és szárítási eredmény eléréséhez.
- Legalább havonta egyszer speciális készülék tisztító szerrel járassa meg a készüléket.

- Rövid programok során nem oldódnak fel teljesen a mosogatószer tabletták. A mosogatószer maradványok edényeken való lerakódásának megakadályozására hosszú programoknál használja a tablettákat.
- Ne használjon a szükségesnél több mosogatószer. További információkért olvassa el a mosogatószer csomagolásán található útmutatásokat.
- Az üreges tárgyakat (pl. csészék, poharak és lábasok) nyílásukkal lefele tegye be.
- Fontos, hogy az edények és evőeszközök ne csúszzanak egymásba. Keverje más evőeszközökkel a kanalakat.
- Ellenőrizze, hogy a poharak nem érnek-e más poharakhoz.
- A kisebb tárgyakat helyezze az evőeszközösárba.
- A könnyű darabokat helyezze a felső kosárba. Ügyeljen arra, hogy az eszközök ne mozdulhassanak el.
- A mosogatóprogram elindítása előtt győződjön meg arról, hogy a szórókar szabadon mozoghat.

### 10.3 Mit tegyek, ha szeretném abbahagyni a kombinált mosogatószer-tabletták használatát?

Külön mosogatószer, só és öblítőszer használatának megkezdése előtt végezze el az alábbi lépéseket:

1. Állítsa be a legmagasabb szintet a vízlágyítóban.
2. Ellenőrizze, hogy tele van-e a sótartály és az öblítőszer-adagoló.
3. Indítsa el a legrövidebb programot, mely öblítési fázist tartalmaz. Ne használjon mosogatószer, és ne töltsen meg a kosarakat.
4. A program lefutása után állítsa be a vízlágyítót a lakhelyén levő vízkeménységnek megfelelően.
5. Állítsa be az adagolt öblítőszer mennyiségét.
6. Kapcsolja be az öblítőszer hiányára figyelmeztető jelzést.

### 10.4 A kosarak megtöltése

- Csak mosogatógépbe tehető darabok mosogatására használja a készüléket.
- Ne tegyen fából, szaruból, alumíniumból, ónból és rézből készült darabokat a készülékbe.
- Ne helyezzen a készülékbe vizet felszívó darabokat (szivacsot, rongyot).
- Távolítsa el az ételmaradékot az edényekről.
- Áztassa fel az edényekre égett ételt.

### 10.5 Egy program indítása előtt

A következőket ellenőrizze:

- A szűrők tiszták és megfelelően vannak elhelyezve.
- Szoros a sótartály kupakjának rögzítése.
- Nem tömődtek el a szórókarok.
- Van regeneráló só és öblítőszer (ha nem kombinált mosogatószer-tablettákat használ).
- Megfelelő az edények elhelyezése a kosarakban.
- A kiválasztott program megfelel a töltet típusának és a szennyeződés mértékének.
- Megfelelő mennyiségű mosogatószer használ.

### 10.6 A kosarak kipakolása

1. Hagyja lehűlni az edényeket, mielőtt kipakolná a készülékből. A forró edények könnyebben megsérülnek.
2. Először az alsó kosarat, majd a felső kosarat ürítse ki.



Miután a program véget ért, víz maradhat a készülék oldalfalain és ajtaján.



# 11. ÁPOLÁS ÉS TISZTÍTÁS



## FIGYELMEZTETÉS!

Karbantartás előtt kapcsolja ki a készüléket, és húzza ki a hálózati csatlakozódugót a csatlakozóaljzatból.



Az elszenyeződött szűrők és az eltömődött szórókarok rontják a mosogatás eredményességét. Rendszeresen ellenőrizze, és szükség esetén tisztítsa meg azokat.

## 11.1 A szűrők tisztítása

A szűrőrendszer 3 részegységből áll.

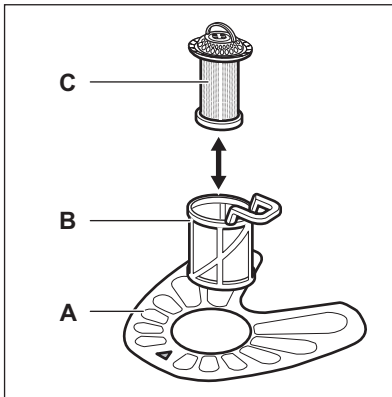

1. Az óramutató járásával ellentétesen fordítsa el a (B) szűrőt, és vegye ki.

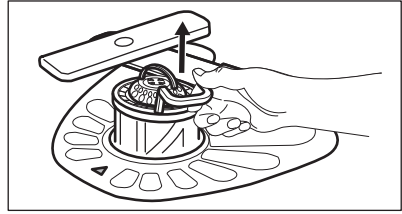
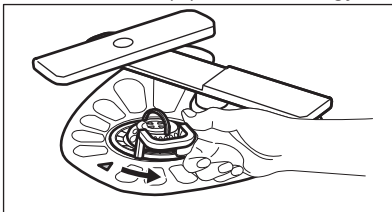

2. Húzza ki a (C) szűrőt a (B) szűrőből.
3. Vegye ki a lapos szűrőt (A).

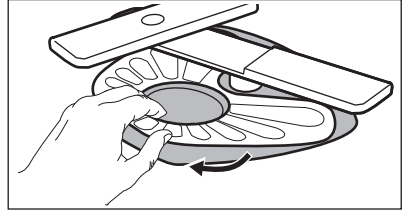

4. Vízzel tisztítsa meg a szűrőket.

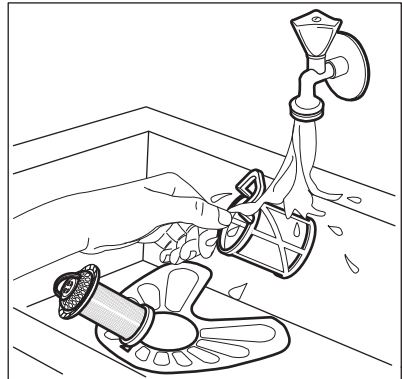

5. Győződjön meg arról, hogy nincs ételmaradvány vagy egyéb szennyeződés a vízgyűjtőben vagy annak széle körül.
6. Tegye vissza a lapos szűrőt (A) a helyére. Ügyeljen arra, hogy megfelelően helyezkedjen el a két vezetősín alatt.

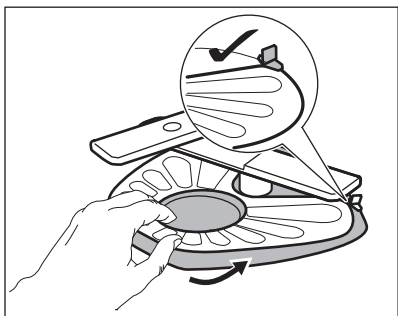

7. Szerelje vissza a szűrőket (B) és (C).
8. Tegye vissza a szűrőt (B) a lapos szűrőbe (A). Az óramutató járásával megegyező irányban forgassa, amíg nem rögzül.

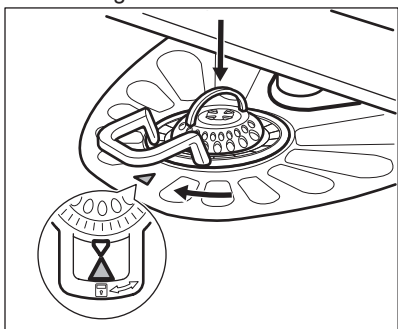

#### VIGYÁZAT!

A szűrők helytelen pozíciója nem kielégítő mosogatási eredményt okoz, és a készüléket is károsítja.

## 12. HIBAELHÁRÍTÁS

Amennyiben a készülék nem indul el, vagy működés közben leáll, először győződjön meg arról, hogy saját maga képes-e a hiba elhárítására a táblázatban található információk segítségével, majd forduljon a márkaszervizhez.



#### FIGYELMEZTETÉS!

A nem megfelelően elvégzett javítások súlyos biztonsági kockázatot jelenthetnek a készülék felhasználója számára. Minden javítást képzett szakembernek kell elvégeznie.

**Bizonyos meghibásodások esetén a kijelzőn egy riasztási kód látható.**

**Az előforduló hibák többsége anélkül megoldható, hogy a márkaszervizhez kellene fordulni.**

### 11.2 A szűrőkarok tisztítása

Ne szerelje ki a szűrőkarokat. Ha a szűrőkarok furatai eltömődnének, a szennyeződés megmaradó részét egy hegyes végű tárggyal távolítsa el.

### 11.3 Külső tisztítás

- A készüléket puha, nedves ruhával tisztítsa.
- Csak semleges tisztítószer használjon.
- Ne használjon súrolószert, súrolószivacsot vagy oldószereket.

### 11.4 Belső tisztítás

- Egy puha, nedves ronggyal gondosan tisztítsa meg a készüléket, beleértve az ajtó gumi tömitését.
- Amennyiben rendszeresen rövid időtartamú programokat használ, ezek zsír- és vízkőlerakódásokat okozhatnak a készülék belsejében. Ennek megakadályozása érdekében azt javasoljuk, hogy legalább 2 havonta futtasson le egy hosszú időtartamú mosogatóprogramot.
- A készülék maximális hatékonyságának megőrzése érdekében javasoljuk, hogy havonta használja a mosogatógépekhez kifejlesztett speciális tisztítószer. Gondosan kövesse a termék csomagolásán található útmutatásokat.

Meghibásodás és riasztási kód	Lehetséges ok és megoldás
Nem lehet bekapcsolni a készüléket.	<ul style="list-style-type: none"> <li>• Ügyeljen arra, hogy a villásdugó be legyen dugva a hálózati aljzatba.</li> <li>• Ellenőrizze, hogy nem oldott-e ki valamelyik biztosíték a biztosítékdozobban.</li> </ul>
A program nem indul el.	<ul style="list-style-type: none"> <li>• Ellenőrizze, hogy a készülék ajtaja be van-e csukva.</li> <li>• Ha késleltetett indítás van beállítva, törölje azt, vagy várja meg a visszaszámlálás befejeződését.</li> <li>• A készülék megkezdte a gyanta regenerálását a vízlágyítóban. A művelet időtartama kb. 5 perc.</li> </ul>
A készülék nem tölt be vizet. A kijelzőn <i>10</i> jelenik meg.	<ul style="list-style-type: none"> <li>• Ellenőrizze, hogy nyitva van-e a vízcsap.</li> <li>• Ellenőrizze, hogy a hálózati víznyomás nem túl alacsony-e. Ezzel kapcsolatban kérjen tájékoztatást a helyi vízműtől.</li> <li>• Ellenőrizze, hogy a vízcsap nincs-e eltömődve.</li> <li>• Ellenőrizze, hogy a vízbefolyó-tömlőben található szűrő nincs-e eltömődve.</li> <li>• Ellenőrizze, hogy a vízbefolyó-tömlő nincs-e megcsavarodva vagy megtörve.</li> </ul>
A készülék nem engedi ki a vizet. A kijelzőn <i>20</i> jelenik meg.	<ul style="list-style-type: none"> <li>• Ellenőrizze, hogy a szifon nincs-e eltömődve.</li> <li>• Ellenőrizze, hogy a kifolyócsőben található szűrő nincs-e eltömődve.</li> <li>• Ellenőrizze, hogy a belső szűrőrendszer nincs-e eltömődve.</li> <li>• Ellenőrizze, hogy a kifolyócső nincs-e megcsavarodva vagy megtörve.</li> </ul>
A kifolyásgátló bekapcsolt. A kijelzőn <i>30</i> jelenik meg.	<ul style="list-style-type: none"> <li>• Zárja el a vízcsapot, és forduljon a márkaszervizhez.</li> </ul>
A készülék működés közben többször leáll, majd elindul.	<ul style="list-style-type: none"> <li>• Ez normális. Ez optimális tisztítást és energiatakarékos működést eredményez.</li> </ul>
A program túl hosszú ideig működik.	<ul style="list-style-type: none"> <li>• Válassza a TimeSaver kiegészítő funkciót a program idejének lerövidítéséhez.</li> <li>• Ha késleltetett indítás kiegészítő funkció van beállítva, törölje azt, vagy várja meg a visszaszámlálás befejeződését.</li> </ul>
A kijelzőn a hátralevő idő értéke növekszik, és majdnem a program befejezéséig tartó időre ugrik.	<ul style="list-style-type: none"> <li>• Ez nem hiba. A készülék megfelelően üzemel.</li> </ul>
A készülék ajtajából enyhe szivárgás észlelhető.	<ul style="list-style-type: none"> <li>• A készülék színtezése nem megfelelő. A vízszintbe állításhoz lazítsa vagy húzza meg az állítható lábakat (ha vannak).</li> <li>• A készülék ajtaja nem központosan áll az üstön. Állítson a hátsó lábon (ha van).</li> </ul>

Meghibásodás és riasztási kód	Lehetséges ok és megoldás
Nehéz becsukni a készülék ajtaját.	<ul style="list-style-type: none"> <li>A készülék színtezése nem megfelelő. A vízszintbe állításhoz lazítsa vagy húzza meg az állítható lábakat (ha vannak).</li> <li>Az edények és evőeszközök egyes részei kiállnak a kosarakból.</li> </ul>
Csörgő/kopogó zaj hallatszik a készülék belsejéből.	<ul style="list-style-type: none"> <li>Az edények és evőeszközök elhelyezése nem megfelelő a kosarakban. Lásd a kosár megpakolására vonatkozó ismertetőt.</li> <li>Ellenőrizze, hogy a szórókarok szabadon mozognak-e.</li> </ul>
A hálózati megszakító a készülék miatt leold.	<ul style="list-style-type: none"> <li>A hálózati megszakító terhelhetősége (amperszáma) nem elegendő az összes háztartási készülék egyszerre történő üzemeltetéséhez. Ellenőrizze a konnektor terhelhetőségét (amperszámát) és a megszakító kapacitását, és kapcsolja ki a használatban levő készülékek egyikét.</li> <li>Belső elektromos hiba a készülékben. Vegye fel a kapcsolatot egy márkaszervizzel.</li> </ul>



A lehetséges okok megismerésére nézze meg „**Az első használat előtt**”, a „**Napi használat**” vagy a „**Hasznos tanácsok és javaslatok**” című fejezetet.

Ha a probléma ismét jelentkezik, akkor forduljon a márkaszervizhez.

A táblázatban nem található riasztási kódokkal kapcsolatban forduljon a márkaszervizhez.

Miután ellenőrizte a készüléket, kapcsolja azt ki, majd kapcsolja be újra.

## 12.1 A mosogatás és a szárítás eredménye nem kielégítő

Jelenség	Lehetséges ok és megoldás
A mosogatás eredménye nem kielégítő.	<ul style="list-style-type: none"> <li>Olvassa el a „<b>Napi használat</b>” és a „<b>Hasznos tanácsok és javaslatok</b>” c. fejezetet, valamint a kosár megtöltésére vonatkozó útmutatót.</li> <li>Használjon intenzívebb mosogatóprogramot.</li> <li>Tisztítsa meg a szórókar-fúvókákat és a szűrőt. Olvassa el az „<b>Ápolás és tisztítás</b>” című fejezetet.</li> </ul>

Jelenség	Lehetséges ok és megoldás
A szárítás eredménye nem kiélegítő.	<ul style="list-style-type: none"> <li>• Az elmosogatott tárgyakat túl hosszú ideig hagyta a zárt készülékben.</li> <li>• Nincs a készülékben öblítőszer, vagy nem elegendő az adagolt öblítőszer mennyisége. Állítsa az öblítőszer-adagolót magasabb fokozatra.</li> <li>• Szükséges lehet a műanyag evőeszközök és edények törülközővel való szárítása.</li> <li>• A legjobb szárítási eredmény eléréséhez kapcsolja be az XtraDry kiegészítő funkciót, majd válassza az AirDry lehetőséget.</li> <li>• Javasoljuk, hogy mindig használjon öblítőszer, kombinált mosogatószer-tabletták használatakor is.</li> </ul>
Fehéres csíkok vagy kékes réteg látható a poharakon és edényeken.	<ul style="list-style-type: none"> <li>• Túl nagy volt az adagolt öblítőszer mennyisége. Alacsonyabb szintre állítsa be az öblítőszer szintjét.</li> <li>• Túl sok volt a mosogatószer.</li> </ul>
Szennyeződések és cseppnyomok vannak a poharakon és edényeken.	<ul style="list-style-type: none"> <li>• Nem elegendő az adagolt öblítőszer mennyisége. Állítsa magasabbra az öblítőszer szintjét.</li> <li>• Lehet, hogy az öblítőszer minősége az oka.</li> </ul>
Nedvesek az edények.	<ul style="list-style-type: none"> <li>• A legjobb szárítási eredmény eléréséhez kapcsolja be az XtraDry kiegészítő funkciót, majd válassza az AirDry lehetőséget.</li> <li>• Nem szerepel szárítási fázis a programban, vagy alacsony a szárítási fázis hőmérséklete.</li> <li>• Az öblítőszer-adagoló üres.</li> <li>• Lehet, hogy az öblítőszer minősége az oka.</li> <li>• Lehet, hogy a kombinált mosogatószer-tabletták minősége az oka. Próbálkozzon másik márkával, vagy töltsen fel az öblítőszer-adagolót, és kombinált mosogatószer-tablettákkal együtt használja az öblítőszer-tablettákat.</li> </ul>
A készülék belseje nedves.	<ul style="list-style-type: none"> <li>• Ez nem hiba. A jelenséget az okozza, hogy a levegőben levő nedvesség kicsapódik a falakon.</li> </ul>
Szokatlan habképződés mosogatás közben.	<ul style="list-style-type: none"> <li>• Csak mosogatógépekhez készült mosogatószerrel használjon.</li> <li>• Szívárog az öblítőszer-adagoló. Vegye fel a kapcsolót egy márkaszervizzel.</li> </ul>
Rozsdafoltok láthatók az evőeszközökön.	<ul style="list-style-type: none"> <li>• Túl sok a só a mosogatáshoz használt vízben. Lásd „<b>A vízlágyító</b>” c. fejezetet.</li> <li>• Ezüst és rozsdamentes evőeszközöket helyezett egymás mellé. Ne helyezzen egymáshoz közel ezüst és rozsdamentes tárgyakat.</li> </ul>

Jelenség	Lehetséges ok és megoldás
Mosogatószer marad a program végén a mosogatószer-adagolóban.	<ul style="list-style-type: none"> <li>A mosogatószer-tabletta beragadt az adagolóba, és ezért nem teljesen mosta ki a víz.</li> <li>A víz nem tudja kimosni a mosogatószert az adagolóból. Ellenőrizze, hogy a szűrőkar nincs-e eltömődve.</li> <li>Ellenőrizze, hogy a kosarakba helyezett eszközök nem akadályozzák-e a mosogatószer-adagoló fedelének kinyitását.</li> </ul>
A készülék belsejében kellemetlen szag észlelhető.	<ul style="list-style-type: none"> <li>Lásd a „<b>Belső tisztítás</b>” című szakaszt.</li> </ul>
Vízkölerakódás látható az evőeszközökön, az üstön és az ajtó belsején.	<ul style="list-style-type: none"> <li>A só szintje alacsony; ellenőrizze a feltöltés visszajelzőt.</li> <li>Laza a sótartály kupakjának rögzítése.</li> <li>A csapvíz kemény. Lásd „<b>A vízlágyító</b>” c. fejezetet.</li> <li>Még akkor is használjon sót, és állítsa be a vízlágyító regenerálását, ha kombinált mosogatószer-tablettákat használ. Lásd „<b>A vízlágyító</b>” c. fejezetet.</li> <li>Amennyiben továbbra is vízkőmaradványokat észlel, erre a célra készült speciális készüléktisztító szerrel tisztítsa meg a készüléket.</li> <li>Próbáljon ki másik mosogatószert.</li> <li>Forduljon a mosogatószer gyártójának ügyfélszolgálatához.</li> </ul>
Az edények fénytelené váltak, elszíneződtek vagy sérültek.	<ul style="list-style-type: none"> <li>Ellenőrizze, hogy kizárólag mosogatógépben tisztítható tárgyakat helyezett-e a készülékbe.</li> <li>Óvatosan végezze a kosarakba való be- és kipakolást. Lásd a kosár megpakolására vonatkozó ismertetőt.</li> <li>A kényes darabokat helyezze a felső kosárba.</li> </ul>



A lehetséges okok megismerésére nézze meg „**Az első használat előtt**”, a „**Napi használat**” vagy a „**Hasznos tanácsok és javaslatok**” című fejezetet.

## 13. MŰSZAKI INFORMÁCIÓK

Méretek	Szélesség / magasság / mélység (mm)	446 / 818 - 898 / 550
Elektromos csatlakoztatás <sup>1)</sup>	Feszültség (V)	220 - 240
	Frekvencia (Hz)	50
Hálózati víznyomás	Min. / max. bar (MPa)	0.5 (0.05) / 8 (0.8)
Vízellátás	Hidegvíz vagy melegvíz <sup>2)</sup>	maximum 60 °C

Kapacitás	Teríték	9
Energiafogyasztás	Bekapcsolva hagyva (W)	5.0
Energiafogyasztás	Kikapcsolt állapotban (W)	0.50

1) A további értékeket lásd az adattáblán.

2) Ha a melegvíz alternatív energiaforrásból származik (pl. napelemek, szélenergia), akkor az energiafogyasztás csökkentése érdekében használja a melegvíz-vezetékét.

## 14. KÖRNYEZETVÉDELMI TUDNIVALÓK

 A következő jelzéssel ellátott anyagokat hasznosítsa újra. Újrahasznosításhoz tegye a megfelelő konténerekbe a csomagolást. Járuljon hozzá környezetünk és egészségünk védelméhez, és hasznosítsa újra az elektromos és elektronikus hulladékot. A

 tiltó szimbólummal ellátott készüléket ne dobja a háztartási hulladék közé. Juttassa el a készüléket a helyi újrahasznosító telepre, vagy lépjen kapcsolatba a hulladékkezelésért felelős hivatallal.

