

GETTING STARTED? EASY.



ZWQ 71235SI

HU Használati útmutató Mosógép	2
MK Упатство за ракување Машина за перење	20
SL Navodila za uporabo Pralni stroj	39

ZANUSSI

BIZTONSÁGI INFORMÁCIÓK

Az üzembe helyezés és használat előtt gondosan olvassa el a mellékelt útmutatót. A gyártó nem vállal felelősséget a helytelen beszerelés vagy használat miatt keletkezett sérülésekért és károkért. Tartsa biztonságos és elérhető helyen az útmutatót, hogy szükség esetén mindig a rendelkezésére álljon.

GYERMEKEK ÉS FOGYATÉKKAL ÉLŐ SZEMÉLYEK BIZTONSÁGA

- A készüléket 8 év feletti gyermekek és csökkent fizikai, értelmi vagy mentális képességű, illetve megfelelő tapasztalatok vagy ismeretek híján lévő személyek csak felügyelettel, vagy a készülék biztonságos használatára vonatkozó megfelelő tájékoztatás esetén használhatják.
- Ne hagyja, hogy gyerekek játszanak a készülékkel.
- A 3 évesnél fiatalabb gyermekeket mindig tartsa távol a készüléktől, amikor az működik.
- Minden csomagolóanyagot tartson távol a gyermekektől, és megfelelően dobja azokat hulladékba.
- A mosószerket tartsa távol a gyermekektől.
- A gyermekeket és a háziállatokat tartsa távol a készüléktől, amikor az ajtaja nyitva van.
- Gyermekek felügyelet nélkül nem végezhetnek tisztítási vagy karbantartási tevékenységet a készüléken.

ÁLTALÁNOS BIZTONSÁG

- Ne változtassa meg a készülék műszaki jellemzőit.
- Soha ne lépje túl a megengedett legnagyobb töltetet, mely 7 kg tömegű lehet (lásd a „Programtáblázat” című fejezetet).
- Az üzemi víznyomás értékének a vízhálózat készülékcsatlakozási pontjánál 0,5 bar (0,05 MPa) és 8 bar (0,8 MPa) között kell lennie.
- Ügyeljen arra, hogy a készülék alsó részén levő szellőzőnyílást (ha van) a készülék alatti szőnyeg, lábtörlő vagy egyéb padlóburkoló tárgy ne zárja el.

- A készülék vízvezetékrendszerre történő csatlakoztatásához használja a mellékelt, új tömlőkészletet vagy a márkaszerviz által biztosított egyéb új tömlőkészletet.
- Régi tömlőkészlet nem használható fel újra.
- Ha a hálózati kábel megsérül, azt a gyártónak vagy a márkaszerviznek vagy más hasonlóan képzett személynek kell kicserélnie, nehogy elektromos veszélyhelyzet álljon elő.
- Bármilyen karbantartás előtt kapcsolja ki a készüléket, és húzza ki a hálózati csatlakozódugót a csatlakozóaljzatból.
- A készülék tisztításához ne használjon nagy nyomású vízsugarat és/vagy gőzt.
- A készüléket nedves ruhával tisztítsa. Csak semleges tisztítószerrel használjon. Ne használjon súrolószert, súrolószivacsot, oldószert vagy fém tárgyat.

BIZTONSÁGI UTASÍTÁSOK

ÜZEMBE HELYEZÉS

- Távolítsa el az összes csomagolást és a szállítási rögzítőcsavarokat.
- A szállítási rögzítőcsavarokat tartsa biztonságos helyen. Amennyiben a készüléket a jövőben szállítani kell, ezeket vissza kell szerelni, hogy a dob rögzítésével megakadályozzák a készülék belsejének sérülését.
- Súlyos a készülék, ezért legyen körültekintő a mozgásokkor. Mindig használjon munkavédelmi kesztyűt és zárt lábbelit.
- Ne helyezzen üzembe, és ne is használjon sérült készüléket.
- Tartsa be a készülékhez mellékelt üzembe helyezési útmutatóban foglaltakat.
- Ne helyezze üzembe a készüléket olyan helyen, ahol a hőmérséklet 0 °C alá süllyedhet, vagy ahol ki van téve az időjárásnak.
- A készülék üzemeltetésének helyén a padló vízszintes, sík, stabil, hőálló és tiszta legyen.
- Gondoskodjon arról, hogy keringeni tudjon a levegő a készülék és a padló között.
- Úgy állítsa be a lábakat, hogy a készülék és a padló között rendelkezésre álljon a szükséges hely.
- Ne helyezze üzembe a készüléket olyan helyen, ahol a fedelét nem lehet teljesen kinyitni.
- Ne tegyen a készülék alá edényt azért, hogy az esetleg a készülékből szivárgó víz

összegyűjtse. A használatra javasolt felszerelésekkel kapcsolatban forduljon a márkaszervizhez.

ELEKTROMOS CSATLAKOZTATÁS

- A készüléket kötelező földelni.
- Mindig megfelelően felszerelt, áramütés ellen védett aljzatot használjon.
- Ellenőrizze, hogy az adattáblán szereplő adatok megfelelnek-e a helyi elektromos hálózat paramétereinek.
- Ne használjon hálózati elosztókat és hosszabbító kábeleket.
- Ügyeljen a hálózati csatlakozódugó és a hálózati kábel épségére. Amennyiben a készülék hálózati vezetékét ki kell cserélni, a cserélt márkaszervizünkénél végeztesse el.
- Csak az üzembe helyezés befejezése után csatlakoztassa a hálózati csatlakozódugót a hálózati csatlakozóaljzatba. Ügyeljen arra, hogy a hálózati dugasz üzembe helyezés után is könnyen elérhető legyen.
- Nedves kézzel ne érintse meg a hálózati kábelt és a csatlakozódugót.
- A készülék csatlakozásának bontására, soha ne a hálózati kábelnél fogva húzza ki a csatlakozódugót. A kábelt mindig a csatlakozódugónál fogva húzza ki.
- A készülék megfelel az EGK irányelveinek.

VÍZHÁLÓZATRA CSATLAKOZTATÁS

- Ügyeljen arra, hogy ne okozzon sérülést a vízcsöveknek.
- Mielőtt új vagy hosszabb idő óta nem használt csövekhez csatlakoztatja javítás vagy új eszköz (pl. vízóra stb.) felszerelése után a készüléket, addig folyassa a vizet, amíg az teljesen ki nem tisztul.
- A készülék első használata közben és után ellenőrizze, hogy nem látható-e vízszivárgás.

HASZNÁLAT



FIGYELMEZTETÉS! Személyi sérülés, áramütés, tűz, égési sérülés vagy a készülék károsodásának veszélye áll fenn.

- Ez a készülék kizárólag háztartási célokra használható.
- Kövesse a mosószer csomagolásán feltüntetett utasításokat.
- Ne tegyen gyúlékony anyagot vagy gyúlékony anyaggal szennyezett tárgyat a készülékbe, annak közelébe, illetve annak tetejére.
- Ellenőrizze, hogy minden fémtárgyat eltávolított-e a ruhákból.

TERMÉKLEÍRÁS

A KÉSZÜLÉK ÁTTEKINTÉSE

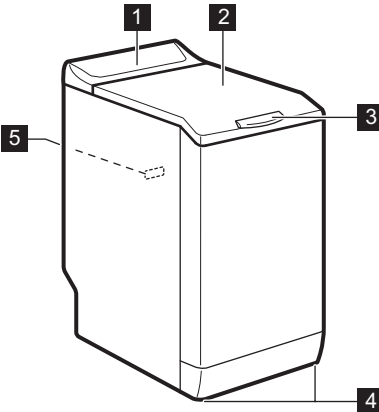

- 1 Kezelőpanel
- 2 Fedél
- 3 Fedélfogantyú
- 4 Lábak a készülék vízszintbe állításához.
- 5 Adattábla

- Ne mosson olajjal, zsírral vagy egyéb zsíros anyaggal erősen szennyezett ruhaneműt. Ezzel károsíthatja a mosógép gumi alkatrészeit. Az ilyen ruhaneműt a mosógépbe helyezés előtt mossa ki kézzel.

SZERVIZ

- A készülék javítását bízza a márkaszervizre.
- Csak eredeti pótalkatrészeket használjon.

ÁRTALMATLANÍTÁS



FIGYELMEZTETÉS! Sérülés- vagy fulladásveszély.

- Bontsa a készülék elektromos- és vízvezetési csatlakozását.
- A készülék közelében vágja át a hálózati kábelt, és tegye a hulladékba.
- Szerelje le az ajtókilincset, hogy megakadályozza gyermekek és kedvenc állatok készülékdobban rekedését.
- A készüléket az elektromos és elektronikus berendezésekre (WEEE) vonatkozó helyi rendeleteknek megfelelően tegye a hulladékba.

KIJELZŐ

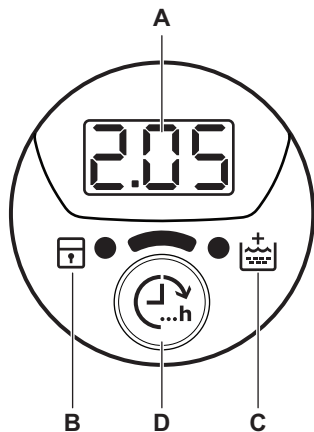

- A. Idő terület:
- **125**: a program időtartama
 - **3h**: befejezés ideje
 - **E20**: riasztási kódok
 - **Err**: hibaüzenet
 - **0**: a program véget ért.
- B. Gyerekzár visszajelző:
- A visszajelző akkor jelenik meg, ha bekapcsolja ezt a funkciót.
- C. Extra öblítés visszajelzője:
- A visszajelző akkor jelenik meg, ha bekapcsolja ezt a kiegészítő funkciót.
- D. Befejezés ideje érintőgomb.

PROGRAMTÁBLÁZAT

Program Hőmérséklet-tartomány	Maximális töltet Maximális centrifugálási sebesség	Program leírása (Töltet típusa és szennyeződés mértéke)
30'@30° 30 °C	2 kg 800 ford./perc	Rövid ciklus enyhén szennyezett vagy csupán felfrisítendő pamut és műszálás darabokhoz.
Pamut 90 °C - Hideg	7 kg 1200 ford./perc	Fehér és színes pamut. Normál vagy enyhe szennyezettség.
Pamut Eco ¹⁾ 60 °C - 40 °C	7 kg 1200 ford./perc	Fehér és színtartó pamut. Normál szennyezettség. Az energiafogyasztás csökken, és a mosóprogram ideje meghosszabbodik.
Műszál 60 °C - Hideg	3 kg 1200 ford./perc	Műszálás vagy kevert szál szövetek. Normál szennyezettség.
Kímélő 40 °C - Hideg	2,5 kg 1200 ford./perc	Kényes textil, pl. akril, viszkóz és poliészter. Normál szennyezettség.
Gyapjú/Kézi mosás 40 °C - Hideg	1 kg 1200 ford./perc	Gépben mosható gyapjúhoz, kézzel mosható gyapjúhoz és „kézzel mosható” jelzéssel ellátott kényes szövetekhez.²⁾
Frissítés 20 perc 40 °C - 30 °C	1 kg 1200 ford./perc	Nagyon rövid ciklus enyhén szennyezett vagy csupán egyszer viselt pamut és műszálás darabokhoz.

Program Hőmérséklet-tartomány	Maximális töltet Maximális centrifugálási sebesség	Program leírása (Töltet típusa és szennyeződés mértéke)
Mix 20°  20 °C	2,5 kg 1200 ford./perc	Speciális program mérsékelt szennyezett pamuthoz, műszálás vagy kevert szál szövetekhez. Válassza ezt a programot az energiafogyasztás csökkentéséhez. Ügyeljen arra, hogy a mosószer alacsony hőmérséklet-hez legyen alkalmas, a megfelelő mosási eredmény érdekében ³⁾ .

1) Standard programok az energiacímke fogyasztási értékei számára. A 2010/1061 sz. jogszabály értelmében ezek a programok a „Normál 60 °C-os pamut programnak” és a „Normál 40 °C-os pamut programnak” felelnek meg. Ezek a leghatékonyabb programok a normál szennyezettségű pamut ruhák mosásához, ami a vízfelhasználást és az energiafogyasztást illeti.



















A mosási szakasz tényleges vízhőmérséklete eltérhet a megadott program-hőmérséklet-től.

2) A ciklus közben a dob kis sebességen forog a kíméletes mosás érdekében. Úgy tűnhet, hogy a dob nem forog, vagy nem megfelelően forog, azonban ez normális jelenség ennél a programnál.

3) Semmilyen hőfok kijelzés nem lesz látható.

Programfunkciók összeegyeztethetősége

Program										
30'@30°		■						■	■	■
	■	■	■	■	■	■	■	■	■	■
	■	■	■	■	■			■	■	■
	■	■	■	■	■	■		■	■	■
	■	■	■	■	■			■	■	■
	■	■	■					■	■	■
	■	■	■					■	■	■
	■	■	■					■	■	■

1) Ha ezt a kiegészítő funkciót választja, azt ajánljuk, hogy csökkentse a töltet mennyiségét. Továbbra is megtarthatja a teljes töltetet, de a mosási hatékonyság mérséklődik. Javasolt töltet: pamut: 3,5 kg, műszálás és kényes szövetek: 1,5 kg.

FOGYASZTÁSI ÉRTÉKEK



A címkén szereplő adatok tájékoztató jellegűek. Az értékek különböző okok miatt változhatnak: pl. a ruhanemű jellege és mennyisége, a víz és a környezeti hőmérséklet függvényében.



A program kezdetekor a kijelzőn a program maximális töltethez tartozó időtartama jelenik meg.

A mosási fázis alatt a program időtartamát a készülék automatikusan számítja, és az érték nagymértékben csökkenhet, ha a töltet nagysága kisebb a maximálisan megengedett töltet értékénél (pl.: Pamut 60 °C, maximális töltet: 7 kg; a program időtartama túllépi a 2 órát - valós töltet: 1 kg; a program időtartama nem éri el az 1 órát).

Amikor a készülék a valós időtartamot számítja, a kijelzőn egy pont villog.

Programok	Töltet (kg)	Energiafogyasztás (kWh)	Vízfogyasztás (liter)	Program hozzávetőleges időtartama (perc)	Fennmaradó nedvességtartalom (%) ¹⁾
Pamut 60 °C	7	1,16	58	197	53
Pamut 40 °C	7	0,61	56,2	192	53
Műszál 40 °C	3	0,45	46	105	35
Kímélő 40 °C	2,5	0,55	46	90	35
Gyapjú/Kézi mosás 30 °C ²⁾	1	0,35	50	65	30

Szabványos pamut programok

Szabványos pamut 60 °C	7	0,95	47	255	53
Szabványos pamut 60 °C	3,5	0,65	39	188	53
Szabványos pamut 40 °C	3,5	0,59	39	187	53

1) A centrifugálási fázis végén.

2) Csak egyes modellek esetében áll rendelkezésre.

Kikapcsolt állapotban (W)	Bekapcsolva hagyva (W)
0.48	0.48

A fenti táblázatban szereplő adatok megfelelnek az EU 2009/125/EC számú bizottsági rendelkezésének, mely a 1015/2010 számú irányelvet teljesíti.

KIEGÉSZÍTŐ FUNKCIÓK

HŐMÉRSÉKLET

Ezzel a kiegészítő funkcióval módosítható az alapértelmezett hőmérséklet.

 visszajelző = hideg víz.

Megjelenik a beállított hőmérséklet visszajelzője.

CENTRIFUGÁLÁS

Ezzel a kiegészítő funkcióval módosítható az alapértelmezett centrifugálási sebesség.

Megjelenik a beállított sebesség visszajelzője.

További centrifugálási kiegészítő funkciók:

Nincs centrifugálás

- Ezzel a kiegészítő funkcióval kikapcsolhatja az összes centrifugálási fázist. Csak a szivattyúzás programfázis áll rendelkezésre.
- A megfelelő visszajelző világítani kezd.
- Ezt a kiegészítő funkciót kényes anyagok esetében alkalmazza.
- Egyes mosási programok esetén az öblítéseket a gép nagyobb mennyiségű víz felhasználásával végzi.

Öblítés tartás

- Ezzel a kiegészítő funkcióval megelőzheti a ruhanemű gyűrődését.
- A megfelelő visszajelző világítani kezd.
- A program befejeztével a víz a dobban marad.
- A dob rendszeres időközönként forgást végez, hogy megakadályozza a ruhák gyűrődését.
- A fedél zárva marad. A fedél kinyitásához le kell a vizet engedni.



A víz leeresztéséhez olvassa el a „Miután a program véget ért” című részt.

GYORS

Ezzel a kiegészítő funkcióval csökkentheti a program időtartamát.

Ezt a kiegészítő funkciót enyhén szennyezett vagy felfrissítendő darabok esetén használja.

A megfelelő visszajelző világítani kezd.

ELŐMOSÁS

Ezzel a kiegészítő funkcióval egy előmosási szakaszt adhat a mosási programhoz.

Erős szennyeződés esetén használja ezt a kiegészítő funkciót. A kiegészítő funkció aktiválása növeli a program időtartamát. A megfelelő visszajelző világítani kezd.

VASALÁSKÖNNYÍTŐ

A készülék gyengéd mosást és centrifugálást végez, hogy megakadályozza a ruhák gyűrődését.

A készülék csökkenti a centrifugálás fordulatszámát, több vizet használ, és a program időtartamát a ruhanemű típusához igazítja.

A megfelelő visszajelző világítani kezd.

ÖBLÍTÉS

Ezzel a kiegészítő funkcióval csak egyetlen utolsó öblítés végezhető el a kiválasztott mosási programnál.

Ha az Extra öblítés funkciót () is beállítja, a készülék további kettő vagy három öblítést végez.

A megfelelő visszajelző világítani kezd.

SZIVATTYÚZÁS ÉS CENTRIFUGÁLÁS

Ezzel a kiegészítő funkcióval lehet végrehajtani a centrifugálás és szivattyúzás ciklust.

Ez a centrifugálási fázis megfelel a beállított mosási programnak.



Ha a Nincs centrifugálás () kiegészítő funkciót is beállítja, a készülék csak szivattyúzást végez.

BEFEJEZÉS IDEJE

Ezzel a kiegészítő funkcióval beállíthatja az órák számát, mely alatt szeretné, hogy a mosási program befejeződjön.

A beállítható idő minimum 3 óra és maximum 20 óra között lehet.

A kijelzőn az órák száma látható, és a  gomb feletti visszajelző világít.

EXTRA ÖBLÍTÉS

Ezzel a kiegészítő funkcióval további öblítési szakaszokat adhat a mosási programhoz.



Olyan személyek esetében használja ezt a kiegészítő funkciót, akik allergiások a mosószerekre, valamint olyan helyeken, ahol lágy a víz.

A hozzá tartozó visszajelző világitani kezd.¹⁾

BEÁLLÍTÁSOK



ÁLLANDÓ EXTRA ÖBLÍTÉS



A kiegészítő funkció mindig egy további öblítést eredményez egy új program beállításakor.

- A kiegészítő funkció **be/kikapcsolásához** egyidejűleg addig tartsa megérintve a  és  gombot, amíg a  visszajelző **világitani nem kezd/el nem alszik**.

GYEREKZÁR

Ezzel a kiegészítő funkcióval megakadályozhatja a gyermekeket abban, hogy játsszanak a kezelőpanellel.

- A kiegészítő funkció **be/kikapcsolásához** egyidejűleg addig tartsa megérintve a  és  gombot, amíg a  visszajelző **világitani nem kezd/el nem alszik**.

Ezt a kiegészítő funkciót a  gomb megérintése után kapcsolja be: minden gomb inaktív a  gomb kivételével.

AZ ELSŐ HASZNÁLAT ELŐTT

- Öntsön egy kevés mosószert a mosószert-adagoló mosási rekeszébe.
- Állítsa be és ruhák nélkül indítson el egy pamut mosására szolgáló programot a legmagasabb hőmérsékleten.

Ez minden szennyeződést eltávolít a dobból és a tartályból.

NAPI HASZNÁLAT



FIGYELMEZTETÉS! Lásd a Biztonságról szóló részt.

A MOSNIVALÓ BETÖLTÉSE

- Nyissa fel a készülék fedelét.
- Nyomja meg az **A** gombot.
Automatikusan kinyílik a dob.
- Helyezze a mosandó darabokat egyenként a dobba.

- Rázza meg a darabokat, mielőtt a készülékbe helyezi őket.
Ügyeljen arra, hogy ne tegyen túl sok mosandó holmit a dobba.
- Csukja be a dobot, majd a fedelet.



Ez a kiegészítő funkció akkor is aktív marad, ha a készüléket kikapcsolja.

HANGJELZÉSEK

Hangjelzések hallhatóak, amikor:

- A program befejeződik.
- A készülékben hiba lépett fel.

A hangjelzések **ki-/bekapcsolására**, a **P** és a  gombot érintse meg egyidejűleg 4 másodpercre.



Ha kikapcsolja a hangjelzéseket, azok csak akkor működnek, amikor a készülék működésében hiba lép fel.

¹⁾ A kiegészítő funkció bekapcsolásával kapcsolatban olvassa el a „Beállítások” c. fejezetet.

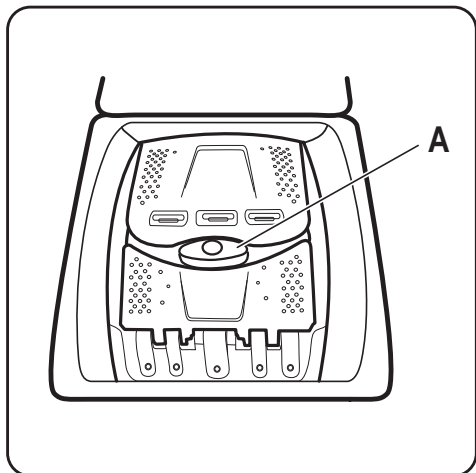

VIGYÁZAT! A készüléke fedelének bezárása előtt, ellenőrizze, hogy megfelelően bezárta-e a dobot.

MOSÓSZEREK ÉS ADALÉKOK HASZNÁLATA

Mérje ki a mosó- és az öblítőszer.

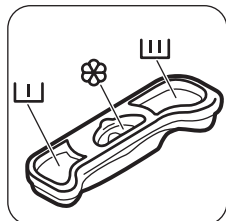

MOSÓSZER-ADAGOLÓ REKESZEK

	Előmosási szakasz mosószere-adagolója.
	Mosási szakasz mosószere-adagolója.
	Rekesz a folyékony adalékok (öblítőszer, keményítő) számára.
	VIGYÁZAT! Ne lépje túl a M szintet.

A KÉSZÜLÉK BEKAPCSOLÁSA

Nyomja meg néhány másodperc hosszan a Be/Ki gombot a készülék be- vagy kikapcsolásához. Hang hallatszik a készülék bekapcsolásakor.

A kijelzőn Be üzenet jelenik meg.

PROGRAM KIVÁLASZTÁSA

- Érintse meg a **P** programgombot, majd állítsa be a programot:
 - A gomb visszajelzője villog.
 - A kijelző a program időtartamát mutatja.
- Szükség esetén módosítsa a hőmérsékletet és a centrifugálási sebességet, vagy adjon hozzá további kiegészítő funkciókat. Ha elindít egy kiegészítő funkciót, annak visszajelzője megjelenik.



Amennyiben valamit helytelenül állított be, a kijelzőn az üzenet jelenik meg.

A PROGRAM BEFEJEZÉS IDEJE KIEGÉSZÍTŐ FUNKCIÓ NÉLKÜL TÖRTÉNŐ INDÍTÁSA

Érintse meg a gombot.

- A gomb visszajelzőjének villogása megszűnik, és folyamatosan világítani kezd.
- A program elindul, a fedélzár bekapcsol, és világít a visszajelző.
- A leeresztő szivattyú egy rövid időre bekapcsolhat a mosási ciklus kezdetén.



A program kezdete után körülbelül 15 perccel:

- A készülék automatikusan állítja be a program időtartamát a ruhatöltetnek megfelelően.
- A kijelző az új értéket mutatja.

A PROGRAM INDÍTÁSA BEFEJEZÉS IDEJE KIEGÉSZÍTŐ FUNKCIÓVAL

- Érintse meg a gombot többször azon óraszám kiválasztásához, melyben azt szeretné, hogy a mosási ciklus véget érjen.

A kijelzőn megjelenik a beállított órák száma (pl.:) és a gomb feletti visszajelző világitással jelzi, hogy a kiegészítő funkció aktív.

- Érintse meg a gombot:
 - Az ajtó zárva van.
 - A készülék megkezdí a visszaszámlálást.
 - Amikor a visszaszámlálás befejeződött, automatikusan megkezdődik a program végrehajtása.



A Befejezés ideje kiegészítő funkció a gomb megérintése előtt módosítható vagy törölhető. A gomb megérintése után a Befejezés ideje kiegészítő funkció csak törölhető.

A Befejezés ideje kiegészítő funkció törlése:

- A gomb megérintésével állítsa szünet üzemmódba a készüléket. A gomb visszajelzője villog.
- Érintse meg többször a gombot, amíg a gomb feletti visszajelző ki nem alszik. A program azonnali elindításához érintse meg ismét a gombot.



Amikor folyékony mosószeret használ a Befejezés ideje kiegészítő funkcióval, a folyékony mosószeret a gyártója által biztosított adagológolyóban töltsé a készülékbe.

A PROGRAM MEGSZAKÍTÁSA ÉS A KIEGÉSZÍTŐ FUNKCIÓK MÓDOSÍTÁSA

Csak néhány kiegészítő funkciót módosíthat a működése megkezdése előtt.

- Érintse meg a gombot. A gomb visszajelzője villog.
- Módosítsa a kiegészítő funkciókat. Ha bármely kiegészítő funkciót módosítja, a Befejezés ideje kiegészítő funkció kikapcsol (ha be volt állítva).
- Érintse meg ismét a gombot. A program folytatódik.

PROGRAM TÖRLÉSE

- A program törléséhez és a készülék kikapcsolásához nyomja meg a gombot néhány másodpercre.
- A készülék bekapcsolásához nyomja meg újra ugyanezt a gombot. Most új mosási programot állíthat be.



Új program indítása előtt a készülék leeresztheti a vizet. Ebben az esetben ellenőrizze, hogy továbbra is van-e mosószer a mosószer-adagoló rekeszben, és ha nincs, töltsé fel ismét mosószerrel.

A FEDÉL KINYITÁSA

Amikor egy program (vagy a funkció) aktív, a készülék fedele zárva van. Világít a visszajelző.



VIGYÁZAT! Ha a hőmérséklet vagy dobban lévő víz szintje túl magas, nem nyithatja ki a készülék fedelét.

A készülék fedelének kinyitása a ciklus első perceiben (vagy amikor a funkció működik):

- A gomb megérintésével szüneteltesse a készülék működését.
- Várjon néhány percet, amíg a visszajelző kialszik.
- A készülék fedele kinyitható.
- Csukja be a fedelet, majd érintse meg ismét a gombot. Folytatódik a program (vagy a funkció) végrehajtása.

MIUTÁN A PROGRAM VÉGET ÉRT







- A készülék automatikusan leáll.
- Egy hangjelzés hallható (ha engedélyezve van).
- A kijelzőn világítani kezd a visszajelző.
- Kialszik a gomb visszajelzője.
- A fedélzár visszajelző villog (amikor a fedél kioldása történik), majd kialszik.
- A készülék fedele kinyitható.
- Szedje ki a ruhaneműt a dobból. Ellenőrizze, hogy a dob üres-e.
- A készülék kikapcsolásához nyomja meg a gombot néhány másodpercig.
- Zárja el a vízcsapot.
- Hagyja egy ideig nyitva a fedelet, hogy elkerülje a penész vagy kellemetlen szagok keletkezését.

A mosási program véget ért, de még mindig víz van a dobban:

- Rendszeresen forog a dob, hogy megakadályozza a ruhák gyűrődését.
- A visszajelző villogással emlékezteti arra, hogy engedje le a vizet.
- Világít a fedélzár visszajelző. A gomb visszajelzője villog. A fedél zárva marad.
- A fedél kinyitásához le kell a vizet engednie.

A víz leeresztése:

- A víz leeresztése.



- Érintse meg a  gombot. A készülék kiszivattyúzza a vizet, és a kiválasztott programhoz megengedett maximális centrifugálási sebességgel végzi el a centrifugálást.
 - Másik lehetőségként érintse meg a  gombot a centrifugálási sebesség módosításához, majd érintse meg a  gombot. A készülék leereszti a vizet és centrifugál. Ha beállítja a  funkciót, a készülék csak szivattyúzat végző.
2. A program befejezése után néhány perc elteltével kialszik a fedélzár  visszajelző, és felnyithatja a fedelet.
 3. A készülék kikapcsolásához nyomja meg a  gombot néhány másodpercig.



A készülék leereszti a vizet, és körülbelül 18 óra elteltével automatikusan centrifugál (kivéve gyapjú program esetén).

AUTOMATIKUS KIKAPCSOLÁS KIEGÉSZÍTŐ FUNKCIÓ:

Az energiafogyasztás csökkentésére az AUTOMATIKUS KIKAPCSOLÁS kiegészítő funkció automatikusan kikapcsolja a készüléket. Minden visszajelző és a kijelző kialszik, amikor:

- A  gomb megérintése előtt 5 perccel nem használja a készüléket. A készülék ismételt bekapcsolásához nyomja meg a  gombot.
- A mosási program befejezése után 5 perccel. A készülék ismételt bekapcsolásához nyomja meg a  gombot. A kijelzőn a legutoljára beállított program befejezési ideje látható. Ha új ciklust szeretne beállítani, érintse meg a **P** gombot.

HASZNOS TANÁCSOK ÉS JAVASLATOK

A RUHA TÖLTET

- A következők szerint válogassa szét a ruhákat: fehér, színes, műszálas, kényes és gyapjúruhák.
- Tartsa be a mosási útmutatásokat, melyek a ruhák kezelési címkéin találhatóak.
- Ne mosson együtt fehér és színes darabokat.
- Egyes színes darabok elszíneződhetnek az első mosásnál. Célszerű az első mosásnál külön mosni a darabokat.
- Gombolja be a párnahuzatokat, húzza össze a cipzárakat, kapcsolja be a kapcsokat és patentokat. Kösse össze az öveket.
- Ūrítse ki a zsebeket, és fordítsa ki a darabokat.
- Fordítsa ki a többrétegű anyagokat, gyapjút és festett ábrákkal ellátott darabokat.
- Különleges mosószerrel távolítsa el az erős szennyeződések.
- A mosógépbe helyezés előtt a ruhaneműből mossa ki és távolítsa el az erős szennyeződések.
- Legyen körültekintő a függönyök esetében. Vegye ki az akasztókat, és tegye mosószákbá vagy párnahuzatba a függönyöket.
- Ne mossa a készülékben a nem szegett vagy szakadt ruhadarabokat. Használjon mosózsákokat a kis és/vagy kényes darabok mosására (pl.: merevített melltartók, övek, harisnyanadrágok stb.).

- Centrifugálási szakaszban a nagyon kicsi töltet kiegyensúlyozási problémákat okozhat. Ilyen esetben kézzel rendezze el a dobban a ruhadarabokat, majd indítsa újra a centrifugálási szakaszt.

MAKACS SZENNYEZŐDÉSEK

Egyes szennyeződések esetében nem elegendő a víz és a mosószer.

Célszerű az ilyen szennyeződések a darab készülékbe tétele előtt kezelni.

Különleges folteltávolítók állnak rendelkezésre. Azt a különleges folteltávolítót használja, mely megfelel a folt és az anyag jellegének.

MOSÓSZEREK ÉS ADALÉKANYAGOK

- Csak mosógépek számára készült mosószereket és adalékokat használjon:
 - univerzális, valamennyi anyagfajtához való mosópor;
 - finomtextil (max. 40 °C-os) és gyapjú mosásához való mosópor,
 - valamennyi anyagfajtához, elsősorban az alacsony hőfokú (max. 60 °C-os) programokhoz való folyékony mosószerek, illetve a csak gyapjú mosására szolgáló speciális mosószerek.
- Ne keverje a különböző fajtájú mosószereket.

- A környezet védelme érdekében ne használjon a szükségesnél több mosószer.
- Mindig tartsa be a mosószer termékek csomagolásán található útmutatásokat.
- Az anyag fajtájának és színének, a program hőmérsékletének és a szennyezettség mértékének megfelelő termékeket használja.
- Ha a készüléke nem rendelkezik tereőlapos mosószer-adagolóval, akkor adagológolyóba öntse a folyékony mosószereket (a golyót a mosószer gyártója mellékeli).

KÖRNYEZETVÉDELMI TANÁCSOK

- Előmosási fázis nélkül tegye be a normál szennyezettségű ruhákat mosáshoz.
- Mindig maximális megengedett ruhatöltettel indítson egy mosóprogramot.
- Szükség esetén használjon feltöltávolítót, amikor alacsony hőmérsékletű programot állít be.

ÁPOLÁS ÉS TISZTÍTÁS



FIGYELMEZTETÉS! Lásd a Biztonságról szóló részt.

KÜLSŐ TISZTÍTÁS

Csak szappannal és meleg vízzel tisztítsa a készüléket. Hagyjon minden felület megszáradni.



VIGYÁZAT! Ne használjon alkoholt, oldószereket vagy vegyszereket.

VÍZKÖTELENÍTÉS

Ha nagy vagy közepes a vízkeménység a körzetében, akkor célszerű vízkötelenítőt használni a mosógépekben.

Rendszeresen ellenőrizze a dobót, hogy megakadályozza vízkő- és rozsdarészecskék képződését.

Csak mosógéphez való termékeket használjon a rozsdarészecskék eltávolítására. Ezt a ruhamosástól külön végezze.



Mindig tartsa be a termék csomagolásán található útmutatásokat.

- A megfelelő mennyiségű mosószer használatához ellenőrizze a háztartási vízhálózatában lévő víz keménységét. Lásd a „Vízkeménység” című szakaszt.

VÍZKEMÉNYSÉG

Ha nagy vagy közepes a vízkeménység a körzetében, akkor célszerű vízlágyítót használni a mosógépekben. Olyan körzetekben, ahol alacsony a vízkeménység nem szüksége vízlágyító használatára.

A körzetében lévő vízkeménység megérdeklődéséhez a helyi vízellátó vállalathoz forduljon.

Megfelelő mennyiségű vízlágyítót alkalmazzon. Mindig tartsa be a termék csomagolásán található útmutatásokat.

KARBANTARTÁSI MOSÁS

Az alacsony hőmérsékletű programok használata esetén előfordulhat, hogy mosószer marad a dobban. Rendszeresen végezzen karbantartási mosást. Ennek elvégzéséhez:

- Szedje ki az összes ruhaneműt a dobból.
- Egy kevés mosószerrel, maximális hőmérsékleten, pamut mosására szolgáló, rövid programot használjon.

A FEDÉL TÖMÍTÉSE

Rendszeresen vizsgálja meg a tömítést. Szükség esetén tisztítsa meg ammóniatartalmú tisztítókrémrel, mely nem karcolja meg a tömítést.



Mindig tartsa be a termék csomagolásán található útmutatásokat.

A MOSÓSZER-ADAGOLÓ TISZTÍTÁSA

1.

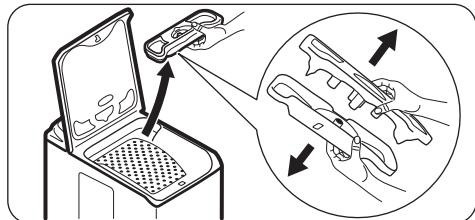

2.

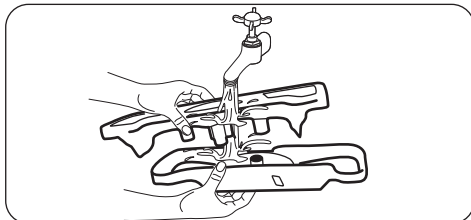

3.

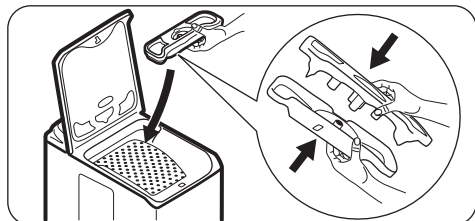

A BEFOLYÓCSŐ ÉS A SZELEPSZŰRŐ TISZTÍTÁSA

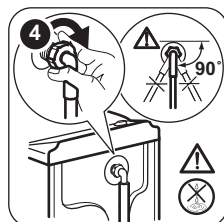
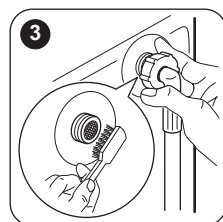
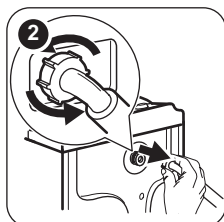
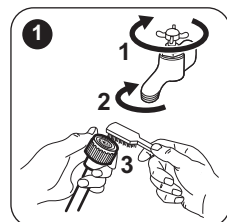

FAGYVESZÉLY

Ha olyan helyen van a készülék elhelyezve, ahol 0 °C alatt lehet a hőmérséklet, akkor engedje ki a megmaradt vizet a befolyócsőből és a leeresztő szivattyúból.



Tegye ezt akkor is, amikor vízleeresztést szeretne végezni.

1. Húzza ki a hálózati csatlakozódugót a konnektorból.
2. Szerelje le a befolyócsövet.
3. Szerelje le a kifolyócsövet a hátsó tartóról, és akassza ki a mosdókagylóból vagy szifonból.
4. A befolyó- és kifolyócső végét helyezze egy edénybe. Hagyja, hogy a csövekből kifolyjon a víz.

5. Állítsa be bármelyik kiválasztott programot a Centrifugálás és szivattyúzás kiegészítő funkcióval, és hagyja futni a ciklus végéig.
6. Amikor már nem folyik ki több víz a csövekből, akkor szerelje ismét vissza a befolyó- és kifolyócsövet.
7. A készülék kikapcsolásához nyomja meg a Be/Ki gombot.



FIGYELMEZTETÉS! Ellenőrizze, hogy magasabb-e 0 °C-nál a hőmérséklet, mielőtt ismét használja a készüléket. A gyártó nem vállal felelősséget az alacsony hőmérsékletek miatt keletkező károkért.

HIBAELHÁRÍTÁS



FIGYELMEZTETÉS! Lásd a Biztonságról szóló részt.

BEVEZETÉS

A készülék nem indul el, vagy működés közben leáll.

Először próbálja meg kiküszöbölni a problémát (lásd a táblázatot). Ha a probléma továbbra is fennáll, akkor forduljon a márkaszervizhez.

Egyes problémák esetén hangjelzések hallhatóak, és riasztási kód jelenik meg a kijelzőn:

- **E10** - A készülék nem tölti be megfelelően a vizet.

- **E20** - A készülék nem ereszti le a vizet.
- **E40** - A készülék fedele vagy a dob ajtaja nyitva van, vagy nem megfelelően van bezárva. Kérjük, ellenőrizze mindkettőt.
- **E40** - A hálózati feszültség ingadozik. Várja meg, hogy a feszültségingadozás megszűnjön.
- **E91** - Nincs kommunikáció a készülék elektronikus alkatrészei között. Kapcsolja ki, majd kapcsolja be újra a készüléket.



FIGYELMEZTETÉS! Mielőtt ellenőrizné, kapcsolja ki a készüléket.

LEHETSÉGES MEGHIBÁSODÁSOK

Jelenség	Lehetséges megoldás
A program nem indul el.	<ul style="list-style-type: none">• Ügyeljen arra, hogy a villásdugó be legyen dugva a hálózati aljzatba.• Győződjön meg arról, hogy a készülék fedele és a dob ajtaja jól be van-e zárva.• Ellenőrizze, hogy nem oldott-e ki valamelyik biztosíték a biztosítékdobozban.• Ellenőrizze, hogy megnyomta-e az Indítás/Szünet gombot.• Ha késleltetett indítás van beállítva, törölje azt, vagy várja meg a visszaszámlálás befejeződését.• Kapcsolja ki a Gyerekzár funkciót, ha az be van kapcsolva.
A készülék nem tölti be megfelelően a vizet.	<ul style="list-style-type: none">• Ellenőrizze, hogy nyitva van-e a vízcsap.• Ellenőrizze, hogy a hálózati víznyomás nem túl alacsony-e. Ezzel kapcsolatban kérjen tájékoztatást a helyi vízműtől.• Ellenőrizze, hogy a vízcsap nincs-e eltömődve.• A hibát az okozhatja, hogy a vízbefolyó-tömlőben vagy a leeresztő szelepből található szűrők egyike el van tömődve. Nézze meg az „Ápolás és tisztítás” című részt. Ha a probléma továbbra is fennáll, akkor forduljon a márkaszervizhez.• Ellenőrizze, hogy a vízbefolyó-tömlő nincs-e megcsavarodva vagy megtörve.• Ellenőrizze, hogy megfelelő-e a befolyócső csatlakoztatása.

Jelenség	Lehetséges megoldás
A készülék nem engedi ki a vizet.	<ul style="list-style-type: none"> • Ellenőrizze, hogy a szifon nincs-e eltömődve. • Ellenőrizze, hogy a kifolyócsó nincs-e megcsavarodva vagy megtörve. • Ellenőrizze, hogy megfelelő-e a kifolyócsó csatlakoztatása. • Állítsa be a szivattyúzás kiegészítő funkciót, ha szivattyúzás nélküli programot állított be. • Állítsa be a szivattyúzás kiegészítő funkciót, ha olyan kiegészítő funkciót állított be, melynek végén a víz a dobban marad. • Ezt a jelenséget a lefolyósűrő eltömődése okozhatja. Kérjük, forduljon a márkaszervizhez.
A centrifugálási szakasz nem működik, vagy a mosási ciklus szokatlanul sokáig tart.	<ul style="list-style-type: none"> • Ilyen esetben kézzel rendezze el a dobban a darabokat, majd indítsa újra a centrifugálási szakaszt. Ezt a jelenséget kiegyensúlyozási hiba is kiválthatja. • Állítsa be a centrifugálás kiegészítő funkciót. • Állítsa be a szivattyúzás kiegészítő funkciót, ha olyan kiegészítő funkciót állított be, melynek végén a víz a dobban marad. • Ezt a jelenséget a lefolyósűrő eltömődése okozhatja. Kérjük, forduljon a márkaszervizhez.
Víz van a padlón.	<ul style="list-style-type: none"> • Ellenőrizze, hogy a vízcsövek vízcsatlakozásai szorosan megvannak-e húzva, és nincs-e vízszivárgás. • Ellenőrizze, hogy nincsenek-e sérülések a víz befolyó- és kifolyócsövén. • Ellenőrizze, hogy a megfelelő minőségű és mennyiségű mosószer használja-e.
Nem lehet felnyitni a készülék fedelét.	<ul style="list-style-type: none"> • Ellenőrizze, hogy a mosási program befejeződött-e. • Állítsa be a szivattyúzás vagy centrifugálás kiegészítő funkciót, ha víz van a dobban.
A készülékből szokatlan zajok hallatszanak.	<ul style="list-style-type: none"> • Ellenőrizze, hogy megfelelő-e a készülék vízszintezése. Olvassa el az „Üzembe helyezési utasítás” című részt. • Ellenőrizze, hogy eltávolította-e a csomagolást és/vagy a szállítási rögzítőcsavarokat. Olvassa el az „Üzembe helyezési utasítás” című részt. • Tegyen több ruhát a dobba. Lehetséges, hogy a töltet túl kicsi.
A készülék megtelik vízzel, majd azonnal leereszti azt.	<ul style="list-style-type: none"> • Ellenőrizze, hogy megfelelő helyzetben van-e a kifolyócsó. Lehetséges, hogy a kifolyócsó vége túl alacsonyan van. Olvassa el az „Üzembe helyezési utasítás” című részt.
A ciklus rövidebb, mint a kijelzett idő.	<ul style="list-style-type: none"> • A készülék a töltet súlya alapján kiszámítja az új mosási időt. Lásd a „Fogyasztási értékek” c. fejezetet.
A ciklus hosszabb, mint a kijelzett idő.	<ul style="list-style-type: none"> • A kiegyensúlyozatlan ruhatöltet megnöveli az időtartamot. Ez a készülék normális viselkedése.
Nem kielégítő a mosás eredménye.	<ul style="list-style-type: none"> • Növelje a mosószer mennyiségét, vagy használjon másikat. • A ruhák mosása előtt használjon speciális tisztítószereket a makacs szennyeződések eltávolítására. • Ellenőrizze, hogy megfelelő hőmérsékletet állított-e be. • Csökkentse a töltetet.
Nem lehet beállítani egy kiegészítő funkciót.	<ul style="list-style-type: none"> • Ügyeljen arra, hogy csak a szükséges érintőgombot/gombokat nyomja meg.

Ellenőrzés után kapcsolja be a készüléket. A program a megszakítási ponttól folytatódik.
Ha a probléma ismét jelentkezik, akkor forduljon a márkaszervizhez.

Ha a kijelző a fentiekől eltérő riasztási kódot mutat. Kapcsolja ki majd be a készüléket. Ha a probléma továbbra is fennáll, akkor forduljon a márkaszervizhez.

SZERVIZ

Javasoljuk, hogy csak eredeti tartalékalkatrészeket használjon.

Ha készülékével a márkaszervizhez fordul, legyenek kéznél az alábbi adatok. Az információk az adattáblán találhatóak: típus, termékszám és sorozatszám. (Mod., Prod. No., Ser. No.)

MŰSZAKI ADATOK

Méretek	Szélesség / magasság / mélység / teljes mélység	400 mm/ 890 mm/ 600 mm/ 600 mm
Elektromos csatlakoztatás	Üzemi feszültség Összteljesítmény Biztosíték Frekvencia	230 V 2200 W 10 A 50 Hz
A szilárd részecskék és nedvesség bejutása elleni védelmet a védőburkolat biztosítja, kivéve ahol az alacsony feszültségű részeket nem védi ez burkolat		IPX4
Hálózati víznyomás	Minimum Maximum	0,5 bar (0,05 MPa) 8 bar (0,8 MPa)
Vízellátás ¹⁾		Hideg víz
Maximális töltet	Pamut	7 kg
Energiahatékonysági osztály		A+++
Centrifugálási sebesség	Maximum	1200 ford./perc

1) Csatlakoztassa a vízbefolyó-tömlőt egy 3/4" csavarmentes csaphoz.



KIEGÉSZÍTŐ MŰSZAKI ADATOK

Márkajelzés (logó)	ZANUSSI	
Forgalmazó neve	Electrolux Lehel Kft 1142 Budapest Erzsébet királyné útja 87	
A készülék azonosító jele	ZWQ 71235SI	
	Mértékegység	
Energiaosztály	(az A és D közötti skálán, ahol az „A” a leghatékonyabb és „D” a legkevesbé hatékony)	A+++
Mosási hatékonyság	(az A és G közötti skálán, ahol „A” a legnagyobb és „G” a legkisebb teljesítményt jelenti)	A
Centrifugálási hatékonyság	(az A és G közötti skálán, ahol „A” a leghatékonyabb, és „G” a legkevesbé hatékony)	B

Maradék nedvesség	%	53
Maximális centrifugálási sebesség	ford./perc	1200
Mosási töltet	kg	7
Átlagos éves energiafogyasztás¹⁾	kWh	175
Átlagos éves vízfogyasztás¹⁾	liter	9990
Mosóprogram zajszintje normál, 60 °C-os pamut program esetében	dB/A	57
Centrifuga zajszintje normál, 60 °C-os pamut program esetében	dB/A	76

1) Az EN60456 szabványnak megfelel.

KÖRNYEZETVÉDELMI TUDNIVALÓK

A  következő jelzéssel ellátott anyagokat hasznosítsa újra. Újrahasznosításhoz tegye a megfelelő konténerekbe a csomagolást. Járuljon hozzá környezetünk és egészségünk védelméhez, és hasznosítsa újra az elektromos és elektronikus hulladékot. A  tiltó

szimbólummal ellátott készüléket ne dobja a háztartási hulladék közé. Juttassa el a készüléket a helyi újrahasznosító telepre, vagy lépjen kapcsolatba a hulladékkezelésért felelős hivatallal.

БЕЗБЕДНОСНИ ИНФОРМАЦИИ

Пред монтажата и употребата на овој апарат, внимателно прочитајте ги приложените упатства. Производителот не сноси одговорност за направена повреда или штета кои се резултат на неправилна монтажа или употреба. Секогаш чувајте ги упатствата на сигурно и безбедно место за подоцнежна употреба.

БЕЗБЕДНОСТ НА ДЕЦА И РАНЛИВИ ЛИЦА

- Овој апарат можат да го користат деца над 8 години и лица со намалени физички, сетилни или ментални способности или лица без искуство и знаење доколку тоа го прават под надзор или им биле дадени упатства како безбедно да го употребуваат апаратот и ги разбираат опасностите поврзани со него.
- Не дозволувајте им на децата да играат со апаратот.
- Децата на 3 годишна возраст и помали мора да се држат подалеку од апаратот секогаш кога работи.
- Држете ја амбалажата подалеку од децата и разрешете се соодветно од него.
- Чувајте ги сите детергенти настрана од дофат на деца.
- Држете ги децата и миленичињата подалеку од апаратот кога вратата е отворена.
- Децата не треба да го чистат или да го оддржуваат апаратот без надзор.

ОПШТА БЕЗБЕДНОСТ

- Не менувајте ги спецификациите на овој апарат.
- Почитувајте ја максималната количина на полнење од 7 kg (погледнете во поглавјето „Табела со програми“).
- Притисокот на водата при работа кај точката на влез на водата од доводот мора да биде меѓу 0,5 bar (0,05 MPa) и 8 bar (0,8 MPa).
- Отворите за вентилација во основата (ако ги има) не смеат да бидат попречени од таписон, килим или било каков покривач за под.

- Апаратот мора да биде поврзан со водоводната мрежа со помош на добиениот комплет на црева, или нов комплет од црева кои ќе ги добиете од Овластениот сервисен центар.
- Старите комплекти црева не смеат да се користат пак.
- Доколку се оштети кабелот за напојување, тој треба да биде заменет од страна на производителот, негов Овластен сервисен центар или слично квалификувани лица за да се избегне опасност.
- Пред одржување, исклучете го апаратот и извадете го штекерот за струја од приклучницата.
- Не користете вода во спреј и/или пареа за чистење на уредот.
- Чистете го апаратот со навлажнета крпа. Користете само неутрални детергенти. Не користете абразивни производи, абразивни сунгери за чистење, растворувачи или метални предмети.

БЕЗБЕДНОСНИ УПАТСТВА

МОНТАЖА

- Отстранете ја сета амбалажа и транспортните завртки.
- Чувајте ги транспортните штрафови на сигурно место. Ако апаратот ќе се премести во иднина тие мора да бидат заштрафени за да се заклучи барабанот и да се спречи внатрешно оштетување.
- Секогаш внимавјте кога го пренесувате апаратот затоа што е тежок. Секогаш носете заштитни ракавици и приложените обувки.
- Немојте да монтирате ниту да користите оштетен апарат.
- Придржувајте се до упатството за монтажа приложено со апаратот.
- Не монтирајте го и не користете го апаратот на места каде што температурата е пониска од 0°C или каде што е изложен на атмосферски влијанија.
- Подот каде што ќе биде поставен апаратот мора да биде рамен, стабилен, отпорен на топлина и чист.
- Проверете дали има циркулација на воздух меѓу апаратот и подот.
- Приспособете ги ногарките за да има доволно простор меѓу апаратот и килимот.

- Не монтирајте го апаратот на места каде што капакот на апаратот не може целосно да се отвори.
- Не ставајте сад под апаратот за собирање вода во случај на протекување. Контактирајте со Овластениот сервисен центар за да проверите кои додатоци можат да се користат.

ПОВРЗУВАЊЕ НА СТРУЈА

- Апаратот мора да биде заземјен.
- Секогаш користете правилно монтиран штекер отпорен на струјни удари.
- Проверете дали параметрите на плочката со спецификации се компатибилни со електричната моќност на мрежата на електрична енергија.
- Не користете адаптери со повеќе приклучоци и продолжни кабли.
- Погрижете се да не ги оштетите приклучокот за струја и кабелот. Доколку кабелот за струја на апаратот треба да се замени, тоа мора да го направи нашиот Овластен сервисен центар.
- Поврзете го приклучокот за струја со штекерот на крајот од монтажата.

Проверете дали приклучокот за струја е пристапен по монтирањето.

- Не допирајте го кабелот за струја или приклучокот со влажни раце.
- Не влечете го кабелот за да го исклучите апаратот од струја. Секогаш повлекувајте го приклучокот за струја.
- Апаратот ги исполнува барањата предвидени со Директивите на ЕЕЗ.

ПОВРЗУВАЊЕ СО ВОДА

- Не ги оштетувајте цревата за вода.
- Пред да ги поврзете новите црева, цревата кои не биле користени подолг период, каде се направила некаква поправка или биле ставени нови уреди (мерачи за вода итн.), оставете ја водата да тече се додека не стане чиста и бистра.
- Проверете дали има видливи протекувања на вода за време или после првата работа на апаратот.

УПОТРЕБА



ПРЕДУПРЕДУВАЊЕ! Опасност од повреди, струен удар, пожар, изгореници или оштетување на апаратот.

- Овој апарат е само за домашна употреба.
- Следете ги безбедносните упатства дадени на пакувањето на детергентот.

- Не ставајте запаливи производи или предмети натопени со запаливи средства во, блиску до, или на апаратот.
- Проверете дали сите метални предмети се извадени од алиштата.
- Немојте да перете многу валкани такенини, масни или други замастени материјали. Тоа може да ги оштети гумените делови на машината за перење. Исперете ги претходно рачно пред да ги ставите во машината за перење.

СЕРВИСИРАЊЕ

- За да го поправите апаратот контактирајте го Овластениот сервисен центар.
- Користете само оригинални резервни делови.

РАСХОДУВАЊЕ



ПРЕДУПРЕДУВАЊЕ! Ризик од повреда или задушвање.

- Исклучете го апаратот од струја и вода.
- Извадете го електричниот кабел блиску до апаратот и фрлете го.
- Извадете ја кваката на вратата за да спречите затварање на деца или миленици во барабанот.
- Фрлете го апаратот во согласност со условите за фрлање на Искористена електрична и електронска опрема (ИЕЕО).

ОПИС НА ПРОИЗВОДОТ

ПРЕГЛЕД НА АПАРАТОТ

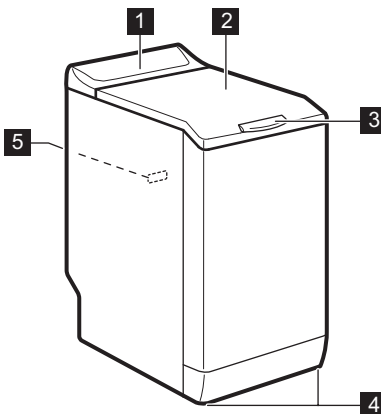

- 1 Контролна табла
- 2 Капак
- 3 Рачка на капакот
- 4 Ногарки за ливелирање на апаратот
- 5 Плочка со спецификации

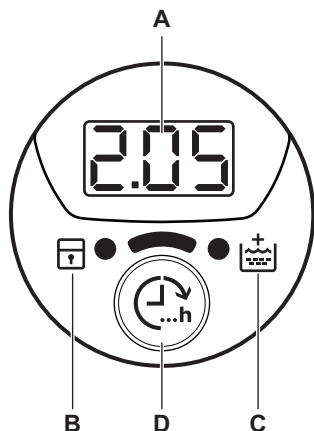

ЕКРАН



- A. Поле за време:
- 125: времетраење на програмата
 - 3h: време на „завршување“
 - E20: шифри за аларм
 - E r r r: порака за грешка
 - 0: програмата е завршена.
- B. Показател за безбедносен уред за деца:
- Показателот се вклучува кога го активирате овој апарат.
- C. Показател за дополнително плакнење:
- Показателот се вклучува кога ја активирате оваа опција.
- D. Поле на допир Завршеток.

ТАБЕЛА СО ПРОГРАМИ

Програма Опсег на температурата	Максимално полнење Максимална брзина на центрифугата	Опис на програма (Вид полнење и ниво на валканост)
30'@30° 30°C	2 kg 800 грт (врт. во минута)	Краток циклус за синтетички и многу нежни алишта кои се многу малку извалкани или за алишта за освежување.
Памучни 90°C - Студено	7 kg 1200 грт (врт. во минута)	Бели памучни алишта и обоени памучни алишта. Нормално извалкани и малку извалкани.
Памучни Еко ¹) 60°C - 40°C	7 kg 1200 грт (врт. во минута)	Бели памучни алишта и алишта од трајно обоен памук. Нормално извалкани. Потрошувачката на енергија се намалува, а времето на програмата за перење се продолжува.
Синтетика 60°C - Студено	3 kg 1200 грт (врт. во минута)	Синтетички алишта или алишта од мешани ткаенини. Нормално извалкани.
Нежни 40°C - Студено	2,5 kg 1200 грт (врт. во минута)	Нежни ткаенини какви што се акрил, вискоза, полиестер. Нормално извалкани.

Програма Опсег на температурата	Максимално полнење Максимална брзина на центрифугата	Опис на програма (Вид полнење и ниво на валканост)
Волна/Рачно перење  40°C - Студено	1 kg 1200 грт (врт. во минута)	Волна што се пере во машина, волна што се пере на рака и нежни ткаенини со симбол за одржување «рачно перење». ²⁾
Освежување на 20 минути  40°C - 30°C	1 kg 1200 грт (врт. во минута)	Краток циклус за памучни и синтетички алишта кои се малку извалкани или носени се само еднаш.
Мешани 20°  20°C	2,5 kg 1200 грт (врт. во минута)	Специјална програма за памучни, синтетички и мешани ткаенини со мала извалканост. Поставете ја оваа програма за да се намали потрошувачката на енергија. Проверете дали детергентот е погоден за ниска температура за да имате добри резултати при перењето ³⁾ .

1) Стандардни програми за вредности на потрошувачка со Енергетската етикета. Во согласност со регулативата 1061/2010, овие програми се соодветни на «Стандардната програма за памучни алишта на 60°C» и «Стандардната програма за памучни алишта на 40°C». Тие се најефикасните програми во однос на комбинацијата на енергија и потрошувачка на вода за перење на нормално валкани памучни алишта.



















Температурата на водата во фазата на перење може да биде различна од декларираната температура за поставената програма.

2) За време на овој циклус, барабанот се врти бавно за да обезбеди нежно перење. Може да изгледа како барабанот да не се врти или како да не се врти правилно, но тоа е нормално за оваа програма.

3) Не е вклучено ниту едно показно светло за температура.

Компатибилност на опции со програми

Програма										
30'@30°		■					■	■	■	
	■	■	■	■	■	■	■	■	■	■
	■	■	■	■	■	■	■	■	■	■
	■	■	■	■	■	■	■	■	■	■
	■	■	■	■	■	■	■	■	■	■
	■	■	■				■	■	■	
	■	■	■				■	■	■	

Програма										
	■	■	■				■	■	■	

1) Кога ќе ја поставите оваа опција, ви препорачуваме да ја намалите количината на алишта. Можете да го оставите и целото полнење, но резултатите од перењето нема да бидат задоволителни. Препорачано полнење: памучни: 3,5 kg, синтетика и нежни: 1,5 kg.

ПОТРОШУВАЧКИ ВРЕДНОСТИ



Податоците во оваа табела се приближни. Различните променливи може да влијаат врз податоците: количината и типот на алишта, водата и температурата на околината.



На почетокот на програмата, екранот го прикажува траењето на програмата со максимално полнење.

За време на фазата на перење, траењето на програмата автоматски се пресметува и може значително да се намали ако полнењето е помало од максималниот капацитет на полнење (на пр. Памучни 60°C , максимално полнење 7 kg, траењето на програмата надминува 2 часа; реално полнење од 1 kg, траењето на програмата е пократко од 1 час).

Кога апаратот го пресметува реалното траење на програмата, на екранот трепка точка.

Програми	Полнење (kg)	Потрошувачка на енергија (kWh)	Потрошувачка на вода (литри)	Приближно траење на програмата (минути)	Преостаната влага (%) ¹⁾
Памучни 60°C	7	1,16	58	197	53
Памучни 40°C	7	0,61	56,2	192	53
Синтетика 40°C	3	0,45	46	105	35
Нежни 40°C	2,5	0,55	46	90	35
Волна/Рачно перење 30°C ²⁾	1	0,35	50	65	30

Стандардни памучни програми

Стандардни памучни на 60°C	7	0,95	47	255	53
----------------------------	---	------	----	-----	----

Програми	Полнење (kg)	Потрошувачка на енергија (kWh)	Потрошувачка на вода (литри)	Приближно траење на програмата (минути)	Преостаната влага (%) ¹⁾
Стандардни памучни на 60°C 	3,5	0,65	39	188	53
Стандардни памучни на 40°C 	3,5	0,59	39	187	53

1) На крајот на фазата на центрифугирање.

2) Не е достапно кај некои модели.

Режим на исклучено (W)	Режим на вклучено (W)
0.48	0.48

Информациите дадени во графиконот погоре се во согласност со регулативата на Европската комисија 1015/2010 за имплементирање на директивата 2009/125/EK

ОПЦИИ

ТЕМПЕРАТУРА

Со оваа опција можете да ја намалите почетната температура.

Показно светло  = студена вода.

Се вклучува показното светло за поставената температура.

ЦЕНТРИФУГА

Со оваа опција можете да ја намалите почетната брзина на центрифугата.

Се вклучува показното светло за поставената програма.

Дополнителни опции за центрифуга:

Без центрифуга

- Поставете ја оваа опција за да ги откажете сите фази на центрифугирање. Достапна е само фазата на цедење.
- Се пали соодветното показно светло.
- Поставете ја оваа опција само за многу чувствителни ткаенини.
- Фазата на плакнење користи повеќе вода кај некои програми на перење.

Запирање на плакнењето

- Поставете ја оваа опција за да спречите туткање на алиштата.
- Се пали соодветното показно светло.
- Има вода во барабанот при завршување на програмата.
- Барабанот се врти редовно за да спречи туткање на алиштата.
- Капакот останува заклучен. Морате да ја исцедите водата за да го отклучите капакот.



За да ја исцедите водата, погледнете во „На крај од програмата“.

БРЗО

Со оваа функција можете да го намалите времетраењето на програмата.

Поставете ја оваа функција за лесно валкани алишта или за алишта за освежување.

Се пали соодветното показно светло.

ПРЕДПЕРЕЊЕ

Со оваа опција можете да додадете фаза на предперење кон програмата за перење.

Користете ја оваа функција за многу извалкани алишта. Кога ќе ја поставите оваа опција, времетраењето на програмата се зголемува.

Се пали соодветното показно светло.

ЛЕСНО ПЕГЛАЊЕ

Машината внимателно ги пере и центрифугира алиштата за да се спречи туткање.

Машината ја намалува брзината на центрифугата, користи повеќе вода и го прилагодува времетраењето на програмата според видот на алиштата.

Се пали соодветното показно светло.

ПЛАКНЕЊЕ

Со оваа опција може да ја пуштите само последното плакнење на одбраната програма за перење.

Ако ја одберете опцијата Дополнително плакнење () апаратот додава две или повеќе плакнења.

Се пали соодветното показно светло.

ЦЕДЕЊЕ И ЦЕНТРИФУГИРАЊЕ



Со оваа опција можете да ја пуштите циклусот на центрифугирање и цедење.

ПОСТАВКИ

ПОСТОЈАНО ДОПОЛНИТЕЛНО ПЛАКНЕЊЕ





Со оваа опција можете постојано да имате дополнително плакнење кога поставувате нова програма.

- За да ја **вклучите/исклучите** оваа опција, притискајте ги истовремено  и  сè додека не се **вклучи/исклучи** показното светло .

БРАВА ЗА ДЕЦА

Со оваа опција можете да спречите децата да си играат со контролната табла.

- За да ја **вклучите/исклучите** оваа опција, притискајте ги истовремено  и  сè додека не се **се вклучи/исклучи** показното светло .

Фазата на центрифуга е погодна за програмата за перење којашто сте ја поставиле.



Ако исто така ја поставите опцијата Без Центрифуга () апаратот само ќе цеди.

ЗАВРШЕТОК

Со оваа опција можете да ја поставите бројот на часови за коишто сакате да заврши програмата за перење.

Можете да поставите минимум 3 часа до максимум 20 часа.



Екранот го покажува бројот на часови и показателот над копчето  е вклучен.

ДОПОЛНИТЕЛНО ПЛАКНЕЊЕ

Со оваа опција можете да додадете фаза неколку плакнења кон програмата за перење.

Користете ја оваа опција за лица алергични на детергенти и во области каде водата е мека.

Се вклучува соодветниот показател.¹⁾

Активирајте ја оваа опција откако сте го допреле копчето : копчињата се заклучени (освен за копчето ).



Оваа опција останува активна дури и кога ќе ја исклучите апаратот.

ЗВУЧНИ СИГНАЛИ

Звучните сигнали работат кога:

- Програмата е завршена.
- Апаратот е во дефект.

За да ги **исклучите/вклучите** звучните сигнали, притиснете го копчето **P** и копчето  истовремено 4 секунди.

¹⁾ Видете во „Поставки“ за тоа како да ја активирате оваа опција.



Ако ги исклучите звучните сигнали, тие продолжуваат да работат кога апаратот има дефект.

ПРЕД ПРВАТА УПОТРЕБА

1. Ставете мала количина детергент во фиоката за фазата на перење.
2. Поставете ја и стартувајте ја програмата за памук на највисоката температура без алишта.

Ова ја отстранува целата нечистотија од барабанот и од внатрешноста.

СЕКОЈДНЕВНА УПОТРЕБА



ПРЕДУПРЕДУВАЊЕ! Видете во поглавјата за заштита и сигурност.

ПОЛНЕЊЕ СО АЛИШТА

1. Отворете го капакот на апаратот.
 2. Притиснете го копчето **A**.
- Барабанот се отвора автоматски.
3. Ставете ги алиштата во барабанот, едно по едно парче.
 4. Протресете ги алиштата пред да ги ставите во апаратот.

Не ставајте многу алишта во барабанот.

5. Затворете ги барабанот и капакот.

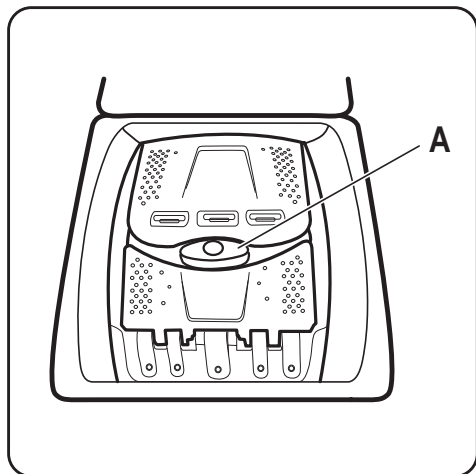

ВНИМАНИЕ! Пред да го затворите капакот на вашиот апарат, видете дали правилно сте го затвориле барабанот.

КОРИСТЕЊЕ ДЕТЕРГЕНТ И ДОДАТОЦИ

Измерете ги детергентот и омекнувачот.

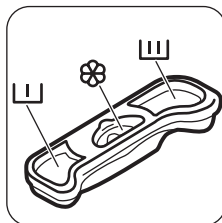

ПРЕГРАДИ ЗА ДЕТЕРГЕНТ



Преграда за детергент за фазата на предперење.



Преграда за детергент за фазата на перење.



Преграда за течни додатоци (омекнувач, штирак).



ВНИМАНИЕ! Немојте да го надминувате нивото **M**.

ВКЛУЧУВАЊЕ НА МАШИНАТА

Притиснете и задржете неколку секунди на копчето Вклучено/Исклучено за да го вклучите или исклучите апаратот.

Се огласуваат звуци на мелодија кога ќе се активира машината.

На екранот се појавува зборот Оп.



ПОСТАВУВАЊЕ ПРОГРАМА

1. Допрете го копчето за програма **P** и поставете ја програмата:
 - Показателот за копчето  трепка.
 - На екранот се прикажува времетраењето на програмата.
2. Доколку е неопходно, променете ја температурата и брзината на центрифугата или додајте ги достапните функции. Кога вклучувате опција, се вклучува показното светло за поставената опција.

 Доколку поставите нешто неточно, на екранот се прикажува пораката **E r r**.

СТАРТУВАЊЕ НА ПРОГРАМА БЕЗ ОПЦИЈА ЗАВРШЕТОК

Допрете го копчето .



- Показното светло на копчето  престанува да трепка и останува вклучено.
- Програмата започнува, капакот се заклучува, показателот  е вклучен.
- Пумпата за цедење може да работи кратко време на почетокот на циклусот за перење.

 По околу 15 минути од почетокот на програмата:

- Машината автоматски го прилагодува времетраењето на програмата за да се совпадне со полнењето алишта.
- На екранот се прикажува новата вредност.



ЗАПОЧНУВАЊЕ ПРОГРАМА СО ОПЦИЈА ЗАВРШЕТОК

1. Допрете го неколку пати копчето  за да го одберете бројот на часови за колку што сакате да заврши циклусот на перење.



Екранот ги покажува бројот на часови кои сте ги поставиле (на пр. ) и показателот над копчето  е вклучено за да покаже дека опцијата е активна.

2. Допрете го копчето :
 - Вратата е заклучена.
 - Апаратот го започнува одбројувањето.

- Кога ќе заврши одбројувањето, програмата за перење започнува автоматски.

 Можете да ја откажете или промените опцијата Завршеток пред да притиснете копчето . Откако ќе го притиснете копчето  можете да ја откажете опцијата Завршеток.

За да ја откажете опцијата Завршеток:

- a. Притиснете го копчето  за да го поставите апаратот на пауза. Показателот за копчето  трепка.
- b. Допирајте го копчето  се додека показателот над копчето не се исклучи.

Притиснете го копчето  повторно за да почне веднаш програмата.

 Кога користите течен детергент во комбинација со опцијата Завршеток, додадете течен детергент со топче за дозирање (доставено од производителот на детергентот).

ПРЕКИНУВАЊЕ НА ПРОГРАМА И МЕНУВАЊЕ НА ОПЦИИ

Можете да промените само одредени опции пред да се вклучат.

1. Допрете .
- Показателот за ова копче трепка.
2. Променете ги опциите. Ако промените било која опција опцијата Завршеток (ако е поставена) ќе се онеспособи.

3. Допрете го уште еднаш .



Програмата продолжува.

ОТКАЖУВАЊЕ ПРОГРАМА

1. Притиснете го копчето  неколку секунди за да ја откажете програмата и да ја исклучите машината.
2. Притиснете го истото копче повторно за да ја вклучите машината. Сега, можете да поставите нова програма за перење.





- i** Пред да започне со новата програма, апаратот може да ја цеди водата. Во тој случај, проверете дали детергентот е уште во преградата за детергент, ако не е, повторно наполнете детергент.

ОТВОРАЊЕ НА КАПАКОТ





Додека работи програмата (или ) , капакот на апаратот е заклучен. Се пали показното светло .

- !** **ВНИМАНИЕ!** Доколку температурата и нивото на водата во барабанот се премногу високи, не можете да го отворите капакот.

Отворете го капакот во текот на првите минути од циклусот (или кога работи) :



1. Притиснете го копчето  за да го ставите апаратот на пауза.
2. Почекајте неколку минути се додека показателот  не се исклучи.
3. Можете да го отворите капакот.
4. Затворете го капакот и повторно притиснете го копчето . Програмата (или ) продолжува.

НА КРАЈ ОД ПРОГРАМАТА







- Уредот запира автоматски.
- Звучните сигнали работат (ако се вклучени).
- Символот  се пали на екранот.
- Се исклучува показното светло за копчето .
- Показателот за заклучување на капакот  трепка (кога се отклучува капакот) и потоа се гаси.
- Можете да го отворите капакот.
- Извадете ги алиштата од апаратот. Проверете дали барабанот е празен.
- Притиснете го копчето  неколку секунди за да ја исклучите машината.
- Затворете ја славината за вода.
- Подотворете го капакот за да спречите мувла и мириси.

Програмата за перење е завршена, но има вода во барабанот:

- Барабанот се врти редовно за да спречи туткање на алиштата.

- Показателот  трепка за да ве потсети дека треба да ја исцедите водата.
- Показното светло за заклучување на капакот  свети. Показателот за копчето  трепка. Капакот останува заклучен.
- Морате да ја исцедите водата за да го отворите капакот.



Цедење на вода:

1. За да ја исцедите водата.
 - Допрете го копчето . Апаратот ја цеди водата и центрифугира со максимална брзина на центрифуга за одбраната програма за перење.
 - Алтернативно, допрете го копчето  за да ја смените брзината на центрифугата и потоа допрете го копчето . Апаратот ја цеди водата и центрифугира. Ако поставите , апаратот само ќе ја цеди водата.
2. Кога програмата е завршена и показното светло за заклучен капак после неколку минути  ќе се изгасне, можете да го отворите капакот.
3. Притиснете го копчето  неколку секунди за да ја исклучите машината.

- i** Апаратот цеди и центрифугира автоматски после приближно 18 часа (освен кај програми за волна).

ОПЦИЈА АВТОМАТСКО ИСКЛУЧУВАЊЕ

Опцијата во мирување за АВТОМАТСКО ИСКЛУЧУВАЊЕ автоматски го исклучува апаратот за да ја намали потрошувачката на енергија. Сите показни светла и екранот се гасат кога :

- Не ја користете машината 5 минути пред да го допрете .
- Притиснете го копчето  за повторно да ја вклучите машината.
- После 5 минути од крајот на програмата за перење.
Притиснете го копчето  за повторно да ја вклучите машината.
На екранот се прикажува крајот на последната поставена програма.
Допрете го копчето **P** ако сакате да поставите нов циклус.

ПОМОШ И СОВЕТИ

ПОЛНЕЊЕ АЛИШТА

- Поделете ги алиштата на: бели, обоени, синтетика, нежни и волнени.
- Следете ги упатствата за перење што се наоѓаат на етикетите на алиштата.
- Не перете заедно бели и алишта во боја.
- Некои алишта во боја може да ја изгубат боја по првото перење. Ви препорачуваме да ги перете одделно првиот пат.
- Закопчајте ги навлаките за перници, патентите, куките и дрикерите. Врзете ги ремените.
- Испразнете ги џебовите и исправете ги алиштата.
- Превртете ги повеќеслојните ткаенини, волната и алиштата со насликани илустрации.
- Извадете ги тврдокорните дамки со специјален детергент.
- Измијте ги и исчистете ги претходно тврдокорните дамки пред да ги ставите во барабанот
- Бидете внимателни со завесите. Извадете ги куките и ставете ги пердињата во вреќичка за перење или во навлака за перници.
- Немојте да перете во апаратот исечени или алишта без раб. Користете ја корпатвреќичката за перење за перење на мали и/или чувствителни алишта (на пр. градници со жица, колани, хулахопки, итн.).
- Многу мало полнење може да предизвика проблеми со рамнотежата за време на фазата на центрифугирање. Ако се случи ова, распоредете ги рачно алиштата во барабанот и повторно вклучете ја фазата на центрифугирање.

ТВРДОГЛАВИ ДАМКИ

За некои дамки, водата и детергентот не се доволни.

Ви препорачуваме да ги исчистите овие дамки пред да ги ставите алиштата во апаратот.

На располагање има специјални отстранувачи на дамки. Користете специјален отстранувач за дамки којшто е прилагоден за видот на дамката и материјалот.

ДЕТЕРГЕНТИ И ДОДАТОЦИ

- Користете само детергенти и додатоци што се предвидени за употреба во машина за перење:

- прашоци за перење за сите видови ткаенини,
 - прашоци за перење за чувствителни ткаенини (до 40 °C) и волна,
 - течни детергенти, претежно за програми за перење на ниски температури (до 60 °C) за сите видови ткаенини или специјални само за волна.
- Не мешајте различни видови детергенти.
 - Заради заштита на животната средина, не користете повеќе од точното количество детергент.
 - Секогаш следете ги упатствата што ќе ги најдете на пакувањето на овие производи.
 - Користете соодветни производи за видот и бојата на ткаенината, температурата на програмата и нивото на извалканост.
 - Ако вашиот апарат нема дозер за детергент со преклопник, додајте течен детергент со топка за дозирање (испорачана од производителот на детергентот).

ЕКОЛОШКИ ПРАКТИЧНИ СОВЕТИ

- Поставете програма за перење на алишта со нормална извалканост без фаза на предперење.
- Секогаш стартувајте ја програмата за перење со максимален капацитет на алишта.
- Ако е потребно, користете отстранувач за дамки за да поставите програма со ниска температура.
- За да користите точна количина на детергент, проверете ја тврдоста на водата во вашиот дом. Видете во „Тврдост на водата“.

ТВРДОСТ НА ВОДА

Ако тврдоста на водата во вашата област е висока или средна, ви препорачуваме да користите омекнувач за вода за машини за перење. Во областите каде тврдоста на водата е мека, нема потреба од омекнувач за вода.

За да ја дознаете тврдоста на водата во вашата област, јавете се во локалното претпријатие за водовод.

Користете соодветна количина на омекнувач за водата. Секогаш следете ги упатствата што ќе ги најдете на пакувањето на производот.

НЕГА И ЧИСТЕЊЕ



ПРЕДУПРЕДУВАЊЕ! Видете во поглавјата за заштита и сигурност.

НАДВОРЕШНО ЧИСТЕЊЕ

Исчистете го апаратот само со сапун и топла вода. Целосно исушете ги сите површини.



ВНИМАНИЕ! Не користете алкохол, растворувачи или хемиски производи.

ОТСТРАНУВАЊЕ НА БИГОР

Ако тврдоста на водата во вашата област е висока или средна, ви препорачуваме да користите средство за отстранување бигор за машини за перење.

Редовно прегледувајте го барабанот за да спречите појава на бигор и рѓа.

За да ја отстраните 'рѓата, користете само специјални производи за машини за перење. Направете го ова засебно од перењето алишта.

ЧИСТЕЊЕ НА ДОЗЕРОТ ЗА ДЕТЕРГЕНТ

1.

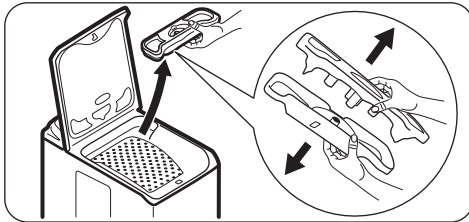

3.

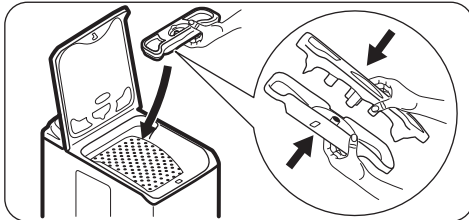

Секогаш следете ги упатствата што ќе ги најдете на пакувањето на производот.

ПЕРЕЊЕ ЗА ОДРЖУВАЊЕ

Со програмите за ниска температура можно е да остане малку детергент во барабанот. Редовно пуштајте миење за одржување. Направете го следното:

- Извадете ги алиштата од барабанот.
- Поставете ја програмата за памучни алишта на највисока температура со мала количина на детергент.

ПЕЧАТ НА КАПАК

Редовно проверувајте го печатот. Ако е потребно исчистете го, со помош на средство за чистење со амонијак без да ја изгребите површината на печатот,



Секогаш следете ги упатствата што ќе ги најдете на пакувањето на производот.

2.

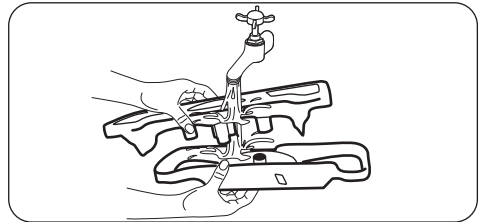

ЧИСТЕЊЕ НА ДОВОДНОТО ЦРЕВО И ФИЛТЕРОТ НА ВЕНТИЛОТ

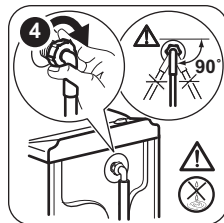
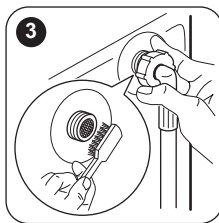
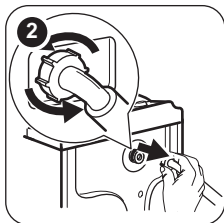
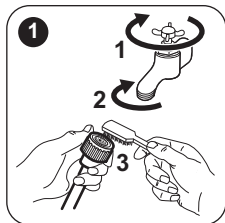

ЗАШТИТА ОД ЗАМРЗНУВАЊЕ

Ако апаратот е монтиран во област каде температурата може да падне под 0°C, отстранете ја преостаната вода од доводното црево и од пумпата за цедење.



Оваа постапка направете ја исто така кога сакате да извршите итно цедење.

1. Извадете го приклучокот за струја од штекерот.
2. Извадете го доводното црево за вода.
3. Извадете го одводното црево од задниот држач и откачете го од мијалникот или од одводната цевка.
4. Ставете ги краевите на одводното и доводното црево во сад. Оставете ја водата да истече од цревата.

5. Одберете ја селектираната програма со опција Центрифугирање и цедење и оставете ја да работи се до крајот на циклусот.
6. Кога водата ќе престане да тече, повторно монтирајте ги доводното и одводното црево.
7. Притиснете го копчето Вклучено/Исклучено за да го исклучите апаратот.



ПРЕДУПРЕДУВАЊЕ! Проверете дали температурата е повисока од 0°C пред повторно да го користите апаратот. Производителот не е одговорен за штетите предизвикани од ниска температура.

РЕШАВАЊЕ НА ПРОБЛЕМИ



ПРЕДУПРЕДУВАЊЕ! Видете во поглавјата за заштита и сигурност.

ВОВЕД

Апаратот не се вклучува или прекинува додека работи.

Прво, обидете се да најдете решение за проблемот (погледнете во табелата). Ако повторно се појави проблемот, контактирајте со Овластен сервисен центар.

Кај некои проблеми, звучните сигнали работат и на екранот се прикажува шифра за трегоа:

- **E10** - Апаратот не се полни правилно со вода.

- **E20** - Апаратот не ја испушта водата.
- **E40** - Капакот на апаратот или вратата на барабанот се отворени или не се правилно затворени. Проверете ги обете!
- **E40** - Напојувањето со струја е нестабилно. Почекајте додека не се стабилизира напојувањето со струја.
- **E91** - Нема комуникација меѓу електронските елементи на апаратот. Исклучете го и повторно вклучете го.



ПРЕДУПРЕДУВАЊЕ! Исклучете ја машината пред да ги направите проверките.

МОЖНИ ДЕФЕКТИ

Проблем	Можно решение
Програмата не почнува да работи.	<ul style="list-style-type: none"> • Проверете дали приклучокот за струја е вклучен во штекерот. • Проверете дали капакот на апаратот и вратите на баработ се добро затворени. • Проверете дали има оштетен осигурувач во таблата со осигурувачи. • Проверете дали е притиснато копчето Старт/Пауза. • Ако е поставен одложен почеток, откажете ја поставката или почекајте да заврши одбројувањето. • Доколку е вклучена, исклучете ја функцијата Блокада за деца.
Апаратот не се полни правилно со вода.	<ul style="list-style-type: none"> • Проверете дали е отворена славината за вода. • Проверете дали е многу низок притисокот во доводот за вода. За овие информации, јавете се во локалното претпријатие за водовод. • Проверете дали е затната славината за вода. • Овој проблем може да биде предизвикан од затнување на филтерот на доводното црево или филтерот за цедење на вентилот. Погледнете во „Нега и чистење“. Ако повторно се појави проблемот, контактирајте со Овластен сервисен центар. • Проверете дали доводното црево е засукано или свиткано. • Проверете дали е правилно поврзано цревото за довод на вода.
Апаратот не испушта вода.	<ul style="list-style-type: none"> • Проверете дали е затната одводниот сливник. • Проверете да не е засукано или свиткано одводното црево. • Проверете дали одводното црево е правилно поврзано. • Поставете ја опцијата за цедење доколку поставувате програма без фаза на цедење. • Поставете ја опцијата за цедење доколку поставувате опција што завршува со вода во барабанот. • Овој проблем може да е предизвикан од затнат филтер за цедење. Обратете се во Овластениот сервисен центар.
Фазата на центрифуга не работи или циклусот на перење трае подолго од вообичаено.	<ul style="list-style-type: none"> • Распоредете ги рачно алиштата во барабанот и повторно пуштете ја фазата на центрифугирање. Овој проблем може да е предизвикан од проблеми со рамнотежата. • Поставете ја опцијата за центрифугирање. • Поставете ја опцијата за цедење доколку поставувате опција што завршува со вода во барабанот. • Овој проблем може да е предизвикан од затнат филтер за цедење. Обратете се во Овластениот сервисен центар.
На подот има вода.	<ul style="list-style-type: none"> • Проверете дали спојките на цревата за вода се стегнати и дали протекува вода. • Погрижете се цревото за довод на вода и цревото за одвод на вода да не е оштетено. • Проверете дали користите соодветен детергент и соодветна количина од него.

Проблем	Можно решение
Не можете да го отворите капакот на апаратот.	<ul style="list-style-type: none"> • Проверете дали е завршена програмата за перење. • Поставете ја опцијата за цедење или за центрифугирање доколку има вода во барабанот.
Машината прави невообичаена бука.	<ul style="list-style-type: none"> • Проверете дали апаратот е правилно нивелиран. Видете во „Инструкции за монтажа“. • Проверете дали е отстранета амбалажата и/или транспортните завртки. Видете во „Инструкции за монтажа“. • Додајте уште алишта во барабанот. Полнењето со алишта можеби е премало.
Апаратот се полни со вода и веднаш ја испушта.	<ul style="list-style-type: none"> • Проверете дали одводното црево е во правилна положба. Можеби крајот на одводното црево е поставен премногу ниско. Видете во „Инструкции за монтажа“.
Циклусот трае пократко од прикажаното време.	<ul style="list-style-type: none"> • Апаратот пресметува ново време во зависност од полнењето со алишта. Видете во поглавјето „Потрошувачки вредности“.
Циклусот трае подолго од прикажаното време.	<ul style="list-style-type: none"> • Несоодветното полнење со алишта го зголемува времетраењето на циклусот. Ова е нормално однесување на апаратот.
Резултатите од перењето се незадоволителни.	<ul style="list-style-type: none"> • Зголемете го количеството детергент или употребете друг. • Користете специјални производи за да ги отстраните тврдокорните дамки пред да ги перете алиштата. • Проверете дали сте ја поставиле точната температура. • Намалете го полнењето со алишта.
Не можете да поставите опција.	<ul style="list-style-type: none"> • Проверете дали сте ги притиснале само саканите копчиња.

Откако ќе направите проверка, вклучете ја машината. Програмата продолжува од точката на прекилот.

Ако повторно се појави проблемот, контактирајте со Овластен сервисен центар. Ако на екранот се прикажуваат други шифри за тревога. Вклучете го и исклучете го апаратот. Ако повторно се појави проблемот, контактирајте со Овластен сервисен центар.

СЕРВИСИРАЊЕ

Ви препорачуваме да користите оригинални резервни делови.

При јавувањето во Овластениот сервисен центар, погрижете се да ги имате овие податоци. Можете да ги најдете информациите на плочката со спецификации: модел, Број на производот и Сериски број. (Mod., Prod. No., Ser. No.)

ТЕХНИЧКИ ПОДАТОЦИ

Димензија	Ширина/ Висина/ Длабочина/ Вкупна длабочина	400 mm/ 890 mm/ 600 mm/ 600 mm
Поврзување на струја	Волтажа Вкупна моќност Осигурувач Фреквенција	230 V 2200 W 10 A 50 Hz

Ниво на заштита од навлегување на тврди честички и влага обезбедено со заштитниот капак, освен кога опремата со низок напон нема заштита од влага		IPX4
Притисок на доводот на вода	Минимален Максимален	0,5 bar (0,05 МПа) 8 bar (0,8 МПа)
Снабдување со вода ¹⁾		Студена вода
Максимално полнење	Памучни	7 kg
Класа на енергетска ефикасност		A+++
Брзина на центрифугата	Максимален	1200 rpm (врт. во минута)

1) Поврзете го доводното црево со славина за вода со навој 3/4" .

ДОДАТНИ ТЕХНИЧКИ ПОДАТОЦИ

Лого на брендот	ZANUSSI	
Име на дистрибутерот	Electrolux Lehel Kft 1142 Budapest Erzsébet kir.né útja 87	
Име на моделот	ZWQ 71235SI	
	Мерна единица	
Енергетска класа	(на скала од A до D , каде A - најефективна и D - најмалку ефективна)	A+++
Резултати од перење	(на скала од A до G , каде A - највисоки и G - најниски)	A
Резултати од сушење со центрифуга	(на скала од A до G , каде A - подобри и G - полоши)	B
Преостаната влажност	%	53
Максимална брзина на центрифугата	rpm (врт./мин)	1200
Полнење	kg	7
Просечна потрошувачка на електрична енергија на годишно ниво ¹⁾	kWh	175
Просечна годишна потрошувачка на вода ¹⁾	литри	9990
Бука при перење со нормална програма за памучни на 60° C	dB/A	57

Бука од центрифуга на
нормална програма за памучни
на 60° C

dB/A

76

1) Во согласност со EN60456.

ГРИЖА ЗА ОКОЛИНАТА

Рециклирајте ги материјалите со симболот . Ставете ја амбалажата во соодветни контејнери за да ја рециклирате. Помогнете во заштитата на животната средина и човековото здравје и рециклирајте го отпадот од електрични и електронски апарати. Не

фрлајте ги апаратите озанчени со симболот  во отпадот од домаќинството. Вратете го производот во вашиот локален капацитет за рециклирање или контактирајте ја вашата општинска канцеларија.

⚠ VARNOSTNA INFORMACIJE

Pred namestitvijo in uporabo naprave natančno preberite priložena navodila. Proizvajalec ni odgovoren za poškodbe ali škodo, nastalo zaradi nepravilne namestitve ali uporabe. Navodila vedno shranite na varnem in dostopnem mestu za poznejšo uporabo.

VARNOST OTROK IN RANLJIVIH OSEB

- To napravo lahko uporabljajo otroci od osmega leta naprej ter osebe z zmanjšanimi telesnimi, čutnimi ali razumskimi sposobnostmi ali s pomanjkanjem izkušenj ter znanja le pod nadzorom ali če so dobile ustrezna navodila glede varne uporabe naprave in če se zavedajo nevarnosti, ki obstajajo.
- Preprečite, da bi se otroci igrali z napravo.
- Otrokom do tretjega leta starosti vedno preprečite dostop do delujoče naprave.
- Vso embalažo hranite zunaj dosega otrok in jo ustrezno zavržite.
- Pralna sredstva hranite zunaj dosega otrok.
- Ko so vrata naprave odprta, poskrbite, da bodo otroci in hišni ljubljenci dovolj oddaljeni od naprave.
- Čiščenja naprave in uporabniškega vzdrževanja na njej ne smejo izvajati otroci brez nadzora.

SPLOŠNA VARNOSTNA NAVODILA

- Ne spreminjajte specifikacij te naprave.
- Ne prekoračite največje količine perila 7 kg (oglejte si poglavje »Razpredelnica programov«).
- Delovni tlak vode na vhodnem mestu vode od priključka za odvod mora biti med 0,5 bara (0,05 MPa) in 8 barov (0,8 MPa).
- Prezračevalnih odprtih na dnu (če obstajajo) ne sme ovirati preproga, predpražnik ali katera koli druga talna obloga.
- Napravo je treba priključiti na vodovodni sistem z novim priloženim kompletom cevi ali drugimi kompleti cevi, ki jih priskrbi pooblaščen servisni center.

- Starih kompletov cevi ne smete ponovno uporabiti.
- Če je napajalni kabel poškodovan, ga mora zamenjati predstavnik proizvajalca, pooblaščenega servisnega centra ali druga strokovno usposobljena oseba, da se izognete nevarnosti električnega udara.
- Pred vzdrževanjem izklopite napravo in iztaknite vtič iz vtičnice.
- Za čiščenje naprave ne uporabljajte visokotlačnega vodnega pršca in/ali pare.
- Napravo očistite z vlažno krpo. Uporabljajte samo nevtralna čistilna sredstva. Za čiščenje ne uporabljajte abrazivnih čistil, grobih gobic, topil ali kovinskih predmetov.

VARNOSTNA NAVODILA

NAMESTITEV

- Odstranite vso embalažo in transportne vijake.
- Transportne vijake hranite na varnem. Če boste napravo v prihodnje premikali, jih morate ponovno namestiti, da zaklenete boben in preprečite poškodbe notranjosti.
- Pri premikanju naprave bodite pazljivi, ker je težka. Vedno uporabljajte zaščitne rokavice in priloženo obutev.
- Ne nameščajte ali uporabljajte poškodovane naprave.
- Upoštevajte navodila za namestitev, priložena napravi.
- Naprave ne nameščajte ali uporabljajte na mestu, kjer lahko temperatura pade pod 0 °C ali kjer je izpostavljena vremenskim vplivom.
- Tla, kjer bo stala naprava, morajo biti ravna, stabilna, odporna na toploto in čista.
- Poskrbite za kroženje zraka med napravo in tlemi.
- Nastavite noge, tako da bo med napravo in tlemi potreben razmik.
- Naprave ne postavljajte na mesto, kjer njenega pokrova ne morete povsem odpreti.
- Pod napravo ne postavljajte posode za zbiranje morebitne iztekajoče vode. V pooblaščenem servisnem centru preverite, katere pripomočke lahko uporabite.
- Preverite, ali so parametri s ploščice za tehnične navedbe združljivi z električno napetostjo omrežja.
- Ne uporabljajte razdelilnikov in podaljškov.
- Pazite, da ne poškodujete vtiča in kabla. Če je treba kabel zamenjati, mora to storiti osebje pooblaščenega servisnega centra.
- Vtič vtaknite v vtičnico šele ob koncu nameščanja. Poskrbite, da bo vtič dosegljiv tudi po namestitvi.
- Priključnega kabla ali vtiča se ne dotikajte z mokrimi rokami.
- Če želite izključiti napravo, ne vlecite za električni priključni kabel. Vedno povlecite za vtič.
- Naprava je izdelana v skladu z direktivami EGS.

VODOVODNA NAPELJAVA

- Ne poškodujte cevi za vodo.
- Pred priključitvijo na nove cevi, cevi, ki že dolgo niso bile v uporabi, tam, kjer so bila izvedena popravila ali nameščene nove naprave (vodni števcji itd.), naj voda teče toliko časa, da bo čista in prozorna.
- Med in po prvi uporabi naprave se prepričajte, da ni prisotnih vidnih iztekanj vode.

UPORABA



OPOZORILO! Nevarnost telesnih poškodb, električnega udara, požara, opeklin ali poškodb naprave.

PRIKLJUČITEV NA ELEKTRIČNO NAPETOST

- Naprava mora biti ozemljena.
- Vedno uporabite pravilno nameščeno vtičnico, odporno proti udarcem.

- Naprava je namenjena samo za uporabo v gospodinjstvu.
- Upoštevajte varnostna navodila z embalaže pralnega sredstva.
- V napravo, njeno bližino ali nanjo ne postavljajte vnetljivih izdelkov ali mokrih predmetov z vnetljivimi izdelki.
- S perila odstranite vse kovinske predmete.
- Ne perite perila, močno umazanega od olja, maščobe ali druge mastne snovi. Lahko se poškodujejo gumijasti deli pralnega stroja. Takšno perilo operite ročno, preden ga daste v pralni stroj.

SERVIS

- Za popravilo naprave se obrnite na pooblaščen servisni center.

OPIS IZDELKA

PREGLED NAPRAVE

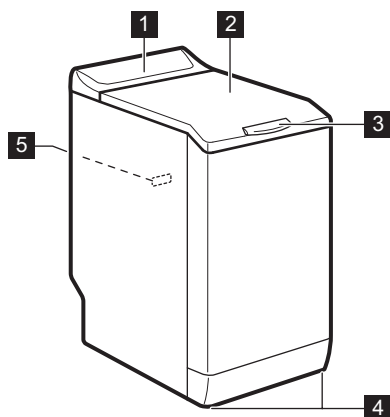

- Uporabljajte samo originalne nadomestne dele.

ODSTRANJEVANJE



OPOZORILO! Nevarnost poškodbe ali zadušitve.

- Napravo izključite iz napajanja in vodovodnega sistema.
- Odrežite električni priključni kabel tik ob napravi in napravo zavržite.
- Odstranite zapah in na ta način preprečite, da bi se otroci ali živali zaprli v boben.
- Napravo odstranite v skladu s krajevnimi zahtevami za odstranjevanje odpadne električne in elektronske opreme (OEEO).

- 1 Upravljalna plošča
- 2 Pokrov
- 3 Ročaj pokrova
- 4 Nogi za izravnavo naprave
- 5 Ploščica za tehnične navedbe

UPRAVLJALNA PLOŠČA

OPIS UPRAVLJALNE PLOŠČE

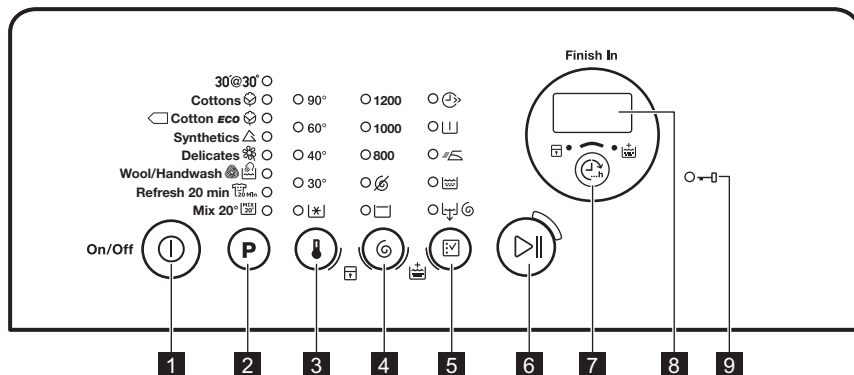

1 Tipka za vklop/izklop (Vklop/Izklop)

2 Polje na dotik za izbiro programa **P**

3 Polje na dotik za izbiro temperature

4 Polje na dotik za izbiro števila vrtljajev centrifuge

5 Polje na dotik za izbiro funkcij

6 Polje na dotik za začetek/prekinitvev

7 Polje na dotik Končaj čez (Končaj čez)

8 Prikazovalnik

9 Indikator zaklenjenih vrat

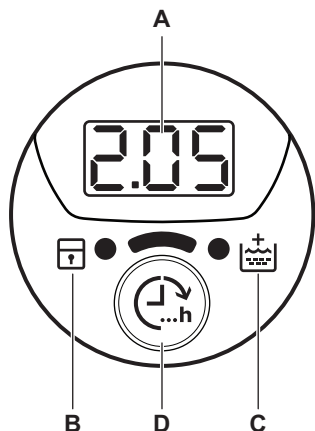

PRIKAZOVALNIK



- A. Področje za čas:
- 125: trajanje programa
 - 3h: čas »Končaj čez«
 - E20: opozorilne kode
 - Err: sporočilo o napaki
 - 0: program je zaključen.
- B. Indikator varovala za otroke:
- Indikator zasveti, ko vklopite to napravo.
- C. Indikator dodatnega izpiranja:
- Indikator zasveti, ko vklopite to funkcijo.
- D. Polje na dotik Končaj čez.

RAZPREDELNICA PROGRAMOV

Program Temperaturni razpon	Največja količina perila Najvišje število vrtljajev centrifuge	Opis programa (Vrsta perila in stopnja umazanosti)
30'@30° 30 °C	2 kg 800 vrt./min.	Kratek program za malo umazano sintetično in občutljivo perilo ali perilo za osvežitev.
Bombaž 90 °C - hladno	7 kg 1200 vrt./min.	Belo in barvno bombažno perilo. Običajno in malo umazano.
Bombaž Eko ¹⁾ 60 °C - 40 °C	7 kg 1200 vrt./min.	Belo in barvno obstojno bombažno perilo. Običajno umazano. Poraba energije se zmanjša, trajanje programa pranja pa podaljša.
Sintetika 60 °C - hladno	3 kg 1200 vrt./min.	Sintetično ali mešano perilo. Običajno umazano.
Občutljivo 40 °C - hladno	2,5 kg 1200 vrt./min.	Občutljivo perilo, kot je perilo iz akrila, viskoze in poliestra. Običajno umazano.
Volna/Ročno pranje 40 °C - hladno	1 kg 1200 vrt./min.	Volneno perilo za strojno pranje, volneno perilo za ročno pranje in občutljive tkanine s simbolom za »ročno pranje«. ²⁾

Program Temperaturni razpon	Največja količina perila Najvišje število vrtljajev centrifuge	Opis programa (Vrsta perila in stopnja umazanosti)
Osveževanje 20 min.  40 °C - 30 °C	1 kg 1200 vrt./min.	Zelo kratek program za malo umazano bombažno in sintetično perilo ali le enkrat nošeno perilo.
Mešano 20°  20 °C	2,5 kg 1200 vrt./min.	Poseben program za malo umazano bombažno, sintetično in mešano perilo. Ta program nastavite za zmanjšanje porabe energije. Prepričajte se, da je pralno sredstvo namenjeno nizkim temperaturam, da dosežete dobre rezultate pranja. ³⁾

1) Standardni programi za vrednosti porabe po energijskem razredu. Glede na predpis 1061/2010 sta ta programa »Standardni program za bombaž 60 °C « in »Standardni program za bombaž 40 °C«. Sta najučinkovitejša programa v smislu porabe energije in vode za pranje običajno umazanega bombažnega perila.



















Temperatura vode pri fazi pranja se lahko razlikuje od temperature, navedene za izbrani program.

2) Med tem programom se boben obrača počasi, da je zagotovljeno nežno pranje. Morda bo videti, kot da se boben ne obrača ali se ne obrača pravilno, a to je normalno za ta program.

3) Ne sveti noben indikator temperature.

Združljivost programskih možnosti

Program										
30'@30°		■					■	■	■	
	■	■	■	■	■	■	■	■	■	■
	■	■	■	■	■		■	■	■	■
	■	■	■	■	■	■	■	■	■	■
	■	■	■	■	■		■	■	■	■
	■	■	■				■	■	■	
	■	■	■				■	■	■	
	■	■	■				■	■	■	

1) Ko nastavite to funkcijo, priporočamo, da zmanjšate količino perila. Lahko obdržite polno količino perila, a rezultati pranja ne bodo dobri. Priporočena količina perila: bombaž: 3,5 kg, sintetika in občutljive tkanine: 1,5 kg.

VREDNOSTI PORABE



Podatki v tej razpredelnici so približni. Različne spremenljivke lahko vplivajo na podatke: količina in vrsta perila, temperatura vode in temperatura v prostoru.





Na začetku programa se na prikazovalniku prikaže trajanje programa za največjo količino perila.

Med pranjem se trajanje izračuna samodejno in se lahko močno skrajša, če je perila manj, kot je največja količina (npr. Bombaž 60 °C, največja količina perila 7 kg, trajanje programa presega dve uri; dejanska količina 1 kg, program traja manj kot eno uro).

Ko naprava računa dejansko trajanje programa, na prikazovalniku utripa pika.

Programi	Količina (kg)	Poraba energije (kWh)	Poraba vode (v litrih)	Približno trajanje programa (v minutah)	Preostala vlaga (%) ¹⁾
Bombaž 60 °C	7	1,16	58	197	53
Bombaž 40 °C	7	0,61	56,2	192	53
Sintetika 40 °C	3	0,45	46	105	35
Občutljivo 40 °C	2,5	0,55	46	90	35
Volna/Ročno pranje 30 °C ²⁾	1	0,35	50	65	30

Standardni programi za bombaž

Standardno 60 °C bombaž 	7	0,95	47	255	53
Standardno 60 °C bombaž 	3,5	0,65	39	188	53
Standardno 40 °C bombaž 	3,5	0,59	39	187	53

1) Ob koncu ožemanja.

2) Za nekatere modele ni na voljo.

Način izklopa (W)	Način stanja vklopa (W)
0,48	0,48

Podatki iz zgornje razpredelnice so skladni z uredbo Evropske komisije 1015/2010 izvedbene direktive 2009/125/ES.

FUNKCIJE

TEMPERATURA

S to funkcijo lahko spremenite privzeto temperaturo.

Indikator  = hladna voda.

Zasveti indikator nastavljene temperature.

OŽEMANJE

S to funkcijo lahko spremenite privzeto število vrtljajev centrifuge.

Zasveti indikator nastavljenega števila vrtljajev centrifuge.

Dodatne funkcije ožemanja:

Brez ožemanja

- To funkcijo nastavite za izklop vseh faz ožemanja. Na voljo je le faza črpanja.
- Zasveti ustrezen indikator.
- To funkcijo nastavite za zelo občutljive tkanine.
- Pri fazah izpiranja je uporabljene več vode za nekatere programe pranja.

Zadržano izpiranje

- To funkcijo nastavite za preprečitev zmečkanosti perila.
- Zasveti ustrezen indikator.
- Ob zaključku programa je v bobno voda.
- Boben se občasno obrne in na ta način prepreči mečkanje perila.
- Pokrov ostane zaklenjen. Če želite pokrov odkleniti, morate izčrpati vodo.



Za izčrpanje vode si oglejte razdelek »Ob koncu programa«.

HITRO

S to funkcijo lahko skrajšate trajanje programa.

To funkcijo uporabite za malo umazano perilo ali perilo za osvežitev.

Zasveti ustrezen indikator.

PREDPRANJE

S to funkcijo lahko programu pranja dodate fazo predpranja.

To funkcijo uporabite pri izredno umazanem perilu. Ko nastavite to funkcijo, se trajanje programa podaljša.

Zasveti ustrezeni indikator.

ENOSTAVNO LIKANJE

Naprava previdno opere in ožame perilo, da se to ne zmečka.

Naprava zniža število vrtljajev centrifuge, uporabi več vode in prilagodi trajanje programa vrsti perila.

Zasveti ustrezen indikator.

IZPIRANJE

S to funkcijo lahko izvedete samo zadnje izpiranje izbranega programa pranja.

Če nastavite tudi funkcijo Dodatno izpiranje , naprava doda dve ali več izpiranj.

Zasveti ustrezen indikator.

ČRPANJE IN OŽEMANJE

S to funkcijo sta mogoča ožemanje in črpanje.

Ta program ožemanja je primeren za nastavljen program pranja.



Če nastavite tudi funkcijo Brez ožemanja , naprava izvede samo črpanje.

KONČAJ ČEZ

Pri tej funkciji lahko nastavite število ur, v katerih želite, da se program pranja zaključi.

Nastavite lahko od najmanj tri do največ 20 ur.

Na prikazovalniku se prikaže število ur, nad tipko

 pa sveti indikator.

DODATNO IZPIRANJE

S to funkcijo lahko programu pranja dodate nekaj izpiranj.

Ta funkcija je uporabna za osebe, ki so alergične na pralna sredstva, in na območjih z mehko vodo.



Zasveti ustrezen indikator.¹⁾

1) Za vklop te funkcije si oglejte »Nastavitve«.

NASTAVITVE



TRAJNO DODATNO IZPIRANJE



S to funkcijo lahko trajno nastavite dodatno izpiranje, ko nastavite nov program.

- Za **vklop/izklop** te funkcije se sočasno dotikajte tipk  in , dokler ne **zasveti/ugasne** indikator .

VAROVALO ZA OTROKE

S to funkcijo lahko otrokom preprečite igranje z upravljalno ploščo.

- Za **vklop/izklop** te funkcije se sočasno dotikajte tipk  in , dokler ne **zasveti/ugasne** indikator .

To funkcijo vklopite po dotiku tipke  : tipke so zaklenjene (razen tipke ).

PRED PRVO UPORABO

1. V predelek za fazo pranja dajte majhno količino pralnega sredstva.
2. Nastavite in vklopite program za bombaž pri najvišji temperaturi brez perila.

 Ta funkcija ostane vklopljena tudi po izklopu naprave.

ZVOČNI SIGNALI

Zvočni signali se oglasijo v naslednjih primerih:

- Ko je program zaključen.
- Ko so prisotne motnje v delovanju naprave.

Za **izklop/vklop** zvočnih signalov se sočasno dotaknite tipk **P** in  za štiri sekunde.

 Če izklopite zvočne signale, ti še naprej delujejo v primeru napake v delovanju naprave.

Na ta način iz bobna in kadi odstranite vso morebitno umazanijo.

VSAKODNEVNA UPORABA



OPOZORILO! Oglejte si poglavja o varnosti.

VSTAVLJANJE PERILA

1. Odprite pokrov naprave.
 2. Pritisnite tipko **A**.
- Boben se samodejno odpre.
3. Posamezne kose perila enega za drugim vstavite v boben.
 4. Oblačila stresite, preden jih daste v napravo.
- Pazite, da v boben ne boste dali preveč perila.
5. Zaprite boben in pokrov.

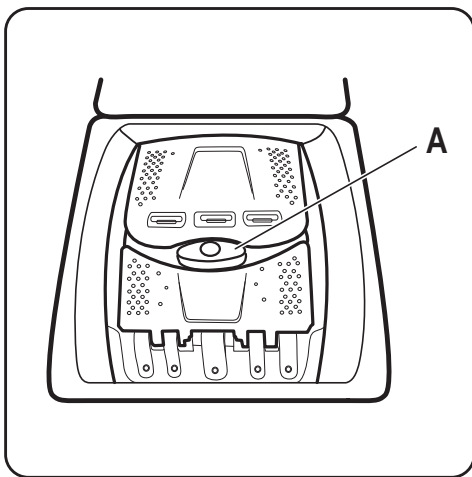



POZOR! Preden zaprete pokrov naprave, se prepričajte, da ste pravilno zaprli boben.

UPORABA PRALNEGA SREDSTVA IN DODATKOV

Izmerite ustrezno količino pralnega sredstva in mehčalca.

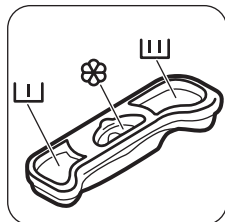

PREDELKI ZA PRALNO SREDSTVO

	Predelek za pralno sredstvo za fazo predpranja.
	Predelek za pralno sredstvo za fazo pranja.
	Predelek za tekoče dodatke (mehčalec, škrob).
	POZOR! Ne prekoračite ravni

VKLOP NAPRAVE

Za nekaj sekund pritisnite in držite tipko Vklp/ Izklop za vklop ali izklop naprave.

Ob vklopu naprave se oglasi zvočni signal. Na prikazovalniku se prikaže beseda On.

NASTAVITEV PROGRAMA

- Dotaknite se programske tipke **P** in nastavite program:
 - Indikator tipke  utripa.
 - Prikazovalnik prikazuje trajanja programa.
- Po potrebi spremenite temperaturo in število vrtljajev centrifuge ali dodajte razpoložljive funkcije. Ko aktivirate funkcijo, zasveti indikator nastavitvene funkcije.





Če kaj nastavite napačno, se na prikazovalniku prikaže sporočilo **E r r**.

ZAČETEK PROGRAMA BREZ FUNKCIJE

KONČAJ ČEZ

Dotaknite se tipke .

- Indikator tipke  preneha utripati in sveti.
- Program se zažene, pokrov se zaklene in sveti indikator .
- Na začetku programa pranja lahko kratek čas deluje odtočna črpalka.





Približno 15 minut po začetku programa:

- Naprava samodejno prilagodi trajanje programa, ki ustreza količini perila.
- Na prikazovalniku se prikaže nova vrednost.

ZAČETEK PROGRAMA S FUNKCIJO KONČAJ ČEZ



- Dotikajte se tipke , da izberete število ur, v katerih želite, da se program pranja konča.

Na prikazovalniku se prikaže število nastavljenih ur (npr. ) in sveti indikator nad tipko  ter na ta način ponazarja, da je vklopljena njegova funkcija.



- Dotaknite se tipke .

- Vrata so zaklenjena.
- Naprava začne z odštevanjem.
- Po koncu odštevanja se program zažene samodejno.



Nastavitev funkcije Končaj čez lahko prekličete ali spremenite, preden se dotaknete tipke . Po dotiku tipke  lahko funkcijo Končaj čez le prekličete.

Za preklic funkcije Končaj čez:



- Dotaknite se tipke , da nastavite napravo na prekinitev. Indikator tipke  utripa.
- Dotikajte se tipke , dokler indikator nad to tipko ne ugasne.

Ponovno se dotaknite tipke , da takoj zaženete program.

- i** Pri uporabi tekočih pralnih sredstev skupaj s funkcijo Končaj čez dodajte tekoča pralna sredstva z dozirno krogljo (pralnemu sredstvu jo priloži proizvajalec pralnega sredstva).

PREKINITEV PROGRAMA IN SPREMINJANJE FUNKCIJ

Spremenite lahko le nekatere funkcije pred njihovim izvajanjem.



1. Dotaknite se . Indikator te tipke utripa.
2. Spremenite funkcije. Če spremenite katerokoli funkcijo, je funkcija Končaj čez (če je nastavljena) onemogočena.
3. Ponovno se dotaknite . Program se nadaljuje.

PREKLIC PROGRAMA

1. Za nekaj sekund pritisnite tipko  za preklíc programa in izklop naprave.
2. Napravo vklopite s ponovnim pritiskom iste tipke. Sedaj lahko nastavite nov program pranja.





- i** Pred začetkom novega programa lahko naprava izčrpa vodo. V tem primeru preverite, ali je pralno sredstvo še vedno v predalu za pralno sredstvo; v nasprotnem primeru ponovno dodajte pralno sredstvo.

ODPIRANJE POKROVA





Med izvajanjem programa (ali funkcije ) je pokrov naprave zaklenjen. Sveti indikator .

- !** **POZOR!** Če sta temperatura in raven vode v bobnu previsoki, ne morete odpreti pokrova.



Za odpiranje pokrova v prvih minutah cikla (ali med izvajanjem funkcije ):

1. Dotaknite se tipke , da prekinete delovanje naprave.
2. Počakajte nekaj minut, da indikator  ugasne.
3. Lahko odprete pokrov.
4. Zaprite pokrov in se znova dotaknite tipke . Program (ali ) se nadaljuje.







OB KONCU PROGRAMA

- Naprava se samodejno zaustavi.
- Oglasi se zvočni signal (če je vklopljen).
- Na prikazovalniku zasveti .
- Indikator tipke  ugasne.
- Indikator zaklenjenega pokrova  utripa (pri odklepanju pokrova) in nato ugasne.
- Lahko odprete pokrov.
- Iz naprave odstranite perilo. Preverite, ali je boben prazen.
- Nekaj sekund pritisnite tipko , da izklopíte napravo.
- Zaprite pipo.
- Pokrov pustite priprt, da preprečíte nastajanje plesni in neprijetnih vonjav.

Program pranja je zaključen, a v bobnu je voda:

- Boben se občasno obrne in na ta način prepreči mečkanje perila.
- Indikator  utripa in vas na ta način opozori, da je treba izčrpati vodo.
- Sveti indikator zaklenjenega pokrova . Indikator tipke  utripa. Pokrov ostane zaklenjen.
- Če želite odpreti pokrov, morate izčrpati vodo.



Izčrpavanje vode:

1. Za črpanje vode.
 - Dotaknite se tipke . Naprava izčrpa vodo in zažene centrifugo z najvišjim številom vrtljajev za izbran program pranja.
 - Izmenično se dotaknite tipke  za spremembo števila vrtljajev centrifuge, nato pa tipke . Naprava izčrpa vodo in zažene centrifugo. Če nastavite , naprava izvede samo črpanje.
2. Ko je program zaključen in po nekaj minutah indikator zaklenjenega pokrova  ugasne, lahko odprete pokrov.
3. Nekaj sekund pritisnite tipko , da izklopíte napravo.

- i** Naprava samodejno izčrpa vodo in zažene centrifugo po približno 18 urah (razen za program Volna).

FUNKCIJA SAMODEJNEGA IZKLOPA

Funkcija samodejnega stanja pripravljenosti-IZKLOPA samodejno izklopi napravo za zmanjšanje porabe energije. Vsi indikatorji in prikazovalnik ugasnejo, ko:

- Naprave ne uporabljate pet minut, preden se dotaknete .
- Pritisnite tipko  za ponoven vklop naprave.
- Pet minut od konca programa pranja.
- Pritisnite tipko  za ponoven vklop naprave.

Na prikazovalniku se prikaže konec zadnjega nastavljenega programa.

Če želite nastaviti nov cikel, se dotaknite tipke **P**.

NAMIGI IN NASVETI

VSTAVLJANJE PERILA

- Perilo razdelite na: belo, barvno, sintetično, občutljivo in volneno.
- Upoštevajte navodila za pranje, ki se nahajajo na etiketah za vzdrževanje perila.
- Belega in barvnega perila ne perite skupaj.
- Nekatero barvno perilo se pri prvem pranju razbarva. Priporočamo, da ga prvič perete ločeno.
- Zapnite gumbe na prevlekah za blazine, zadrge, sponke in kaveljčke. Zapnite pasove.
- Izpraznite žepe in razgrnite oblačila.
- Večslojno, volneno perilo in perilo s poslikavami obrnite z notranjo stranjo navzven.
- S posebnim čistilnim sredstvom odstranite trdovratne madeže.
- Trdovratne madeže sperite in obdelajte, preden daste perilo v boben.
- Pri zavesah bodite pazljivi. Snemite kaveljčke in dajte zaveso v pralno vrečo ali prevleko za blazino.
- Ne perite nezarobljenega ali strganega perila. Za pranje majhnih predmetov in/ali občutljivega perila (npr. nadržkov z lokom, pasov, hlačnih nogavic itd.) uporabite pralno vrečo.
- Majhna količina perila lahko povzroči težave z uravnoteženostjo pri centrifugi. Če pride do tega, ročno porazdelite perilo v kadi in ponovno vklopite centrifugo.

TRDOVRATNI MADEŽI

Za nekatere madeže voda in pralno sredstvo nista dovolj.

Priporočamo, da te madeže odstranite, preden daste perilo v napravo.

Na voljo so posebna sredstva za odstranjevanje madežev. Uporabite posebno sredstvo za odstranjevanje madežev, ki je primerno za vrsto madeža in tkanine.

PRALNA SREDSTVA IN DODATKI

- Uporabljajte samo pralna sredstva in dodatke, ki so posebej namenjeni pranju v pralnem stroju:

- pralne praške za vse vrste tkanin,
- pralne praške za občutljive tkanine (najv. 40 °C) in volno,
- tekoča pralna sredstva, po možnosti za programe pranja pri nižjih temperaturah (največ 60 °C) za vse vrste tkanin ali posebne samo za volno.
- Ne mešajte različnih vrst pralnih sredstev.
- Zaradi varovanja okolja uporabljajte le predpisano količino pralnega sredstva.
- Upoštevajte navodila z embalaže teh izdelkov.
- Uporabljajte prave izdelke za vrsto in barvo perila, temperaturo programa in stopnjo umazanosti.
- Če vaša naprava nima predala za pralno sredstvo z loputo, dodajte tekoča pralna sredstva z dozirno kroglo (pralnemu sredstvu jo priloži proizvajalec pralnega sredstva).

EKOLOŠKI NASVETI

- Za pranje običajno umazanega perila nastavite program brez predpranja.
- Program pranja vedno vklopite, ko bo pralni stroj povsem poln.
- Ko nastavite program z nizko temperaturo, po potrebi uporabite sredstvo za odstranjevanje madežev.
- Za pravilno količino pralnega sredstva preverite trdoto vode vašega domačega sistema. Oglejte si »Trdota vode«.

TRDOTA VODE

Če je trdota vode na vašem območju visoka ali srednja, priporočamo, da uporabite sredstvo za mehčanje vode za pralne stroje. Na območjih, kjer je voda bolj mehka, uporaba sredstva za mehčanje vode ni potrebna.

Za informacije o trdoti vode v vašem kraju se obrnite na krajevno vodovodno podjetje.

Uporabite pravo količino sredstva za mehčanje vode. Upoštevajte navodila z embalaže izdelka.

VZDRŽEVANJE IN ČIŠČENJE



OPOZORILO! Oglejte si poglavja o varnosti.



Vedno upoštevajte navodila z embalaže izdelka.

ČIŠČENJE ZUNANJIH POVRŠIN

Napravo čistite le z milom in toplo vodo. Povsem posušite vse površine.



POZOR! Ne uporabljajte alkohola, topil ali kemičnih izdelkov.

ODSTRANJEVANJE VODNEGA KAMNA

Če je trdota vode na vašem območju visoka ali srednja, priporočamo, da uporabite sredstvo za odstranjevanje vodnega kamna za pralne stroje.

Redno pregledujte boben in tako preprečite nastajanje vodnega kamna in nabiranje delcev rje.

Za odstranjevanje delcev rje uporabite le posebne izdelke za pralne stroje. To naredite ločeno od pranja perila.

VZDRŽEVALNO PRANJE

Pri programih z nizko temperaturo je možno, da nekaj pralnega sredstva ostane v bobnu. Redno izvajajte vzdrževalna pranja. To storite na naslednji način:

- Iz bobna odstranite vse perilo.
- Izberite program za bombaž z najvišjo temperaturo in majhno količino pralnega sredstva.

TESNILO POKROVA

Redno pregledujete tesnilo. Po potrebi ga očistite s čistilnim sredstvom, ki vsebuje amonijak, ne da bi opraskali površino tesnila.



Vedno upoštevajte navodila z embalaže izdelka.

ČIŠČENJE PREDALA ZA PRALNO SREDSTVO

1.

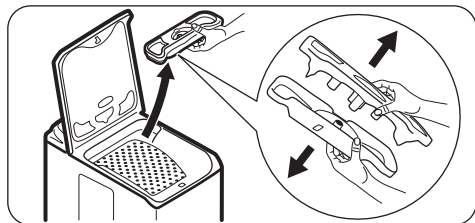

2.

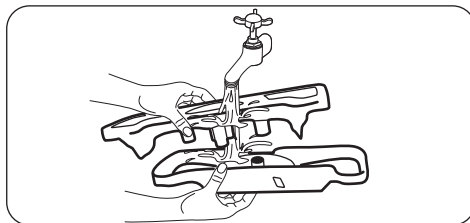

3.

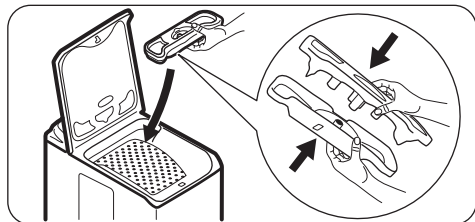

ČIŠČENJE FILTRA V CEVI ZA DOVOD VODE IN FILTRA V VENTILU

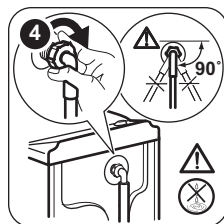
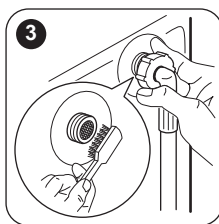
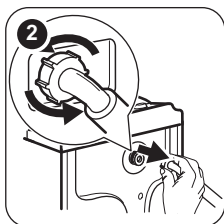
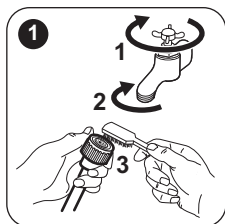

ZAŠČITA PRED ZMRZALJO

Če je naprava nameščena na mestu, kjer lahko temperatura pade pod 0 °C, odstranite preostalo vodo iz cevi za dovod vode in odtočne črpalke.

 To naredite tudi, ko želite opraviti črpanje v sili.

1. Iztaknite vtič iz omrežne vtičnice.
2. Odstranite cev za dovod vode.
3. Odstranite cev za odvod vode z nosilca na hrbtni strani in jo snemite z umivalnika ali sifona.
4. Konca cevi za odvod in dovod vode položite v posodo. Pustite, da voda odteče iz cevi.

5. Nastavite poljuben izbrani program s funkcijo Ožemanje in Črpanje in pustite, da se izvaja do konca.
6. Ko voda preneha odtekati, ponovno namestite cevi za dovod in odvod vode.
7. Pritisnite tipko Vklop/Izklop za izklop naprave.



OPOZORILO! Pred ponovno uporabo naprave se prepričajte, da je temperatura višja od 0 °C. Proizvajalec ni odgovoren za škodo, nastalo zaradi nizkih temperatur.

ODPRAVLJANJE TEŽAV



OPOZORILO! Oglejte si poglavja o varnosti.

UVOD

Naprava se ne zažene oz. se ustavi med delovanjem.

Najprej poskusite najti rešitev težave (oglejte si razpredelnico). Če se težava nadaljuje, se obrnite na pooblaščen servisni center.

Pri nekaterih težavah se oglašijo zvočni signali, na prikazovalniku pa se prikaže opozorilna koda:

- **E10** - Naprava se ne napolni z vodo pravilno.

- **E20** - Naprava ne izčrpa vode.
- **E40** - Pokrov naprave ali vrata bobna so odprta ali niso pravilno zaprta. Preverite!
- **E40** - Električno napajanje je nestabilno. Počakajte, da se električno napajanje stabilizira.
- **E91** - Ni komunikacije med elektronskimi elementi naprave. Izklopite in ponovno vklopite.



OPOZORILO! Pred preverjanji izklopite napravo.

MOŽNE OKVARE

Težava	Možna rešitev
Program se ne zažene.	<ul style="list-style-type: none"> • Poskrbite, da bo vtič vtaknjen v vtičnico. • Poskrbite, da boste pravilno zaprli pokrov naprave in vrata bobna. • Prepričajte se, da v omarici z varovalkami ni poškodovane varovalke. • Prepričajte se, da ste pritisnili Začetek/Prekinitev. • Če je nastavljen zamik vklopa, nastavitev preključite ali počakajte, da se odštevanje konča. • Izklopite funkcijo Varovalo za otroke, če je vklopljena.
Naprava se ne napolni z vodo pravilno.	<ul style="list-style-type: none"> • Preverite, ali je pipa odprta. • Prepričajte se, da tlak dovoda vode ni prenizek. Za te informacije se obrnite na krajevno vodovodno podjetje. • Prepričajte se, da pipa ni zamašena. • To težavo lahko povzroči filter v cevi za dovod vode ali filter na odtoku, ki je morda zamašen. Oglejte si »Vzdrževanje in čiščenje«. • Če se težava nadaljuje, se obrnite na pooblaščen servisni center. • Prepričajte se, da cev za dovod vode ni prepognjena ali ukrivljena. • Preverite, ali je cev za dovod vode pravilno priključena.
Naprava ne izčrpa vode.	<ul style="list-style-type: none"> • Prepričajte se, da sifon ni zamašen. • Prepričajte se, da cev za odvod vode ni prepognjena ali ukrivljena. • Preverite, ali je cev za odvod vode pravilno priključena. • Nastavite program črpanja, če ste nastavili program brez faze črpanja. • Nastavite funkcijo črpanja, če ste nastavili funkcijo, ki se zaključí z vodo v bobnu. • To težavo lahko povzroči zamašen filter na odtoku. Obrnite se na pooblaščen servisni center.
Centrifuga ne deluje ali pa pranje traja dlje kot običajno.	<ul style="list-style-type: none"> • Ročno porazdelite perilo v kadi in ponovno vklopite centrifugo. To težavo lahko povzročajo težave z uravnoveženostjo. • Nastavite funkcijo ožemanja. • Nastavite funkcijo črpanja, če ste nastavili funkcijo, ki se zaključí z vodo v bobnu. • To težavo lahko povzroči zamašen filter na odtoku. Obrnite se na pooblaščen servisni center.
Na tleh je voda.	<ul style="list-style-type: none"> • Preverite, ali priključki cevi za vodo tesnijo in da voda ne izteka. • Poskrbite, da na cevi za dovod in cevi za odvod vode ne bo poškodb. • Poskrbite za uporabo pravega pralnega sredstva in zadostne količine.
Pokrova naprave ne morete odpreti.	<ul style="list-style-type: none"> • Preverite, ali je program pranja končan. • Nastavite funkcijo črpanja ali ožemanja, če je voda v bobnu.

Težava	Možna rešitev
Naprava povzroča neobičajen hrup.	<ul style="list-style-type: none"> Preverite, ali je naprava pravilno poravnana. Oglejte si »Navodila za namestitvev«. Poskrbite za odstranitev embalaže in/ali transportnih vijakov. Oglejte si »Navodila za namestitvev«. V boben dodajte še perila. Količina perila je verjetno premajhna.
Naprava se napolni z vodo, a jo takoj izčrpa.	<ul style="list-style-type: none"> Poskrbite, da bo cev za odvod vode v pravem položaju. Konec cevi je morda nameščen prenizko. Oglejte si »Navodila za namestitvev«.
Program je krajši od prikazanega časa.	<ul style="list-style-type: none"> Naprava izračuna nov čas glede na količino perila. Oglejte si poglavje »Vrednosti porabe«.
Program je daljši od prikazanega časa.	<ul style="list-style-type: none"> Neuravnotežena količina perila podaljša čas trajanja. To je običajen odziv naprave.
Rezultati pranja niso zadovoljivi.	<ul style="list-style-type: none"> Povečajte količino pralnega sredstva ali uporabite drugega. Pred pranjem perila uporabite posebne izdelke za odstranitev trdovratnih madežev. Poskrbite, da boste nastavili pravo temperaturo. Zmanjšajte količino perila.
Nastavitev funkcije ni možna.	<ul style="list-style-type: none"> Pazite, da boste pritisnili samo želeno(e) tipko(e).

Po opravljenem pregledu vklopite napravo. Program se nadaljuje od trenutka prekinitve. Če se težava ponovi, se obrnite na pooblaščen servisni center.

Če se na prikazovalniku prikažejo druge opozorilne kode. Izklopite in vklopite napravo. Če se težava nadaljuje, se obrnite na pooblaščen servisni center.

SERVIS

Priporočamo uporabo originalnih nadomestnih delov.

Ko pokličete pooblaščen servisni center, imejte pri roki naslednje podatke. Podatke najdete na ploščici za tehnične navedbe: model, številko izdelka in serijsko številko. (Mod., Prod. No., Ser. No.)

TEHNIČNI PODATKI

Mera	Širina/višina/globina/skupna globina	400 mm/ 890 mm/ 600 mm/ 600 mm
Električna povezava	Napetost Skupna moč Varovalka Frekvenca	230 V 2200 W 10 A 50 Hz
Stopnja zaščite pred vstopom trdih delcev in vlage, kar zagotavlja zaščitni pokrov, razen v primeru, kjer nizkonapetostna oprema nima zaščite pred vlago.		IPX4
Tlak vode	Najmanj Največ	0,5 bara (0,05 MPa) 8 barov (0,8 MPa)
Dovod vode ¹⁾		Hladna voda
Največja količina perila	Bombaž	7 kg

Razred energijske učinkovitosti		A+++
Hitrost ožemanja	Največ	1200 vrt./min.

1) Cev za dovod vode priključite na pipo s 3/4-colsko spojko.

DODATNI TEHNIČNI PODATKI

Logotip podjetja	ZANUSSI	
Naziv distributerja	Electrolux Lehel Kft 1142 Budapest Erzsébet kir.né útja 87	
Oznaka modela	ZWQ 71235SI	
	Merska enota	
Energijski razred	(na lestvici od A do D , kjer A - predstavlja najbolj učinkovit in D - najmanj učinkovit razred)	A+++
Učinkovitost pranja	(na lestvici od A do G , kjer A predstavlja najboljšo in G najslabšo učinkovitost)	A
Učinkovitost ožemanja	(na lestvici od A do G , kjer A predstavlja najboljšo in G najslabšo učinkovitost)	B
Preostala vlažnost	%	53
Najvišje število vrtljajev centrifuge	vrt./min.	1200
Količina perila	kg	7
Povprečna letna poraba energije ¹⁾	kWh	175
Povprečna letna poraba vode ¹⁾	litri	9990
Hrup pri pranju z običajnim programom za bombaž 60 °C	dB/A	57
Hrup pri ožemanju pri običajnem programu za bombaž 60 °C	dB/A	76

1) Skladno s standardom EN60456.

SKRB ZA OKOLJE

Reciklirajte materiale, ki jih označuje simbol . Embalažo odložite v ustrezne zabojnike za reciklažo. Pomagajte zaščititi okolje in zdravje ljudi ter reciklirati odpadke električnih in elektronskih naprav. Naprav, označenih s

simbolom , ne odstranjajte z gospodinjstvi odpadki. Izdelek vrnite na krajevno zbirališče za recikliranje ali se obrnite na občinski urad.

WWW.ZANUSSI.COM/SHOP



CE

192946470-A-022017