

GETTING STARTED? EASY.



ZWQ 61225WI

HR	Upute za uporabu	2
	Perilica rublja	
HU	Használati útmutató	19
	Mosógép	
LT	Naudojimo instrukcija	37
	Skalbyklė	

ZANUSSI

SIGURNOSNE INFORMACIJE

Prije postavljanja i korištenja uređaja pažljivo pročitajte isporučene upute. Proizvođač nije odgovoran za bilo kakvu ozljedu ili oštećenje koji su rezultat neispravnog postavljanja ili korištenja. Upute uvijek držite na sigurnom i pristupačnom mjestu za buduću upotrebu.

SIGURNOST DJECE I SLABIJIH OSOBA

- Ovaj uređaj mogu koristiti djeca od 8 godina pa na više i osobe smanjenih tjelesnih, osjetilnih ili mentalnih mogućnosti ili osobe koje ne raspolažu iskustvom ili znanjem ako su pod nadzorom osobe odgovorne za njihovu sigurnost i rade po uputama koje se odnose na sigurno korištenje uređaja te razumiju uključene opasnosti.
- Ne dozvolite djeci da se igraju s uređajem.
- Djecu mlađu od 3 godine potrebno je držati podalje od uređaja tijekom cijelog vremena uporabe uređaja.
- Sva pakiranja držite izvan dohvata djece i odložite ih na odgovarajući način.
- Deterdžente čuvajte izvan dohvata djece.
- Djecu i kućne ljubimce držite podalje od uređaja dok su vrata uređaja otvorena.
- Bez nadzora djeca ne smiju čistiti uređaj i provoditi održavanje koje izvršava korisnik.

OPĆA SIGURNOST

- Ne mijenjajte specifikacije ovog uređaja.
- Ne prekoračujte maksimalnu težinu punjenja koja iznosi 6 kg (pogledajte poglavlje "Programi pranja").
- Radni tlak vode na ulazu vode iz izlaznog priključka mora biti između 0,5 bar (0,05 MPa) i 8 bar (0,8 MPa).
- Otvori za ventilaciju na bazi (ako je primjenjivo) ne smiju se pokrivati sagom, podloškom ili bilo kakvom podnom oblogom.

- Uređaj mora biti spojen na vodovodnu mrežu pomoću novog isporučenog kompleta crijeva ili drugih novih kompleta crijeva koje je isporučio ovlaštenu servisni centar.
- Stari komplet cijevi ne smije se ponovno upotrijebiti.
- Ako je kabel napajanja oštećen, proizvođač, ovlaštenu servisni centar ili slično kvalificirana osoba mora ga zamijeniti kako bi se izbjegla opasnost od strujnog udara.
- Prije održavanja uređaj isključite, a utikač izvadite iz utičnice električnog napajanja.
- Za čišćenje uređaja ne koristite prskalice vode i/ili pare pod tlakom.
- Očistite uređaj vlažnom krpom. Koristite samo neutralne deterdžente. Nikada ne koristite abrazivna sredstva, abrazivne spužvice za ribanje, otapala ili metalne predmete.

SIGURNOSNE UPUTE

POSTAVLJANJE

- Skinite pakiranje i transportne vijke.
- Transportne vijke čuvajte na sigurnom mjestu. Ako ćete uređaj u budućnosti premještati, morat ćete ih ponovno pričvrstiti kako biste blokirali bubanj i spriječili unutarnje oštećivanje.
- Prilikom pomicanja uređaja uvijek budite pažljivi jer je uređaj težak. Uvijek nosite zaštitne rukavice i zatvorenu obuću.
- Ne postavljajte i ne koristite oštećeni uređaj.
- Slijedite upute za postavljanje isporučene s uređajem.
- Uređaj ne postavljajte ili ne upotrebljavajte na mjestima gdje temperatura može biti niža od 0 °C ili gdje je izložen vremenskim utjecajima.
- Površina na podu na koju će se postaviti uređaj mora biti ravna, stabilna, otporna na toplinu i čista.
- Provjerite cirkulira li zrak između uređaja i poda.
- Prilagodite nožice kako biste osigurali dovoljno prostora između uređaja i poda.
- Uređaj ne postavljajte na mjesta gdje se poklopac uređaja ne može potpuno otvoriti.
- Ispod uređaja ne stavljajte spremnik za prikupljanje vode koja možda curi. Kontaktirajte ovlaštenu servisni centar kako biste provjerili koji se pribor može upotrijebiti.

SPAJANJE NA ELEKTRIČNU MREŽU

- Uređaj mora biti uzemljen.
- Uvijek koristite pravilno ugrađenu utičnicu sa zaštitom od strujnog udara.
- Uvjerite se da su parametri na natpisnoj pločici kompatibilni s električnim detaljima napajanja.
- Ne koristite višeputne utikače i produžne kabele.
- Pazite da ne oštetite utikač i kabel napajanja. Ako je potrebno zamijeniti električni kabel, to mora izvršiti ovlaštenu servisni centar.
- Utikač kabela napajanja utaknite u utičnicu tek po završetku postavljanja. Provjerite postoji li pristup utikaču nakon postavljanja.
- Kabel napajanja ili utikač ne dodirujte vlažnim rukama.
- Ne povlačite kabel napajanja kako biste izvukli utikač iz utičnice. Uvijek uhvatite i povucite utikač.
- Ovaj je uređaj usklađen s direktivama EEZ-a.

SPAJKANJE NA DOVOD VODE

- Ne oštećujte crijeva za vodu.
- Prije priključka na nove cijevi, cijevi koje dugo nisu korištene, nakon popravka ili instalacije novih uređaja (mjerila itd.), pustite da voda teče dok nije čista i bistra.
- Provjerite da nema vidljivih curenja tijekom i nakon prve uporabe uređaja.

UPOTREBA



UPOZORENJE! Opasnost od ozljeda, električnog udara, vatre, opekotina ili oštećenja uređaja.

- Ovaj uređaj namijenjen je isključivo upotrebi u domaćinstvu.
- Slijedite sigurnosne upute na ambalaži deterdženta.
- Zapaljive predmete ili predmete navlažene zapaljivim sredstvima ne stavljajte u uređaj, pored ili na njega.
- Pazite da su svi metalni predmeti izvađeni iz rublja.
- Ne perite tkanine jako zaprljane uljem, mašću ili drugim masnoćama. To može oštetiti gumene dijelove perilice rublja. Takve tkanine prethodno operite prije stavljanje u perilicu rublja.

OPIS PROIZVODA

PREGLED UREĐAJA

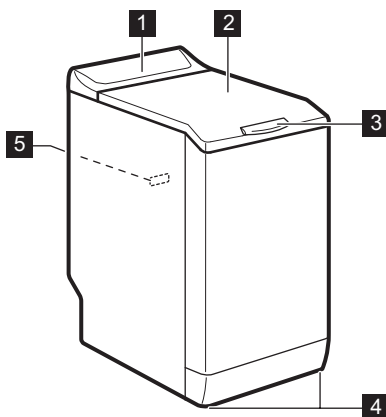

- 1 Upravljačka ploča
- 2 Poklopac
- 3 Ručka poklopca
- 4 Nožica za niveliranje uređaja
- 5 Natpisna pločica

SERVISIRANJE

- Za popravak uređaja kontaktirajte ovlaštenu servis.
- Koristite samo originalne rezervne dijelove.

ODLAGANJE



UPOZORENJE! Opasnost od ozljede ili gušenja.

- Uređaj isključite iz električnog napajanja i iz vodovodnog sustava.
- Odrežite kabel napajanja blizu uređaja i odložite ga.
- Uklonite bravu na vratima kako biste spriječili zatvaranje djece ili kućnih ljubimaca u bubnju.
- Uređaj odložite u skladu s lokalnim zahtjevima za odlaganje električne i elektroničke opreme (WEEE).

UPRAVLJAČKA PLOČA

OPIS UPRAVLJAČKE PLOČE

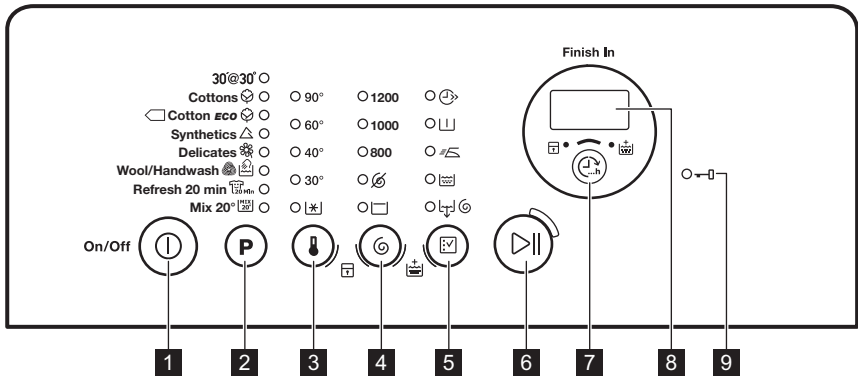

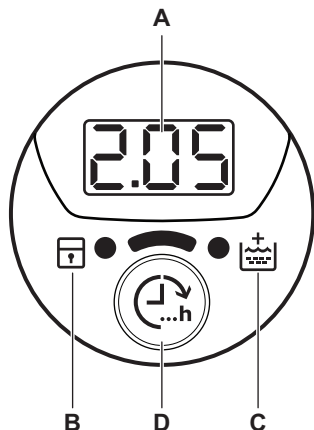

- 1** Tipka Uključeno/isključeno (Uključeno/isključeno)
- 2** Tipka za odabir programa **P**
- 3** Dodirna tipka za odabir temperature
- 4** Dodirna tipka za odabir brzine centrifuge
- 5** Dodirna tipka za odabir opcija
- 6** Dodirna tipka Start/pauza
- 7** Dodirna tipka vremena završetka (Završiti za)
- 8** Zaslon
- 9** Indikator zaključanih vrata



- A. Područje vremena:
- 125: trajanje programa
 - 3h: "završiti u" vrijeme
 - E20: šifre alarma
 - Err: poruka pogreške
 - 0: program pranja je završen.
- B. Indikator roditeljske zaštite:
- Indikator se uključuje kad uključite uređaj.
- C. Indikator dodatnog ispiranja:
- Indikator se uključuje kad uključite ovu opciju.
- D. Dodirna tipka Završiti za.

TABLICA PROGRAMA

Faze Raspon temperature	Maksimalna količina punjenja Maksimalna brzina centrifuge	Opis programa (Vrsta punjenja i stupanj zaprljanosti)
30'@30° 30 °C	2 kg 800 o/min	Kratki ciklus za sintetičke ili osjetljive predmete, lagano zaprljane ili predmete koje treba osvjježiti.
Pamuk 90 °C - hladno	6 kg 1200 o/min	Bijeli i šareni pamuk postojećih boja. Normalno i malo prljavo.
Pamuk Eko ¹⁾ 60 °C - 40 °C	6 kg 1200 o/min	Bijeli i šareni pamuk postojećih boja. Normalno prljavo. Smanjuje se potrošnja energije i produljuje se vrijeme pranja.
Sintetika 60 °C - hladno	2,5 kg 1200 o/min	Sintetičke ili miješane tkanine. Normalno prljavo.
Osjetljivo 40 °C - hladno	2,5 kg 1200 o/min	Osjetljive tkanine poput akrila, viskoze, normalno zaprljani predmeti od poliestera. Normalno prljavo.
Vuna/ručno pranje 40 °C - hladno	1 kg 1200 o/min	Vuneni predmeti perivi u perilici, vuneni predmeti koji se peru ručno i osjetljive tkanine sa simbolom "ručno pranje".²⁾

Faze Raspon temperature	Maksimalna količina punjenja Maksimalna brzina centrifuge	Opis programa (Vrsta punjenja i stupanj zaprljanosti)
Osvježavanje 20 min  40 °C - 30 °C	1 kg 1200 o/min	Vrlo kratki ciklus za pamučne i sintetičke predmete, lagano zaprljane ili samo jednom nošene.
Miješano 20°  20 °C	2,5 kg 1200 o/min	Poseban program za lagano zaprljane pamučne, sintetičke i mješovite tkanine. Postavite ovaj program kako biste smanjili potrošnju energije. Provjerite je li deterdžent namijenjen za pranje na niskim temperaturama kako biste ostvarili dobre rezultate pranja ³⁾ .

1) Standardni programi za potrošnju energije s energetske oznake. U skladu s odredbom 1061/2010, ovi programi predstavljaju "Standardni program za pranje pamuka na 60°C" i "Standardni program za pranje pamuka na 40°C". To su najučinkovitiji programi u pogledu kombinacije potrošnje vode i energije za pranje normalno prljavog pamučnog rublja.



















Temperatura vode u određenoj fazi pranja može se razlikovati od deklarirane temperature odabranog programa.

2) Tijekom ovog ciklusa bubanj se polako okreće kako bi se osiguralo nježno pranje. Može izgledati da se bubanj ne okreće ili da se ne okreće ispravno, ali to j normalno za ovaj program.

3) Niti jedna kontrolna žaruljica temperature nije uključena .

Kompatibilnost opcija programa

Faze										
30'@30°		■					■	■	■	
	■	■	■	■	■	■	■	■	■	■
	■	■	■	■	■		■	■	■	■
	■	■	■	■	■	■	■	■	■	■
	■	■	■	■	■		■	■	■	■
	■	■	■				■	■	■	
	■	■	■				■	■	■	
	■	■	■				■	■	■	

1) Kada postavite ovu opciju preporučujemo da smanjite količinu rublja. Može se ostaviti i količina punog punjenja, ali rezultati pranja neće biti zadovoljavajući. Preporučena količina rublja: pamuk 3 kg, sintetika i osjetljive tkanine: 1,5 kg.

POTROŠNJA



Podaci u ovoj tablici približni su. Na podatke mogu utjecati različite varijable: količina i vrsta rublja, voda i temperatura okoline.



Na početku programa zaslon prikazuje trajanje programa za maksimalno punjenje. Tijekom faze pranja automatski se izračunava trajanje programa i može se značajno skratiti ako je punjenje manje od maksimalne količine (npr. pamuk na 60 °C, maksimalno punjenje 6 kg, trajanje programa prelazi 2 sata; stvarno punjenje 1 kg, trajanje programa bit će kraće od 1 sata).

Kada program izračunava stvarno trajanje programa točka na zaslonu trepti.

Programi	Količina rublja (kg)	Potrošnja električne energije (kWh)	Potrošnja vode (u litrama)	Približno trajanje programa (u minutama)	Preostala vlaga (%) ¹⁾
Pamuk 60°C	6	1,10	56	180	53
Pamuk 40°C	6	0,65	54	150	53
Sintetika 40°C	2,5	0,45	46	105	35
Osjetljivo 40°C	2,5	0,55	46	90	35
Vuna/ručno pranje 30 °C ²⁾	1	0,35	50	65	30

Standardni programi za pamuk

Standardni program za pamuk na 60°C	6	0,80	47	246	53
Standardni program za pamuk na 60°C	3	0,54	38	174	53
Standardni program za pamuk na 40°C	3	0,49	39	175	53

1) Po završetku faze centrifuge.

2) Nije dostupno kod nekih modela.

Isključeno stanje (W)	Način rada Stanje pripravnosti (W)
0.48	0.48

Isključeno stanje (W)

Način rada Stanje pripravnosti (W)

Podaci navedeni u gornjoj tablici u skladu su s odredbom komisije EU 1015/2010 implementirajući direktivu 2009/125/EC

OPCIJE

TEMPERATURA

Pomoću ove opcije možete smanjiti zadanu temperaturu.

Indikator  = hladna voda.

Uključuje se indikator postavljene temperature.

CENTRIFUGIRANJE

Pomoću ove opcije možete smanjiti zadanu brzinu centrifuge.

Uključuje se indikator postavljene brzine.

Dodatne opcije centrifugiranja:

Bez centrifuge

- Ovu opciju postavite za isključenje svih faza centrifuge. Dostupna je samo faza izbacivanja vode.
- Uključuje se odgovarajuće indikatorsko svjetlo.
- Postavite ovu opciju za vrlo osjetljive tkanine.
- Faza ispiranja upotrebljava više vode za određene programe pranja.

Zadržavanje vode

- Postavite ovu funkciju kako bi se spriječilo gužvanje tkanina.
- Uključuje se odgovarajuće indikatorsko svjetlo.
- Voda ostaje u bubnju kada program završi.
- Bubanj se okreće u pravilnim razmacima kako bi se spriječilo gužvanje rublja.
- Poklopac ostaje zaključan. Za otključavanje poklopca morate izbaciti vodu.



Za ispuštanje vode pogledajte "Po završetku programa".

BRZO

Pomoću ove opcije možete skratiti trajanje programa pranja.

Postavite ovu funkciju za lagano zaprljano rublje ili predmete koje treba osvježiti.

Uključuje se odgovarajuće indikatorsko svjetlo.

PREDPRANJE

Pomoću ove opcije možete programu pranja dodati fazu prepranja.

Koristite ovu opciju za jako zaprljano rublje. Kada postavite ovu opciju, trajanje programa se produžuje.

Uključuje se odgovarajuća kontrolna žarulja.

LAKO GLAČANJE

Uređaj pažljivo pere i centrifugira rublje kako bi se spriječilo gužvanje.

Uređaj smanjuje brzinu centrifuge, troši više vode i prilagođava trajanje programa vrsti rublja.

Uključuje se odgovarajuće indikatorsko svjetlo.

ISPIRANJE

S tom opcijom možete obaviti samo zadnje ispiranje odabranog programa pranja.

Također, ako postavite opciju Dodatno ispiranje () uređaj dodaje dva ili više ispiranja.

Uključuje se odgovarajuće indikatorsko svjetlo.

IZBACIVANJE VODE I CENTRIFUGIRANJE

S tom opcijom možete obaviti ciklus centrifugiranja i izbacivanja vode.

Ta faza centrifuge prikladna je za program pranja koji postavite.



Također, ako postavite opciju Bez Centrifuge () uređaj samo izbacuje vodu.

ZAVRŠITI ZA

S tom opcijom možete postaviti broj sati tijekom kojih želite da vaš program pranja završi.

Možete postaviti od najmanje 3 sata do najviše 20 sati.

Zaslon prikazuje broj sati a indikator iznad tipke () je uključen.

DODATNO ISPIRANJE

Pomoću ove opcije možete programu pranja dodati nekoliko ispiranja.

Ovu opciju koristite za osobe koje su alergične na deterđente i u područjima s mekom vodom.



Uključuje se odgovarajući indikator.¹⁾

POSTAVKE

TRAJNO UKLJUČENA FUNKCIJA



DODATNOG ISPIRANJA



Ovom funkcijom možete trajno uključiti dodatno ispiranje kada podesite novi program.

- Za **uključivanje/isključivanje** te opcije istovremeno dodirnite tipke  i  sve dok se indikator  **ne uključi/isključi**.

RODITELJSKA ZAŠTITA

Pomoću ove opcije možete spriječiti da se djeca igraju s upravljačkom pločom.

- Za **uključivanje/isključivanje** te opcije dodirnite tipke  i  sve dok se indikator  **ne uključi/isključi**.

Tu opciju uključite nakon što dodirnete tipku : tipke su zaključane (osim tipke ).



Ta opcija ostaje uključena čak i kad isključite uređaj.

ZVUČNI SIGNALI

Zvučni signali oglašavaju se kada je:

- Program pranja završen.
- Uređaj u kvaru.

Za **uključivanje/isključivanje** zvučnih signala, na 4 sekundi istovremeno dotdignite tipke **P** i .



Ako isključite zvučne signale, oni će nastaviti s radom ako dođe do kvara uređaja.

PRIJE PRVE UPORABE

1. Stavite malu količinu deterđenta u pretinac za fazu pranja.
2. Odaberite i pokrenite program za pamučno rublje na najvišoj temperaturi bez rublja.

Na taj ćete način ukloniti moguću preostalu prljavštinu s bubnja i kade.

SVAKODNEVNA UPORABA



UPOZORENJE! Pogledajte poglavlja sa sigurnosnim uputama.

UMETANJE RUBLJA

1. Otvorite poklopac uređaja.
 2. Pritisnite tipku **A**.
- Bubanj će se automatski otvoriti.
3. Bubanj napunite rubljem umećući jedan po jedan komad.
 4. Prije stavljanja u uređaj, protresite predmete. Pripazite da bubanj ne pretrpate rubljem.
 5. Zatvorite bubanj i poklopac.

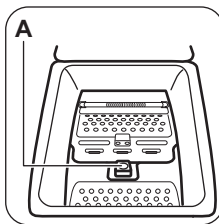

OPREZ! Prije zatvaranja poklopca uređaja provjerite jeste li ispravno zatvorili bubanj.

¹⁾ U odjeljku "Postavke" pogledajte kako uključiti tu opciju.

PUNJENJE DETERDŽENTA I DODATAKA

Izmjerite količinu sredstva za pranje i omekšivača.

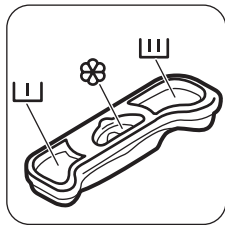

PRETINCI ZA DETERDŽENT

	Spremnik za deterdžent za fazu pretpranja.
	Spremnik za deterdžent za fazu pranja.
	Pretinac za tekuće dodatke (omekšivač rublja, štirka).
	OPREZ! Ne prelazite razinu .

UKLJUČIVANJE UREĐAJA

Pritisnite i nekoliko sekundi držite pritisnutu tipku Uključeno/isključeno za uključenje ili isključenje uređaja.

Kada se uređaj uključi, čuje se zvučni signal. Zaslon prikazuje riječ On (Uklj.).

ODABIR PROGRAMA

1. Dodirnite tipku programa **P** i postavite program:
 - Indikator tipke bljeska.
 - Na zaslonu se prikazuje trajanje programa.
2. Po potrebi promijenite temperaturu i brzinu centrifuge ili dodajte dostupne opcije. Kada uključite opciju, uključuje se indikator postavljene opcije.

Ako ste postavili neku pogrešnu opciju, na zaslonu se prikazuje poruka

POKRETANJE PROGRAMA BEZ OPCIJE

ZAVRŠITI ZA

Dodirnite tipku .

- Indikator tipke prestaje treperiti i ostaje uključen.
- Program započinje, poklopac se zaključava, indikator je uključen.
- Pumpa za ispuštanje vode može kratko vrijeme raditi na početku ciklusa pranja.

- Nakon približno 15 minuta od početka programa:
- Uređaj automatski podešava trajanje programa prema količini punjenja.
 - Na zaslonu se prikazuje novo vrijeme.

POKRETANJE PROGRAMA OPCIJOM ZAVRŠITI ZA

1. Dodirnite tipku za odabir nakon koliko sati želite da ciklus pranja završi.

Zaslon prikazuje broj sati koji ste postavili (npr.

a indikator iznad tipke uključen je kako bi pokazao da je ta opcija uključena.

2. Dodirnite tipku :
 - Vrata su zaključana.
 - Uređaj počinje s odbrojavanjem.
 - Kad odbrojavanje završi, program se automatski pokreće.

Možete poništiti ili promijeniti postavu opcije Završiti za prije nego dodirnete tipku . Nakon dodirivanja tipke možete samo poništiti opciju Završiti za.

Za poništenje opcije Završiti za:

- a. Dodirnite tipku za pauziranje rada uređaja. Indikator tipke bljeska.
- b. Dodirujte tipku dok se indikator iznad te tipke ne isključi. Za trenutno pokretanje programa ponovno dodirnite tipku .

Kad koristite tekuće deterdžente u kombinaciji s opcijom Završiti za dodajte tekuće deterdžente pomoću loptice za doziranje (isporučuje je proizvođač deterdženta).

PREKIDANJE PROGRAMA I MIJENJANJE OPCIJA

Samo neke opcije možete promijeniti prije nego se izvedu.

1. Dodirnite .

Indikator te tipke bljeska.

2. Promijenite opcije. Ako promijenite bilo koju opciju, opcija Završiti za (ako je postavljena) biti će onemogućena.

3. Ponovno dodirnite .

Program se nastavlja.



PONIŠTAVANJE PROGRAMA

1. Na nekoliko sekundi pritisnite tipku  za poništavanje programa i isključivanje uređaja.
2. Ponovno pritisnite istu tipku za uključivanje uređaja. Sada možete odabrati novi program pranja.



Prije pokretanja novog programa, uređaj može ispuštati vodu. U tom slučaju, provjerite da je deterdžent još uvijek u odjeljku za deterdžent, a ako nije ponovno napunite deterdžent.





OTVARANJE POKLOPCA

Dok program (ili ) radi, poklopac uređaja je zaključan. Uključen je indikator .







OPREZ! Ako su temperatura i razina vode u bubnju preveliki, ne možete otvoriti poklopac.

Za otvaranje poklopca tijekom prvih minuta ciklusa (ili kad radi) :



1. Pritisnite tipku  za uključivanje pauze na uređaju.
2. Pričekajte nekoliko minuta dok se indikator  ne isključi.
3. Možete otvoriti poklopac.
4. Zatvorite poklopac i ponovno dodirnite tipku . Program (ili ) se nastavlja.

PO ZAVRŠETKU PROGRAMA







- Uređaj se automatski zaustavlja.
- Oglašava se zvučni signali (ako je uključen).
- Na zaslonu se uključuje .
- Isključuje se indikator tipke .

- Indikator zaključanosti poklopca  bljeska (kad se poklopac otključava) a zatim se isključuje.
- Možete otvoriti poklopac.
- Izvadite rublje iz uređaja. Provjerite je li bubanj prazan.
- Pritisnite na nekoliko sekundi tipku  kako biste isključili uređaj.
- Zatvorite slavinu.
- Vrata ostavite odškrinuta kako biste spriječili stvaranje plijesni i nastanak neugodnih mirisa.

Program pranja je završen, ali u bubnju još ima vode:

- Bubanj se okreće u pravilnim razmacima kako bi se spriječilo gužvanje rublja.
- Indikator  bljeska kako bi vas podsjetio da izbacite vodu.
- Indikator zaključanog poklopca  je uključen. Indikator tipke  bljeska. Poklopac ostaje zaključan.
- Za otvaranje poklopca morate izbaciti vodu.

Izbacivanje vode:



1. Izbacivanje vode.
 - Dodirnite tipku . Uređaj izbacuje vodu i ubrzava na maksimalnu brzinu centrifuge za odabrani program pranja.
 - Alternativno, dodirnite tipku  za promjenu brzine centrifuge a zatim dodirnite tipku . Uređaj izbacuje vodu iz bubnja i centrifugira. Ako postavite , uređaj samo izbacuje vodu.
2. Kada se program završi i nakon nekoliko minuta se isključi indikator zaključanog poklopca , možete otvoriti poklopac.
3. Pritisnite na nekoliko sekundi tipku  kako biste isključili uređaj.



Uređaj će automatski izbaciti vodu i centrifugirati rublje nakon otprilike 18 sati (osim za program pranja vune).

AUTO-OFF OPCIJA (AUTO-ISKLJ.)

AUTO-OFF opcija stanja pripravnosti automatski isključuje uređaj kako bi se smanjila potrošnja energije. Svi indikatori i zaslon isključuju se kad:

- Uređaj ne koristite 5 minuta prije nego što dodirnete .
- Pritisnite tipku  za ponovno uključivanje uređaja.
- Pet minuta nakon kraja programa pranja.

Pritisnite tipku **1** za ponovno uključivanje uređaja.

Na zaslonu se prikazuje vrijeme završetka zadnjeg postavljenog programa pranja.

Ako želite postaviti novi ciklus, dodirnite tipku

P.

SAVJETI

PUNJENJE RUBLJA

- Rublje razdijelite na: bijelo, obojeno, sintetičko, osjetljivo i vunu.
- Pridržavajte se uputa za pranje na etiketama za njegu rublja.
- Bijele i obojene komade odjeće nemojte prati zajedno.
- Neki obojeni komadi odjeće mogu pustiti boju prilikom prvog pranja. Preporučujemo vam da ih prvi put perete odvojeno.
- Zakopčajte jastučnice, zatvorite patentne zatvarače, kukice i dugmad. Zavežite pojaseve.
- Ispraznite džepove i razvijte složene komade odjeće.
- Tkanine s više slojeva, vunu i odjeću s oslikanim ilustracijama okrenite na krivu stranu.
- Tvrdokorne mrlje uklonite posebnim deterdžentom.
- Tvrdokorne mrlje operite i tretirajte prije stavljanja u bubanj.
- Budite pažljivi sa zavjesama. Uklonite kukice i zavjesu stavite u vreću za pranje ili u jastučnicu.
- Ne perite rublje bez rubova ili s poderotinama. Za pranje malih i/ili osjetljivih predmeta (npr. grudnjaka sa žicom, remena, najlonki, itd.) upotrebljavajte vrećice za pranje.
- Vrlo malo punjenje može uzrokovati probleme s uravnoteženjem prilikom centrifugiranja. Ako se to dogodi, ručno rasporedite predmete u bubnju i ponovno pokrenite fazu centrifugiranja.

TVRDOKORNE MRLJE

Za neke mrlje voda i deterdžent nisu dovoljni. Preporučujemo da te mrlje tretirate prije nego predmete stavite u uređaj.

U prodaji su dostupna specijalna sredstva za odstranjivanje mrlja. Koristite specijalno sredstvo koje je prikladno za vrstu mrlje i tkanine.

DETERDŽENTI I DODACI

- Upotrebljavajte isključivo deterdžente i dodatke izrađene za perilice rublja:

- deterdžente u prahu za sve vrste tkanina,
- deterdžente u prahu za osjetljive (maks. temperatura 40 °C) i vunene tkanine,
- tekuće deterdžente, po mogućnosti za programe pranja na nižim temperaturama (maks. 60 °C) za sve vrste tkanina ili posebne samo za vunene tkanine.
- Ne miješajte različite vrste deterdženata.
- Ne koristite više od propisane količine sredstva za pranje kako biste pomogli u očuvanju okoliša.
- Uvijek se pridržavajte uputa na pakiranju ovih proizvoda.
- Koristite ispravne proizvode za vrstu i boju rublja, temperaturu programa i razinu uprljanosti.
- Ako vaš uređaj nema spremnik deterdženta s jezičcem, tekući deterdžent dodajte korištenjem loptice za doziranje (isporučuje je proizvođač deterdženta).

SAVJETI ZA OČUVANJE OKOLIŠA

- Za pranje normalno uprljanog rublja odaberite program bez predpranja.
- Program pranja uvijek pokrenite s maksimalnom dozvoljenom količinom rublja.
- Ako je potrebno, koristite sredstvo za odstranjivanje mrlja kada perete na nižim temperaturama.
- Kako biste koristili ispravnu količinu deterdženta, provjerite tvrdoću vode u vašem sustavu. Pogledajte "Tvrdoća vode".

TVRDOĆA VODE

Ako je tvrdoća vode na vašem području visoka ili umjerena, preporučujemo korištenje omekšivača vode za perilice rublja. U područjima gdje je voda meka nije potrebno koristiti omekšivače za vodu. Kako biste saznali tvrdoću vode u svom području, kontaktirajte vodoopskrbno poduzeće.

Upotrebljavajte odgovarajuću količinu omekšivača vode. Pridržavajte se uputa na pakiranju proizvoda.

ČIŠĆENJE I ODRŽAVANJE



UPOZORENJE! Pogledajte poglavlja sa sigurnosnim uputama.



Uvijek se pridržavajte uputa na pakiranju proizvoda.

VANJSKO ČIŠĆENJE

Uređaj čistite samo sapunom i toplom vodom. Potpuno osušite sve površine.



OPREZ! Ne koristite alkohol, otapala ili kemijske proizvode.

UKLANJANJE KAMENCA

Ako je tvrdoća vode na vašem području visoka ili umjerena, preporučujemo korištenje proizvoda za uklanjanje kamenca za perilice rublja.

Redovito provjeravajte bubanj kako biste spriječili nastanak kamenca i hrđe.

Za uklanjanje čestica hrđe upotrebljavajte samo posebne proizvode za perilice rublja. Prilikom uklanjanja kamenca, nemojte stavljati rublje u bubanj.

PRANJE RADI ODRŽAVANJA

Korištenjem programa s niskim temperaturama pranja, moguće je da nešto deterdženta ostane u bubnju. Redovito provodite pranje radi održavanja. To možete učiniti na sljedeći način:

- Potpuno ispraznite bubanj.
- Odaberite program za pranje pamuka s najvišom temperaturom i malom količinom deterdženta.

BRTVA POKLOPCA

Redovito provjeravajte brtvu. Kad je potrebno očistite je koristeći sredstvo za čišćenje s amonijakom, bez grebanja površine.



Uvijek se pridržavajte uputa na pakiranju proizvoda.

ČIŠĆENJE SPREMNIKA ZA DETERDŽENT

1.

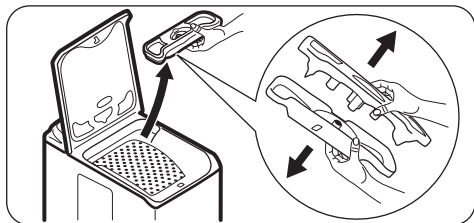

2.

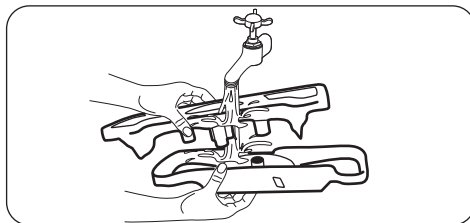

3.

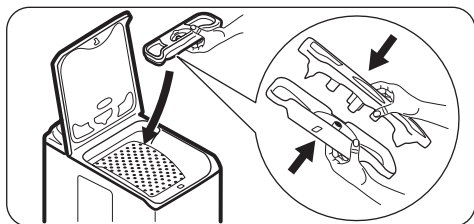

ČIŠĆENJE FILTRA CRIJEVA ZA DOVOD VODE I FILTRA VENTILA

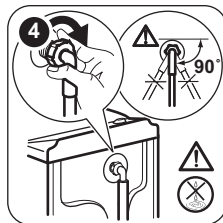
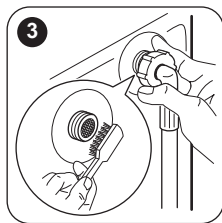
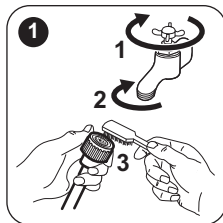

SPRJEČAVANJE STVARANJA INJA

Ako je uređaj postavljen na mjestu gdje temperatura može biti niža od 0 °C, izvadite preostalu vodu iz dovodnog crijeva i odvodne pumpe.



To također napravite kad želite hitno ispustiti vodu.

1. Utikač izvucite iz utičnice električne mreže.
2. Skinite dovodno crijevo.
3. Odvojite odvodno crijevo sa stražnjeg nosača i otkachite ga s umivaonika ili priključka.
4. Stavite krajeve crijeva za dovod i odvod u spremnik. Pustite da voda isteče iz crijeva.

5. Postavite bilo koji program s opcijom Izbacivanje vode i centrifuga i pustite da radi do kraja ciklusa.
6. Kada voda više ne teče, ponovno postavite crijevo dovoda i odvoda.
7. Pritisnite tipku Uključeno/isključeno kako biste isključili uređaj.



UPOZORENJE! Prije ponovne uporabe uređaja, provjerite da je temperatura veća od 0 °C. Proizvođač nije odgovoran za oštećenja uzrokovana niskim temperaturama.

RJEŠAVANJE PROBLEMA



UPOZORENJE! Pogledajte poglavlja sa sigurnosnim uputama.

UVOD

Uređaj se ne pokreće ili se zaustavlja tijekom rada.

Najprije pokušajte pronaći rješenje problema (pogledajte tablicu). Ako problem i dalje postoji, obratite se ovlaštenom servisnom centru.

Uz neke se probleme oglašava zvučni signal i zaslon prikazuje šifru alarma:

- **E10** - Uređaj se ne puni vodom na ispravan način.

- **E20** - Uređaj ne izbacuje vodu.
- **E40** - Poklopac uređaja ili vrata bubnja su otvoreni ili nisu ispravno zatvoreni. Provjerite oboje!
- **E40** - Napajanje je nestabilno. Pričekajte dok se napajanje ne stabilizira.
- **E91** - Nema komunikacije između elektroničkih elemenata uređaja. Isključite i ponovno uključite.



UPOZORENJE! Prije provjere isključite uređaj.

MOGUĆE GREŠKE

Problem	Moguće rješenje
Program ne započinje s radom.	<ul style="list-style-type: none"> • Provjerite je li kabel napajanja uključen u utičnicu. • Pazite da su poklopac uređaja i vrata bubnja ispravno zatvoreni. • Provjerite da u kutiji s osiguračima nema oštećenog osigurača. • Provjerite je li pritisnuta tipka Start/Pauza. • Ako je postavljena odgoda početka, poništite postavku ili pričekajte završetak odbrojavanja. • Ako je uključena, isključite funkciju roditeljske zaštite.
Uređaj se ne puni vodom na ispravan način.	<ul style="list-style-type: none"> • Provjerite je li slavina otvorena. • Provjerite da tlak u dovodu vode nije prenizak. Ovu informaciju potražite kod lokalnog distributera vode. • Provjerite da slavina nije začepljena. • Problem može biti uzrokovan začepljenim filtrom dovodnog crijeva ili filtrom odvoda. Pogledajte poglavlje "Čišćenje i održavanje". Ako ponovno dođe do kvara, obratite se servisnom centru. • Provjerite da crijevo za dovod nije napuknuto ili savijeno. • Provjerite je li priključak crijeva za dovod vode pravilno izveden.
Uređaj ne izbacuje vodu.	<ul style="list-style-type: none"> • Provjerite da sifon nije začepljen. • Provjerite da odvodno crijevo nije napuknuto ili savijeno. • Provjerite je li priključak crijeva za odvod vode pravilno izveden. • Ako ste postavili program bez faze izbacivanja vode, postavite opciju za izbacivanje vode. • Postavite opciju za izbacivanje vode ako ste odabrali jednu od opcija koja završava s vodom u bubnju. • Taj problem može biti uzrokovan začepljenim odvodnim filtrom. Molimo kontaktirajte vaš najbliži ovlašteni servis.
Faza centrifugiranja ne radi ili ciklus pranja traje dulje od uobičajenog.	<ul style="list-style-type: none"> • Ručno rasporedite predmete u bubnju i ponovno pokrenite fazu centrifugiranja. Ovaj problem može uzrokovati nestabilnost uređaja. • Postavite brzinu centrifuge. • Postavite opciju za izbacivanje vode ako ste odabrali jednu od opcija koja završava s vodom u bubnju. • Taj problem može biti uzrokovan začepljenim odvodnim filtrom. Molimo kontaktirajte vaš najbliži ovlašteni servis.
Voda curi po podu.	<ul style="list-style-type: none"> • Provjerite jesu li spojevi crijeva za vodu zategnuti i da nema curenja vode. • Provjerite da na crijevu za dovod i odvod nema oštećenja. • Provjerite upotrebljavate li odgovarajuću vrstu i ispravnu količinu deterdženta.
Poklopac uređaja ne može se otvoriti.	<ul style="list-style-type: none"> • Provjerite je li program pranja završen. • Postavite opciju izbacivanja vode ili centrifuge ako u bubnju ima vode.
Uređaj proizvodi neobičan zvuk.	<ul style="list-style-type: none"> • Provjerite je li uređaj ispravno niveliran. Pogledajte poglavlje "Upute za postavljanje". • Provjerite jesu li skinuti pakiranje i transportni vijci. Pogledajte poglavlje "Upute za postavljanje". • Dodajte još rublja u bubanj. Stavili ste premalo rublja.

Problem	Moguće rješenje
Uređaj se puni vodom i potom odmah izbacuje vodu.	<ul style="list-style-type: none"> • Provjerite nalazi li se crijevo za odvod vode u ispravnom položaju. Kraj odvodnog crijeva možda se nalazi prenisko. Pogledajte poglavlje "Upute za postavljanje".
Ciklus traje kraće nego što je prikazano.	<ul style="list-style-type: none"> • Uređaj izračunava novo vrijeme ovisno o količini punjenja. Pogledajte poglavlje "Petrošnja".
Ciklus traje dulje nego što je prikazano.	<ul style="list-style-type: none"> • Neravnomjerno punjenje produljuje trajanje. To je uobičajeno ponašanje uređaja.
Rezultati pranja nisu zadovoljavajući.	<ul style="list-style-type: none"> • Povećajte količinu deterdženta ili koristite neku drugu marku. • Prije pranja upotrijebite poseban proizvod za uklanjanje tvrdokornih mrlja. • Provjerite jeste li odabrali ispravnu temperaturu. • Smanjite količinu rublja.
Ne možete postaviti određenu opciju.	<ul style="list-style-type: none"> • Provjerite jeste li pritisnuli samo željenu tipku(tipke).

Nakon provjere uključite uređaj. Program se nastavlja u točki u kojoj je prekinut.

Ako ponovno dođe do kvara, obratite se servisnom centru.

Ako se na zaslonu prikazuju drugu kodovi alarma. Uključite i isključite uređaj. Ako i dalje dolazi do kvara, obratite se servisnom centru.

SERVISIRANJE

Preporučujemo uporabu originalnih rezervnih dijelova.

Prilikom kontaktiranja ovlaštenog servisa provjerite imate li ove podatke. Informacije možete pronaći na nazivnoj pločici: model, PNC i serijski broj. (Mod., Prod. No., Ser. No.)

TEHNIČKI PODACI

Dimenzije	Širina / Visina / Dubina / Ukupna dubina	400 mm/ 890 mm/ 600 mm/ 600 mm
Spajanje na električnu mrežu	Napon Ukupna snaga Osigurač Frekvencija	230 V 2200 W 10 A 50 Hz
Razina zaštite protiv ulaska čvrstih predmeta i vlage osigurana je zaštitnim poklopcem, osim gdje niskonaponska oprema nije zaštićena od vlage		IPX4
Plak dovoda vode	Minimalno Maksimalno	0,5 bar (0,05 MPa) 8 bar (0,8 MPa)
Dovod vode ¹⁾		Hladna voda
Maksimalna količina rublja	Pamuk	6 kg
Klasa energetske učinkovitosti		A++
Brzina centrifugiranja	Maksimalno	1200 o/min.



1) Crijevo za dovod vode spojite na slavinu s navojem 3/4" .

DODATNI TEHNIČKI PODACI

Logotip marke	ZANUSSI	
Naziv distributera	Electrolux Lehel Kft 1142 Budapest Erzsébet kir.né útja 87	
Naziv modela	ZWQ 61225WI	
	Mjerna jedinica	
Energetska klasa	(na ljestvici od A do D , gdje je A - najučinkovitija, a D - najmanje učinkovita)	A++
Učinkovitost pranja	(na ljestvici od A do G , gdje je A - najučinkovitije pranje, a G - najmanje učinkovito pranje)	A
Učinkovitost sušenja centrifugom	(na ljestvici od A do G , gdje je A - bolje, a G - lošije)	B
Preostala vlaga	%	53
Maksimalna brzina centrifuge	o/min	1200
Težina punjenja	kg	6
Prosječna godišnja potrošnja ¹⁾	kWh	167
Prosječna godišnja potrošnja vode ¹⁾	litre	9490
Buka pranja kod uobičajenog programa za pranje pamuka na 60°C	dB/A	57
Buka centrifugiranja kod uobičajenog programa za pranje pamuka na 60°C	dB/A	76

1) Usklađeno s EN60456.

BRIGA ZA OKOLIŠ

Reciklirajte materijale sa simbolom . Ambalažu za recikliranje odložite u prikladne spremnike. Pomozite u zaštiti okoliša i ljudskog zdravlja, kao i u recikliranju otpada od električnih i elektroničkih uređaja. Uređaje označene simbolom  ne

bacajte zajedno s kućnim otpadom. Proizvod odnesite na lokalno reciklažno mjesto ili kontaktirajte nadležnu službu.

BIZTONSÁGI INFORMÁCIÓK

Az üzembe helyezés és használat előtt gondosan olvassa el a mellékelt útmutatót. A gyártó nem vállal felelősséget a helytelen beszerelés vagy használat miatt keletkezett sérülésekért és károkért. Tartsa biztonságos és elérhető helyen az útmutatót, hogy szükség esetén mindig a rendelkezésére álljon.

GYERMEKEK ÉS FOGYATÉKKAL ÉLŐ SZEMÉLYEK BIZTONSÁGA

- A készüléket 8 év feletti gyermekek és csökkent fizikai, értelmi vagy mentális képességű, illetve megfelelő tapasztalatok vagy ismeretek híján lévő személyek csak felügyelettel, vagy a készülék biztonságos használatára vonatkozó megfelelő tájékoztatás esetén használhatják.
- Ne hagyja, hogy gyerekek játsszanak a készülékkel.
- A 3 évesnél fiatalabb gyermekeket mindig tartsa távol a készüléktől, amikor az működik.
- Minden csomagolóanyagot tartson távol a gyermekektől, és megfelelően dobja azokat hulladékba.
- A mosószeret tartsa távol a gyermekektől.
- A gyermekeket és a háziállatokat tartsa távol a készüléktől, amikor az ajtaja nyitva van.
- Gyermekek felügyelet nélkül nem végezhetnek tisztítási vagy karbantartási tevékenységet a készüléken.

ÁLTALÁNOS BIZTONSÁG

- Ne változtassa meg a készülék műszaki jellemzőit.
- Soha ne lépje túl a megengedett legnagyobb töltetet, mely 6 kg tömegű lehet (lásd a „Programtáblázat” című fejezetet).
- Az üzemi víznyomás értékének a vízhálózat készülékcsatlakozási pontjánál 0,5 bar (0,05 MPa) és 8 bar (0,8 MPa) között kell lennie.
- Ügyeljen arra, hogy a készülék alsó részén levő szellőzőnyílást (ha van) a készülék alatti szőnyeg, lábtörlő vagy egyéb padlóburkoló tárgy ne zárja el.

- A készülék vízvezetékrendszerre történő csatlakoztatásához használja a mellékelt, új tömlőkészletet vagy a márkaszerviz által biztosított egyéb új tömlőkészletet.
- Régi tömlőkészlet nem használható fel újra.
- Ha a hálózati kábel megsérül, azt a gyártónak vagy a márkaszerviznek vagy más hasonlóan képzett személynek kell kicserélnie, nehogy elektromos veszélyhelyzet álljon elő.
- Bármilyen karbantartás előtt kapcsolja ki a készüléket, és húzza ki a hálózati csatlakozódugót a csatlakozóaljzatból.
- A készülék tisztításához ne használjon nagy nyomású vízugarat és/vagy gőzt.
- A készüléket nedves ruhával tisztítsa. Csak semleges tisztítószert használjon. Ne használjon súrolószert, súrolószivacsot, oldószert vagy fém tárgyat.

BIZTONSÁGI UTASÍTÁSOK

ÜZEMBE HELYEZÉS

- Távolítsa el az összes csomagolást és a szállítási rögzítőcsavarokat.
- A szállítási rögzítőcsavarokat tartsa biztonságos helyen. Amennyiben a készüléket a jövőben szállítani kell, ezeket vissza kell szerelni, hogy a dob rögzítésével megakadályozzák a készülék belsejének sérülését.
- Súlyos a készülék, ezért legyen körültekintő a mozgatásakor. Mindig használjon munkavédelmi kesztyűt és zárt lábbelit.
- Ne helyezzen üzembe, és ne is használjon sérült készüléket.
- Tartsa be a készülékhez mellékelt üzembe helyezési útmutatóban foglaltakat.
- Ne helyezze üzembe a készüléket olyan helyen, ahol a hőmérséklet 0 °C alá süllyedhet, vagy ahol ki van téve az időjárásnak.
- A készülék üzemeltetésének helyén a padló vízszintes, sík, stabil, hőálló és tiszta legyen.
- Gondoskodjon arról, hogy keringeni tudjon a levegő a készülék és a padló között.
- Úgy állítsa be a lábakat, hogy a készülék és a padló között rendelkezésre álljon a szükséges hely.
- Ne helyezze üzembe a készüléket olyan helyen, ahol a fedelét nem lehet teljesen kinyitni.
- Ne tegyen a készülék alá edényt azért, hogy az esetleg a készülékből szivárgó vizet

összegyűjtse. A használatra javasolt felszerelésekkel kapcsolatban forduljon a márkaszervizhez.

ELEKTROMOS CSATLAKOZTATÁS

- A készüléket kötelező földelni.
- Mindig megfelelően felszerelt, áramütés ellen védett aljzatot használjon.
- Ellenőrizze, hogy az adattáblán szereplő adatok megfelelnek-e a helyi elektromos hálózat paramétereinek.
- Ne használjon hálózati elosztókat és hosszabbító kábeleket.
- Ügyeljen a hálózati csatlakozódugó és a hálózati kábel épségére. Amennyiben a készülék hálózati vezetékét ki kell cserélni, a cserét márkaszervizünknel végeztesse el.
- Csak az üzembe helyezés befejezése után csatlakoztassa a hálózati csatlakozódugót a hálózati csatlakozóaljzatba. Ügyeljen arra, hogy a hálózati dugasz üzembe helyezés után is könnyen elérhető legyen.
- Nedves kézzel ne érintse meg a hálózati kábelt és a csatlakozódugót.
- A készülék csatlakozásának bontására, soha ne a hálózati kábelnél fogva húzza ki a csatlakozódugót. A kábelt mindig a csatlakozódugónál fogva húzza ki.
- A készülék megfelel az EGK irányelveinek.

VÍZHÁLÓZATRA CSATLAKOZTATÁS

- Ügyeljen arra, hogy ne okozzon sérülést a vízcsöveknek.
- Mielőtt új vagy hosszabb idő óta nem használt csövekhez csatlakoztatja javítás vagy új eszköz (pl. vízóra stb.) felszerelése után a készüléket, addig folyassa a vizet, amíg az teljesen ki nem tisztul.
- A készülék első használata közben és után ellenőrizze, hogy nem látható-e vízvívárgás.

HASZNÁLAT



FIGYELMEZTETÉS! Személyi sérülés, áramütés, tűz, égési sérülés vagy a készülék károsodásának veszélye áll fenn.

- Ez a készülék kizárólag háztartási célokra használható.
- Kövesse a mosószer csomagolásán feltüntetett utasításokat.
- Ne tegyen gyúlékony anyagot vagy gyúlékony anyaggal szennyezett tárgyat a készülékbe, annak közelébe, illetve annak tetejére.
- Ellenőrizze, hogy minden fémtárgyat eltávolított-e a ruhákból.

TERMÉKLEÍRÁS

A KÉSZÜLÉK ÁTTEKINTÉSE

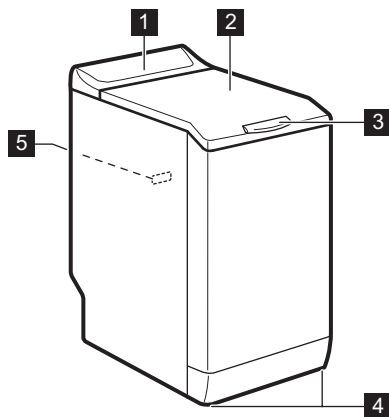

- 1 Kezelőpanel
- 2 Fedél
- 3 Fedélfogantyú
- 4 Lábak a készülék vízszintbe állításához.
- 5 Adattábla

- Ne mosson olajjal, zsírral vagy egyéb zsíros anyaggal erősen szennyezett ruhaneműt. Ezzel károsíthatja a mosógép gumi alkatrészeit. Az ilyen ruhaneműt a mosógépbe helyezés előtt mossa ki kézzel.

SZERVIZ

- A készülék javítását bízza a márkaszervizre.
- Csak eredeti pótalkatrészeket használjon.

ÁRTALMATLANÍTÁS



FIGYELMEZTETÉS! Sérülés- vagy fulladásveszély.

- Bontsa a készülék elektromos- és vízvezetési csatlakozását.
- A készülék közelében vágja át a hálózati kábelt, és tegye a hulladékba.
- Szerelje le az ajtókilincset, hogy megakadályozza gyermekek és kedvenc állatok készülékdobban rekedését.
- A készüléket az elektromos és elektronikus berendezésekre (WEEE) vonatkozó helyi rendeleteknek megfelelően tegye a hulladékba.

KEZELŐPANEL

KEZELŐPANEL ISMERTETÉSE

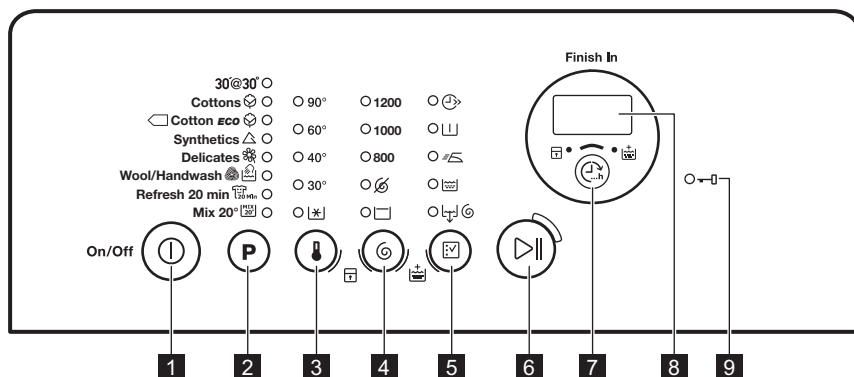

1 Be/Ki gomb (Be/Ki)

2 Programválasztás érintőgomb **P**

3 Hőmérsékletválasztó érintőgomb

4 Centrifugálási sebesség választó érintőgomb

5 Kiegészítő funkcióválasztás érintőgomb

6 Indítás/Szünet érintőgomb

7 Befejezés ideje érintőgomb (Befejezés ideje)

8 Kijelző

9 Ajtó zárva visszajelző

KIJELZŐ

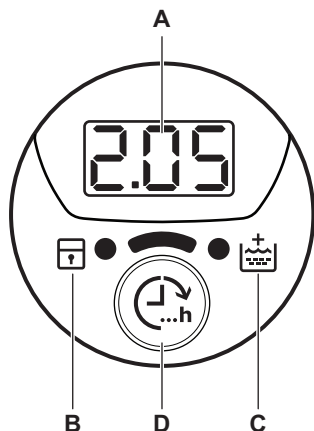

- A.** Idő terület:
- **125**: a program időtartama
 - **3h**: befejezés ideje
 - **E20**: riasztási kódok
 - **Errr**: hibaüzenet
 - **0**: a program véget ért.
- B.** Gyerekzár visszajelző:
- A visszajelző akkor jelenik meg, ha bekapcsolja ezt a funkciót.
- C.** Extra öblítés visszajelzője:
- A visszajelző akkor jelenik meg, ha bekapcsolja ezt a kiegészítő funkciót.
- D.** Befejezés ideje érintógomb.

PROGRAMTÁBLÁZAT

Program Hőmérséklet-tartomány	Maximális töltet Maximális centrifugálási sebesség	Program leírása (Töltet típusa és szennyeződés mértéke)
30'@30° 30 °C	2 kg 800 ford./perc	Rövid ciklus enyhén szennyezett vagy csupán felfrisítendő pamut és műszálás darabokhoz.
Pamut 90 °C - Hideg	6 kg 1200 ford./perc	Fehér és színes pamut. Normál vagy enyhe szennyezettség.
Pamut Eco ¹⁾ 60 °C - 40 °C	6 kg 1200 ford./perc	Fehér és színtartó pamut. Normál szennyezettség. Az energiafogyasztás csökken, és a mosóprogram ideje meghosszabbodik.
Műszál 60 °C - Hideg	2,5 kg 1200 ford./perc	Műszálás vagy kevert szálak szövetek. Normál szennyezettség.
Kímélő 40 °C - Hideg	2,5 kg 1200 ford./perc	Kényes textil, pl. akril, viszkóz és poliészter. Normál szennyezettség.
Gyapjú/Kézi mosás 40 °C - Hideg	1 kg 1200 ford./perc	Gépben mosható gyapjúhoz, kézzel mosható gyapjúhoz és „kézzel mosható” jelzéssel ellátott kényes szövetekhez. ²⁾
Frissítés 20 perc 40 °C - 30 °C	1 kg 1200 ford./perc	Nagyon rövid ciklus enyhén szennyezett vagy csupán egyszer viselt pamut és műszálás darabokhoz.

Program Hőmérséklet-tartomány	Maximális töltet Maximális centrifugálási sebesség	Program leírása (Töltet típusa és szennyeződés mértéke)
Mix 20°  20 °C	2,5 kg 1200 ford./perc	Speciális program mérsékelt szennyezett pamuthoz, műszálás vagy kevert szálás szövetekhez. Válassza ezt a programot az energiafogyasztás csökkentéséhez. Ügyeljen arra, hogy a mosószer alacsony hőmérséklet-hez legyen alkalmas, a megfelelő mosási eredmény érdekében ³⁾ .

1) Standard programok az energiacímke fogyasztási értékei számára. A 2010/1061 sz. jogszabály értelmében ezek a programok a „Normál 60 °C-os pamut programnak” és a „Normál 40 °C-os pamut programnak” felelnek meg. Ezek a leghatékonyabb programok a normál szennyezettségű pamut ruhák mosásához, ami a vízfelhasználást és az energiafogyasztást illeti.



















A mosási szakasz tényleges vízhőmérséklete eltérhet a megadott program-hőmérséklet-től.

2) A ciklus közben a dob kis sebességen forog a kíméletes mosás érdekében. Úgy tűnhet, hogy a dob nem forog, vagy nem megfelelően forog, azonban ez normális jelenség ennél a programnál.

3) Semmilyen hófok kijelzés nem lesz látható.

Programfunkciók összegeztethetősége

Program										
30°@30°		■					■	■	■	
	■	■	■	■	■	■	■	■	■	■
	■	■	■	■	■		■	■	■	■
	■	■	■	■	■	■	■	■	■	■
	■	■	■	■	■		■	■	■	■
	■	■	■				■	■	■	
	■	■	■				■	■	■	
	■	■	■				■	■	■	

1) Ha ezt a kiegészítő funkciót választja, azt ajánljuk, hogy csökkentse a töltet mennyiségét. Továbbra is megtarthatja a teljes töltetet, de a mosási hatékonyság mérséklődik. Javasolt töltet: pamut: 3 kg, műszálás és kényes szövetek: 1,5 kg.

FOGYASZTÁSI ÉRTÉKEK



A címkén szereplő adatok tájékoztató jellegűek. Az értékek különböző okok miatt változhatnak: pl. a ruhanemű jellege és mennyisége, a víz és a környezeti hőmérséklet függvényében.





A program kezdetekor a kijelzőn a program maximális töltetehz tartozó időtartama jelenik meg.

A mosási fázis alatt a program időtartamát a készülék automatikusan számítja, és az érték nagymértékben csökkenhet, ha a töltet nagysága kisebb a maximálisan megengedett töltet értékénél (pl.: Pamut 60 °C, maximális töltet: 6 kg; a program időtartama túllépi a 2 órát - valós töltet: 1 kg; a program időtartama nem éri el az 1 órát).

Amikor a készülék a valós időtartamot számítja, a kijelzőn egy pont villog.

Programok	Töltet (kg)	Energiafogyasztás (kWh)	Vízfogyasztás (liter)	Program hozzávetőleges időtartama (perc)	Fennmaradó nedvességtartalom (%) ¹⁾
Pamut 60 °C	6	1,10	56	180	53
Pamut 40 °C	6	0,65	54	150	53
Műszál 40 °C	2,5	0,45	46	105	35
Kímélő 40 °C	2,5	0,55	46	90	35
Gyapjú/Kézi mosás 30 °C ²⁾	1	0,35	50	65	30

Szabványos pamut programok

Szabványos pamut 60 °C 	6	0,80	47	246	53
Szabványos pamut 60 °C 	3	0,54	38	174	53
Szabványos pamut 40 °C 	3	0,49	39	175	53

1) A centrifugálási fázis végén.

2) Csak egyes modellek esetében áll rendelkezésre.

Kikapcsolt állapotban (W)	Bekapcsolva hagyva (W)
0.48	0.48

A fenti táblázatban szereplő adatok megfelelnek az EU 2009/125/EC számú bizottsági rendeletének, mely a 1015/2010 számú irányelvet teljesíti.

KIEGÉSZÍTŐ FUNKCIÓK

HŐMÉRSÉKLET

Ezzel a kiegészítő funkcióval módosítható az alapértelmezett hőmérséklet.

 visszajelző = hideg víz.

Megjelenik a beállított hőmérséklet visszajelzője.

CENTRIFUGÁLÁS

Ezzel a kiegészítő funkcióval módosítható az alapértelmezett centrifugálási sebesség.

Megjelenik a beállított sebesség visszajelzője.

További centrifugálási kiegészítő funkciók:

Nincs centrifugálás

- Ezzel a kiegészítő funkcióval kikapcsolhatja az összes centrifugálási fázist. Csak a szivattyúzás programfázis áll rendelkezésre.
- A megfelelő visszajelző világítani kezd.
- Ezt a kiegészítő funkciót kényes anyagok esetében alkalmazza.
- Egyes mosási programok esetén az öblítéseket a gép nagyobb mennyiségű víz felhasználásával végzi.

Öblítés tartás

- Ezzel a kiegészítő funkcióval megelőzheti a ruhanemű gyűrődését.
- A megfelelő visszajelző világítani kezd.
- A program befejeztével a víz a dobban marad.
- A dob rendszeres időközönként forgást végez, hogy megakadályozza a ruhák gyűrődését.
- A fedél zárva marad. A fedél kinyitásához le kell a vizet engedni.



A víz leeresztéséhez olvassa el a „Miután a program véget ért” című részt.

GYORS

Ezzel a kiegészítő funkcióval csökkentheti a program időtartamát.

Ezt a kiegészítő funkciót enyhén szennyezett vagy felfrissítendő darabok esetén használja.

A megfelelő visszajelző világítani kezd.

ELŐMOSÁS

Ezzel a kiegészítő funkcióval egy előmosási szakaszt adhat a mosási programhoz.

Erős szennyeződés esetén használja ezt a kiegészítő funkciót. A kiegészítő funkció aktiválása növeli a program időtartamát. A megfelelő visszajelző világítani kezd.

VASALÁSKÖNNYÍTŐ

A készülék gyengéd mosást és centrifugálást végez, hogy megakadályozza a ruhák gyűrődését.

A készülék csökkenti a centrifugálás fordulatszámát, több vizet használ, és a program időtartamát a ruhanemű típusához igazítja.

A megfelelő visszajelző világítani kezd.

ÖBLÍTÉS

Ezzel a kiegészítő funkcióval csak egyetlen utolsó öblítés végezhető el a kiválasztott mosási programnál.

Ha az Extra öblítés funkciót () is beállítja, a készülék további kettő vagy három öblítést végez.

A megfelelő visszajelző világítani kezd.

SZIVATTYÚZÁS ÉS CENTRIFUGÁLÁS

Ezzel a kiegészítő funkcióval lehet végrehajtani a centrifugálás és szivattyúzás ciklust.

Ez a centrifugálási fázis megfelel a beállított mosási programnak.



Ha a Nincs centrifugálás () kiegészítő funkciót is beállítja, a készülék csak szivattyúzást végez.

BEFEJEZÉS IDEJE

Ezzel a kiegészítő funkcióval beállíthatja az órák számát, mely alatt szeretné, hogy a mosási program befejeződjön.

A beállítható idő minimum 3 óra és maximum 20 óra között lehet.

A kijelzőn az órák száma látható, és a  gomb feletti visszajelző világít.

EXTRA ÖBLÍTÉS

Ezzel a kiegészítő funkcióval további öblítési szakaszokat adhat a mosási programhoz.



Olyan személyek esetében használja ezt a kiegészítő funkciót, akik allergiások a mosószerekre, valamint olyan helyeken, ahol lágy a víz.

A hozzá tartozó visszajelző világítani kezd.¹⁾

BEÁLLÍTÁSOK



ÁLLANDÓ EXTRA ÖBLÍTÉS



A kiegészítő funkció mindig egy további öblítést eredményez egy új program beállításakor.

- A kiegészítő funkció **be/kikapcsolásához** egyidejűleg addig tartsa megérintve a  és  gombot, amíg a  visszajelző **világítani nem kezd/el nem alszik**.

GYEREKZÁR

Ezzel a kiegészítő funkcióval megakadályozhatja a gyermekeket abban, hogy játsszanak a kezelőpanellel.

- A kiegészítő funkció **be/kikapcsolásához** egyidejűleg addig tartsa megérintve a  és  gombot, amíg a  visszajelző **világítani nem kezd/el nem alszik**.

Ezt a kiegészítő funkciót a  gomb megérintése után kapcsolja be: minden gomb inaktív a  gomb kivételével.



Ez a kiegészítő funkció akkor is aktív marad, ha a készüléket kikapcsolja.

HANGJELZÉSEK

Hangjelzések hallhatóak, amikor:

- A program befejeződik.
- A készülékben hiba lépett fel.

A hangjelzések **ki-/bekapcsolására**, a **P** és a  gombot érintse meg egyidejűleg 4 másodpercre.



Ha kikapcsolja a hangjelzéseket, azok csak akkor működnek, amikor a készülék működésében hiba lép fel.

AZ ELSŐ HASZNÁLAT ELŐTT

1. Öntsön egy kevés mosószert a mosószertartályos mosási rekeszébe.
2. Állítsa be és ruhák nélkül indítson el egy pamut mosására szolgáló programot a legmagasabb hőmérsékleten.

Ez minden szennyeződést eltávolít a dobból és a tartályból.

NAPI HASZNÁLAT



FIGYELMEZTETÉS! Lásd a Biztonságról szóló részt.

A MOSNIVALÓ BETÖLTÉSE

1. Nyissa fel a készülék fedelét.
2. Nyomja meg az **A** gombot. Automatikusan kinyílik a dob.
3. Helyezze a mosandó darabokat egyenként a dobba.

4. Rázza meg a darabokat, mielőtt a készülékbe helyezi őket.

Ügyeljen arra, hogy ne tegyen túl sok mosandó holmit a dobba.

5. Csukja be a dobot, majd a fedelet.

1) A kiegészítő funkció bekapcsolásával kapcsolatban olvassa el a „Beállítások” c. fejezetet.

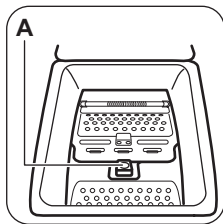



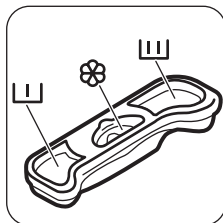

VIGYÁZAT! A készüléke fedelének bezárása előtt, ellenőrizze, hogy megfelelően bezárta-e a dobot.

MOSÓSZEREK ÉS ADALÉKOK HASZNÁLATA

Mérje ki a mosó- és az öblítőszeret.



MOSÓSZER-ADAGOLÓ REKESZEK

	Előmosási szakasz mosószere-adagolója.
	Mosási szakasz mosószere-adagolója.
	Rekesz a folyékony adalékok (öblítőszer, keményítő) számára.
	VIGYÁZAT! Ne lépje túl a M szintet.

A KÉSZÜLÉK BEKAPCSOLÁSA

Nyomja meg néhány másodperc hosszan a Be/Ki gombot a készülék be- vagy kikapcsolásához.

Hang hallatszik a készülék bekapcsolásakor. A kijelzőn Be üzenet jelenik meg.

PROGRAM KIVÁLASZTÁSA

- Érintse meg a **P** programgombot, majd állítsa be a programot:
 - A gomb  visszajelzője villog.
 - A kijelző a program időtartamát mutatja.
- Szükség esetén módosítsa a hőmérsékletet és a centrifugálási sebességet, vagy adjon



hozzá további kiegészítő funkciókat. Ha elindít egy kiegészítő funkciót, annak visszajelzője megjelenik.



Amennyiben valamit helytelenül állított be, a kijelzőn az  üzenet jelenik meg.

A PROGRAM BEFEJEZÉS IDEJE KIEGÉSZÍTŐ FUNKCIÓ NÉLKÜL TÖRTÉNŐ INDÍTÁSA

Érintse meg a  gombot.

- A  gomb visszajelzőjének villogása megszűnik, és folyamatosan világítani kezd.
- A program elindul, a fedélzár bekapcsol, és világít a  visszajelző.
- A leeresztő szivattyú egy rövid időre bekapcsolhat a mosási ciklus kezdetén.





A program kezdete után körülbelül 15 perccel:

- A készülék automatikusan állítja be a program időtartamát a ruhatöltetnek megfelelően.
- A kijelző az új értéket mutatja.

A PROGRAM INDÍTÁSA BEFEJEZÉS IDEJE KIEGÉSZÍTŐ FUNKCIÓVAL



- Érintse meg a  gombot többször azon óraszám kiválasztásához, melyben azt szeretné, hogy a mosási ciklus véget érjen.

A kijelzőn megjelenik a beállított órák száma (pl.: ) és a  gomb feletti visszajelző világítással jelzi, hogy a kiegészítő funkció aktív.





- Érintse meg a  gombot:

- Az ajtó zárva van.
- A készülék megkezdi a visszaszámítást.
- Amikor a visszaszámítás befejeződött, automatikusan megkezdődik a program végrehajtása.



A Befejezés ideje kiegészítő funkció a  gomb megérintése előtt módosítható vagy törölhető. A  gomb megérintése után a Befejezés ideje kiegészítő funkció csak törölhető.

A Befejezés ideje kiegészítő funkció törlése:



- A  gomb megérintésével állítsa szünet üzemmódba a készüléket. A  gomb visszajelzője villog.
- Érintse meg többször a  gombot, amíg a gomb feletti visszajelző ki nem alszik. A program azonnali elindításához érintse meg ismét a  gombot.



Amikor folyékony mosószeret használ a Befejezés ideje kiegészítő funkcióval, a folyékony mosószeret a gyártója által biztosított adagológolyóban töltsse a készülékbe.

A PROGRAM MEGSZAKÍTÁSA ÉS A KIEGÉSZÍTŐ FUNKCIÓK MÓDOSÍTÁSA

Csak néhány kiegészítő funkciót módosíthat a működése megkezdése előtt.

- Érintse meg a  gombot. A gomb visszajelzője villog.
- Módosítsa a kiegészítő funkciókat. Ha bármely kiegészítő funkciót módosítja, a Befejezés ideje kiegészítő funkció kikapcsol (ha be volt állítva).
- Érintse meg ismét a  gombot. A program folytatódik.



PROGRAM TÖRLÉSE

- A program törléséhez és a készülék kikapcsolásához nyomja meg a  gombot néhány másodpercre.
- A készülék bekapcsolásához nyomja meg újra ugyanezt a gombot. Most új mosási programot állíthat be.



Új program indítása előtt a készülék leeresztheti a vizet. Ebben az esetben ellenőrizze, hogy továbbra is van-e mosószer a mosószer-adagoló rekeszben, és ha nincs, töltsse fel ismét mosószerrel.





A FEDÉL KINYITÁSA

Amikor egy program (vagy a  funkció) aktív, a készülék fedele zárva van. Világít a  visszajelző.







VIGYÁZAT! Ha a hőmérséklet vagy dobban lévő víz szintje túl magas, nem nyithatja ki a készülék fedelét.



A készülék fedelének kinyitása a ciklus első perceiben (vagy amikor a funkció működik):

- A  gomb megérintésével szüneteltesse a készülék működését.
- Várjon néhány percet, amíg a  visszajelző kialszik.
- A készülék fedele kinyitható.
- Csukja be a fedelet, majd érintse meg ismét a  gombot. Folytatódik a program (vagy a  funkció) végrehajtása.



MIUTÁN A PROGRAM VÉGET ÉRT

- A készülék automatikusan leáll.
- Egy hangjelzés hallható (ha engedélyezve van).
- A kijelzőn világítani kezd a  visszajelző.
- Kialszik a  gomb visszajelzője.
- A fedélzár  visszajelző villog (amikor a fedél kioldása történik), majd kialszik.
- A készülék fedele kinyitható.
- Szedje ki a ruhaneműt a doból. Ellenőrizze, hogy a dob üres-e.
- A készülék kikapcsolásához nyomja meg a  gombot néhány másodpercig.
- Zárja el a vízcsapot.
- Hagyja egy ideig nyitva a fedelet, hogy elkerülje a penész vagy kellemetlen szagok keletkezését.



A mosási program véget ért, de még mindig víz van a dobban:

- Rendszeresen forog a dob, hogy megakadályozza a ruhák gyűrődését.
- A  visszajelző villogással emlékezteti arra, hogy engedje le a vizet.
- Világít a fedélzár  visszajelző. A  gomb visszajelzője villog. A fedél zárva marad.
- A fedél kinyitásához le kell a vizet engednie.

A víz leeresztése:

- A víz leeresztése.
 - Érintse meg a  gombot. A készülék kiszivattyúzza a vizet, és a kiválasztott programhoz megengedett maximális centrifugálási sebességgel végzi el a centrifugálást.
 - Másik lehetőségként érintse meg a  gombot a centrifugálási sebesség módosításához, majd érintse meg a  gombot. A készülék leereszti a vizet és

centrifugál. Ha beállítja a  funkciót, a készülék csak szivattyúzást végez.

2. A program befejezése után néhány perc elteltével kialszik a fedélzár  visszajelző, és felnyithatja a fedelet.
3. A készülék kikapcsolásához nyomja meg a  gombot néhány másodpercig.





A készülék leereszti a vizet, és körülbelül 18 óra elteltével automatikusan centrifugál (kivéve gyapjú program esetén).

AUTOMATIKUS KIKAPCSOLÁS KIEGÉSZÍTŐ FUNKCIÓ:

Az energiafogyasztás csökkentésére az AUTOMATIKUS KIKAPCSOLÁS kiegészítő

funkció automatikusan kikapcsolja a készüléket. Minden visszajelző és a kijelző kialszik, amikor:

- A  gomb megérintése előtt 5 perccel át nem használja a készüléket. A készülék ismételt bekapcsolásához nyomja meg a  gombot.
- A mosási program befejezése után 5 perccel. A készülék ismételt bekapcsolásához nyomja meg a  gombot. A kijelzőn a legutoljára beállított program befejezési ideje látható. Ha új ciklust szeretne beállítani, érintse meg a **P** gombot.

HASZNOS TANÁCSOK ÉS JAVASLATOK

A RUHA TÖLTET

- A következők szerint válogassa szét a ruhákat: fehér, színes, műszál, kényes és cipjűruhák.
- Tartsa be a mosási útmutatásokat, melyek a ruhák kezelési címkéin találhatóak.
- Ne mosson együtt fehér és színes darabokat.
- Egyes színes darabok elszíneződhetnek az első mosásnál. Célzerű az első mosásnál külön mosni a darabokat.
- Gombolja be a párnahuzatokat, húzza össze a cipzárakat, kapcsolja be a kapcsokat és patentokat. Kösse össze az öveket.
- Úrítse ki a zsebeket, és fordítsa ki a darabokat.
- Fordítsa ki a többretegű anyagokat, gyapjút és festett ábrákkal ellátott darabokat.
- Különleges mosószerrel távolítsa el az erős szennyeződések.
- A mosógépbe helyezés előtt a ruhaneműből mossa ki és távolítsa el az erős szennyeződések.
- Legyen körültekintő a függönyök esetében. Vegye ki az akasztókat, és tegye mosószátkba vagy párnahuzatba a függönyöket.
- Ne mossa a készülékben a nem szegett vagy szakadt ruhadarabokat. Használjon mosószátkot a kis és/vagy kényes darabok mosására (pl.: merevített melltartók, övek, harisnyanadrágok stb.).
- Centrifugálási szakaszban a nagyon kicsi töltet kiegyensúlyozási problémákat okozhat. Ilyen esetben kézzel rendezze el a dobban a ruhadarabokat, majd indítsa újra a centrifugálási szakaszt.

MAKACS SZENNYEZŐDÉSEK

Egyes szennyeződések esetében nem elegendő a víz és a mosószer.

Célzerű az ilyen szennyeződések a darab készülékbe tétele előtt kezelni.

Különleges folteltávolítók állnak rendelkezésre. Azt a különleges folteltávolítót használja, mely megfelel a folt és az anyag jellegének.

MOSÓSZEREK ÉS ADALÉKANYAGOK

- Csak mosógépek számára készült mosószereket és adalékokat használjon:
 - univerzális, valamennyi anyagfajtaúhoz való mosópor;
 - finomtextil (max. 40 °C-os) és gyapjú mosásához való mosópor,
 - valamennyi anyagfajtaúhoz, elsősorban az alacsony hőfokú (max. 60 °C-os) programokhoz való folyékony mosószerek, illetve a csak gyapjú mosására szolgáló speciális mosószerek.
- Ne keverje a különböző fajtájú mosószereket.
- A környezet védelme érdekében ne használjon a szükségesnél több mosószert.
- Mindig tartsa be a mosószer termékek csomagolásán található útmutatásokat.
- Az anyag fajtájának és színének, a program hőmérsékletének és a szennyezettség mértékének megfelelő termékeket használja.
- Ha a készüléke nem rendelkezik terelőlapos mosószer-adagolóval, akkor adagológolyóba öntse a folyékony mosószereket (a golyót a mosószer gyártója mellékelte).

KÖRNYEZETVÉDELMI TANÁCSOK

- Előmosási fázis nélkül tegye be a normál szennyezettségű ruhákat mosáshoz.
- Mindig maximális megengedett ruhatöltettel indítson egy mosóprogramot.
- Szükség esetén használjon feltöltévolítót, amikor alacsony hőmérsékletű programot állít be.
- A megfelelő mennyiségű mosószer használatához ellenőrizze a háztartási vízhálózatában lévő víz keménységét. Lásd a „Vízkeménység” című szakaszt.

VÍZKEMÉNYSÉG

Ha nagy vagy közepes a vízkeménység a körzetében, akkor célszerű vízlágyítót használni

ÁPOLÁS ÉS TISZTÍTÁS



FIGYELMEZTETÉS! Lásd a Biztonságról szóló részt.

KÜLSŐ TISZTÍTÁS

Csak szappannal és meleg vízzel tisztítsa a készüléket. Hagyjon minden felületet megszáradni.



VIGYÁZAT! Ne használjon alkoholt, oldószereket vagy vegyszereket.

VÍZKÖTELENÍTÉS

Ha nagy vagy közepes a vízkeménység a körzetében, akkor célszerű vízkötelenítőt használni a mosógépekben.

Rendszeresen ellenőrizze a dobot, hogy megakadályozza vízkő- és rozsdarészecskék képződését.

Csak mosógéphez való termékeket használjon a rozsdarészecskék eltávolítására. Ezt a ruhamosástól külön végezze.



Mindig tartsa be a termék csomagolásán található útmutatásokat.

a mosógépekben. Olyan körzetekben, ahol alacsony a vízkeménység nem szüksége vízlágyító használatára.

A körzetében lévő vízkeménység megérdeklődéséhez a helyi vízellátó vállalatához forduljon.

Megfelelő mennyiségű vízlágyítót alkalmazzon. Mindig tartsa be a termék csomagolásán található útmutatásokat.

KARBANTARTÁSI MOSÁS

Az alacsony hőmérsékletű programok használata esetén előfordulhat, hogy mosószer marad a dobben. Rendszeresen végezzen karbantartási mosást. Ennek elvégzéséhez:

- Szedje ki az összes ruhaneműt a dobból.
- Egy kevés mosószerrel, maximális hőmérsékleten, pamut mosására szolgáló, rövid programot használjon.

A FEDÉL TÖMÍTÉSE

Rendszeresen vizsgálja meg a tömítést. Szükség esetén tisztítsa meg ammóniatartalmú tisztítókrémrel, mely nem karcolja meg a tömítést.



Mindig tartsa be a termék csomagolásán található útmutatásokat.

A MOSÓSZER-ADAGOLÓ TISZTÍTÁSA

1.

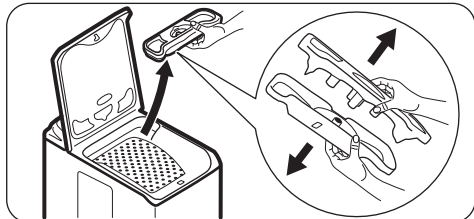

2.

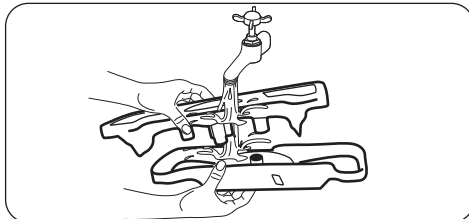

3.

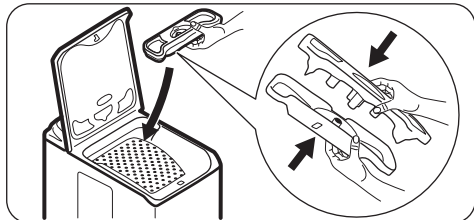

A BEFOLYÓCSŐ ÉS A SZELEPSZŰRŐ TISZTÍTÁSA

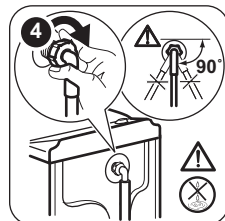
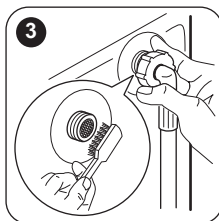
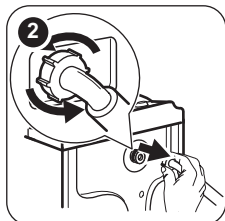
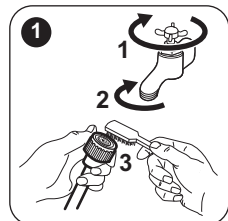

FAGYVESZÉLY

Ha olyan helyen van a készülék elhelyezve, ahol 0 °C alatt lehet a hőmérséklet, akkor engedje ki a megmaradt vizet a befolyócsőből és a leeresztő szivattyúból.



Tegye ezt akkor is, amikor vészleeresztést szeretne végezni.

1. Húzza ki a hálózati csatlakozódugót a konnektorból.
2. Szerelje le a befolyócsövet.
3. Szerelje le a kifolyócsövet a hátsó tartóról, és akassza ki a mosódkagylóból vagy szifonból.
4. A befolyó- és kifolyócső végét helyezze egy edénybe. Hagyja, hogy a csövekből kifolyjon a víz.



FIGYELMEZTETÉS! Ellenőrizze, hogy magasabb-e 0 °C-nál a hőmérséklet, mielőtt ismét használja a készüléket. A gyártó nem vállal felelősséget az alacsony hőmérsékletek miatt keletkező károkért.

5. Állítsa be bármelyik kiválasztott programot a Centrifugálás és szivattyúzás kiegészítő funkcióval, és hagyja futni a ciklus végéig.
6. Amikor már nem folyik ki több víz a csövekből, akkor szerelje ismét vissza a befolyó- és kifolyócsövet.
7. A készülék kikapcsolásához nyomja meg a Be/Ki gombot.

HIBAELEHÁRÍTÁS



FIGYELMEZTETÉS! Lásd a Biztonságról szóló részt.

BEVEZETÉS

A készülék nem indul el, vagy működés közben leáll.

Először próbálja meg kiküszöbölni a problémát (lásd a táblázatot). Ha a probléma továbbra is fennáll, akkor forduljon a márkaszervizhez.

Egyes problémák esetén hangjelzések hallhatóak, és riasztási kód jelenik meg a kijelzőn:

- **E10** - A készülék nem tölti be megfelelően a vizet.

- **E20** - A készülék nem ereszti le a vizet.
- **E40** - A készülék fedele vagy a dob ajtaja nyitva van, vagy nem megfelelően van bezárva. Kérjük, ellenőrizze mindkettőt.
- **E40** - A hálózati feszültség ingadozik. Várja meg, hogy a feszültség ingadozás megszűnjön.
- **E91** - Nincs kommunikáció a készülék elektronikus alkatrészei között. Kapcsolja ki, majd kapcsolja be újra a készüléket.



FIGYELMEZTETÉS! Mielőtt ellenőrizné, kapcsolja ki a készüléket.

LEHETSÉGES MEGHIBÁSODÁSOK

Jelenség	Lehetséges megoldás
A program nem indul el.	<ul style="list-style-type: none">• Ügyeljen arra, hogy a villásdugó be legyen dugva a hálózati aljzatba.• Győződjön meg arról, hogy a készülék fedele és a dob ajtaja jól be van-e zárva.• Ellenőrizze, hogy nem oldott-e ki valamelyik biztosíték a biztosítékdozban.• Ellenőrizze, hogy megnyomta-e az Indítás/Szünet gombot.• Ha késleltetett indítás van beállítva, törölje azt, vagy várja meg a visszaszámlálás befejeződését.• Kapcsolja ki a Gyerekzár funkciót, ha az be van kapcsolva.
A készülék nem tölti be megfelelően a vizet.	<ul style="list-style-type: none">• Ellenőrizze, hogy nyitva van-e a vízcsap.• Ellenőrizze, hogy a hálózati víznyomás nem túl alacsony-e. Ezzel kapcsolatban kérjen tájékoztatást a helyi vízműtől.• Ellenőrizze, hogy a vízcsap nincs-e eltömődve.• A hibát az okozhatja, hogy a vízbefolyó-tömlőben vagy a leeresztő szelepből található szűrők egyike el van tömődve. Nézze meg az „Ápolás és tisztítás” című részt. Ha a probléma továbbra is fennáll, akkor forduljon a márkaszervizhez.• Ellenőrizze, hogy a vízbefolyó-tömlő nincs-e megcsavarodva vagy megtörve.• Ellenőrizze, hogy megfelelő-e a befolyócső csatlakoztatása.

Jelenség	Lehetséges megoldás
A készülék nem engedi ki a vizet.	<ul style="list-style-type: none"> • Ellenőrizze, hogy a szifon nincs-e eltömődve. • Ellenőrizze, hogy a kifolyócső nincs-e megcsavarodva vagy megtörve. • Ellenőrizze, hogy megfelelő-e a kifolyócső csatlakoztatása. • Állítsa be a szivattyúzás kiegészítő funkciót, ha szivattyúzás nélküli programot állított be. • Állítsa be a szivattyúzás kiegészítő funkciót, ha olyan kiegészítő funkciót állított be, melynek végén a víz a dobban marad. • Ezt a jelenséget a lefolyószűrő eltömődése okozhatja. Kérjük, forduljon a márkaszervizhez.
A centrifugálási szakasz nem működik, vagy a mosási ciklus szokatlanul sokáig tart.	<ul style="list-style-type: none"> • Ilyen esetben kézzel rendezze el a dobban a darabokat, majd indítsa újra a centrifugálási szakaszt. Ezt a jelenséget kiegyensúlyozási hiba is kiválthatja. • Állítsa be a centrifugálás kiegészítő funkciót. • Állítsa be a szivattyúzás kiegészítő funkciót, ha olyan kiegészítő funkciót állított be, melynek végén a víz a dobban marad. • Ezt a jelenséget a lefolyószűrő eltömődése okozhatja. Kérjük, forduljon a márkaszervizhez.
Víz van a padlón.	<ul style="list-style-type: none"> • Ellenőrizze, hogy a vízcsövek vízcsatlakozásai szorosan meg vannak-e húzva, és nincs-e vízszivárgás. • Ellenőrizze, hogy nincsenek-e sérülések a víz befolyó- és kifolyócsövén. • Ellenőrizze, hogy a megfelelő minőségű és mennyiségű mosószert használja-e.
Nem lehet felnyitni a készülék fedelét.	<ul style="list-style-type: none"> • Ellenőrizze, hogy a mosási program befejeződött-e. • Állítsa be a szivattyúzás vagy centrifugálás kiegészítő funkciót, ha víz van a dobban.
A készülékből szokatlan zajok hallatszanak.	<ul style="list-style-type: none"> • Ellenőrizze, hogy megfelelő-e a készülék vízszintezése. Olvassa el az „Üzembe helyezési utasítás” című részt. • Ellenőrizze, hogy eltávolította-e a csomagolást és/vagy a szállítási rögzítőcsavarokat. Olvassa el az „Üzembe helyezési utasítás” című részt. • Tegyen több ruhát a dobba. Lehetséges, hogy a töltet túl kicsi.
A készülék megtelik vízzel, majd azonnal leereszti azt.	<ul style="list-style-type: none"> • Ellenőrizze, hogy megfelelő helyzetben van-e a kifolyócső. Lehetséges, hogy a kifolyócső vége túl alacsonyan van. Olvassa el az „Üzembe helyezési utasítás” című részt.
A ciklus rövidebb, mint a kijelzett idő.	<ul style="list-style-type: none"> • A készülék a töltet súlya alapján kiszámítja az új mosási időt. Lásd a „Fogyasztási értékek” c. fejezetet.
A ciklus hosszabb, mint a kijelzett idő.	<ul style="list-style-type: none"> • A kiegyensúlyozatlan ruhatöltet megnöveli az időtartamot. Ez a készülék normális viselkedése.
Nem kielégítő a mosás eredménye.	<ul style="list-style-type: none"> • Növelje a mosószert mennyiségét, vagy használjon másikat. • A ruhák mosása előtt használjon speciális tisztítószereket a makacs szennyeződések eltávolítására. • Ellenőrizze, hogy megfelelő hőmérsékletet állított-e be. • Csökkentse a töltetet.
Nem lehet beállítani egy kiegészítő funkciót.	<ul style="list-style-type: none"> • Ügyeljen arra, hogy csak a szükséges érintógombot/gombokat nyomja meg.

Ellenőrzés után kapcsolja be a készüléket. A program a megszakítási ponttól folytatódik. Ha a probléma ismét jelentkezik, akkor forduljon a márkaszervizhez.

Ha a kijelző a fentiekől eltérő riasztási kódot mutat. Kapcsolja ki majd be a készüléket. Ha a probléma továbbra is fennáll, akkor forduljon a márkaszervizhez.

SZERVIZ

Javasoljuk, hogy csak eredeti tartalékalkatrészeket használjon.

Ha készülékével a márkaszervizhez fordul, legyenek kéznél az alábbi adatok. Az információk az adattáblán találhatóak: típus, termékszám és sorozatszám. (Mod., Prod. No., Ser. No.)

MŰSZAKI ADATOK

Méretek	Szélesség / magasság / mélység / teljes mélység	400 mm/ 890 mm/ 600 mm/ 600 mm
Elektromos csatlakoztatás	Üzemi feszültség Összteljesítmény Biztosíték Frekvencia	230 V 2200 W 10 A 50 Hz
A szilárd részecskék és nedvesség bejutása elleni védelmet a védőburkolat biztosítja, kivéve ahol az alacsony feszültségű részeket nem védi ez burkolat		IPX4
Hálózati víznyomás	Minimum Maximum	0,5 bar (0,05 MPa) 8 bar (0,8 MPa)
Vízellátás ¹⁾		Hideg víz
Maximális töltet	Pamut	6 kg
Energiahatékonysági osztály		A++
Centrifugálási sebesség	Maximum	1200 ford./perc

1) Csatlakoztassa a vízbefolyó-tömlőt egy 3/4" csavarmenetes csaphoz.



KIEGÉSZÍTŐ MŰSZAKI ADATOK

Márkajelzés (logó)	ZANUSSI	
Forgalmazó neve	Electrolux Lehel Kft 1142 Budapest Erzsébet királyné útja 87	
A készülék azonosító jele	ZWQ 61225WI	
	Mértékegység	
Energiaosztály	(az A és D közötti skálán, ahol az „A” a leghatékonyabb és „D” a legkevésbé hatékony)	A++
Mosási hatékonyság	(az A és G közötti skálán, ahol „A” a legnagyobb és „G” a legkisebb teljesítményt jelenti)	A
Centrifugálási hatékonyság	(az A és G közötti skálán, ahol „A” a leghatékonyabb, és „G” a legkevésbé hatékony)	B

Maradék nedvesség	%	53
Maximális centrifugálási sebesség	ford./perc	1200
Mosási töltet	kg	6
Átlagos éves energiafogyasztás¹⁾	kWh	167
Átlagos éves vízfogyasztás¹⁾	liter	9490
Mosóprogram zajszintje normál, 60 °C-os pamut program esetében	dB/A	57
Centrifuga zajszintje normál, 60 °C-os pamut program esetében	dB/A	76

1) Az EN60456 szabványnak megfelel.

KÖRNYEZETVÉDELMI TUDNIVALÓK

A  következő jelzéssel ellátott anyagokat hasznosítsa újra. Újrahasznosításhoz tegye a megfelelő konténerekbe a csomagolást. Járuljon hozzá környezetünk és egészségünk védelméhez, és hasznosítsa újra az elektromos és elektronikus hulladékot. A  tiltó

szimbólummal ellátott készüléket ne dobja a háztartási hulladék közé. Juttassa el a készüléket a helyi újrahasznosító telepre, vagy lépjen kapcsolatba a hulladékkezelésért felelős hivatallal.

⚠ SAUGOS INFORMACIJA

Prieš įrengdami ir naudodami šį prietaisą, atidžiai perskaitykite pateiktą instrukciją. Gamintojas neatsako už sužalojimus ar žalą, patirtą dėl netinkamo prietaiso įrengimo ar naudojimo. Instrukciją visada laikykite saugioje ir pasiekiamoje vietoje, kad prireikus galėtumėte pasižiūrėti.

VAIKŲ IR PAŽEIDŽIAMŲ ŽMONIŲ SAUGA

- Vyresni nei 8 metų vaikai ir asmenys, kurių fiziniai, jutimo arba protiniai gebėjimai riboti, arba kuriems trūksta patirties ir žinių, šį prietaisą gali naudoti tik tuomet, jei jie prižiūrimi arba jiems buvo suteikti nurodymai, kaip saugiai naudoti prietaisą, ir jei jie supranta su prietaiso naudojimu susijusius pavojus.
- Neleiskite vaikams žaisti šiuo prietaisu.
- 3 metų ir mažesnių vaikų niekada negalima prileisti prie prietaiso, kai jis veikia.
- Visas pakuotės medžiagas saugokite nuo vaikų ir tinkamai pašalinkite.
- Skalbimo priemonės laikykite vaikams nepasiekiamoje vietoje.
- Neleiskite vaikams ir naminiams gyvūnams būti šalia, kai prietaiso durelės atviros.
- Vaikai be priežiūros negali atlikti prietaiso valymo ir naudotojo priežiūros darbų.

BENDRIEJI SAUGOS REIKALAVIMAI

- Nekeiskite šio prietaiso techninių savybių.
- Neviršykite maksimalaus, 6 kg skalbinių kiekio (žr. skyrių „Programų lentelė“).
- Darbinis vandens slėgis vandens įleidimo vietoje iš išėjimo jungties turi būti nuo 0,5 baro (0,05 MPa) iki 8 barų (0,8 MPa).
- Pagrindė esančios ventiliacijos angos (jeigu taikytina) neturi užstoti kilimas, patiesalas ar bet kokia kita grindų danga.
- Prietaisas turi būti prijungtas prie vandentiekio naudojant naujai pristatytus žarnų komplektus arba kitus įgaliotojo

techninės priežiūros centro pristatytus naujus žarnų komplektus.

- Senų žarnų komplektų pakartotinai naudoti negalima.
- Jei pažeidžiamas maitinimo laidas, jį leidžiama keisti tik gamintojui, jo įgaliotajam techninės priežiūros centrui arba panašios kvalifikacijos asmenims – kitaip gali kilti elektros pavojus.
- Prieš atlikdami priežiūros darbus, išjunkite prietaisą ir ištraukite maitinimo laido kištuką iš lizdo.
- Prietaisui valyti nenaudokite aukštu slėgiu purškiamo vandens ir (arba) garų.
- Nuvalykite prietaisą drėgna šluoste. Naudokite tik neutralius ploviklius. Nenaudokite šveičiamųjų produktų, šveitimo kempinių, tirpiklių arba metalinių grandyklių.

SAUGOS INSTRUKCIJOS

ĮRENGIMAS

- Pašalinkite visas pakavimo medžiagas ir gabenimui skirtus varžtus.
- Gabenimo varžtus laikykite saugioje vietoje. Jeigu prietaisas ateityje bus perkeliamas, jais reikės užfiksuoti būgną, kad nebūtų sugadintas prietaiso vidus.
- Visada būkite atsargūs, kai perkeliate prietaisą, nes jis yra sunkus. Visada mūvėkite apsaugines pirštines ir avėkite uždara avalynę.
- Neįrenkite ir nenaudokite sugadinto prietaiso.
- Vadovaukitės su prietaisu pateikta įrengimo instrukcija.
- Neįrenkite ir nenaudokite prietaiso ten, kur temperatūra gali būti žemesnė nei 0 °C, arba ten, kur jis gali būti veikiamas oro sąlygų.
- Grindys, kur bus įrengiamas prietaisas, turi būti plokščios, stabilios, atsparios karščiui ir švarios.
- Pasirūpinkite, kad tarp prietaiso ir grindų vyktų oro cirkuliacija.
- Poreguliuokite kojeles, kad tarp prietaiso ir grindų dangos būtų reikiamas tarpas.
- Nestatykite prietaiso ten, kur prietaiso dangčio negalima atidaryti iki galo.
- Nedėkite po prietaisu talpyklės ištekėjusiam vandeniui surinkti. Kreipkitės į įgaliotąjį techninės priežiūros centrą, kad išsiaiškintumėte, kokius priedus galite naudoti.

ELEKTROS PRIJUNGIMAS

- Šis prietaisas turi būti įžemintas.
- Visada naudokite taisyklingai įrengtą įžemintą elektros lizdą.
- Įsitinkite, kad parametrai techninių duomenų plokštelėje atitinka maitinimo tinklo elektros vardinius duomenis.
- Nenaudokite daugiakanalių kištukų, jungiklių ir ilginamųjų laidų.
- Būkite atsargūs, kad nesugadintumėte elektros kištuko ir elektros laido. Jei reikėtų pakeisti maitinimo laidą, tai turi padaryti mūsų įgaliotasis techninės priežiūros centras.
- Elektros kištuką į tinklo lizdą junkite tik tuomet, kai visiškai pabaigsite įrengimą. Įsitinkite, kad įrengus prietaisą elektros laido kištuką būtų lengva pasiekti.
- Nelieskite maitinimo laido arba elektros kištuko šlapiomis rankomis.
- Norėdami išjungti prietaisą, netraukite už maitinimo kabelio. Visada traukite paėmę už elektros kištuko.
- Šis prietaisas atitinka EEB direktyvas.

VANDENS PRIJUNGIMAS

- Nesugadinkite vandens žarnų.
- Prieš prijungiant prie naujų vamzdžių, ilgai nenaudotų vamzdžių, kur buvo atliekami remonto darbai arba sumontuoti nauji prietaisai (vandens skaitikliai ir pan.), leiskite

vandenį, kol jis pradės bėgti švarus ir skaidrus.

- Per ir po pirmo prietaiso panaudojimo patikrinkite, ar nėra matoma vandens nuotėkio.

NAUDOJIMAS



ĮSPĖJIMAS! Sužeidimo, elektros smūgio, gaisro, nudegimų arba prietaiso sugadinimo pavojus.

- Šis prietaisas skirtas naudoti tik buityje.
- Laikykitės ant ploviklio pakuotės pateiktų saugos nurodymų.
- Šalia prietaiso, į prietaisą arba ant jo nedėkite degių produktų arba degiais produktais sudrėkintų daiktų.
- Patikrinkite, kad visi metaliniai elementai būtų pašalinti nuo skalbinių.
- Neskalkbkite stipriai alyva, tepalu ar kitomis riebiomis medžiagomis suteptų audinių. Jos gali sugadinti skalbyklės gumines dalis.

Tokius audinius, prieš dėdami į skalbyklę, išskalbkite rankomis.

TECHNINĖ PRIEŽIŪRA

- Dėl prietaiso remonto kreipkitės į įgaliotąjį aptarnavimo centrą.
- Naudokite tik originalias atsargines dalis.

ŠALINIMAS



ĮSPĖJIMAS! Pavojus susižeisti arba uždusti.

- Atjunkite prietaisą nuo tinklo maitinimo ir vandentiekio.
- Nupjaukite maitinimo laidą arti prietaiso ir pašalinkite jį.
- Išimkite durų užraktą, kad vaikai arba naminiai gyvūnai neįstrigtų būgne.
- Prietaisą šalinkite pagal vietinius elektrinės ir elektroninės įrangos atliekų šalinimo reikalavimus.

GAMINIO APRAŠYMAS

PRIETAISO APŽVALGA

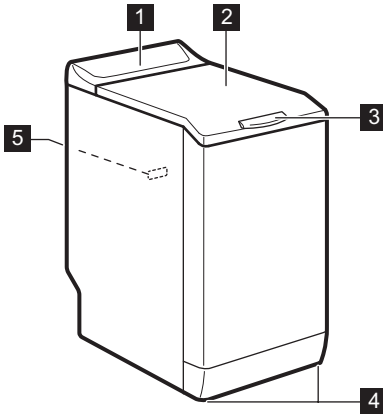

- 1 Valdymo skydelis
- 2 Dangtis
- 3 Dangčio rankena
- 4 Kojelės prietaisui išlyginti
- 5 Techninių duomenų plokštelė

VALDYMO SKYDELIS

VALDYMO SKYDELIO APRAŠAS

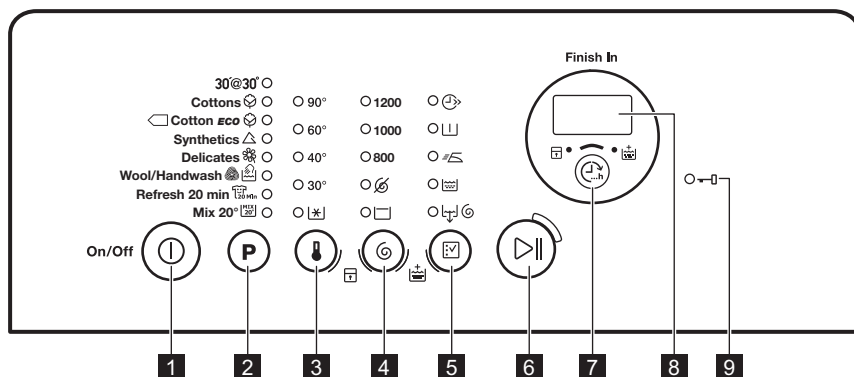

- 1** Įjungimo / išjungimo mygtukas (įjungti / išjungti)
- 2** Programų pasirinkimo jutiklinis mygtukas **P**
- 3** Temperatūros pasirinkimo jutiklinis mygtukas
- 4** Gręžimo greičio pasirinkimo jutiklinis mygtukas
- 5** Parinkčių pasirinkimo jutiklinis mygtukas
- 6** Paleidimo / pristabdymo jutiklinis valdiklis
- 7** Vandens palikimo būgne jutiklinis mygtukas (Baigti paliekant vandenį būgne)
- 8** Rodinys
- 9** Užrakintų durelių indikatorius

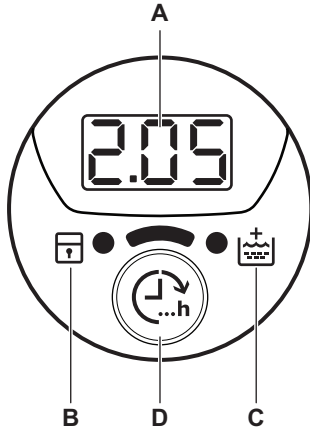

EKRANAS



- A. Laiko sritis:
- 125: programos trukmė
 - 3h: pabaigos paliekant vandenį būgne laikas
 - E20: įspėjamieji kodai
 - Err: klaidos pranešimas
 - 0: programa yra baigta.
- B. Užrakto nuo vaikų funkcijos indikatorius:
- Įjungus šį prietaisą, ekrane rodomas šis indikatorius.
- C. Papildomo skalavimo indikatorius:
- Įjungus šią parinktį, ekrane rodomas šis indikatorius.
- D. Baigti paliekant vandenį būgne jutiklinis mygtukas.

PROGRAMŲ LENTELĖ

Programa Temperatūros inter- valas	Didžiausias skal- binių kiekis Didžiausias gręži- mo greitis	Programos aprašas (Skalbinių rūšis ir sutepimo lygis)
30'@30° 30 °C	2 kg 800 aps./min.	Trumpas ciklas mažai suteptiems arba norimiems at- naujinti sintetiniams ir plonų audinių skalbiniams.
Medvilnė 90 °C – šaltas	6 kg 1200 aps./min.	Balta ir spalvota medvilnė. Vidutiniškai arba mažai sutepti skalbiniai.
Ekonomiška medvilnė ¹⁾ 60–40 °C	6 kg 1200 aps./min.	Balta ir neblunkanti spalvota medvilnė. Vidutiniškai sutepti. Energijos sąnaudos sumažėja ir pailgėja skalbi- mo programos trukmė.
Sintetika 60 °C – šaltas	2,5 kg 1200 aps./min.	Sintetiniai arba mišrių audinių skalbiniai. Vidutiniš- kai sutepti.
Ploni audiniai 40 °C – šaltas	2,5 kg 1200 aps./min.	Plonų audinių, pavyzdžiui, akrilo, viskozės, polies- terio skalbiniai. Vidutiniškai sutepti.
Vilna / skalbimas rankomis 40 °C – šaltas	1 kg 1200 aps./min.	Skalbyklėje plaunami vilnoniai, rankomis plaunami vilnoniai ir plonų audinių skalbiniai su priežiūros simboliu „skalbti rankomis“.²⁾

Programa Temperatūros inter- valas	Didžiausias skal- binių kieki- s Didžiausias greži- mo greitis	Programos aprašas (Skalbinių rūšis ir sutepimo lygis)
Atgaivinimas 20 min.  40–30 °C	1 kg 1200 aps./min.	Labai trumpas ciklas mažai suteptiems arba vieną kartą dėvėtiems medvilniniams ir sintetiniams skalbiniams.
Mišrūs 20°  20 °C	2,5 kg 1200 aps./min.	Speciali programa mažai suteptiems medvilniniams, sintetiniams ir mišraus pluošto audiniams. Nustatykite šią programą, kad sumažintumėte energijos sąnaudas. Įsitikinkite, kad skalbiklis yra tinkamas naudoti žemoje temperatūroje, jog gautumėte gerus skalbimo rezulta- tus ³⁾

1) Standartinės programos, naudojamos vertinant sąnaudas energijos sąnaudų ženkliniui.

Pagal reglamentą 1061/2010 šios programos yra atitinkamai standartinė 60 °C medvilnės programa ir standartinė 40 °C medvilnės programa. Tai veiksmingiausios programos energijos ir vandens sąnaudų atžvilgiu, skalbiant vidutiniškai suteptus medvilninius skalbinius.



















Skalavimo fazės metu vandens temperatūra gali skirtis nuo nurodytos pasirinktos progra-
mos temperatūros.

2) Šio ciklo metu būgnas lėtai sukasi ir taip užtikrinamas švelnus skalbimas. Gali atrodyti, kad būgnas nesisuka arba netinkamai sukasi, bet tai normalu veikiant šiai programai.

3) Nešviečia temperatūros indikatorius.

Programų parinkčių suderinamumas

Programa										
30'@30°		■					■	■	■	
	■	■	■	■	■	■	■	■	■	■
	■	■	■	■	■	■	■	■	■	■
	■	■	■	■	■	■	■	■	■	■
	■	■	■	■	■	■	■	■	■	■
	■	■	■				■	■	■	
	■	■	■				■	■	■	
	■	■	■				■	■	■	

1) Nustačius šią parinktį, rekomenduojame sumažinti skalbinių kieki. Galima dėti visą skalbinių kiekį, bet skalavimo rezultatai gali netenkinti. Rekomenduojamas skalbinių kiekis: medvilnė: 3 kg, sintetiniai ir plonų audinių skalbiniai: 1,5 kg.

SAŃAUDOS



Šioje lentelėje pateikti apytiksliai duomenys. Duomenys priklauso nuo įvairių priežasčių: skalbinių kiekio ir rūšies, vandens ir aplinkos oro temperatūros.





Programos pradžioje ekrane rodoma programos trukmė skalbiant didžiausią skalbinių kiekį.

Skalbimo fazės metu programos trukmė automatiškai apskaičiuojama ir ji gali labai sumažėti, jei skalbinių kiekis yra mažesnis nei didžiausias leistinas (pvz., medvilnės 60 °C programai didžiausias skalbinių kiekis yra 6 kg, programos trukmė viršija 2 valandas, o kai tikrasis skalbinių kiekis yra 1 kg, programos trukmė nesiekia 1 valandos).

Kai prietaisas skaičiuoja tikrą programos trukmę, ekrane mirksi taškas.

Programos	Skalbinių kiekis (kg)	Energijos sąnaudos (kWh)	Vandens sąnaudos (litrais)	Apytikslė programos trukmė (minutėmis)	Likusi drėgmė (%) ¹⁾
Medvilnė 60 °C	6	1,10	56	180	53
Medvilnė 40 °C	6	0,65	54	150	53
Sintetika 40 °C	2,5	0,45	46	105	35
Ploni audiniai 40 °C	2,5	0,55	46	90	35
Vilna / skalbimas rankomis 30 °C ²⁾	1	0,35	50	65	30

Standartinės medvilnės programos

Standartinė 60 °C medvilnė 	6	0,80	47	246	53
Standartinė 60 °C medvilnė 	3	0,54	38	174	53
Standartinė 40 °C medvilnė 	3	0,49	39	175	53

1) Gręžimo fazės pabaigoje.

2) Tam tikrose modeliuose negalimos.

Išjungimo režimas (W)	Ijungimo režimas (W)
0,48	0,48

Pirmiau esančioje lentelėje pateikta informacija atitinka ES Komisijos reglamentą 1015/2010, įgyvendinantį direktyvą 2009/125/EB

PARINKTYS

TEMPERATŪRA

Pasirinkę šią parinktį, galite sumažinti numatytąją temperatūrą.

Indikatorius  = šaltas vanduo.

Užsidega nustatytos temperatūros indikatorius.

GREŽIMAS

Pasirinkę šią parinktį, galite sumažinti numatytąjį grežimo greitį.

Užsidega nustatyto greičio indikatorius.

Papildomos grežimo parinktys:

Be grežimo

- Nustatykite šią parinktį, kad atšauktumėte visas grežimo fazes. Galima tik vandens išleidimo fazė.
- Užsidegs atitinkamas indikatorius.
- Nustatykite šią parinktį, skalbdami labai jautrius audinius.
- Kai kurioms skalbimo programoms skalavimų fazės metu naudojama daugiau vandens.

Skalavimo sulaikymas

- Nustatykite šią parinktį, kad skalbiniai nesusiglamžytų.
- Užsidegs atitinkamas indikatorius.
- Programai pasibaigus, vanduo iš būgno neišleidžiamas.
- Būgnas reguliariai pasukamas, kad skalbiniai nesusiglamžytų.
- Dangtis lieka užblokuotas. Norėdami atrakinti dangtį, privalote išleisti vandenį.



Apie vandens išleidimą skaitykite skyrelyje „Programai pasibaigus“.

SPARČIOJI

Naudodami šią parinktį, galite sutrumpinti programos laiką.

Naudokite šią parinktį nesmarkiai sutemptiems skalbiniais arba gaminiams, kuriuos reikia atšviežinti.

Užsidegs atitinkamas indikatorius.

PIRMINIS SKALBIMAS

Naudodami šią parinktį, prie skalbimo programos galite pridėti pirminio skalbimo fazę.

Naudokite šią parinktį stipriai suteptiems skalbiniais skalbti. Nustačius šią parinktį, pailgėja programos trukmė.

Užsidega atitinkamas indikatorius.

LENGVAS LYGINIMAS

Prietaisas skalbia ir grežia atsargiai, kad skalbiniai nesusiglamžytų.

Šis prietaisas sumažina grežimo greitį, naudoja daugiau vandens ir pritaiko programos trukmę pagal skalbinių tipą.

Užsidegs atitinkamas indikatorius.

SKALAVIMAS

Šia parinktimi galite atlikti tik pasirinktos skalavimo programos paskutinį skalavimą.

Jeigu taip pat nustatėte papildomo skalavimo

funkciją () , prietaisas prideda du arba daugiau skalavimų.

Užsidega atitinkamas indikatorius.

VANDENS IŠLEIDIMAS IR GREŽIMAS

Šia parinktimi galite atlikti grežimo ir vandens išleidimo ciklą.

Ši grežimo fazė tinka jūsų nustatytai skalbimo programai.



Jeigu taip pat nustatėte parinktį „Be grežimo“ () , prietaisas tik išleis vandenį.

BAIGTI PALIEKANT VANDENĮ BŪGNE

Naudodami šią parinktį, galite nustatyti valandų skaičių, kurioms praėjus norėtumėte, kad skalbimo programa būtų baigta.

Galite nustatyti mažiausiai 3 valandas ir daugiausiai 20 valandų.

Ekране rodomas valandų skaičius ir šviečia indikatorius virš mygtuko .

PAPILDOMAS SKALAVIMAS

Naudodami šią parinktį, prie skalbimo programos galite pridėti kelis papildomus skalavimus.



Naudokite šią parinktį, skalbdami skalbimo priemonėms alergiškų žmonių drabužius, arba tuo atveju, jeigu vanduo yra minkštas.

Užsidega susijęs indikatorius.¹⁾

NUOSTATOS



NUOLATINIS PAPILDOMAS SKALAVIMAS



Ši parinktis leidžia jums pastoviai naudoti papildomą skalavimą su kiekviena naujai nustatyta programa.

- Norėdami **įjungti / išjungti** šią parinktį, vienu metu palieskite ir palaikykite mygtukus  ir , kol  užsidegs / užges indikatorius.

APSAUGOS NUO VAIKŲ UŽRAKTAS

Naudodami šią parinktį, galite apsaugoti prietaisą, kad vaikai nežaistų valdymo skydeliu.

- Norėdami **įjungti / išjungti** šią parinktį, vienu metu palieskite ir palaikykite  ir  mygtukus, kol  užsidegs / užges indikatorius.

Įjunkite šią parinktį, palietę mygtuką :
mygtukai yra užrakinti (išskyrus mygtuką ).

PRIEŠ NAUDOJANTIS PIRMAKART

- Įpilkite truputį skalbiklio į skalbimo fazės skyrelį.
- Nustatykite ir paleiskite programą medvilnei skalbti, parinkę aukščiausią temperatūrą, bet skalbinių nedėkite.



Ši parinktis lieka įjungta, netgi kai išjungiate prietaisą.

GARSO SIGNALAI

Garso signalai pasigirsta:

- Programa yra baigta.
- Esant prietaiso veikimo sutrikimui.

Norėdami **išjungti / įjungti** garso signalus, vienu metu palieskite ir 4 sekundes palaikykite nuspaudę mygtukus **P** ir .



Išjungus garso signalus, įvykus prietaiso veikimo sutrikimui jie vis tiek veiks.

KASDIENIS NAUDOJIMAS



ĮSPĖJIMAS! Žr. saugos skyrius.

SKALBINIŲ DĖJIMAS

- Atidarykite prietaiso dangtį.
- Paspauskite mygtuką **A**.
Būgnas automatiškai atidaromas.
- Po vieną skalbinius sudėkite į būgną.
- Prieš dėdami skalbinius į prietaisą, juos pakratykite.
- Nepridėkite per daug skalbinių į būgną.
- Uždarykite būgną ir dangtį.

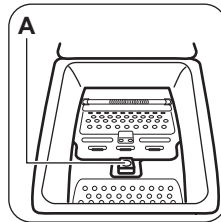

DĖMESIO Prieš uždarydami prietaiso dangtį, būtinai tinkamai uždarykite būgną.



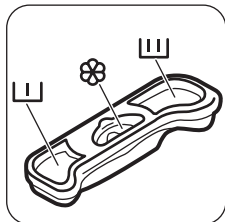

1) Kaip suaktyvinti šią parinktį žr. „Nuostatos“.

SKALBIMO PRIEMONIŲ IR PRIEDŲ NAUDOJIMAS

Pripilkite reikiamą skalbiklio ir audinių minkštiklio kiekį.



SKALBIMO PRIEMONĖS SKYRELIAI

	Skalbimo priemonės skyrelis pirminio skalbimo fazei.
	Skalbimo priemonės skyrelis skalbimo fazei.
	Skystųjų skalbimo priedų (audinių minkštiklio ar standiklio) skyrelis.
	DĖMESIO Neviršykite  lygio.

PRIETAISO ĮJUNGIMAS

Porą sekundžių spauskite ir palaikykite mygtuką Įjungti / Išjungti, kad įjungtumėte arba išjungtumėte prietaisą.

Įjungus prietaisą, pasigirsta garso signalas. Ekrane rodomas žodis Įjungta.



PROGRAMOS NUSTATYMAS

1. Palieskite programos mygtuką **P** ir nustatykite programą:
 - Mirksi šio mygtuko  indikatorius.
 - Ekrane rodoma programos trukmė.
2. Jeigu reikia, pakeiskite temperatūros ir grežimo greitį arba pridėkite galimų parinkčių. Suaktyvinus parinktį, užsidega nustatytos parinktys indikatorius.

 Jeigu ką nors nustatysite netinkamai, ekrane bus rodomas pranešimas **E r r**.

PROGRAMOS PALEIDIMAS BE PARINKTIES BAIGTI PALIEKANT VANDENĮ BŪGNE

Palieskite mygtuką .

- Mygtuko  indikatorius nustoja mirksėti ir pradeda šviesti nepertraukiamai.
- Programa pradedama, dangtis užrakinamas, šviečia indikatorius .
- Trumpą laiką skalbimo ciklo pradžioje gali veikti vandens išleidimo siurblys.



-  Praėjus maždaug 15 minučių nuo programos pradžios:
- Prietaisas automatiškai pakoreguoja programos trukmę pagal skalbinių kiekį.
 - Ekrane rodoma nauja vertė.

PROGRAMOS PALEIDIMAS SU BAIGTI PALIEKANT VANDENĮ BŪGNE PARINKTIMI





1. Pakartotinai lieskite mygtuką , kad pasirinktumėte valandų skaičių, kada norite, kad būtų baigtas skalbimo ciklas.

Ekrane rodomas nustatytas valandų skaičius (pvz. 3h) ir indikatorius virš mygtuko  šviečia ir rodo, kad parinktis yra įjungta.

2. Palieskite mygtuką 
 - Durelės yra užrakintos.
 - Prietaisas pradeda atgalinį skaičiavimą.
 - Pasibaigus atgaliniam laiko skaičiavimui, programa pradedama automatiškai.

 Prieš paliesdami mygtuką , galite atšaukti arba pakeisti nustatytą Baigti paliekant vandenį būgne parinktį. Palietę mygtuką , galite tik atšaukti Baigti paliekant vandenį būgne parinktį.

Norint atšaukti Baigti paliekant vandenį būgne parinktį:

- a. Palieskite mygtuką , kad prietaisas būtų pristabdytas. Mirksi mygtuko indikatorius .
- b. Lieskite mygtuką , kol užges virš šio mygtuko esantis indikatorius. Norėdami nedelsiant paleisti programą, dar kartą palieskite mygtuką .

 Kai naudojate skystus skalbiklius kartu su Baigti paliekant vandenį būgne parinktimi, pridėkite skystų skalbiklių su dozavimo rutuliu (pristato skalbiklio gamintojas).

PROGRAMOS PERTRAUKIMAS IR PARINKČIŲ KEITIMAS

Galite pakeisti tik tam tikras, dar nevykdomas parinktis.

1. Palieskite .

Mirksi šio mygtuko indikatorius.

2. Pakeiskite parinktis. Jeigu pakeisite bet kurią parinktį, parinktis Baigti paliekant vandenį būgne (jeigu nustatyta) bus išjungta.

3. Vėl palieskite .

Programa tęsiama toliau.



PROGRAMOS ATŠAUKIMAS

1. Norėdami atšaukti programą ir išjungti prietaisą, kelias sekundes palaikykite nuspaukę mygtuką .
2. Norėdami įjungti prietaisą, dar kartą paspauskite tą patį mygtuką. Dabar galite nustatyti naują skalbimo programą.



Prieš pradėdami naują programą, iš prietaiso turi būti išleistas vanduo. Šiuo atveju įsitikinkite, ar skalbimo priemonės skyrelyje yra skalbimo priemonės, jeigu nėra, pripilkite jos.





DANGČIO ATIDARYMAS

Kol veikia programa (arba ) prietaiso dangtis yra užrakintas. Šviečia indikatorius .







DĖMESIO Jeigu temperatūra yra per aukšta ir per daug vandens būgne, jūs negalėsite atidaryti dangčio.

Norint atidaryti dangtį per pirmąsias ciklo minutes (arba kai  veikia):



1. Palieskite mygtuką  prietaisui pristabdyti.
2. Palaukite pora minučių, kol indikatorius  išsijungs.
3. Galite atidaryti dangtį.
4. Uždarykite dangtį ir dar kartą palieskite mygtuką . Programa (arba ) tęsiama toliau.

PROGRAMAI PASIBAIGUS







- Prietaisas automatiškai išsijungs.
- Girdimi garso signalai (jeigu jie įjungti).
- Ekrane užsidega .
- Užgęsta mygtuko  indikatorius.

- Dangčio užrakinimo indikatorius  mirksi (kai dangtis atrakinamas) ir vėliau išsijungia.
- Galite atidaryti dangtį.
- Išimkite skalbinius iš prietaiso. Patikrinkite, ar būgne yra tuščias.
- Norėdami išjungti prietaisą, spauskite ir kelias sekundes palaikykite nuspaukę mygtuką .
- Užsukite vandens čiaupą.
- Palikite dangtį pravirą, kad nesudarytų pelėsių ir nemalonių kvapų.

Skalbimo programa baigta, bet būgne yra vandens:

- Būgnas reguliariai pasukamas, kad skalbiniai nesusiglamžytų.
- Indikatorius  mirksi, primindamas, kad reikia išleisti vandenį.
- Šviečia dangčio užrakto indikatorius . Mirksi mygtuko indikatorius . Dangtis lieka užblokuotas.
- Norėdami atidaryti dangtį, privalote išleisti vandenį.

Vandens išleidimas:



1. Norint išleisti vandenį
 - Palieskite mygtuką . Prietaisas išleidžia vandenį ir gręžia didžiausiu pasirinktos skalbimo programos gręžimo greičiu.
 - Arba palieskite mygtuką , kad pakeistumėte gręžimo greitį ir tada palieskite mygtuką . Iš prietaiso išleidžiamas vanduo ir atliekamas gręžimas. Jeigu nustatėte , prietaisas tik išleis vandenį.
2. Programai pasibaigus ir po poros minučių dangčio užrakto indikatorius  užgęsta ir galite atidaryti dangtį.
3. Norėdami išjungti prietaisą, spauskite ir kelias sekundes palaikykite nuspaukę mygtuką .



Maždaug po 18 valandų prietaisas automatiškai išleidžia vandenį ir išgręžia skalbinius (išskyrus programą „Vilna“).

AUTOMATINIO IŠJUNGIMO PARINKTIS

AUTOMATINIO IŠJUNGIMO rezervinė parinktimi prietaisas automatiškai išjungiamas, kad būtų mažesnės energijos sąnaudos. Visi indikatoriai ir ekranas užgęsta, kai:

- Nenaudojate prietaiso 5 minutes prieš paliesdami . Norėdami vėl įjungti prietaisą, paspauskite mygtuką .
- Praėjus 5 minutėms nuo skalbimo programos pabaigos. Norėdami vėl įjungti prietaisą, paspauskite mygtuką .

Ekrane rodoma paskutinį kartą nustatytos programos pabaiga.

Palieskite mygtuką **P**, jeigu norite nustatyti naują ciklą.

PATARIMAI

SKALBINIŲ SUDĖJIMAS

- Suskirstykite skalbinius į: baltus, spalvotus, sintetinius, plonus ir vilnonius.
- Vadovaukitės skalbimo nurodymais, pateiktais skalbinių priežiūros etiketėse.
- Neskalkbkite kartu baltų ir spalvotų gaminių.
- Kai kurie gaminiai pirmo skalbimo metu gali šiek tiek išblukti. Pirmą kartą rekomenduojame juos skalbti atskirai.
- Užsekite užvalkalus, užtraukite užtrauktukus, užsekite kilpas ir spaustukus. Užriškite diržus.
- Ištuštinkite kišenes ir skalbinius išlankstykite.
- Daugiasluoksnius audinius, vilnonius ir išmargintus gaminius išverskite.
- Sunkiai įveikiamas dėmes pašalinkite specialiu plovikliu.
- Prieš dėdami skalbinius į būgną, išskalbkite ir apdorokite sunkiai įveikiamas dėmes
- Būkite atsargūs, skalbdami užuolaidas. Nuimkite kabliukus ir sudėkite užuolaidas į skalbimo maišelį arba pagalvės užvalkalą.
- Neskalkbkite skalbinių be apsiuvimų arba su prakirpimais. Naudokite skalbimo maišelį mažiems ir (arba) ploniems daiktams (pvz., vielutėmis sutvirtintoms liemenėlėms, diržams, pėdkelnėms ir pan.) skalbti.
- Jeigu skalbinių labai mažai, gręžimo metu gali kilti balanso problemų. Jeigu taip atsitiktų, rankomis išskirstykite skalbinius būgne ir iš naujo paleiskite gręžimo fazę.

SUNKIAI ĮVEIKIAMOS DĖMĖS

Kai kurių dėmių vien vandeniu ir skalbimo priemone pašalinti nepavyksta.

Rekomenduojame prieš dedant skalbinius į prietaisą iš anksto apdoroti šias dėmes.

Galima naudoti specialius dėmių valiklius. Naudokite specialų, dėmės ir audinio rūšiai tinkamą dėmių valiklį.

SKALBIKLIAI IR SKALBIMO PRIEDAI

- Naudokite tik specialiai skalbyklėms skirtus skalbiklius ir priedus:

- skalbiamuosius miltelius, skirtus visų tipų audiniams;
- skalbiamuosius miltelius, skirtus gležniems audiniams (iki 40 °C) ir vilnai;
- skystus skalbiklius, skirtus skalbti ne itin karštame vandenyje (iki 60 °C) visų tipų audiniams arba tik vilnai.

- Nemaišykite skirtingų rūšių skalbiklių.
- Tausodami gamtą, naudokite tik tiek skalbiklio, kiek reikia.
- Visuomet vadovaukitės nurodymais, pateiktais ant šių priemonių pakuočių.
- Naudokite tinkamas priemones, atsižvelgdami į audinių rūšį ir spalvą, programos temperatūrą ir nešvarumo lygį.
- Jeigu prietaise nėra ploviklio dalytuvo su sklendės įtaisais, kystą skalbiklį pilkite į skalbiklio dozavimo rutulį (pristato skalbiklio gamintojas).

EKOLOGINIAI PATARIMAI

- Nesmarkiai suteptus skalbinius skalbkite pasirinkę programą be pirminio skalbimo funkcijos.
- Paleiskite skalbimo programą tik tuomet, kai surinksite maksimalų leistiną skalbinių kiekį.
- Nustatę skalbimo vėsiame vandenyje programą, jeigu būtina, naudokite dėmių valiklį.
- Patikrinkite savo namų vandens tiekimo sistemos vandens kietumą, kad atitinkamai naudotumėte reikiamą skalbimo priemonių kiekį. Žr. „Vandens kietumas“.

VANDENS KIETUMAS

Jeigu jūsų vietovėje vanduo yra didelio arba vidutinio kietumo, rekomenduojame naudoti skalbyklėms skirtą vandens minkštitklį. Vietovėse, kur vanduo yra minkštas, vandens minkštitklio naudoti nebūtina.

Norėdami sužinoti savo vietovės vandens kietumą, susisiekite su vietos vandentiekio tarnyba.

Naudokite tinkamą vandens minkštiklio kiekį. Visuomet vadovaukitės nurodymais, pateiktais ant šios priemonės pakuotės.

VALYMAS IR PRIEŽIŪRA



ĮSPĖJIMAS! Žr. saugos skyrius.

VALYMAS IŠ IŠORĖS

Prietaisą valykite tik muilu ir šiltu vandeniu. Kruopščiai nusausinkite visus paviršius.



DĖMESIO Valymui nenaudokite alkoholio, tirpiklių arba cheminių priemonių.

KALKIŲ NUOSĖDŲ ŠALINIMAS

Jeigu jūsų vietovėje vanduo yra didelio arba vidutinio kietumo, rekomenduojame naudoti skalbyklėms skirtą kalkių šalinimo priemonę. Reguliariai tikrinkite būgną, kad nesusidarytų kalkių nuosėdų ir rūdžių.

Rūdims valyti naudokite tik specialias, skalbyklėms skirtas priemones. Kalkių nuosėdų šalinimas atliekamas nedodant į būgną skalbinių.



Visuomet vadovaukitės nurodymais, pateiktais ant šios priemonės pakuotės.

PLOVIKLIO DALYTUVO VALYMAS

1.

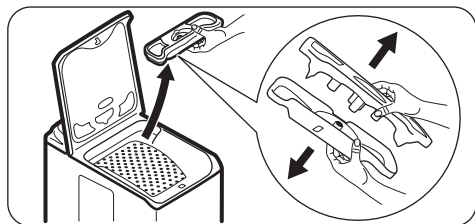

2.

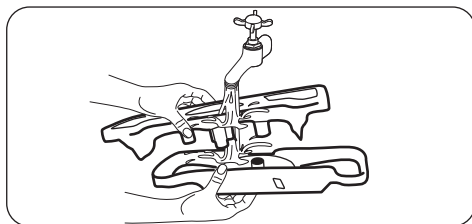

3.

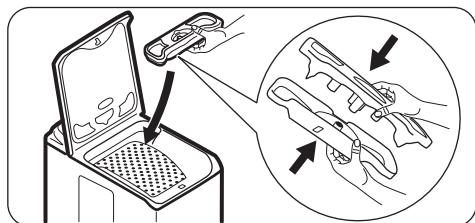

TECHNINIS SKALBYKLĖS PLOVIMAS

Naudojant žemos temperatūros programas, būgne gali likti šiek tiek skalbiklio. Reguliariai atlikite techninį skalbyklės plovimą. Norėdami tai padaryti:

- Išimkite visus skalbinius iš būgno.
- Pasirinkite programą medvilnei skalbti, parinkę aukščiausią temperatūrą ir pripylę nedaug skalbiklio.

DANGČIO SANDARIKLIS

Reguliariai tikrinkite sandariklį. Valykite jį, kai reikia, naudodami kreminę valymo priemonę su amoniaku, nebrazūdami sandariklio paviršiaus.



Visuomet vadovaukitės nurodymais, pateiktais ant šios priemonės pakuotės.

VANDENS ĮLEIDIMO ŽARNOS IR SKLENDĖS FILTRO VALYMAS

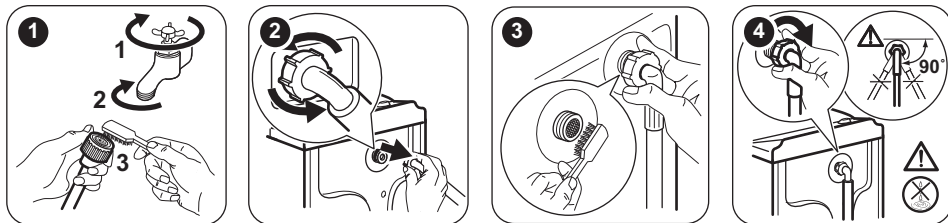

APSAUGA NUO UŽŠALIMO

Jeigu prietaisas įrengtas tokioje vietoje, kur temperatūra gali nukristi žemiau 0 °C, išleiskite vandens įleidimo žarnoje ir vandens išleidimo siurblyje likusį vandenį.



Šiuos veiksmus taip pat atlikite tuo atveju, jeigu norite išleisti vandenį avariniu būdu.

1. Ištraukite maitinimo laido kištuką iš elektros lizdo.
2. Nuimkite vandens įleidimo žarną.
3. Išleidimo žarną atsukite nuo galinės atramos, ją atkabinkite nuo kriauklės arba čiaupo.
4. Dėkite vandens išleidimo ir įleidimo žarnų galus į indą. Išleiskite vandenį iš žarnų.



ĮSPĖJIMAS! Jeigu vėl norėsite naudoti prietaisą, įsitinkite, kad aplinkos temperatūra būtų aukštesnė nei 0 °C. Gamintojas neatsako už žalą, padarytą dėl žemos temperatūros.

5. Nustatykite pasirinktą programą su parinktimi Vandens išleidimas ir grėžimas ir palaukite iki jos ciklo pabaigos.
6. Kai vanduo daugiau netekės, vėl sumontuokite vandens įleidimo ir išleidimo žarnas.
7. Norėdami išjungti prietaisą, paspauskite mygtuką Įjungti / Išjungti.

TRIKČIŲ ŠALINIMAS



ĮSPĖJIMAS! Žr. saugos skyrius.

ĮŽANGA

Prietaisas nepasileidžia arba sustoja veikiant. Iš pradžių pabandykite problemas sprendimą rasti patys (žr. lentelę). Jeigu problema kartojasi, kreipkitės į įgaliotąjį techninės priežiūros centrą.

Esant tam tikroms problemoms, girdimi garso signalai ir ekrane rodomi įspėjamieji kodai:

- **E10** – į prietaisą tinkamai nepatenka vanduo.

- **E20** – iš prietaiso neišleidžiamas vanduo.
- **E40** – prietaiso dangtis arba būgno durelės atidaryti arba netinkamai uždaryti. Patikrinkite ir tą, ir tą!
- **E40** – nestabilus elektros tiekimas. Palaukite, kol elektros tiekimas stabilizuosis.
- **E91** – nėra ryšio tarp prietaiso elektroninių elementų. Išjunkite ir vėl įjunkite.



ĮSPĖJIMAS! Prieš atlikdami patikros darbus, išjunkite prietaisą.

GALIMI GEDIMAI

Problema	Galimas sprendimas
Programa nepasileidžia.	<ul style="list-style-type: none"> • Patikrinkite, ar maitinimo laido kištukas įkištas į elektros tinklo lizdą. • Patikrinkite, ar prietaiso dangtis ir būgno drelės tinkamai uždaryti. • Įsitinkinkite, kad neperdegė elektros skydinėje esantis saugiklis. • Įsitinkinkite, kad paspaudėte paleidimo / pristabdymo mygtuką. • Jeigu nustatyta atidėto paleidimo funkcija, atšaukite šią nuostatą arba palaukite, kol bus baigta atgalinė laiko atskaita. • Išjunkite apsaugos nuo vaikų užrakto funkciją, jeigu ji įjungta.
Į prietaisą tinkamai nepatenka vanduo.	<ul style="list-style-type: none"> • Patikrinkite, ar atsuktas vandens čiaupas. • Patikrinkite, ar ne per mažas vandentiekio sistemos slėgis. Norėdami gauti šią informaciją, kreipkitės į vietos vandentiekio įmonę. • Patikrinkite, ar vandens čiaupas neužsikimšęs. • Šią problemą galėjo sukelti įleidimo žarnos filtras arba vožtuvo vandens išleidimo filtras, kuris gali būti užsikimšęs. Žr. skyrių „Valymas ir priežiūra“. Jeigu problema tęsiasi, kreipkitės į įgaliotąjį techninės priežiūros centrą. • Patikrinkite, ar įleidimo žarna nesumazgyta ir neužlenkta. • Patikrinkite, ar tinkamai prijungta vandens įvado žarna.
Iš prietaiso neišleidžiamas vanduo.	<ul style="list-style-type: none"> • Patikrinkite, ar neužsikimšęs čiaupo kamštis. • Patikrinkite, ar nesusimazgčius ir nesulenktą vandens išleidimo žarna. • Patikrinkite, ar tinkamai prijungta vandens išleidimo žarna. • Nustatykite vandens išleidimo parinktį, jeigu buvote pasirinkę programą be vandens išleidimo fazės. • Nustatykite vandens išleidimo parinktį, jeigu buvote nustatę parinktį, kurios pabaigoje vanduo paliekamas būgne. • Šią problemą galėjo sukelti užsikimšęs vandens išleidimo filtras. Kreipkitės į įgaliotąjį techninės priežiūros centrą.
Neveikia gręžimo fazė arba skalbimo ciklas trunka ilgiau nei įprastai.	<ul style="list-style-type: none"> • Rankomis išskirstykite skalbinius būgne ir iš naujo paleiskite gręžimo fazę. Šią problemą gali sukelti disbalanso problemos. • Nustatykite gręžimo parinktį. • Nustatykite vandens išleidimo parinktį, jeigu buvote nustatę parinktį, kurios pabaigoje vanduo paliekamas būgne. • Šią problemą galėjo sukelti užsikimšęs vandens išleidimo filtras. Kreipkitės į įgaliotąjį techninės priežiūros centrą.
Ant grindų yra vandens.	<ul style="list-style-type: none"> • Įsitinkinkite, kad vandens žarnų jungtys yra tinkamai užveržtos, jog vanduo negalėtų pratekėti. • Patikrinkite, ar nepažeistos vandens įvado ir vandens išvado žarnos. • Būtinai naudokite tinkamas skalbimo priemones bei tinkamą jų kiekį.
Nepavyksta atidaryti prietaiso dangčio.	<ul style="list-style-type: none"> • Įsitinkinkite, kad skalbimo programa yra baigta. • Jeigu būgne yra vandens, nustatykite vandens išleidimo arba gręžimo parinktį.

Problema	Galimas sprendimas
Prietaisas kelia neįprastą triukšmą.	<ul style="list-style-type: none"> Įsitikinkite, kad prietaisas pastatytas lygiai. Žr. skyrių „Įrengimo instrukcija“. Būtinai pašalinkite pakavimo medžiagas ir (arba) gabenimui skirtus varžtus. Žr. skyrių „Įrengimo instrukcija“. Pridėkite į būgną daugiau skalbinių. Galbūt pridėjote per mažai skalbinių.
Prietaisas pripildomas vandens, bet jis tuoj pat išleidžiamas.	<ul style="list-style-type: none"> Patikrinkite, ar vandens išleidimo žarna yra tinkamoje padėtyje. Galbūt per žemai įrengtas žarnos galas. Žr. skyrių „Įrengimo instrukcija“.
Ciklas trunka trumpiau už rodomą laiką.	<ul style="list-style-type: none"> Prietaisas apskaičiuoja naują laiką pagal skalbinių kiekį. Žr. skyrių „Sąnaudos“.
Ciklas trunka ilgiau už rodomą laiką.	<ul style="list-style-type: none"> Nesubalansuotas skalbinių kiekis pailgina trukmę. Tai įprastas prietaiso veikimas.
Netenkina skalbimo rezultatų.	<ul style="list-style-type: none"> Naudokite daugiau skalbiklio arba kitą skalbiklį. Prieš skalbdami skalbinius, specialiomis dėmių valymo priemonėmis pašalinkite sunkiai įveikiamas dėmes. Įsitikinkite, kad nustatėte tinkamą temperatūrą. Sumažinkite skalbinių kiekį.
Negalite nustatyti parinkties.	<ul style="list-style-type: none"> Užtikrinkite, kad spaudžiate tik norimą (-us) jutiklinį (-ius) mygtuką (-us).

Patikrinę įjunkite prietaisą. Programa tęsiama nuo pertraukimo momento.

Jeigu problema kartojasi, kreipkitės į įgaliotąjį techninės priežiūros centrą.

Jeigu ekrane rodomi kiti įspėjamieji kodai.

Išjunkite ir vėl įjunkite prietaisą. Jeigu problema tęsiasi, kreipkitės į įgaliotąjį techninės priežiūros centrą.

TECHNINĖ PRIEŽIŪRA

Rekomenduojame naudoti tik originalias atsargines dalis.

Kreipdamiesi į įgaliotąjį techninės priežiūros centrą, būtinai pateikite šiuos duomenis. Ši informacija nurodyta techninių duomenų plokštelėje: modelis, PNC ir serijos numeris. (Mod., Prod. No., Ser. No.)

TECHNINIAI DUOMENYS

Matmuo	Plotis / aukštis / gylis / bendras gylis	400 mm / 890 mm / 600 mm / 600 mm
Elektros prijungimas	Įtampa Bendroji galia Saugiklis Dažnis	230 V 2 200 W 10 A 50 Hz
Apsaugos nuo kietųjų dalelių ir drėgmės patekimo lygi užtikrina apsauginis dangtis, išskyrus atvejus, kai žemos įtampos įranga yra neapsaugota nuo drėgmės		IPX4
Tiekiamo vandens slėgis	Minimalus Maksimalus	0,5 baro (0,05 MPa) 8 barai (0,8 MPa)
Vandens įvadas ¹⁾		Šaltas vanduo

Didžiausias skalbinių kiekis	Medvilnė	6 kg
Energijos vartojimo efektyvumo klasė		A++
Gręžimo greitis	Maksimalus	1200 aps./min.

1) Prijunkite vandens įleidimo žarną prie vandens čiaupo, kurio sriegis 3/4" .

PAPILDOMI TECHNINIAI DUOMENYS

Gamintojo logotipas	„ZANUSSI“	
Platintojo pavadinimas	„Electrolux Lehel Kft“ 1142 Budapest Erzsébet kir.né útja 87	
Modelio tipas	ZWQ 61225WI	
	Matavimo vienetas	
Energijos klasė	(nuo A iki D , kur A – didžiausias efektyvumas, o D – mažiausias efektyvumas)	A++
Skalbimo našumas	(nuo A iki G , kur A – didesnis našumas, o G – mažesnis našumas)	A
Džiovinimo gręžiant našumas	(nuo A iki G , kur A – didesnis našumas, o G – mažesnis našumas)	B
Likusi drėgmė	%	53
Didžiausias gręžimo greitis	aps./min.	1200
Skalbinių kiekis	kg	6
Metinis energijos sąnaudų vidurkis¹⁾	kWh	167
Metinis vandens sąnaudų vidurkis¹⁾	litrai	9490
Skalbimo keliamas triukšmas naudojant normalią 60° C medvilnės programą	dB/A	57
Gręžimo keliamas triukšmas naudojant normalią 60° C medvilnės programą	dB/A	76

1) Atitinka EN60456.

APLINKOS APSAUGA

Atiduokite perdirbti medžiagas, pažymėtas šiuo ženklu . Išmeskite pakuotę į atitinkamą atliekų surinkimo konteinerį, kad ji būtų perdirbta.

Padėkite saugoti aplinką bei žmonių sveikatą ir surinkti bei perdirbti elektros ir elektronikos prietaisų atliekas. Neišmeskite šiuo ženklu .

pažymėtų prietaisų kartu su kitomis buitinėmis atliekomis. Atiduokite šį gaminį į vietos atliekų

surinkimo punktą arba susisiekite su vietos savivaldybe dėl papildomos informacijos.

WWW.ZANUSSI.COM/SHOP



CE

192946360-A-022017