

User Manual

# GETTING STARTED? EASY.



ZWQ 61025WI

<b>EL</b>	<b>Οδηγίες Χρήσης</b>	<b>2</b>
	Πλυντήριο ρούχων	
<b>HU</b>	<b>Használati útmutató</b>	<b>21</b>
	Mosógép	
<b>RO</b>	<b>Manual de utilizare</b>	<b>39</b>
	Mașină de spălat rufe	

# ZANUSSI

## ΠΛΗΡΟΦΟΡΪΕΣ ΓΙΑ ΤΗΝ ΑΣΦΆΛΕΙΑ

---

Πριν από την εγκατάσταση και τη χρήση της συσκευής, διαβάστε προσεκτικά τις παρεχόμενες οδηγίες. Ο κατασκευαστής δεν είναι υπεύθυνος για τυχόν τραυματισμούς ή ζημιές που είναι αποτέλεσμα λανθασμένης εγκατάστασης ή χρήσης. Να φυλάσσετε πάντα αυτές τις οδηγίες σε ένα ασφαλές μέρος με εύκολη πρόσβαση για μελλοντική αναφορά.

### **ΑΣΦΆΛΕΙΑ ΠΑΙΔΪΩΝ ΚΑΙ ΕΥΠΑΘΩΝ ΑΤΟΜΩΝ**

- Η συσκευή αυτή μπορεί να χρησιμοποιηθεί από παιδιά ηλικίας 8 ετών και άνω και από άτομα με μειωμένες σωματικές, αισθητηριακές ή πνευματικές δυνατότητες ή έλλειψη εμπειρίας και γνώσης, εάν επιβλέπονται ή έχουν λάβει οδηγίες σχετικά με τη χρήση της συσκευής με ασφαλή τρόπο και κατανοούν τους κινδύνους που ενέχονται.
- Μην αφήνετε τα παιδιά να παίζουν με τη συσκευή.
- Παιδιά ηλικίας 3 ετών ή μικρότερα πρέπει να κρατούνται συνεχώς μακριά από τη συσκευή όταν αυτή βρίσκεται σε λειτουργία.
- Φυλάσσετε όλα τα υλικά συσκευασίας μακριά από τα παιδιά και απορρίψτε τα κατάλληλα.
- Φυλάσσετε τα απορρυπαντικά μακριά από τα παιδιά.
- Κρατάτε τα παιδιά και τα κατοικίδια ζώα μακριά από τη συσκευή όταν η πόρτα είναι ανοιχτή.
- Τα παιδιά δεν πρέπει να εκτελούν τον καθαρισμό και τη συντήρηση που εκτελεί ο χρήστης στη συσκευή χωρίς επίβλεψη.

### **ΓΕΝΙΚΈΣ ΠΛΗΡΟΦΟΡΪΕΣ ΓΙΑ ΤΗΝ ΑΣΦΆΛΕΙΑ**

- Μην αλλάζετε τις προδιαγραφές αυτής της συσκευής.
- Μην υπερβαίνετε το μέγιστο φορτίο των 6 kg (ανατρέξτε στο κεφάλαιο «Πίνακας προγραμμάτων»).
- Η πίεση λειτουργίας νερού στο σημείο εισόδου νερού από τη σύνδεση εξόδου πρέπει να είναι μεταξύ 0,5 bar (0,05 MPa) και 8 bar (0,8 MPa).

- Το άνοιγμα αερισμού που βρίσκεται στη βάση της συσκευής (κατά περίπτωση) δεν πρέπει να καλύπτεται από τυχόν χαλί, μοκέτα ή οποιοδήποτε άλλο κάλυμμα δαπέδου.
- Η συσκευή πρέπει να συνδεθεί στην παροχή νερού, χρησιμοποιώντας τα καινούργια σετ σωλήνων, ή άλλα καινούρια σετ σωλήνων που τη συνοδεύουν από το Εξουσιοδοτημένο Κέντρο Σέρβις.
- Δεν επιτρέπεται η επαναχρησιμοποίηση παλιών σετ σωλήνων.
- Εάν το καλώδιο τροφοδοσίας έχει υποστεί φθορές, θα πρέπει να αντικατασταθεί από τον κατασκευαστή, το Εξουσιοδοτημένο Κέντρο Σέρβις ή ένα κατάλληλα καταρτισμένο άτομο, ώστε να αποφευχθεί τυχόν κίνδυνος από το ηλεκτρικό ρεύμα.
- Πριν από οποιαδήποτε εκτέλεση εργασίας συντήρησης, απενεργοποιήστε τη συσκευή και αποσυνδέστε το φισ τροφοδοσίας από την πρίζα.
- Μη χρησιμοποιείτε ψεκασμό υψηλής πίεσης με νερό ή/και ατμό για τον καθαρισμό της συσκευής.
- Καθαρίστε τη συσκευή με ένα νωπό πανί. Χρησιμοποιείτε μόνο ουδέτερα απορρυπαντικά. Μη χρησιμοποιείτε λειαντικά προϊόντα, σφουγγαράκια που χαράσσουν, διαλύτες ή μεταλλικά αντικείμενα.

## ΟΔΗΓΙΕΣ ΓΙΑ ΤΗΝ ΑΣΦΑΛΕΙΑ

---

### ΕΓΚΑΤΑΣΤΑΣΗ

- Αφαιρέστε όλα τα υλικά συσκευασίας και τους πείρους μεταφοράς.
- Φυλάξτε τους πείρους μεταφοράς σε ασφαλές μέρος. Αν η συσκευή πρέπει να μετακινηθεί κάποια στιγμή στο μέλλον, πρέπει να επανατοποθετηθούν ώστε να ασφαλισουν τον κάδο και να αποφευχθεί εσωτερική ζημιά.
- Πάντα να προσέχετε όταν μετακινείτε τη συσκευή καθώς είναι βαριά. Να χρησιμοποιείτε πάντα γάντια ασφαλείας και κλειστά παπούτσια.
- Εάν η συσκευή έχει υποστεί ζημιά, μην προβείτε σε εγκατάσταση ή χρήση της.
- Ακολουθείτε τις οδηγίες εγκατάστασης που παρέχονται με τη συσκευή.
- Μην εγκαθιστάτε και μη χρησιμοποιείτε τη συσκευή σε χώρο όπου η θερμοκρασία μπορεί να είναι χαμηλότερη από 0°C ή σε χώρο που εκτίθεται στις καιρικές συνθήκες.
- Το δάπεδο επάνω στο οποίο εγκαθιστάτε τη συσκευή πρέπει να είναι επίπεδο, σταθερό, ανθεκτικό στη θερμότητα και καθαρό.
- Βεβαιωθείτε ότι υπάρχει κυκλοφορία αέρα μεταξύ της συσκευής και του δαπέδου.
- Ρυθμίστε κατάλληλα τα πόδια, ώστε να υπάρχει ο απαραίτητος χώρος μεταξύ της συσκευής και του δαπέδου.
- Μην εγκαθιστάτε τη συσκευή σε χώρο όπου το καπάκι της δεν μπορεί να ανοίξει πλήρως.
- Μην τοποθετείτε κάποιο δοχείο κάτω από τη συσκευή για τη συλλογή πιθανής διαρροής νερού. Επικοινωνήστε με το Εξουσιοδοτημένο Κέντρο Σέρβις για να επιβεβαιώσετε ποια εξαρτήματα επιτρέπεται να χρησιμοποιηθούν.

## ΗΛΕΚΤΡΙΚΉ ΣΥΝΔΕΣΗ

- Η συσκευή πρέπει να είναι γειωμένη.
- Χρησιμοποιείτε πάντα σωστά εγκατεστημένη πρίζα με προστασία κατά της ηλεκτροπληξίας.
- Βεβαιωθείτε ότι οι παράμετροι στην πινακίδα τεχνικών χαρακτηριστικών είναι συμβατές με τις ονομαστικές τιμές ηλεκτρικού ρεύματος της παροχής ρεύματος.
- Μη χρησιμοποιείτε πολύπριζα και μπαλαντέζες.
- Προσέχετε να μην προκληθεί ζημιά στο φως τροφοδοσίας και το καλώδιο τροφοδοσίας. Σε περίπτωση που πρέπει να αντικατασταθεί το καλώδιο τροφοδοσίας της συσκευής, η αντικατάσταση πρέπει να γίνει από το Εξουσιοδοτημένο Κέντρο Σέρβις μας.
- Συνδέστε το φως τροφοδοσίας στην πρίζα μόνον αφού έχει ολοκληρωθεί η εγκατάσταση. Μετά την εγκατάσταση, βεβαιωθείτε ότι είναι δυνατή η πρόσβαση στο φως τροφοδοσίας.
- Μην αγγίζετε το καλώδιο τροφοδοσίας ή το φως τροφοδοσίας με βρεγμένα χέρια.
- Μην τραβάτε το καλώδιο τροφοδοσίας για να αποσυνδέσετε τη συσκευή. Τραβάτε πάντα το φως τροφοδοσίας.
- Η συσκευή αυτή συμμορφώνεται με τις Οδηγίες της ΕΟΚ.

## ΣΥΝΔΕΣΗ ΝΕΡΟΥ

- Μην προκαλείτε ζημιά στους σωλήνες νερού.
- Πριν από τη σύνδεση της συσκευής σε καινούριους σωλήνες καινούριους, σε σωλήνες που δεν έχουν χρησιμοποιηθεί για πολύ καιρό, σε σωλήνες όπου έχουν πραγματοποιηθεί επισκευές ή έχουν εγκατασταθεί καινούριες συσκευές (μετρητές νερού, κ.λπ.), αφήστε το νερό να τρέξει μέχρι να καθαρίσει.
- Βεβαιωθείτε ότι δεν υπάρχουν ορατές διαρροές νερού κατά τη διάρκεια και μετά την πρώτη χρήση της συσκευής.

## ΧΡΗΣΗ



**ΠΡΟΕΙΔΟΠΟΙΗΣΗ!** Κίνδυνος τραυματισμού, ηλεκτροπληξίας, πυρκαγιάς, εγκαυμάτων ή βλάβης της συσκευής.

- Αυτή η συσκευή προορίζεται μόνο για οικιακή χρήση.
- Ακολουθείτε τις οδηγίες ασφαλείας που παρέχονται στη συσκευασία του απορρυπαντικού.
- Μην τοποθετείτε μέσα, κοντά ή επάνω στη συσκευή εύφλεκτα αντικείμενα ή αντικείμενα εμποτισμένα με εύφλεκτα προϊόντα.
- Βεβαιωθείτε ότι έχουν αφαιρεθεί όλα τα μεταλλικά αντικείμενα από τα ρούχα.
- Μην πλένετε υφάσματα τα οποία είναι πολύ λερωμένα με λάδι, γράσο ή άλλες λιπαρές ουσίες. Μπορεί να προκληθεί ζημιά στα ελαστικά εξαρτήματα του πλυντηρίου ρούχων. Πριν τοποθετήσετε τέτοιου είδους υφάσματα στο πλυντήριο ρούχων, ξεπλύντε τα στο χέρι.

## ΣΕΡΒΙΣ

- Για να επισκευάσετε τη συσκευή, επικοινωνήστε με ένα Εξουσιοδοτημένο Κέντρο Σέρβις.
- Χρησιμοποιείτε μόνο γνήσια ανταλλακτικά.

## ΑΠΟΡΡΙΨΗ



**ΠΡΟΕΙΔΟΠΟΙΗΣΗ!** Κίνδυνος τραυματισμού ή ασφυξίας.

- Αποσυνδέστε τη συσκευή από την παροχή ρεύματος και νερού.
- Κόψτε το καλώδιο τροφοδοσίας κοντά στη συσκευή και απορρίψτε το.
- Αφαιρέστε το μάνταλο της πόρτας για να αποτραπεί ο εγκλεισμός παιδιών ή ζώων μέσα στον κάδο.
- Απορρίψτε τη συσκευή σύμφωνα με τις τοπικές διατάξεις για την απόρριψη αποβλήτων ηλεκτρικού και ηλεκτρονικού εξοπλισμού (ΑΗΗΕ).

# ΠΕΡΙΓΡΑΦΗ ΠΡΟΪΟΝΤΟΣ

## ΕΠΙΣΚΟΠΗΣΗ ΣΥΣΚΕΥΗΣ

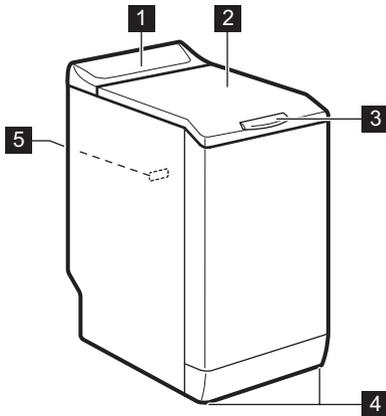

- 1 Πίνακας χειριστηρίων
- 2 Καπάκι
- 3 Λαβή καπακιού
- 4 Πόδια για οριζόντιωση της συσκευής
- 5 Πινακίδα τεχνικών χαρακτηριστικών

# ΠΪΝΑΚΑΣ ΧΕΙΡΙΣΤΗΡΪΩΝ

## ΠΕΡΙΓΡΑΦΗ ΠΪΝΑΚΑ ΧΕΙΡΙΣΤΗΡΪΩΝ

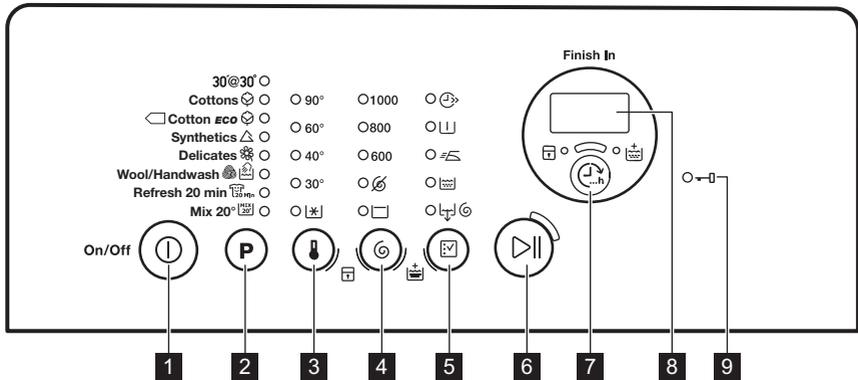

- 1 Κουμπι Ένεργοποίησης/Απενεργοποίησης (Ένεργοποίηση/Απενεργοποίηση)
- 2 Επιφάνεια αφής για την επιλογή προγραμμάτων **P**
- 3 Επιφάνεια αφής για την επιλογή θερμοκρασίας
- 4 Επιφάνεια αφής για την επιλογή στυψίματος
- 5 Επιφάνεια αφής για τον ορισμό επιλογών
- 6 Επιφάνεια αφής Έναρξη/Παύση
- 7 Επιφάνεια αφής Τέλος Πλύσης σε (Τέλος Πλύσης σε)
- 8 Οθόνη

9 Ένδειξη κλειδώματος πόρτας 

## ΟΘΟΝΗ

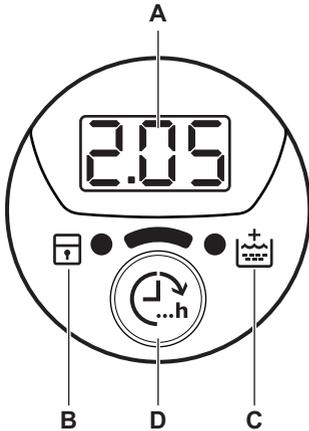

- A. Η περιοχή χρόνου:
- 125: η διάρκεια προγράμματος
  - 3h: ο χρόνος έως την ολοκλήρωση
  - E20: οι κωδικοί σφάλματος
  - E...: το μήνυμα σφάλματος
  - 0: το πρόγραμμα έχει ολοκληρωθεί.
- B. Η ένδειξη κλειδώματος ασφαλείας για παιδιά:
- Η ένδειξη εμφανίζεται όταν ενεργοποιείτε αυτή τη συσκευή.
- C. Η ένδειξη επιπλέον ξεβγάλματος:
- Η ένδειξη εμφανίζεται όταν ενεργοποιείτε αυτή την επιλογή.
- D. Η επιφάνεια αφής Τέλος Πλύσης σε.

## ΠΙΝΑΚΑΣ ΠΡΟΓΡΑΜΜΑΤΩΝ

Πρόγραμμα Εύρος θερμοκρασίας	Μέγιστο φορτίο Μέγιστη ταχύτητα στιψίματος	Περιγραφή προγράμματος (Τύπος φορτίου και βαθμός λερώματος)
30'@30° 30°C	2 kg 800 rpm	Σύντομος κύκλος για <b>συνθετικά και ευαίσθητα υφάσματα λίγο λερωμένα</b> ή για ρούχα που θέλουν φρεσκάρισμα.
Βαμβακερά  90°C - Κρύο	6 kg 1000 rpm	<b>Λευκά βαμβακερά και χρωματιστά βαμβακερά.</b> Κανονικά λερωμένα και λίγο λερωμένα.
 Βαμβακερά Eco <sup>1)</sup>  60°C - 40°C	6 kg 1000 rpm	<b>Λευκά βαμβακερά και ανθεκτικά χρωματιστά βαμβακερά.</b> Κανονικά λερωμένα. Η κατανάλωση ενέργειας μειώνεται και η διάρκεια του προγράμματος πλύσης παρατείνεται.
Συνθετικά  60°C - Κρύο	2,5 kg 1000 rpm	<b>Συνθετικά υφάσματα ή ανάμικτα υφάσματα.</b> Κανονικά λερωμένα.
Ευαίσθητα  40°C - Κρύο	2,5 kg 1000 rpm	<b>Ευαίσθητα υφάσματα, όπως ακρυλικά, βισκόζη, πολυεστέρας.</b> Κανονικά λερωμένα.

Πρόγραμμα Εύρος θερμοκρασίας	Μέγιστο φορτίο Μέγιστη ταχύτητα στιψίματος	Περιγραφή προγράμματος (Τύπος φορτίου και βαθμός λερώματος)
Μάλλινα/Πλύσιμο στο χέρι  40°C - Κρύο	1 kg 1000 rpm	<b>Μάλλινα που πλένονται στο πλυντήριο, μάλλινα που πλένονται στο χέρι και ευαίσθητα υφάσματα</b> με το σύμβολο «πλύσιμο στο χέρι». <sup>2)</sup>
Φρεσκάρισμα 20 λεπτά  40°C - 30°C	1 kg 1000 rpm	Πολύ σύντομος κύκλος για <b>βαμβακερά και συνθετικά υφάσματα, λίγο λερωμένα</b> ή φορεμένα μόνο μία φορά.
Ανάμικτο 20°  20°C	2,5 kg 1000 rpm	Ειδικό πρόγραμμα για βαμβακερά, συνθετικά και ανάμικτα υφάσματα, λίγο λερωμένα. Επιλέξτε αυτό το πρόγραμμα για να μειώσετε την κατανάλωση ενέργειας. Βεβαιωθείτε ότι το απορρυπαντικό είναι κατάλληλο για χαμηλή θερμοκρασία για να έχετε καλά αποτελέσματα στην πλύση <sup>3)</sup> .

**1) Τυπικά προγράμματα για τις τιμές κατανάλωσης της ετικέτας ενεργειακής κατανάλωσης.**  
Σύμφωνα με τον κανονισμό 1061/2010, αυτά τα προγράμματα είναι αντίστοιχα το «Τυπικό πρόγραμμα για βαμβακερά 60°C» και το «Τυπικό πρόγραμμα για βαμβακερά 40°C». Είναι τα πιο αποδοτικά προγράμματα όσον αφορά τον συνδυασμό κατανάλωσης ενέργειας και νερού για το πλύσιμο κανονικά λερωμένων βαμβακερών ρούχων.



Η θερμοκρασία του νερού της φάσης πλύσης μπορεί να διαφέρει από την αναφερόμενη θερμοκρασία για το επιλεγμένο πρόγραμμα.

**2) Κατά τη διάρκεια αυτού του κύκλου ο κάδος περιστρέφεται αργά εξασφαλίζοντας μια απαλή πλύση.**  
Ενδέχεται να φαίνεται ότι ο κάδος δεν περιστρέφεται ή ότι δεν περιστρέφεται σωστά, αλλά αυτό είναι φυσιολογικό για αυτό το πρόγραμμα.

**3) Δεν υπάρχει αναμμένη ένδειξη θερμοκρασίας .**

### Συμβατότητα επιλογών προγραμμάτων

Πρόγραμμα										
30'@30°	■	■					■	■	■	
	■	■	■	■	■	■	■	■	■	■
	■	■	■	■	■	■	■	■	■	■
	■	■	■	■	■	■	■	■	■	■
	■	■	■	■	■	■	■	■	■	■
	■	■	■				■	■	■	
	■	■	■				■	■	■	

Πρόγραμμα										
	■	■	■				■	■	■	

1) Όταν ενεργοποιείτε αυτήν την επιλογή, συνιστάται η μείωση της ποσότητας των ρούχων. Μπορείτε να χρησιμοποιήσετε αυτή τη λειτουργία και με πλήρες φορτίο, αλλά τα αποτελέσματα της πλύσης μπορεί να μην είναι ικανοποιητικά. Συνιστώμενο φορτίο: βαμβακερά: 3 kg, συνθετικά και ευαίσθητα: 1,5 kg.

## ΤΙΜΕΣ ΚΑΤΑΝΑΛΩΣΗΣ



Τα δεδομένα σε αυτόν τον πίνακα είναι κατά προσέγγιση. Διάφορες μεταβλητές μπορούν να επηρεάσουν τα δεδομένα: η ποσότητα και το είδος των ρούχων, η θερμοκρασία του νερού και η θερμοκρασία περιβάλλοντος.



Κατά την έναρξη του προγράμματος, στην οθόνη εμφανίζεται η διάρκεια του προγράμματος για τη μέγιστη χωρητικότητα φορτίου.

Κατά τη διάρκεια της φάσης πλύσης, η διάρκεια του προγράμματος υπολογίζεται αυτόματα και μπορεί να μειωθεί σημαντικά αν το φορτίο είναι μικρότερο από τη μέγιστη χωρητικότητα φορτίου (π.χ. Βαμβακερά 60°C, μέγιστη χωρητικότητα φορτίου 6 kg, η διάρκεια του προγράμματος υπερβαίνει τις 2 ώρες, πραγματικό φορτίο 1 kg, η διάρκεια του προγράμματος θα είναι λιγότερο από 1 ώρα).

Όταν η συσκευή υπολογίζει την πραγματική διάρκεια του προγράμματος, μια κουκκίδα αναβοσβήνει στην οθόνη.

Προγράμματα	Φορτίο (kg)	Κατανάλωση ενέργειας (kWh)	Κατανάλωση νερού (λίτρα)	Διάρκεια προγράμματος κατά προσέγγιση (λεπτά)	Παραμένουσα υγρασία (%) <sup>1)</sup>
Βαμβακερά 60°C	6	1,10	56	180	60
Βαμβακερά 40°C	6	0,65	54	150	60
Συνθετικά 40°C	2,5	0,45	46	105	37
Ευαίσθητα 40°C	2,5	0,55	46	90	37
Μάλλινα/Πλύσιμο στο χέρι 30°C <sup>2)</sup>	1	0,35	50	65	32

### Τυπικά προγράμματα βαμβακερών

Τυπικό πρόγραμμα για βαμβακερά 60°C 	6	0,80	47	246	60
--	---	------	----	-----	----



Προγράμματα	Φορτίο (kg)	Κατανάλωση ενέργειας (kWh)	Κατανάλωση νερού (λίτρα)	Διάρκεια προγράμματος κατά προσέγγιση (λεπτά)	Παραμένουσα υγρασία (%) <sup>1)</sup>
Τυπικό πρόγραμμα για βαμβακερά 60°C 	3	0,54	38	174	60
Τυπικό πρόγραμμα για βαμβακερά 40°C 	3	0,49	39	175	60

1) Στο τέλος της φάσης στυψίματος.

2) Δεν είναι διαθέσιμο για μερικά μοντέλα.

Κατάσταση απενεργοποίησης (W)	Κατάσταση παραμονής εν ενεργεία (W)
0.48	0.48

Οι πληροφορίες που παρέχονται στον παραπάνω πίνακα συμμορφώνονται με τον κανονισμό της Επιτροπής της ΕΕ 1015/2010 για την εφαρμογή της οδηγίας 2009/125/EK.

## ΕΠΙΛΟΓΕΣ

### ΘΕΡΜΟΚΡΑΣΙΑ

Με αυτή την επιλογή μπορείτε να αλλάξετε την προεπιλεγμένη θερμοκρασία.

Ένδειξη  = κρύο νερό.

Ανάβει η ένδειξη της ρυθμισμένης θερμοκρασίας.

### ΣΤΥΨΙΜΟ

Με αυτή την επιλογή μπορείτε να αλλάξετε την προεπιλεγμένη ταχύτητα στυψίματος.

Ανάβει η ένδειξη της ρυθμισμένης ταχύτητας.

### Πρόσθετες επιλογές στυψίματος:

#### Χωρίς Στύψιμο

- Προβείτε σε αυτή την επιλογή για να απενεργοποιήσετε όλες τις φάσεις στυψίματος. Μόνο η φάση αδειάσματος είναι διαθέσιμη.
- Ανάβει η αντίστοιχη ένδειξη.
- Προβείτε σε αυτή την επιλογή για πολύ ευαίσθητα υφάσματα.
- Η φάση ξεβγαλιμάτων χρησιμοποιεί περισσότερο νερό για ορισμένα προγράμματα πλύσης.

Ξέβγαλμα χωρίς αδειασμα νερού 

- Προβείτε σε αυτή την επιλογή για να αποτρέψετε το τσαλάκωμα των ρούχων.
- Ανάβει η αντίστοιχη ένδειξη.
- Υπάρχει νερό στον κάδο όταν ολοκληρώνεται το πρόγραμμα.
- Ο κάδος περιστρέφεται τακτικά για την αποτροπή τσαλακώματος των ρούχων.
- Το καπάκι παραμένει ασφαλισμένο. Πρέπει να αδειάσετε το νερό για να απασφαλιστεί το καπάκι.



Για να αδειάσετε το νερό, ανατρέξτε στην ενότητα «Στο τέλος του προγράμματος».

### ΣΥΝΤΟΜΟ

Με αυτή την επιλογή μπορείτε να μειώσετε τη διάρκεια του προγράμματος.

Χρησιμοποιήστε αυτή την επιλογή για λίγο λερωμένα ρούχα ή ρούχα για φρεσκάρισμα. Ανάβει η αντίστοιχη ένδειξη.

### ΠΡΟΠΛΥΣΗ

Με αυτή την επιλογή μπορείτε να προσθέσετε μια φάση πρόπλυσης σε ένα πρόγραμμα πλύσης.

Χρησιμοποιήστε αυτή την επιλογή για πολύ λερωμένα ρούχα. Όταν προβαίνετε σε αυτή την επιλογή, παρατείνεται η διάρκεια του προγράμματος.

Ανάβει η αντίστοιχη ένδειξη.

## ΕΥΚΟΛΟ ΣΙΔΕΡΩΜΑ

Η συσκευή πλένει και στύβει προσεκτικά τα ρούχα για να αποτραπεί το τσαλάκωμα.

Η συσκευή μειώνει την ταχύτητα στυψίματος, χρησιμοποιεί περισσότερο νερό και προσαρμόζει τη διάρκεια του προγράμματος στον τύπο των ρούχων.

Ανάβει η αντίστοιχη ένδειξη.

## ΞΕΒΓΑΛΜΑ

Με αυτή την επιλογή μπορείτε να εκτελέσετε μόνο ένα τελευταίο ξέβγαλμα από ένα επιλεγμένο πρόγραμμα πλύσης.

Εάν ορίσετε επίσης τη λειτουργία Επιπλέον

Ξέβγαλμα () , η συσκευή προσθέτει δύο ή περισσότερα ξεβγάλματα.

Ανάβει η αντίστοιχη ένδειξη.

## ΑΔΕΙΑΣΜΑ ΚΑΙ ΣΤΥΨΙΜΟ

Με αυτή την επιλογή μπορείτε να εκτελέσετε τον κύκλο στυψίματος και αδειάσματος.

## ΡΥΘΜΙΣΕΙΣ

### ΜΟΝΙΜΟ ΕΠΙΠΛΕΟΝ ΞΕΒΓΑΛΜΑ

Με την επιλογή αυτή μπορείτε να έχετε μόνιμα ενεργοποιημένο το επιπλέον ξέβγαλμα όταν επιλέγετε ένα νέο πρόγραμμα.

- Για να **ενεργοποιήσετε/απενεργοποιήσετε** αυτή την επιλογή, αγγίξτε ταυτόχρονα τα κουμπιά  και  μέχρι να **ανάψει/σβήσει** η ένδειξη .

### ΚΛΕΙΔΩΜΑ ΑΣΦΑΛΕΙΑΣ ΓΙΑ ΠΑΙΔΙΑ

Με αυτή την επιλογή μπορείτε να αποτρέψετε τα παιδιά να παίζουν με το χειριστήριο.

- Για να **ενεργοποιήσετε/απενεργοποιήσετε** αυτή την επιλογή, αγγίξτε ταυτόχρονα τα κουμπιά  και  μέχρι να **ανάψει/σβήσει** η ένδειξη .

Η συγκεκριμένη φάση στυψίματος είναι κατάλληλη για το πρόγραμμα πλύσης που ορίζετε.



Εάν ορίσετε επίσης την επιλογή Χωρίς στύψιμο () , η συσκευή απλά αδειάζει.

### ΤΕΛΟΣ ΠΛΥΣΗΣ ΣΕ

Με αυτή την επιλογή μπορείτε να ορίσετε τον αριθμό των ωρών στις οποίες επιθυμείτε το πρόγραμμα πλύσης να έχει ολοκληρωθεί.

Μπορείτε να επιλέξετε από 3 ώρες το ελάχιστο έως και 20 ώρες το μέγιστο.

Η οθόνη εμφανίζει τον αριθμό των ωρών και η ένδειξη πάνω από το κουμπί  είναι αναμμένη.

### ΕΠΙΠΛΕΟΝ ΞΕΒΓΑΛΜΑ

Με αυτή την επιλογή μπορείτε να προσθέσετε μερικά ξεβγάλματα σε ένα πρόγραμμα πλύσης.

Χρησιμοποιήστε αυτή την επιλογή για άτομα με αλλεργίες στα απορρυπαντικά και σε περιοχές όπου το νερό είναι μαλακό.

Η σχετική ένδειξη ανάβει. <sup>1)</sup>

Ενεργοποιήστε αυτή την επιλογή αφού αγγίξετε το κουμπί  : τα κουμπιά είναι ασφαλισμένα (εκτός από το κουμπί  ) .



Αυτή η επιλογή παραμένει ενεργή ακόμα και όταν απενεργοποιείτε τη συσκευή.

### ΗΧΗΤΙΚΑ ΣΗΜΑΤΑ

Τα ηχητικά σήματα ενεργοποιούνται όταν:

- Το πρόγραμμα έχει ολοκληρωθεί.
- Η συσκευή παρουσιάζει κάποια δυσλειτουργία.

Για να **απενεργοποιήσετε/ενεργοποιήσετε** τα ηχητικά σήματα, αγγίξτε ταυτόχρονα τα κουμπιά **P** και  για 4 δευτερόλεπτα.

1) Δείτε στις «Ρυθμίσεις» πώς να μπορείτε να ενεργοποιήσετε αυτή την επιλογή.

- i** Αν απενεργοποιήσετε τα ηχητικά σήματα, αυτά θα συνεχίσουν να λειτουργούν όταν η συσκευή παρουσιάζει κάποια δυσλειτουργία.

## ΠΡΙΝ ΑΠΟ ΤΗΝ ΠΡΩΤΗ ΧΡΉΣΗ

1. Τοποθετήστε μια μικρή ποσότητα απορρυπαντικού στη θήκη για τη φάση πλύσης.
2. Επιλέξτε και ενεργοποιήστε ένα πρόγραμμα για βαμβακερά στη μέγιστη θερμοκρασία, χωρίς να τοποθετήσετε ρούχα στον κάδο.

Έτσι θα αφαιρεθούν τυχόν ρύποι από τον κάδο.

## ΚΑΘΗΜΕΡΙΝΉ ΧΡΉΣΗ

**!** **ΠΡΟΕΙΔΟΠΟΙΗΣΗ!** Ανατρέξτε στα κεφάλαια σχετικά με την Ασφάλεια.

### ΦΌΡΤΩΣΗ ΤΩΝ ΡΌΥΧΩΝ

1. Ανοίξτε το καπάκι της συσκευής.
  2. Πιέστε το κουμπί **A**.
- Ο κάδος ανοίγει αυτόματα.
3. Τοποθετήστε ένα-ένα τα ρούχα στον κάδο.
  4. Τινάζετε τα ρούχα πριν τα τοποθετήσετε στη συσκευή.

Φροντίστε να μην προσθέσετε πάρα πολλά ρούχα μέσα στον κάδο.

5. Κλείστε τον κάδο και το καπάκι.

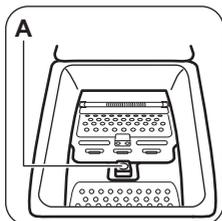

**!** **ΠΡΟΣΟΧΗ!** Πριν κλείσετε το καπάκι της συσκευής, βεβαιωθείτε ότι έχει κλείσει καλά ο κάδος.

### ΧΡΉΣΗ ΑΠΟΡΡΥΠΑΝΤΙΚΟΎ ΚΑΙ ΠΡΟΣΘΕΤΙΚΩΝ ΠΛΎΣΗΣ

Προσθέστε τη σωστή ποσότητα απορρυπαντικού και μαλακτικού.

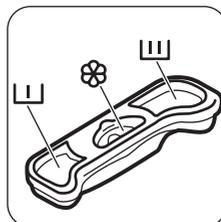

### ΘΉΚΕΣ ΑΠΟΡΡΥΠΑΝΤΙΚΟΎ



Θήκη απορρυπαντικού για τη φάση πρόπλυσης.



Θήκη απορρυπαντικού για τη φάση πλύσης.



Θήκη για υγρά προσθετικά πλύσης (μαλακτικό, προϊόντα κολληρίσματος).



**ΠΡΟΣΟΧΗ!** Μην υπερβείτε το επίπεδο **M**.

### ΕΝΕΡΓΟΠΟΪΗΣΗ ΤΗΣ ΣΥΣΚΕΥΉΣ

Πιέστε παρατεταμένα για μερικά δευτερόλεπτα το κουμπί Ενεργοποίηση/Απενεργοποίηση για να ενεργοποιήσετε ή να απενεργοποιήσετε τη συσκευή.

Όταν η συσκευή ενεργοποιείται, ακούγεται ένας ήχος.

Στην οθόνη εμφανίζεται η λέξη On.

## ΡΥΘΜΙΣΗ ΕΝΟΣ ΠΡΟΓΡΑΜΜΑΤΟΣ

1. Αγγίξτε το κουμπί επιλογής προγράμματος **P** και ορίστε το πρόγραμμα:

- Η ένδειξη του κουμπιού **▷||** αναβοσβήνει.
- Στην οθόνη εμφανίζεται η διάρκεια του προγράμματος.

2. Εάν χρειαστεί, αλλάξτε τη θερμοκρασία και την ταχύτητα στύψιματος ή προσθέστε διαθέσιμες επιλογές. Όταν ενεργοποιείτε μια επιλογή, ανάβει η ένδειξη της αντίστοιχης επιλογής.

**i** Εάν προβείτε σε μια λανθασμένη ρύθμιση, στην οθόνη εμφανίζεται το μήνυμα **Ε ρ ρ**.

## ΈΝΑΡΞΗ ΠΡΟΓΡΑΜΜΑΤΟΣ ΧΩΡΙΣ ΤΗΝ ΕΠΙΛΟΓΗ ΤΈΛΟΣ ΠΛΎΣΗΣ ΣΕ **↻**

Αγγίξτε το κουμπί **▷||**.

- Η ένδειξη του κουμπιού **▷||** σταματάει να αναβοσβήνει και παραμένει αναμμένη.
- Το πρόγραμμα ξεκινά, το καπάκι ασφαλίζει και η ένδειξη **↻** είναι αναμμένη.
- Η αντλία αδειάσματος μπορεί να λειτουργεί για ένα μικρό χρονικό διάστημα στην αρχή του κύκλου πλύσης.

**i** Μετά από περίπου 15 λεπτά από την έναρξη του προγράμματος:

- Η συσκευή προσαρμόζει αυτόματα τη διάρκεια του προγράμματος σε σχέση με το φορτίο ρούχων.
- Η οθόνη εμφανίζει τη νέα τιμή.

## ΈΝΑΡΞΗ ΠΡΟΓΡΑΜΜΑΤΟΣ ΜΕ ΤΗΝ ΕΠΙΛΟΓΗ ΤΈΛΟΣ ΠΛΎΣΗΣ ΣΕ **↻**

1. Αγγίξτε το κουμπί **↻** επανειλημμένα για να επιλέξετε σε πόσες ώρες επιθυμείτε να ολοκληρωθεί ο κύκλος πλύσης.

Η οθόνη εμφανίζει τον αριθμό των ωρών που έχετε ορίσει (π.χ. **3h**) και η ένδειξη πάνω από το κουμπί **↻** είναι αναμμένη υποδεικνύοντας ότι η επιλογή είναι ενεργοποιημένη.

2. Αγγίξτε το κουμπί **▷||**:

- Η πόρτα κλειδώνει.
- Η συσκευή ξεκινά την αντίστροφη μέτρηση.

- Μόλις ολοκληρωθεί η αντίστροφη μέτρηση, το πρόγραμμα θα ξεκινήσει αυτόματα.

**i** Μπορείτε να ακυρώσετε ή να αλλάξετε τη ρύθμιση της επιλογής Τέλος Πλύσης σε πριν αγγίξετε το κουμπί **▷||**. Αφού αγγίξετε το κουμπί **▷||**, μπορείτε μόνο να ακυρώσετε την επιλογή Τέλος Πλύσης σε.

Για να ακυρώσετε την επιλογή Τέλος Πλύσης σε:

- Αγγίξτε το κουμπί **▷||** για να θέσετε τη συσκευή σε παύση. Η ένδειξη του κουμπιού **▷||** αναβοσβήνει.
- Αγγίξτε το κουμπί **↻**, έως ότου η ένδειξη επάνω από το κουμπί σβήσει. Αγγίξτε ξανά το κουμπί **▷||** για να ξεκινήσει άμεσα το πρόγραμμα.

**i** Όταν χρησιμοποιείτε υγρά απορρυπαντικά σε συνδυασμό με την επιλογή Τέλος Πλύσης σε, προσθέτετε τα υγρά απορρυπαντικά με δοσομετρική μπάλα (παρέχεται από τον κατασκευαστή του απορρυπαντικού).

## ΔΙΑΚΟΠΗ ΕΝΟΣ ΠΡΟΓΡΑΜΜΑΤΟΣ ΚΑΙ ΑΛΛΑΓΗ ΤΩΝ ΕΠΙΛΟΓΩΝ

Μπορείτε να αλλάξετε ορισμένες μόνο επιλογές, πριν αυτές ενεργοποιηθούν.

1. Αγγίξτε το **▷||**.

Η ένδειξη του κουμπιού αυτού αναβοσβήνει.

2. Αλλάξτε τις επιλογές. Εάν αλλάξετε κάποια επιλογή, η επιλογή Τέλος Πλύσης σε (εάν έχει ρυθμιστεί) θα απενεργοποιηθεί.

3. Αγγίξτε το **▷||** ξανά.  
Το πρόγραμμα συνεχίζει.

## ΑΚΎΡΩΣΗ ΕΝΟΣ ΠΡΟΓΡΑΜΜΑΤΟΣ

- Πιέστε το κουμπί **⓪** για μερικά δευτερόλεπτα για να ακυρώσετε το πρόγραμμα και να απενεργοποιήσετε τη συσκευή.
- Πιέστε ξανά το ίδιο κουμπί για να ενεργοποιήσετε τη συσκευή. Τώρα μπορείτε να επιλέξετε ένα νέο πρόγραμμα πλύσης.



Προτού ξεκινήσει ένα νέο πρόγραμμα, η συσκευή μπορεί να αδειάσει το νερό. Σε αυτήν την περίπτωση, βεβαιωθείτε ότι το απορρυπαντικό βρίσκεται ακόμα στη θήκη απορρυπαντικού, διαφορετικά γεμίστε με απορρυπαντικό ξανά.

## ΑΝΟΙΓΜΑ ΤΟΥ ΚΑΠΑΚΙΟΥ

Όσο βρίσκεται σε εξέλιξη κάποιο πρόγραμμα (ή η λειτουργία ) , το καπάκι της συσκευής είναι κλειδωμένο. Η ένδειξη  είναι αναμμένη.



**ΠΡΟΣΟΧΗ!** Εάν η θερμοκρασία και η στάθμη του νερού στον κάδο είναι πολύ ψηλά, δεν είναι δυνατόν να ανοίξετε το καπάκι.

**Για να ανοίξετε το καπάκι κατά τη διάρκεια των πρώτων λεπτών του κύκλου (ή ενώ είναι σε εξέλιξη η λειτουργία ):**

1. Αγγίξτε το κουμπί  για να θέσετε τη συσκευή σε παύση.
2. Περιμένετε μερικά λεπτά μέχρι να σβήσει η ένδειξη .
3. Μπορείτε να ανοίξετε το καπάκι.
4. Κλείστε το καπάκι και αγγίξτε ξανά το κουμπί . Το πρόγραμμα (ή η λειτουργία ) συνεχίζει.

## ΣΤΟ ΤΕΛΟΣ ΤΟΥ ΠΡΟΓΡΑΜΜΑΤΟΣ

- Η λειτουργία της συσκευής σταματά αυτόματα.
- Το ηχητικό σήμα τίθεται σε λειτουργία (εάν είναι ενεργοποιημένο).
- Στην οθόνη εμφανίζεται η ένδειξη .
- Η ένδειξη του κουμπιού  σβήνει.
- Η ένδειξη ασφάλισης καπακιού  αναβοσβήνει (όταν το καπάκι ξεκλειδώνει) και στη συνέχεια σβήνει.
- Μπορείτε να ανοίξετε το καπάκι.
- Αφαιρέστε τα ρούχα από τη συσκευή. Βεβαιωθείτε ότι ο κάδος είναι άδειος.
- Πιέστε το κουμπί  για μερικά δευτερόλεπτα για να απενεργοποιήσετε τη συσκευή.
- Κλείστε τη βρύση παροχής νερού.
- Αφήστε το καπάκι μισάνοιχτο για την αποτροπή σχηματισμού μυκήτων και δυσάρεστων οσμών.

**Το πρόγραμμα πλύσης ολοκληρώθηκε, αλλά υπάρχει νερό στον κάδο:**

- Ο κάδος περιστρέφεται τακτικά για την αποτροπή τσαλακώματος των ρούχων.
- Η ένδειξη  αναβοσβήνει για να σας θυμίσει να αδειάσετε το νερό.
- Η ένδειξη ασφάλισης καπακιού  είναι αναμμένη. Η ένδειξη του κουμπιού  αναβοσβήνει. Το καπάκι παραμένει ασφαλισμένο.
- Πρέπει να αδειάσετε το νερό για να ανοίξετε το καπάκι.

## Άδειασμα του νερού:

1. Για να αδειάσετε το νερό.
  - Αγγίξτε το κουμπί . Η συσκευή αδειάζει το νερό και στύβει με τη μέγιστη ταχύτητα στυψίματος για το επιλεγμένο πρόγραμμα πλύσης.
  - Εναλλακτικά, αγγίξτε το κουμπί  για να αλλάξετε την ταχύτητα στυψίματος και στη συνέχεια αγγίξτε το κουμπί . Η συσκευή αδειάζει το νερό και στύβει. Αν επιλέξετε , η συσκευή απλά αδειάζει.
2. Μόλις ολοκληρωθεί το πρόγραμμα και σβήσει μετά από δύο λεπτά η ένδειξη ασφάλισης καπακιού , μπορείτε να ανοίξετε το καπάκι.
3. Πιέστε το κουμπί  για μερικά δευτερόλεπτα για να απενεργοποιήσετε τη συσκευή.



Η συσκευή αδειάζει και στύβει αυτόματα μετά από περίπου 18 ώρες (εκτός του προγράμματος για μάλλινα).

## ΕΠΙΛΟΓΗ ΑΥΤΟΜΑΤΗ ΑΠΕΝΕΡΓΟΠΟΙΗΣΗ

Η επιλογή ΑΥΤΟΜΑΤΗ ΑΠΕΝΕΡΓΟΠΟΙΗΣΗ σε κατάσταση αναμονής απενεργοποιεί αυτόματα τη συσκευή για να μειώσει την κατανάλωση ενέργειας. Όλες οι ενδείξεις και η οθόνη σβήνουν όταν:

- Δεν χρησιμοποιείτε τη συσκευή για 5 λεπτά πριν αγγίξετε το κουμπί .
- Πιέστε το κουμπί  για να ενεργοποιήσετε ξανά τη συσκευή.
- Πέντε λεπτά μετά την ολοκλήρωση του προγράμματος πλύσης.

Πιέστε το κουμπί  για να ενεργοποιήσετε ξανά τη συσκευή. Η οθόνη εμφανίζει το τέλος του τελευταίου επιλεγμένου προγράμματος.

Αγγίξτε το κουμπί **P** εάν θέλετε να επιλέξετε νέο κύκλο.

## ΥΠΟΔΕΪΞΕΙΣ ΚΑΙ ΣΥΜΒΟΥΛΕΣ

### ΦΟΡΤΙΟ ΡΟΥΧΩΝ

- Χωρίστε τα ρούχα σε: λευκά, χρωματιστά, συνθετικά, ευαίσθητα και μάλλινα.
- Τηρείτε τις οδηγίες πλύσης στις επικέτες των ρούχων.
- Μην πλένετε λευκά και χρωματιστά ρούχα μαζί.
- Ορισμένα χρωματιστά ρούχα μπορεί να ξεθωριάσουν κατά την πρώτη πλύση. Σας συνιστούμε να τα πλένετε χωριστά τις πρώτες φορές.
- Κουμπώνετε τις μαξιλαροθήκες, τα φερμουάρ, τις κόπιτσες και τα κουμπιά. Δένετε τις ζώνες.
- Αδειάζετε τις τσέπες και ξεδιπλώνετε τα ρούχα.
- Πλένετε τα ρούχα με πολλές στρώσεις, τα μάλλινα και τα ρούχα με στάμπες από την ανάποδη.
- Αφαιρείτε τους δύσκολους λεκέδες με ειδικό απορρυπαντικό.
- Πλύνετε και κάνετε προεργασία αφαίρεσης των δύσκολων λεκέδων προτού τοποθετήσετε τα ρούχα στον κάδο
- Να είστε προσεκτικοί όταν πλένετε κουρτίνες. Αφαιρείτε τα γαντζάκια και τοποθετείτε τις κουρτίνες σε δίχτυ πλυσίματος ή σε μαξιλαροθήκη.
- Μην πλένετε ρούχα χωρίς στρίψωμα ή ρούχα με σκισίματα. Για μικρά ή/και ευαίσθητα υφάσματα, χρησιμοποιείτε δίχτυ πλυσίματος (π.χ. σουπιέν με μπανέλες, ζώνες, καλσόν, κ.λπ.).
- Όταν το φορτίο είναι πολύ μικρό, μπορεί να προκληθούν προβλήματα ισορροπίας κατά την φάση στυψίματος. Αν συμβεί αυτό, καταναίμετε με το χέρι τα ρούχα στον κάδο και ξεκινήστε ξανά τη φάση στυψίματος.

### ΕΠΙΜΟΝΟΙ ΛΕΚΕΔΕΣ

Για μερικούς λεκέδες δεν αρκεί το νερό και το απορρυπαντικό.

Συνιστούμε να κάνετε προεργασία αφαίρεσης αυτών των λεκέδων πριν τοποθετήσετε τα ρούχα στο πλυντήριο.

Διατίθενται ειδικά αφαιρετικά λεκέδων.

Χρησιμοποιήστε το κατάλληλο αφαιρετικό για τον τύπο του λεκέ και του υφάσματος.

### ΑΠΟΡΡΥΠΑΝΤΙΚΑ ΚΑΙ ΠΡΟΣΘΕΤΙΚΑ ΠΛΥΣΗΣ

- Χρησιμοποιείτε μόνο απορρυπαντικά και προσθετικά πλύσης κατάλληλα για χρήση σε πλυντήριο:

- απορρυπαντικά σε σκόνη για κάθε τύπο υφάσματος,
  - απορρυπαντικά σε σκόνη για ευαίσθητα υφάσματα (μέγ. θερμοκρασία 40 °C) και μάλλινα,
  - απορρυπαντικά σε υγρή μορφή, κατά προτίμηση για προγράμματα πλύσης σε χαμηλή θερμοκρασία (μέγ. θερμοκρασία 60 °C), για κάθε τύπο υφάσματος ή ειδικά μόνο για μάλλινα.
- Μην αναμειγνύετε διαφορετικούς τύπους απορρυπαντικών.
  - Για την προστασία του περιβάλλοντος, μη χρησιμοποιείτε μεγαλύτερη ποσότητα απορρυπαντικού από τη σωστή.
  - Τηρείτε πάντα τις οδηγίες στη συσκευασία των προϊόντων.
  - Χρησιμοποιείτε τα κατάλληλα προϊόντα για τον τύπο και το χρώμα των ρούχων, τη θερμοκρασία του προγράμματος πλύσης και το βαθμό λερώματος.
  - Αν η συσκευή σας δεν διαθέτει θήκη απορρυπαντικού με πτυσσόμενο κάλυμμα, προσθέτετε τα υγρά απορρυπαντικά με δοσομετρική μπάλα (παρέχεται από τον κατασκευαστή του απορρυπαντικού).

### ΟΙΚΟΛΟΓΙΚΕΣ ΣΥΜΒΟΥΛΕΣ

- Για την πλύση κανονικά λερωμένων ρούχων, χρησιμοποιείτε προγράμματα χωρίς φάση πρόπλυσης.
- Περιμένετε πάντα έως ότου συμπληρωθεί το μέγιστο επιτρεπόμενο φορτίο ρούχων, για να ξεκινήσετε ένα πρόγραμμα πλύσης.
- Αν χρειάζεται, χρησιμοποιείτε αφαιρετικό λεκέδων όταν επιλέγετε κάποιο πρόγραμμα με χαμηλή θερμοκρασία.
- Ελέγξτε τη σκληρότητα του νερού στο οικιακό σας σύστημα, ώστε να χρησιμοποιείτε τη σωστή ποσότητα απορρυπαντικού. Ανατρέξτε στην ενότητα «Σκληρότητα νερού».

### ΣΚΛΗΡΟΤΗΤΑ ΝΕΡΟΥ

Αν η σκληρότητα του νερού στην περιοχή σας είναι υψηλή ή μέτρια, συνιστάται να χρησιμοποιείτε αποσκληρυντικό νερού για πλυντήρια ρούχων. Σε περιοχές όπου η σκληρότητα του νερού είναι χαμηλή, δεν χρειάζεται να χρησιμοποιείτε αποσκληρυντικό. Για πληροφορίες σχετικά με τη σκληρότητα του νερού στην περιοχή σας, επικοινωνήστε με την τοπική υπηρεσία ύδρευσης.

Χρησιμοποιείτε τη σωστή ποσότητα αποσκληρυντή νερού. Τηρείτε τις οδηγίες που υπάρχουν στη συσκευασία του προϊόντος.

## ΦΡΟΝΤΙΔΑ ΚΑΙ ΚΑΘΑΡΙΣΜΑ



**ΠΡΟΕΙΔΟΠΟΙΗΣΗ!** Ανατρέξτε στα κεφάλαια σχετικά με την Ασφάλεια.



Τηρείτε πάντα τις οδηγίες που υπάρχουν στη συσκευασία του προϊόντος.

### ΕΞΩΤΕΡΙΚΟ ΚΑΘΑΡΙΣΜΑ

Καθαρίζετε τη συσκευή μόνο με σαπούνι και χλιαρό νερό. Σκουπίζετε καλά όλες τις επιφάνειες.



**ΠΡΟΣΟΧΗ!** Μη χρησιμοποιείτε οινόπνευμα, διαλυτικά ή χημικά προϊόντα.

### ΠΛΎΣΗ ΣΥΝΤΗΡΗΣΗΣ

Τα προγράμματα που εκτελούνται σε χαμηλές θερμοκρασίες, μπορεί να αφήσουν υπολείμματα απορρυπαντικού μέσα στον κάδο. Εκτελείτε τακτικά πλύση συντήρησης. Για να το κάνετε αυτό:

- Βγάλτε όλα τα ρούχα από τον κάδο.
- Επιλέξτε το πρόγραμμα για βμβακερά στη μέγιστη θερμοκρασία με μια μικρή ποσότητα απορρυπαντικού.

### ΑΦΑΪΡΕΣΗ ΑΛΑΤΩΝ

Αν η σκληρότητα του νερού στην περιοχή σας είναι υψηλή ή μέτρια, συνιστάται να χρησιμοποιείτε αποσκληρυντικό νερού για πλυντήρια ρούχων.

Ελέγχετε τακτικά τον κάδο για την αποφυγή συγκέντρωσης αλάτων και σωματιδίων σκουριάς. Για την αφαίρεση σωματιδίων σκουριάς, χρησιμοποιείτε μόνο ειδικά προϊόντα για πλυντήρια ρούχων. Εκτελέστε τον κύκλο αφαίρεσης των αλάτων χωριστά από την πλύση των ρούχων.

### ΛΑΣΤΙΧΟ ΚΑΠΑΚΙΟΥ

Ελέγχετε τακτικά το λάστιχο. Καθαρίστε το όταν απαιτείται, χρησιμοποιώντας καθαριστική κρέμα με αμμωνία χωρίς να γρατζουνίσετε την επιφάνεια του λάστιχου.



Τηρείτε πάντα τις οδηγίες που υπάρχουν στη συσκευασία του προϊόντος.

### ΚΑΘΑΡΙΣΜΑ ΤΗΣ ΘΉΚΗΣ ΑΠΟΡΡΥΠΑΝΤΙΚΟΥ

1.

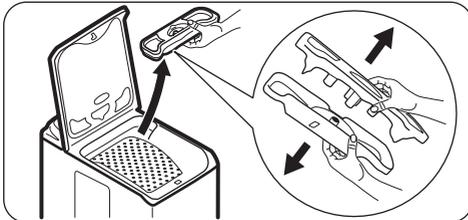

2.

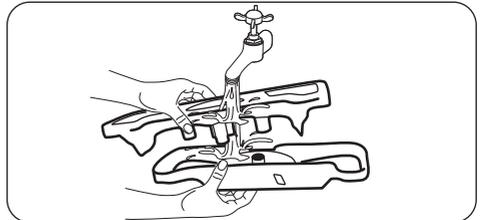

3.

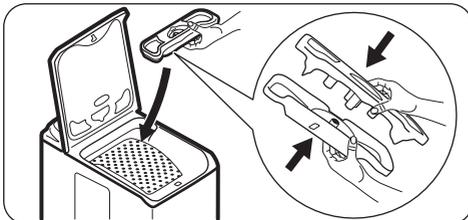

## ΚΑΘΑΡΙΣΜΑ ΤΟΥ ΣΩΛΗΝΑ ΠΑΡΟΧΗΣ ΚΑΙ ΤΟΥ ΦΙΛΤΡΟΥ ΤΗΣ ΒΑΛΒΪΔΑΣ

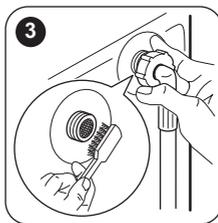
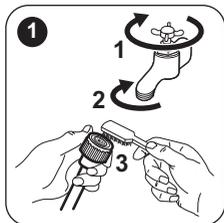

### ΠΡΟΣΤΑΣΙΑ ΑΠΟ ΤΟΝ ΠΑΓΟ

Αν η συσκευή είναι εγκατεστημένη σε χώρο όπου η θερμοκρασία μπορεί να πέσει κάτω από τους 0 °C, αφαιρέστε το υπολειπόμενο νερό από τον σωλήνα παροχής και από την αντλία αδειάσματος.



Εκτελέστε αυτή τη διαδικασία επίσης, όταν θέλετε να πραγματοποιήσετε ένα επείγον αδειασμα.

1. Αποσυνδέστε το φινιρ τροφοδοσίας από την πρίζα.
2. Αφαιρέστε τον σωλήνα παροχής νερού.
3. Αφαιρέστε τον σωλήνα αδειάσματος από το πίσω στήριγμα και απαγκιστρώστε τον από τον νιπτήρα ή το σιφόνι.
4. Τοποθετήστε τα άκρα των σωληνών αδειάσματος και παροχής σε ένα δοχείο. Αφήστε το νερό να τρέξει από τους σωλήνες.

5. Ρυθμίστε οποιοδήποτε επιλεγμένο πρόγραμμα με την επιλογή Αδειασμα & Στύψιμο και αφήστε το να λειτουργήσει μέχρι το τέλος του κύκλου.
6. Όταν δεν τρέχει πλέον άλλο νερό, τοποθετήστε ξανά τον σωλήνα παροχής και τον σωλήνα αδειάσματος στη θέση τους.
7. Πιέστε το κουμπι Ενεργοποίηση/ Απενεργοποίηση για να απενεργοποιήσετε τη συσκευή.



**ΠΡΟΕΙΔΟΠΟΙΗΣΗ!** Βεβαιωθείτε ότι η θερμοκρασία είναι πάνω από 0°C, πριν χρησιμοποιήσετε ξανά τη συσκευή. Ο κατασκευαστής δεν ευθύνεται για βλάβες που οφείλονται σε χαμηλές θερμοκρασίες.

## ΑΝΤΙΜΕΤΩΠΙΣΗ ΠΡΟΒΛΗΜΑΤΩΝ



**ΠΡΟΕΙΔΟΠΟΙΗΣΗ!** Ανατρέξτε στα κεφάλαια σχετικά με την Ασφάλεια.

### ΕΙΣΑΓΩΓΗ

Η συσκευή δεν ξεκινά ή σταματά κατά τη λειτουργία.

Αρχικά, προσπαθήστε να βρείτε τρόπο επίλυσης του προβλήματος (ανατρέξτε στον πίνακα). Εάν το πρόβλημα παραμένει, επικοινωνήστε με το Εξουσιοδοτημένο Κέντρο Σέρβις.

**Όταν προκύπτουν ορισμένα προβλήματα λειτουργίας, ενεργοποιούνται τα ηχητικά σήματα και στην οθόνη εμφανίζεται ένας κωδικός σφάλματος:**

- **E10** - Η συσκευή δεν γεμίζει σωστά με νερό.

- **E20** - Η συσκευή δεν αδειάζει το νερό.
- **E40** - Το καπάκι της συσκευής ή οι πόρτες του κάδου είναι ανοιχτές ή δεν έχουν κλείσει σωστά. Ελέγξτε και τα δύο!
- **E40** - Η ηλεκτρική τροφοδοσία δεν είναι σταθερή. Περιμένετε μέχρι να σταθεροποιηθεί η ηλεκτρική τροφοδοσία.
- **E91** - Δεν υπάρχει επικοινωνία μεταξύ των ηλεκτρονικών στοιχείων της συσκευής. Απενεργοποιήστε τη συσκευή και ενεργοποιήστε την ξανά.



### ΠΡΟΕΙΔΟΠΟΙΗΣΗ!

Απενεργοποιήστε τη συσκευή πριν από την εκτέλεση των ελέγχων.



## ΠΙΘΑΝΕΣ ΒΛΑΒΕΣ

Πρόβλημα	Πιθανή λύση
Το πρόγραμμα δεν ξεκινά.	<ul style="list-style-type: none"> <li>• Βεβαιωθείτε ότι το φινς τροφοδοσίας έχει συνδεθεί στην πρίζα.</li> <li>• Βεβαιωθείτε ότι το καπάκι της συσκευής και η πόρτα του κάδο έχουν κλείσει σωστά.</li> <li>• Βεβαιωθείτε ότι δεν έχει καεί κάποια ασφάλεια στον πίνακα ασφαλειών.</li> <li>• Βεβαιωθείτε ότι έχετε πιέσει την Έναρξη/Παύση.</li> <li>• Αν είναι ρυθμισμένη η καθυστέρηση έναρξης, ακυρώστε τη ρύθμιση ή περιμένετε μέχρι το τέλος της αντίστροφης μέτρησης.</li> <li>• Απενεργοποιήστε τη λειτουργία Κλειδωμα ασφαλείας για παιδιά, εάν είναι ενεργοποιημένη.</li> </ul>
Η συσκευή δεν γεμίζει σωστά με νερό.	<ul style="list-style-type: none"> <li>• Βεβαιωθείτε ότι η βρύση παροχής νερού είναι ανοιχτή.</li> <li>• Βεβαιωθείτε ότι η πίεση της παροχής νερού δεν είναι πολύ χαμηλή. Για την πληροφορία αυτή, επικοινωνήστε με την τοπική υπηρεσία ύδρευσης.</li> <li>• Βεβαιωθείτε ότι η βρύση παροχής νερού δεν είναι φραγμένη.</li> <li>• Αυτό το πρόβλημα μπορεί να προκαλείται από το φίλτρο του σωλήνα παροχής ή από το φίλτρο της βαλβίδας αδειάσματος τα οποία μπορεί να έχουν φράξει. Ανατρέξτε στο κεφάλαιο «Φροντίδα και καθαίρισμα». Εάν το πρόβλημα παραμένει, επικοινωνήστε με το Εξουσιοδοτημένο Κέντρο Σέρβις.</li> <li>• Βεβαιωθείτε ότι ο σωλήνας παροχής δεν έχει συστραφεί ή τσακίσει.</li> <li>• Βεβαιωθείτε ότι η σύνδεση του σωλήνα παροχής νερού είναι σωστή.</li> </ul>
Η συσκευή δεν αδειάζει το νερό.	<ul style="list-style-type: none"> <li>• Βεβαιωθείτε ότι το σιφόνι του νιπτήρα δεν είναι φραγμένο.</li> <li>• Βεβαιωθείτε ότι ο σωλήνας αδειάσματος δεν έχει συστραφεί ή τσακίσει.</li> <li>• Βεβαιωθείτε ότι η σύνδεση του σωλήνα αδειάσματος είναι σωστή.</li> <li>• Ρυθμίστε την επιλογή αδειάσματος, εάν είχατε ρυθμίσει πρόγραμμα χωρίς φάση αδειάσματος.</li> <li>• Ρυθμίστε την επιλογή αδειάσματος, εάν είχατε ρυθμίσει επιλογή που τελειώνει με νερό στον κάδο.</li> <li>• Το πρόβλημα αυτό μπορεί να οφείλεται στο φραγμένο φίλτρο αδειάσματος. Επικοινωνήστε με το Εξουσιοδοτημένο Κέντρο Σέρβις.</li> </ul>
Δεν λειτουργεί η φάση στυψίματος ή ο κύκλος πλυσίματος διαρκεί περισσότερο από ό,τι συνήθως.	<ul style="list-style-type: none"> <li>• Καταλείψτε με το χέρι τα ρούχα στον κάδο και ξεκινήστε πάλι τη φάση στυψίματος. Το πρόβλημα αυτό μπορεί να προκαλείται από προβλήματα ισορροπίας.</li> <li>• Ρυθμίστε την επιλογή στυψίματος.</li> <li>• Ρυθμίστε την επιλογή αδειάσματος, εάν είχατε ρυθμίσει επιλογή που τελειώνει με νερό στον κάδο.</li> <li>• Το πρόβλημα αυτό μπορεί να οφείλεται στο φραγμένο φίλτρο αδειάσματος. Επικοινωνήστε με το Εξουσιοδοτημένο Κέντρο Σέρβις.</li> </ul>

Πρόβλημα	Πιθανή λύση
Υπάρχει διαρροή νερού στο πάτωμα.	<ul style="list-style-type: none"> <li>Βεβαιωθείτε ότι οι σύνδεσμοι των σωλήνων νερού είναι καλά σφιγμένοι και ότι δεν υπάρχουν διαρροές νερού.</li> <li>Βεβαιωθείτε ότι ο σωλήνας παροχής νερού και ο σωλήνας αδειάσματος δεν έχουν υποστεί ζημιά.</li> <li>Βεβαιωθείτε ότι χρησιμοποιείτε το σωστό απορρυπαντικό και τη σωστή ποσότητά του.</li> </ul>
Δεν μπορείτε να ανοίξετε το καπάκι της συσκευής.	<ul style="list-style-type: none"> <li>Βεβαιωθείτε ότι το πρόγραμμα πλύσης έχει ολοκληρωθεί.</li> <li>Ρυθμίστε την επιλογή αδειάσματος ή στυψίματος, αν υπάρχει νερό στον κάδο.</li> </ul>
Ακούγεται ένας ασυνήθιστος θόρυβος από τη συσκευή.	<ul style="list-style-type: none"> <li>Βεβαιωθείτε ότι η συσκευή είναι οριζοντιωμένη σωστά. Ανατρέξτε στο κεφάλαιο «Οδηγίες εγκατάστασης».</li> <li>Βεβαιωθείτε ότι έχετε αφαιρέσει τα υλικά συσκευασίας ή/και τους πείρους μεταφοράς. Ανατρέξτε στο κεφάλαιο «Οδηγίες εγκατάστασης».</li> <li>Προσθέστε περισσότερα ρούχα στον κάδο. Το φορτίο μπορεί να είναι πολύ μικρό.</li> </ul>
Η συσκευή γεμίζει με νερό και κατόπιν αδειάζει αμέσως.	<ul style="list-style-type: none"> <li>Βεβαιωθείτε ότι ο σωλήνας αδειάσματος βρίσκεται στη σωστή θέση. Το άκρο του σωλήνα μπορεί να είναι πολύ χαμηλά. Ανατρέξτε στο κεφάλαιο «Οδηγίες εγκατάστασης».</li> </ul>
Ο κύκλος είναι συντομότερος από τον χρόνο που εμφανίζεται.	<ul style="list-style-type: none"> <li>Η συσκευή υπολογίζει νέο χρόνο ανάλογα με το φορτίο των ρούχων. Ανατρέξτε στο κεφάλαιο «Τιμές κατανάλωσης».</li> </ul>
Ο κύκλος είναι μεγαλύτερος από τον χρόνο που εμφανίζεται.	<ul style="list-style-type: none"> <li>Ένα μη ομοιόμορφο κατανεμημένο φορτίο αυξάνει τον χρόνο διάρκειας. Αυτό αποτελεί φυσιολογική συμπεριφορά της συσκευής.</li> </ul>
Τα αποτελέσματα της πλύσης δεν είναι ικανοποιητικά.	<ul style="list-style-type: none"> <li>Αυξήστε την ποσότητα απορρυπαντικού ή χρησιμοποιήστε κάποιον άλλο.</li> <li>Χρησιμοποιήστε ειδικά προϊόντα για την αφαίρεση των επίμονων λεκέδων πριν από την πλύση των ρούχων.</li> <li>Βεβαιωθείτε ότι έχετε ρυθμίσει τη σωστή θερμοκρασία.</li> <li>Μειώστε τον όγκο του φορτίου.</li> </ul>
Δεν μπορείτε να ρυθμίσετε μια επιλογή.	<ul style="list-style-type: none"> <li>Βεβαιωθείτε ότι πιέζετε μόνο το επιθυμητό κουμπί ή κουμπιά αφής.</li> </ul>

Μετά τον έλεγχο, ενεργοποιήστε τη συσκευή. Το πρόγραμμα συνεχίζει από το σημείο στο οποίο διακόπηκε.

Εάν το πρόβλημα εμφανιστεί ξανά, επικοινωνήστε με το Εξουσιοδοτημένο Κέντρο Σέρβις.

Εάν στην οθόνη εμφανίζονται άλλοι κωδικοί σφάλματος. Απενεργοποιήστε και ενεργοποιήστε τη συσκευή. Εάν το πρόβλημα παραμένει, επικοινωνήστε με το Εξουσιοδοτημένο Κέντρο Σέρβις.

## ΣΕΡΒΙΣ

Συνιστάται η χρήση γνήσιων ανταλλακτικών.

Όταν επικοινωνείτε με το Εξουσιοδοτημένο Κέντρο Σέρβις, βεβαιωθείτε ότι έχετε διαθέσιμα αυτά τα στοιχεία. Θα βρείτε αυτές τις πληροφορίες στην πινακίδα τεχνικών χαρακτηριστικών: μοντέλο, Κωδ. προϊόντος (PNC) και Αριθμός σειράς. (Mod., Prod. No., Ser. No.)

## ΤΕΧΝΙΚΑ ΧΑΡΑΚΤΗΡΙΣΤΙΚΑ

Διάσταση	Πλάτος/ Ύψος/ Βάθος/ Συνολικό βάθος	400 mm/ 890 mm/ 600 mm/ 600 mm
Ηλεκτρική σύνδεση	Τάση Συνολική ισχύς Ασφάλεια Συχνότητα	230 V 2.200 W 10 A 50 Hz
Επίπεδο προστασίας κατά της εισόδου στερεών σωματιδίων και υγρασίας που βεβαιώνεται από το προστατευτικό κάλυμμα, εκτός όπου ο εξοπλισμός χαμηλής τάσης δεν έχει προστασία κατά της υγρασίας		IPX4
Πίεση παροχής νερού	Ελάχιστη Μέγιστη	0,5 bar (0,05 MPa) 8 bar (0,8 MPa)
Παροχή νερού <sup>1)</sup>		Κρύο νερό
Μέγιστο φορτίο	Βαμβακερά	6 kg
Κατηγορία Ενεργειακής Απόδοσης		A++
Ταχύτητα Στυψίματος	Μέγιστη	1000 rpm

1) Συνδέστε τον σωλήνα παροχής νερού σε βρύση παροχής νερού με σπείρωμα 3/4" .

## ΠΡΟΣΘΕΤΑ ΤΕΧΝΙΚΑ ΧΑΡΑΚΤΗΡΙΣΤΙΚΑ

Λογότυπο μάρκας	ZANUSSI	
Όνομα του εμπορικού αντιπροσώπου	Electrolux Lehel Kft 1142 Βουδαπέστη Erzsébet kir.né útja 87	
Όνομα μοντέλου	ZWQ 61025WI	
	Μονάδα μέτρησης	
Ενεργειακή κλάση	(σε κλίμακα από <b>A</b> έως <b>D</b> , όπου <b>A</b> - η πιο αποδοτική και <b>D</b> - η λιγότερο αποδοτική)	A++
Απόδοση πλύσης	(σε κλίμακα από <b>A</b> έως <b>G</b> , όπου <b>A</b> - υψηλή και <b>G</b> - χαμηλή απόδοση)	A
Απόδοση στυψίματος	(σε κλίμακα από <b>A</b> έως <b>G</b> , όπου <b>A</b> - καλύτερη και <b>G</b> - χειρότερη)	C
Υπολειπόμενη υγρασία	%	60
Μέγιστη ταχύτητα στυψίματος	rpm	1000
Φορτίο πλύσης	kg	6
Μέση ετήσια κατανάλωση ενέργειας <sup>1)</sup>	kWh	167

Μέση ετήσια κατανάλωση νερού 1)	λίτρα	9490
Θόρυβος πλύσης σε κανονικό πρόγραμμα για βαμβακερά στους 60° C	dB/A	57
Θόρυβος στυψίματος σε κανονικό πρόγραμμα για βαμβακερά στους 60° C	dB/A	74

1) Σύμφωνα με το πρότυπο EN60456.

## ΠΕΡΙΒΑΛΛΟΝΤΙΚΑ ΘΕΜΑΤΑ

Ανακυκλώστε τα υλικά που φέρουν το σύμβολο . Τοποθετήστε τα υλικά συσκευασίας σε κατάλληλα δοχεία για ανακύκλωση. Συμβάλετε στην προστασία του περιβάλλοντος και της ανθρώπινης υγείας ανακυκλώνοντας τις άχρηστες ηλεκτρικές και ηλεκτρονικές συσκευές. Μην

απορρίψτε με τα οικιακά απορρίμματα συσκευές που φέρουν το σύμβολο . Επιστρέψτε το προϊόν στην τοπική σας μονάδα ανακύκλωσης ή επικοινωνήστε με τη δημοτική αρχή.

## **BIZTONSÁGI INFORMÁCIÓK**

---

Az üzembe helyezés és használat előtt gondosan olvassa el a mellékelt útmutatót. A gyártó nem vállal felelősséget a helytelen beszerelés vagy használat miatt keletkezett sérülésekért és károkért. Tartsa biztonságos és elérhető helyen az útmutatót, hogy szükség esetén mindig a rendelkezésére álljon.

### **GYERMEKEK ÉS FOGYATÉKKAL ÉLŐ SZEMÉLYEK BIZTONSÁGA**

- A készüléket 8 év feletti gyermekek és csökkent fizikai, értelmi vagy mentális képességű, illetve megfelelő tapasztalatok vagy ismeretek híján lévő személyek csak felügyelettel, vagy a készülék biztonságos használatára vonatkozó megfelelő tájékoztatás esetén használhatják.
- Ne hagyja, hogy gyerekek játsszanak a készülékkel.
- A 3 évesnél fiatalabb gyermekeket mindig tartsa távol a készüléktől, amikor az működik.
- Minden csomagolóanyagot tartson távol a gyermekektől, és megfelelően dobja azokat hulladékba.
- A mosószeret tartsa távol a gyermekektől.
- A gyermekeket és a háziállatokat tartsa távol a készüléktől, amikor az ajtaja nyitva van.
- Gyermekek felügyelet nélkül nem végezhetnek tisztítási vagy karbantartási tevékenységet a készüléken.

### **ÁLTALÁNOS BIZTONSÁG**

- Ne változtassa meg a készülék műszaki jellemzőit.
- Soha ne lépje túl a megengedett legnagyobb töltetet, mely 6 kg tömegű lehet (lásd a „Programtáblázat” című fejezetet).
- Az üzemi víznyomás értékének a vízhálózat készülékcsatlakozási pontjánál 0,5 bar (0,05 MPa) és 8 bar (0,8 MPa) között kell lennie.
- Ügyeljen arra, hogy a készülék alsó részén levő szellőzőnyílást (ha van) a készülék alatti szőnyeg, lábtörlő vagy egyéb padlóburkoló tárgy ne zárja el.

- A készülék vízvezetékrendszerre történő csatlakoztatásához használja a mellékelt, új tömlőkészletet vagy a márkaszerviz által biztosított egyéb új tömlőkészletet.
- Régi tömlőkészlet nem használható fel újra.
- Ha a hálózati kábel megsérül, azt a gyártónak vagy a márkaszerviznek vagy más hasonlóan képzett személynek kell kicserélnie, nehogy elektromos veszélyhelyzet álljon elő.
- Bármilyen karbantartás előtt kapcsolja ki a készüléket, és húzza ki a hálózati csatlakozódugót a csatlakozóaljzatból.
- A készülék tisztításához ne használjon nagy nyomású vízugarat és/vagy gőzt.
- A készüléket nedves ruhával tisztítsa. Csak semleges tisztítószert használjon. Ne használjon súrolószert, súrolószivacsot, oldószert vagy fém tárgyat.

## BIZTONSÁGI UTASÍTÁSOK

---

### ÜZEMBE HELYEZÉS

- Távolítsa el az összes csomagolást és a szállítási rögzítőcsavarokat.
- A szállítási rögzítőcsavarokat tartsa biztonságos helyen. Amennyiben a készüléket a jövőben szállítani kell, ezeket vissza kell szerelni, hogy a dob rögzítésével megakadályozzák a készülék belsejének sérülését.
- Súlyos a készülék, ezért legyen körültekintő a mozgatásakor. Mindig használjon munkavédelmi kesztyűt és zárt lábbelit.
- Ne helyezzen üzembe, és ne is használjon sérült készüléket.
- Tartsa be a készülékhez mellékelt üzembe helyezési útmutatóban foglaltakat.
- Ne helyezze üzembe a készüléket olyan helyen, ahol a hőmérséklet 0 °C alá süllyedhet, vagy ahol ki van téve az időjárásnak.
- A készülék üzemeltetésének helyén a padló vízszintes, sík, stabil, hőálló és tiszta legyen.
- Gondoskodjon arról, hogy keringeni tudjon a levegő a készülék és a padló között.
- Úgy állítsa be a lábakat, hogy a készülék és a padló között rendelkezésre álljon a szükséges hely.
- Ne helyezze üzembe a készüléket olyan helyen, ahol a fedelét nem lehet teljesen kinyitni.
- Ne tegyen a készülék alá edényt azért, hogy az esetleg a készülékből szivárgó vizet

összegyűjtse. A használatra javasolt felszerelésekkel kapcsolatban forduljon a márkaszervizhez.

### ELEKTROMOS CSATLAKOZTATÁS

- A készüléket kötelező földelni.
- Mindig megfelelően felszerelt, áramütés ellen védett aljzatot használjon.
- Ellenőrizze, hogy az adattáblán szereplő adatok megfelelnek-e a helyi elektromos hálózat paramétereinek.
- Ne használjon hálózati elosztókat és hosszabbító kábeleket.
- Ügyeljen a hálózati csatlakozódugó és a hálózati kábel épségére. Amennyiben a készülék hálózati vezetékét ki kell cserélni, a cserét márkaszervizünknel végeztesse el.
- Csak az üzembe helyezés befejezése után csatlakoztassa a hálózati csatlakozódugót a hálózati csatlakozóaljzatba. Ügyeljen arra, hogy a hálózati dugasz üzembe helyezés után is könnyen elérhető legyen.
- Nedves kézzel ne érintse meg a hálózati kábelt és a csatlakozódugót.
- A készülék csatlakozásának bontására, soha ne a hálózati kábelnél fogva húzza ki a csatlakozódugót. A kábelt mindig a csatlakozódugónál fogva húzza ki.
- A készülék megfelel az EGK irányelveinek.

## VÍZHÁLÓZATRA CSATLAKOZTATÁS

- Ügyeljen arra, hogy ne okozzon sérülést a vízcsöveknek.
- Mielőtt új vagy hosszabb idő óta nem használt csövekhez csatlakoztatja javítás vagy új eszköz (pl. vízóra stb.) felszerelése után a készüléket, addig folyassa a vizet, amíg az teljesen ki nem tisztul.
- A készülék első használata közben és után ellenőrizze, hogy nem látható-e vízszivárgás.

## HASZNÁLAT



**FIGYELMEZTETÉS!** Személyi sérülés, áramütés, tűz, égési sérülés vagy a készülék károsodásának veszélye áll fenn.

- Ez a készülék kizárólag háztartási célokra használható.
- Kövesse a mosószer csomagolásán feltüntetett utasításokat.
- Ne tegyen gyúlékony anyagot vagy gyúlékony anyaggal szennyezett tárgyat a készülékbe, annak közelébe, illetve annak tetejére.
- Ellenőrizze, hogy minden fémtárgyat eltávolított-e a ruhákból.

# TERMÉKLEÍRÁS

## A KÉSZÜLÉK ÁTTEKINTÉSE

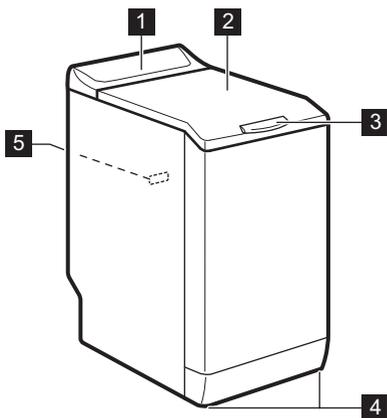

- 1 Kezelőpanel
- 2 Fedél
- 3 Fedélfogantyú
- 4 Lábak a készülék vízszintbe állításához.
- 5 Adattábla

- Ne mosson olajjal, zsírral vagy egyéb zsíros anyaggal erősen szennyezett ruhaneműt. Ezzel károsíthatja a mosógép gumi alkatrészeit. Az ilyen ruhaneműt a mosógépbe helyezés előtt mossa ki kézzel.

## SZERVIZ

- A készülék javítását bízza a márkaszervizre.
- Csak eredeti pótalkatrészeket használjon.

## ÁRTALMATLANÍTÁS



**FIGYELMEZTETÉS!** Sérülés- vagy fulladásveszély.

- Bontsa a készülék elektromos- és vízvezetési csatlakozását.
- A készülék közelében vágja át a hálózati kábelt, és tegye a hulladékba.
- Szerelje le az ajtókilincset, hogy megakadályozza gyermekek és kedvenc állatok készülékdobban rekedését.
- A készüléket az elektromos és elektronikus berendezésekre (WEEE) vonatkozó helyi rendeleteknek megfelelően tegye a hulladékba.

# KEZELŐPANEL

## KEZELŐPANEL ISMERTETÉSE

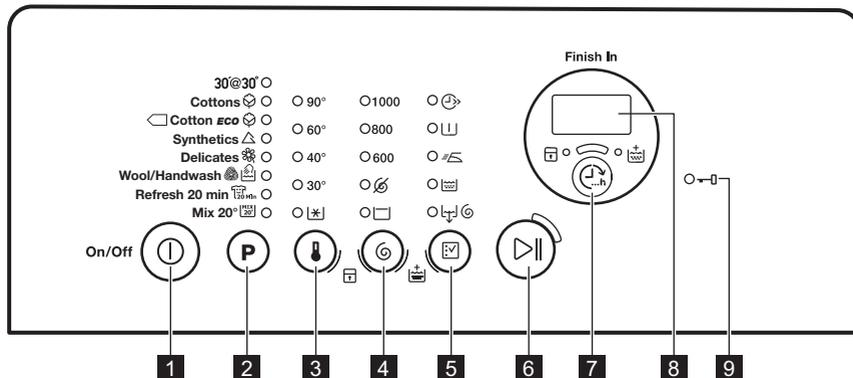

**1** Be/Ki gomb (Be/Ki)

**2** Programválasztás érintőgomb **P**

**3** Hőmérsékletválasztó érintőgomb

**4** Centrifugálási sebesség választó érintőgomb

**5** Kiegészítő funkcióválasztás érintőgomb

**6** Indítás/Szünet érintőgomb

**7** Befejezés ideje érintőgomb (Befejezés ideje)

**8** Kijelző

**9** Ajtó zárva visszajelző



KIJELZŐ



- A. Idő terület:
- 125: a program időtartama
  - 3h: befejezés ideje
  - E20: riasztási kódok
  - Err: hibaüzenet
  - 0: a program véget ért.
- B. Gyerekzár visszajelző:
- A visszajelző akkor jelenik meg, ha bekapcsolja ezt a funkciót.
- C. Extra öblítés visszajelzője:
- A visszajelző akkor jelenik meg, ha bekapcsolja ezt a kiegészítő funkciót.
- D. Befejezés ideje érintógomb.

## PROGRAMTÁBLÁZAT

Program Hőmérséklet-tartomány	Maximális töltet Maximális centrifugálási sebesség	Program leírása (Töltet típusa és szennyeződés mértéke)
30'@30° 30 °C	2 kg 800 ford./perc	Rövid ciklus <b>enyhén szennyezett</b> vagy csupán felfrisítendő pamut és műszálás darabokhoz.
Pamut 90 °C - Hideg	6 kg 1000 ford./perc	<b>Fehér és színes pamut.</b> Normál vagy enyhe szennyezettség.
Pamut Eco <sup>1)</sup>  60 °C - 40 °C	6 kg 1000 ford./perc	<b>Fehér és színtartó pamut.</b> Normál szennyezettség. Az energiafogyasztás csökken, és a mosóprogram ideje meghosszabbodik.
Műszál 60 °C - Hideg	2,5 kg 1000 ford./perc	<b>Műszálás vagy kevert szál szövetek.</b> Normál szennyezettség.
Kímélő 40 °C - Hideg	2,5 kg 1000 ford./perc	<b>Kényes textil, pl. akril, viszkóz és poliészter.</b> Normál szennyezettség.
Gyapjú/Kézi mosás 40 °C - Hideg	1 kg 1000 ford./perc	<b>Gépben mosható gyapjúhoz, kézzel mosható gyapjúhoz és „kézzel mosható” jelzéssel ellátott kényes szövetekhez.</b> <sup>2)</sup>
Frissítés 20 perc  40 °C - 30 °C	1 kg 1000 ford./perc	Nagyon rövid ciklus <b>enyhén szennyezett vagy csupán egyszer viselt pamut és műszálás darabokhoz.</b>

Program Hőmérséklet-tartomány	Maximális töltet Maximális centrifugálási sebesség	Program leírása (Töltet típusa és szennyeződés mértéke)
Mix 20°  20 °C	2,5 kg 1000 ford./perc	Speciális program mérsékelt szennyezett pamuthoz, műszálás vagy kevert szál szövetekhez. Válassza ezt a programot az energiafogyasztás csökkentéséhez. Ügyeljen arra, hogy a mosószer alacsony hőmérséklet-hez legyen alkalmas, a megfelelő mosási eredmény érdekében <sup>3)</sup> .

**1) Standard programok az energiacímke fogyasztási értékei számára.** A 2010/1061 sz. jogszabály értelmében ezek a programok a „Normál 60 °C-os pamut programnak” és a „Normál 40 °C-os pamut programnak” felelnek meg. Ezek a leghatékonyabb programok a normál szennyezettségű pamut ruhák mosásához, ami a vízfelhasználást és az energiafogyasztást illeti.



A mosási szakasz tényleges vízhőmérséklete eltérhet a megadott program-hőmérséklet-től.

**2)** A ciklus közben a dob kis sebességen forog a kíméletes mosás érdekében. Úgy tűnhet, hogy a dob nem forog, vagy nem megfelelően forog, azonban ez normális jelenség ennél a programnál.

**3)** Semmilyen hófok kijelzés nem lesz látható.

#### Programfunkciók összegeztethetősége

Program										
30°@30°	■	■					■	■	■	
	■	■	■	■	■	■	■	■	■	■
	■	■	■	■	■		■	■	■	■
	■	■	■	■	■	■	■	■	■	■
	■	■	■	■	■		■	■	■	■
	■	■	■				■	■	■	
	■	■	■				■	■	■	
	■	■	■				■	■	■	

**1)** Ha ezt a kiegészítő funkciót választja, azt ajánljuk, hogy csökkentse a töltet mennyiségét. Továbbra is megtarthatja a teljes töltetet, de a mosási hatékonyság mérséklődik. Javasolt töltet: pamut: 3 kg, műszálás és kényes szövetek: 1,5 kg.

## FOGYASZTÁSI ÉRTÉKEK



A címkén szereplő adatok tájékoztató jellegűek. Az értékek különböző okok miatt változhatnak: pl. a ruhanemű jellege és mennyisége, a víz és a környezeti hőmérséklet függvényében.



A program kezdetekor a kijelzőn a program maximális töltethez tartozó időtartama jelenik meg.

A mosási fázis alatt a program időtartamát a készülék automatikusan számítja, és az érték nagymértékben csökkenhet, ha a töltet nagysága kisebb a maximálisan megengedett töltet értékénél (pl.: Pamut 60 °C, maximális töltet: 6 kg; a program időtartama túllépi a 2 órát - valós töltet: 1 kg; a program időtartama nem éri el az 1 órát).

Amikor a készülék a valós időtartamot számítja, a kijelzőn egy pont villog.

Programok	Töltet (kg)	Energiafogyasztás (kWh)	Vízfogyasztás (liter)	Program hozzávetőleges időtartama (perc)	Fennmaradó nedvességtartalom (%) <sup>1)</sup>
Pamut 60 °C	6	1,10	56	180	60
Pamut 40 °C	6	0,65	54	150	60
Műszál 40 °C	2,5	0,45	46	105	37
Kímélő 40 °C	2,5	0,55	46	90	37
Gyapjú/Kézi mosás 30 °C <sup>2)</sup>	1	0,35	50	65	32

### Szabványos pamut programok

Szabványos pamut 60 °C <input type="checkbox"/>	6	0,80	47	246	60
Szabványos pamut 60 °C <input type="checkbox"/>	3	0,54	38	174	60
Szabványos pamut 40 °C <input type="checkbox"/>	3	0,49	39	175	60

1) A centrifugálási fázis végén.

2) Csak egyes modellek esetében áll rendelkezésre.

Kikapcsolt állapotban (W)	Bekapcsolva hagyva (W)
0.48	0.48

A fenti táblázatban szereplő adatok megfelelnek az EU 2009/125/EC számú bizottsági rendeletének, mely a 1015/2010 számú irányelvet teljesíti.

# KIEGÉSZÍTŐ FUNKCIÓK

## HŐMÉRSÉKLET

Ezzel a kiegészítő funkcióval módosítható az alapértelmezett hőmérséklet.

 visszajelző = hideg víz.

Megjelenik a beállított hőmérséklet visszajelzője.

## CENTRIFUGÁLÁS

Ezzel a kiegészítő funkcióval módosítható az alapértelmezett centrifugálási sebesség.

Megjelenik a beállított sebesség visszajelzője.

### További centrifugálási kiegészítő funkciók:

#### Nincs centrifugálás

- Ezzel a kiegészítő funkcióval kikapcsolhatja az összes centrifugálási fázist. Csak a szivattyúzás programfázis áll rendelkezésre.
- A megfelelő visszajelző világítani kezd.
- Ezt a kiegészítő funkciót kényes anyagok esetében alkalmazza.
- Egyes mosási programok esetén az öblítéseket a gép nagyobb mennyiségű víz felhasználásával végzi.

#### Öblítés tartás

- Ezzel a kiegészítő funkcióval megelőzheti a ruhanemű gyűrődését.
- A megfelelő visszajelző világítani kezd.
- A program befejeztével a víz a dobban marad.
- A dob rendszeres időközönként forgást végez, hogy megakadályozza a ruhák gyűrődését.
- A fedél zárva marad. A fedél kinyitásához le kell a vizet engedni.



A víz leeresztéséhez olvassa el a „Miután a program véget ért” című részt.

## GYORS

Ezzel a kiegészítő funkcióval csökkentheti a program időtartamát.

Ezt a kiegészítő funkciót enyhén szennyezett vagy felfrissítendő darabok esetén használja.

A megfelelő visszajelző világítani kezd.

## ELŐMOSÁS

Ezzel a kiegészítő funkcióval egy előmosási szakaszt adhat a mosási programhoz.

Erős szennyeződés esetén használja ezt a kiegészítő funkciót. A kiegészítő funkció aktiválása növeli a program időtartamát. A megfelelő visszajelző világítani kezd.

## VASALÁSKÖNNYÍTŐ

A készülék gyengéd mosást és centrifugálást végez, hogy megakadályozza a ruhák gyűrődését.

A készülék csökkenti a centrifugálás fordulatszámát, több vizet használ, és a program időtartamát a ruhanemű típusához igazítja.

A megfelelő visszajelző világítani kezd.

## ÖBLÍTÉS

Ezzel a kiegészítő funkcióval csak egyetlen utolsó öblítés végezhető el a kiválasztott mosási programnál.

Ha az Extra öblítés funkciót () is beállítja, a készülék további kettő vagy három öblítést végez.

A megfelelő visszajelző világítani kezd.

## SZIVATTYÚZÁS ÉS CENTRIFUGÁLÁS

Ezzel a kiegészítő funkcióval lehet végrehajtani a centrifugálás és szivattyúzás ciklust.

Ez a centrifugálási fázis megfelel a beállított mosási programnak.



Ha a Nincs centrifugálás () kiegészítő funkciót is beállítja, a készülék csak szivattyúzást végez.

## BEFEJEZÉS IDEJE

Ezzel a kiegészítő funkcióval beállíthatja az órák számát, mely alatt szeretné, hogy a mosási program befejeződjön.

A beállítható idő minimum 3 óra és maximum 20 óra között lehet.

A kijelzőn az órák száma látható, és a  gomb feletti visszajelző világít.

## EXTRA ÖBLÍTÉS

Ezzel a kiegészítő funkcióval további öblítési szakaszokat adhat a mosási programhoz.

Olyan személyek esetében használja ezt a kiegészítő funkciót, akik allergiások a mosószerekre, valamint olyan helyeken, ahol lágy a víz.

A hozzá tartozó visszajelző világítani kezd.<sup>1)</sup>

## BEÁLLÍTÁSOK

### ÁLLANDÓ EXTRA ÖBLÍTÉS

A kiegészítő funkció mindig egy további öblítést eredményez egy új program beállításakor.

- A kiegészítő funkció **be/kikapcsolásához** egyidejűleg addig tartsa megérintve a  és  gombot, amíg a  visszajelző **világítani nem kezd/el nem alszik**.

### GYEREKZÁR

Ezzel a kiegészítő funkcióval megakadályozhatja a gyermekeket abban, hogy játsszanak a kezelőpanellel.

- A kiegészítő funkció **be/kikapcsolásához** egyidejűleg addig tartsa megérintve a  és  gombot, amíg a  visszajelző **világítani nem kezd/el nem alszik**.

Ezt a kiegészítő funkciót a  gomb megérintése után kapcsolja be: minden gomb inaktív a  gomb kivételével.



Ez a kiegészítő funkció akkor is aktív marad, ha a készüléket kikapcsolja.

### HANGJELZÉSEK

Hangjelzések hallhatóak, amikor:

- A program befejeződik.
- A készülékben hiba lépett fel.

A hangjelzések **ki-/bekapcsolására**, a **P** és a  gombot érintse meg egyidejűleg 4 másodpercre.



Ha kikapcsolja a hangjelzéseket, azok csak akkor működnek, amikor a készülék működésében hiba lép fel.

## AZ ELSŐ HASZNÁLAT ELŐTT

1. Öntsön egy kevés mosószert a mosószertartályos mosási rekeszébe.
2. Állítsa be és ruhák nélkül indítson el egy pamut mosására szolgáló programot a legmagasabb hőmérsékleten.

Ez minden szennyeződést eltávolít a dobból és a tartályból.

## NAPI HASZNÁLAT



**FIGYELMEZTETÉS!** Lásd a Biztonságról szóló részt.

### A MOSNIVALÓ BETÖLTÉSE

1. Nyissa fel a készülék fedelét.
2. Nyomja meg az **A** gombot.  
Automatikusan kinyílik a dob.
3. Helyezze a mosandó darabokat egyenként a dobba.

4. Rázza meg a darabokat, mielőtt a készülékbe helyezi őket.

Ügyeljen arra, hogy ne tegyen túl sok mosandó holmit a dobba.

5. Csukja be a dobot, majd a fedelet.

1) A kiegészítő funkció bekapcsolásával kapcsolatban olvassa el a „Beállítások” c. fejezetet.

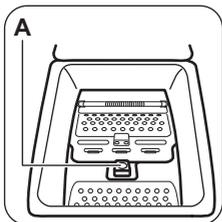

**VIGYÁZAT!** A készüléke fedelének bezárása előtt, ellenőrizze, hogy megfelelően bezárta-e a dobot.

## MOSÓSZEREK ÉS ADALÉKOK HASZNÁLATA

Mérje ki a mosó- és az öblítőszer.

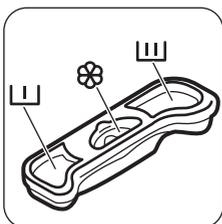

## MOSÓSZER-ADAGOLÓ REKESZEK

	Előmosási szakasz mosószere-adagolója.
	Mosási szakasz mosószere-adagolója.
	Rekesz a folyékony adalékok (öblítőszer, keményítő) számára.
	<b>VIGYÁZAT!</b> Ne lépje túl a <b>M</b> szintet.

## A KÉSZÜLÉK BEKAPCSOLÁSA

Nyomja meg néhány másodperc hosszan a Be/Ki gombot a készülék be- vagy kikapcsolásához.

Hang hallatszik a készülék bekapcsolásakor.

A kijelzőn Be üzenet jelenik meg.

## PROGRAM KIVÁLASZTÁSA

- Érintse meg a **P** programgombot, majd állítsa be a programot:
  - A gomb visszajelzője villog.
  - A kijelző a program időtartamát mutatja.
- Szükség esetén módosítsa a hőmérsékletet és a centrifugálási sebességet, vagy adjon

hozzá további kiegészítő funkciókat. Ha elindít egy kiegészítő funkciót, annak visszajelzője megjelenik.



Amennyiben valamit helytelenül állított be, a kijelzőn az üzenet jelenik meg.

## A PROGRAM BEFEJEZÉS IDEJE KIEGÉSZÍTŐ FUNKCIÓ NÉLKÜL TÖRTÉNŐ INDÍTÁSA

Érintse meg a gombot.

- A gomb visszajelzőjének villogása megszűnik, és folyamatosan világítani kezd.
- A program elindul, a fedélzár bekapcsol, és világít a visszajelző.
- A leeresztő szivattyú egy rövid időre bekapcsolhat a mosási ciklus kezdetén.



A program kezdete után körülbelül 15 perccel:

- A készülék automatikusan állítja be a program időtartamát a ruhatöltetnek megfelelően.
- A kijelző az új értéket mutatja.

## A PROGRAM INDÍTÁSA BEFEJEZÉS IDEJE KIEGÉSZÍTŐ FUNKCIÓVAL

- Érintse meg a gombot többször azon óraszám kiválasztásához, melyben azt szeretné, hogy a mosási ciklus véget érjen.

A kijelzőn megjelenik a beállított órák száma (pl.: ) és a gomb feletti visszajelző világítással jelzi, hogy a kiegészítő funkció aktív.

- Érintse meg a gombot:

- Az ajtó zárva van.
- A készülék megkezdi a visszaszámlálást.
- Amikor a visszaszámlálás befejeződött, automatikusan megkezdődik a program végrehajtása.



A Befejezés ideje kiegészítő funkció a gomb megérintése előtt módosítható vagy törölhető. A gomb megérintése után a Befejezés ideje kiegészítő funkció csak törölhető.

A Befejezés ideje kiegészítő funkció törlése:

- A  gomb megérintésével állítsa szünet üzemmódba a készüléket. A  gomb visszajelzője villog.
- Érintse meg többször a  gombot, amíg a gomb feletti visszajelző ki nem alszik. A program azonnali elindításához érintse meg ismét a  gombot.



Amikor folyékony mosószerrel használja a Befejtés ideje kiegészítő funkciót, a folyékony mosószerrel a gyártója által biztosított adagológolyóban töltsen a készülékbe.

## A PROGRAM MEGSZAKÍTÁSA ÉS A KIEGÉSZÍTŐ FUNKCIÓK MÓDOSÍTÁSA

Csak néhány kiegészítő funkciót módosíthat a működése megkezdése előtt.

- Érintse meg a  gombot. A gomb visszajelzője villog.
- Módosítsa a kiegészítő funkciókat. Ha bármely kiegészítő funkciót módosítja, a Befejtés ideje kiegészítő funkció kikapcsol (ha be volt állítva).
- Érintse meg ismét a  gombot. A program folytatódik.

## PROGRAM TÖRLÉSE

- A program törléséhez és a készülék kikapcsolásához nyomja meg a  gombot néhány másodpercre.
- A készülék bekapcsolásához nyomja meg újra ugyanezt a gombot. Most új mosási programot állíthat be.



Új program indítása előtt a készülék leeresztheti a vizet. Ebben az esetben ellenőrizze, hogy továbbra is van-e mosószer a mosószer-adagoló rekeszben, és ha nincs, töltsen fel ismét mosószerrel.

## A FEDÉL KINYITÁSA

Amikor egy program (vagy a  funkció) aktív, a készülék fedele zárva van. Világít a  visszajelző.



**VIGYÁZAT!** Ha a hőmérséklet vagy dobban lévő víz szintje túl magas, nem nyithatja ki a készülék fedelét.

## A készülék fedelének kinyitása a ciklus első perceiben (vagy amikor a funkció működik):

- A  gomb megérintésével szüneteltesse a készülék működését.
- Várjon néhány percet, amíg a  visszajelző kialszik.
- A készülék fedele kinyitható.
- Csukja be a fedelet, majd érintse meg ismét a  gombot. Folytatódik a program (vagy a  funkció) végrehajtása.

## MIUTÁN A PROGRAM VÉGET ÉRT

- A készülék automatikusan leáll.
- Egy hangjelzés hallható (ha engedélyezve van).
- A kijelzőn világítani kezd a  visszajelző.
- Kialszik a  gomb visszajelzője.
- A fedélzár  visszajelző villog (amikor a fedél kioldása történik), majd kialszik.
- A készülék fedele kinyitható.
- Szedje ki a ruhaneműt a doból. Ellenőrizze, hogy a dob üres-e.
- A készülék kikapcsolásához nyomja meg a  gombot néhány másodpercre.
- Zárja el a vízcsapot.
- Hagyja egy ideig nyitva a fedelet, hogy elkerülje a penész vagy kellemetlen szagok keletkezését.

## A mosási program véget ért, de még mindig víz van a dobban:

- Rendszeresen forog a dob, hogy megakadályozza a ruhák gyűrődését.
- A  visszajelző villogással emlékezteti arra, hogy engedje le a vizet.
- Világít a fedélzár  visszajelző. A  gomb visszajelzője villog. A fedél zárva marad.
- A fedél kinyitásához le kell a vizet engednie.

## A víz leeresztése:

- A víz leeresztése.
  - Érintse meg a  gombot. A készülék kiszivattyúzza a vizet, és a kiválasztott programhoz megengedett maximális centrifugálási sebességgel végzi el a centrifugálást.
  - Másik lehetőségként érintse meg a  gombot a centrifugálási sebesség módosításához, majd érintse meg a  gombot. A készülék leereszti a vizet és

centrifugál. Ha beállítja a  funkciót, a készülék csak szivattyúzást végez.

2. A program befejezése után néhány perc elteltével kialszik a fedélzár  visszajelző, és felnyithatja a fedelet.
3. A készülék kikapcsolásához nyomja meg a  gombot néhány másodpercig.



A készülék leereszti a vizet, és körülbelül 18 óra elteltével automatikusan centrifugál (kivéve gyapjú program esetén).

## AUTOMATIKUS KIKAPCSOLÁS KIEGÉSZÍTŐ FUNKCIÓ:

Az energiafogyasztás csökkentésére az AUTOMATIKUS KIKAPCSOLÁS kiegészítő

funkció automatikusan kikapcsolja a készüléket. Minden visszajelző és a kijelző kialszik, amikor:

- A  gomb megérintése előtt 5 perccel át nem használja a készüléket. A készülék ismételt bekapcsolásához nyomja meg a  gombot.
- A mosási program befejezése után 5 perccel. A készülék ismételt bekapcsolásához nyomja meg a  gombot. A kijelzőn a legutoljára beállított program befejezési ideje látható. Ha új ciklust szeretne beállítani, érintse meg a **P** gombot.

# HASZNOS TANÁCSOK ÉS JAVASLATOK

## A RUHA TÖLTET

- A következők szerint válogassa szét a ruhákat: fehér, színes, műszál, kényes és cipzáruhákat.
- Tartsa be a mosási útmutatásokat, melyek a ruhák kezelési címkéin találhatóak.
- Ne mosson együtt fehér és színes darabokat.
- Egyes színes darabok elszíneződhetnek az első mosásnál. Célzerű az első mosásnál külön mosni a darabokat.
- Gombolja be a párnahuzatokat, húzza össze a cipzárukat, kapcsolja be a kapcsokat és patentokat. Kösse össze az öveket.
- Újírtse ki a zsebeket, és fordítsa ki a darabokat.
- Fordítsa ki a többretegű anyagokat, gyapjút és festett ábrákkal ellátott darabokat.
- Különleges mosószerrel távolítsa el az erős szennyeződések.
- A mosógépbe helyezés előtt a ruhaneműből mossa ki és távolítsa el az erős szennyeződések.
- Legyen körültekintő a függönyök esetében. Vegye ki az akasztókat, és tegye mosószátkba vagy párnahuzatba a függönyöket.
- Ne mossa a készülékben a nem szegett vagy szakadt ruhadarabokat. Használjon mosószátkot a kis és/vagy kényes darabok mosására (pl.: merevített melltartók, övek, harisnyanadrágok stb.).
- Centrifugálási szakaszban a nagyon kicsi töltet kiegyensúlyozási problémákat okozhat. Ilyen esetben kézzel rendezze el a dobban a ruhadarabokat, majd indítsa újra a centrifugálási szakaszt.

## MAKACS SZENNYEZŐDÉSEK

Egyes szennyeződések esetében nem elegendő a víz és a mosószer.

Célzerű az ilyen szennyeződések a darab készülékbe tétele előtt kezelni.

Különleges folteltávolítók állnak rendelkezésre. Azt a különleges folteltávolítót használja, mely megfelel a folt és az anyag jellegének.

## MOSÓSZEREK ÉS ADALÉKANYAGOK

- Csak mosógépek számára készült mosószereket és adalékokat használjon:
  - univerzális, valamennyi anyagfajtaúhoz való mosópor;
  - finomtextil (max. 40 °C-os) és gyapjú mosásához való mosópor,
  - valamennyi anyagfajtaúhoz, elsősorban az alacsony hőfokú (max. 60 °C-os) programokhoz való folyékony mosószerek, illetve a csak gyapjú mosására szolgáló speciális mosószerek.
- Ne keverje a különböző fajtájú mosószereket.
- A környezet védelme érdekében ne használjon a szükségesnél több mosószert.
- Mindig tartsa be a mosószer termékek csomagolásán található útmutatásokat.
- Az anyag fajtájának és színének, a program hőmérsékletének és a szennyezettség mértékének megfelelő termékeket használja.
- Ha a készüléke nem rendelkezik terelőlapos mosószer-adagolóval, akkor adagológolyóba öntse a folyékony mosószereket (a golyót a mosószer gyártója mellékelte).



## KÖRNYEZETVÉDELMI TANÁCSOK

- Előmosási fázis nélkül tegye be a normál szennyezettségű ruhákat mosáshoz.
- Mindig maximális megengedett ruhatöltettel indítson egy mosóprogramot.
- Szükség esetén használjon feltöltávolítót, amikor alacsony hőmérsékletű programot állít be.
- A megfelelő mennyiségű mosószer használatához ellenőrizze a háztartási vízvezetékrendszerben lévő víz keménységét. Lásd a „Vízkeménység” című szakaszt.

## VÍZKEMÉNYSÉG

Ha nagy vagy közepes a vízkeménység a körzetében, akkor célszerű vízlágyítót használni

# ÁPOLÁS ÉS TISZTÍTÁS



**FIGYELMEZTETÉS!** Lásd a Biztonságról szóló részt.

## KÜLSŐ TISZTÍTÁS

Csak szappannal és meleg vízzel tisztítsa a készüléket. Hagyjon minden felületet megszáradni.



**VIGYÁZAT!** Ne használjon alkoholt, oldószereket vagy vegyszereket.

## VÍZKÖTELENÍTÉS

Ha nagy vagy közepes a vízkeménység a körzetében, akkor célszerű vízkötelenítőt használni a mosógépekben.

Rendszeresen ellenőrizze a dobot, hogy megakadályozza vízkő- és rozsdarészecskék képződését.

Csak mosógéphez való termékeket használjon a rozsdarészecskék eltávolítására. Ezt a ruhamosástól külön végezze.



Mindig tartsa be a termék csomagolásán található útmutatásokat.

a mosógépekben. Olyan körzetekben, ahol alacsony a vízkeménység nem szüksége vízlágyító használata.

A körzetében lévő vízkeménység megérdeklődéséhez a helyi vízellátó vállalatához forduljon.

Megfelelő mennyiségű vízlágyítót alkalmazzon. Mindig tartsa be a termék csomagolásán található útmutatásokat.

## KARBANTARTÁSI MOSÁS

Az alacsony hőmérsékletű programok használata esetén előfordulhat, hogy mosószer marad a dobben. Rendszeresen végezzen karbantartási mosást. Ennek elvégzéséhez:

- Szedje ki az összes ruhaneműt a dobból.
- Egy kevés mosószerrel, maximális hőmérsékleten, pamut mosására szolgáló, rövid programot használjon.

## A FEDÉL TÖMÍTÉSE

Rendszeresen vizsgálja meg a tömítést. Szükség esetén tisztítsa meg ammóniatartalmú tisztítókrémrel, mely nem karcolja meg a tömítést.



Mindig tartsa be a termék csomagolásán található útmutatásokat.

## A MOSÓSZER-ADAGOLÓ TISZTÍTÁSA

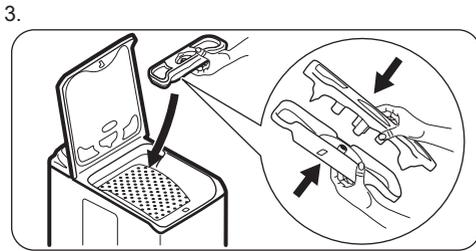
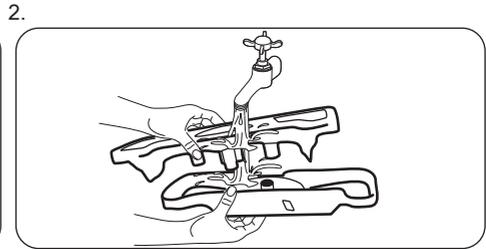
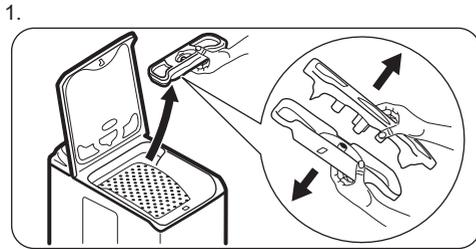

## A BEFOLYÓCSÓ ÉS A SZELEPSZŰRŐ TISZTÍTÁSA

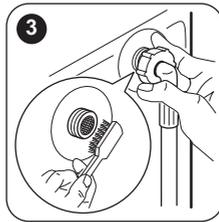
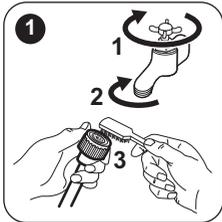

## FAGYVESZÉLY

Ha olyan helyen van a készülék elhelyezve, ahol 0 °C alatt lehet a hőmérséklet, akkor engedje ki a megmaradt vizet a befolyócsőből és a leeresztő szivattyúból.

**i** Tegye ezt akkor is, amikor vészleeresztést szeretne végezni.

1. Húzza ki a hálózati csatlakozódugót a konnektorból.
2. Szerelje le a befolyócsövet.
3. Szerelje le a kifolyócsövet a hátsó tartóról, és akassza ki a mosótkagylóból vagy szifonból.
4. A befolyó- és kifolyócső végét helyezze egy edénybe. Hagyja, hogy a csövekből kifolyjon a víz.

5. Állítsa be bármelyik kiválasztott programot a Centrifugálás és szivattyúzás kiegészítő funkcióval, és hagyja futni a ciklus végéig.
6. Amikor már nem folyik ki több víz a csövekből, akkor szerelje ismét vissza a befolyó- és kifolyócsövet.
7. A készülék kikapcsolásához nyomja meg a Be/Ki gombot.



**FIGYELMEZTETÉS!** Ellenőrizze, hogy magasabb-e 0 °C-nál a hőmérséklet, mielőtt ismét használja a készüléket. A gyártó nem vállal felelősséget az alacsony hőmérsékletek miatt keletkező károkért.

# HIBAELEHÁRÍTÁS



**FIGYELMEZTETÉS!** Lásd a Biztonságról szóló részt.

## BEVEZETÉS

A készülék nem indul el, vagy működés közben leáll.

Először próbálja meg kiküszöbölni a problémát (lásd a táblázatot). Ha a probléma továbbra is fennáll, akkor forduljon a márkaszervizhez.

**Egyes problémák esetén hangjelzések hallhatóak, és riasztási kód jelenik meg a kijelzőn:**

- **E10** - A készülék nem tölti be megfelelően a vizet.

- **E20** - A készülék nem ereszti le a vizet.
- **E40** - A készülék fedele vagy a dob ajtaja nyitva van, vagy nem megfelelően van bezárva. Kérjük, ellenőrizze mindkettőt.
- **E40** - A hálózati feszültség ingadozik. Várja meg, hogy a feszültség ingadozás megszűnjön.
- **E91** - Nincs kommunikáció a készülék elektronikus alkatrészei között. Kapcsolja ki, majd kapcsolja be újra a készüléket.



**FIGYELMEZTETÉS!** Mielőtt ellenőrizné, kapcsolja ki a készüléket.

## LEHETSÉGES MEGHIBÁSODÁSOK

Jelenség	Lehetséges megoldás
A program nem indul el.	<ul style="list-style-type: none"> <li>• Ügyeljen arra, hogy a villásdugó be legyen dugva a hálózati aljzatba.</li> <li>• Győződjön meg arról, hogy a készülék fedele és a dob ajtaja jól be van-e zárva.</li> <li>• Ellenőrizze, hogy nem oldott-e ki valamelyik biztosíték a biztosítékdozban.</li> <li>• Ellenőrizze, hogy megnyomta-e az Indítás/Szünet gombot.</li> <li>• Ha késleltetett indítás van beállítva, törölje azt, vagy várja meg a visszaszámlálás befejeződését.</li> <li>• Kapcsolja ki a Gyerekzár funkciót, ha az be van kapcsolva.</li> </ul>
A készülék nem tölti be megfelelően a vizet.	<ul style="list-style-type: none"> <li>• Ellenőrizze, hogy nyitva van-e a vízcsap.</li> <li>• Ellenőrizze, hogy a hálózati víznyomás nem túl alacsony-e. Ezzel kapcsolatban kérjen tájékoztatást a helyi vízműtől.</li> <li>• Ellenőrizze, hogy a vízcsap nincs-e eltömődve.</li> <li>• A hibát az okozhatja, hogy a vízbefolyó-tömlőben vagy a leeresztő szelepből található szűrők egyike el van tömődve. Nézze meg az „Ápolás és tisztítás” című részt. Ha a probléma továbbra is fennáll, akkor forduljon a márkaszervizhez.</li> <li>• Ellenőrizze, hogy a vízbefolyó-tömlő nincs-e megcsavarodva vagy megtörve.</li> <li>• Ellenőrizze, hogy megfelelő-e a befolyócső csatlakoztatása.</li> </ul>

Jelenség	Lehetséges megoldás
A készülék nem engedi ki a vizet.	<ul style="list-style-type: none"> <li>• Ellenőrizze, hogy a szifon nincs-e eltömődve.</li> <li>• Ellenőrizze, hogy a kifolyócső nincs-e megcsavarodva vagy megtörve.</li> <li>• Ellenőrizze, hogy megfelelő-e a kifolyócső csatlakoztatása.</li> <li>• Állítsa be a szivattyúzás kiegészítő funkciót, ha szivattyúzás nélküli programot állított be.</li> <li>• Állítsa be a szivattyúzás kiegészítő funkciót, ha olyan kiegészítő funkciót állított be, melynek végén a víz a dobban marad.</li> <li>• Ezt a jelenséget a lefolyószűrő eltömődése okozhatja. Kérjük, forduljon a márkaszervizhez.</li> </ul>
A centrifugálási szakasz nem működik, vagy a mosási ciklus szokatlanul sokáig tart.	<ul style="list-style-type: none"> <li>• Ilyen esetben kézzel rendezze el a dobban a darabokat, majd indítsa újra a centrifugálási szakaszt. Ezt a jelenséget kiegyensúlyozási hiba is kiválthatja.</li> <li>• Állítsa be a centrifugálás kiegészítő funkciót.</li> <li>• Állítsa be a szivattyúzás kiegészítő funkciót, ha olyan kiegészítő funkciót állított be, melynek végén a víz a dobban marad.</li> <li>• Ezt a jelenséget a lefolyószűrő eltömődése okozhatja. Kérjük, forduljon a márkaszervizhez.</li> </ul>
Víz van a padlón.	<ul style="list-style-type: none"> <li>• Ellenőrizze, hogy a vízcsövek vízcsatlakozásai szorosan megvannak-e húzva, és nincs-e vízszivárgás.</li> <li>• Ellenőrizze, hogy nincsenek-e sérülések a víz befolyó- és kifolyócsövén.</li> <li>• Ellenőrizze, hogy a megfelelő minőségű és mennyiségű mosószert használja-e.</li> </ul>
Nem lehet felnyitni a készülék fedelét.	<ul style="list-style-type: none"> <li>• Ellenőrizze, hogy a mosási program befejeződött-e.</li> <li>• Állítsa be a szivattyúzás vagy centrifugálás kiegészítő funkciót, ha víz van a dobban.</li> </ul>
A készülékből szokatlan zajok hallatszanak.	<ul style="list-style-type: none"> <li>• Ellenőrizze, hogy megfelelő-e a készülék vízszintezése. Olvassa el az „Üzembe helyezési utasítás” című részt.</li> <li>• Ellenőrizze, hogy eltávolította-e a csomagolást és/vagy a szállítási rögzítőcsavarokat. Olvassa el az „Üzembe helyezési utasítás” című részt.</li> <li>• Tegyen több ruhát a dobba. Lehetséges, hogy a töltet túl kicsi.</li> </ul>
A készülék megtelik vízzel, majd azonnal leereszti azt.	<ul style="list-style-type: none"> <li>• Ellenőrizze, hogy megfelelő helyzetben van-e a kifolyócső. Lehetséges, hogy a kifolyócső vége túl alacsonyan van. Olvassa el az „Üzembe helyezési utasítás” című részt.</li> </ul>
A ciklus rövidebb, mint a kijelzett idő.	<ul style="list-style-type: none"> <li>• A készülék a töltet súlya alapján kiszámítja az új mosási időt. Lásd a „Fogyasztási értékek” c. fejezetet.</li> </ul>
A ciklus hosszabb, mint a kijelzett idő.	<ul style="list-style-type: none"> <li>• A kiegyensúlyozatlan ruhatöltet megnöveli az időtartamot. Ez a készülék normális viselkedése.</li> </ul>
Nem kielégítő a mosás eredménye.	<ul style="list-style-type: none"> <li>• Növelje a mosószer mennyiségét, vagy használjon másikat.</li> <li>• A ruhák mosása előtt használjon speciális tisztítószereket a makacs szennyeződések eltávolítására.</li> <li>• Ellenőrizze, hogy megfelelő hőmérsékletet állított-e be.</li> <li>• Csökkentse a töltetet.</li> </ul>
Nem lehet beállítani egy kiegészítő funkciót.	<ul style="list-style-type: none"> <li>• Ügyeljen arra, hogy csak a szükséges érintógombot/gombokat nyomja meg.</li> </ul>

Ellenőrzés után kapcsolja be a készüléket. A program a megszakítási ponttól folytatódik. Ha a probléma ismét jelentkezik, akkor forduljon a márkaszervizhez.

Ha a kijelző a fentiekől eltérő riasztási kódot mutat. Kapcsolja ki majd be a készüléket. Ha a probléma továbbra is fennáll, akkor forduljon a márkaszervizhez.

### SZERVIZ

Javasoljuk, hogy csak eredeti tartalékalkatrészeket használjon.

Ha készülékével a márkaszervizhez fordul, legyenek kéznél az alábbi adatok. Az információk az adattáblán találhatóak: típus, termékszám és sorozatszám. (Mod., Prod. No., Ser. No.)

## MŰSZAKI ADATOK

Méretek	Szélesség / magasság / mélység / teljes mélység	400 mm/ 890 mm/ 600 mm/ 600 mm
Elektromos csatlakoztatás	Üzemi feszültség Összteljesítmény Biztosíték Frekvencia	230 V 2200 W 10 A 50 Hz
A szilárd részecskék és nedvesség bejutása elleni védelmet a védőburkolat biztosítja, kivéve ahol az alacsony feszültségű részeket nem védi ez burkolat		IPX4
Hálózati víznyomás	Minimum Maximum	0,5 bar (0,05 MPa) 8 bar (0,8 MPa)
Vízellátás <sup>1)</sup>		Hideg víz
Maximális töltet	Pamut	6 kg
Energiahatékonysági osztály		A++
Centrifugálási sebesség	Maximum	1000 ford./perc

1) Csatlakoztassa a vízbefolyó-tömlőt egy 3/4" csavarmenetes csaphoz.

## KIEGÉSZÍTŐ MŰSZAKI ADATOK

Márkajelzés (logó)	ZANUSSI	
Forgalmazó neve	Electrolux Lehel Kft 1142 Budapest Erzsébet királyné útja 87	
A készülék azonosító jele	ZWQ 61025WI	
	Mértékegység	
Energiaosztály	(az <b>A</b> és <b>D</b> közötti skálán, ahol az „A” a leghatékonyabb és „D” a legkevésbé hatékony)	A++
Mosási hatékonyság	(az <b>A</b> és <b>G</b> közötti skálán, ahol „A” a legnagyobb és „G” a legkisebb teljesítményt jelenti)	A
Centrifugálási hatékonyság	(az <b>A</b> és <b>G</b> közötti skálán, ahol „A” a leghatékonyabb, és „G” a legkevésbé hatékony)	C

<b>Maradék nedvesség</b>	%	60
<b>Maximális centrifugálási sebesség</b>	ford./perc	1000
<b>Mosási töltet</b>	kg	6
<b>Átlagos éves energiafogyasztás<sup>1)</sup></b>	kWh	167
<b>Átlagos éves vízfogyasztás<sup>1)</sup></b>	liter	9490
<b>Mosóprogram zajszintje normál, 60 °C-os pamut program esetében</b>	dB/A	57
<b>Centrifuga zajszintje normál, 60 °C-os pamut program esetében</b>	dB/A	74

1) Az EN60456 szabványnak megfelel.

## KÖRNYEZETVÉDELMI TUDNIVALÓK

A  következő jelzéssel ellátott anyagokat hasznosítsa újra. Újrahasznosításhoz tegye a megfelelő konténerekbe a csomagolást. Járuljon hozzá környezetünk és egészségünk védelméhez, és hasznosítsa újra az elektromos és elektronikus hulladékot. A  tiltó

szimbólummal ellátott készüléket ne dobja a háztartási hulladék közé. Juttassa el a készüléket a helyi újrahasznosító telepre, vagy lépjen kapcsolatba a hulladékkezelésért felelős hivatallal.

## **⚠ INFORMAȚII PRIVIND SIGURANȚA**

---

Înainte de instalarea și de utilizarea aparatului, citiți cu atenție instrucțiunile furnizate. Producătorul nu este responsabil pentru nicio vătămare sau daună rezultată din instalarea sau utilizarea incorectă. Păstrați permanent instrucțiunile într-un loc sigur și accesibil pentru o consultare ulterioară.

### **SIGURANȚA COPIILOR ȘI A PERSOANELOR VULNERABILE**

- Acest aparat poate fi utilizat de copiii cu vârsta mai mare de 8 ani, de persoanele cu capacități fizice, senzoriale sau mentale reduse sau de persoanele fără cunoștințe sau experiență doar sub supraveghere sau după o scurtă instruire care să le ofere informațiile necesare despre utilizarea sigură a aparatului și să le permită să înțeleagă pericolele la care se expun.
- Nu lăsați copiii să se joace cu aparatul.
- Copiii cu vârsta de maxim 3 ani nu trebuie lăsați niciodată în apropierea acestui aparat atunci când acesta este în funcțiune.
- Nu lăsați ambalajele la îndemâna copiilor și aruncați-le conform reglementărilor.
- Nu lăsați detergenții la îndemâna copiilor.
- Nu lăsați copiii și animalele să se apropie de aparat atunci când ușa acestuia este deschisă.
- Copiii nu vor realiza curățarea sau întreținerea realizată de utilizator asupra aparatului fără a fi supravegheați.

### **ASPECTE GENERALE PRIVIND SIGURANȚA**

- Nu modificați specificațiile acestui aparat.
- Nu depășiți sarcina maximă de 6 kg (consultați capitolul „Tabelul de programe”).
- Presiunea de alimentare cu apă din punctul de racord la rețeaua de apă trebuie să fie între 0,5 bar (0,05 MPa) și 8 bar (0,8 MPa).

- Fanta de aerisire din bază (dacă este cazul) nu trebuie să fie blocate de mochetă, covor sau orice alt material folosit la acoperirea pardoselii.
- Aparatul trebuie conectat la rețeaua de apă folosind noile seturi de furtunuri furnizate sau alte noi seturi de furtunuri furnizate de Centrul de service autorizat.
- Furtunurile vechi nu trebuie reutilizate.
- În cazul în care cablul de alimentare este deteriorat, acesta trebuie înlocuit de producător, de Centrul de service autorizat al acestuia sau de persoane cu o calificare similară pentru a se evita electrocutarea.
- Înainte de a efectua orice operație de întreținere, dezactivați aparatul și scoateți ștecherul din priză.
- Nu folosiți apă pulverizată cu presiune ridicată sau abur pentru curățarea aparatului.
- Curățați aparatul cu o lavetă umedă. Utilizați numai detergenți neutri. Nu folosiți produse abrazive, bureți abrazivi, solvenți sau obiecte metalice.

## INSTRUCȚIUNI DE SIGURANȚĂ

---

### INSTALAREA

- Scoateți toate materialele folosite la ambalare și buloanele de transport.
- Păstrați șuruburile de transport într-un loc sigur. Dacă aparatul va fi mutat pe viitor, acestea trebuie fixate din nou pentru a bloca tamburul și pentru a-l proteja de deteriorare.
- Aveți întotdeauna grijă când mutați aparatul deoarece acesta este greu. Folosiți întotdeauna mănuși de protecție și încălțăminte închisă.
- Dacă aparatul este deteriorat, nu îl instalați sau utilizați.
- Urmați instrucțiunile de instalare furnizate împreună cu aparatul.
- Nu instalați sau utilizați aparatul în locuri în care temperatura poate fi sub 0°C sau direct expus intemperiilor.
- Suprafața podelei unde aparatul va fi instalat trebuie să fie plată, stabilă, rezistentă la căldură și curată.
- Asigurați circulația aerului între aparat și podea.
- Pentru a obține spațiul necesar între aparat și podea, reglați picioarele acestuia.

- Nu instalați aparatul în locuri care nu permit deschiderea completă a capacului acestuia.
- Nu așezați niciun recipient pentru colectarea posibilelor scurgeri de apă de sub aparat. Contactați Centrul de service autorizat pentru a afla ce accesorii pot fi utilizate.

### CONEXIUNEA LA REȚEAUA ELECTRICĂ

- Aparatul trebuie legat la o priză cu împământare.
- Utilizați întotdeauna o priză cu protecție (împământare) contra electrocutării, montată corect.
- Asigurați-vă că parametrii de pe plăcuța cu date tehnice sunt compatibili cu valorile nominale ale sursei de alimentare.
- Nu folosiți prize multiple și cabluri prelungitoare.
- Procedați cu atenție pentru a nu deteriora ștecherul și cablul de alimentare electrică. Dacă este necesară înlocuirea cablului de alimentare, acesta trebuie înlocuit numai de către centrul autorizat de service.



- Introduceți ștecherul în priză numai după încheierea procedurii de instalare. Asigurați accesul la priză după instalare.
- Nu atingeți cablul de alimentare sau ștecherul cu mâinile ude.
- Nu trageți de cablul de alimentare pentru a scoate din priză aparatul. Trageți întotdeauna de ștecher.
- Acest aparat este conform cu Directivele C.E.E.

### RACORDAREA LA APĂ

- Nu deteriorați furtunurile de apă.
- Înainte de conectarea la țevi noi, țevi care nu au fost folosite mult timp, la care s-au făcut lucrări de reparație sau au fost montate noi dispozitive (apometre, etc.), lăsați să curgă apa până când aceasta devine curată și limpede.
- Asigurați-vă că nu sunt pierderi vizibile de apă în timpul și după prima utilizare a aparatului.

### UTILIZARE



**AVERTISMENT!** Pericol de rănire, electrocutare, incendiu, arsuri sau de deteriorare a aparatului.

- Acest aparat este destinat exclusiv pentru uz casnic.
- Respectați instrucțiunile de siguranță de pe ambalajul detergentului.
- Produsele inflamabile sau obiectele umezite cu produse inflamabile nu trebuie introduse în

aparat, nici puse adiacent sau deasupra acestuia.

- Îndepărtați toate obiectele metalice din rufe.
- Nu spălați țesăturile care sunt foarte murdare cu ulei, grăsime sau alte substanțe pline de grăsime. Se pot deteriora piesele din cauciuc ale mașinii de spălat rufe. Prespălați manual astfel de țesături înainte de a le încărca în mașina de spălat rufe.

### SERVICE

- Pentru a repara aparatul contactați un Centru de service autorizat.
- Utilizați numai piese de schimb originale.

### GESTIONAREA DEȘEURILOR DUPĂ ÎNCHEIEREA CICLULUI DE VIAȚĂ AL APARATULUI



**AVERTISMENT!** Pericol de vătămare sau sufocare.

- Deconectați aparatul de la sursa de alimentare electrică și cea de apă.
- Tăiați cablul de alimentare electrică chiar de lângă aparat și aruncați-l.
- Scoateți încuietoarea ușii pentru a nu permite copiilor sau animalelor de companie să rămână blocați în tambur.
- Aruncați aparatul în conformitate cu cerințele locale privind eliminarea Deșeurilor de echipamente electrice și electronice (WEEE).

# DESCRIEREA PRODUSULUI

## PREZENTAREA APARATULUI

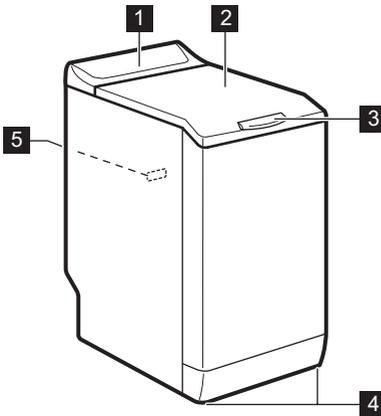

- 1 Panou de comandă
- 2 Capac
- 3 Mâner pentru capac
- 4 Picioare pentru aducerea la nivel a aparatului
- 5 Plăcuță cu date tehnice

# PANOUL DE COMANDĂ

## DESCRIEREA PANOULUI DE COMANDĂ

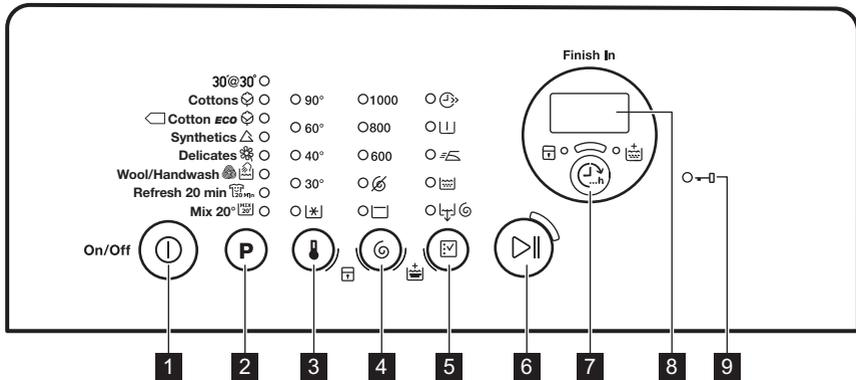

- 1 Buton Pornit/Oprit (Pornit/Oprit)
- 2 Tastă pentru selecție program P
- 3 Tastă pentru selecție temperatură
- 4 Tastă pentru selecție centrifugare
- 5 Tastă pentru selecție opțiuni
- 6 Tastă pentru Start/Pauză
- 7 Tastă Terminare în (Terminare în)
- 8 Afișaj

9 Indicator pentru Ușă blocată 

## AFIȘAJ



- A. Zona pentru timp:
- 125: durata programului
  - 3h: timpul pentru „Terminare în”
  - E20: coduri de alarmă
  - Err: mesajul erorii
  - 0: programul s-a încheiat.
- B. Indicatorul Blocare acces copii:
- Indicatorul se aprinde atunci când activați acest dispozitiv.
- C. Indicator clătire suplimentară:
- Indicatorul se aprinde atunci când activați această opțiune.
- D. Tasta Terminare în.

## TABELUL PROGRAMELOR

Program Interval pentru tem- peratură	Încărcătură ma- ximă Viteză maximă de centrifugare	Descriere program (Tip de încărcătură și de murdărie)
30'@30° 30°C	2 kg 800 rpm	Un ciclu scurt pentru <b>articole sintetice și delicate cu nivel redus de murdărie</b> sau pentru articole care tre- buie reîmprospătate.
Bumbac  90°C - Rece	6 kg 1000 rpm	<b>Bumbac alb și colorat.</b> Nivel mediu și redus de murdărie.
 Bumbac Eco <sup>1)</sup>  60°C - 40°C	6 kg 1000 rpm	<b>Bumbac alb și bumbac colorat în culori rezistente.</b> Nivel normal de murdărie. Consumul de energie scade și durata programului de spălare este extinsă.
Sintetice  60°C - Rece	2,5 kg 1000 rpm	<b>Articole sintetice sau articole cu țesături mixte.</b> Ni- vel normal de murdărie.
Delicate  40°C - Rece	2,5 kg 1000 rpm	<b>Țesături delicate precum cele din acril, viscoză, po- liester.</b> Nivel normal de murdărie.

Program Interval pentru tem- peratură	Încărcătură ma- ximă Viteză maximă de centrifugare	Descriere program (Tip de încărcătură și de murdărie)
Lână/Spălare ma- nuală   40°C - Rece	1 kg 1000 rpm	<b>Țesături din lână care pot fi spălate în mașină, pot fi spălate manual sau țesături delicate</b> cu simbolul de îngrijire «spălare manuală». <sup>2)</sup>
Împrospătare 20 min  40°C - 30°C	1 kg 1000 rpm	Un ciclu foarte scurt pentru <b>articole din bumbac și sintetice cu nivel redus de murdărie</b> sau purtate o singură dată.
Mix 20°  20°C	2,5 kg 1000 rpm	Program special pentru bumbac, sintetice și țesături mixte cu murdărie ușoară. Setaiți acest program pentru a reduce consumul de energie. Asigurați-vă că deter- gentul este indicat pentru utilizarea la temperatură re- dusă pentru a avea rezultate bune la spălare <sup>3)</sup> .

**1) Programe standard pentru valorile de consum din eticheta energetică.** Conform reglementării 1061/2010, aceste programe sunt «programul standard la 60°C pentru bumbac» și, respectiv, «programul standard la 40°C pentru bumbac». Acestea sunt cele mai eficiente programe în ceea ce privește consumul combinat de curent și de apă pentru spălatul rufelor din bumbac cu grad normal de murdărie.



Temperatura apei în faza de spălare poate diferi de temperatura specificată pentru pro-  
gramul selectat.

**2)** Pe durata acestui ciclu tamburul se rotește încet pentru a asigura o spălare delicată. Poate părea că tamburul nu se rotește sau nu se rotește corect, însă acest lucru este normal la acest program.

**3)** Nu este aprins niciun indicator de temperatură.

#### Compatibilitatea opțiunilor programelor

Program										
30'@30°	■	■					■	■	■	
	■	■	■	■	■	■	■	■	■	■
	■	■	■	■	■	■	■	■	■	■
	■	■	■	■	■	■	■	■	■	■
	■	■	■	■	■		■	■	■	■
	■	■	■				■	■	■	
	■	■	■				■	■	■	

Program										
<b>MIX 20'</b>	■	■	■				■	■	■	

1) La setarea acestei opțiuni vă recomandăm să reduceți cantitatea de rufe. Este posibilă păstrarea încărcăturii complete, dar rezultatele spălării pot fi nesatisfăcătoare. Încărcătura recomandată: bumbac: 3 kg, sintetice și delicate: 1,5 kg.

## VALORI DE CONSUM



Datele din acest tabel sunt aproximative. Mai multe variabile pot afecta datele: cantitatea și tipul de rufe, apa și temperatura mediului ambiant.



La pornirea programului, afișajul prezintă durata programului pentru capacitatea maximă de încărcare.

Pe durata fazei de spălare durata programului este calculată automat și poate fi redusă semnificativ dacă încărcătura de rufe este mai mică decât capacitatea maximă de încărcare (de ex. Bumbac 60°C, capacitatea maximă de încărcare 6 kg, durata programului depășește 2 ore; la o încărcătură efectivă de 1 kg, durata programului va fi mai mică de 1 oră).

Atunci când aparatul calculează durata reală a programului un punct clipește pe afișaj.

Programe	Încărcătură (kg)	Consum de energie (kWh)	Consum de apă (litri)	Durata aproximativă a programului (minute)	Grad de umezeală remanentă (%) <sup>1)</sup>
Bumbac 60°C	6	1,10	56	180	60
Bumbac 40°C	6	0,65	54	150	60
Sintetice 40°C	2,5	0,45	46	105	37
Delicate 40°C	2,5	0,55	46	90	37
Lână/Spălare manuală 30°C <sup>2)</sup>	1	0,35	50	65	32

### Programe standard pentru bumbac

Standard 60°C pentru bumbac	6	0,80	47	246	60
Standard 60°C pentru bumbac	3	0,54	38	174	60

Programe	Încărcătură (kg)	Consum de energie (kWh)	Consum de apă (litri)	Durata aproximativă a programului (minute)	Grad de umezeală remanentă (%) <sup>1)</sup>
Standard 40°C pentru bumbac 	3	0,49	39	175	60

- 1) La finalul fazei de centrifugare.  
2) Nu este disponibil la anumite modele.

Modul Oprit (W)	Modul Inactiv (W)
0.48	0.48

Informațiile oferite în tabelul de mai sus sunt conforme cu reglementarea Comisiei UE 1015/2010 de implementare a directivei 2009/125/CE

## OPȚIUNI

### TEMPERATURA

Cu această opțiune puteți schimba temperatura implicită.

Indicator  = apă rece.

Indicatorul pentru temperatura setată se aprinde.

### CENTRIFUGARE

Cu această opțiune puteți schimba viteza de centrifugare implicită.

Indicatorul pentru viteza setată se aprinde.

### Opțiuni suplimentare pentru centrifugare:

#### Fără centrifugare

- Setati această opțiune pentru a dezactiva toate fazele de centrifugare. Este disponibilă doar faza de evacuare.
- Indicatorul aferent se aprinde.
- Setati această opțiune pentru țesăturile foarte delicate.
- Faza de clătire utilizează mai multă apă pentru anumite programe de spălare.

#### Clătire oprită

- Setati această opțiune pentru a preveni șifonarea rufelor.
- Indicatorul aferent se aprinde.
- La terminarea programului rămâne apă în tambur.

- Tamburul se rotește în mod regulat pentru a preveni șifonarea rufelor.
- Capacul rămâne blocat. Trebuie să evacuați apa pentru a debloca capacul.



Pentru a evacua apa, consultați „La terminarea programului”.

### RAPID

Cu această opțiune puteți reduce durata programului.

Utilizați această opțiune pentru articole cu nivel redus de murdărie sau pentru articole care trebuie reîmprospătate.

Indicatorul aferent se aprinde.

### PRESPĂLARE

Cu această opțiune puteți adăuga o fază de prespălare la un program de spălare.

Utilizați această opțiune pentru articole foarte murdare. Când setati această opțiune durata programului va crește.

Indicatorul aferent se aprinde.

### CĂLCARE UȘOARĂ

Aparatul spală și centrifughează cu atenție rufele pentru a preveni șifonarea.

Aparatul reduce viteza de centrifugare, folosește mai multă apă și adaptează durata programului la tipul de rufe.

Indicatorul aferent se aprinde.

### CLĂTIRE

Cu această opțiune puteți realiza doar o ultimă clătire pentru programul de spălare selectat.

Dacă setați și funcția Clătire suplimentară () aparatul adaugă două sau mai multe clătiri.

Indicatorul aferent se aprinde.

### EVACUARE ȘI CENTRIFUGARE

Cu această opțiune setați ciclul de centrifugare și evacuare.

Această fază de centrifugare este adecvată pentru programul de spălare setat.



Dacă setați și opțiunea Fără centrifugare () , aparatul realizează doar evacuarea.

## SETĂRI

### CLĂTIREA SUPLIMENTARĂ PERMANENTĂ



Cu această opțiune puteți avea permanent o clătire suplimentară atunci când setați un program nou.

- Pentru a **activa/dezactiva** această opțiune, atingeți simultan  și  până când indicatorul  **se aprinde/se stinge**.

### BLOCARE ACCES COPII

Cu această opțiune puteți împiedica copiii să se joace la panoul de comenzi.

- Pentru a **activa/dezactiva** această opțiune, atingeți simultan  și  până când indicatorul  **se aprinde/se stinge**.

Activați această opțiune după ce ați atins butonul

: butoanele sunt blocate (cu excepția butonului ).

### TERMINARE ÎN

Cu această opțiune puteți seta numărul de ore în care doriți să se termine programul de spălare.

Puteți seta de la un minim de 3 ore și până la un maxim de 20 de ore.

Afișajul indică numărul de ore și indicatorul aflat deasupra butonului  este aprins.

### CLĂTIRE SUPLIMENTARĂ

Cu această opțiune puteți adăuga câteva clătiri la un program de spălare.

Utilizați această opțiune pentru persoanele alergice la detergenți și în zone unde apa are o duritate redusă.

Indicatorul aferent se aprinde.<sup>1)</sup>



Această opțiune rămâne activă chiar și atunci când opriți aparatul.

### SEMNALELE ACUSTICE

Sunt emise semnale acustice atunci când:

- Programul s-a încheiat.
- Aparatul este defect.

Pentru **dezactivarea/activarea** semnalelor acustice, atingeți simultan butoanele **P** și  timp de 4 secunde.



Dacă dezactivați semnalele acustice, acestea continuă să funcționeze când aparatul are o defecțiune.

1) Consultați „Stări” pentru informații privind activarea acestei opțiuni.

# ÎNAINTE DE PRIMA UTILIZARE

1. Puneți o cantitate redusă de detergent în compartimentul pentru faza de spălare.
2. Selectați și porniți un program pentru articole din bumbac, la cea mai înaltă temperatură, fără rufe.

Astfel este eliminată eventuala murdărie acumulată pe cuvă și tambur.

## UTILIZAREA ZILNICĂ



**AVERTISMENT!** Consultați capitolele privind siguranța.

### ÎNCĂRCAREA RUFELOR

1. Deschideți capacul aparatului.
2. Apăsați butonul **A**. Tamburul se deschide automat.
3. Introduceți rufele în tambur, câte un articol pe rând.
4. Scuturați rufele înainte de a le introduce în aparat.

Asigurați-vă că nu introduceți prea multe rufe în tambur.

5. Închideți tamburul și capacul.



**ATENȚIE!** Înainte de a închide capacul, asigurați-vă că faceți acest lucru în mod corect.

### UTILIZAREA DETERGENTULUI ȘI A ADITIVILOR

Măsurați cantitatea de detergent și de balsam de rufe.

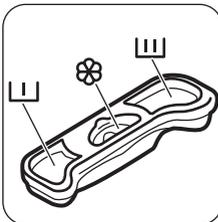

### COMPARTIMENTELE PENTRU DETERGENT

	Compartimentul pentru detergent pentru faza de prespălare.
	Compartimentul pentru detergent pentru faza de spălare.
	Compartiment pentru aditivi lichizi (balsam de rufe, apret).
	<b>ATENȚIE!</b> Nu depășiți nivelul  .

### ACTIVAREA APARATULUI

Apăsați lung timp de câteva secunde butonul Pornit/Oprit pentru a activa sau dezactiva aparatul.

La activarea aparatului este emis un semnal sonor.

Afișajul indică cuvântul Pornit.

### SETAREA UNUI PROGRAM

1. Atingeți butonul program **P** și setați programul:
  - Indicatorul butonului  se aprinde intermitent.
  - Afișajul indică durata programului.
2. Dacă este necesar, modificați temperatura și viteza de centrifugare sau adăugați opțiuni disponibile. Atunci când activați o opțiune, indicatorul opțiunii setate se aprinde.



Dacă setați ceva incorect, afișajul prezintă mesajul .

### PORNIREA UNUI PROGRAM FĂRĂ OPȚIUNEA TERMINARE ÎN

Atingeți butonul .

- Indicatorul butonului  nu mai clipește și rămâne pornit.



- Programul începe, capacul se blochează, indicatorul  este aprins.
- Pompa de evacuare poate funcționa pentru o scurtă perioadă de timp la începutul ciclului de spălare.



După aproximativ 15 minute de la pornirea programului:

- Aparatul reglează automat durata programului în funcție de cantitatea de rufe.
- Afișajul indică noua valoare.

## PORNIREA UNUI PROGRAM CU AJUTORUL OPȚIUNII TERMINARE ÎN

1. Atingeți butonul  în mod repetat pentru a alege numărul de ore în care doriți să se termine ciclul de spălare.

Afișajul indică numărul de ore setate (de ex. 3h) și indicatorul aflat deasupra butonului  este aprins pentru a indica activarea acestei opțiuni.

2. Atingeți butonul :
  - Ușa este blocată.
  - Aparatul începe numărătoarea inversă.
  - Atunci când numărătoarea inversă este încheiată, programul pornește automat.



Puteți anula sau modifica setarea pentru Terminare în înainte de a atinge butonul . După atingerea butonului  puteți să anulați doar opțiunea Terminare în.

Pentru a anula opțiunea Terminare în:

- a. Atingeți butonul  pentru a pune aparatul în pauză. Indicatorul pentru butonul  se aprinde intermitent.
- b. Atingeți butonul  până când indicatorul aflat deasupra acestui buton se stinge. Pentru a porni programul imediat atingeți butonul .



Atunci când folosiți detergenți lichizi în combinație cu opțiunea Terminare în, adăugați detergenții lichizi cu o bilă de dozare (oferită de producătorul detergentului).

## ÎNTRERUPEREA UNUI PROGRAM ȘI MODIFICAREA OPȚIUNILOR

Puteți schimba numai unele opțiuni, înainte de a fi activate.

1. Atingeți .

Indicatorul pentru acest buton se aprinde intermitent.

2. Modificați opțiunile. Dacă modificați orice opțiune, opțiunea Terminare în (dacă este setată) se dezactivează.

3. Atingeți din nou .

Programul este reluat.

## ANULAREA UNUI PROGRAM

1. Pentru a anula un program și a dezactiva aparatul, apăsați butonul  timp de câteva secunde.
2. Apăsați din nou același buton pentru a activa aparatul. Acum puteți selecta un alt program de spălare.



Înainte de a începe noul program, aparatul poate evacua apa. În acest caz, asigurați-vă că mai aveți detergent în compartimentul pentru detergent și completați dacă acesta lipsește.

## DESCHIDEREA CAPACULUI

În timpul desfășurării unui program (sau a ) capacul aparatului este blocat. Indicatorul  este pornit.



**ATENȚIE!** Dacă temperatura și nivelul apei din tambur sunt prea mari, nu puteți deschide capacul.

## Pentru a deschide capacul în primele minute ale ciclului (sau atunci când funcționează):

1. Atingeți butonul  pentru a pune aparatul în pauză.
2. Așteptați câteva minute până când indicatorul  se stinge.
3. Puteți deschide capacul.
4. Închideți capacul și atingeți din nou butonul . Programul (sau ) continuă.

## LA TERMINAREA PROGRAMULUI

- Aparatul se oprește automat.
- Semnalele acustice funcționează (dacă sunt activate).

- Pe afișaj apare .
- Indicatorul butonului  se stinge.
- Indicatorul blocare capac  clipește (atunci când capacul se deblochează), după care se stinge.
- Puteți deschide capacul.
- Scoateți rufele din aparat. Lăsați tamburul gol.
- Apăsăți butonul  timp de câteva secunde pentru dezactiva aparatul.
- Închideți robinetul de apă.
- Țineți capacul întredeschis pentru a preveni formarea mucegaiului și a mirosurilor.

#### Programul de spălare este terminat, dar tamburul mai conține apă:

- Tamburul se rotește în mod regulat pentru a preveni șifonarea rufelor.
- Indicatorul  clipește pentru a vă reaminti să evacuați apa.
- Indicatorul pentru capac blocat  este pornit. Indicatorul pentru butonul  se aprinde intermitent. Capacul rămâne blocat.
- Trebuie să evacuați apa pentru a deschide capacul.

#### Evacuarea apei:

1. Pentru a evacua apa.
  - Atingeți butonul . Aparatul evacuează apa și centrifughează cu viteză maximă de centrifugare pentru programul de spălare selectat.
  - Alternativ, atingeți butonul  pentru a modifica viteza de centrifugare, după care

atingeți butonul . Aparatul evacuează apa și centrifughează. Dacă ați setat , aparatul face doar evacuarea.

2. Atunci când se termină programul și trec câteva minute indicatorul pentru capac blocat  se stinge și puteți deschide capacul.
3. Apăsăți butonul  timp de câteva secunde pentru dezactiva aparatul.



Aparatul evacuează apa și centrifughează automat după 18 ore (cu excepția programului pentru Lână).

#### OPȚIUNEA OPRIRE AUTOMATĂ

Opțiunea OPRIRE AUTOMATĂ aflată în așteptare dezactivează automat aparatul pentru a reduce consumul de energie. Toate indicatoarele și afișajul se sting atunci când:

- Nu utilizați aparatul timp de 5 minute înainte de a atinge .
- Pentru a reactiva aparatul apăsați butonul .
- După 5 minute de la încheierea programului de spălare.

Pentru a reactiva aparatul apăsați butonul . Afișajul indică finalul ultimului program setat.

Atingeți butonul **P** dacă doriți să setați un ciclu nou.

## INFORMAȚII ȘI SFATURI

### ÎNCĂRCĂTURA DE RUFELOR

- Împărțiți rufele în: albe, colorate, sintetice, delicate și lână.
- Respectați instrucțiunile de spălare de pe etichetele rufelor.
- Nu spălați articole albe și colorate împreună.
- Unele articole colorate se pot decolora la prima spălare. Recomandăm ca primele spălări ale acestora să fie făcute separat.
- Închideți nasturii fețelor de pernă, închideți fermoarele, găicile și capsele. Legați curelele.
- Goliți buzunarele și depiați articolele.
- Țesăturile cu mai multe straturi, articolele din lână și cele cu imprimeuri trebuie întoarse pe dos.
- Eliminați petele dificile cu un detergent special.

- Spălați și pre-tratați petele de murdărie intensă înainte de a pune articolele în tambur
- Atenție la perdele. Scoateți inelele și puneți perdelele într-un săculeț de spălare sau într-o față de pernă.
- Nu spălați rufe fără tivuri sau cu tăieturi. Folosiți o plasă de spălare pentru a spăla articolele mici și/sau delicate (de ex. suțiere fără sârmă, curele, colanți, etc.).
- O încărcătură foarte mică poate provoca probleme de echilibru în timpul fazei de centrifugare. În acest caz, aranjați manual articolele din cuvă și reluați faza de centrifugare.

### PETELOR PERSISTENTE

În cazul anumitor pete, apa și detergentul nu sunt suficiente.

Recomandăm pre-tratarea acestor pete înainte de introducerea articolelor în aparat.

Sunt disponibile substanțe speciale pentru îndepărtarea petelor. Folosiți substanța specială pentru îndepărtarea petelor, corespunzătoare tipului de pată și țesăturii.

### DETERGENȚI ȘI ADITIVI

- Utilizați numai detergenți și aditivi produși special pentru utilizarea într-o mașină de spălat rufe:
  - detergenți praf pentru toate tipurile de țesături,
  - detergenți praf pentru țesături delicate (max. 40°C) și lână,
  - detergenți lichizi, de preferat pentru programe de spălare la temperatură joasă (max. 60 °C) pentru toate tipurile de țesături sau speciali, numai pentru lână.
- Nu amestecați tipuri diferite de detergenți.
- Pentru a ajuta mediul înconjurător, nu utilizați o cantitate mai mare de detergent decât cea corectă.
- Respectați instrucțiunile de pe ambalajul acestor produse.
- Folosiți produsele corespunzătoare tipului și culorii materialului, temperaturii programului și gradului de murdărie.
- Dacă aparatul pe care-l aveți nu este prevăzut cu dozator pentru detergent lichid cu clapetă,

adăugați detergenții lichizi cu bila de dozare (furnizată de producătorul detergentului).

### RECOMANDĂRI ECOLOGICE

- Pentru a spăla rufe cu un nivel mediu de murdărie folosiți un program fără prespălare.
- Porniți întotdeauna un program de spălare cu cantitatea maximă permisă de rufe.
- Dacă este necesar, când setați un program cu temperatură redusă, utilizați o substanță de scos petele.
- Pentru utilizarea cantității optime de detergent, verificați duritatea apei din locuință. Consultați „Duritatea apei”.

### DURITATEA APEI

Dacă apa din zona în care vă aflați are o duritate ridicată sau medie, recomandăm utilizarea unui dedurizator de apă pentru mașini de spălat. În zonele în care apa are o duritate redusă nu este necesară utilizarea unui dedurizator.

Pentru a afla duritatea apei din zona în care vă aflați, adresați-vă furnizorului de apă local.

Folosiți o cantitate corectă pentru dedurizatorul apei. Respectați instrucțiunile de pe ambalajul produsului.

## ÎNGRIJIREA ȘI CURĂȚAREA



**AVERTISMENT!** Consultați capitolele privind siguranța.

### CURĂȚAREA EXTERIOARĂ

Curățați aparatul numai cu săpun și apă caldă. Uscați complet toate suprafețele.



**ATENȚIE!** Nu folosiți alcool, solvenți sau produse chimice.

### DECALCFIERE

Dacă apa din zona în care vă aflați are o duritate ridicată sau medie, recomandăm utilizarea unui produs de decalcifiere a apei pentru mașini de spălat.

Verificați regulat tamburul pentru a preveni depunerile de calcar și particulele de rugină. Pentru eliminarea petelor de rugină utilizați doar produse speciale dedicate mașinilor de spălat. Efectuați această procedură separat față de spălarea rufelor.



Respectați întotdeauna instrucțiunile de pe ambalajul produsului.

### SPĂLAREA DE ÎNTREȚINERE

Este posibil ca în cazul programelor cu temperatură redusă anumiți detergenți să rămână în tambur. Realizați regulat o spălare de întreținere. Pentru a face acest lucru:

- Scoateți toate rufe din tambur.
- Selectați programul pentru bumbac cu cea mai ridicată temperatură și o cantitate redusă de detergent.

### GARNITURA CAPACULUI

Examinați garnitura în mod regulat. Curățați-o atunci când este necesar folosind un agent de curățare tip cremă cu amoniac fără a zgăria suprafața garniturii.



Respectați întotdeauna instrucțiunile de pe ambalajul produsului.

## CURĂȚAREA DOZATORULUI PENTRU DETERGENT

1.

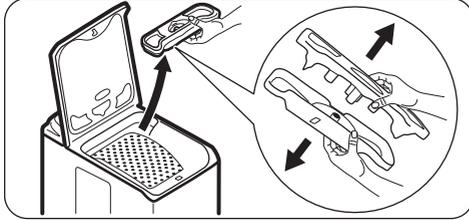

2.

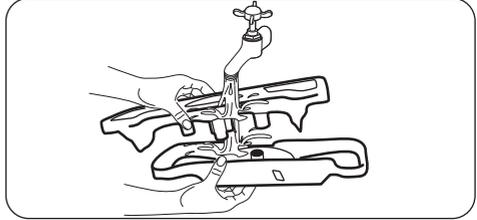

3.

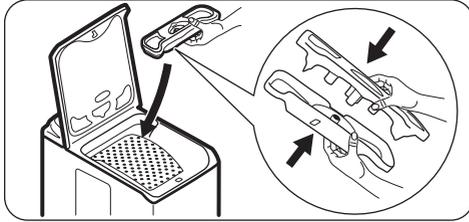

## CURĂȚAREA FURTUNULUI DE ALIMENTARE CU APĂ ȘI A FILTRUL ROBINETULUI

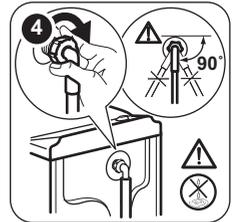
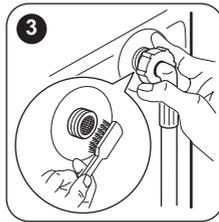
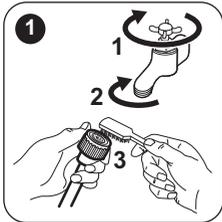

## MĂSURI DE PRECAUȚIE ÎMPOTRIVA ÎNGHEȚULUI

Dacă aparatul este instalat într-o zonă unde temperatura poate coborî sub 0°C, eliminați apa rămasă în furtunul de alimentare și din pompa de evacuare.



Realizați această procedură și atunci când efectuați evacuarea de urgență.

1. Scoateți ștecherul din priză.
2. Scoateți furtunul de alimentare cu apă.
3. Scoateți furtunul de evacuare de pe suportul din spate și defaceți-l de la chiuvetă sau sifon.
4. Puneți capetele furtunului de evacuare și de alimentare într-un recipient. Lăsați apa să se scurgă din furtunuri.

5. Setați orice program selectat cu opțiunea Evacuare & Centrifugare și lăsați-l să funcționeze până la terminarea ciclului.
6. Dacă nu mai curge apă, montați la loc furtunurile de alimentare și de evacuare.
7. Pentru a dezactiva aparatul apăsați butonul Pornit/Oprit.



**AVERTISMENT!** Înainte de a reutiliza aparatul, verificați dacă temperatura este peste 0°C. Producătorul nu este responsabil de daunele provocate de temperaturi reduse.

# DEPANARE



**AVERTISMENT!** Consultați capitolele privind siguranța.

## INTRODUCERE

Aparatul nu pornește sau se oprește în timpul funcționării.

Mai întâi încercați să găsiți o soluție la problemă (consultați tabelul). Dacă problema persistă, contactați Centrul de service autorizat.

**În cazul anumitor probleme, sunt activate semnalele acustice și afișajul indică un cod de alarmă:**

- **E10** - Aparatul nu se alimentează corect cu apă.

- **E20** - Aparatul nu evacuează apa.
- **E40** - Capacul aparatului sau ușile tamburului sunt deschise sau nu sunt închise corect. Verificați-le pe ambele!
- **E80** - Sursa de alimentare nu este stabilă. Așteptați stabilizarea sursei de alimentare.
- **E91** - Nu există comunicare între elementele electronice ale aparatului. Oprțiți și porniți din nou.



**AVERTISMENT!** Dezactivați aparatul înainte de a realiza verificările.

## DEFECTĂRI POSIBILE

Problemă	Soluție posibilă
Programul nu pornește.	<ul style="list-style-type: none"> <li>• Verificați dacă ștecherul este introdus în priză.</li> <li>• Verificați dacă capacul aparatului și ușile tamburului sunt închise corect.</li> <li>• Verificați dacă există o siguranță arsă în tabloul de siguranțe.</li> <li>• Verificați dacă Start/Pauză a fost apăsat.</li> <li>• Dacă este setată pornirea cu întârziere, anulați setarea sau așteptați terminarea numărătorii inverse.</li> <li>• Dezactivați funcția Blocare acces copii dacă este pornită.</li> </ul>
Aparatul nu se alimentează corect cu apă.	<ul style="list-style-type: none"> <li>• Verificați dacă robinetul de apă este deschis.</li> <li>• Verificați dacă presiunea de la rețeaua de alimentare cu apă nu este prea mică. Pentru această informație, contactați compania locală de furnizare a apei.</li> <li>• Verificați dacă robinetul de apă este înfundat.</li> <li>• Această problemă poate fi cauzată de filtrul furtunului de alimentare sau de supapa filtrului de evacuare care ar putea fi înfundată. Consultați capitolul „Îngrijirea și curățarea”. Dacă problema persistă, contactați Centrul de service autorizat.</li> <li>• Verificați dacă furtunul de alimentare este răsucit sau îndoit.</li> <li>• Verificați dacă racordul furtunului de alimentare cu apă este realizat corect.</li> </ul>
Aparatul nu evacuează apa.	<ul style="list-style-type: none"> <li>• Verificați dacă scurgerea chiuvetei este înfundată.</li> <li>• Verificați dacă furtunul de evacuare este răsucit sau îndoit.</li> <li>• Verificați dacă racordul furtunului de evacuare este realizat corect.</li> <li>• Setați o opțiune de evacuare dacă ați setat un program fără faza de evacuare.</li> <li>• Setați o opțiune de evacuare dacă ați setat o opțiune care se termină cu apă în tambur.</li> <li>• Această problemă poate fi cauzată de filtrul de evacuare înfundat. Contactați Centrul de service autorizat.</li> </ul>

Problemă	Soluție posibilă
Faza de centrifugare nu funcționează sau ciclul de spălare durează mai mult decât este normal.	<ul style="list-style-type: none"> <li>• Aranjați manual articolele din cuvă și reluați faza de centrifugare. Această problemă poate fi cauzată de lipsa echilibrării.</li> <li>• Setati opțiunea de centrifugare.</li> <li>• Setati o opțiune de evacuare dacă ați setat o opțiune care se termină cu apă în tambur.</li> <li>• Această problemă poate fi cauzată de filtrul de evacuare înfundat. Contactați Centrul de service autorizat.</li> </ul>
Pe jos este apă.	<ul style="list-style-type: none"> <li>• Verificați dacă racordurile furtunurilor de apă sunt etanșe și nu există nicio pierdere de apă.</li> <li>• Verificați dacă furtunul de alimentare cu apă și furtunul de evacuare prezintă deteriorări.</li> <li>• Utilizați un tip adecvat de detergent și în cantitatea corectă.</li> </ul>
Nu puteți deschide capacul aparatului.	<ul style="list-style-type: none"> <li>• Verificați dacă programul de spălare s-a terminat.</li> <li>• Setati o opțiune de evacuare sau de centrifugare dacă există apă în tambur.</li> </ul>
Aparatul face un zgomot neobișnuit.	<ul style="list-style-type: none"> <li>• Verificați dacă aparatul a fost adus la nivel. Consultați capitolul „Instrucțiuni de instalare”.</li> <li>• Îndepărtați toate materialele folosite la ambalare și / sau buloanele folosite la transport. Consultați capitolul „Instrucțiuni de instalare”.</li> <li>• Adăugați mai multe rufe în tambur. Încărcătura poate fi prea mică.</li> </ul>
Aparatul se umple cu apă și o evacuează imediat.	<ul style="list-style-type: none"> <li>• Verificați dacă furtunul de evacuare este în poziția corectă. Capătul furtunului de evacuare poate fi poziționat prea jos. Consultați capitolul „Instrucțiuni de instalare”.</li> </ul>
Ciclul durează mai puțin decât durata afișată.	<ul style="list-style-type: none"> <li>• Aparatul calculează o nouă durată în funcție de încărcătura de rufe. Consultați capitolul „Valori de consum”.</li> </ul>
Ciclul durează mai mult decât durata afișată.	<ul style="list-style-type: none"> <li>• O încărcătură dezechilibrată de rufe mărește durata. Acest comportament al aparatului este normal.</li> </ul>
Rezultatele la spălare nu sunt satisfăcătoare.	<ul style="list-style-type: none"> <li>• Măriți cantitatea de detergent sau folosiți un alt detergent.</li> <li>• Folosiți produse speciale pentru a îndepărta petele persistente înainte de a spăla rufe.</li> <li>• Verificați dacă ați selectat temperatura corectă.</li> <li>• Reduceți încărcătura de rufe.</li> </ul>
Nu puteți seta o opțiune.	<ul style="list-style-type: none"> <li>• Verificați dacă ați apăsat doar butoanele dorite.</li> </ul>

După verificare, activați aparatul. Programul continuă din punctul în care a fost întrerupt. Dacă problema apare din nou, contactați Centrul de service autorizat. Dacă afișajul prezintă alte coduri de alarmă. Dezactivați și activați aparatul. Dacă problema continuă să apară, contactați Centrul de service autorizat.

## SERVICE

Vă recomandăm utilizarea pieselor de schimb originale.

Atunci când contactați centrul de service autorizat este necesar să aveți la îndemână aceste date. Puteți găsi informațiile pe plăcuța cu date tehnice: model, PNC, număr de serie. (Mod., Prod. No., Ser. No.)

## DATE TEHNICE

Dimensiuni	Lățime / Înălțime / Adâncime / Adâncime totală	400 mm/ 890 mm/ 600 mm/ 600 mm
Conexiunea la rețeaua electrică	Tensiune Putere totală Siguranță fuzibilă Frecvență	230 V 2200 W 10 A 50 Hz
Nivel de protecție împotriva pătrunderii particulelor solide și a umidității asigurat de capacul de protecție, cu excepția cazului în care echipamentul de joasă tensiune nu este deloc protejat împotriva umidității		IPX4
Presiunea de alimentare cu apă	Minimă Maximă	0,5 bar (0,05 MPa) 8 bar (0,8 MPa)
Alimentarea cu apă <sup>1)</sup>		Apă rece
Încărcătură maximă	Bumbac	6 kg
Clasa de eficiență energetică		A++
Viteză de centrifugare	Maximă	1000 rpm

1) Racordați furtunul de alimentare cu apă la un robinet cu filet 3/4" .

## DATE TEHNICE SUPLIMENTARE

Denumire marcă	ZANUSSI	
Nume distribuitor	Electrolux Lehel Kft 1142 Budapesta Erzsébet kir.né útja 87	
Denumire model	ZWQ 61025WI	
	Unitate de măsură	
Clasa energetică	(pe o scară de la <b>A</b> la <b>D</b> , unde <b>A</b> - este cea mai economică și <b>D</b> cea mai puțin economică)	A++
Performanța la spălare	(pe o scară de la <b>A</b> la <b>G</b> , unde <b>A</b> este performanța maximă și <b>G</b> minimă)	A
Performanța uscării la centrifugare	(pe o scară de la <b>A</b> la <b>G</b> , unde <b>A</b> este ridicată și <b>G</b> redusă)	C
Umiditatea reziduală	%	60
Viteză maximă de centrifugare	rpm	1000
Încărcătura pentru spălat	kg	6
Consumul anual mediu de energie <sup>1)</sup>	kWh	167

Consumul mediu anual de apă 1)	litri	9490
Zgomot la spălarea cu program normal pentru articole din bumbac la 60°C	dB/A	57
Zgomot la centrifugare cu program normal pentru articole din bumbac la 60°C	dB/A	74

1) Conform cu EN60456.

## INFORMAȚII PRIVIND MEDIUL

Reciclați materialele marcate cu simbolul . Pentru a recicla ambalajele, acestea trebuie puse în containerele corespunzătoare. Ajuțați la protejarea mediului și a sănătății umane și la reciclarea deșeurilor din aparatele electrice și

electrocasnice. Nu aruncați aparatele marcate cu acest simbol  împreună cu deșeurile menajere. Returnați produsul la centrul local de reciclare sau contactați administrația orașului dvs.









[WWW.ZANUSSI.COM/SHOP](http://WWW.ZANUSSI.COM/SHOP)



192946790-A-042017