

GETTING STARTED? EASY.



ZWQ 61024WI

HU	Használati útmutató	2
	Mosógép	
RO	Manual de utilizare	18
	Mașină de spălat rufe	

ZANUSSI

BIZTONSÁGI INFORMÁCIÓK

Az üzembe helyezés és használat előtt gondosan olvassa el a mellékelt útmutatót. A gyártó nem vállal felelősséget a helytelen beszerelés vagy használat miatt keletkezett sérülésekért és károkért. Tartsa biztonságos és elérhető helyen az útmutatót, hogy szükség esetén mindig a rendelkezésére álljon.

GYERMEKEK ÉS FOGYATÉKKAL ÉLŐ SZEMÉLYEK BIZTONSÁGA

- A készüléket 8 év feletti gyermekek és csökkent fizikai, értelmi vagy mentális képességű, illetve megfelelő tapasztalatok vagy ismeretek híján lévő személyek csak felügyelettel, vagy a készülék biztonságos használatára vonatkozó megfelelő tájékoztatás esetén használhatják.
- Ne hagyja, hogy gyerekek játszanak a készülékkel.
- A 3 évesnél fiatalabb gyermekeket mindig tartsa távol a készüléktől, amikor az működik.
- Minden csomagolóanyagot tartson távol a gyermekektől, és megfelelően dobja azokat hulladékba.
- A mosószerket tartsa távol a gyermekektől.
- A gyermekeket és a háziállatokat tartsa távol a készüléktől, amikor az ajtaja nyitva van.
- Ha rendelkezik gyermekbiztonsági zárral a készülék, akkor azt be kell kapcsolni.
- Gyermekek felügyelet nélkül nem végezhetnek tisztítási vagy karbantartási tevékenységet a készüléken.

ÁLTALÁNOS BIZTONSÁG

- Ne változtassa meg a készülék műszaki jellemzőit.
- Soha ne lépje túl a megengedett legnagyobb töltetet, mely 6 kg tömegű lehet (lásd a „Programtáblázat” című fejezetet).
- Az üzemi víznyomás értékének a vízhálózat készülékcsatlakozási pontjánál 0,5 bar (0,05 MPa) és 8 bar (0,8 MPa) között kell lennie.

- Ügyeljen arra, hogy a készülék alsó részén levő szellőzőnyílást (ha van) a készülék alatti szőnyeg, lábtörlő vagy egyéb padlóburkoló tárgy ne zárja el.
- A készülék vízvezetékrendszerre történő csatlakoztatásához használja a mellékelt, új tömlőkészletet vagy a márkaszerviz által biztosított egyéb új tömlőkészletet.
- Régi tömlőkészlet nem használható fel újra.
- Ha a hálózati kábel megsérül, azt a gyártónak vagy a márkaszerviznek vagy más hasonlóan képzett személynek kell kicserélnie, nehogy elektromos veszélyhelyzet álljon elő.
- Bármilyen karbantartás előtt kapcsolja ki a készüléket, és húzza ki a hálózati csatlakozódugót a csatlakozóaljzatból.
- A készülék tisztításához ne használjon nagy nyomású vízsugarat és/vagy gőzt.
- A készüléket nedves ruhával tisztítsa. Csak semleges tisztítószerrel használjon. Ne használjon súrolószert, súrolószivacsot, oldószert vagy fém tárgyat.

BIZTONSÁGI UTASÍTÁSOK

ÜZEMBE HELYEZÉS

- Távolítsa el az összes csomagolást és a szállítási rögzítőcsavarokat.
- A szállítási rögzítőcsavarokat tartsa biztonságos helyen. Amennyiben a készüléket a jövőben szállítani kell, ezeket vissza kell szerelni, hogy a dob rögzítésével megakadályozzák a készülék belsejének sérülését.
- Súlyos a készülék, ezért legyen körültekintő a mozgatásakor. Mindig használjon munkavédelmi kesztyűt és zárt lábbelit.
- Ne helyezzen üzembe, és ne is használjon sérült készüléket.
- Tartsa be a készülékhez mellékelt üzembe helyezési útmutatóban foglaltakat.
- Ne helyezze üzembe a készüléket olyan helyen, ahol a hőmérséklet 0 °C alá süllyedhet, vagy ahol ki van téve az időjárásnak.
- A készülék üzemeltetésének helyén a padló vízszintes, sík, stabil, hőálló és tiszta legyen.
- Gondoskodjon arról, hogy keringeni tudjon a levegő a készülék és a padló között.
- Úgy állítsa be a lábakat, hogy a készülék és a padló között rendelkezésre álljon a szükséges hely.

- Ne helyezze üzembe a készüléket olyan helyen, ahol a fedelét nem lehet teljesen kinyitni.
- Ne tegyen a készülék alá edényt azért, hogy az esetleg a készülékből szivárgó vizet összegyűjtse. A használatra javasolt felszerelésekkel kapcsolatban forduljon a márkaszervizhez.

ELEKTROMOS CSATLAKOZTATÁS

- A készüléket kötelező földelni.
- Mindig megfelelően felszerelt, áramütés ellen védett aljzatot használjon.
- Ellenőrizze, hogy az adattáblán szereplő adatok megfelelnek-e a helyi elektromos hálózat paramétereinek.
- Ne használjon hálózati elosztókat és hosszabbító kábeleket.
- Ügyeljen a hálózati csatlakozódugó és a hálózati kábel épségére. Amennyiben a készülék hálózati vezetékét ki kell cserélni, a cserét márkaszervizünknel végeztesse el.
- Csak az üzembe helyezés befejezése után csatlakoztassa a hálózati csatlakozódugót a hálózati csatlakozóaljzatba. Ügyeljen arra, hogy a hálózati dugasz üzembe helyezés után is könnyen elérhető legyen.

- Nedves kézzel ne érintse meg a hálózati kábelt és a csatlakozódugót.
- A készülék csatlakozásának bontására, soha ne a hálózati kábelnél fogva húzza ki a csatlakozódugót. A kábelt mindig a csatlakozódugónál fogva húzza ki.
- A készülék megfelel az EGK irányelveinek.

VÍZHÁLÓZATRA CSATLAKOZTATÁS

- Ügyeljen arra, hogy ne okozzon sérülést a vízcsöveknek.
- Mielőtt új vagy hosszabb idő óta nem használt csövekhez csatlakoztatja javítás vagy új eszköz (pl. vízóra stb.) felszerelése után a készüléket, addig folyassa a vizet, amíg az teljesen ki nem tisztul.
- A készülék első használata közben és után ellenőrizze, hogy nem látható-e vízvívárgás.

HASZNÁLAT



FIGYELMEZTETÉS! Személyi sérülés, áramütés, tűz, égési sérülés vagy a készülék károsodásának veszélye áll fenn.

- Ez a készülék kizárólag háztartási célokra használható.
- Kövesse a mosószer csomagolásán feltüntetett utasításokat.
- Ne tegyen gyúlékony anyagot vagy gyúlékony anyaggal szennyezett tárgyat a készülékbe, annak közelébe, illetve annak tetejére.

TERMÉKLEÍRÁS

A KÉSZÜLÉK ÁTTEKINTÉSE

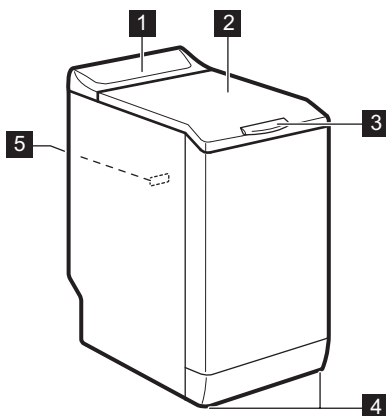

- 1 Kezelőpanel
- 2 Fedél
- 3 Fedélfogantyú
- 4 Lábak a készülék vízszintbe állításához.
- 5 Adattábla

- Ellenőrizze, hogy minden fémtárgyat eltávolított-e a ruhából.
- Ne mosson olajjal, zsírral vagy egyéb zsíros anyaggal erősen szennyezett ruhaneműt. Ezzel károsíthatja a mosógép gumi alkatrészeit. Az ilyen ruhaneműt a mosógépbe helyezés előtt mossa ki kézzel.

SZERVIZ

- A készülék javítását bizza a márkaszervizre.
- Csak eredeti pótalkatrészeket használjon.

ÁRTALMATLANÍTÁS



FIGYELMEZTETÉS! Sérülés- vagy fulladásveszély.

- Bontsa a készülék elektromos- és vízvezetési csatlakozását.
- A készülék közelében vágja át a hálózati kábelt, és tegye a hulladékba.
- Szerelje le az ajtókilincset, hogy megakadályozza gyermekek és kedvenc állatok készülékdobban rekedését.
- A készüléket az elektromos és elektronikus berendezésekre (WEEE) vonatkozó helyi rendeleteknek megfelelően tegye a hulladékba.



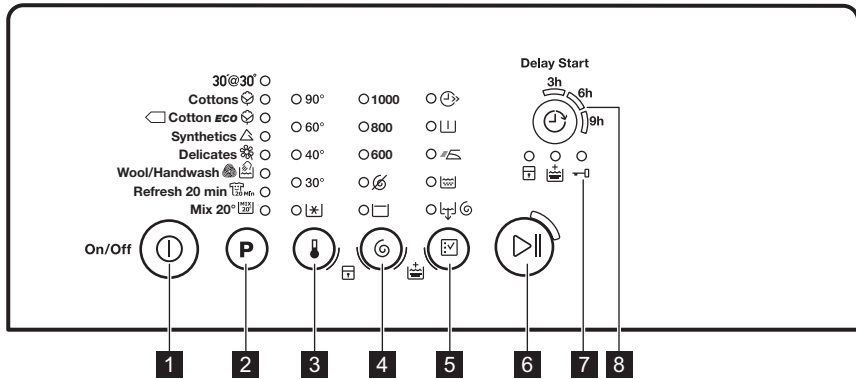

KEZELŐPANEL ISMERTETÉSE



- 1** Be/Ki gomb
- 2** Programválasztás érintőgomb **P**
- 3** Hőmérsékletválasztó érintőgomb
- 4** Centrifugálási sebesség választó érintőgomb
- 5** Kiegészítő funkcióválasztás érintőgomb
- 6** Indítás/Szünet érintőgomb
- 7** Visszajelzők:
Gyerekszár visszajelző
Extra öblítés visszajelzője
Ajtó zárva visszajelző
- 8** Késleltetett indítás érintőgomb

PROGRAMTÁBLÁZAT

Program Hőmérséklet-tartomány	Maximális töltet Maximális centrifugálási sebesség	Program leírása (Töltet típusa és szennyeződés mértéke)
30'@30° 30 °C	2 kg 800 ford./perc	Rövid ciklus enyhén szennyezett vagy csupán felfrissítendő pamut és műszálás darabokhoz.
Pamut 90 °C - Hideg	6 kg 1000 ford./perc	Fehér és színes pamut. Normál vagy enyhe szennyezettség.
Pamut Eco ¹⁾ 60 °C - 40 °C	6 kg 1000 ford./perc	Fehér és színtartó pamut. Normál szennyezettség. Az energiafogyasztás csökken, és a mosó-program ideje meghosszabbodik.
Műszál 60 °C - Hideg	2,5 kg 1000 ford./perc	Műszálás vagy kevert szál szövetek. Normál szennyezettség.

Program Hőmérséklet-tartomány	Maximális töltet Maximális centrifugálási sebesség	Program leírása (Töltet típusa és szennyeződés mértéke)
Kímélő  40 °C - Hideg	2,5 kg 1000 ford./perc	Kényes textilía, pl. akril, viszkóz és poliészter. Normál szennyezettség.
Gyapjú/Kézi mosás   40 °C - Hideg	1 kg 1000 ford./perc	Gépben mosható gyapjúhoz, kézzel mosható gyapjúhoz és „kézzel mosható” jelzéssel ellátott kényes szövetekhez.²⁾
Frissítés 20 perc  40 °C - 30 °C	1 kg 1000 ford./perc	Enyhén szennyezett vagy csupán egyszer viselt pamut és műszálás darabok.
Mix 20°  20 °C	2,5 kg 1000 ford./perc	Speciális program mérsékelten szennyezett pamuthoz, műszálás vagy kevert szálás szövetekhez. Válassza ezt a programot az energiafogyasztás csökkentéséhez. Ügyeljen arra, hogy a mosószert alacsony hőmérsékletre legyen alkalmas, a megfelelő mosási eredmény érdekében ³⁾ .

1) Standard programok az energiacímke fogyasztási értékei számára. A 2010/1061 sz. jogszabály értelmében ezek a programok a „Normál 60 °C-os pamut programnak” és a „Normál 40 °C-os pamut programnak” felelnek meg. Ezek a leghatékonyabb programok a normál szennyezettségű pamut ruhák mosásához, ami a vízfelhasználást és az energiafogyasztást illeti.



















A mosási szakasz tényleges vízhőmérséklete eltérhet a megadott program-hőmérséklet-től.

2) A ciklus közben a dob kis sebességen forog a kíméletes mosás érdekében. Úgy tűnhet, hogy a dob nem forog, vagy nem megfelelően forog, azonban ez normális jelenség ennél a programnál.

3) Semmilyen hófok kijelzés nem lesz látható.

Programfunkciók összegegyeztetetősége

Program										
30'@30°	■	■					■	■	■	
	■	■	■	■	■	■	■	■	■	■
	■	■	■	■	■	■	■	■	■	■
	■	■	■	■	■	■	■	■	■	■
	■	■	■	■	■	■	■	■	■	■
	■	■	■				■	■	■	
	■	■	■				■	■	■	

Program										
MIX 20'	■	■	■				■	■	■	

1) Ha ezt a kiegészítő funkciót választja, azt ajánljuk, hogy csökkentse a töltet mennyiségét. Továbbra is megtarthatja a teljes töltetet, de a mosási hatékonyság mérséklődik. Javasolt töltet: pamut: 3 kg, műszálás és kényes szövetek: 1,5 kg.

FOGYASZTÁSI ÉRTÉKEK



A címkén szereplő adatok tájékoztató jellegűek. Az értékek különböző okok miatt változhatnak: pl. a ruhanemű jellege és mennyisége, a víz és a környezeti hőmérséklet függvényében.

Programok	Töltet (kg)	Energiafogyasztás (kWh)	Vízfogyasztás (liter)	Program hozzávetőleges időtartama (perc)	Fennmaradó nedvességtartalom (%) ¹⁾
Pamut 60 °C	6	1,10	56	180	60
Pamut 40 °C	6	0,65	54	150	60
Műszál 40 °C	2,5	0,45	46	105	37
Kímélő 40 °C	2,5	0,55	46	90	37
Gyapjú/Kézi mosás 30 °C ²⁾	1	0,35	50	65	32

Szabványos pamut programok

Szabványos pamut 60 °C	6	0,80	47	246	60
Szabványos pamut 60 °C	3	0,54	38	174	60
Szabványos pamut 40 °C	3	0,49	39	175	60

1) A centrifugálási fázis végén.

2) Csak egyes modellek esetében áll rendelkezésre.

Kikapcsolt állapotban (W)	Bekapcsolva hagyva (W)
0.48	0.48

Kikapcsolt állapotban (W)

Bekapcsolva hagyva (W)

A fenti táblázatban szereplő adatok megfelelnek az EU 2009/125/EC számú bizottsági rendelkezésének, mely a 1015/2010 számú irányelvet teljesíti.

KIEGÉSZÍTŐ FUNKCIÓK

HŐMÉRSÉKLET

Ezzel a kiegészítő funkcióval módosítható az alapértelmezett hőmérséklet.

 visszajelző = hideg víz.

Megjelenik a beállított hőmérséklet visszajelzője.

CENTRIFUGÁLÁS

Ezzel a kiegészítő funkcióval módosítható az alapértelmezett centrifugálási sebesség.

Megjelenik a beállított sebesség visszajelzője.

További centrifugálási kiegészítő funkciók:

Nincs centrifugálás

- Ezzel a kiegészítő funkcióval kikapcsolhatja az összes centrifugálási fázist. Csak a szivattyúzás programfázis áll rendelkezésre.
- A megfelelő visszajelző világítani kezd.
- Ezt a kiegészítő funkciót kényes anyagok esetében alkalmazza.
- Egyes mosási programok esetén az öblítéseket a gép nagyobb mennyiségű víz felhasználásával végzi.

Öblítés tartás

- Ezzel a kiegészítő funkcióval megelőzheti a ruhanemű gyűrődését.
- A megfelelő visszajelző világítani kezd.
- A program befejeztével a víz a dobban marad.
- A dob rendszeres időközönként forgást végez, hogy megakadályozza a ruhák gyűrődését.
- A fedél zárva marad. A fedél kinyitásához le kell a vizet engedni.



A víz leeresztéséhez olvassa el a „Miután a program véget ért” című részt.

GYORS

Ezzel a kiegészítő funkcióval csökkentheti a program időtartamát.

Ezt a kiegészítő funkciót enyhén szennyezett vagy felfrissítendő darabok esetén használja.

A megfelelő visszajelző világítani kezd.

ELŐMOSÁS

Ezzel a kiegészítő funkcióval egy előmosási szakaszt adhat a mosási programhoz.

Erős szennyeződés esetén használja ezt a kiegészítő funkciót. A kiegészítő funkció aktiválása növeli a program időtartamát.

A megfelelő visszajelző világítani kezd.

VASALÁSKÖNYNYÍTŐ

A készülék gyengéd mosást és centrifugálást végez, hogy megakadályozza a ruhák gyűrődését.

A készülék csökkenti a centrifugálás fordulatszámát, több vizet használ, és a program időtartamát a ruhanemű típusához igazítja.

A megfelelő visszajelző világítani kezd.

ÖBLÍTÉS

Ezzel a kiegészítő funkcióval csak egyetlen utolsó öblítés végezhető el a kiválasztott mosási programnál.

Ha az Extra öblítés funkciót () is beállítja, a készülék további kettő vagy három öblítést végez.

A megfelelő visszajelző világítani kezd.

SZIVATTYÚZÁS ÉS CENTRIFUGÁLÁS

Ezzel a kiegészítő funkcióval lehet végrehajtani a centrifugálás és szivattyúzás ciklust.

Ez a centrifugálási fázis megfelel a beállított mosási programnak.



Ha a Nincs centrifugálás () kiegészítő funkciót is beállítja, a készülék csak szivattyúzást végez.

KÉSLELTETETT INDÍTÁS

A funkció segítségével a program indítása 9, 6 vagy 3 órával késleltethető.

Megjelenik a beállított érték visszajelzője.

EXTRA ÖBLÍTÉS

Ezzel a kiegészítő funkcióval további öblítési szakaszokat adhat a mosási programhoz.



Olyan személyek esetében használja ezt a kiegészítő funkciót, akik allergiások a mosószerekre, valamint olyan helyeken, ahol lágy a víz.

A hozzá tartozó visszajelző világitani kezd.¹⁾

BEÁLLÍTÁSOK



ÁLLANDÓ EXTRA ÖBLÍTÉS



A kiegészítő funkció mindig egy további öblítést eredményez egy új program beállításakor.

- A kiegészítő funkció **be/kikapcsolásához** egyidejűleg addig tartsa megérintve a  és  gombot, amíg a  visszajelző **világitani nem kezd/el nem alszik**.

GYEREKZÁR

Ezzel a kiegészítő funkcióval megakadályozhatja a gyermekeket abban, hogy játsszanak a kezelőpanellel.

- A kiegészítő funkció **be/kikapcsolásához** egyidejűleg addig tartsa megérintve a  és  gombot, amíg a  visszajelző **világitani nem kezd/el nem alszik**.

Ezt a kiegészítő funkciót a  gomb megérintése után kapcsolja be: minden gomb inaktív a  gomb kivételével.



Ez a kiegészítő funkció akkor is aktív marad, ha a készüléket kikapcsolja.

HANGJELZÉSEK

Hangjelzések hallhatóak, amikor:

- A program befejeződik.
- A készülékben hiba lépett fel.

A hangjelzések **ki-/bekapcsolására**, a **P** és a  gombot érintse meg egyidejűleg 4 másodpercre.



Ha kikapcsolja a hangjelzéseket, azok csak akkor működnek, amikor a készülék működésében hiba lép fel.

AZ ELSŐ HASZNÁLAT ELŐTT

1. Öntsön egy kevés mosószert a mosószertartályba.
2. Állítsa be és ruhák nélkül indítson el egy pamut mosására szolgáló programot a legmagasabb hőmérsékleten.

Ez minden szennyeződést eltávolít a dobból és a tartályból.

NAPI HASZNÁLAT



FIGYELMEZTETÉS! Lásd a Biztonságról szóló részt.

A MOSNIVALÓ BETÖLTÉSE

1. Nyissa fel a készülék fedelét.
 2. Nyomja meg az **A** gombot.
- Automatikusan kinyílik a dob.

3. Helyezze a mosandó darabokat egyenként a dobba.
4. Rázza meg a darabokat, mielőtt a készülékbe helyezi őket.

Ügyeljen arra, hogy ne tegyen túl sok mosandó holmit a dobba.

5. Csukja be a dobot, majd a fedelet.

¹⁾ A kiegészítő funkció bekapcsolásával kapcsolatban olvassa el a „Beállítások” c. fejezetet.

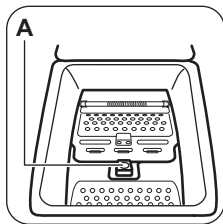

VIGYÁZAT! A készüléke fedelének bezárása előtt, ellenőrizze, hogy megfelelően bezárta-e a dobot.

MOSÓSZERESZEREK ÉS ADALÉKOK HASZNÁLATA

Mérje ki a mosó- és az öblítőszeret.

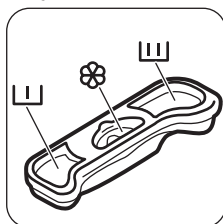

MOSÓSZER-ADAGOLÓ REKESZEK



Előmosási szakasz mosószer-adagolója.



Mosási szakasz mosószer-adagolója.



Rekesz a folyékony adalékok (öblítőszer, keményítő) számára.



VIGYÁZAT! Ne lépje túl a **M** szintet.

A KÉSZÜLÉK ELINDÍTÁSA

Nyomja meg néhány másodperc hosszan a **Be/Ki** gombot a készülék be- vagy kikapcsolásához.

Hang hallatszik a készülék bekapcsolásakor.

PROGRAM KIVÁLASZTÁSA

- Érintse meg a **P** program gombot, majd állítsa be a programot:
 - A **▷||** gomb visszajelzője lassan villog.
- Szükség esetén módosítsa a hőmérsékletet és a centrifugálási sebességet, vagy adjon hozzá további kiegészítő funkciókat. Ha

elindít egy kiegészítő funkciót, annak visszajelzője megjelenik.



Ha valamelyik beállítás nem megfelelő, a **▷||** gomb visszajelzője háromszor pirosan felvillan.

EGY PROGRAM KÉSLELTETETT INDÍTÁS NÉLKÜLI INDÍTÁSA

Érintse meg a **▷||** gombot.

- A **▷||** gomb visszajelzőjének villogása megszűnik, és folyamatosan világítani kezd.
- A program elindul, a fedélzár bekapcsol, és világít a **▷||** visszajelző.



A leeresztő szivattyú egy rövid időre bekapcsolhat a mosási ciklus kezdetén.

EGY PROGRAM KÉSLELTETETT INDÍTÁSSAL TÖRTÉNŐ INDÍTÁSA

A program kezdete 9, 6 vagy 3 órával késleltethető.

- Érintse meg a **⌚** gombot a beállítani kívánt késleltetés kiválasztásához.

Megjelenik a kiválasztott késleltetés visszajelzője.

- Érintse meg a **▷||** gombot:
 - A készülék megkezdí a visszaszámlálást.
 - Amikor a visszaszámlálás befejeződött, automatikusan megkezdődik a program végrehajtása.





A késleltetett indítás a **▷||** gomb megérintése előtt módosítható vagy törölhető. A **▷||** gomb megérintése után a késleltetés csak törölhető.

Késleltetett indítás törlése:

- A **▷||** gomb megérintésével kapcsolja szünet üzemmódba a készüléket.
- Érintse meg többször a **⌚** gombot, amíg a beállított késleltetés visszajelzője ki nem alszik.
A program azonnali elindításához érintse meg ismét a **▷||** gombot.

A PROGRAM MEGSZAKÍTÁSA ÉS A KIEGÉSZÍTŐ FUNKCIÓK MÓDOSÍTÁSA

Csak néhány kiegészítő funkciót módosíthat a működése megkezdése előtt.

1. Érintse meg a  gombot.
A gomb visszajelzője villog.
2. Módosítsa a kiegészítő funkciókat.
3. Érintse meg ismét a  gombot.
A program folytatódik.

PROGRAM TÖRLÉSE

1. A program törléséhez és a készülék kikapcsolásához nyomja meg a  gombot néhány másodpercre.
2. A készülék bekapcsolásához nyomja meg újra ugyanezt a gombot. Most új mosási programot állíthat be.



Új program indítása előtt a készülék leeresztheti a vizet. Ebben az esetben ellenőrizze, hogy továbbra is van-e mosószer a mosószer-adagoló rekeszben, és ha nincs, töltsze fel ismét mosószerrel.



A FEDÉL FELNYITÁSA

A készülék fedele zárva van, amíg egy program vagy a késleltetett indítás működik. Világít a  visszajelző.



VIGYÁZAT! Ha a hőmérséklet vagy dobban lévő víz szintje túl magas, nem nyithatja ki a készülék fedelét.



A készülék fedelének kinyitása a program első 10 perce alatt, vagy amikor a késleltetett indítás működik:

1. A  gomb megnyomásával szüneteltesse a készülék működését.
2. Várjon, amíg a fedélzár  visszajelző kialszik.
3. A készülék fedele kinyitható.
4. Csukja be a fedelet, és nyomja meg ismét a  gombot. Folytatódik a program (vagy a késleltetett indítás) végrehajtása.



A készülék fedelének kinyitása, amikor a program működik:

1. A készülék kikapcsolásához fordítsa el a programválasztó gombot Be/Ki állásba.
2. Várjon néhány percet, mielőtt felnyitná a fedelet.
3. Zárja be a fedelet, és állítsa be ismét a programot.







MIUTÁN A PROGRAM VÉGET ÉRT

- A készülék automatikusan leáll.
- Egy hangjelzés hallható (ha engedélyezve van).
- Kialszik a  gomb visszajelzője.
- A fedélzár  visszajelző villog (amikor a fedél kioldása történik), majd kialszik.
- A készülék fedele kinyitható.
- Szedje ki a ruhaneműt a dobból. Ellenőrizze, hogy a dob üres-e.
- A készülék kikapcsolásához nyomja meg a  gombot néhány másodpercre.
- Zárja el a vízcsapot.
- Hagyja egy ideig nyitva a fedelet, hogy elkerülje a penész vagy kellemetlen szagok keletkezését.

A mosási program véget ért, de még mindig víz van a dobban:

- Rendszeresen forog a dob, hogy megakadályozza a ruhák gyűrődését.
- A  visszajelző villogással emlékezteti arra, hogy engedje le a vizet.
- Világít a fedélzár  visszajelző. A  gomb visszajelzője villog. A fedél zárva marad.
- A fedél kinyitásához le kell a vizet engednie.

A víz leeresztése:



1. A víz leeresztése.
 - Érintse meg a  gombot. A készülék kiszivattyúzza a vizet, és a kiválasztott programhoz megengedett maximális centrifugálási sebességgel végzi el a centrifugálást.
 - Másik lehetőségként érintse meg a  gombot a centrifugálási sebesség módosításához, majd érintse meg a  gombot. A készülék leereszti a vizet és centrifugál. Ha beállítja a  funkciót, a készülék csak szivattyúzást végez.
2. A program befejezése után néhány perc elteltével kialszik a fedélzár  visszajelző, és felnyithatja a fedelet.
3. A készülék kikapcsolásához nyomja meg a  gombot néhány másodpercre.



A készülék leereszti a vizet, és körülbelül 18 óra elteltével automatikusan centrifugál (kivéve gyapjú program esetén).

AUTOMATIKUS KIKAPCSOLÁS KIEGÉSZÍTŐ FUNKCIÓ:

Az energiafogyasztás csökkentésére az AUTOMATIKUS KIKAPCSOLÁS kiegészítő funkció automatikusan kikapcsolja a készüléket. Minden visszajelző kialszik, amikor:

- A  gomb megérintése előtt 5 perccel nem használja a készüléket.
A készülék ismételt bekapcsolásához nyomja meg a  gombot.

- A mosási program befejezése után 5 perccel. A készülék ismételt bekapcsolásához nyomja meg a  gombot.
Ha új ciklust szeretne beállítani, érintse meg a **P** gombot.

HASZNOS TANÁCSOK ÉS JAVASLATOK

A RUHA TÖLTET

- A következők szerint válogassa szét a ruhákat: fehér, színes, műszál, kényes és gyapjúruhák.
- Tartsa be a mosási útmutatásokat, melyek a ruhák kezelési címkéin találhatóak.
- Ne mosson együtt fehér és színes darabokat.
- Egyes színes darabok elszíneződhetnek az első mosásnál. Célzerű az első mosásnál külön mosni a darabokat.
- Gombolja be a párnahuzatokat, húzza össze a cipzárat, kapcsolja be a kapcsokat és patentokat. Kösse össze az öveket.
- Ūritse ki a zsebeket, és fordítsa ki a darabokat.
- Fordítsa ki a többrétegű anyagokat, gyapjút és festett ábrákkal ellátott darabokat.
- Különleges mosószerezrel távolítsa el az erős szennyeződések.
- A mosógépbe helyezés előtt a ruhaneműből mossa ki és távolítsa el az erős szennyeződések.
- Legyen körültekintő a függönyök esetében. Vegye ki az akasztókat, és tegye mosózsákba vagy párnahuzatba a függönyöket.
- Ne mossa a készülékben a nem szegett vagy szakadt ruhadarabokat. Használjon mosózsákot a kis és/vagy kényes darabok mosására (pl.: merevített melltartók, övek, harisnyanadrágok stb.).
- Centrifugálási szakaszban a nagyon kicsi töltet kiegyensúlyozási problémákat okozhat. Ilyen esetben kézzel rendezze el a dobban a ruhadarabokat, majd indítsa újra a centrifugálási szakaszt.

MAKACS SZENNYEZŐDÉSEK

Egyes szennyeződések esetében nem elegendő a víz és a mosószerez.

Célzerű az ilyen szennyeződések a darab készülékbe tétele előtt kezelni.

Különleges folteltávolítók állnak rendelkezésre. Azt a különleges folteltávolítót használja, mely megfelel a folt és az anyag jellegének.

MOSÓSZEREK ÉS ADALÉKANYAGOK

- Csak mosógépek számára készült mosószerezet és adalékokat használjon:
 - univerzális, valamennyi anyagtipushoz való mosópor;
 - finomtextil (max. 40 °C-os) és gyapjú mosásához való mosópor,
 - valamennyi anyagfajtához, elsősorban az alacsony hőfokú (max. 60 °C-os) programokhoz való folyékony mosószerezek, illetve a csak gyapjú mosására szolgáló speciális mosószerezek.
- Ne keverje a különböző fajtájú mosószerezet.
- A környezet védelme érdekében ne használjon a szükségesnél több mosószerezet.
- Mindig tartsa be a mosószerez termékek csomagolásán található útmutatásokat.
- Az anyag fajtájának és színének, a program hőmérsékletének és a szennyezettség mértékének megfelelő termékeket használja.
- Ha a készüléke nem rendelkezik terelőlapos mosószerez-adagolóval, akkor adagológolyóba öntse a folyékony mosószerezet (a golyót a mosószerez gyártója mellékeli).

KÖRNYEZETVÉDELMI TANÁCSOK

- Előmosási fázis nélkül tegye be a normál szennyezettségű ruhákat mosáshoz.
- Mindig maximális megengedett ruhatöltettel indítson egy mosóprogramot.
- Szükség esetén használjon folteltávolítót, amikor alacsony hőmérsékletű programot állít be.
- A megfelelő mennyiségű mosószerez használatához ellenőrizze a háztartási vízhálózatában lévő víz keménységét. Lásd a „Vízkeménység” című szakaszt.

VÍZKEMÉNYSÉG

Ha nagy vagy közepes a vízkeménység a körzetében, akkor célszerű vízlágyítót használni a mosógépekben. Olyan körzetekben, ahol alacsony a vízkeménység nem szüksége vízlágyító használatára.

A körzetében lévő vízkeménység megérdeklődéséhez a helyi vízellátó vállalathoz forduljon.

ÁPOLÁS ÉS TISZTÍTÁS



FIGYELMEZTETÉS! Lásd a Biztonságról szóló részt.

KÜLSŐ TISZTÍTÁS

Csak szappannal és meleg vízzel tisztítsa a készüléket. Hagyjon minden felületet megszáradni.



VIGYÁZAT! Ne használjon alkoholt, oldószereket vagy vegyszereket.

VÍZKŐTELENÍTÉS

Ha nagy vagy közepes a vízkeménység a körzetében, akkor célszerű vízkőtelenítőt használni a mosógépekben.

Rendszeresen ellenőrizze a dobot, hogy megakadályozza vízkő- és rozsdarészecskék képződését.

Csak mosógéphez való termékeket használjon a rozsdarészecskék eltávolítására. Ezt a ruhamosástól külön végezze.



Mindig tartsa be a termék csomagolásán található útmutatásokat.

KARBANTARTÁSI MOSÁS

Az alacsony hőmérsékletű programok használata esetén előfordulhat, hogy mosószer marad a dobben. Rendszeresen végezzen karbantartási mosást. Ennek elvégzéséhez:

- Szedje ki az összes ruhaneműt a dobból.
- Egy kevés mosószerrel, maximális hőmérsékleten, pamut mosására szolgáló, rövid programot használjon.

A FEDÉL TÖMÍTÉSE

Rendszeresen vizsgálja meg a tömítést. Szükség esetén tisztítsa meg ammóniatartalmú

Megfelelő mennyiségű vízlágyítót alkalmazzon. Mindig tartsa be a termék csomagolásán található útmutatásokat.

tisztítókrémrel, mely nem karcolja meg a tömítést.



Mindig tartsa be a termék csomagolásán található útmutatásokat.

FAGYVESZÉLY

Ha olyan helyen van a készülék elhelyezve, ahol 0 °C alatt lehet a hőmérséklet, akkor engedje ki a megmaradt vizet a befolyócsőből és a leeresztő szivattyúból.



Tegye ezt akkor is, amikor vészleeresztést szeretne végezni.

1. Zárja el a vízcsapot.
2. Szerelje le a befolyócsövet.
3. Szerelje le a kifolyócsövet a hátsó tartóról, és akassza ki a mosdókagylóból vagy szifonból.
4. A befolyó- és kifolyócső végét helyezze egy edénybe. Hagyja, hogy a csövekből kifolyjon a víz.
5. Válassza ki a Szivattyúzás programot, és hagyja futni a ciklus végéig.
6. A készülék kikapcsolásához fordítsa el a programválasztó gombot Be/Ki állásba.
7. Húzza ki a készülék csatlakozóját a fali aljzatból.



FIGYELMEZTETÉS! Ellenőrizze, hogy magasabb-e 0 °C-nál a hőmérséklet, mielőtt ismét használja a készüléket. A gyártó nem vállal felelősséget az alacsony hőmérsékletek miatt keletkező károkért.

A BEFOLYÓCSŐ ÉS A SZELEPBEŊN LÉVŐ SZŰRŐ TISZTÍTÁSA

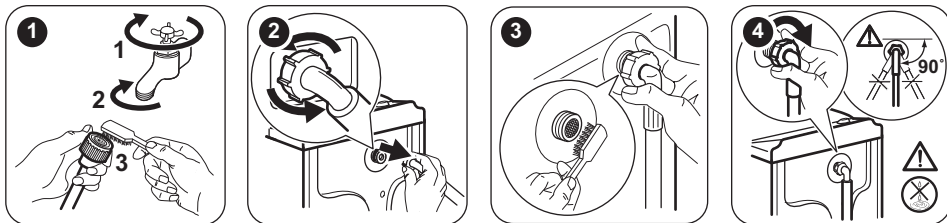

A MOSÓSZER-ADAGOLÓ TISZTÍTÁSA

1.

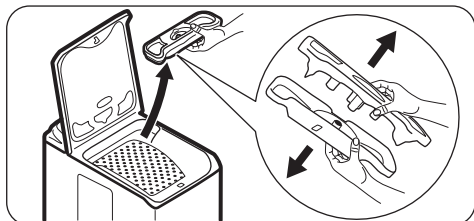

2.

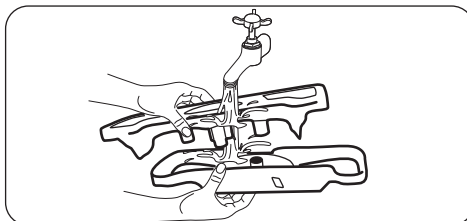

3.

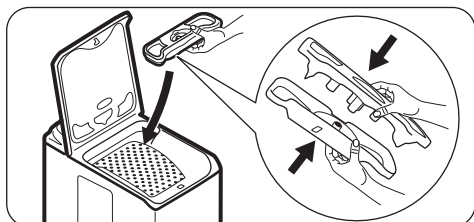

HIBAELHÁRÍTÁS



FIGYELMEZTETÉS! Lásd a Biztonságról szóló részt.

BEVEZETÉS



A készülék nem indul el, vagy működés közben leáll.

Először próbálja meg kiküszöbölni a problémát (lásd a táblázatot). Ha nem sikerül, forduljon a márkaszervizhez.

Bizonyos hibák esetén hangjelzések hallhatóak.

A  gomb visszajelzője **pirosan** villog, és a megfelelő visszajelző megjelenése jelzi a riasztási kódot:

-  - A készülék nem tölti be megfelelően a vizet.

-  - A készülék nem ereszti le a vizet.
-  - A készülék fedele vagy a dob ajtaja nyitva van, vagy nem megfelelően van bezárva. Kérjük, ellenőrizze mindkettőt.
- A  gomb visszajelzője 11-szer **pirosan**, majd 1-szer (vagy 2-szer, illetve 3-szor) sárgán felvillan: A hálózati feszültség ingadozik. Várja meg, hogy a feszültségingadozás megszűnjön.



FIGYELMEZTETÉS! Mielőtt ellenőrné, kapcsolja ki a készüléket.

LEHETSÉGES MEGHIBÁSODÁSOK

Jelenség	Lehetséges megoldás
A program nem indul el.	<ul style="list-style-type: none"> • Ügyeljen arra, hogy a villásdugó be legyen dugva a hálózati aljzatba. • Győződjön meg arról, hogy a készülék fedele és a dob ajtaja jól be van-e zárva. • Ellenőrizze, hogy nem oldott-e ki valamelyik biztosíték a biztosítékdozobban. • Ellenőrizze, hogy megnyomta-e az Indítás/Szünet gombot. • Ha késleltetett indítás van beállítva, törölje azt, vagy várja meg a visszaszámlálás befejeződését. • Kapcsolja ki a Gyerekzár funkciót, ha az be van kapcsolva.
A készülék nem tölti be megfelelően a vizet.	<ul style="list-style-type: none"> • Ellenőrizze, hogy nyitva van-e a vízcsap. • Ellenőrizze, hogy a hálózati víznyomás nem túl alacsony-e. Ezzel kapcsolatban kérjen tájékoztatást a helyi vízműtől. • Ellenőrizze, hogy a vízcsap nincs-e eltömődve. • A hibát az okozhatja, hogy a vízbefolyó-tömlőben vagy a leeresztő szelepből található szűrők egyike el van tömődve. Nézze meg az „Ápolás és tisztítás” című részt. Ha a probléma továbbra is fennáll, akkor forduljon a márkaszervizhez. • Ellenőrizze, hogy a vízbefolyó-tömlő nincs-e megcsavarodva vagy megtörve. • Ellenőrizze, hogy megfelelő-e a befolyócső csatlakoztatása.
A készülék nem engedi ki a vizet.	<ul style="list-style-type: none"> • Ellenőrizze, hogy a szifon nincs-e eltömődve. • Ellenőrizze, hogy a kifolyócső nincs-e megcsavarodva vagy megtörve. • Ellenőrizze, hogy megfelelő-e a kifolyócső csatlakoztatása. • Állítsa be a szivattyúzás kiegészítő funkciót, ha szivattyúzás nélküli programot állított be. • Állítsa be a szivattyúzás kiegészítő funkciót, ha olyan kiegészítő funkciót állított be, melynek végén a víz a dobban marad. • Ezt a jelenséget a lefolyószűrő eltömődése okozhatja. Kérjük, forduljon a márkaszervizhez.
A centrifugálási szakasz nem működik, vagy a mosási ciklus szokatlanul sokáig tart.	<ul style="list-style-type: none"> • Ilyen esetben kézzel rendezze el a dobban a darabokat, majd indítsa újra a centrifugálási szakaszt. Ezt a jelenséget kiegyensúlyozási hiba is kiválthatja. • Állítsa be a centrifugálás kiegészítő funkciót. • Állítsa be a szivattyúzás kiegészítő funkciót, ha olyan kiegészítő funkciót állított be, melynek végén a víz a dobban marad. • Ezt a jelenséget a lefolyószűrő eltömődése okozhatja. Kérjük, forduljon a márkaszervizhez.
Víz van a padlón.	<ul style="list-style-type: none"> • Ellenőrizze, hogy a vízcsövek vízcsatlakozásai szorosan meg vannak-e húzva, és nincs-e vízszivárgás. • Ellenőrizze, hogy nincsenek-e sérülések a víz befolyó- és kifolyócsövén. • Ellenőrizze, hogy a megfelelő minőségű és mennyiségű mosószert használja-e.
Nem lehet felnyitni a készülék fedelét.	<ul style="list-style-type: none"> • Ellenőrizze, hogy a mosási program befejeződött-e. • Állítsa be a szivattyúzás vagy centrifugálás kiegészítő funkciót, ha víz van a dobban.

Jelenség	Lehetséges megoldás
A készülékből szokatlan zajok hallatszanak.	<ul style="list-style-type: none"> Ellenőrizze, hogy megfelelő-e a készülék vízszintezése. Olvassa el az „Üzembe helyezési utasítás” című részt. Ellenőrizze, hogy eltávolította-e a csomagolást és/vagy a szállítási rögzítőcsavarokat. Olvassa el az „Üzembe helyezési utasítás” című részt. Tegyen több ruhát a dobba. Lehetséges, hogy a töltet túl kicsi.
A készülék megtelik vízzel, majd azonnal leereszti azt.	<ul style="list-style-type: none"> Ellenőrizze, hogy megfelelő helyzetben van-e a kifolyócső. Lehetséges, hogy a kifolyócső vége túl alacsonyan van. Olvassa el az „Üzembe helyezési utasítás” című részt.
Nem kielégítő a mosás eredménye.	<ul style="list-style-type: none"> Növelje a mosószer mennyiségét, vagy használjon másikat. A ruhák mosása előtt használjon speciális tisztítószereket a macacszennyeződések eltávolítására. Ellenőrizze, hogy megfelelő hőmérsékletet állított-e be. Csökkentse a töltetet.
Nem lehet beállítani egy kiegészítő funkciót.	<ul style="list-style-type: none"> Ügyeljen arra, hogy csak a szükséges érintőgombot/gombokat nyomja meg.

Ellenőrzés után kapcsolja be a készüléket. A program a megszakítási ponttól folytatódik.

Ha a probléma ismét jelentkezik, akkor forduljon a márkaszervizhez.

Ha a készülék a fentiekől eltérő hibakódot jelez

(a  gomb visszajelzője pirosan villog).

Kapcsolja ki majd be a készüléket. Ha a probléma továbbra is fennáll, akkor forduljon a márkaszervizhez.

SZERVIZ

Javasoljuk, hogy csak eredeti tartalékalkatrészeket használjon.

Ha készülékével a márkaszervizhez fordul, legyenek kéznél az alábbi adatok. Az információk az adattáblán találhatóak: típus, termékszám és sorozatszám. (Mod., Prod. No., Ser. No.)

MŰSZAKI ADATOK

Méretek	Szélesség / magasság / mélység / teljes mélység	400 mm/ 890 mm/ 600 mm/ 600 mm
Elektromos csatlakoztatás	Üzemi feszültség Összteljesítmény Biztosíték Frekvencia	230 V 2200 W 10 A 50 Hz
A szilárd részecskék és nedvesség bejutása elleni védelmet a védőburkolat biztosítja, kivéve ahol az alacsony feszültségű részeket nem védi ez burkolat		IPX4
Hálózati víznyomás	Minimum Maximum	0,5 bar (0,05 MPa) 8 bar (0,8 MPa)
Vízellátás ¹⁾		Hideg víz
Maximális töltet	Pamut	6 kg
Energiahatékonysági osztály		A++

Centrifugálási sebesség

Maximum

1000 ford./perc



1) Csatlakoztassa a vízbefolyó-tömlőt egy 3/4" csavarmenetes csaphoz.

KIEGÉSZÍTŐ MŰSZAKI ADATOK

Márkajelzés (logó)	ZANUSSI	
Forgalmazó neve	Electrolux Lehel Kft 1142 Budapest Erzsébet királyné útja 87	
A készülék azonosító jele	ZWQ 61024WI	
	Mértékegység	
Energiaosztály	(az A és D közötti skálán, ahol az „A” a leghatékonyabb és „D” a legkevésbé hatékony)	A++
Mosási hatékonyság	(az A és G közötti skálán, ahol „A” a legnagyobb és „G” a legkisebb teljesítményt jelenti)	A
Centrifugálási hatékonyság	(az A és G közötti skálán, ahol „A” a leghatékonyabb, és „G” a legkevésbé hatékony)	C
Maradék nedvesség	%	60
Maximális centrifugálási sebesség	ford./perc	1000
Mosási töltet	kg	6
Átlagos éves energiafogyasztás¹⁾	kWh	167
Átlagos éves vízfogyasztás¹⁾	liter	9490
Mosóprogram zajszintje normál, 60 °C-os pamut program esetében	dB/A	57
Centrifuga zajszintje normál, 60 °C-os pamut program esetében	dB/A	74

1) Az EN60456 szabványnak megfelel.

KÖRNYEZETVÉDELMI TUDNIVALÓK

A  következő jelzéssel ellátott anyagokat hasznosítsa újra. Újrahasznosításhoz tegye a megfelelő konténerekbe a csomagolást. Járuljon hozzá környezetünk és egészségünk védelméhez, és hasznosítsa újra az elektromos és elektronikus hulladékot. A  tiltó

szimbólummal ellátott készüléket ne dobja a háztartási hulladék közé. Juttassa el a készüléket a helyi újrahasznosító telepre, vagy lépjen kapcsolatba a hulladékkezelésért felelős hivatallal.

INFORMAȚII PRIVIND SIGURANȚA

Înainte de instalarea și de utilizarea aparatului, citiți cu atenție instrucțiunile furnizate. Producătorul nu este responsabil pentru nicio vătămare sau daună rezultată din instalarea sau utilizarea incorectă. Păstrați permanent instrucțiunile într-un loc sigur și accesibil pentru o consultare ulterioară.

SIGURANȚA COPIILOR ȘI A PERSOANELOR VULNERABILE

- Acest aparat poate fi utilizat de copiii cu vârsta mai mare de 8 ani, de persoanele cu capacități fizice, senzoriale sau mentale reduse sau de persoanele fără cunoștințe sau experiență doar sub supraveghere sau după o scurtă instruire care să le ofere informațiile necesare despre utilizarea sigură a aparatului și să le permită să înțeleagă pericolele la care se expun.
- Nu lăsați copiii să se joace cu aparatul.
- Copiii cu vârsta de maxim 3 ani nu trebuie lăsați niciodată în apropierea acestui aparat atunci când acesta este în funcțiune.
- Nu lăsați ambalajele la îndemâna copiilor și aruncați-le conform reglementărilor.
- Nu lăsați detergenții la îndemâna copiilor.
- Nu lăsați copiii și animalele să se apropie de aparat atunci când ușa acestuia este deschisă.
- Dacă aparatul are un dispozitiv de siguranță pentru copii, acesta trebuie activat.
- Copiii nu vor realiza curățarea sau întreținerea realizată de utilizator asupra aparatului fără a fi supravegheați.

ASPECTE GENERALE PRIVIND SIGURANȚA

- Nu modificați specificațiile acestui aparat.
- Nu depășiți sarcina maximă de 6 kg (consultați capitolul „Tabelul de programe”).

- Presiunea de alimentare cu apă din punctul de racord la rețeaua de apă trebuie să fie între 0,5 bar (0,05 MPa) și 8 bar (0,8 MPa).
- Fanta de aerisire din bază (dacă este cazul) nu trebuie să fie blocate de mochetă, covor sau orice alt material folosit la acoperirea pardoselii.
- Aparatul trebuie conectat la rețeaua de apă folosind noile seturi de furtunuri furnizate sau alte noi seturi de furtunuri furnizate de Centrul de service autorizat.
- Furtunurile vechi nu trebuie reutilizate.
- În cazul în care cablul de alimentare este deteriorat, acesta trebuie înlocuit de producător, de Centrul de service autorizat al acestuia sau de persoane cu o calificare similară pentru a se evita electrocutarea.
- Înainte de a efectua orice operație de întreținere, dezactivați aparatul și scoateți ștecherul din priză.
- Nu folosiți apă pulverizată cu presiune ridicată sau abur pentru curățarea aparatului.
- Curățați aparatul cu o lavetă umedă. Utilizați numai detergenți neutri. Nu folosiți produse abrazive, bureți abrazivi, solvenți sau obiecte metalice.

INSTRUCȚIUNI DE SIGURANȚĂ

INSTALAREA

- Scoateți toate materialele folosite la ambalare și buloanele de transport.
- Păstrați șuruburile de transport într-un loc sigur. Dacă aparatul va fi mutat pe viitor, acestea trebuie fixate din nou pentru a bloca tamburul și pentru a-l proteja de deteriorare.
- Aveți întotdeauna grijă când mutați aparatul deoarece acesta este greu. Folosiți întotdeauna mănuși de protecție și încălțăminte închisă.
- Dacă aparatul este deteriorat, nu îl instalați sau utilizați.
- Urmați instrucțiunile de instalare furnizate împreună cu aparatul.
- Nu instalați sau utilizați aparatul în locuri în care temperatura poate fi sub 0°C sau direct expus intemperiilor.
- Suprafața podelei unde aparatul va fi instalat trebuie să fie plată, stabilă, rezistentă la căldură și curată.

- Asigurați circulația aerului între aparat și podea.
- Pentru a obține spațiul necesar între aparat și podea, reglați picioarele acestuia.
- Nu instalați aparatul în locuri care nu permit deschiderea completă a capacului acestuia.
- Nu așezați niciun recipient pentru colectarea posibilelor scurgeri de apă de sub aparat. Contactați Centrul de service autorizat pentru a afla ce accesorii pot fi utilizate.

CONEXIUNEA LA REȚEAUA ELECTRICĂ

- Aparatul trebuie legat la o priză cu împământare.
- Utilizați întotdeauna o priză cu protecție (împământare) contra electrocutării, montată corect.
- Asigurați-vă că parametrii de pe plăcuța cu date tehnice sunt compatibili cu valorile nominale ale sursei de alimentare.

- Nu folosiți prize multiple și cabluri prelungitoare.
- Procedați cu atenție pentru a nu deteriora ștecherul și cablul de alimentare electrică. Dacă este necesară înlocuirea cablului de alimentare, acesta trebuie înlocuit numai de către centrul autorizat de service.
- Introduceți ștecherul în priză numai după încheierea procedurii de instalare. Asigurați accesul la priză după instalare.
- Nu atingeți cablul de alimentare sau ștecherul cu mâinile ude.
- Nu trageți de cablul de alimentare pentru a scoate din priză aparatul. Trageți întotdeauna de ștecher.
- Acest aparat este conform cu Directivele C.E.E.

RACORDAREA LA APĂ

- Nu deteriorați furtunurile de apă.
- Înainte de conectarea la țevi noi, țevi care nu au fost folosite mult timp, la care s-au făcut lucrări de reparație sau au fost montate noi dispozitive (apometre, etc.), lăsați să curgă apa până când aceasta devine curată și limpede.
- Asigurați-vă că nu sunt pierderi vizibile de apă în timpul și după prima utilizare a aparatului.

UTILIZARE



AVERTISMENT! Pericol de rănire, electrocutare, incendiu, arsuri sau de deteriorare a aparatului.

- Acest aparat este destinat exclusiv pentru uz casnic.

- Respectați instrucțiunile de siguranță de pe ambalajul detergentului.
- Produsele inflamabile sau obiectele umezite cu produse inflamabile nu trebuie introduse în aparat, nici puse adiacent sau deasupra acestuia.
- Îndepărtați toate obiectele metalice din rufe.
- Nu spălați țesăturile care sunt foarte murdare cu ulei, grăsime sau alte substanțe pline de grăsime. Se pot deteriora piesele din cauciuc ale mașinii de spălat rufe. Prespălați manual astfel de țesături înainte de a le încărca în mașina de spălat rufe.

SERVICE

- Pentru a repara aparatul contactați un Centru de service autorizat.
- Utilizați numai piese de schimb originale.

GESTIONAREA DEȘEURILOR DUPĂ ÎNCHEIEREA CICLULUI DE VIAȚĂ AL APARATULUI



AVERTISMENT! Pericol de vătămare sau sufocare.

- Deconectați aparatul de la sursa de alimentare electrică și cea de apă.
- Tăiați cablul de alimentare electrică chiar de lângă aparat și aruncați-l.
- Scoateți încuietoarea ușii pentru a nu permite copiilor sau animalelor de companie să rămână blocați în tambur.
- Aruncați aparatul în conformitate cu cerințele locale privind eliminarea Deșeurilor de echipamente electrice și electronice (WEEE).

DESCRIEREA PRODUSULUI

PREZENTAREA APARATULUI

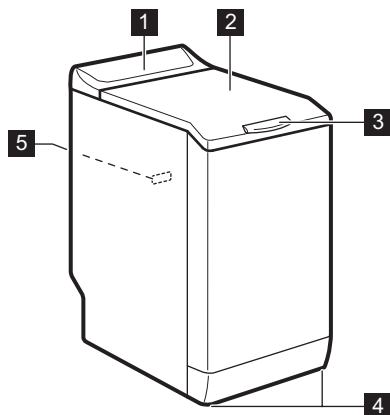





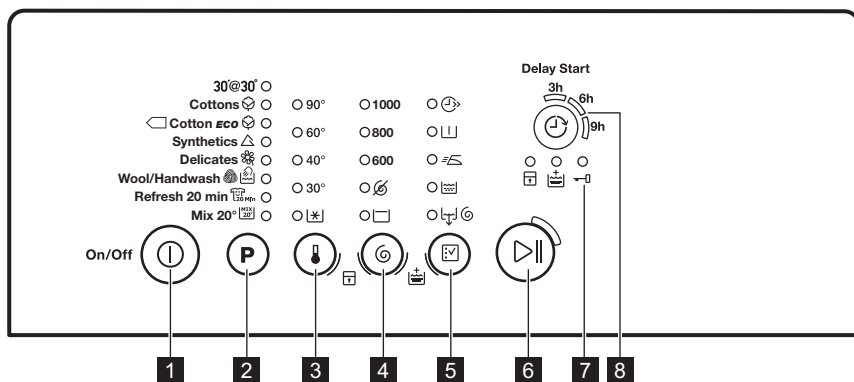



- 1 Panou de comandă
- 2 Capac
- 3 Mâner pentru capac
- 4 Picioare pentru aducerea la nivel a aparatului
- 5 Plăcuță cu date tehnice

DESCRIEREA PANOULUI DE COMANDĂ



- 1 Pornit/Oprit Buton
- 2 Tasta pentru selecție program **P**
- 3 Tastă pentru selecție temperatură
- 4 Tastă pentru selecție centrifugare
- 5 Tastă pentru selecție opțiuni
- 6 Tastă pentru Start/Pauză
- 7 Indicatori:
Indicator Blocare acces copii
- Indicator Clătire suplimentară

TABELUL PROGRAMELOR

Program Interval pentru tem- peratură	Încărcătură maximă Viteză maximă de cen- trifugare	Descriere program (Tip de încărcătură și de murdărie)
30'@30° 30°C	2 kg 800 rpm	Un ciclu scurt pentru articole sintetice și delicate cu nivel redus de murdărie sau pentru articole care trebuie reîmprospătate.
Bumbac  90°C - Rece	6 kg 1000 rpm	Bumbac alb și colorat. Nivel mediu și redus de murdărie.
 Bumbac Eco ¹⁾  60°C - 40°C	6 kg 1000 rpm	Bumbac alb și bumbac colorat în culori rezistente. Nivel normal de murdărie. Consumul de energie scade și durata programului de spălare este extinsă.
Sintetice  60°C - Rece	2,5 kg 1000 rpm	Articole sintetice sau articole cu țesături mixte. Nivel normal de murdărie.
Delicate  40°C - Rece	2,5 kg 1000 rpm	Țesături delicate precum cele din acril, viscoză, poliester. Nivel normal de murdărie.
Lână/Spălare manuală   40°C - Rece	1 kg 1000 rpm	Țesături din lână care pot fi spălate în mașină, pot fi spălate manual sau țesături delicate cu simbolul de îngrijire «spălare manuală». ²⁾
Împrospătare 20 min  40°C - 30°C	1 kg 1000 rpm	Articole din bumbac și sintetice cu nivel redus de murdărie sau purtate o singură dată.

Program Interval pentru tem- peratură	Încărcătură maximă Viteză maximă de cen- trifugare	Descriere program (Tip de încărcătură și de murdărie)
Mix 20°  20°C	2,5 kg 1000 rpm	Program special pentru bumbac, sintetice și țesături mixte cu murdărie ușoară. Setati acest program pentru a reduce consumul de energie. Asigurați-vă că detergentul este indicat pentru utilizarea la temperatură redusă pentru a avea rezultate bune la spălare ³⁾ .

















1) Programe standard pentru valorile de consum din eticheta energetică. Conform reglementării 1061/2010, aceste programe sunt «programul standard la 60°C pentru bumbac» și, respectiv, «programul standard la 40°C pentru bumbac». Acestea sunt cele mai eficiente programe în ceea ce privește consumul combinat de curent și de apă pentru spălutul rufelor din bumbac cu grad normal de murdărie.



Temperatura apei în faza de spălare poate diferi de temperatura specificată pentru programul selectat.

- 2)** Pe durata acestui ciclu tamburul se rotește încet pentru a asigura o spălare delicată. Poate părea că tamburul nu se rotește sau nu se rotește corect, însă acest lucru este normal la acest program.
3) Nu este aprins niciun indicator de temperatură.

Compatibilitatea opțiunilor programelor

Program										
30'@30°	■	■					■	■	■	
	■	■	■	■	■	■	■	■	■	■
	■	■	■	■	■		■	■	■	■
	■	■	■	■	■	■	■	■	■	■
	■	■	■	■	■		■	■	■	■
	■	■	■				■	■	■	
	■	■	■				■	■	■	
	■	■	■				■	■	■	

1) La setarea acestei opțiuni vă recomandăm să reduceți cantitatea de rufe. Este posibilă păstrarea încărcăturii complete, dar rezultatele spălării pot fi nesatisfăcătoare. Încărcătura recomandată: bumbac: 3 kg, sintetice și delicate: 1,5 kg.

VALORI DE CONSUM



Datele din acest tabel sunt aproximative. Mai multe variabile pot afecta datele: cantitatea și tipul de rufe, apa și temperatura mediului ambiant.

Programe	Încărcătură (kg)	Consum de energie (kWh)	Consum de apă (litri)	Durata aproximativă a programului (minute)	Grad de umezeală remanentă (%) ¹⁾
Bumbac 60°C	6	1,10	56	180	60
Bumbac 40°C	6	0,65	54	150	60
Sintetice 40°C	2,5	0,45	46	105	37
Delicate 40°C	2,5	0,55	46	90	37
Lână/Spălare manuală 30°C ²⁾	1	0,35	50	65	32

Programe standard pentru bumbac

Standard 60°C pentru bumbac	6	0,80	47	246	60
Standard 60°C pentru bumbac	3	0,54	38	174	60
Standard 40°C pentru bumbac	3	0,49	39	175	60

1) La finalul fazei de centrifugare.

2) Nu este disponibil la anumite modele.

Modul Oprit (W)	Modul Inactiv (W)
0.48	0.48

Informațiile oferite în tabelul de mai sus sunt conforme cu reglementarea Comisiei UE 1015/2010 de implementare a directivei 2009/125/CE

OPȚIUNI

TEMPERATURA

Cu această opțiune puteți schimba temperatura implicită.

Indicator = apă rece.

Indicatorul pentru temperatura setată se aprinde.

CENTRIFUGARE

Cu această opțiune puteți schimba viteza de centrifugare implicită.

Indicatorul pentru viteza setată se aprinde.

Opțiuni suplimentare pentru centrifugare:

Fără centrifugare

- Setează această opțiune pentru a dezactiva toate fazele de centrifugare. Este disponibilă doar faza de evacuare.
- Indicatorul aferent se aprinde.
- Setează această opțiune pentru țesăturile foarte delicate.
- Faza de clătire utilizează mai multă apă pentru anumite programe de spălare.

Clătire oprită

- Setează această opțiune pentru a preveni șifonarea rufelor.
- Indicatorul aferent se aprinde.
- La terminarea programului rămâne apă în tambur.
- Tamburul se rotește în mod regulat pentru a preveni șifonarea rufelor.
- Capacul rămâne blocat. Trebuie să evacuați apa pentru a debloca capacul.



Pentru a evacua apa, consultați „La terminarea programului”.

RAPID

Cu această opțiune puteți reduce durata programului.

Utilizați această opțiune pentru articole cu nivel redus de murdărie sau pentru articole care trebuie reîmprospătate.

Indicatorul aferent se aprinde.

PRESPĂLARE

Cu această opțiune puteți adăuga o fază de prespălare la un program de spălare.

Utilizați această opțiune pentru articole foarte murdare. Când setați această opțiune durata programului va crește.

Indicatorul aferent se aprinde.

SETĂRI

CLĂTIREA SUPLIMENTARĂ PERMANENTĂ



Cu această opțiune puteți avea permanent o clătire suplimentară atunci când setați un program nou.

CĂLCARE UȘOARĂ

Aparatul spală și centrifughează cu atenție rufe pentru a preveni șifonarea.

Aparatul reduce viteza de centrifugare, folosește mai multă apă și adaptează durata programului la tipul de rufe.

Indicatorul aferent se aprinde.

CLĂTIRE

Cu această opțiune puteți realiza doar o ultimă clătire pentru programul de spălare selectat.

Dacă setați și funcția Clătire suplimentară () aparatul adaugă două sau mai multe clătiri.

Indicatorul aferent se aprinde.

EVACUARE ȘI CENTRIFUGARE

Cu această opțiune setați ciclul de centrifugare și evacuare.

Această fază de centrifugare este adecvată pentru programul de spălare setat.



Dacă setați și opțiunea Fără centrifugare () , aparatul realizează doar evacuarea.

PORNIRE CU ÎNTĂRZIERE

Cu această opțiune puteți întârzia pornirea unui program cu 9, 6 sau 3 ore.



Indicatorul valorii setate este aprins.

CLĂTIRE SUPLIMENTARĂ

Cu această opțiune puteți adăuga câteva clătiri la un program de spălare.

Utilizați această opțiune pentru persoanele alergice la detergenți și în zone unde apa are o duritate redusă.



Indicatorul aferent se aprinde.¹⁾

- Pentru a **activa/dezactiva** această opțiune, atingeți simultan  și  până când indicatorul  se aprinde/se stinge.



1) Consultați „Stări” pentru informații privind activarea acestei opțiuni.

BLOCARE ACCES COPII

Cu această opțiune puteți împiedica copiii să se joace la panoul de comenzi.

- Pentru a **activa/dezactiva** această opțiune, atingeți simultan  și  până când indicatorul  **se aprinde/se stinge**.

Activați această opțiune după ce ați atins butonul

: butoanele sunt blocate (cu excepția butonului .



Această opțiune rămâne activă chiar și atunci când opriți aparatul.

SEMNALELE ACUSTICE

Sunt emise semnale acustice atunci când:

- Programul s-a încheiat.
- Aparatul este defect.

Pentru **dezactivarea/activarea** semnalelor acustice, atingeți simultan butoanele **P** și  timp de 4 secunde.



Dacă dezactivați semnalele acustice, acestea continuă să funcționeze când aparatul are o defecțiune.

ÎNAINTE DE PRIMA UTILIZARE

1. Puneți o cantitate redusă de detergent în compartimentul pentru faza de spălare.
2. Selectați și porniți un program pentru articole din bumbac, la cea mai înaltă temperatură, fără rufe.

Astfel este eliminată eventuala murdărie acumulată pe cuvă și tambur.

UTILIZAREA ZILNICĂ



AVERTISMENT! Consultați capitolele privind siguranța.

ÎNCĂRCAREA RUFELOR

1. Deschideți capacul aparatului.
2. Apăsați butonul **A**. Tamburul se deschide automat.
3. Introduceți rufe în tambur, câte un articol pe rând.
4. Scuturați rufe înaintea de a le introduce în aparat.

Asigurați-vă că nu introduceți prea multe rufe în tambur.

5. Închideți tamburul și capacul.

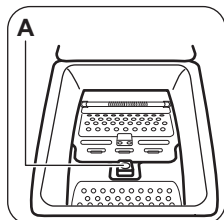



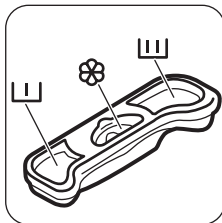

ATENȚIE! Înainte de a închide capacul, asigurați-vă că faceți acest lucru în mod corect.

UTILIZAREA DETERGENTULUI ȘI A ADITIVILOR

Măsurați cantitatea de detergent și de balsam de rufe.



COMPARTIMENTELE PENTRU DETERGENT

	Compartimentul pentru detergent pentru faza de prespălare.
	Compartimentul pentru detergent pentru faza de spălare.
	Compartiment pentru aditivi lichizi (balsam de rufe, apret).
	ATENȚIE! Nu depășiți nivelul  .

ACTIVAREA APARATULUI

Apăsați lung timp de câteva secunde butonul **Pornit/Oprit** pentru a activa sau dezactiva aparatul.

La activarea aparatului este emis un semnal sonor.

SETAREA UNUI PROGRAM



1. Atingeți butonul program **P** și setați programul:
 - Indicatorul butonului  clipește încet.
2. Dacă este necesar, modificați temperatura și viteza de centrifugare sau adăugați opțiuni disponibile. Atunci când activați o opțiune, indicatorul opțiunii setate se aprinde.



Dacă ați setat ceva incorect, indicatorul butonului  clipește în culoarea roșie de trei ori.

PORNIREA UNUI PROGRAM FĂRĂ ÎNTÂRZIERE

Atingeți butonul .

- Indicatorul butonului  nu mai clipește și rămâne pornit.
- Programul începe, capacul se blochează, indicatorul  este aprins.



Pompa de evacuare poate funcționa pentru o scurtă perioadă de timp la începutul ciclului de spălare.



PORNIREA UNUI PROGRAM CU AJUTORUL PORNIRII CU ÎNTÂRZIERE

Pornirea unui program poate fi întârziată cu 9, 6 sau 3 ore.



1. Apăsați butonul  pentru a selecta întârzierea pe care doriți să o setați. Indicatorul întârzierii selectate este aprins.

2. Atingeți butonul 
 - Aparatul începe numărătoarea inversă.
 - Atunci când numărătoarea inversă este încheiată, programul pornește automat.





Puteți anula sau modifica setarea pentru pornirea cu întârziere înainte de a atinge butonul . După atingerea butonului  puteți să anulați doar întârzierea.

Pentru a anula pornirea cu întârziere:

1. Atingeți butonul  pentru a pune aparatul în pauză.
2. Atingeți butonul  până când indicatorul întârzierii setate se stinge. Pentru a porni programul imediat, atingeți din nou butonul .

ÎNTRERUPEREA UNUI PROGRAM ȘI MODIFICAREA OPȚIUNILOR

Puteți schimba numai unele opțiuni, înainte de a fi activate.

1. Atingeți . Indicatorul pentru acest buton se aprinde intermitent.
2. Modificați opțiunile.
3. Atingeți din nou . Programul este reluat.

ANULAREA UNUI PROGRAM

1. Pentru a anula un program și a dezactiva aparatul, apăsați butonul  timp de câteva secunde.
2. Apăsați din nou același buton pentru a activa aparatul. Acum puteți selecta un alt program de spălare.



Înainte de a începe noul program, aparatul poate evacua apa. În acest caz, asigurați-vă că mai aveți detergent în compartimentul pentru detergent și completați dacă acesta lipsește.

DESCHIDEREA CAPACULUI



În timpul funcționării unui program sau a pornirii cu întârziere, capacul aparatului este blocat.

Indicatorul  este pornit.



ATENȚIE! Dacă temperatura și nivelul apei din tambur sunt prea mari, nu puteți deschide capacul.



Deschideți capacul în timpul primelor 10 minute ale programului și în timpul funcționării pornirii cu întârziere:

1. Apăsați  pentru pune aparatul în pauză.
2. Așteptați ca indicatorul pentru capac blocat  să se stingă.
3. Puteți deschide capacul.
4. Închideți capacul și apăsați din nou . Programul (sau pornirea cu întârziere) continuă.



Deschideți capacul atunci când este activ un program:

1. Rotiți butonul de selectare a programelor la poziția Pornit/Oprit pentru a dezactiva aparatul.
2. Așteptați câteva minute și după aceea deschideți capacul aparatului.
3. Închideți capacul și setați din nou programul.

LA TERMINAREA PROGRAMULUI

- Aparatul se oprește automat.
- Semnalele acustice funcționează (dacă sunt activate).
- Indicatorul butonului  se stinge.
- Indicatorul blocare capac  clipește (atunci când capacul se deblochează), după care se stinge.
- Puteți deschide capacul.
- Scoateți rufele din aparat. Lăsați tamburul gol.
- Apăsăți butonul  timp de câteva secunde pentru dezactiva aparatul.
- Închideți robinetul de apă.
- Țineți capacul întredeschis pentru a preveni formarea mucegaiului și a mirosurilor.

Programul de spălare este terminat, dar tamburul mai conține apă:







- Tamburul se rotește în mod regulat pentru a preveni șifonarea rufelor.
- Indicatorul  clipește pentru a vă reaminti să evacuați apa.
- Indicatorul pentru capac blocat  este pornit. Indicatorul pentru butonul  se aprinde intermitent. Capacul rămâne blocat.
- Trebuie să evacuați apa pentru a deschide capacul.

Evacuarea apei:

INFORMAȚII ȘI SFATURI

ÎNCĂRCĂTURA DE RUFE

- Împărțiți rufele în: albe, colorate, sintetice, delicate și lână.
- Respectați instrucțiunile de spălare de pe etichetele rufelor.
- Nu spălați articole albe și colorate împreună.
- Unele articole colorate se pot decolora la prima spălare. Recomandăm ca primele spălări ale acestora să fie făcute separat.
- Închideți nasturii fețelor de pernă, închideți fermoarele, găicile și capsele. Legați curelele.
- Goliți buzunarele și depiați articolele.



1. Pentru a evacua apa.
 - Atingeți butonul . Aparatul evacuează apa și centrifughează cu viteza maximă de centrifugare pentru programul de spălare selectat.
 - Alternativ, atingeți butonul  pentru a modifica viteza de centrifugare, după care atingeți butonul . Aparatul evacuează apa și centrifughează. Dacă ați setat , aparatul face doar evacuarea.
2. Atunci când se termină programul și trec câteva minute indicatorul pentru capac blocat  se stinge și puteți deschide capacul.
3. Apăsăți butonul  timp de câteva secunde pentru dezactiva aparatul.



Aparatul evacuează apa și centrifughează automat după 18 ore (cu excepția programului pentru Lână).

OPȚIUNEA OPRIRE AUTOMATĂ

Opțiunea OPRIRE AUTOMATĂ aflată în așteptare dezactivează automat aparatul pentru a reduce consumul de energie. Toate indicatoarele se sting atunci când:

- Nu utilizați aparatul timp de 5 minute înainte de a atinge .
 - Pentru a reactiva aparatul apăsați butonul .
- După 5 minute de la încheierea programului de spălare.
 - Pentru a reactiva aparatul apăsați butonul .
 - Atingeți butonul **P** dacă doriți să setați un ciclu nou.

- Țesăturile cu mai multe straturi, articolele din lână și cele cu imprimeuri trebuie întoarse pe dos.
- Eliminați petele dificile cu un detergent special.
- Spălați și pre-tratați petele de murdărie intensă înainte de a pune articolele în tambur
- Atenție la perdele. Scoateți inelele și puneți perdelele într-un saculeț de spălare sau într-o față de pernă.
- Nu spălați rufe fără tivuri sau cu tăieturi. Folosiți o plasă de spălare pentru a spăla articolele mici și/sau delicate (de ex. suțiene fără sârmă, curele, colanți, etc.).

- O încărcătură foarte mică poate provoca probleme de echilibru în timpul fazei de centrifugare. În acest caz, aranjați manual articolele din cuvă și reluați faza de centrifugare.

PETELE PERSISTENTE

În cazul anumitor pete, apa și detergentul nu sunt suficiente.

Recomandăm pre-tratarea acestor pete înainte de introducerea articolelor în aparat.

Sunt disponibile substanțe speciale pentru îndepărtarea petelor. Folosiți substanța specială pentru îndepărtarea petelor, corespunzătoare tipului de pată și țesăturii.

DETERGENȚI ȘI ADITIVI

- Utilizați numai detergenți și aditivi produși special pentru utilizarea într-o mașină de spălat rufe:
 - detergenți praf pentru toate tipurile de țesături,
 - detergenți praf pentru țesături delicate (max. 40°C) și lână,
 - detergenți lichizi, de preferat pentru programe de spălare la temperatură joasă (max. 60 °C) pentru toate tipurile de țesături sau speciali, numai pentru lână.
- Nu amestecați tipuri diferite de detergenți.
- Pentru a ajuta mediul înconjurător, nu utilizați o cantitate mai mare de detergent decât cea corectă.
- Respectați instrucțiunile de pe ambalajul acestor produse.

- Folosiți produsele corespunzătoare tipului și culorii materialului, temperaturii programului și gradului de murdărie.
- Dacă aparatul pe care-l aveți nu este prevăzut cu dozator pentru detergent lichid cu clapetă, adăugați detergenții lichizi cu bila de dozare (furnizată de producătorul detergentului).

RECOMANDĂRI ECOLOGICE

- Pentru a spăla rufe cu un nivel mediu de murdărie folosiți un program fără prespălare.
- Porniți întotdeauna un program de spălare cu cantitatea maximă permisă de rufe.
- Dacă este necesar, când setați un program cu temperatură redusă, utilizați o substanță de scos petele.
- Pentru utilizarea cantității optime de detergent, verificați duritatea apei din locuință. Consultați „Duritatea apei”.

DURITATEA APEI

Dacă apa din zona în care vă aflați are o duritate ridicată sau medie, recomandăm utilizarea unui dedurizator de apă pentru mașini de spălat. În zonele în care apa are o duritate redusă nu este necesară utilizarea unui dedurizator.

Pentru a afla duritatea apei din zona în care vă aflați, adresați-vă furnizorului de apă local.

Folosiți o cantitate corectă a nile de dedurizatorului apei. Respectați instrucțiunile de pe ambalajul produsului.

ÎNGRIJIREA ȘI CURĂȚAREA



AVERTISMENT! Consultați capitolele privind siguranța.

CURĂȚAREA EXTERIOARĂ

Curățați aparatul numai cu săpun și apă caldă. Uscați complet toate suprafețele.



ATENȚIE! Nu folosiți alcool, solvenți sau produse chimice.

DECALCIFIERE

Dacă apa din zona în care vă aflați are o duritate ridicată sau medie, recomandăm utilizarea unui produs de decalcifiere a apei pentru mașini de spălat.

Verificați regulat tamburul pentru a preveni depunerile de calcar și particulele de rugină.

Pentru eliminarea petelor de rugină utilizați doar produse speciale dedicate mașinilor de spălat. Efectuați această procedură separat față de spălarea rufelor.



Respectați întotdeauna instrucțiunile de pe ambalajul produsului.

SPĂLAREA DE ÎNTREȚINERE

Este posibil ca în cazul programelor cu temperatură redusă anumiți detergenți să rămână în tambur. Realizați regulat o spălare de întreținere. Pentru a face acest lucru:

- Scoateți toate rufe din tambur.
- Selectați programul pentru bumbac cu cea mai ridicată temperatură și o cantitate redusă de detergent.

GARNITURA CAPACULUI

Examinați garnitura în mod regulat. Curățați-o atunci când este necesar folosind un agent de curățare tip cremă cu amoniac fără a zgâria suprafața garniturii.

-  Respectați întotdeauna instrucțiunile de pe ambalajul produsului.

MĂSURI DE PRECAUȚIE ÎMPOTRIVA ÎNGHEȚULUI

Dacă aparatul este instalat într-o zonă unde temperatura poate coborî sub 0°C, eliminați apa rămasă în furtunul de alimentare și din pompa de evacuare.

-  Realizați această procedură și atunci când efectuați evacuarea de urgență.

1. Închideți robinetul de apă.

2. Scoateți furtunul de alimentare cu apă.
3. Scoateți furtunul de evacuare de pe suportul din spate și desfaceți-l de la chiuvetă sau sifon.
4. Puneți capetele fiecărui furtun de evacuare și de alimentare într-un recipient. Lăsați apa să se scurgă din furtunuri.
5. Setați programul de Evacuare și lăsați-l să funcționeze până la terminarea ciclului.
6. Rotiți butonul de selectare a programelor la poziția Pornit/Oprit pentru a dezactiva aparatul.
7. Scoateți aparatul din priză.



AVERTISMENT! Înainte de a reutiliza aparatul, verificați dacă temperatura este peste 0°C. Producătorul nu este responsabil de daunele provocate de temperaturi reduse.

CURĂȚAREA FURTUNULUI DE ALIMENTARE CU APĂ ȘI A FILTRUL ROBINETULUI

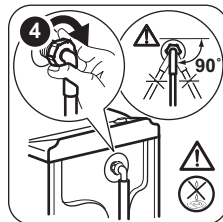
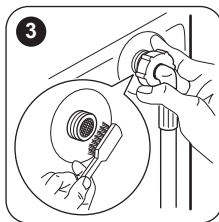
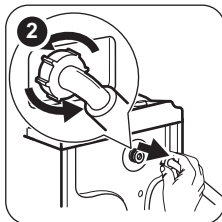
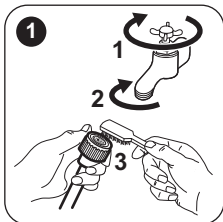

CURĂȚAREA DOZATORULUI PENTRU DETERGENT

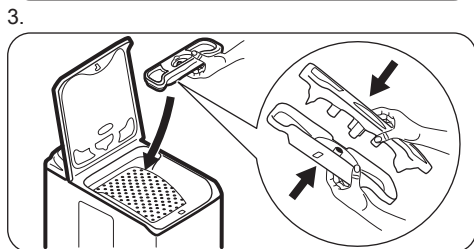
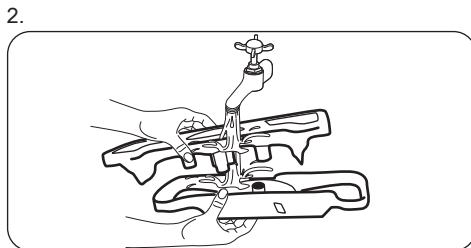
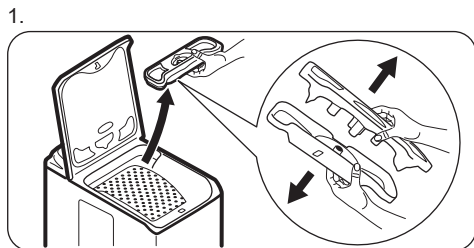

DEPANARE



AVERTISMENT! Consultați capitolele privind siguranța.

INTRODUCERE



Aparatul nu pornește sau se oprește în timpul funcționării.

Mai întâi încercați să găsiți o soluție la problemă (consultați tabelul). Dacă acțiunea nu dă rezultate, adresați-vă Centrului de service autorizat.

La unele probleme, sunt emise semnale acustice.

Indicatorul butonului  clipește în culoarea **roșie** și unul dintre indicatoare se aprinde pentru a afișa un cod de alarmă:

-  - Aparatul nu se alimentează corect cu apă.

-  - Aparatul nu evacuează apa.
-  - Capacul aparatului sau ușile tamburului sunt deschise sau nu sunt închise corect. Verificați-le pe ambele!
- Indicatorul butonului  clipește în culoarea **roșie** de 11 ori și 1 dată (sau de 2 sau de 3 ori) în culoarea galbenă: Sursa de alimentare nu este stabilă. Așteptați stabilizarea sursei de alimentare.



AVERTISMENT! Dezactivați aparatul înainte de a realiza verificările.

DEFECTĂRI POSIBILE

Problemă	Soluție posibilă
Programul nu pornește.	<ul style="list-style-type: none">• Verificați dacă ștecherul este introdus în priză.• Verificați dacă capacul aparatului și ușile tamburului sunt închise corect.• Verificați dacă există o siguranță arsă în tabloul de siguranțe.• Verificați dacă Start/Pauză a fost apăsat.• Dacă este setată pornirea cu întârziere, anulați setarea sau așteptați terminarea numărătorii inverse.• Dezactivați funcția Blocare acces copii dacă este pornită.
Aparatul nu se alimentează corect cu apă.	<ul style="list-style-type: none">• Verificați dacă robinetul de apă este deschis.• Verificați dacă presiunea de la rețeaua de alimentare cu apă nu este prea mică. Pentru această informație, contactați compania locală de furnizare a apei.• Verificați dacă robinetul de apă este înfundat.• Această problemă poate fi cauzată de filtrul furtunului de alimentare sau de supapa filtrului de evacuare care ar putea fi înfundată. Consultați capitolul „Îngrijirea și curățarea”. Dacă problema persistă, contactați Centrul de service autorizat.• Verificați dacă furtunul de alimentare este răsucit sau îndoit.• Verificați dacă racordul furtunului de alimentare cu apă este realizat corect.

Problemă	Soluție posibilă
Aparatul nu evacuează apa.	<ul style="list-style-type: none"> • Verificați dacă scurgerea chiuvetei este înfundată. • Verificați dacă furtunul de evacuare este răsucit sau îndoit. • Verificați dacă racordul furtunului de evacuare este realizat corect. • Setați o opțiune de evacuare dacă ați setat un program fără faza de evacuare. • Setați o opțiune de evacuare dacă ați setat o opțiune care se termină cu apă în tambur. • Această problemă poate fi cauzată de filtrul de evacuare înfundat. Contactați Centrul de service autorizat.
Faza de centrifugare nu funcționează sau ciclul de spălare durează mai mult decât este normal.	<ul style="list-style-type: none"> • Aranjați manual articolele din cuvă și reluați faza de centrifugare. Această problemă poate fi cauzată de lipsa echilibrării. • Setați opțiunea de centrifugare. • Setați o opțiune de evacuare dacă ați setat o opțiune care se termină cu apă în tambur. • Această problemă poate fi cauzată de filtrul de evacuare înfundat. Contactați Centrul de service autorizat.
Pe jos este apă.	<ul style="list-style-type: none"> • Verificați dacă racordurile furtunurilor de apă sunt etanșe și nu există nicio pierdere de apă. • Verificați dacă furtunul de alimentare cu apă și furtunul de evacuare prezintă deteriorări. • Utilizați un tip adecvat de detergent și în cantitatea corectă.
Nu puteți deschide capacul aparatului.	<ul style="list-style-type: none"> • Verificați dacă programul de spălare s-a terminat. • Setați o opțiune de evacuare sau de centrifugare dacă există apă în tambur.
Aparatul face un zgomot neobișnuit.	<ul style="list-style-type: none"> • Verificați dacă aparatul a fost adus la nivel. Consultați capitolul „Instrucțiuni de instalare”. • Îndepărtați toate materialele folosite la ambalare și / sau buloanele folosite la transport. Consultați capitolul „Instrucțiuni de instalare”. • Adăugați mai multe rufe în tambur. Încărcătura poate fi prea mică.
Aparatul se umple cu apă și o evacuează imediat.	<ul style="list-style-type: none"> • Verificați dacă furtunul de evacuare este în poziția corectă. Capătul furtunului de evacuare poate fi poziționat prea jos. Consultați capitolul „Instrucțiuni de instalare”.
Rezultatele la spălare nu sunt satisfăcătoare.	<ul style="list-style-type: none"> • Măriți cantitatea de detergent sau folosiți un alt detergent. • Folosiți produse speciale pentru a îndepărta petele persistente înainte de a spăla rufe. • Verificați dacă ați selectat temperatura corectă. • Reduceți încărcătura de rufe.
Nu puteți seta o opțiune.	<ul style="list-style-type: none"> • Verificați dacă ați apăsat doar butoanele dorite.

După verificare, activați aparatul. Programul continuă din punctul în care a fost întrerupt.
Dacă problema apare din nou, contactați Centrul de service autorizat.

Dacă aparatul indică alte coduri de alarmă (indicatorul butonului  clipește în roșu).
Dezactivați și activați aparatul. Dacă problema continuă să apară, contactați Centrul de service autorizat.

SERVICE

Vă recomandăm utilizarea pieselor de schimb originale.

Atunci când contactați centrul de service autorizat este necesar să aveți la îndemână

aceste date. Puteți găsi informațiile pe plăcuța cu date tehnice: model, PNC, număr de serie. (Mod., Prod. No., Ser. No.)

DATE TEHNICE

Dimensiuni	Lățime / Înălțime / Adâncime / Adâncime totală	400 mm/ 890 mm/ 600 mm/ 600 mm
Conexiunea la rețeaua electrică	Tensiune Putere totală Siguranță fuzibilă Frecvență	230 V 2200 W 10 A 50 Hz
Nivel de protecție împotriva pătrunderii particulelor solide și a umidității asigurat de capacul de protecție, cu excepția cazului în care echipamentul de joasă tensiune nu este deloc protejat împotriva umidității		IPX4
Presiunea de alimentare cu apă	Minimă Maximă	0,5 bar (0,05 MPa) 8 bar (0,8 MPa)
Alimentarea cu apă ¹⁾		Apă rece
Încărcătura maximă	Bumbac	6 kg
Clasa de eficiență energetică		A++
Viteză de centrifugare	Maximă	1000 rpm

1) Racordați furtunul de alimentare cu apă la un robinet cu filet 3/4" .

DATE TEHNICE SUPLIMENTARE

Denumire marcă	ZANUSSI	
Nume distribuitor	Electrolux Lehel Kft 1142 Budapesta Erzsébet kir.né útja 87	
Denumire model	ZWQ 61024WI	
	Unitate de măsură	
Clasa energetică	(pe o scară de la A la D , unde A - este cea mai economică și D cea mai puțin economică)	A++
Performanța la spălare	(pe o scară de la A la G , unde A este performanța maximă și G minimă)	A
Performanța uscării la centrifugare	(pe o scară de la A la G , unde A este ridicată și G redusă)	C
Umiditatea reziduală	%	60
Viteză maximă de centrifugare	rpm	1000

Încărcătura pentru spălat	kg	6
Consumul anual mediu de energie¹⁾	kWh	167
Consumul mediu anual de apă¹⁾	litri	9490
Zgomot la spălarea cu program normal pentru articole din bumbac la 60°C	dB/A	57
Zgomot la centrifugare cu program normal pentru articole din bumbac la 60°C	dB/A	74

1) Conform cu EN60456.

INFORMAȚII PRIVIND MEDIUL

Reciclați materialele marcate cu simbolul . Pentru a recicla ambalajele, acestea trebuie puse în containerele corespunzătoare. Ajuțați la protejarea mediului și a sănătății umane și la reciclarea deșeurilor din aparatele electrice și

electrocasnice. Nu aruncați aparatele marcate cu acest simbol  împreună cu deșeurile menajere. Returnați produsul la centrul local de reciclare sau contactați administrația orașului dvs.

WWW.ZANUSSI.COM/SHOP



CE

192946450-A-022017