



Thinking of you
Electrolux



EMT25207

| | | | |
|-----------|-------------------------|---------------------|----|
| EL | ΦΟΥΡΝΟΣ ΜΙΚΡΟΚΥΜΑΤΩΝ | ΟΔΗΓΙΕΣ ΧΡΗΣΗΣ | 2 |
| HU | MIKROHULLÁMÚ SŰTŐ | HASZNÁLATI ÚTMUTATÓ | 22 |



ΠΕΡΙΕΧΟΜΕΝΑ

| | |
|--------------------------------------|----|
| 1. ΠΛΗΡΟΦΟΡΙΕΣ ΓΙΑ ΤΗΝ ΑΣΦΑΛΕΙΑ..... | 3 |
| 2. ΟΔΗΓΙΕΣ ΓΙΑ ΤΗΝ ΑΣΦΑΛΕΙΑ..... | 6 |
| 3. ΠΕΡΙΓΡΑΦΗ ΠΡΟΪΟΝΤΟΣ..... | 7 |
| 4. ΠΡΙΝ ΑΠΟ ΤΗΝ ΠΡΩΤΗ ΧΡΗΣΗ..... | 9 |
| 5. ΚΑΘΗΜΕΡΙΝΗ ΧΡΗΣΗ..... | 9 |
| 6. ΑΥΤΟΜΑΤΑ ΠΡΟΓΡΑΜΜΑΤΑ..... | 13 |
| 7. ΧΡΗΣΗ ΤΩΝ ΕΞΑΡΤΗΜΑΤΩΝ..... | 15 |
| 8. ΠΡΟΣΘΕΤΕΣ ΛΕΙΤΟΥΡΓΙΕΣ..... | 16 |
| 9. ΥΠΟΔΕΙΞΕΙΣ ΚΑΙ ΣΥΜΒΟΥΛΕΣ..... | 16 |
| 10. ΦΡΟΝΤΙΔΑ ΚΑΙ ΚΑΘΑΡΙΣΜΑ..... | 17 |
| 11. ΑΝΤΙΜΕΤΩΠΙΣΗ ΠΡΟΒΛΗΜΑΤΩΝ..... | 18 |
| 12. ΕΓΚΑΤΑΣΤΑΣΗ..... | 19 |

ΜΕ ΓΝΩΜΟΝΑ ΤΙΣ ΑΝΑΓΚΕΣ ΣΑΣ

Σας ευχαριστούμε που αγοράσατε μια συσκευή της Electrolux. Έχετε επιλέξει ένα προϊόν το οποίο συνοδεύεται από δεκαετίες επαγγελματικής εμπειρίας και καινοτομίας. Εύχρηστο και κομψό, έχει σχεδιαστεί με γνώμονα τις ανάγκες σας. Επομένως, όποτε το χρησιμοποιείτε, μπορείτε να αισθάνεστε ασφαλείς γνωρίζοντας ότι θα έχετε τέλεια αποτελέσματα κάθε φορά.

Καλώς ορίσατε στην Electrolux.

Επισκεφθείτε την ιστοσελίδα μας για να:



Βρείτε υποδείξεις χρήσης, φυλλάδια, συμβουλές για την επίλυση προβλημάτων, πληροφορίες συντήρησης:

www.electrolux.com



Καταχωρήσετε το προϊόν σας, ώστε να έχετε καλύτερο σέρβις:

www.registerelectrolux.com



Αγοράσετε εξαρτήματα, αναλώσιμα και γνήσια ανταλλακτικά για τη συσκευή σας:

www.electrolux.com/shop

ΥΠΟΣΤΗΡΙΞΗ ΠΕΛΑΤΩΝ ΚΑΙ ΣΕΡΒΙΣ

Συνιστάται η χρήση γνήσιων ανταλλακτικών.

Όταν επικοινωνείτε με το σέρβις, βεβαιωθείτε ότι έχετε διαθέσιμα τα ακόλουθα στοιχεία: Μοντέλο, Κωδ. προϊόντος (PNC), Αριθμός σειράς.

Τα στοιχεία αυτά θα τα βρείτε στην πινακίδα τεχνικών χαρακτηριστικών.



Προειδοποίηση / Προσοχή - Πληροφορίες για την ασφάλεια



Γενικές πληροφορίες και συμβουλές



Πληροφορίες σχετικά με το περιβάλλον

Υπόκειται αι αλλαγές χωρίς προειδοποίηση.

1. ⚠ ΠΛΗΡΟΦΟΡΙΕΣ ΓΙΑ ΤΗΝ ΑΣΦΑΛΕΙΑ

Πριν από την εγκατάσταση και τη χρήση της συσκευής, διαβάστε προσεκτικά τις παρεχόμενες οδηγίες. Ο κατασκευαστής δεν ευθύνεται αν προκληθεί τραυματισμός ή ζημιά από λανθασμένη εγκατάσταση και χρήση. Να φυλάσσετε πάντα αυτές τις οδηγίες μαζί με τη συσκευή για μελλοντική αναφορά.

1.1 Ασφάλεια παιδιών και ευπαθών ατόμων



ΠΡΟΕΙΔΟΠΟΙΗΣΗ!

Κίνδυνος ασφυξίας, τραυματισμού ή μόνιμης αναπηρίας.

- Η συσκευή αυτή μπορεί να χρησιμοποιηθεί από παιδιά ηλικίας 8 ετών και άνω και από άτομα με μειωμένες σωματικές, αισθητηριακές ή πνευματικές δυνατότητες ή έλλειψη εμπειρίας και γνώσης, εάν επιβλέπονται ή έχουν λάβει οδηγίες σχετικά με τη χρήση της συσκευής με ασφαλή τρόπο και κατανοούν τους κινδύνους που ενέχονται.
- Μην αφήνετε τα παιδιά να παίζουν με τη συσκευή. Δεν πρέπει να αφήνετε παιδιά κάτω των 3 ετών στον χώρο της συσκευής χωρίς επιτήρηση.
- Φυλάσσετε όλα τα υλικά συσκευασίας μακριά από τα παιδιά.
- Κρατάτε τα παιδιά και τα κατοικίδια ζώα μακριά από τη συσκευή όταν λειτουργεί ή όταν ψύχεται. Τα προσβάσιμα μέρη είναι πολύ ζεστά.
- Εάν η συσκευή διαθέτει διάταξη ασφάλειας για τα παιδιά, συνιστάται η ενεργοποίησή της.
- Ο καθαρισμός και η συντήρηση από τον χρήστη δεν πρέπει να πραγματοποιούνται από παιδιά χωρίς επίβλεψη.
- Διατηρείτε τη συσκευή και το καλώδιό της μακριά από παιδιά κάτω των 8 ετών.

1.2 Γενικές πληροφορίες για την ασφάλεια

- Αυτή η συσκευή προορίζεται για οικιακή χρήση και παρόμοιες εφαρμογές, όπως:
 - Αγροικίες, χώροι κουζίνας προσωπικού σε καταστήματα, γραφεία και άλλα εργασιακά περιβάλλοντα,
 - Από πελάτες σε ξενοδοχεία, μοτέλ, πανσιόν και άλλα περιβάλλοντα στέγασης
- Το εσωτερικό της συσκευής θερμαίνεται κατά τη χρήση. Μην αγγίζετε τις αντιστάσεις που βρίσκονται εντός της συσκευής. Χρησιμοποιείτε πάντα γάντια φούρνου όταν αφαιρείτε ή εισάγετε εξαρτήματα ή σκεύη.
- Μη χρησιμοποιείτε ατμοκαθαριστή για τον καθαρισμό της συσκευής.
- Πριν από την πραγματοποίηση συντήρησης, απενεργοποιήστε τη συσκευή και αποσυνδέστε το φις τροφοδοσίας από την πρίζα.
- Εάν η πόρτα ή τα λάστιχα της πόρτας έχουν υποστεί ζημιές, δεν επιτρέπεται να τεθεί σε λειτουργία η συσκευή μέχρι να γίνει η επισκευή από ένα εξειδικευμένο άτομο.
- Εάν το καλώδιο ρεύματος έχει υποστεί φθορές, θα πρέπει να αντικατασταθεί από τον κατασκευαστή, το Εξουσιοδοτημένο Κέντρο Σέρβις ή ένα κατάλληλα καταρτισμένο άτομο, ώστε να αποφευχθούν οι κίνδυνοι.
- Τυχόν εργασίες συντήρησης ή επισκευής που περιλαμβάνουν την αφαίρεση ενός καλύμματος που προστατεύει από την έκθεση στην ενέργεια μικροκυμάτων πρέπει να εκτελούνται μόνο από εξειδικευμένο άτομο.
- Μη χρησιμοποιείτε τη συσκευή με εξωτερικό χρονοδιακόπτη ή με ξεχωριστό σύστημα τηλεχειρισμού.
- Μη θερμαίνετε υγρά και άλλα τρόφιμα σε σφραγισμένα σκεύη. Υπάρχει πιθανότητα να εκραγούν.

- Χρησιμοποιείτε μόνο σκεύη που είναι κατάλληλα για χρήση σε φούρνους μικροκυμάτων.
- Κατά το ζέσταμα φαγητού σε πλαστικά ή χάρτινα σκεύη, παρακολουθείτε τη συσκευή καθώς υπάρχει πιθανότητα ανάφλεξης.
- Η συσκευή προορίζεται για το ζέσταμα φαγητών και ροφημάτων. Η ξήρανση τροφίμων ή το στέγνωμα ρούχων και το ζέσταμα ειδικών μαξιλαριών με γέμιση θεραπευτικού υλικού, παντοφλών, σφουγγαριών, βρεγμένων πανιών και άλλων παρόμοιων αντικειμένων μπορεί να προκαλέσει τραυματισμό, ανάφλεξη ή πυρκαγιά.
- Εάν εξέρχεται καπνός, θέστε εκτός λειτουργίας ή αποσυνδέστε τη συσκευή από το ρεύμα και κρατήστε κλειστή την πόρτα για να καταστείτε τυχόν φλόγες.
- Το ζέσταμα ροφημάτων στο φούρνο μικροκυμάτων μπορεί να οδηγήσει σε καθυστερημένο απότομο βράσιμο. Θα πρέπει να χειρίζεστε το σκεύος με προσοχή.
- Το περιεχόμενο στα μπιμπερό και τα βάζα βρεφικής τροφής πρέπει να ανακινείται καλά κατά την παρασκευή. Ελέγξτε τη θερμοκρασία πριν από την κατανάλωση για να αποφύγετε τα εγκαύματα.
- Αβγά με το κέλυφός τους και ολόκληρα βραστά αβγά δεν πρέπει να ζεσταίνονται στη συσκευή καθώς μπορεί να εκραγούν, ακόμα και μετά το τέλος του ζεστάματος στο φούρνο μικροκυμάτων.
- Η συσκευή πρέπει να καθαρίζεται τακτικά και να αφαιρούνται τυχόν υπολείμματα τροφίμων.
- Αν η συσκευή δεν διατηρείται σε καθαρή κατάσταση, μπορεί να προκληθεί φθορά της επιφάνειας με συνέπεια την αρνητική επίδραση στη διάρκεια ζωής της συσκευής και την πιθανή πρόκληση μιας επικίνδυνης κατάστασης.
- Κατά τη λειτουργία της συσκευής, η θερμοκρασία των προσβάσιμων επιφανειών μπορεί να είναι υψηλή.

- Ο φούρνος μικροκυμάτων δεν πρέπει να τοποθετείται σε ντουλάπι, εκτός εάν έχει υποβληθεί στις κατάλληλες δοκιμές.
- Η πίσω επιφάνεια των συσκευών πρέπει να τοποθετείται δίπλα σε τοίχο.
- Μη χρησιμοποιείτε ισχυρά λειαντικά καθαριστικά ή αιχμηρές μεταλλικές ξύστρες για να καθαρίσετε τη γυάλινη πόρτα του φούρνου, καθότι μπορεί να χαράξουν την επιφάνεια και αυτό μπορεί να προκαλέσει θραύση του γυαλιού.
- Προσέξτε τις ελάχιστες διαστάσεις του ντουλαπιού (κατά περίπτωση). Ανατρέξτε στο κεφάλαιο εγκατάστασης.
- Η συσκευή πρέπει να λειτουργεί με τη διακοσμητική πόρτα ανοιχτή (κατά περίπτωση).

2. ΟΔΗΓΙΕΣ ΓΙΑ ΤΗΝ ΑΣΦΑΛΕΙΑ

2.1 Εγκατάσταση



ΠΡΟΕΙΔΟΠΟΙΗΣΗ!

Η εγκατάσταση αυτής της συσκευής πρέπει να εκτελείται μόνο από κατάλληλα καταρτισμένο άτομο.

- Αφαιρέστε όλα τα υλικά της συσκευασίας.
- Εάν η συσκευή έχει υποστεί ζημιά, μην προβείτε σε εγκατάσταση ή χρήση της.
- Ακολουθείτε τις οδηγίες εγκατάστασης που παρέχονται με τη συσκευή.
- Να είστε πάντα προσεκτικοί κατά τη μετακίνηση της συσκευής, καθότι είναι βαριά. Φοράτε πάντα γάντια ασφαλείας.
- Μην τραβάτε τη συσκευή από τη λαβή.
- Τηρείτε την ελάχιστη απόσταση από τις άλλες συσκευές και μονάδες.
- Βεβαιωθείτε ότι οι κατασκευές κάτω από τις οποίες ή δίπλα στις οποίες εγκαθίσταται η συσκευή είναι ασφαλείς.

- Οι πλευρές της συσκευής πρέπει να πρόσκεινται σε συσκευές ή μονάδες με το ίδιο ύψος.

2.2 Ηλεκτρική Σύνδεση



ΠΡΟΕΙΔΟΠΟΙΗΣΗ!

Κίνδυνος πυρκαγιάς και ηλεκτροπληξίας.

- Όλες οι ηλεκτρικές συνδέσεις πρέπει να πραγματοποιούνται από επαγγελματία ηλεκτρολόγο.
- Η συσκευή πρέπει να είναι γειωμένη.
- Βεβαιωθείτε ότι οι πληροφορίες σχετικά με το ηλεκτρικό ρεύμα στην πινακίδα τεχνικών χαρακτηριστικών συμφωνούν με την παροχή ρεύματος. Αν δεν συμφωνούν, επικοινωνήστε με ηλεκτρολόγο.
- Εάν η συσκευή συνδεθεί στη πρίζα μέσω ενός καλωδίου προέκτασης, βεβαιωθείτε ότι αυτό το καλώδιο είναι γειωμένο.
- Προσέχετε να μην προκληθεί ζημιά στο φινιρζ τροφοδοσίας και το καλώδιο τροφοδοσίας. Επικοινωνήστε με το Σέρβις ή έναν ηλεκτρολόγο για την αλλαγή ενός κατεστραμμένου καλωδίου τροφοδοσίας.

- Μην τραβάτε το καλώδιο τροφοδοσίας για να αποσυνδέσετε τη συσκευή. Τραβάτε πάντα το φιν τροφοδοσίας.

2.3 Χρήση



ΠΡΟΕΙΔΟΠΟΙΗΣΗ!

Κίνδυνος τραυματισμού, εγκαυμάτων και ηλεκτροπληξίας ή έκρηξης.

- Μην αλλάζετε τις προδιαγραφές αυτής της συσκευής.
- Μην αφήνετε τη συσκευή χωρίς επίτηρηση όταν μαγειρεύετε.
- Μην εφαρμόζετε πίεση στην πόρτα της συσκευής όταν η πόρτα είναι ανοιχτή.
- Βεβαιωθείτε ότι τα ανοίγματα αερισμού δεν είναι φραγμένα.
- Μη χρησιμοποιείτε τη συσκευή ως επιφάνεια εργασίας και μη χρησιμοποιείτε το εσωτερικό της ως αποθηκευτικό χώρο.

2.4 Φροντίδα και καθαρίσμα



ΠΡΟΕΙΔΟΠΟΙΗΣΗ!

Κίνδυνος τραυματισμού, πυρκαγιάς, ή βλάβης της συσκευής.

- Πριν από την πραγματοποίηση συντήρησης, απενεργοποιήστε τη

συσκευή και αποσυνδέστε το φιν τροφοδοσίας από την πρίζα.

- Καθαρίζετε τακτικά τη συσκευή για να αποτραπεί η φθορά του υλικού της επιφάνειας.
- Μην επιτρέπτε να συσσωρευτεί χυμένο φαγητό ή υπολείμματα καθαριστικών πάνω στο λάστιχο της πόρτας.
- Υπολείμματα λίπους ή τροφών στη συσκευή μπορούν να προκαλέσουν πυρκαγιά.
- Καθαρίστε τη συσκευή με ένα υγρό μαλακό πανί. Χρησιμοποιείτε μόνο ουδέτερα απορρυπαντικά. Μη χρησιμοποιείτε λειαντικά προϊόντα, σφουγγαράκια που χαράσσουν, διαλύτες ή μεταλλικά αντικείμενα.
- Αν χρησιμοποιείτε σπρέι καθαρισμού για φούρνους, ακολουθείτε τις οδηγίες ασφαλείας στη συσκευασία.

2.5 Απόρριψη



ΠΡΟΕΙΔΟΠΟΙΗΣΗ!

Κίνδυνος τραυματισμού ή ασφυξίας.

- Αποσυνδέστε τη συσκευή από την τροφοδοσία ρεύματος.
- Κόψτε το καλώδιο τροφοδοσίας και απορρίψτε το.

3. ΠΕΡΙΓΡΑΦΗ ΠΡΟΪΟΝΤΟΣ



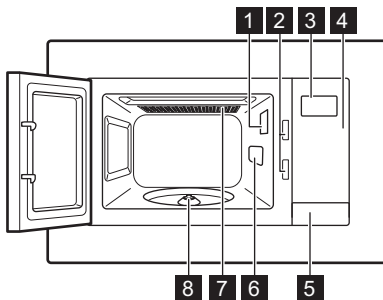



3.1 Γενική επισκόπηση

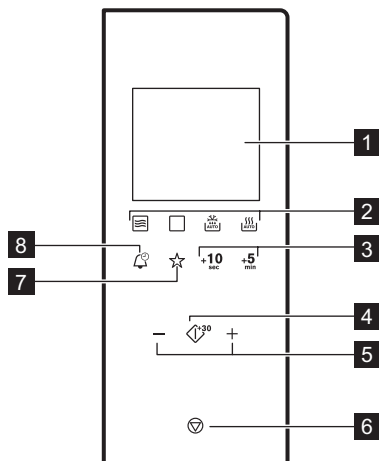

- 1 Λαμπτήρας
- 2 Σύστημα κλειδώματος ασφάλειας
- 3 Θόνη
- 4 Πίνακας χειριστηρίων
- 5 Κουμπί ανοίγματος πόρτας
- 6 Κάλυμμα κυματοδηγού
- 7 Γκριλ
- 8 Αξονας περιστρεφόμενου δίσκου

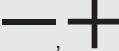
3.2 Πίνακας χειριστηρίων



| Σύμβολο | Λειτουργία | Περιγραφή |
|--|----------------------------------|---|
| 1 — | Οθόνη | Εμφανίζει τις ρυθμίσεις και την τρέχουσα ώρα. |
| 2  | Πλήκτρα αφής Λειτουργίας | Για ρύθμιση της λειτουργίας μικροκυμάτων / συνδυαστικού μαγειρέματος / γκριλ / αυτόματης απόψυξης και αυτόματου μαγειρέματος. |
| 3 +10 sec , +5 min | Πλήκτρα αφής Ρύθμισης του χρόνου | Για ρύθμιση του επιθυμητού χρόνου. |
| 4  | Έναρξη / +30 δευτ. | Για έναρξη της λειτουργίας της συσκευής ή για αύξηση του χρόνου μαγειρέματος κατά 30 δευτερόλεπτα σε πλήρη ισχύ. |
| 5  | Πλήκτρα αφής Ρύθμισης | Για ρύθμιση της ώρας, του βάρους ή της θερμοκρασίας. |
| 6  | Διακοπή / Απαλοιφή | Για απενεργοποίηση της συσκευής ή διαγραφή των ρυθμίσεων μαγειρέματος. |
| 7  | Αγαπημένο | Για αποθήκευση ενός αγαπημένου συνδυασμού παραμέτρων μαγειρέματος. |
| 8  | Ρολόι | Για ρύθμιση του ρολογιού / υπενθύμισης. |

3.3 Εξαρτήματα

Σετ περιστρεφόμενου δίσκου

- i** Χρησιμοποιείτε πάντα το σετ περιστρεφόμενου δίσκου για την προετοιμασία φαγητών στον φούρνο μικροκυμάτων.

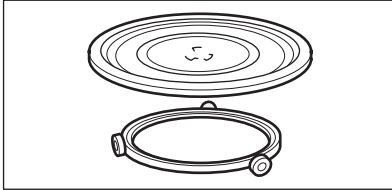

Γυάλινος δίσκος και οδηγός με ροδάκια.

Σχάρα γκριλ

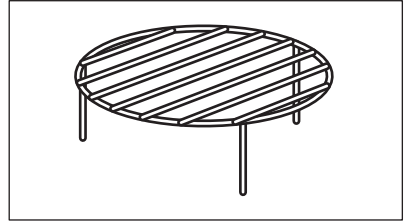

Χρήση για:

- ψήσιμο φαγητού
- συνδυαστικό μαγείρεμα

4. ΠΡΙΝ ΑΠΟ ΤΗΝ ΠΡΩΤΗ ΧΡΗΣΗ

- !** **ΠΡΟΕΙΔΟΠΟΙΗΣΗ!**
Ανατρέξτε στα κεφάλαια σχετικά με την Ασφάλεια.

4.1 Πρώτος Καθαρισμός

- !** **ΠΡΟΣΟΧΗ!**
Ανατρέξτε στο κεφάλαιο «Φροντίδα και καθαρισμα».

- Αφαιρέστε όλα τα εξαρτήματα και τα πρόσθετα υλικά συσκευασίας από τον φούρνο μικροκυμάτων.
- Καθαρίστε τη συσκευή πριν από την πρώτη χρήση.

4.2 Ρύθμιση της ώρας

Όταν συνδέετε τη συσκευή στην τροφοδοσία ρεύματος ή μετά από μια διακοπή ρεύματος, η οθόνη εμφανίζει την ένδειξη 0:00 και ακούγεται ένα ηχητικό σήμα.

- i** Μπορείτε να ρυθμίσετε την ώρα με το σύστημα ρολογιού 24 ωρών.

1. Πιέστε το δύο φορές.
 2. Πιέστε τα πλήκτρα αφής Ρύθμισης για να ρυθμίσετε τις ώρες.
 3. Πιέστε το για επιβεβαίωση.
 4. Πιέστε τα πλήκτρα αφής Ρύθμισης για να ρυθμίσετε τα λεπτά.
 5. Πιέστε το για επιβεβαίωση.
- Η οθόνη εμφανίζει την ένδειξη ON και το ρολόι εμφανίζεται στην οθόνη όταν ο φούρνος μικροκυμάτων βρίσκεται σε κατάσταση αναμονής.
Αν δεν θέλετε να εμφανίζεται το ρολόι όταν ο φούρνος μικροκυμάτων βρίσκεται σε κατάσταση αναμονής, πιέστε το ή το και επιλέξτε ΑΠΕΝΕΡΓΟΠΟΙΗΣΗ. Πιέστε το για επιβεβαίωση.

5. ΚΑΘΗΜΕΡΙΝΗ ΧΡΗΣΗ

- !** **ΠΡΟΕΙΔΟΠΟΙΗΣΗ!**
Ανατρέξτε στα κεφάλαια σχετικά με την Ασφάλεια.

5.1 Γενικές πληροφορίες σχετικά με τη χρήση της συσκευής

- Αφού απενεργοποιήσετε τη συσκευή, αφήστε το φαγητό να κάψει για λίγα λεπτά.

- Αφαιρέστε τη συσκευασία από αλουμινοχαρτό, μεταλλικά σκεύη, κ.λπ. πριν προετοιμάσετε το φαγητό.

Μαγείρεμα

- Αν είναι δυνατόν, μαγειρεύετε το φαγητό καλυμμένο με υλικό κατάλληλο για χρήση σε φούρνο μικροκυμάτων. Μαγειρεύετε το φαγητό χωρίς καπάκι αν θέλετε να παραμείνει τραγανό
- Μη μαγειρεύετε υπερβολικά τα φαγητά ρυθμίζοντας την ισχύ και τον χρόνο σε πολύ υψηλές τιμές. Το φαγητό μπορεί να στεγνώσει, να καεί ή να πιάσει φωτιά σε ορισμένα σημεία.
- Μη χρησιμοποιείτε τη συσκευή για το μαγείρεμα αβγών ή σαλιγκαριών με το κέλυφός τους, καθώς μπορεί να εκραγούν. Για τα τηγανιτά αβγά, τρυπήστε προηγουμένως τον κρόκο.
- Τρυπήστε τα φαγητά με φλούδα, όπως πατάτες, ντομάτες, λουκάνικα, με ένα πιρούνι σε πολλά σημεία πριν από το μαγείρεμα ώστε να μην εκραγούν.
- Για κρύα ή κατεψυγμένα φαγητά, ρυθμίστε μεγαλύτερο χρόνο μαγειρέματος.
- Πρέπει να ανακατεύετε ανά διαστήματα τα φαγητά που περιέχουν σάλτσα.
- Τα σκληρά λαχανικά, όπως καρότα, αρακάς ή κουνουπίδι, πρέπει να μαγειρεύονται μέσα σε νερό.
- Γυρίστε τα μεγαλύτερα κομμάτια μόλις περάσει ο μισός χρόνος μαγειρέματος.
- Αν είναι δυνατόν, κόψτε τα λαχανικά σε κομμάτια παρόμοιου μεγέθους.
- Χρησιμοποιείτε επίπεδα, φαρδιά πιάτα.
- Μη χρησιμοποιείτε πορσελάνινα, κεραμικά ή πήλινα μαγειρικά σκεύη με μικρές οπές, π.χ. στις λαβές ή στο μη επιστρωμένο κάτω μέρος. Η υγρασία που εισέρχεται στις οπές μπορεί να προκαλέσει ρωγμές στο μαγειρικό σκεύος όταν θερμανθεί.

- Ο γυάλινος δίσκος είναι μια επιφάνεια για το ζέσταμα φαγητών ή υγρών. Είναι απαραίτητος για τη λειτουργία του φούρνου μικροκυμάτων.

Απόψυξη κρέατος, πουλερικών, ψαριών

- Τοποθετήστε το κατεψυγμένο φαγητό χωρίς καμία συσκευασία σε ένα μικρό πιάτο τοποθετημένο ανάποδα με ένα σκεύος από κάτω για τη συλλογή του υγρού απόψυξης.
- Γυρίστε το φαγητό μόλις περάσει ο μισός χρόνος απόψυξης. Αν είναι δυνατόν, χωρίστε και στη συνέχεια αφαιρέστε τα κομμάτια που άρχισαν να ξεπαγώνουν.

Απόψυξη βουτύρου, κομματιών τούρτας, τυριού *quark*

- Μην αποψύξετε πλήρως το φαγητό στη συσκευή, αλλά αφήστε το να αποψυχθεί σε θερμοκρασία δωματίου. Με αυτόν τον τρόπο επιτυγχάνεται ένα πιο ομοιόμορφο αποτέλεσμα. Αφαιρέστε τελείως όλες τις μεταλλικές ή αλουμινένιες συσκευασίες πριν από την απόψυξη.

Απόψυξη φρούτων, λαχανικών

- Μην αποψύχετε πλήρως φρούτα και λαχανικά, τα οποία στη συνέχεια θα επεξεργαστείτε ενώ είναι ωμά, στη συσκευή. Αφήστε τα να αποψυχθούν σε θερμοκρασία δωματίου.
- Μπορείτε να χρησιμοποιήσετε υψηλότερη ισχύ μικροκυμάτων για να μαγειρέψετε φρούτα και λαχανικά χωρίς να τα αποψύξετε πρώτα.

Έτοιμα γεύματα

- Μπορείτε να μαγειρέψετε έτοιμα γεύματα στη συσκευή μόνο αν η συσκευασία τους είναι κατάλληλη για χρήση σε φούρνο μικροκυμάτων.
- Πρέπει να ακολουθείτε τις οδηγίες του κατασκευαστή που είναι τυπωμένες πάνω στη συσκευασία (π.χ. αφαίρεση του μεταλλικού καλύμματος και τρύπημα της πλαστικής μεμβράνης).

Κατάλληλα μαγειρικά σκεύη και υλικά

| Μαγειρικά σκεύη / Υλικά | Φούρνος μικροκυμάτων | | | Γκριλ |
|--|----------------------|---------|-----------|-------|
| | Απόψυξη | Ζέσταμα | Μαγειρέμα | |
| Πυρίμαχο γυαλί και πορσελάνη (χωρίς μεταλλικά εξαρτήματα, π.χ. πυρέξ, γυαλί ανθεκτικό στη θερμότητα) | X | X | X | X |
| Μη πυρίμαχο γυαλί και πορσελάνη ¹⁾ | X | -- | -- | -- |
| Γυαλί και κεραμικό γυαλί από πυρίμαχο υλικό/υλικό ανθεκτικό στο ψύχος (π.χ. Arcoflam), ράφι γκριλ | X | X | X | X |
| Κεραμικά ²⁾ , πήλινα ²⁾ . | X | X | X | -- |
| Ανθεκτικό στη θερμότητα πλαστικό έως 200 °C ³⁾ | X | X | X | -- |
| Χαρτόνι, χαρτί | X | -- | -- | -- |
| Μεμβράνη | X | -- | -- | -- |
| Ζελατίνα μαγειρέματος με σφράγιση κατάλληλη για φούρνους μικροκυμάτων ³⁾ | X | X | X | -- |
| Μαγειρικά σκεύη ψησίματος από μέταλλο, π.χ. εμαγιέ, χυτοσίδηρο | -- | -- | -- | X |
| Φόρμες ψησίματος με επίστρωση μαύρου βερνικιού ή σιλικόνης ³⁾ | -- | -- | -- | X |
| Ταψί ψησίματος | -- | -- | -- | X |
| Μαγειρικός σκεύος ροδίσματος, π.χ. ταψί ή πιάτο ροδίσματος | -- | X | X | -- |
| Έτοιμα φαγητά σε συσκευασίες ³⁾ | X | X | X | X |

¹⁾ Χωρίς επικάλυψη / διακόσμηση από ασήμι, χρυσό, πλατίνα ή μέταλλο

²⁾ Χωρίς τμήματα χαλαζία ή μετάλλου, ή σμάλτα που περιέχουν μέταλλα

³⁾ Πρέπει να ακολουθείτε τις οδηγίες του κατασκευαστή σχετικά με τις μέγιστες θερμοκρασίες.

X κατάλληλο

-- ακατάλληλο

5.2 Ενεργοποίηση και απενεργοποίηση του φούρνου μικροκυμάτων





ΠΡΟΣΟΧΗ!

Μην αφήνετε τον φούρνο μικροκυμάτων να λειτουργεί όταν δεν υπάρχει φαγητό στο εσωτερικό του.

1. Πιέστε το πλήκτρο αφής με τη λειτουργία που θέλετε να ενεργοποιήσετε.
2. Πιέστε επανειλημμένα το πλήκτρο αφής με την επιλεγμένη λειτουργία για να ρυθμίσετε το επίπεδο ισχύος.
3. Πιέστε τα πλήκτρα αφής Ρύθμισης για να ρυθμίσετε την ώρα.
4. Πιέστε το  για επιβεβαίωση και για ενεργοποίηση του φούρνου μικροκυμάτων.

Για να απενεργοποιήσετε τον φούρνο μικροκυμάτων:

- περιμένετε έως ότου ο φούρνος μικροκυμάτων απενεργοποιηθεί αυτόματα όταν λήξει ο χρόνος. Στην οθόνη εμφανίζεται η ένδειξη End.
- ανοίξτε την πόρτα. Η λειτουργία του φούρνου μικροκυμάτων σταματά αυτόματα. Κλείστε την πόρτα και πιέστε το  για να συνεχιστεί το μαγείρεμα. Χρησιμοποιήστε αυτήν την επιλογή για να ελέγξετε το φαγητό.
- πιέστε το .









Όταν ο φούρνος μικροκυμάτων απενεργοποιηθεί αυτόματα, ακούγεται ένα ηχητικό σήμα.

5.3 Πίνακας ρύθμισης ισχύος

| Πιέστε το  | Ρύθμιση ισχύος | Ποσοστό ισχύος κατά προσέγγιση |
|---|----------------|--------------------------------|
| 1 φορά | 900 Watt | 100 % |
| 2 φορές | 700 Watt | 77 % |
| 3 φορές | 500 Watt | 55 % |
| 4 φορές | 300 Watt | 33 % |
| 5 φορές | 100 Watt | 17 % |

Άλλες λειτουργίες

| Πιέστε το  | Οθόνη | Λειτουργία |
|---|---|-------------------------|
| Γκριλ | | |
| 1 φορά |  | Πλήρης λειτουργία γκριλ |
| Συνδυαστικό μαγείρεμα | | |
| 2 φορές |   | Μικροκύματα, Γκριλ |
| 3 φορές |   | Γκριλ, Μικροκύματα |

5.4 Γρήγορη έναρξη

- i** Ο μέγιστος χρόνος μαγειρέματος είναι 95 λεπτά.

Πιέστε το για να ενεργοποιήσετε τον φούρνο μικροκυμάτων για 30 δευτερόλεπτα σε πλήρη ισχύ. Ο χρόνος μαγειρέματος αυξάνεται κατά 30 δευτερόλεπτα με κάθε πρόσθετο πάτημα του πλήκτρου.

5.5 Απόψυξη

Μπορείτε να επιλέξετε μεταξύ 2 λειτουργιών απόψυξης:

- Απόψυξη με βάση το βάρος
- Απόψυξη με βάση το χρόνο

- i** Η απόψυξη με βάση το βάρος δεν πρέπει να χρησιμοποιείται για τρόφιμα που έχουν μείνει έξω από τον καταψύκτη για περισσότερο από 20 λεπτά ή για κατεψυγμένα έτοιμα φαγητά.

- i** Για να ενεργοποιήσετε την απόψυξη με βάση το βάρος πρέπει να χρησιμοποιήσετε τρόφιμα με βάρος μεγαλύτερο από 100 g και μικρότερο από 2.000 g.



- i** Για την απόψυξη τροφίμων με βάρος μικρότερο από 200 g, τοποθετήστε τα στην άκρη του περιστρεφόμενου δίσκου.

1. Πιέστε επανειλημμένα το  για να ρυθμίσετε την απόψυξη με βάση το βάρος ή τον χρόνο.
2. Πιέστε τα πλήκτρα αφής Ρύθμισης για να ρυθμίσετε την ώρα ή το βάρος.

Για την απόψυξη με βάση το βάρος, ο χρόνος ρυθμίζεται αυτόματα.

3. Πιέστε το  για επιβεβαίωση και για ενεργοποίηση του φούρνου μικροκυμάτων.

5.6 Ψήσιμο στο Γκριλ και Συνδυαστικό Μαγείρεμα

1. Πιέστε επανειλημμένα το  για να ρυθμίσετε τη λειτουργία Γκριλ ή Συνδυαστικού μαγειρέματος.
2. Πιέστε τα πλήκτρα αφής Ρύθμισης για να ρυθμίσετε την ώρα.
3. Πιέστε το  για επιβεβαίωση και για ενεργοποίηση του φούρνου μικροκυμάτων.

- i** Μόλις περάσει ο μισός χρόνος μαγειρέματος, ακούγεται ένα ηχητικό σήμα. Μπορείτε να γυρίσετε το φαγητό.



6. ΑΥΤΟΜΑΤΑ ΠΡΟΓΡΑΜΜΑΤΑ

- !** **ΠΡΟΕΙΔΟΠΟΙΗΣΗ!**
Ανατρέξτε στα κεφάλαια σχετικά με την Ασφάλεια.











6.1 Αυτόματο μαγείρεμα

Χρησιμοποιήστε αυτή τη λειτουργία για να μαγειρέψετε εύκολα αγαπημένα σας φαγητά. Ο φούρνος μικροκυμάτων

επιλέγει αυτόματα τις ιδανικότερες ρυθμίσεις.

1. Πιέστε επανειλημμένα το  για να ρυθμίσετε το επιθυμητό μενού.
2. Πιέστε τα πλήκτρα αφής Ρύθμισης για να ρυθμίσετε το βάρος.
3. Για να αλλάξετε το ρυθμισμένο μενού πιέστε το .

4. Πιέστε το  για επιβεβαίωση και για ενεργοποίηση του φούρνου μικροκυμάτων.

| Οθόνη | Μενού | Βάρος |
|---|-------------------------|---------------------------------|
|  | Αυτόματο Ξαναζέσταμα | 150 g |
| | | 250 g |
| | | 350 g |
| | | 450 g |
| | | 600 g |
|  | Ρόφημα | 1 φλιτζάνι |
|  | Πίτσα | 200 g |
| | | 300 g |
| | | 400 g |
|  | Ποπ κορν | 50 g |
| | | 100 g |
|  | Κοτόπουλο | 500 g |
| | | 750 g |
| | | 1.000 g |
| | | 1.200 g |
|  | Κρέας | 150 g |
| | | 300 g |
| | | 450 g |
| | | 600 g |
|  | Πατάτες | 230 g |
| | | 460 g |
| | | 690 g |
|  | Λαχανικά | 150 g |
| | | 350 g |
| | | 500 g |
|  | Ψάρι | 150 g |
| | | 250 g |
| | | 350 g |
| | | 450 g |
| | | 650 g |
|  | Ζυμαρικά | 50 g (προσθέστε 450 ml νερό) |
| | | 100 g (προσθέστε 800 ml νερό) |
| | | 150 g (προσθέστε 1.200 ml νερό) |

6.2 Αγαπημένο

Μπορείτε να αποθηκεύσετε μόνο μία Αγαπημένη ρύθμιση.

Χρησιμοποιήστε αυτή τη λειτουργία για να αποθηκεύσετε μια ρύθμιση που

χρησιμοποιείτε συχνά με τον φούρνο μικροκυμάτων.

1. Ρυθμίστε τη λειτουργία και τις παραμέτρους που θέλετε να αποθηκεύσετε.
Ανατρέξτε στη διαδικασία για τη λειτουργία που επιθυμείτε να επιλέξετε.
2. Πιέστε το ☆ παρατεταμένα για 2 δευτερόλεπτα. Ακούγεται ένα ηχητικό σήμα μετά την αποθήκευση των ρυθμίσεων.

Χρήση του Αγαπημένου προγράμματος

1. Πιέστε το ☆.
2. Πιέστε το \diamond^{+30} για να ενεργοποιήσετε τον φούρνο μικροκυμάτων.

7. ΧΡΗΣΗ ΤΩΝ ΕΞΑΡΤΗΜΑΤΩΝ



ΠΡΟΕΙΔΟΠΟΙΗΣΗ!

Ανατρέξτε στα κεφάλαια σχετικά με την Ασφάλεια.

7.1 Τοποθέτηση του σετ περιστρεφόμενου δίσκου



ΠΡΟΣΟΧΗ!

Μη μαγειρεύετε φαγητό χωρίς τον περιστρεφόμενο δίσκο. Χρησιμοποιείτε μόνο το σετ περιστρεφόμενου δίσκου που παρέχεται με τον φούρνο μικροκυμάτων.



Ποτέ μη μαγειρεύετε φαγητό απευθείας πάνω στον γυάλινο δίσκο.

1. Τοποθετήστε τον οδηγό με ροδάκια γύρω από τον άξονα του περιστρεφόμενου δίσκου.
2. Τοποθετήστε το γυάλινο δίσκο πάνω στον οδηγό με ροδάκια

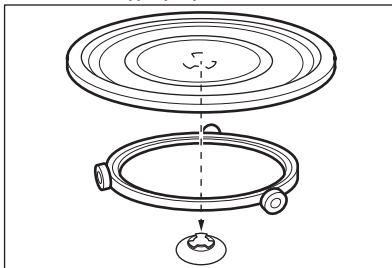

7.2 Τοποθέτηση της σχάρας γκριλ

Τοποθετήστε τη σχάρα γκριλ στον περιστρεφόμενο δίσκο.

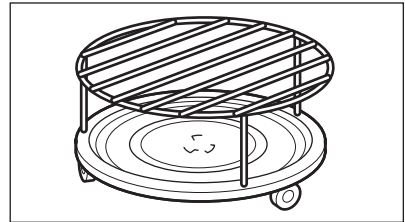

8. ΠΡΟΣΘΕΤΕΣ ΛΕΙΤΟΥΡΓΙΕΣ

8.1 Κλειδωμα ασφαλείας για παιδιά

Το Κλειδωμα Ασφαλείας για Παιδιά εμποδίζει την ακούσια λειτουργία του φούρνου μικροκυμάτων.

Πιέστε παρατεταμένα το  για 3 δευτερόλεπτα.

Ακούγεται ένα ηχητικό σήμα.

Όταν το Κλειδωμα Ασφαλείας για Παιδιά είναι ενεργοποιημένο, η οθόνη εμφανίζει την ένδειξη .

8.2 Χρονοδιακόπτης κουζίνας

Μπορείτε να ρυθμίσετε έως και 95 λεπτά.

1. Πιέστε το .
2. Πιέστε τα πλήκτρα αφής Ρύθμισης για να ρυθμίσετε την ώρα.

Ο Χρονοδιακόπτης κουζίνας ενεργοποιείται αυτόματα μετά από μερικά δευτερόλεπτα. Όταν ολοκληρωθεί ο καθορισμένος χρόνος, ακούγεται ένα ηχητικό σήμα.

3. Πιέστε το  για να ακυρωθεί η λειτουργία.



Όταν ο Χρονοδιακόπτης είναι ενεργός, η οθόνη εμφανίζει την ενεργή λειτουργία. Για να δείτε τον χρόνο που απομένει, πιέστε το πλήκτρο αφής .



Ο χρονοδιακόπτης συνεχίζει να λειτουργεί όταν ανοίγετε την πόρτα ή όταν θέτετε τον φούρνο μικροκυμάτων σε παύση.

9. ΥΠΟΔΕΙΞΕΙΣ ΚΑΙ ΣΥΜΒΟΥΛΕΣ



ΠΡΟΕΙΔΟΠΟΙΗΣΗ!

Ανατρέξτε στα κεφάλαια σχετικά με την Ασφάλεια.

9.1 Συμβουλές για τον φούρνο μικροκυμάτων

| Πρόβλημα | Αντιμετώπιση |
|--|---|
| Δεν υπάρχουν πληροφορίες για την ποσότητα φαγητού που ετοιμάζετε. | Αναζητήστε ένα παρόμοιο φαγητό. Αυξήστε ή μειώστε τη διάρκεια του χρόνου μαγειρέματος σύμφωνα με τον παρακάτω κανόνα: Διπλή ποσότητα = σχεδόν διπλάσιος χρόνος, Μισή ποσότητα = μισός χρόνος |
| Το φαγητό στέγνωσε πολύ. | Ρυθμίστε μικρότερο χρόνο μαγειρέματος ή επιλέξτε μια χαμηλότερη ισχύ μικροκυμάτων. |
| Το φαγητό δεν έχει αποψυχθεί, ζεσταθεί ή μαγειρευτεί μετά από τη λήξη του χρόνου. | Ρυθμίστε μεγαλύτερο χρόνο μαγειρέματος ή επιλέξτε μια πιο υψηλή ισχύ μικροκυμάτων. Επισημαίνεται ότι τα μεγάλα πιάτα απαιτούν περισσότερο χρόνο. |
| Μετά τη λήξη του χρόνου μαγειρέματος, το φαγητό είναι πολύ ζεστό στην άκρη αλλά δεν είναι έτοιμο στη μέση. | Την επόμενη φορά, ρυθμίστε χαμηλότερη ισχύ και περισσότερο χρόνο. Ανακατεύετε τα υγρά στο ενδιάμεσο, π.χ. τις σούπες. |

Για να έχετε καλύτερα αποτελέσματα για το ρύζι, χρησιμοποιήστε ένα επίπεδο, φαρδύ πιάτο.

9.2 Απόψυξη

Αποψύχετε πάντα το κρέας για ψητό με την παχιά πλευρά προς τα κάτω.

Μην αποψύχετε το κρέας ενώ είναι καλυμμένο καθώς μπορεί να μαγειρευτεί αντί να αποψυχθεί.

Αποψύχετε πάντα τα ολόκληρα πουλερικά με το στήθος προς τα κάτω.

9.3 Μαγείρεμα

Αφαιρείτε πάντα τα κρύα κρέατα και πουλερικά από το ψυγείο τουλάχιστον 30 λεπτά πριν από το μαγείρεμα.

Αφήστε καλυμμένα τα κρέατα, πουλερικά, ψάρια και λαχανικά μετά το μαγείρεμα.

Αλείψτε το ψάρι με λίγο λάδι ή λιωμένο βούτυρο.

Όλα τα λαχανικά πρέπει να μαγειρεύονται σε πλήρη ισχύ μικροκυμάτων.

Προσθέστε 30 - 45 ml κρύο νερό για κάθε 250 g λαχανικών.

Κόψτε τα φρέσκα λαχανικά σε κομμάτια ίδιου μεγέθους πριν από το μαγείρεμα.

Μαγειρεύετε όλα τα λαχανικά με κλειστό καπάκι.

9.4 Ξαναζέσταμα

Όταν ξαναζεσταίνετε συσκευασμένα έτοιμα γεύματα, ακολουθείτε πάντα τις οδηγίες που αναγράφονται στη συσκευασία.

9.5 Γκριλ

Ψήσιμο φαγητών σε φέτες στο κέντρο της σχάρας γκριλ.

Γυρίστε το φαγητό στο μόνις περάσει ο μισός χρόνος και συνεχίστε το ψήσιμο.

9.6 Συνδυαστικό Μαγείρεμα

Χρησιμοποιήστε τη λειτουργία συνδυαστικού μαγειρέματος για να διατηρήσετε τραγανά ορισμένα φαγητά.

Μόνις περάσει ο μισός χρόνος μαγειρέματος, γυρίστε τα φαγητά και συνεχίστε.

Υπάρχουν 2 λειτουργίες για Συνδυαστικό Μαγείρεμα. Η κάθε λειτουργία συνδυάζει τις λειτουργίες των μικροκυμάτων και του γκριλ σε διαφορετικές χρονικές περιόδους και επίπεδα ισχύος.

10. ΦΡΟΝΤΙΔΑ ΚΑΙ ΚΑΘΑΡΙΣΜΑ



ΠΡΟΕΙΔΟΠΟΙΗΣΗ!

Ανατρέξτε στα κεφάλαια σχετικά με την Ασφάλεια.

10.1 Σημειώσεις και συμβουλές για τον καθαρισμό

- Καθαρίστε την πρόσοψη της συσκευής με ένα μαλακό πανί, χλιαρό νερό και ένα προϊόν καθαρισμού.
- Για να καθαρίσετε τις μεταλλικές επιφάνειες, χρησιμοποιήστε ένα κοινό καθαριστικό.
- Καθαρίζετε το εσωτερικό της συσκευής μετά από κάθε χρήση. Έτσι, τα υπολείμματα αφαιρούνται πιο εύκολα και δεν καίγονται.

- Οι σκληροί λεκέδες αφαιρούνται με ειδικό καθαριστικό.
- Καθαρίζετε όλα τα εξαρτήματα τακτικά και αφήνετέ τα να στεγνώσουν. Χρησιμοποιείτε ένα μαλακό πανί, χλιαρό νερό και ένα προϊόν καθαρισμού.
- Για να μαλακώσετε κατάλοιπα που αφαιρούνται δύσκολα, βράστε ένα ποτήρι με νερό στο φούρνο μικροκυμάτων σε πλήρη ισχύ για 2 με 3 λεπτά.
- Για να αφαιρέσετε οσμές, αναμίξτε σε ένα ποτήρι 2 κουταλάκια χυμό λεμονιού και βράστε στο φούρνο μικροκυμάτων σε πλήρη ισχύ για 5 λεπτά.



11. ΑΝΤΙΜΕΤΩΠΙΣΗ ΠΡΟΒΛΗΜΑΤΩΝ



ΠΡΟΕΙΔΟΠΟΙΗΣΗ!

Ανατρέξτε στα κεφάλαια σχετικά με την Ασφάλεια.

11.1 Τι να κάνετε αν...

| Πρόβλημα | Πιθανή αιτία | Αντιμετώπιση |
|--|---|--|
| Η συσκευή δεν λειτουργεί. | Η συσκευή είναι απενεργοποιημένη. | Ενεργοποιήστε τη συσκευή. |
| Η συσκευή δεν λειτουργεί. | Η συσκευή δεν είναι συνδεδεμένη στην πρίζα. | Συνδέστε τη συσκευή στην πρίζα. |
| Η συσκευή δεν λειτουργεί. | Έχει καεί η ασφάλεια στον πίνακα ασφαλειών. | Ελέγξτε την ασφάλεια. Εάν η ασφάλεια καίγεται περισσότερες από μία φορές, επικοινωνήστε με επαγγελματία ηλεκτρολόγο. |
| Η συσκευή δεν λειτουργεί. | Δεν έχει κλείσει καλά η πόρτα. | Βεβαιωθείτε ότι δεν εμποδίζει κάτι την πόρτα. |
| Ο λαμπτήρας δεν λειτουργεί. | Ο λαμπτήρας είναι ελαττωματικός. | Ο λαμπτήρας θα πρέπει να αντικατασταθεί. |
| Στην οθόνη εμφανίζεται η ένδειξη  . | Το κλειδί ασφαλείας για παιδιά είναι ενεργοποιημένο. | Απενεργοποιήστε το Κλειδί ασφαλείας για Παιδιά. Πιέστε παρατεταμένα το  για 3 δευτερόλεπτα. |
| Υπάρχουν σπινθήρες στο εσωτερικό. | Υπάρχουν μεταλλικά πιάτα ή πιάτα με μεταλλική διακόσμηση. | Αφαιρέστε το πιάτο από τη συσκευή. |
| Υπάρχουν σπινθήρες στο εσωτερικό. | Υπάρχουν μεταλλικές σούβλες ή αλουμινόχαρτο που ακουμπούν τα εσωτερικά τοιχώματα. | Βεβαιωθείτε ότι οι σούβλες και το αλουμινόχαρτο δεν ακουμπούν τα εσωτερικά τοιχώματα. |
| Το σετ περιστρεφόμενου δίσκου κάνει ένα θόρυβο γρατζουνίσματος ή τριξίματος. | Υπάρχει ένα αντικείμενο ή βρωμιά κάτω από το γυάλινο δίσκο. | Καθαρίστε την περιοχή κάτω από το γυάλινο δίσκο. |
| Η συσκευή σταμάτησε να λειτουργεί χωρίς εμφανή λόγο. | Υπάρχει δυσλειτουργία. | Αν η κατάσταση επαναληφθεί, επικοινωνήστε με το Εξουσιοδοτημένο Κέντρο Σέρβις. |

11.2 Δεδομένα Σέρβις

Εάν δεν μπορείτε να αντιμετωπίσετε το πρόβλημα μόνοι σας, επικοινωνήστε με τον αντιπρόσωπό μας ή το Εξουσιοδοτημένο Κέντρο Σέρβις.

Τα απαραίτητα στοιχεία για το κέντρο σέρβις βρίσκονται στην πινακίδα τεχνικών χαρακτηριστικών. Η πινακίδα τεχνικών χαρακτηριστικών βρίσκεται επάνω στη συσκευή. Μην αφαιρείτε την πινακίδα τεχνικών χαρακτηριστικών από τη συσκευή.

Σας συνιστούμε να σημειώσετε τα σχετικά στοιχεία εδώ:

| | |
|-------------------------|-------|
| Μοντέλο (MOD.) | |
| Κωδικός προϊόντος (PNC) | |
| Αριθμός σειράς (S.N.) | |

12. ΕΓΚΑΤΑΣΤΑΣΗ



ΠΡΟΕΙΔΟΠΟΙΗΣΗ!

Ανατρέξτε στα κεφάλαια σχετικά με την Ασφάλεια.

12.1 Γενικές πληροφορίες



ΠΡΟΣΟΧΗ!

Μη φράζετε τα ανοίγματα αερισμού. Διαφορετικά, η συσκευή μπορεί να υπερθερμανθεί.



ΠΡΟΣΟΧΗ!

Μη συνδέετε τη συσκευή σε προσαρμογείς ή καλώδια επέκτασης. Μπορεί να προκληθεί υπερφόρτωση και κίνδυνος πυρκαγιάς.



ΠΡΟΣΟΧΗ!

Το ελάχιστο ύψος εγκατάστασης είναι 85 cm.

- Ο φούρνος μικροκυμάτων προορίζεται για εντοιχισόμενη χρήση μόνο. Πρέπει να τοποθετείται σε σταθερή και επίπεδη επιφάνεια.
- Το ντουλάπι δεν πρέπει να έχει πίσω τοίχωμα στο μέρος στο οποίο βρίσκεται ο φούρνος μικροκυμάτων.
- Τοποθετείτε τον φούρνο μικροκυμάτων μακριά από ατμό, θερμό αέρα και πιτσιλίσματα νερού.
- Αν ο φούρνος μικροκυμάτων βρίσκεται κοντά σε τηλεόραση και ραδιόφωνο ενδέχεται να προκαλέσει παρεμβολές στο ληφθέν σήμα.

- Αν μεταφέρετε τον φούρνο μικροκυμάτων σε κρύο καιρό, μην τον ενεργοποιήσετε αμέσως μετά από την εγκατάσταση. Αφήστε τον να κάσει σε θερμοκρασία δωματίου και να απορροφήσει τη θερμότητα.

12.2 Ηλεκτρική εγκατάσταση



ΠΡΟΕΙΔΟΠΟΙΗΣΗ!

Η ηλεκτρική εγκατάσταση πρέπει να πραγματοποιείται μόνο από κατάλληλα καταρτισμένο άτομο.



Ο κατασκευαστής δεν είναι υπεύθυνος για τυχόν βλάβες σε περίπτωση μη τήρησης των προφυλάξεων ασφαλείας του κεφαλαίου «Πληροφορίες ασφαλείας».

Ο φούρνος μικροκυμάτων παρέχεται με καλώδιο ρεύματος και φις τροφοδοσίας.

Το καλώδιο διαθέτει ένα καλώδιο γείωσης με βύσμα γείωσης. Το φις πρέπει να τοποθετηθεί σε πρίζα που έχει τοποθετηθεί σωστά και είναι γειωμένη. Σε περίπτωση βραχυκυκλώματος, η γείωση μειώνει τον κίνδυνο ηλεκτροπληξίας.

12.3 Εγκατάσταση του φούρνου μικροκυμάτων

1. Ελέγξτε ότι οι διαστάσεις του επίπλου συμφωνούν με τις αποστάσεις εγκατάστασης.

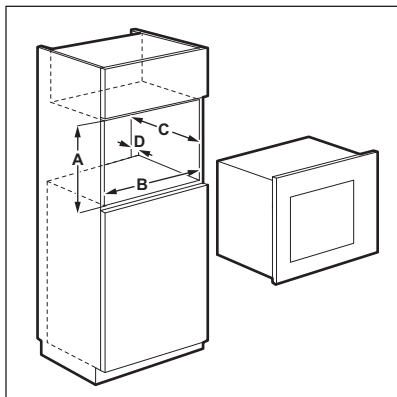

Αποστάσεις εγκατάστασης

| Διάσταση | mm |
|----------|---------|
| A | 380 + 2 |
| B | 560 + 8 |
| C | 500 |
| D | 45 |

2. Εάν το βάθος του ντουλαπιού είναι μεγαλύτερο από 300 mm, τοποθετήστε το πατρόν στον πάτο του ντουλαπιού και ελέγξτε ότι ταιριάζει. Εάν ταιριάζει, σημειώστε τα σημεία για τις βίδες. Αφαιρέστε το πατρόν και στερεώστε το στήριγμα με τις βίδες στο σημειωμένο σημείο.



Αγνοήστε αυτό το βήμα εάν το βάθος του ντουλαπιού είναι 300 mm.

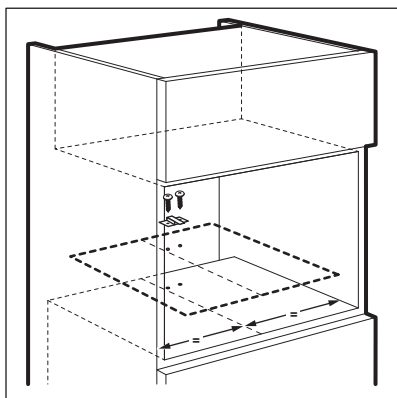

3. Εγκαταστήστε τον φούρνο μικροκυμάτων. Εάν στερεώσατε το στήριγμα, βεβαιωθείτε ότι ασφαλίζει στο πίσω μέρος της συσκευής.

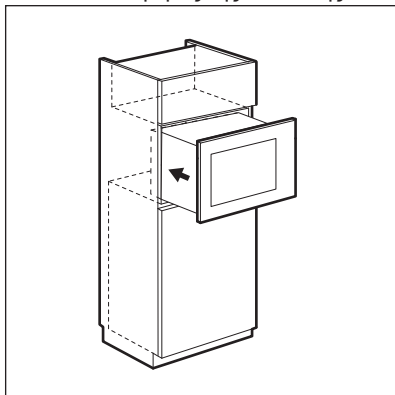

4. Ανοίξτε την πόρτα και στερεώστε τον φούρνο μικροκυμάτων στο ντουλάπι με βίδες.

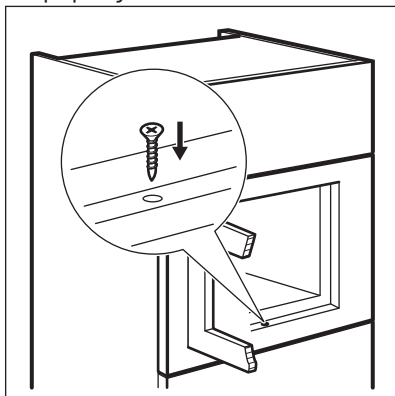

13. ΠΕΡΙΒΑΛΛΟΝΤΙΚΑ ΘΕΜΑΤΑ

Ανακυκλώστε τα υλικά που φέρουν το σύμβολο . Τοποθετήστε τα υλικά συσκευασίας σε κατάλληλα δοχεία για ανακύκλωση. Συμβάλετε στην προστασία του περιβάλλοντος και της ανθρώπινης υγείας ανακυκλώνοντας τις άχρηστες ηλεκτρικές και ηλεκτρονικές συσκευές.

Μην απορρίπτετε με τα οικιακά απορρίμματα συσκευές που φέρουν το σύμβολο . Επιστρέψτε το προϊόν στην τοπική σας μονάδα ανακύκλωσης ή επικοινωνήστε με τη δημοτική αρχή.

TARTALOM

| | |
|--|----|
| 1. BIZTONSÁGI INFORMÁCIÓK..... | 23 |
| 2. BIZTONSÁGI UTASÍTÁSOK..... | 26 |
| 3. TERMÉKLEÍRÁS..... | 27 |
| 4. AZ ELSŐ HASZNÁLAT ELŐTT..... | 29 |
| 5. NAPI HASZNÁLAT..... | 29 |
| 6. AUTOMATIKUS PROGRAMOK..... | 33 |
| 7. TARTOZÉKOK HASZNÁLATA..... | 34 |
| 8. TOVÁBBI FUNKCIÓK..... | 35 |
| 9. HASZNOS TANÁCSOK ÉS JAVASLATOK..... | 35 |
| 10. ÁPOLÁS ÉS TISZTÍTÁS..... | 37 |
| 11. HIBAELHÁRÍTÁS..... | 37 |
| 12. ÜZEMBE HELYEZÉS..... | 38 |

ÖNRE GONDOLUNK

Köszönjük, hogy Electrolux terméket vásárolt. Ön olyan készülék tulajdonosa lett, mely mögött több évtizedes szakmai tapasztalat és innováció áll. Rendkívüli tudását és stílusos megjelenését az Ön igényei ihlették. Valahányszor csak használja, biztos lehet abban, hogy a benne foglalt tudás a siker garanciája. Köszöntjük az Electrolux világában!

Látogassa meg a weboldalunkat:



Kezelési tanácsok, kiadványok, hibaelhárító, szerviz információk:
www.electrolux.com



További előnyökért regisztrálja készülékét:
www.registerelectrolux.com



Kiegészítők, segédanyagok és eredeti alkatrészek vásárlása a készülékhez:
www.electrolux.com/shop

VÁSÁRLÓI TÁMOGATÁS ÉS SZERVIZ

Kizárólag eredeti alkatrészek használatát javasoljuk.

Ha készülékével a szervizhez fordul, legyenek kéznél az alábbi adatok: Típus, termékszám, sorozatszám.

Ezek az információk az adattáblán olvashatók.

 Figyelmeztetés - Biztonsági információk

 Általános információk és hasznos tanácsok

 Környezetvédelmi információk

A változtatások jogát fenntartjuk.

1. ⚠ BIZTONSÁGI INFORMÁCIÓK

Az üzembe helyezés és használat előtt gondosan olvassa el a mellékelt útmutatót. A nem megfelelő üzembe helyezés vagy használat által okozott károkért nem vállal felelősséget a gyártó. További tájékozódás érdekében tartsa elérhető helyen az útmutatót.

1.1 Gyermek és fogyatékkal élő személyek biztonsága



VIGYÁZAT!

Fulladás, sérülés vagy tartós rokkantság kockázata.

- A készüléket a gyermekek (csak 8 évnél idősebb) és csökkent fizikai, értelmi vagy mentális képességű, illetve megfelelő tapasztalatok és ismeretek híján lévő személyek csak felügyelettel, vagy a készülék biztonságos használatára vonatkozó megfelelő tájékoztatás esetén használhatják.
- Ne hagyja, hogy gyermekek játsszanak a készülékkel. 3 évnél fiatalabb gyermekeket tilos felügyelet nélkül hagyni a készülék közelében.
- Minden csomagolóanyagot tartson távol a gyermekektől.
- A gyermekeket és kedvenc háziállatokat tartsa távol a készüléktől működés közben, és működés után, lehűléskor. A készülék elérhető részei forróak.
- Ha rendelkezik gyermekbiztonsági zárral a készülék, akkor célszerű azt bekapcsolni.
- Gyermekek felügyelet nélkül nem végezhetnek tisztítási vagy karbantartási tevékenységet.
- A készüléket és a hálózati vezetéket úgy kell elhelyezni, hogy 8 évnél fiatalabb gyermekek ne férhessenek hozzá.

1.2 Általános biztonság

- A készüléket háztartási, illetve más hasonló felhasználási területekre szánták, mint például:
 - Hétvégi házak, üzletek, irodák és egyéb munkahelyeken kialakított személyzeti konyhák;
 - Hotelek, motelek, szállások reggelivel és egyéb lakás céljára szolgáló ingatlanok esetén az ügyfelek számára
- A készülék belseje használat közben felforrósodik. Ne érintse meg a készülék belsejében lévő fűtőelemeket. Amikor a sütőből kiveszi vagy behelyezi az edényeket, mindig használjon konyhai edényfogó kesztyűt.
- A készülék tisztításához ne használjon nagy nyomású gőzt.
- Karbantartás előtt kapcsolja ki a készüléket, és húzza ki a hálózati csatlakozódugót a csatlakozóaljzatból.
- A sütőajtó vagy az ajtó tömítések sérülése esetén ne használja a készüléket mindaddig, amíg azt a jótállási jegyben feltüntetett szerviz szakembere meg nem javította.
- Ha a hálózati kábel megsérül, azt a gyártónak vagy a márkaszerviznek vagy más hasonlóan képzett személynek kell kicserélnie, nehogy veszélyhelyzet álljon elő.
- Kizárólag szakember végezhet bármely olyan javítást, mely a mikrohullámú energia ellen védelmet nyújtó burkolat eltávolításával jár.
- Ne működtesse a készüléket külső időzítővel vagy külön távirányító rendszerrel.
- Ne melegítsen folyadékot vagy egyéb élelmiszert lezárt edényben. Ezek ilyenkor felrobbanhatnak.
- Csak olyan edényeket használjon, amelyek mikrohullámú sütőben való használatra alkalmasak.
- Ha műanyag, illetve papír dobozban melegít ételt, a meggyulladás elkerülése érdekében tartsa szemmel a készüléket.

- A készüléket élelmiszerek és italok melegítésére tervezték. Az élelmiszerek vagy ruhaneműk szárítása, valamint a melegítőpárnák, lábbelik, szivacsok, nedves konyharuhák és hasonlók melegítése sérüléshez, felgyulladásához vagy tűzhez vezethet.
- Ha a készülék füstöt bocsát ki, kapcsolja ki, vagy húzza ki a dugót a konnektorból, és tartsa az ajtót zárva, hogy elfojtsa az esetleges lángokat.
- Az italok mikrohullámmal történő melegítése késleltetett kifutásos forrást eredményezhet, ezért óvatosan járjon el az edény kezelésekor.
- A cumis üvegek, valamint a bébiételes üvegek tartalmát fogyasztás előtt fel kell rázni, és az égési sérülések elkerülése érdekében ellenőrizni kell azok hőmérsékletét.
- A friss vagy főtt egész tojás a héjában nem melegíthető a mikrohullámú sütővel, mivel az, akár a melegítést követően is, felrobbanhat.
- A készüléket rendszeresen tisztítani kell, és az ételmaradékokat el kell távolítani.
- A rendszeres tisztítás hiánya a felületek állapotának gyengüléséhez vezethet, ami káros befolyással lehet a készülék élettartamára, és veszélyes helyzetekhez vezethet.
- Az elérhető felületek hőmérséklete a készülék üzemeltetése közben magas lehet.
- A mikrohullámú sütő szekrényben nem helyezhető el, kivéve ha e tekintetben már sikeresen tesztelték azt.
- A készülék hátsó felületének a fal felé kell néznie.
- Ne használjon súrolószert vagy éles fém kaparóeszközt a sütőajtó üvegének tisztítására, mivel ezek megkarcolhatják a felületet, ami az üveg megrepedését eredményezheti.
- Tartsa be a készüléket befogadó konyhaszekrény (ha van) minimális méreteit. Olvassa el az üzembe helyezésre vonatkozó szakaszt.

- A készüléket nyitott dekoratív ajtóval kell működtetni (ha van).

2. BIZTONSÁGI UTASÍTÁSOK

2.1 Üzembe helyezés



VIGYÁZAT!

A készüléket csak képezített személy helyezheti üzembe.

- Távolítsa el az összes csomagolóanyagot
- Ne helyezzen üzembe, és ne is használjon sérült készüléket.
- Tartsa be a készülékhez mellékelt üzembe helyezési útmutatóban foglaltakat.
- Súlyos a készülék, ezért legyen körültekintő a mozgatásakor. Mindig viseljen munkavédelmi kesztyűt.
- Soha ne húzza a készüléket a fogantyújánál fogva.
- Tartsa meg a minimális távolságot a többi készüléktől és egységtől.
- A készüléket biztonságos szerkezetek alá és mellé helyezze.
- A készüléket azonos magasságú készülékek vagy egységek mellett helyezze el.

2.2 Elektromos csatlakoztatás



VIGYÁZAT!

Tűz- és áramütésveszély.

- Minden elektromos csatlakoztatást szakképzett villanszerelőnek kell elvégeznie.
- A készüléket kötelező földelni.
- Ellenőrizze, hogy az adattáblán szereplő elektromos adatok megfelelnek-e a háztartási hálózati áram paramétereinek. Amennyiben nem, forduljon szakképzett villanszerelőhöz.
- Ha a készüléket egy hosszabbítón keresztül csatlakoztatja a hálózatra, akkor ügyeljen arra, hogy a hosszabbítónak is földeltnek kell lennie.
- Ügyeljen a hálózati csatlakozódugó és a hálózati kábel épségére. Ha a hálózati kábel cserére szorul,

forduljon a márkaszervizhez vagy villanszerelőhöz.

- A készülék csatlakozásának bontására, soha ne a hálózati kábelnél fogva húzza ki a csatlakozódugót. A kábelt mindig a csatlakozódugónál fogva húzza ki.

2.3 Használat



VIGYÁZAT!

Sérülés-, égés-, áramütés- és robbanásveszély.

- Ne változtassa meg a készülék műszaki jellemzőit.
- Működés közben tilos a készüléket felügyelet nélkül hagyni.
- Ne gyakoroljon nyomást a nyitott ajtóra.
- Ellenőrizze, hogy a készülék szellőzőnyílásai nincsenek-e lezárva.
- Ne használja a készüléket munkafelületként, valamint sütőterét ne használja tárolási célokra.

2.4 Ápolás és tisztítás



VIGYÁZAT!

Személyi sérülés, tűz vagy a készülék károsodásának veszélye áll fenn.

- Karbantartás előtt kapcsolja ki a készüléket, és húzza ki a hálózati csatlakozódugót a csatlakozóaljzatból.
- Rendszeresen tisztítsa meg a készüléket, hogy elkerülje a felületének rongálódását.
- Ne hagyja, hogy az élelmiszer-, vagy tisztítószer-maradványok összegyűljenek a sütőajtó tömítő felületén.
- A készülékben maradt zsír vagy étel tüzet okozhat.
- A készüléket puha, nedves ruhával tisztítsa. Csak semleges tisztítószert használjon. Ne használjon

- súrolószert, súrolószivacsot, oldószert vagy fém tárgyat.
- Amennyiben sütőtisztító aeroszolt használ, tartsa be a tisztítószer csomagolásán feltüntetett biztonsági utasításokat.

- Bontsa a készülék hálózati csatlakozását.
- Vágja le a hálózati tápkábelt, és helyezze a hulladékba.

2.5 Ártalmatlanítás



VIGYÁZAT!

Sérülés- vagy fulladásveszély.

3. TERMÉKLEÍRÁS



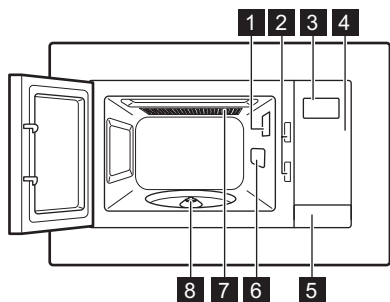



3.1 Általános áttekintés

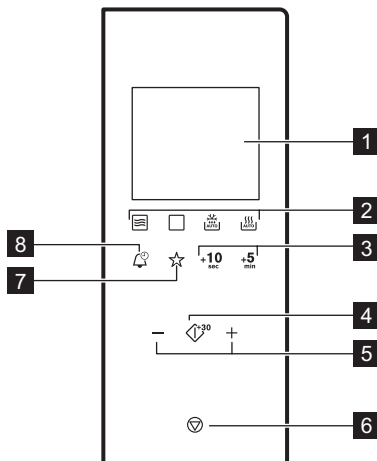

- 1 Sütőtér világítás
- 2 Biztonsági reteszelő rendszer
- 3 Kijelző
- 4 Kezelőpanel
- 5 Ajtónyitó
- 6 Hullámvezető borítás
- 7 Grill
- 8 Forgótányér-tengely

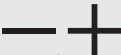
3.2 Kezelőpanel



| Szimbólum | Funkció | Megnevezés |
|---|-------------------|--|
| 1 — | Kijelző | Az aktuális beállításokat és időt mutatja. |
| 2  | Funkciómezők | A mikrohullám / kombi / grill / automatikus felolvasztás és az automatikus sütés funkció beállítása. |
| 3 +10 sec , +5 min | Időbeállító mezők | A kívánt idő beállítása. |
| 4  | Start / +30 mp | A készülék elindítása vagy a sütési idő növelése 30 másodpercnyi maximális teljesítménnyel. |
| 5  | Beállítómezők | Az idő, a tömeg vagy a hőmérséklet beállítása. |
| 6  | Stop / Törlesztés | A készülék kikapcsolása vagy a sütési beállítások törlése. |
| 7  | Kedvenc | A főzési paraméterek kedvenc kombinációjának mentése. |
| 8  | Óra | Az óra / emlékeztető beállítása. |

3.3 Tartozékok

Forgótányér készlet



Mindig használja a mikrohullámú sütőben a forgótányér készletet az ételek elkészítéséhez.

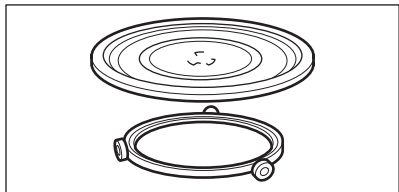

Üvegtányér és görgős vezetőelem.

Grillező állvány

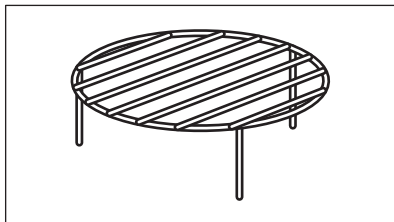

Az alábbiakhoz használja:

- grillezés
- kombinált sütés

4. AZ ELSŐ HASZNÁLAT ELŐTT



VIGYÁZAT!

Olvassa el a „Biztonság” című fejezetet.

4.1 Kezdeti tisztítás



FIGYELMEZTETÉS!

Olvassa el az „Ápolás és tisztítás” című fejezetet.



- Távolítson el minden alkatrészt és további csomagolást a mikrohullámú sütőből.
- Az első használat előtt tisztítsa meg a készüléket.

4.2 Az óra beállítása

Amikor a készüléket az elektromos hálózathoz csatlakoztatja, illetve áramkimaradás után a kijelzőn 0:00 jelenik meg, és egy hangjelzés hallható.



A pontos időt 24 órára osztott rendszerben lehet beállítani.

1. Nyomja meg kétszer a  gombot.
2. A beállítómezők megnyomásával válassza ki az órák számát.
3. A megerősítéshez nyomja meg az  gombot.
4. A beállítómezők megnyomásával válassza ki a percek számát.
5. A megerősítéshez nyomja meg az  gombot.

A kijelzőn BE látható, és az óra jelenik meg a kijelzőn, amikor a mikrohullámú sütő készenlét üzemmódban van.

Ha nem szeretné, hogy az óra jelenjen meg, amikor a mikrohullámú sütő készenlét üzemmódban van, nyomja

meg a  vagy  gombot, és válassza a KI lehetőséget. A megerősítéshez nyomja meg az  gombot.

5. NAPI HASZNÁLAT



VIGYÁZAT!

Olvassa el a „Biztonság” című fejezetet.

5.1 Általános információk a készülék használatával kapcsolatban

- A készülék kikapcsolása után hagyja az ételt néhány percre pihenni.
- Az étel melegítése előtt távolítsa el az alumíniumfólia-csomagolást, fémtárolókat stb.

Főzés

- Ha lehetséges, fedje le az ételt mikrohullámú sütőben használható anyaggal. Az ételt csak akkor készítse fedő nélkül, ha a felületét szeretné kérgessé tenni.
- Ne melegítse túl az ételt túl magas fokozat- vagy túl hosszú időbeállítással. A túlmelegített étel

kiszáradhat, eléghet vagy néhány helyen kigyulladhat.

- Ne használja a készüléket tojás vagy csiga főzésére, mivel ezek felrobbanhatnak – tükörtőjás készítése esetén lyukassza ki a tojássárgáját.
- Mielőtt héjjal rendelkező ételeket, például krumplit, paradicsomot, kolbászt vagy virslit melegítene, szurkálja meg azokat villával, hogy ne „robbanjanak” fel.
- A hűtött vagy fagyasztott ételek elkészítéséhez hosszabb időt állítson be.
- A szósz tartalmazó ételeket időnként meg kell keverni.
- A szilárd szerkezetű zöldségeket, például a sárgarépát, babot és karfiolt vízben kell párolni.
- A nagyobb ételdarabokat a sütési idő felénél fordítsa meg.
- Ha lehetséges, a zöldségeket vágja egyenlő darabokra.

- Lapos, széles edényeket használjon.
- Ne használjon porcelánból, agyagból vagy kőből készült főzőedényeket, mert azokon kis lyukak lehetnek, például a fogantyún vagy a mázolatlan talpon. Ha ezekbe a lyukakba víz kerül, a melegítés hatására a főzőedény eltörhet.
- Az üvegtányér munkafelületként szolgál az ételek és folyadékok melegítéséhez. Ez szükséges a mikrohullámú sütő megfelelő működéséhez.

Hús, szárnyas és hal felolvasztása

- Helyezze a fagyott, kicsomagolt ételt egy kicsi felfordított tányérra, amely alá egy helyezzen egy tartályt, hogy abban össze tudjon gyűlni az olvadékvíz.
- A felolvasztási idő felénél fordítsa meg az ételt. Ha lehetséges, válassza le, majd vegye ki a már felolvadt darabokat.

Vaj, tortaszeletek és túró felolvasztása

- Ne olvassza ki teljesen az ételt a készülékben, hanem hagyja

szobahőmérsékleten felolvadni. Ez egyenletesebb eredményt biztosít. A felolvasztás előtt távolítsa el minden fém vagy alumínium csomagolóanyagot.

Zöldség és gyümölcs felolvasztása

- A nyersen feldolgozandó zöldségeket és gyümölcsöket ne olvassza fel teljesen a készülékben, hanem hagyja őket szobahőmérsékleten felolvadni.
- A zöldségek és gyümölcsök felolvasztás nélküli főzése magasabb mikrohullámú teljesítményfokozattal is végezhető.

Készételek

- A készülékben készételeket csak akkor készíthet, ha azok csomagolása mikrohullámú sütőhöz megfelelő.
- Mindig kövesse a gyártó utasításait, amelyeket a csomagoláson talál (például, hogy távolítsa el a fém csomagolóanyagot, és lyukassza át a műanyag fóliát).

Használható főzőedények és anyagok

| Főzőedény / anyaga | Mikrohullám | | | Grill |
|--|--------------|-----------|-------|-------|
| | Felolvasztás | Melegítés | Főzés | |
| Tűzálló üveg és porcelán (amelyben nincs fém, pl. Pyrex, hőálló üveg) | X | X | X | X |
| Nem tűzálló üveg és porcelán ¹⁾ | X | -- | -- | -- |
| Üveg, illetve tűz- és fagyálló anyagból készült üvegkerámia (pl. Arcoflam), grillezőpalc | X | X | X | X |
| Kerámia ²⁾ , agyagedény ²⁾ . | X | X | X | -- |
| 200 °C-ig hőálló műanyag ³⁾ | X | X | X | -- |
| Karton, papír | X | -- | -- | -- |
| Háztartási fólia | X | -- | -- | -- |
| Sütőfólia mikrohullámú sütőbe helyezhető zárószalaggal ³⁾ | X | X | X | -- |

| Főzőedény / anyaga | Mikrohullám | | | Grill |
|---|--------------|-----------|-------|-------|
| | Felolvasztás | Melegítés | Főzés | |
| Fémből készült, pl. zománcozott vagy öntöttvas edények | -- | -- | -- | X |
| Fekete mázas vagy szilícium-bevonatú sütőformák ³⁾ | -- | -- | -- | X |
| Sütő tálca | -- | -- | -- | X |
| Pirító-barnító főzőedények, pl. Crisp tepsi vagy Crunch lemez | -- | X | X | -- |
| Becsomagolt készételek ³⁾ | X | X | X | X |

1) Ezüst-, arany-, platina- vagy fémborítás/-díszítés nélkül

2) Kvarc- vagy fémrészek, illetve fémtartalmú bevonat nélkül

3) A maximális hőmérsékletekkel kapcsolatban kövesse a gyártó ajánlásait.

X = használható

-- = nem használható

5.2 A mikrohullámú sütő ki- és bekapcsolása





FIGYELMEZTETÉS!

Ne működtesse a mikrohullámú sütőt, ha nincs benne étel.

1. Nyomja meg a bekapcsolni kívánt funkcióhoz tartozó mezőt.
2. A teljesítményszint beállításához többször nyomja meg a kiválasztott funkcióhoz tartozó mezőt.
3. A beállítómezők megnyomásával válassza ki az időtartamot.
4. Nyomja meg a  gombot a jóváhagyáshoz és a mikrohullámú sütő bekapcsolásához.

A mikrohullámú sütő kikapcsolása:

- várja meg, hogy a beállított időtartam lejártá után a mikrohullámú sütő automatikusan kikapcsoljon. A kijelzőn End jelenik meg.
- nyissa ki az ajtót. A mikrohullámú sütő automatikusan leáll. A sütés folytatásához csukja be az ajtót, majd nyomja meg a  gombot. Ezt a kiegészítő funkciót az étel ellenőrzéséhez használja.
- nyomja meg a  gombot.





Egy hangjelzés hallható, amikor a mikrohullámú sütő automatikusan kikapcsol.

5.3 Teljesítménybeállítási táblázat

| Nyomja meg az  gombot. | Teljesítménybeállítás | Teljesítmény hozzávetőleges százalékos értéke |
|---|-----------------------|---|
| 1x | 900 W | 100 % |
| 2x | 700 W | 77 % |

| Nyomja meg az  gombot. | Teljesítménybeállítás | Teljesítmény hozzávetőleges százalékos értéke |
|---|-----------------------|---|
| 3x | 500 W | 55 % |
| 4x | 300 W | 33 % |
| 5x | 100 W | 17 % |

Egyéb funkciók

| Nyomja meg az  gombot. | Kijelző | Funkció üzemmód |
|---|---|--------------------|
| Grill | | |
| 1x |  | Teljes grill |
| Kombinált sütés | | |
| 2x |   | Mikrohullám, Grill |
| 3x |   | Grill, Mikrohullám |

5.4 Gyors indítás



A maximális főzési idő 95 perc.

Nyomja meg a gombot, hogy a mikrohullámú sütő 30 másodpercre teljes teljesítménnyel bekapcsoljon. E gomb minden egyes megnyomásakor a sütés időtartama 30 másodperccel nő.

5.5 Felolvasztás

Két felolvasztási üzemmód közül választhat:

- Súly alapján történő felolvasztás
- Idő alapján történő felolvasztás





A súlyalapú felolvasztás nem használható a fagyasztóból már több mint 20 percnél hosszabb ideje kivett ételnél, illetve fagyasztott készételnél.





A súlyalapú felolvasztás bekapcsolásához 100 grammnál több és 2000 grammnál kevesebb ételt kell felhasználnia.



200 grammnál kevesebb étel felolvasztásához tegye az ételt a forgótányér szélére.

1. A súly- vagy időalapú felolvasztás beállításához többször nyomja meg a  gombot.
2. A beállítómezők megnyomásával válassza ki az időtartamot vagy a súlyt.
Súlyalapú felolvasztásnál a készülék az időt automatikusan beállítja.
3. Nyomja meg a  gombot a jóváhagyáshoz és a mikrohullámú sütő bekapcsolásához.

5.6 Grill és Kombinált sütés

1. A  gomb többszöri megnyomásával állítsa be a Grill vagy Kombinált sütés funkciót.
2. A beállítómezők megnyomásával válassza ki az időtartamot.
3. Nyomja meg a  gombot a jóváhagyáshoz és a mikrohullámú sütő bekapcsolásához.



Hangjelzés hallható a sütési idő felének letelte után. Ekkor megfordíthatja a húst.

6. AUTOMATIKUS PROGRAMOK





VIGYÁZAT!





Olvassa el a „Biztonság” című fejezetet.





6.1 Automata sütés

A funkció segítségével kedvenc ételei egyszerűen elkészíthetők. A mikrohullámú sütő automatikusan kiválasztja az optimális beállításokat.

1. A  gomb többszöri megnyomásával válassza ki a kívánt menüt.

2. A beállítómezők megnyomásával válassza ki a súlyt.
3. A kiválasztott menü másikra cseréléséhez nyomja meg a  gombot.
4. Nyomja meg a  gombot a jóváhagyáshoz és a mikrohullámú sütő bekapcsolásához.

| Kijelző | Menü | Súly |
|---|---------------------------|---|
|  | Automatikus újramelegítés | 150 g 250 g 350 g 450 g 600 g |
|  | Ital | 1 csésze |
|  | Pizza | 200 g 300 g 400 g |
|  | Pattogatott kukorica | 50 g 100 g |
|  | Csirke | 500 g 750 g 1000 g 1200 g |

| Kijelző | Menü | Súly |
|---|---------------|--|
|  | Hús | 150 g 300 g 450 g 600 g |
|  | Burgonya | 230 g 460 g 690 g |
|  | Zöldség | 150 g 350 g 500 g |
|  | Hal | 150 g 250 g 350 g 450 g 650 g |
|  | Tésztafelfűjt | 50 g (adjon hozzá 450 ml vizet) 100 g (adjon hozzá 800 ml vizet) 150 g (adjon hozzá 1200 ml vizet) |

6.2 Kedvenc

Csak egyetlen Kedvenc beállítás menthető.

Ezt a funkciót használja olyan beállítás mentéséhez, melyet gyakran használ a mikrohullámú sütővel.

1. Válassza ki a memóriába mentendő funkciót és paramétereket. Tájékozódjon a beállítani kívánt funkcióhoz kapcsolódó eljárásról.

2. Tartsa nyomva 2 másodpercig a ☆ gombot. A beállítások mentése után hangjelzés hallható.

Kedvenc program használata

1. Nyomja meg a ☆ gombot.
2. A  gomb megnyomásával kapcsolja be a mikrohullámú sütőt.

7. TARTOZÉKOK HASZNÁLATA



VIGYÁZAT!

Olvassa el a „Biztonság” című fejezetet.

7.1 Forgótányér készlet behelyezése



FIGYELMEZTETÉS!

Ne használja a készüléket a forgótányér készlet nélkül. Csak a mikrohullámú sütőhöz mellékelt forgótányér készletet használja.

i Ne készítsen ételt közvetlenül az üvegtányéron.

1. Helyezze a görgős vezetőelemet a forgótányér-tengely köré.
2. Helyezze az üvegtányért a görgős vezetőelemre.

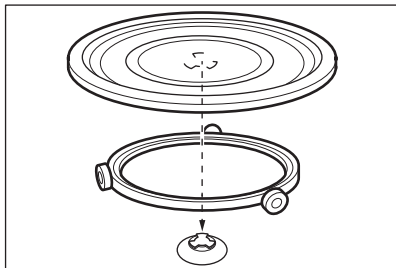

7.2 A grillező állvány behelyezése

Helyezze a grillező állványt a forgótányérra.

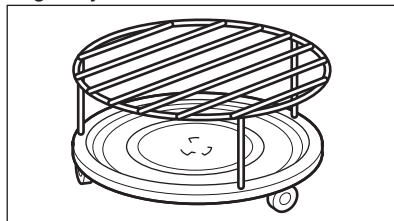

8. TOVÁBBI FUNKCIÓK

8.1 Gyermezkár

A Gyermezkár megakadályozza a mikrohullámú sütő véletlen bekapcsolását.

Nyomja le és 3 másodpercig tartsa lenyomva a  gombot. Hangjelzés hallatszik.

A kijelzőn  látható, amikor a gyermezkár be van kapcsolva.

8.2 Konyhai időzítő

Legfeljebb 95 percet lehet beállítani.

1. Nyomja meg a  gombot.
2. A beállítómezők megnyomásával válassza ki az időtartamot.

A Konyhai időzítő néhány másodperc elteltével automatikusan bekapcsol. Amikor a beállított idő letelt, egy hangjelzés hallható.

3. A  gomb megnyomásával törölje a funkciót.

i A kijelző az aktív funkciót jeleníti meg, amikor az időzítő be van kapcsolva. A fennmaradó idő megtekintéséhez nyomja meg a  gombot.

i Az időzítő akkor is működik, ha kinyitja az ajtót, vagy ha szünetelteti a mikrohullámú sütő működését.

9. HASZNOS TANÁCSOK ÉS JAVASLATOK



VIGYÁZAT!

Olvassa el a „Biztonság” című fejezetet.

9.1 Tanácsok a mikrohullámú sütő használatához

| Jelenség | Javítási mód |
|--|--|
| Nem talál a főzni kívánt étellel kapcsolatos információkat. | Keressen egy hasonló ételt. A következő szabályok szerint növelje vagy csökkentse a főzési/sütési időt: Kétszeres mennyiség = közel kétszeres idő. Feleannyi mennyiség = feleannyi idő. |
| Az étel túlságosan kiszáradt. | Állítson be rövidebb időt vagy alacsonyabb mikrohullám fokozatot. |
| Az étel nem olvadt ki, melegedett meg vagy főtt meg a beállított idő letelte után. | Állítson be hosszabb időt vagy magasabb teljesítményfokozatot. Ne feledje, hogy nagyobb edényekben minden művelet több időt vesz igénybe. |
| A beállított idő letelte után az étel széle túl forró, de a közepe hideg. | Állítson be alacsonyabb fokozatot és hosszabb időt. A folyadékokat, pl. leveseket félidőben kavargassa meg. |

Rizs esetében jobb eredményt lehet elérni a lapos, széles edényekkel.

9.2 Felolvasztás

A sütnivaló húsokat mindig a kövér oldalukkal lefele olvassza fel.

Letakart húst ne olvasszon fel, mivel ez felolvasztás helyett főzést eredményezhet.

A teljes szárnyasokat mellükkel lefele olvassza fel.

9.3 Főzés

Elkészítés előtt legalább 30 perccel vegye ki a hűtött húst vagy szárnyast a hűtőből.

Elkészítés után a húst, szárnyast, halat és zöldséget hagyja lefedve állni.

Kenjen egy kevés étolajat vagy olvasztott vajat a halra.

Minden zöldséget maximális mikrohullámú teljesítményen kell főzni.

A zöldség minden 250 grammjához adjon 30 - 45 ml hideg vizet.

Elkészítés előtt a friss zöldségeket vágja egyenlő darabokra. Minden zöldséget pároljon lefedve.

9.4 Újramelegítés

Amikor becsomagolt készülékeket melegít, mindig tartsa be a csomagoláson feltüntetett utasításokat.

9.5 Grill

A grillrács közepére helyezett lapos étel grillezéséhez.

A beállított idő félidejében fordítsa meg az ételt, és folytassa a grillezést.

9.6 Kombinált sütés

Az ételek ropogósságának megőrzéséhez használja a kombinált sütést.

A sütési idő felénél fordítsa meg az ételt, majd folytassa a sütést.

A kombinált sütés 2 üzemmóddal rendelkezik. Mindegyik üzemmód meghatározott időtartam és teljesítményszint mellett kombináltan alkalmazza a mikrohullámú és grillező funkciókat.

10. ÁPOLÁS ÉS TISZTÍTÁS



VIGYÁZAT!

Olvassa el a „Biztonság” című fejezetet.

10.1 Tisztítással kapcsolatos megjegyzések és tanácsok

- A készülék elejét meleg vizes és tisztítószerez puha ruhával tisztítsa meg.
- A fémfelületek tisztítását hagyományos tisztítószerezrel végezze.
- Minden használat után tisztítsa meg a készüléket belsejét. Ily módon könnyen el tudja távolítani a szennyeződések, és azok később nem égnek rá a felületre.
- A makacs szennyeződések az erre a célra kifejlesztett speciális tisztítószerezrel takarítsa le.
- Rendszeresen tisztítsa és szárítsa meg az összes tartozékot. Meleg vízzel és tisztítószerezrel megnedvesített puha kendőt használjon.
- A nehezen eltávolítható lerakódások fellazításához forraljon egy pohár vizet a legnagyobb mikrohullámú fokozaton 2-3 percig.
- A sütő belsejéből a szagok eltávolításához keverjen egy pohár vízbe 2 kiskanál citromlevet, majd forralja a legnagyobb mikrohullámú fokozaton 5 percig.

11. HIBAEELHÁRÍTÁS



VIGYÁZAT!

Olvassa el a „Biztonság” című fejezetet.

11.1 Mit tegyek, ha...

| Jelenség | Lehetséges ok | Javítási mód |
|-----------------------------|--|--|
| A készülék nem működik. | A készülék ki van kapcsolva. | Kapcsolja be a készüléket. |
| A készülék nem működik. | A készülék csatlakozódugója nincs bedugva. | Csatlakoztassa a készülék tápcsatlakozóját a hálózatra. |
| A készülék nem működik. | A biztosítékdozban kioldott a biztosíték. | Ellenőrizze a biztosítékot. Ha a biztosíték többször is kiold, forduljon szakképzett villanyszerelőhöz. |
| A készülék nem működik. | Az ajtó nincs jól becsukva. | Győződjön meg arról, hogy semmi nem akadályozza az ajtót. |
| A világítás nem működik. | A világítás izzója meghibásodott. | Az izzót ki kell cserélni. |
| A kijelzőn [] jelenik meg. | A Gyermekbiztonsági zár aktív. | Kapcsolja ki a Gyermekbiztonsági zárat. Tartsa megnyomva a  gombot 3 másodpercig. |

| Jelenség | Lehetséges ok | Javítási mód |
|--|---|---|
| A sütőtérben szikrák jelennek meg. | Fém eszközt vagy fém szegélyű edényt helyezett a sütőtérbe. | Vegye ki az edényt a készülékből. |
| A sütőtérben szikrák jelennek meg. | A sütőtérbe fém hústűket vagy alufóliát helyezett, melyek hozzáérnek a sütőtér falához. | Ügyeljen arra, hogy a hústűk vagy a fólia ne érjenek a sütőtér falához. |
| A forgótányér készlet karcolódó vagy csikorgó zajt hallat. | Az üveg forgótányér alatt valamilyen tárgy vagy szennyeződések található. | Tisztítsa meg az üveg forgótányér alatti területet. |
| A készülék minden nyilvánvaló ok nélkül leáll. | Üzemzavar lépett fel. | Ha ez a jelenség megismétlődik, hívja a márkaszervizt. |

11.2 A szerviz számára szükséges adatok

Ha nem talál megoldást egyedül a problémára, forduljon a márkakereskedőhöz vagy a hivatalos szervizközponthoz.

A márkaszerviz számára szükséges adatok az adattáblán találhatóak. Az adattábla a készüléken található. Ne távolítsa el az adattáblát a készülékről.

Javasoljuk, hogy az adatokat jegyezze fel ide:

Termékszám (PNC)

Sorozatszám (S.N.)

Javasoljuk, hogy az adatokat jegyezze fel ide:

Típus (MOD.)

12. ÜZEMBE HELYEZÉS



VIGYÁZAT!

Olvassa el a „Biztonság” című fejezetet.



FIGYELMEZTETÉS!

Ne csatlakoztassa a készüléket adapterhez vagy hosszabbító kábelhez. Ez túlterhelést és tüzet okozhat.

12.1 Általános információk



FIGYELMEZTETÉS!

A szellőzőnyílásokat ne takarja el. Ha mégis ezt teszi, a készülék túlmelegedhet.



FIGYELMEZTETÉS!

A legkisebb üzembe helyezési magasság: 85 cm.

- A mikrohullámú sütő kizárólag beépített módon használható. A készüléket stabil, sima felületen kell elhelyezni.

- A (konyha)szekrénynek nem lehet ott hátulja, ahol a mikrohullámú sütő elhelyezésre kerül.
- A mikrohullámú sütőt gőztől, forró levegőtől és freccsenő víztől védett helyre tegye.
- Ha a mikrohullámú sütőt tévéhez vagy rádióhoz túl közel helyezi el, akkor zavarhatja a készülékek által fogott jelet.
- Amennyiben a mikrohullámú sütőt hideg időben szállítja, ne kapcsolja be azonnal az elhelyezés után. Hagyja állni szobahőmérsékleten, hogy felvegye a környezet hőmérsékletét.

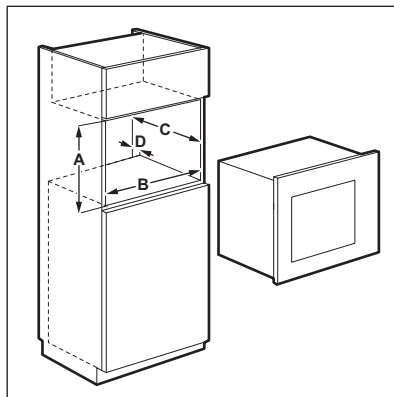

Üzembe helyezési távolságok

| Méretek | mm |
|---------|---------|
| A | 380 + 2 |
| B | 560 + 8 |
| C | 500 |
| D | 45 |

- Amennyiben a konyhaszekrény mélysége nagyobb 300 mm-nél, helyezze a sablont a konyhaszekrény aljára, és ellenőrizze, hogy megfelelően illeszkedik-e. Ha igen, jelölje meg a csavarok helyét. Távolítsa el a sablont, és rögzítse a bilincset a csavarokkal a megjelölt helyen.

i Ugorja át ezt a lépést, ha a konyhaszekrény mélysége 300 mm.



VIGYÁZAT!

Az elektromos üzembe helyezést csak képezített személy végezheti el.



A gyártó semmilyen felelősséget nem vállal, ha a „Biztonsági információk” c. fejezetben található óvintézkedéseket nem tartja be.

Ez a mikrohullámú sütő dugasszal és csatlakozókábellel kerül szállításra.

A hálózati kábel földelővezetékekkel és földelt csatlakozódugóval rendelkezik. A csatlakozódugót megfelelően felszerelt és földelt hálózati konnektorhoz kell csatlakoztatni. Elektromos rövidzárlat esetén a földelés csökkenti az áramütés kockázatát.

12.3 A mikrohullámú sütő üzembe helyezése

- Ellenőrizze, hogy a konyhabútor méretei megfelelnek-e a készülék üzembe helyezési távolságainak.

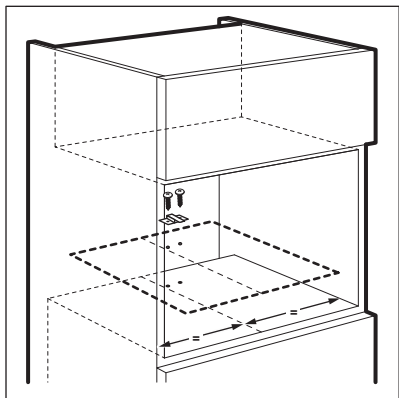

3. Szerelje be a mikrohullámú sütőt. Ha rögzítette a bilincset, ellenőrizze, hogy beleakad-e a készülék hátsó részébe.

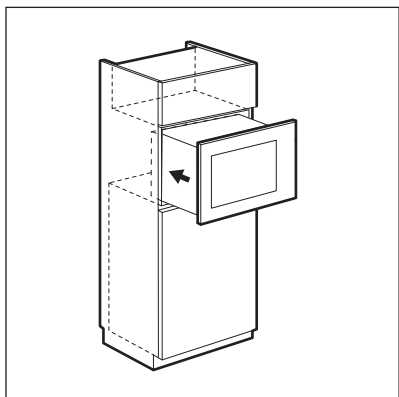

4. Nyissa ki az ajtót, és rögzítse a mikrohullámú sütőt a konyhaszekrényhez a csavarral.

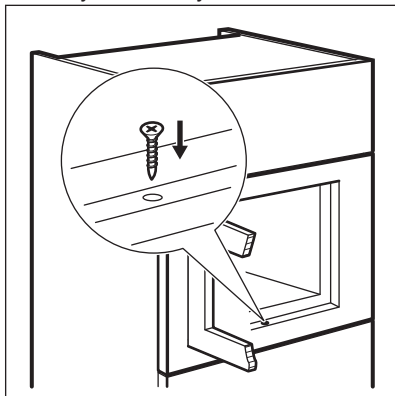

13. KÖRNYEZETVÉDELMI TUDNIVALÓK

A  következő jelzéssel ellátott anyagokat hasznosítsa újra. Újrahasznosításhoz tegye a megfelelő konténerekbe a csomagolást. Járuljon hozzá környezetünk és egészségünk védelméhez, és hasznosítsa újra az elektromos és elektronikus hulladékot. A

 tiltó szimbólummal ellátott készüléket ne dobja a háztartási hulladék közé. Juttassa el a készüléket a helyi újrahasznosító telepre, vagy lépjen kapcsolatba a hulladékkezelésért felelős hivatallal.

