

EWT 1064ILW

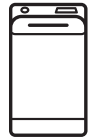

HU	Mosógép	Használati útmutató	2
MK	Машина за перење	Упатство за ракување	25
RO	Mașină de spălat rufe	Manual de utilizare	48

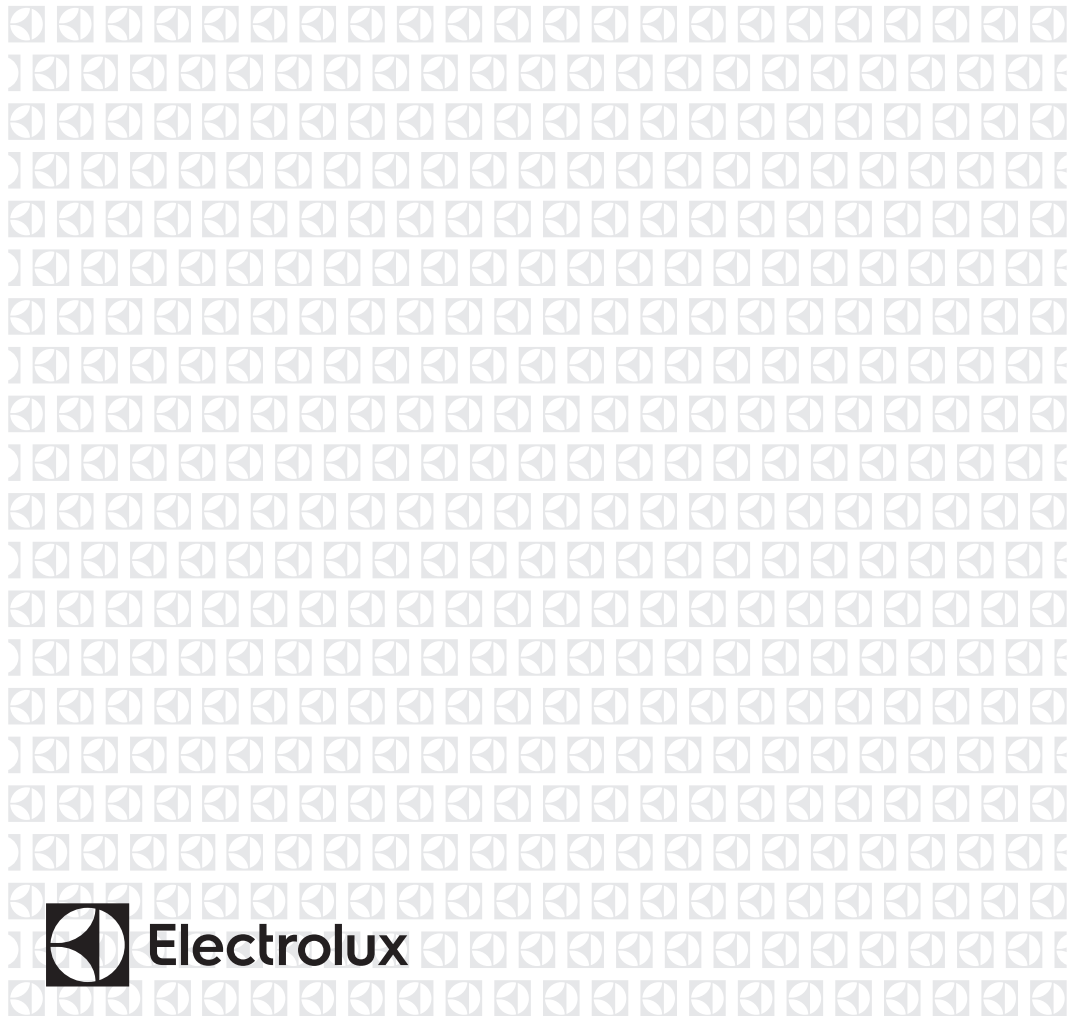

Electrolux

TARTALOM

1. BIZTONSÁGI INFORMÁCIÓK.....	3
2. BIZTONSÁGI UTASÍTÁSOK.....	4
3. TERMÉKLEÍRÁS.....	6
4. KEZELŐPANEL.....	6
5. PROGRAMTÁBLÁZAT.....	7
6. FOGYASZTÁSI ÉRTÉKEK.....	10
7. KIEGÉSZÍTŐ FUNKCIÓK.....	11
8. BEÁLLÍTÁSOK.....	12
9. AZ ELSŐ HASZNÁLAT ELŐTT.....	13
10. NAPI HASZNÁLAT.....	13
11. HASZNOS TANÁCSOK ÉS JAVASLATOK.....	16
12. ÁPOLÁS ÉS TISZTÍTÁS.....	17
13. HIBAELHÁRÍTÁS.....	19
14. MŰSZAKI ADATOK.....	22

GONDOLUNK ÖNRE

Köszönjük, hogy Electrolux terméket vásárolt. Ön olyan készülék tulajdonosa lett, mely mögött több évtizedes szakmai tapasztalat és innováció áll. Rendkívüli tudását és stílusos megjelenését az Ön igényei ihlették. Valahányszor csak használja, biztos lehet abban, hogy a benne foglalt tudás a siker garanciája. Köszöntjük az Electrolux világában!

Látogassa meg a weboldalunkat:



Kezelési tanácsok, kiadványok, hibaelhárító, szerviz információk:
www.electrolux.com/webselfservice



További előnyökért regisztrálja készülékét:
www.registerelectrolux.com



Kiegészítők, segédanyagok és eredeti alkatrészek vásárlása a készülékhez:
www.electrolux.com/shop

VÁSÁRLÓI TÁMOGATÁS ÉS SZERVIZ

Kizárólag eredeti alkatrészek használatát javasoljuk.

Ha készülékével a szervizhez fordul, legyenek kéznél az alábbi adatok: Típus, termékszám, sorozatszám.

Ezek az információk az adattáblán olvashatók.

 Figyelmeztetés - Biztonsági információk

 Általános információk és hasznos tanácsok

 Környezetvédelmi információk

A változtatások jogát fenntartjuk.

1. ⚠ BIZTONSÁGI INFORMÁCIÓK

Az üzembe helyezés és használat előtt gondosan olvassa el a mellékelt útmutatót. A gyártó nem vállal felelősséget a helytelen beszerelés vagy használat miatt keletkezett sérülésekért és károkért. Tartsa biztonságos és elérhető helyen az útmutatót, hogy szükség esetén mindig a rendelkezésére álljon.

1.1 Gyermek és fogyatékkal élő személyek biztonsága

- A készüléket 8 év feletti gyermekek és csökkent fizikai, értelmi vagy mentális képességű, illetve megfelelő tapasztalatok vagy ismeretek híján lévő személyek csak felügyelettel, vagy a készülék biztonságos használatára vonatkozó megfelelő tájékoztatás esetén használhatják.
- Ne hagyja, hogy gyermekek játsszanak a készülékkel.
- A 3 évesnél fiatalabb gyermekeket mindig tartsa távol a készüléktől, amikor az működik.
- Minden csomagolóanyagot tartson távol a gyermekektől, és megfelelően dobja azokat hulladékba.
- A mosószeret tartsa távol a gyermekektől.
- A gyermekeket és kedvenc háziállatokat tartsa távol a készüléktől, amikor az ajtaja nyitva van.
- Ha rendelkezik gyermekbiztonsági zárral a készülék, akkor azt be kell kapcsolni.
- Gyermekek felügyelet nélkül nem végezhetnek tisztítási vagy karbantartási tevékenységet a készüléken.

1.2 Általános biztonság

- Ne változtassa meg a készülék műszaki jellemzőit.
- Soha ne lépje túl a megengedett legnagyobb töltetet, mely 6 kg tömegű lehet (lásd a „Programtáblázat” című fejezetet).

- Az üzemi víznyomás értékének a vízhálózat készülékcsatlakozási pontjánál 0,5 bar (0,05 MPa) és 8 bar (0,8 MPa) között kell lennie.
- Ügyeljen arra, hogy a készülék alsó részén levő szellőzőnyílást (ha van) a készülék alatti szőnyeg, lábtörlő vagy egyéb padlóburkoló tárgy ne zárja el.
- A készülék vízhálózatra történő csatlakoztatásához használja a mellékelt, új tömlőkészletet vagy a márkaszerviz által biztosított egyéb új tömlőkészletet.
- Régi tömlőkészlet nem használható fel újra.
- Ha a hálózati kábel megsérül, azt a gyártónak vagy a márkaszerviznek vagy más hasonlóan képzett személynek kell kicserélnie, nehogy elektromos veszélyhelyzet álljon elő.
- Bármilyen karbantartás előtt kapcsolja ki a készüléket, és húzza ki a hálózati csatlakozódugót a csatlakozóaljzatból.
- A készülék tisztításához ne használjon nagy nyomású vízszugart és/vagy gőzt.
- A készüléket nedves ruhával tisztítsa. Csak semleges tisztítószerrel használjon. Ne használjon súrolószert, súrolószivacsot, oldószert vagy fém tárgyat.

2. BIZTONSÁGI UTASÍTÁSOK

2.1 Üzembe helyezés

- Távolítsa el az összes csomagolást és a szállítási rögzítőcsavarokat.
- A szállítási rögzítőcsavarokat tartsa biztonságos helyen. Amennyiben a készüléket a jövőben szállítani kell, ezeket vissza kell szerelni, hogy a dob rögzítésével megakadályozzák a készülék belsejének sérülését.
- Súlyos a készülék, ezért legyen körültekintő a mozgatásakor. Mindig használjon munkavédelmi kesztyűt és zárt lábbelit.
- Ne helyezzen üzembe, és ne is használjon sérült készüléket.
- Tartsa be a készülékhez mellékelt üzembe helyezési útmutatóban foglaltakat.
- Ne helyezze üzembe a készüléket olyan helyen, ahol a hőmérséklet $0\text{ }^{\circ}\text{C}$ alá süllyedhet, vagy ahol ki van téve az időjárásnak.
- A készülék üzemeltetésének helyén a padló vízszintes, sík, stabil, hőálló és tiszta legyen.
- Gondoskodjon arról, hogy keringeni tudjon a levegő a készülék és a padló között.
- Úgy állítsa be a lábakat, hogy a készülék és a padló között rendelkezésre álljon a szükséges hely.
- Ne helyezze üzembe a készüléket olyan helyen, ahol a fedelét nem lehet teljesen kinyitni.
- Ne tegyen a készülék alá edényt azért, hogy az esetleg a készülékből

szívárgó vizet összegyűjtse. A használatra javasolt felszerelésekkel kapcsolatban forduljon a márkaszervizhez.

2.2 Elektromos csatlakoztatás

- A készüléket kötelező földelni.
- Mindig megfelelően felszerelt, áramütés ellen védett aljzatot használjon.
- Ellenőrizze, hogy az adattáblán szereplő elektromos adatok megfelelnek-e a háztartási hálózati áram paramétereinek. Amennyiben nem, forduljon szakképzett villanyszerelőhöz.
- Ne használjon hálózati elosztókat és hosszabbító kábeleket.
- Ügyeljen a hálózati csatlakozódugó és a hálózati kábel épségére. Amennyiben a készülék hálózati vezetékét ki kell cserélni, a cserét márkaszervizünknel végeztesse el.
- Csak az üzembe helyezés befejezése után csatlakoztassa a hálózati csatlakozódugót a hálózati csatlakozóaljzatba. Ügyeljen arra, hogy a hálózati dugasz üzembe helyezés után is könnyen elérhető legyen.
- Nedves kézzel ne érintse meg a hálózati kábelt és a csatlakozódugót.
- A készülék csatlakozásának bontására, soha ne a hálózati kábelnél fogva húzza ki a csatlakozódugót. A kábelt mindig a csatlakozódugónál fogva húzza ki.
- A készülék megfelel az EGK irányelveinek.

2.3 Vízhálózatra csatlakoztatás

- Ügyeljen arra, hogy ne okozzon sérülést a vízcsöveknek.
- Mielőtt új vagy hosszabb idő óta nem használt csövekhez csatlakoztatja javítás vagy új eszköz (pl. vízóra stb.) felszerelése után a készüléket, addig folyassa a vizet, amíg az teljesen ki nem tisztul.

- A készülék első használata közben és után ellenőrizze, hogy nem látható-e vízszívárgás.

2.4 Használat



FIGYELMEZTETÉS!

Személyi sérülés, áramütés, tűz, égési sérülés vagy a készülék károsodásának veszélye áll fenn.

- Ez a készülék kizárólag háztartási célokra használható.
- Kövesse a mosószer csomagolásán feltüntetett utasításokat.
- Ne tegyen gyúlékony anyagot vagy gyúlékony anyaggal szennyezett tárgyat a készülékbe, annak közelébe, illetve annak tetejére.
- Ellenőrizze, hogy minden fémtárgyat eltávolított-e a ruhákból.

2.5 Szerviz

- A készülék javítását bízza a márkaszervizre.
- Csak eredeti pótalkatrészeket használjon.

2.6 Ártalmatlanítás



FIGYELMEZTETÉS!

Sérülés- vagy fulladásveszély.

- Bontsa a készülék elektromos- és vízhálózati csatlakozását.
- A készülék közelében vágja át a hálózati kábelt, és tegye a hulladékba.
- Szerelje le az ajtókilincset, hogy megakadályozza gyermekek és kedvenc állatok készülékdobban rekedését.
- A készüléket az elektromos és elektronikus berendezésekre (WEEE) vonatkozó helyi rendeleteknek megfelelően tegye a hulladékba.

3. TERMÉKLEÍRÁS

3.1 A készülék áttekintése

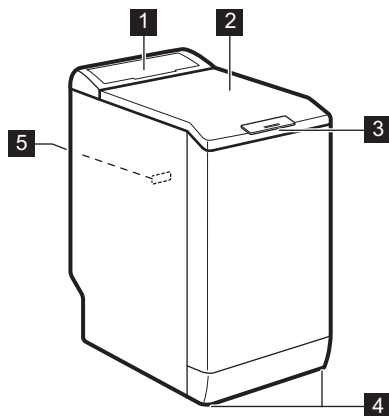

- 1 Kezelőpanel
- 2 Fedél
- 3 Fedélfogantyú
- 4 Lábak a készülék vízszintbe állításához.
- 5 Adattábla

4. KEZELŐPANEL

4.1 Kezelőpanel ismertetése

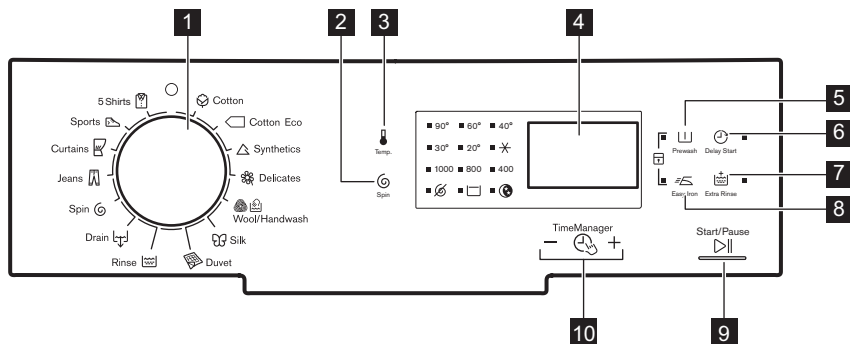

- 1 Programválasztó
- 2 Centrifugálás sebességét mérséklő érintőgomb (Centrifugálás)
- 3 Hőmérséklet érintőgomb (Hőmérséklet)
- 4 Kijelző
- 5 Előmosás érintőgomb (Előmosás)
- 6 Késleltetett indítás érintőgomb (Késleltetett indítás)
- 7 Extra öblítés érintőgomb (Öblítés +)
- 8 Vasaláskönnyítő érintőgomb (Vasaláskönnyítés)
- 9 Indítás/Szünet érintőgomb (Start / Szünet)

10 Time Manager érintőgombjai



4.2 Kijelző

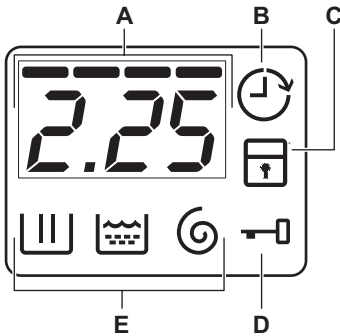

- A.** Idő terület:
- Program időtartama.
 - A riasztási kódok. Leírásukat lásd a „Hibaelhárítás” című részben.
 - A Time Manager ----- szintje.
- B.** Késleltetett indítás jelzőfény.
- C.** Gyerekzár jelzőfény.
- D.** A Fedélzár visszajelzője:
- Ha világít, nem lehet a készülék fedelét kinyitni.
 - Ha nem világít, a készülék fedele kinyitható.
 - Ha villog, nem lehet a készülék fedelét kinyitni. Várjon néhány percet, míg a jelzőfény kikapcsol.
- E.** Mosogatási fázis visszajelzők.
- : mosási szakasz
 - : öblítési szakasz
 - : centrifugálási szakasz

5. PROGRAMTÁBLÁZAT

Program Hőmérséklet- tartomány	Maximális töl- tet Maximális centrifugálási sebesség	Program leírása (Töltet típusa és szennyeződés mértéke)
Pamut 90 °C - Hideg	6 kg 1000 ford./perc	Fehér és színes pamut. Normál vagy enyhe szennyezettség.
Pamut Eco ¹⁾ 60 °C - 40 °C	6 kg 1000 ford./perc	Fehér és színtartó pamut. Normál szennyezettség. Az energiafogyasztás csökken, és a mosóprogram ideje meghosszabbodik.
Műszál 60° - Hideg	2,5 kg 1000 ford./perc	Műszálas vagy kevert szál szövetek. Normál szennyezettség.
Kímélő 40° - Hideg	2,5 kg 1000 ford./perc	Kényes textil, pl. akril, viszkóz és poliészter. Normál szennyezettség.
Gyapjú/ Kézi mosás 40° - Hideg	1 kg 1000 ford./perc	Gépben mosható gyapjúhoz, kézzel mosható gyapjúhoz és „kézzel mosható” jelzéssel ellátott kényes szövetekhez.²⁾

Program Hőmérséklet- tartomány	Maximális töl- tet Maximális centrifugálási sebesség	Program leírása (Töltet típusa és szennyeződés mértéke)
 Selyem 30 °C	1 kg 800 ford./perc	Speciális program selyem és kevert műszálás ruhadarabok számára.
 Takaró 60°C - 30 °C	2 kg 800 ford./perc	Mosási program egy műszálás takaróhoz, paplanhoz, ágyterítőhöz stb.
 Öblítések Hideg	6 kg 1000 ford./perc	A ruhanemű öblítéséhez és centrifugálásához. Minden ruhaanyaghoz , a kényes ruhaneműk és gyapjú kivételével. Csökkentse a centrifugálási sebességet a töltet típusának megfelelően.
 Szivattyúzás	6 kg	A víz dobból való leeresztéséhez. Minden ruhaanyaghoz.
 Centrifugálás	6 kg 1000 ford./perc	A ruhanemű centrifugálásához és a víz dobból való leeresztéséhez. Minden ruhaanyaghoz, a kényes ruhaneműk és gyapjú kivételével.
 Farmer 60° - Hideg	3 kg 1000 ford./perc	Pamutvászon és jersey ruhanemű. Sötét színű darabokhoz is.
 Függöny 40° - Hideg	2,5 kg 800 ford./perc	Speciális program függönyökhöz. Az előmosás szakasz automatikusan aktiválódik. ³⁾
 Sportruhá- zat 30 °C	2,5 kg 800 ford./perc	Műszálás és kényes ruhaneműk. Enyhén szennyezett vagy felfrissítendő ruhaneműk.
 5 ing 30 °C	1,5 kg 800 ford./perc	Műszálás vagy kevert szálás anyagok. Enyhén szennyezett és felfrissítendő ruhaneműk. 5 - 6 db inghez.

1) Standard programok az energiacímke fogyasztási értékei számára. A 2010/1061 sz. jogszabály értelmében ezek a programok a „Normál 60 °C-os pamut programnak” és a „Normál 40 °C-os pamut programnak” felelnek meg. Ezek a leghatékonyabb programok a normál szennyezettségű pamut ruhák mosásához, ami a vízfelhasználást és az energiafogyasztást illeti.

























A mosási szakasz tényleges vízhőmérséklete eltérhet a megadott program-hőmérséklettől.

2) A ciklus közben a dob kis sebességen forog a kíméletes mosás érdekében. Úgy tűnhet, hogy a dob nem forog, vagy nem megfelelően forog, azonban ez normális jelenség ennél a programnál.

3) Csak vízzel való öblítéshez ne használjon az előmosáshoz mosószeret a készülékben.

Programfunkciók összeegyeztethetősége

Program								
	■	■	■	■	■	■	■	■
	■	■	■		■	■		■
	■	■	■	■	■	■	■	■
	■	■	■	■	■	■		■
	■	■	■	■		■		
	■	■				■		
	■					■		
	■	■	■			■		■
						■		
	■					■		
	■	■	■		■	■		■
	■	■	■			■		■
	■	■				■		
	■	■				■		

5.1 Woolmark Apparel Care - Kék



A Woolmark vállalat ennek a mosógépnek a gyapjúmosási ciklusát

jóváhagyta a „kézzel mosható” jelzésű, gyapjú ruhadarabok gépi mosására, azzal a feltétellel, hogy a ruhák mosása a mosógép gyártójától származó utasítások szerint történik. Mindig kövesse a ruhanemű kezelési címkéjén szereplő szárítási és egyéb utasítást. M1145

Az Egyesült Királyságban, Írországban, Hongkongban és Indiában a Woolmark szimbólum minőségtanúsító védjegy funkciót tölt be.

6. FOGYASZTÁSI ÉRTÉKEK



A címkén szereplő adatok tájékoztató jellegűek. Az értékek különböző okok miatt változhatnak: pl. a ruhanemű jellege és mennyisége, a víz és a környezeti hőmérséklet függvényében.



A program kezdetekor a kijelzőn a program maximális töltethez tartozó időtartama jelenik meg.

A mosási fázis alatt a program időtartamát a készülék automatikusan számítja, és az érték nagymértékben csökkenhet, ha a töltet nagysága kisebb a maximálisan megengedett töltet értékénél (pl. Gyapjú 60 °C, maximális töltet: 6 kg; a program időtartama túllépi a 2 órát - valós töltet: 1 kg; a program időtartama nem éri el az 1 órát).

Amikor a készülék a valós időtartamot számítja, a kijelzőn egy pont villog.

Programok	Töltet (kg)	Energiafogyasztás (kWh)	Vízfogyasztás (liter)	Program hozzávetőleges időtartama (perc)	Fennmaradó nedvesértartalom (%) ¹⁾
Pamut 60°C	6	1,10	56	180	60
Pamut 40°C	6	0,65	54	150	60
Műszál 40°C	2,5	0,45	46	105	37
Kímélő 40°C	2,5	0,55	46	90	37
Gyapjú/Kézi mosás 30°C ²⁾	1	0,35	50	65	32
Szabványos pamut programok					
Szabványos pamut 60°C	6	0,79	47	248	60
Szabványos pamut 60°C	3	0,58	39	174	60
Szabványos pamut 40°C	3	0,48	38	169	60

¹⁾ A centrifugálási fázis végén.

²⁾ Csak egyes modellek esetében áll rendelkezésre.

Kikapcsolt állapotban (W)	Bekapcsolva hagyva (W)
0.48	0.48

Kikapcsolt állapotban (W)**Bekapcsolva hagyva (W)**

A fenti táblázatban szereplő adatok megfelelnek az EU 2009/125/EC számú bizottsági rendelkezésének, mely a 1015/2010 számú irányelvet teljesíti.

7. KIEGÉSZÍTŐ FUNKCIÓK

7.1 Hőmérséklet

Az alapértelmezett hőmérséklet módosításához válassza ezt a funkciót.

 jelzőfény = hideg víz.

Megjelenik a beállított hőmérséklet visszajelzője.

7.2 Centrifugálás

Ezzel a kiegészítő funkcióval módosítható az alapértelmezett centrifugálási sebesség.

Megjelenik a beállított sebesség visszajelzője.

További centrifugálási kiegészítő funkciók:

Nincs centrifugálás 

- Ezzel a kiegészítő funkcióval kikapcsolhatja az összes centrifugálási fázist. Csak a szivattyúzás programfázis áll rendelkezésre.
- A megfelelő visszajelző világítani kezd.
- Ezt a kiegészítő funkciót kényes anyagok esetében alkalmazza.
- Egyes mosási programok esetén az öblítéseket a gép nagyobb mennyiségű víz felhasználásával végzi.

Öblítés tartás 

- Ezzel a kiegészítő funkcióval megelőzheti a ruhanemű gyűrődését.
- A megfelelő visszajelző világítani kezd.
- A program befejeztével a víz a dobban marad.
- A dob rendszeres időközönként forgást végez, hogy megakadályozza a ruhák gyűrődését.

- A fedél zárva marad. A fedél kinyitásához le kell engedni a vizet.



A víz leeresztéséhez olvassa el a „Miután a program véget ért” című részt.

Halk ciklus 

- Ezzel a funkcióval kikapcsolhatja az összes centrifugálási fázist, és halk mosást végezhet.
- Egyes mosási programok esetén az öblítéseket a gép nagyobb mennyiségű víz felhasználásával végzi.
- A megfelelő visszajelző világítani kezd.
- A mosási program leáll, és a víz a dobban marad. A dob rendszeres időközönként forgást végez, hogy megakadályozza a ruhák gyűrődését.
- A fedél zárva marad. A fedél kinyitásához le kell engedni a vizet.



A víz leeresztéséhez olvassa el a „Miután a program véget ért” című részt.

7.3 Előmosás

Ezzel a funkcióval egy előmosási szakaszt adhat a mosási programhoz.

Erős szennyeződés esetén használja e funkciót.

A funkció aktiválása növeli a program időtartamát.

A megfelelő visszajelző világítani kezd.

7.4 Késleltetett indítás

Ezzel a funkcióval a program kezdetét 30 perc és 20 óra közötti időtartammal késleltetheti.

A kijelzőn a funkcióhoz tartozó jelzőfény jelenik meg.

7.5 Öblítés+

Ezzel a funkcióval további öblítési szakaszokat adhat a mosási programhoz.

Olyan személyek esetében használja ezt a funkciót, akik allergiások a mosószerekre, valamint olyan helyeken, ahol lágú a víz.

A megfelelő visszajelző világítani kezd.

7.6 Vasaláskönnyítés



A készülék gyengéd mosást és centrifugálást végez, hogy megakadályozza a ruhák gyűrődését.

A készülék csökkenti a centrifugálási sebességet, több vizet használ, és a program időtartamát a ruhanemű típusához igazítja.







A megfelelő visszajelző világítani kezd.

7.7 Time Manager

Egy mosási program beállításakor a kijelzőn a program alapértelmezett időtartama látható.

A program időtartamának csökkentéséhez vagy növeléséhez nyomja meg a  vagy  gombot.

A Time Manager funkció csak a táblázatban található programoknál áll rendelkezésre.

vissza-jelző					 1)	 1)
- 2)	■	■	■	■	■	■
--	■	■	■	■	■	■
---	■	■	■	■	■	■
----3)	■4)	■4)	■4)	■4)	■4)	■4)

1) Ha rendelkezésre áll.

2) Legrövidebb: a ruhanemű felfrissítése.



3) Leghosszabb: A program időtartamának növelése fokozatosan csökkenti az energiafogyasztást. Az optimalizált fűtési szakasz energiát takarít meg, és a hosszabb időtartam ugyanazt a mosási eredményt nyújtja (különösen normál szennyezettség esetén).

4) Alapértelmezett időtartam az összes program számára.



8. BEÁLLÍTÁSOK

8.1 Gyerekzár

Ezzel a kiegészítő funkcióval megakadályozhatja a gyermekeket abban, hogy játsszanak a kezelőpanellel.

- A kiegészítő funkció **be/kikapcsolásához** egyidejűleg addig tartsa megnyomva a  és  gombot, amíg a  jelzőfény **világítani nem kezd/el nem alszik**.



Bekapcsolhatja a kiegészítő funkciót:

- A  gomb megnyomása után: a kiegészítő funkciók gombja és a programválasztó gomb hatástalanná válnak.
- A  gomb megnyomása előtt: a készülék nem indítható.

8.2 Hangjelzések

Hangjelzések hallhatóak, amikor:

- A program befejeződik.
- A készülékben hiba lépett fel.

A hangjelzések **ki-/bekapcsolására**, egyidejűleg 6 másodpercre nyomja meg a  és a  gombot.



Ha kikapcsolja a hangjelzéseket, azok csak akkor működnek, amikor a készülék működésében hiba lép fel.

9. AZ ELSŐ HASZNÁLAT ELŐTT

1. Öntsön egy kevés mosószert a mosószerez-adagoló mosási rekeszébe.
2. Állítsa be és ruhák nélkül indítson el egy pamut mosására szolgáló

programot a legmagasabb hőmérsékleten.
Ez minden szennyeződést eltávolít a dobból és a tartályból.

10. NAPI HASZNÁLAT



FIGYELMEZTETÉS!

Olvassa el a „Biztonság” című fejezetet.



VIGYÁZAT!

A készüléke fedelének bezárása előtt, ellenőrizze, hogy megfelelően bezárta-e a dobot.

10.1 A mosnivaló betöltése

1. Nyissa fel a készülék fedelét.
2. Nyomja meg az **A** gombot. Automatikusan kinyílik a dob.
3. Helyezze a mosandó darabokat egyenként a dobba.
4. Rázza meg a darabokat, mielőtt a készülékbe helyezi őket.

Ügyeljen arra, hogy ne tegyen túl sok mosandó holmit a dobba.

5. Csukja be a dobot, majd a fedelet.

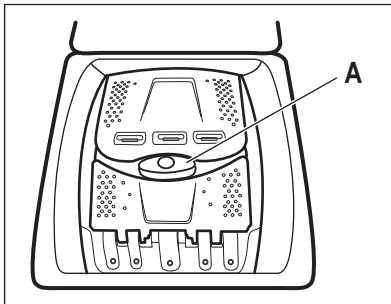

10.2 Mosószerek és adalékok használata

1. Mérje ki a mosó- és az öblítőszert.
2. Helyezze a mosó- és az öblítőszert a megfelelő rekeszekbe.

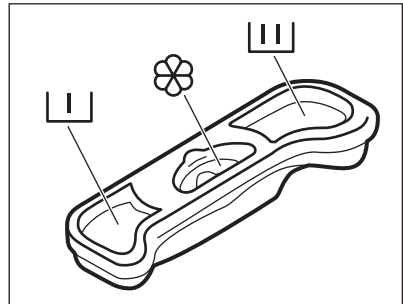

10.3 Mosószerez-adagoló rekeszek



VIGYÁZAT!

Használjon automata mosógépekhez gyártott mosószert.



Mindig tartsa be a mosószereztermékek csomagolásán található utasításokat.



Előmosási szakasz mosószerez-adagolója.



Mosási szakasz mosószer-adagolója.



Rekesz a folyékony adalékok (öblítőszer, keményítő) számára.
A folyékony adalékok maximális szintjét jelzi a **M** jelzés.

10.4 Program kiválasztása

1. Fordítsa el a programválasztó gombot a kívánt program beállításához:
 - A visszajelző villog.
 - A kijelzőn a Time Manager szintje, a program időtartama és a programszakaszok jelzőfényei láthatóak.
2. Szükség esetén módosítsa a hőmérsékletet és a centrifugálási sebességet, vagy adjon hozzá további kiegészítő funkciókat. Ha elindít egy kiegészítő funkciót, annak visszajelzője megjelenik.



Amennyiben valamit helytelenül állított be, a kijelzőn a(z) **E r r** üzenet jelenik meg.

10.5 Egy program késleltetett indítás nélküli indítása

Nyomja meg az gombot.

- A visszajelző villogása megszűnik, és folyamatosan világítani kezd.
- A jelzőfény villogni kezd a kijelzőn.
- A program elindul, a fedél reteszeli, és a kijelzőn a visszajelzés jelenik meg.
- A leeresztő szivattyú egy rövid időre bekapcsolhat, amikor a készülék vizet tölt be.



A program kezdete után körülbelül 15 perccel:





- A készülék automatikusan állítja be a program időtartamát a ruhatöltetnek megfelelően.
- A kijelző az új értéket mutatja.

10.6 Egy program késleltetett indítással történő indítása

1. Annyiszor nyomja meg a gombot, amíg a kijelzőn a beállítandó késleltetési idő meg nem jelenik. A megfelelő visszajelző világítani kezd a kijelzőn.
2. Nyomja meg a gombot:
 - A készülék megkezd a visszaszámlálást.
 - Az ajtó reteszeli, és a kijelzőn a visszajelző jelenik meg.
 - Amikor a visszaszámlálás befejeződik, automatikusan megkezdődik a program végrehajtása.





A késleltetett indítás a  gomb megnyomása előtt módosítható vagy törölhető. Késleltetett indítás törlése:

- Nyomja meg a  gombot a készülék működésének szüneteltetéséhez.
- Addig nyomja meg többször a  gombot, míg a  jel meg nem jelenik a kijelzőn.
- Nyomja meg a  gombot ismét a program azonnali elindításához.

10.7 A program megszakítása és a kiegészítő funkciók módosítása

Csak néhány kiegészítő funkciót módosíthat a működése megkezdése előtt.

1. Nyomja meg a  gombot. A jelzőfény villog.
2. Módosítsa a kiegészítő funkciókat.
3. Nyomja meg ismét a  gombot. A program folytatódik.

10.8 Folyamatban levő program törlése

1. Az aktív program törléséhez és a készülék kikapcsolásához fordítsa a programválasztó gombot  állásba.
2. A készülék bekapcsolásához újra fordítsa el a programválasztó gombot. Most új mosási programot állíthat be.



Új program indítás előtt a készülék leeresztheti a vizet. Ebben az esetben ellenőrizze, hogy továbbra is van-e mosószer a mosószer-adagoló rekeszben, és ha nincs, töltsse fel ismét mosószerrel.

10.9 A fedél felnyitása



A készülék fedele zárva van, amíg egy program vagy a késleltetett indítás működik. A kijelzőn a  visszajelző jelenik meg.



VIGYÁZAT!

Ha a hőmérséklet vagy dobban lévő víz szintje túl magas, nem nyithatja ki a készülék fedelét.





A készülék fedelének kinyitása, amikor a késleltetett indítás működik:

1. A  gomb megnyomásával szüneteltesse a készülék működését.
2. Várjon, amíg a fedélzár  visszajelző kialszik.
3. A készülék fedele kinyitható.
4. Csukja be a fedelet, és nyomja meg ismét a  gombot. A késleltetett indítás funkció folytatja a működést.

A készülék fedelének kinyitása, amikor a program működik:



1. A készülék kikapcsolásához fordítsa el a programválasztó gombot  állásba.
2. Várjon néhány perctet, mielőtt felnyitná a fedelet.
3. Zárja be a fedelet, és állítsa be ismét a programot.

10.10 Miután a program véget ért





- A készülék automatikusan leáll.
- Egy hangjelzés hallható (ha engedélyezve van).
- A kijelzőn  jelenik meg.
- Kialszik a  visszajelző.
- Eltűnik a fedélzár  visszajelző.
- A készülék fedele kinyitható.
- Szedje ki a ruhaneműt a dobból. Ellenőrizze, hogy a dob üres-e.
- Zárja el a vízcsapot.
- A készülék kikapcsolásához fordítsa el a programválasztó gombot  állásba.

- Hagyja egy ideig nyitva a fedelet, hogy elkerülje a penész vagy kellemetlen szagok keletkezését.

A mosási program véget ért, de még mindig víz van a dobben:

- Rendszeresen forog a dob, hogy megakadályozza a ruhák gyűrődését.
- Világít a fedélzár  visszakjelző. A  visszakjelző villog. A fedél zárva marad.
- A fedél kinyitásához le kell a vizet engednie.

A víz leengedéséhez:

1. Szükség esetén csökkentse a centrifugálási sebességet. Ha beállítja a  funkciót, a készülék csak szivattyúzást végez.
2. Nyomja meg a  gombot. A készülék leereszti a vizet és centrifugál.
3. A program befejezése után kialszik a fedélzár  visszakjelző, és felnyithatja a fedelet.
4. A készülék kikapcsolásához fordítsa el a programválasztó gombot  állásba.



A készülék leereszti a vizet, és körülbelül 18 óra elteltével automatikusan centrifugál (kivéve gyapjú program esetén).

10.11 Készenlét

Ha nem kapcsolja ki a készüléket, akkor az a program lejárta után néhány perccel készenléti állapotba lép.

Készenléti állapotban a készülék kevesebb energiát fogyaszt.

- Minden visszakjelző és a kijelző kialszik.
- A  visszakjelző lassan villog.
- A kiegészítő funkciók gombjainak egyikét megnyomva kapcsolja ki a készenléti állapotot.



Ha olyan programot vagy kiegészítő funkciót állít be, melynek végén a víz a dobben marad, az energiatakarékos készenléti állapot **nem kapcsol be** arra való emlékeztetőként, hogy el kell végezni a szivattyúzást.

11. HASZNOS TANÁCSOK ÉS JAVASLATOK

11.1 A ruha töltet

- A következők szerint válogassa szét a ruhákat: fehér, színes, műszálás, kényes és gyapjúruhák.
- Tartsa be a mosási útmutatásokat, melyek a ruhák kezelési címkéin találhatóak.
- Ne mosson együtt fehér és színes darabokat.
- Egyes színes darabok elszíneződhetnek az első mosásnál. Célszerű az első mosásnál külön mosni a darabokat.
- Gombolja be a párnahuzatokat, húzza össze a cipzáratok, kapcsolja be a kapcsokat és patentokat. Kösse össze az öveket.
- Üritse ki a zsebeket, és fordítsa ki a darabokat.
- Fordítsa ki a többretegű anyagokat, gyapjút és festett ábrákkal ellátott darabokat.
- Távolítsa el a makacs szennyeződések.
- Különleges mosószerrel mossa az erős szennyeződések.
- Legyen körültekintő a függönyök esetében. Vegye ki az akasztókat, és tegye mosószákbá vagy párnahuzatba a függönyöket.
- Ne mossa a készülékben a nem szegett vagy szakadt ruhadarabokat. Használjon mosószákat a kis és/vagy kényes darabok mosására (pl.: merevített melltartók, övek, harisnyanadrágok stb.).
- Centrifugálási szakaszban a nagyon kicsi töltet kiegyensúlyozási problémákat okozhat. Ilyen esetben kézzel rendezze el a dobben a

ruhadarabokat, majd indítsa újra a centrifugálási szakaszt.

11.2 Makacs szennyeződések

Egyes szennyeződések esetében nem elegendő a víz és a mosószer.

Célszerű az ilyen szennyeződések a darab készülékbe tétele előtt kezelni.

Különleges folteltávolítók állnak rendelkezésre. Azt a különleges folteltávolítót használja, mely megfelel a folt és az anyag jellegének.

11.3 Mosószer és adalékanyagok

- Csak mosógépek számára készült mosószereket és adalékokat használjon:
 - univerzális, valamennyi anyagtipushoz való mosópor;
 - finomtextil (max. 40 °C-os) és gyapjú mosásához való mosópor,
 - valamennyi anyagfajtaéhoz, elsősorban az alacsony hőfokú (max. 60 °C-os) programokhoz való folyékony mosószerek, illetve a csak gyapjú mosására szolgáló speciális mosószerek.
- Ne keverje a különböző fajtájú mosószereket.
- A környezet védelme érdekében ne használjon a szükségesnél több mosószert.
- Mindig tartsa be a mosószer termékek csomagolásán található útmutatásokat.
- Az anyag fajtájának és színének, a program hőmérsékletének és a

szennyezettség mértékének megfelelő termékeket használja.

- Ha a készüléke nem rendelkezik terelőlapos mosószert-adagolóval, akkor adagológolyóba öntse a folyékony mosószereket (a golyót a mosószer gyártója mellékeli).

11.4 Környezetvédelmi tanácsok

- Előmosási fázis nélkül tegye be a normál szennyezettségű ruhákat mosáshoz.
- Mindig maximális megengedett ruhatöltettel indítson egy mosóprogramot.
- Szükség esetén használjon folteltávolítót, amikor alacsony hőmérsékletű programot állít be.
- A megfelelő mennyiségű mosószer használatához ellenőrizze a háztartási vízhálózatában lévő víz keménységét. Lásd a „Vízkeménység” című szakaszt.

11.5 Vízkeménység

Ha nagy vagy közepes a vízkeménység a körzetében, akkor célszerű vízlágyítót használni a mosógépekben. Olyan körzetekben, ahol alacsony a vízkeménység nem szüksége vízlágyító használata.

A körzetében lévő vízkeménység megérdeklődéséhez a helyi vízellátó vállalatához forduljon.

Megfelelő mennyiségű vízlágyítót alkalmazzon. Mindig tartsa be a termék csomagolásán található útmutatásokat.

12. ÁPOLÁS ÉS TISZTÍTÁS



FIGYELMEZTETÉS!

Olvassa el a „Biztonság” című fejezetet.



VIGYÁZAT!

Ne használjon alkoholt, oldószereket vagy vegyszereket.

12.1 Külső tisztítás

Csak szappannal és meleg vízzel tisztítsa a készüléket. Hagyjon minden felületet megszáradni.

12.2 Vízkőtelenítés

Ha nagy vagy közepes a vízkeménység a körzetében, akkor célszerű vízkőtelenítőt használni a mosógépekben.

Rendszeresen ellenőrizze a dobot, hogy megakadályozza vízkő- és rozsdarészecskék képződését.

Csak mosógéphez való termékeket használjon a rozsdarészecskék eltávolítására. Ezt a ruhamosástól külön végezze.



Mindig tartsa be a termék csomagolásán található útmutatásokat.

12.3 Karbantartási mosás

Az alacsony hőmérsékletű programok használata esetén előfordulhat, hogy mosószer marad a dobban. Rendszeresen végezzen karbantartási mosást. Ennek elvégzéséhez:

12.5 A mosószer-adagoló tisztítása

1.

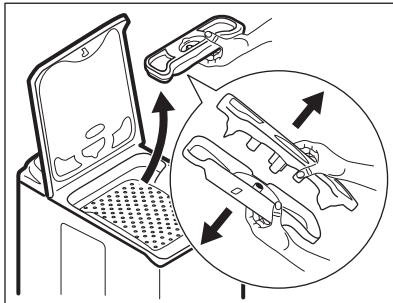

2.

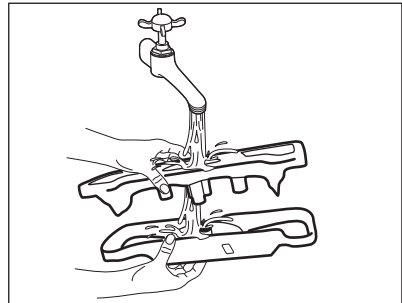

3.

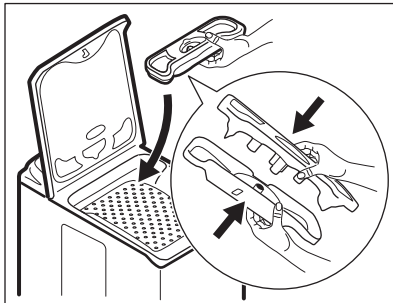

- Szedje ki az összes ruhaneműt a dobból.
- Egy kevés mosószerrel, maximális hőmérsékleten, pamut mosására szolgáló, rövid programot használjon.

12.4 A fedél tömítése

Rendszeresen vizsgálja meg a tömítést. Szükség esetén tisztítsa meg ammóniatartalmú tisztítókrémrel, mely nem karcolja meg a tömítést.



Mindig tartsa be a termék csomagolásán található útmutatásokat.

12.6 Fagyveszély

Ha olyan helyen van a készülék elhelyezve, ahol 0 °C alatt lehet a hőmérséklet, akkor engedje ki a

megmaradt vizet a befolyócsőből és a leeresztő szivattyúból.

i Tegye ezt akkor is, amikor vízleeresztést szeretne végezni.

1. Zárja el a vízcsapot.
2. Szerelje le a befolyócsövet.
3. Szerelje le a kifolyócsövet a hátsó tartóról, és akassza ki a mosdókagylóból vagy szifonból.
4. A befolyó- és kifolyócső végét helyezze egy edénybe. Hagyja, hogy a csövekből kifolyjon a víz.
5. Válassza ki a Szivattyúzás programot, és hagyja futni a ciklus végéig.

6. A készülék kikapcsolásához fordítsa el a programválasztó gombot  állásba.
7. Húzza ki a készülék csatlakozóját a fali aljzataból.



FIGYELMEZTETÉS!

Ellenőrizze, hogy magasabb-e 0 °C-nál a hőmérséklet, mielőtt ismét használja a készüléket. A gyártó nem vállal felelősséget az alacsony hőmérsékletek miatt keletkező károkért.

12.7 A befolyócső és a szelepen lévő szűrő tisztítása

1.

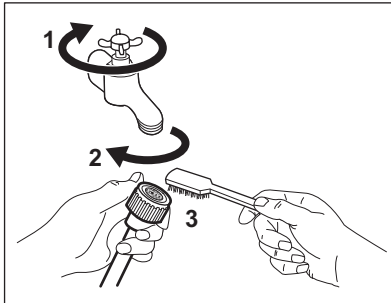

2.

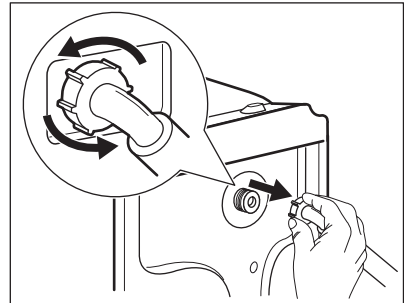

3.

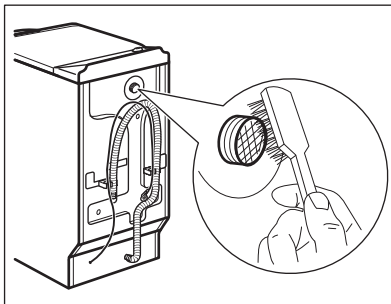

4.

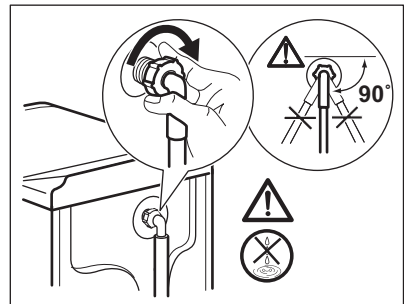

13. HIBAELEHÁRÍTÁS



FIGYELMEZTETÉS!

Olvassa el a „Biztonság” című fejezetet.

13.1 Bevezetés

A készülék nem indul el, vagy működés közben leáll.

Először próbálja meg kiküszöbölni a problémát (lásd a táblázatot). Ha a

probléma továbbra is fennáll, akkor forduljon a márkaszervizhez.

Egyes problémák esetén hangjelzések hallhatóak, és riasztási kód jelenik meg a kijelzőn:

- **E10** - A készülék nem tölti be megfelelően a vizet.
- **E20** - A készülék nem ereszt le a vizet.
- **E40** - A készülék fedele vagy a dob ajtaja nyitva van, vagy nem

megfelelően van bezárva. Kérjük, ellenőrizze mindkettőt.

- **E40** - A hálózati feszültség ingadozik. Várja meg, hogy a feszültségingadozás megszűnjön.



FIGYELMEZTETÉS!

Mielőtt ellenőrizné, kapcsolja ki a készüléket.

13.2 Lehetséges meghibásodások

Jelenség	Lehetséges megoldás
A program nem indul el.	Ügyeljen arra, hogy a villásdugó be legyen dugva a hálózati aljzatba.
	Győződjön meg arról, hogy a készülék fedele és a dob ajtaja jól be van-e zárva.
	Ellenőrizze, hogy nem oldott-e ki valamelyik biztosíték a biztosítékdozban.
	Ellenőrizze, hogy megnyomta-e az Indítás/Szünet gombot.
	Ha késleltetett indítás van beállítva, törölje azt, vagy várja meg a visszaszámlálás befejeződését.
	Kapcsolja ki a Gyerekzár funkciót, ha az be van kapcsolva.
A készülék nem tölti be megfelelően a vizet.	Ellenőrizze, hogy nyitva van-e a vízcsap.
	Ellenőrizze, hogy a hálózati víznyomás nem túl alacsony-e. Ezzel kapcsolatban kérjen tájékoztatást a helyi vízműtől.
	Ellenőrizze, hogy a vízcsap nincs-e eltömődve.
	A hibát az okozhatja, hogy a vízbefolyó-tömlőben vagy a leeresztő szelepből található szűrők egyike el van tömődve. Nézze meg az „Ápolás és tisztítás” című részt. Ha a probléma továbbra is fennáll, akkor forduljon a márkaszervizhez.
	Ellenőrizze, hogy a vízbefolyó-tömlő nincs-e megcsavarodva vagy megtörve.
	Ellenőrizze, hogy megfelelő-e a befolyócső csatlakoztatása.
A készülék nem tölt be vizet, majd azonnal leereszti azt.	Ellenőrizze, hogy megfelelő helyzetben van-e a kifolyócső. Lehetséges, hogy kifolyócső túl alacsonyan helyezkedik el.

Jelenség	Lehetséges megoldás
A készülék nem engedi ki a vizet.	Ellenőrizze, hogy a szifon nincs-e eltömődve.
	Ellenőrizze, hogy a kifolyócső nincs-e megcsavarodva vagy megtörve.
	Ezt a jelenséget a lefolyószűrő eltömődése okozhatja. Kérjük, forduljon a márkaszervizhez.
	Ellenőrizze, hogy megfelelő-e a kifolyócső csatlakoztatása.
	Állítsa be a szivattyúzás programot, ha szivattyúzás nélküli programot állított be.
	Állítsa be a szivattyúzás programot, ha olyan kiegészítő funkciót állított be, melynek végén a víz a dobban marad.
A centrifugálási szakasz nem működik, vagy a mosási ciklus szokatlanul sokáig tart.	Állítsa be a centrifugálás kiegészítő funkciót. Állítsa be a szivattyúzás kiegészítő funkciót, ha olyan kiegészítő funkciót állított be, melynek végén a víz a dobban marad.
	Ezt a jelenséget a lefolyószűrő eltömődése okozhatja. Kérjük, forduljon a márkaszervizhez.
	Ilyen esetben kézzel rendezze el a dobban a darabokat, majd indítsa újra a centrifugálási szakaszt. Ezt a jelenséget kiegyensúlyozási hiba is kiválthatja.
Víz van a padlón.	Ellenőrizze, hogy a vízcsövek vízcsatlakozásai szorosan meg vannak-e húzva, és nincs-e vízszivárgás.
	Ellenőrizze, hogy nincsenek-e sérülések a kifolyócsövön.
	Ellenőrizze, hogy a megfelelő minőségű és mennyiségű mosószert használja-e.
Nem lehet felnyitni a készülék fedelét.	Ellenőrizze, hogy a mosási program befejeződött-e.
	Állítsa be a szivattyúzás vagy centrifugálás programot, ha víz van a dobban.
A készülékből szokatlan zajok hallatszanak.	Ellenőrizze, hogy megfelelő-e a készülék vízszintezése. Olvassa el az „Üzembe helyezés” c. szakaszt.
	Ellenőrizze, hogy eltávolította-e a csomagolást és/vagy a szállítási rögzítőcsavarokat. Olvassa el az „Üzembe helyezés” c. szakaszt.
	Tegyen több ruhát a dobba. Lehetséges, hogy a töltet túl kicsi.
A ciklus rövidebb, mint a kijelzett idő.	A készülék a töltet súlya alapján kiszámítja az új mosási időt. Lásd a „Fogyasztási értékek” c. fejezetet.

Jelenség	Lehetséges megoldás
A ciklus hosszabb, mint a kijelzett idő.	A kiegyensúlyozatlan ruhatöltet megnöveli az időtartamot. Ez a készülék normális viselkedése.
Nem kielégítő a mosás eredménye.	Növelje a mosószer mennyiségét, vagy használjon másikat.
	A ruhák mosása előtt használjon speciális tisztítószereket a makacs szennyeződések eltávolítására.
	Ellenőrizze, hogy megfelelő hőmérsékletet állított-e be.
	Csökkentse a töltetet.
Nem lehet beállítani egy kiegészítő funkciót.	Ügyeljen arra, hogy csak a szükséges gombot/gombokat nyomja meg.

Ellenőrzés után kapcsolja be a készüléket. A program a megszakítási ponttól folytatódik.

Ha a probléma ismét jelentkezik, akkor forduljon a márkaszervizhez.

Ha a kijelző a fentiekől eltérő riasztási kódot mutat. Kapcsolja ki majd be a készüléket. Ha a probléma továbbra is fennáll, akkor forduljon a márkaszervizhez.

13.3 Szerviz

Javasoljuk, hogy csak eredeti tartalékalkatrészeket használjon.

Ha készülékével a márkaszervizhez fordul, legyenek kéznél az alábbi adatok.

Az információk az adattáblán találhatóak: típus, termékszám és sorozatszám. (Mod., Prod. No., Ser. No.)

14. MŰSZAKI ADATOK

Méretek	Szélesség / magasság / mélység / teljes mélység	400 mm/ 890 mm/ 600 mm/ 600 mm
Elektromos csatlakoztatás	Üzemi feszültség Összteljesítmény Biztosíték Frekvencia	230 V 2200 W 10 A 50 Hz
A szilárd részecskék és nedvesség bejutása elleni védelmet a védőburkolat biztosítja, kivéve ahol az alacsony feszültségű részeket nem védi ez burkolat		IPX4
Hálózati víznyomás	Minimum Maximum	0,5 bar (0,05 MPa) 8 bar (0,8 MPa)
Vízellátás ¹⁾		Hideg víz
Maximális töltet	Pamut	6 kg
Energiahatékonysági osztály		A+++

Centrifugálási sebesség	Maximum	1000 ford./perc
-------------------------	---------	-----------------

1) Csatlakoztassa a vízbefolyó-tömlőt egy 3/4"-os csavarmenetes csaphoz.

14.1 Kiegészítő műszaki adatok

Márkajelzés (logó)	ELECTROLUX	
Forgalmazó neve	Electrolux Lehel Kft 1142 Budapest Erzsébet királyné útja 87	
A készülék azonosító jele	EWT1064ILW	
	Mértékegység	
Energiaosztály	(az A és D közötti skálán, ahol az „A” a leghatékonyabb és „D” a legkevésbé hatékony)	A+++
Mosási hatékonyság	(az A és G közötti skálán, ahol „A” a legnagyobb és „G” a legkisebb teljesítményt jelenti)	A
Centrifugálási hatékonyság	(az A és G közötti skálán, ahol „A” a leghatékonyabb, és „G” a legkevésbé hatékony)	C
Maradék nedvesség	%	60
Maximális centrifugálási sebesség	ford./perc	1000
Mosási töltet	kg	6
Átlagos éves energiafogyasztás¹⁾	kWh	150
Átlagos éves vízfogyasztás¹⁾	liter	9490
Mosóprogram zajszintje normál, 60 °C-os pamut program esetében	dB/A	57
Centrifuga zajszintje normál, 60 °C-os pamut program esetében	dB/A	74

1) Az EN60456 szabványnak megfelel.

15. KÖRNYEZETVÉDELMI TUDNIVALÓK

A  következő jelzéssel ellátott anyagokat hasznosítsa újra. Újrahasznosításhoz tegye a megfelelő

konténerekbe a csomagolást. Járuljon hozzá környezetünk és egészségünk védelméhez, és hasznosítsa újra az

elektromos és elektronikus hulladékot. A  tilító szimbólummal ellátott készüléket ne dobja a háztartási hulladék közé. Juttassa el a készüléket a helyi

újrahasznosító telepre, vagy lépjen kapcsolatba a hulladékkezelésért felelős hivatallal.

СОДРЖИНА

1. БЕЗБЕДНОСНИ ИНФОРМАЦИИ.....	26
2. БЕЗБЕДНОСНИ УПАТСТВА.....	27
3. ОПИС НА ПРОИЗВОДОТ.....	29
4. КОНТРОЛНА ТАБЛА.....	29
5. ТАБЕЛА СО ПРОГРАМИ.....	30
6. ПОТРОШУВАЧКИ ВРЕДНОСТИ.....	33
7. ОПЦИИ.....	34
8. ПОСТАВКИ.....	36
9. ПРЕД ПРВАТА УПОТРЕБА.....	36
10. СЕКОЈДНЕВНА УПОТРЕБА.....	36
11. ПОМОШ И СОВЕТИ.....	40
12. НЕГА И ЧИСТЕЊЕ.....	41
13. РЕШАВАЊЕ НА ПРОБЛЕМИ.....	43
14. ТЕХНИЧКИ ПОДАТОЦИ.....	46

НИЕ МИСЛИМЕ НА ВАС

Ви благодариме што одлучивте да купите апарат Electrolux. Одбравте производ којшто носи со себе децении на професионално искуство и иновации. Уникатен и стилски, дизајниран е специјално за вас. Секогаш кога ќе го користите, можете да бидете сигурни дека ќе имате добри резултати во секое време.

Добро дојдовте во Electrolux.

Посетете ја нашата страница за да:



Добијте корисни совети, брошури, водич за решавање на проблеми, информации за сервисирање:

www.electrolux.com/webselfservice



Да го регистрирате вашиот производ за подобро сервисирање:

www.registerelectrolux.com



Да купувате додатоци, половни и оригинални делови за вашиот апарат:

www.electrolux.com/shop

ГРИЖА ЗА КОРИСНИЦИ И СЕРВИСИРАЊЕ

Секогаш користете оригинални резервни делови.

Кога ќе контактирате со нашиот Овластен сервис, треба да ги имате на располагање следниве податоци: Модел, број на производот, сервиски број. Информациите можете да ги најдете на плочката со спецификации.

 Предупредување / Внимание-Безбедносни информации

 Општи информации и совети

 Информации за животната средина

Можноста за промени е задржана.

1. ⚠ БЕЗБЕДНОСНИ ИНФОРМАЦИИ

Пред монтажата и употребата на овој апарат, внимателно прочитајте ги приложените упатства. Производителот не сноси одговорност за направена повреда или штета кои се резултат на неправилна монтажа или употреба. Секогаш чувајте ги упатствата на сигурно и безбедно место за подоцнежна употреба.

1.1 Безбедност на деца и ранливи лица

- Овој апарат можат да го користат деца над 8 години и лица со намалени физички, сетилни или ментални способности или лица без искуство и знаење доколку тоа го прават под надзор или им биле дадени упатства како безбедно да го употребуваат апаратот и ги разбираат опасностите поврзани со него.
- Не дозволувајте им на децата да играат со апаратот.
- Децата на 3 годишна возраст и помали мора да се држат подалеку од апаратот секогаш кога работи.
- Држете ја амбалажата подалеку од децата и разрешете се соодветно од него.
- Чувајте ги сите детергенти настрана од дофат на деца.
- Чувајте ги децата и домашните миленичиња настрана од вратата на апаратот кога е отворена.
- Ако апаратот има уред за заштита на деца, треба да вклучи.
- Децата не треба да го чистат или да го оддржуваат апаратот без надзор.

1.2 Општа безбедност

- Не менувајте ги спецификациите на овој апарат.
- Почитувајте ја максималната количина на полнење од 6 kg (погледнете во поглавјето „Табела со програми“).

- Притисокот на водата при работа кај точката на влез на водата од доводот мора да биде меѓу 0,5 bar (0,05 MPa) и 8 bar (0,8 MPa).
- Отворите за вентилација во основата (ако ги има) не смеат да бидат попречени од таписон, килим или било каков покривач за под.
- Апаратот мора да биде поврзан со водоводната мрежа со помош на добиениот комплет на црева, или нов комплет од црева кои ќе ги добиете од Овластениот сервисен центар.
- Старите комплекти црева не смеат да се користат пак.
- Доколку се оштети кабелот за напојување, тој треба да биде заменет од страна на производителот, негов Овластен сервисен центар или слично квалификувани лица за да се избегне опасност.
- Пред одржување, исклучете го апаратот и извадете го штекерот за струја од приклучницата.
- Не користете вода во спреј и/или пареа за чистење на уредот.
- Чистете го апаратот со навлажнета крпа. Користете само неутрални детергенти. Не користете абразивни производи, абразивни сунгери за чистење, растворувачи или метални предмети.

2. БЕЗБЕДНОСНИ УПАТСТВА

2.1 Монтажа

- Отстранете ја сета амбалажа и транспортните завртки.
- Чувајте ги транспортните штрафови на сигурно место. Ако апаратот ќе се премести во иднина тие мора да бидат заштрафени за да се заклучи барабанот и да се спречи внатрешно оштетување.
- Секогаш внимавајте кога го пренесувате апаратот затоа што е тежок. Секогаш носете заштитни ракавици и приложените обувки.
- Немојте да монтирате ниту да користите оштетен апарат.
- Придржувајте се до упатството за монтажа приложено со апаратот.
- Не монтирајте го и не користете го апаратот на места каде што температурата е пониска од 0°C или каде што е изложен на атмосферски влијанија.
- Подот каде што ќе биде поставен апаратот мора да биде рамен, стабилен, отпорен на топлина и чист.

- Проверете дали има циркулација на воздух меѓу апаратот и подот.
- Приспособете ги ногарките за да има доволно простор меѓу апаратот и килимот.
- Не монтирајте го апаратот на места каде што капакот на апаратот не може целосно да се отвори.
- Не ставајте сад под апаратот за собирање вода во случај на протекување. Контактирајте со Овластениот сервисен центар за да проверите кои додатоци можат да се користат.

2.2 Поврзување на струја

- Апаратот мора да биде заземјен.
- Секогаш користете правилно монтиран штекер отпорен на струјни удари.
- Проверете дали информацијата за напојување со струја на плочката со спецификации се совпаѓа со напојувањето со струја. Доколку не се совпаѓа, контактирајте со електричар.
- Не користете адаптери со повеќе приклучоци и продолжени кабли.
- Погрижете се да не ги оштетите приклучокот за струја и кабелот. Доколку кабелот за струја на апаратот треба да се замени, тоа мора да го направи нашиот Овластен сервисен центар.
- Поврзете го приклучокот за струја со штекерот на крајот од монтажата. Проверете дали приклучокот за струја е пристапен по монтирањето.
- Не допирајте го кабелот за струја или приклучокот со влажни раце.
- Не повлекувајте го кабелот за струја за да го исклучите апаратот. Секогаш повлекувајте го приклучокот.
- Апаратот ги исполнува барањата предвидени со Директивите на ЕЕЗ.

2.3 Поврзување со вода

- Не ги оштетувајте цревата за вода.
- Пред да ги поврзете новите црева, цревата кои не биле користени

подолг период, каде се направиле некаква поправка или биле ставени нови уреди (мерачи за вода итн.), оставете ја водата да тече се додека не стане чиста и бистра.

- Проверете дали има видливи протекувања на вода за време или после првата работа на апаратот.

2.4 Употреба



ПРЕДУПРЕДУВАЊЕ!

Опасност од повреди, струен удар, пожар, изгореници или оштетување на апаратот.

- Овој апарат е само за домашна употреба.
- Следете ги безбедносните упатства дадени на пакувањето на детергентот.
- Не ставајте запаливи производи или предмети натопени со запаливи средства во, блиску до, или на апаратот.
- Проверете дали сите метални предмети се извадени од алиштата.

2.5 Сервисирање

- За да го поправите апаратот контактирајте го Овластениот сервисен центар.
- Користете само оригинални резервни делови.

2.6 Расходување



ПРЕДУПРЕДУВАЊЕ!

Ризик од повреда или задушвање.

- Исклучете го апаратот од струја и вода.
- Извадете го електричниот кабел блиску до апаратот и фрлете го.
- Извадете ја кваката на вратата за да спречите затварање на деца или миленици во барабанот.
- Фрлете го апаратот во согласност со условите за фрлање на Искористена електрична и електронска опрема (ИЕЕО).

3. ОПИС НА ПРОИЗВОДОТ

3.1 Преглед на апаратот

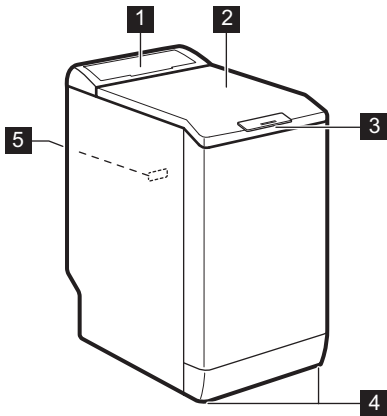



- 1 Контролна табла
- 2 Капак
- 3 Рачка на капакот
- 4 Ногарки за ливелирање на апаратот
- 5 Плочка со спецификации

4. КОНТРОЛНА ТАБЛА

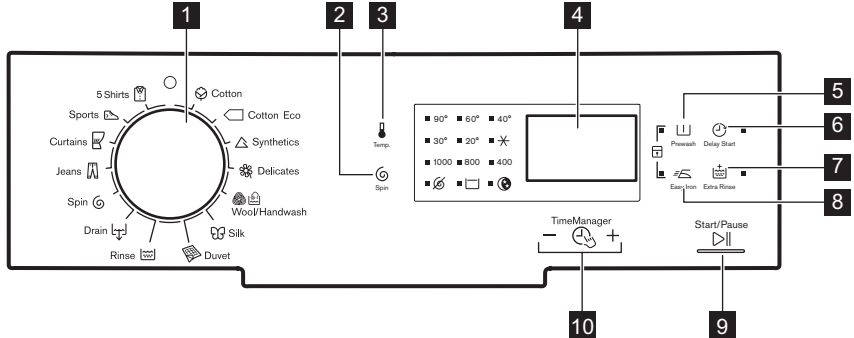
4.1 Опис на контролна табла





- 1 Регулатор за програми
- 2 Копче на допир за намалување на центрифугата (Центрифуга)
- 3 Копче на допир за температура (Температура).
- 4 Приказ
- 5 Копче на допир за предперење (Предперење)
- 6 Копче на допир за одложен почеток (Одложен почеток)
- 7 Копче на допир за дополнително плакнење (Екстра плакнење)
- 8 Копче на допир за лесно пеглање (Лесно)
- 9 Копче на допир за Старт/Пауза (Старт/Пауза)

- 10 Копчиња на допир на Управител на време —   

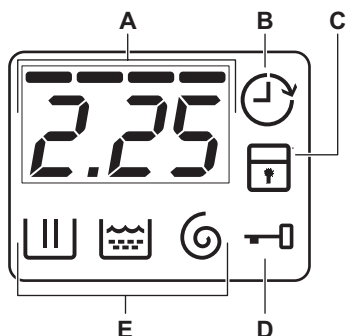

4.2 Екран











- A. Поле за време:
- Време на програмата.
 - Шифри за тревога. Погледнете го поглавјето „Решавање на проблеми“ за опис на истите.
 - Нивото на Управител на време

- B. Показно светло за Одложен почеток.
- C. Показно светло за Блокада за деца.
- D. Показно ствело за заклучена капак:
- Ако е вклучено, нема да можете да го отворите капакот.
 - Ако е исклучено, можете да го отворите капакот.
 - Ако трепка, нема да можете да го отворите капакот. Почекајте неколку минути додека не се исклучи.
- E. Показни светла за фазата на перење.
- : фаза на перење
 - : фаза на плакнења
 - : фаза на центрифугирање

5. ТАБЕЛА СО ПРОГРАМИ

Програма Осег на температурата	Максимално полнење Максимална брзина на центрифугат а	Опис на програма (Вид полнење и ниво на валканост)
 Памук 90°C - Студено	6 kg 1000 грт (врт. во минута)	Бели памучни алишта и обоени памучни алишта. Нормално извалкани и малку извалкани.
 Памучни Еко ¹⁾ 60° - 40°C	6 kg 1000 грт (врт. во минута)	Бели памучни алишта и алишта од трајно обоен памук. Нормално извалкани. Потрошувачката на енергија се намалува, а времето на програмата за перење се продолжува.

Програма Опсег на температурата	Максимално полнење Максимална брзина на центрифугат а	Опис на програма (Вид полнење и ниво на валканост)
 Синтетика 60° - Студено	2,5 kg 1000 грт (врт. во минута)	Синтетички алишта или алишта од мешани ткаенини. Нормално извалкани.
 Нежни 40° - Студено	2,5 kg 1000 грт (врт. во минута)	Нежни ткаенини какви што се акрил, вискоза, полиестер. Нормално извалкани.
 Волна/ Рачно перење 40° - Студено	1 kg 1000 грт (врт. во минута)	Волна што се пере во машина, волна што се пере на рака и нежни ткаенини со симбол за одржување «рачно перење». ²⁾
 Свила 30°C	1 kg 800 грт (врт. во минута)	Специјална програма за свила и мешани синтетички алишта.
 Јорган 60° - 30°C	2 kg 800 грт (врт. во минута)	Специјална програма за перење едно синтетичко ќебе, јорган, прекривка за кревет итн.
 Плакнење Студено	6 kg 1000 грт (врт. во минута)	За плакнење и центрифугирање на алиштата. Сите ткаенини , освен волнени и многу чувствителни ткаенини. Намалете ја брзината на центрифугата во зависност од видот на алишта.
 Цедење	6 kg	За испуштање на водата од барабанот. Сите ткаенини.
 Центрифуга	6 kg 1000 грт (врт. во минута)	За центрифугирање на алиштата и за испуштање на водата од барабанот. Сите ткаенини, освен волнени и многу чувствителни ткаенини.
 Тексас 60° - Студено	3 kg 1000 грт (врт. во минута)	Алишта од тексас платно и трико. Исто така и за темни алишта.
 Завеси 40° - Студено	2,5 kg 800 грт (врт. во минута)	Специјална програма за завеси. Фазата на претперење се вклучува автоматски. ³⁾
 Облека за спортување 30°C	2,5 kg 800 грт (врт. во минута)	Синтетички и нежни алишта. Малку извалкани алишта или алишта за освежување.

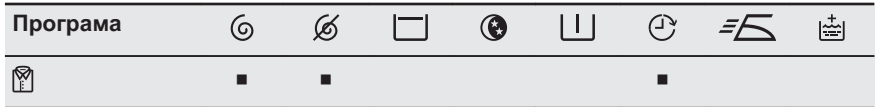

5.1 Woolmark Apparel Care - Сино



Циклусот за перење волна кај оваа машина е одобрен од страна на

компанијата The Woolmark Company за перење волнени алишта означени со етикетата «рачно перење», под услов алиштата да се испрани според инструкциите дадени од производителот на оваа машина за перење. Следете ги инструкциите дадени на етикетата на алиштата за сушење, како и другите инструкции за алиштата. M1145

Во Обединетото Кралство, Ирска, Хонгконг и Индија, симболот Woolmark е заштитена трговска марка.

6. ПОТРОШУВАЧКИ ВРЕДНОСТИ



Податоците во оваа табела се приближни. Различните променливи може да влијаат врз податоците: количината и типот на алишта, водата и температурата на околината.







На почетокот на програмата, екранот го прикажува траењето на програмата со максимално полнење.

За време на фазата на перење, траењето на програмата автоматски се пресметува и може значително да се намали ако полнењето е помало од максималниот капацитет на полнење (на пр. Памучни 60°C , максимално полнење 6 kg, траењето на програмата надминува 2 часа; реално полнење од 1 kg, траењето на програмата е пократко од 1 час).

Кога апаратот го пресметува реалното траење на програмата, на екранот трепка точка.

Програми	Полнење е (kg)	Потрошув ачка на енергија (kWh)	Потрошув ачка на вода (литри)	Приближн о траење на програмат а (минути)	Преостана та влага (%) ¹⁾
Памук 60°C	6	1,10	56	180	60
Памук 40°C	6	0,65	54	150	60
Синтетика 40°C	2,5	0,45	46	105	37

Програми	Полнење (kg)	Потрошувачка на енергија (kWh)	Потрошувачка на вода (литри)	Приближно траење на програмата (минути)	Преостаната влага (%) ¹⁾
Нежни 40°C	2,5	0,55	46	90	37
Волна/Рачно перење 30°C 2)	1	0,35	50	65	32
Стандардни памучни програми 					
Стандардни памучни на 60°C 	6	0,79	47	248	60
Стандардни памучни на 60°C 	3	0,58	39	174	60
Стандардни памучни на 40°C 	3	0,48	38	169	60

1) На крајот на фазата на центрифугирање.

2) Не е достапно кај некои модели.

Режим на исклучено (W)	Режим на вклучено (W)
0.48	0.48
Информациите дадени во графиконот погоре се во согласност со регулативата на Европската комисија 1015/2010 за имплементирање на директивата 2009/125/ЕК.	

7. ОПЦИИ

7.1 Температура

Поставете ја оваа опција за да ја промените стандардната температура.

Показно светло  = студена вода.

Се вклучува показното светло за поставената температура.

7.2 Центрифуга

Со оваа опција можете да ја намалите почетната брзина на центрифугата.

Се вклучува показното светло за поставената програма.

Дополнителни опции за центрифуга:

Без центрифуга

- Поставете ја оваа опција за да ги откажете сите фази на центрифугирање. Достапна е само фазата на цедење.
- Се пали соодветното показно светло.
- Поставете ја оваа опција само за многу чувствителни ткаенини.
- Фазата на плакнење користи повеќе вода кај некои програми на перење.

Запирање на плакнењето

- Поставете ја оваа опција за да спречите туткање на алиштата.
- Се пали соодветното показно светло.
- Има вода во барабанот при завршување на програмата.
- Барабанот се врти редовно за да спречи туткање на алиштата.
- Капакот останува заклучен. Морате да ја исцедите водата за да го отклучите капакот.

 За да ја исцедите водата, погледнете во „На крај од програмата“.

Ноќен циклус

- Поставете ја оваа опција за да ги отстраните сите фази на центрифугирање и за да извршите тивко перење.
- Фазата на плакнење користи повеќе вода кај некои програми за перење.
- Се пали соодветното показно светло.
- Програмата за перење запира со вода во барабанот. Барабанот се врти редовно за да спречи туткање на алиштата.
- Капакот останува заклучен. Морате да ја исцедите водата за да го отклучите капакот.

 За да ја исцедите водата, погледнете во „На крај од програмата“.

7.3 Предперење

Со оваа опција можете да додадете фаза на предперење кон програмата за перење.

Користете ја оваа функција за многу извалкани алишта.

Кога ќе ја поставите оваа опција, времетраењето на програмата се зголеμουва.

Се пали соодветното показно светло.

7.4 Одложен почеток

Со оваа опција можете да го одложите почетокот на програмата од 30 минути до 20 часа.

На екранот се прикажува соодветноро показно светло.

7.5 Екстра плакнење

Со оваа опција можете да додадете фаза неколку плакнења кон програмата за перење.

Користете ја оваа опција за лица алергични на детергенти и во области каде водата е мека.

Се пали соодветното показно светло.

7.6 Лесно



Машината внимателно ги пере и центрифугира алиштата за да се спречи туткање.

Машината ја намалува брзината на центрифугата, користи повеќе вода и го прилагодува времетраењето на програмата според видот на алиштата.







Се пали соодветното показно светло.

7.7 Time Manager – +

При поставување програма за перење, на екранот се прикажува стандардното времетраење.

Притиснете  или  за да го зголемите или намалите времетраењето на програмата.

Управителот на време е достапен само со програмите дадени во табелата.

показно о светло						
- 2)	■	■	■	■	■	■
--	■	■	■	■	■	■
---	■	■	■	■	■	■

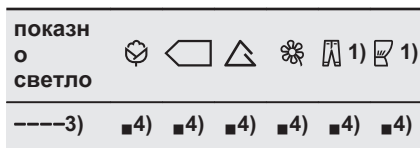



- 1) Ако е достапно.
- 2) Најкратко: за освежување на алиштата.
- 3) Најдолго: Продолжувањето на траењето на програмата постепено ја намалува потрошувачката на енергија. Оптималната фаза на загревање штеди енергија, а подолгото траење дава исти резултати на перење (посебно кај нормално извалкани алишта).
- 4) Стандардно време траење за сите програми.



8. ПОСТАВКИ

8.1 Брава за деца

Со оваа опција можете да спречите децата да си играат со контролната табла.

- За да ја **вклучите/исклучите** оваа опција, притискајте ги истовремено  и  сè додека не се вклучи/исклучи показното светло .



Оваа опција можете да ја вклучите:

- Откако ќе го притиснете копчето : копчињата за опциите и програмата се заклучени.
- Пред да го притиснете копчето : апаратот не може да се вклучи.

8.2 Звучни сигнали

Звучните сигнали работат кога:

- програмата е завршена.
- апаратот е во дефект.

За да ги **вклучите/исклучите** звучните сигнали, притиснете ги истовремено копчињата  и  6 секунди.



Ако ги исклучите звучните сигнали, тие продолжуваат да работат кога апаратот има дефект.

9. ПРЕД ПРВАТА УПОТРЕБА

1. Ставете мала количина детергент во фиоката за фазата на перење.
2. Поставете ја и стартувајте ја програмата за памук на

највисоката температура без алишта.

Ова ја отстранува целата нечистотија од барабанот и од внатрешноста.

10. СЕКОЈДНЕВНА УПОТРЕБА



ПРЕДУПРЕДУВАЊЕ!
Видете во поглавјата за заштита и сигурност.

10.1 Полнење со алишта

1. Отворете го капакот на апаратот.
2. Притиснете го копчето **A**.

Барабанот се отвора автоматски.

- Ставете ги алиштата во барабанот, едно по едно парче.
- Протресете ги алиштата пред да ги ставите во апаратот.

Не ставајте многу алишта во барабанот.

- Затворете ги барабанот и капакот.

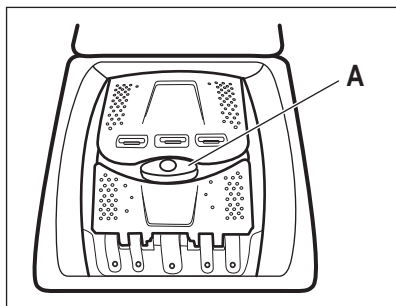

ВНИМАНИЕ!

Пред да го затворите капакот на вашиот апарат, видете дали правилно сте го затвориле барабанот.

10.2 Користење детергент и додатоци

- Измерете ги детергентот и омекнувачот.
- Ставете го детергентот и омекнувачот во преградите.

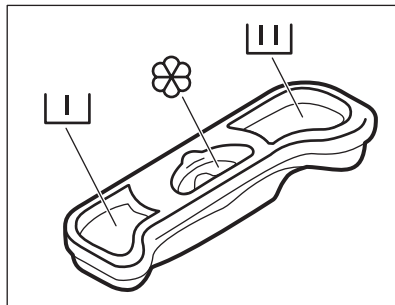

10.3 Прегради за детергент



ВНИМАНИЕ!

Користете само наведени детергенти за машини за перење алишта.



Секогаш следете ги упатствата што ќе ги најдете на пакувањето на детергентот.

	Преграда за детергент за фазата на предперење.
	Преграда за детергент за фазата на перење.
	Преграда за течни додатоци (омекнувач, штирак). Ознаката M е максималното ниво за количината на течни додатоци.

10.4 Поставување програма

- Свртете го копчето на програматорот и поставете ја програмата:



- Показното светло трепка.
- На екранот се прикажува нивото на Управител на време, времетраењето на програмата и показните светла на фазите на програмата.

2. Доколку е неопходно, променете ја температурата и брзината на центрифугата или додајте ги достапните функции. Кога вклучувате опција, се вклучува показното светло за поставената опција.

i Доколку поставите нешто неточно, на екранот се прикажува пораката .

10.5 Започнување програма без одложен почеток

Притиснете .

- Показното светло  престанува да трепка и останува вклучено.
- Показното светло  започнува да трепка на екранот.
- Програмата започнува, капакот е заклучен, а на екранот се прикажува показното светло .
- Пумпата за цедење може да работи кратко време кога апаратот полни вода.

i По околу 15 минути од почетокот на програмата:

- Машината автоматски го прилагодува времетраењето на програмата за да се совпадне со полнењето алишта.
- На екранот се прикажува новата вредност.

10.6 Започнување програма со одложен почеток





1. Притискајте го  повеќепати додека на екранот не се прикаже одложувањето што сакате да го поставите.

На екранот се пали соодветното показно светло.

2. Притиснете го .



- Апаратот го започнува одбројувањето.
- Вратата се заклучува, екранот го прикажува показното светло .
- Кога ќе заврши одбројувањето, програмата за перење започнува автоматски.

i Можете да го откажете или промените поставениот одложен почеток пред да притиснете . За да го откажете одложениот почеток:

- Притиснете го  за го поставите апаратот на пауза.
- Притискајте го  додека на екранот не се прикаже .
- Притиснете го повторно , за веднаш да започне програмата.

10.7 Прекинување на програма и менување на опции

Можете да промените само одредени опции пред да се вклучат.

1. Притиснете го . Показното светло трепка.
2. Променете ги опциите.
3. Притиснете го повторно . Програмата продолжува.

10.8 Откажување програма во тек

1. Свртете го копчето на програматорот до позиција  за да ја откажете програмата и да го исклучите апаратот.
2. Свртете го копчето на програматорот уште еднаш за да го вклучите апаратот. Сега, можете да поставите нова програма за перење.

 Пред да започне со новата програма, апаратот може да ја цеди водата. Во тој случај, проверете дали детергентот е уште во преградата за детергент, ако не е, повторно наполнете детергент.

10.9 Отворање на капакот



Додека програмата или одложениот почеток се во тек, капакот на апаратот е заклучен. На екранот се прикажува показното светло .



ВНИМАНИЕ!

Доколку температурата и нивото на водата во барабанот се премногу високи, не можете да го отворите капакот.

Отворете го капакот на машината кога работи одложениот почеток:



1. Притиснете го  за да го ставите апаратот на пауза.
2. Почекајте да се изгасне показателот за капакот .
3. Можете да го отворите капакот.
4. Затворете го капакот и притиснете го повторно копчето . Одложениот почеток продолжува да работи.

Отворете го капакот додека програмата работи:



1. Свртете го копчето на програматорот до позиција  за да го исклучите апаратот.
2. Почекајте неколку минути и потоа отворете го капакот на апаратот.
3. Затворете го капакот и повторно поставете ја програмата.

10.10 На крај од програмата





- Уредот запира автоматски.
- Звучните сигнали работат (ако се вклучени).
- Символот  се пали на екранот.

- Се исклучува показното светло .
- Показното светло за заклучување на капакот  се гаси.
- Можете да го отворите капакот.
- Извадете ги алиштата од апаратот. Проверете дали барабанот е празен.
- Затворете ја славината за вода.
- Свртете го копчето на програматорот до позиција  за да го исклучите апаратот.
- Подотворете го капакот за да спречите мувла и мириси.

Програмата за перење е завршена, но има вода во барабанот:

- Барабанот се врти редовно за да спречи туткање на алиштата.
- Показното светло за заклучување на капакот  свети. Показното светло  трепка. Капакот останува заклучен.
- Морате да ја исцедите водата за да го отворите капакот.

За да ја исцедите водата:

1. Ако е неопходно, намалете ја брзината на центрифугата. Ако поставите , апаратот само ќе ја цеди водата.
2. Притиснете . Апаратот ја цеди водата и центрифугира.
3. Кога програмата е завршена и показното светло за заклучен капак  ќе се изгасне, можете да ја отворите вратата.
4. Свртете го копчето на програматорот до позиција  за да го исклучите апаратот.



Апаратот цеди и центрифугира автоматски после приближно 18 часа (освен кај програми за волна).

10.11 Во состојба на мирување

Неколку минути по завршувањето на програмата за перење, доколку не го исклучите апаратот, се вклучува статусот за штедење енергија.

Статусот за штедење енергија ја намалува потрошувачката на енергија кога апаратот е во состојба на мирување.

- Сите показни светла и екранот се гасат.
- Показното светло на  трепка бавно
- Притиснете една од опциите за да го исклучите статусот за штедење енергија.



Ако сте поставиле програма или опција што завршува со вода во барабанот, функцијата за статус на заштеда на енергија **не се исклучува**, за да ве потсети да ја испуштите водата.

11. ПОМОШ И СОВЕТИ

11.1 Полнење алишта

- Поделете ги алиштата на: бели, обоени, синтетика, нежни и волнени.
- Следете ги упатствата за перење што се наоѓаат на етикетите на алиштата.
- Не перете заедно бели и алишта во боја.
- Некои алишта во боја може да ја изгубат боја по првото перење. Ви препорачуваме да ги перете одделно првиот пат.
- Закопчајте ги навлаките за перници, патентите, куките и дрикерите. Врзете ги ремените.
- Испразнете ги џебовите и исправете ги алиштата.
- Превртете ги повеќеслојните ткаенини, волната и алиштата со насликани илустрации.
- Отстранете ги тешките дамки.
- Перете ги тврдокорните дамки со специјален детергент.
- Бидете внимателни со завесите. Извадете ги куките и ставете ги пердињата во вреќичка за перење или во навлака за перници.
- Немојте да перете во апаратот исечени или алишта без раб. Користете ја корпатвреќичката за перење за перење на мали и/или чувствителни алишта (на пр. градници со жица, колани, хулахопки, итн.).
- Многу мало полнење може да предизвика проблеми со рамнотежата за време на фазата на центрифугирање. Ако се случи

ова, распоредете ги рачно алиштата во барабанот и повторно вклучете ја фазата на центрифугирање.

11.2 Тврдоглави дамки

За некои дамки, водата и детергентот не се доволни.

Ви препорачуваме да ги исчистите овие дамки пред да ги ставите алиштата во апаратот.

На располагање има специјални отстранувачи на дамки. Користете специјален отстранувач за дамки којшто е прикладен за видот на дамката и материјалот.

11.3 Детергенти и додатоци

- Користете само детергенти и додатоци што се предвидени за употреба во машина за перење:
 - прашоци за перење за сите видови ткаенини,
 - прашоци за перење за чувствителни ткаенини (до 40 °C) и волна,
 - течни детергенти, претежно за програми за перење на ниски температури (до 60 °C) за сите видови ткаенини или специјални само за волна.
- Не мешајте различни видови детергенти.
- Заради заштита на животната средина, не користете повеќе од точното количество детергент.

- Секогаш следете ги упатствата што ќе ги најдете на пакувањето на овие производи.
- Користете соодветни производи за видот и бојата на ткаенината, температурата на програмата и нивото на извалканост.
- Ако вашиот апарат нема дозер за детергент со преклопник, додајте течен детергент со топка за дозирање (испорачана од производителот на детергентот).

11.4 Еколошки практични совети

- Поставете програма за перење на алишта со нормална извалканост без фаза на предперење.
- Секогаш стартувајте ја програмата за перење со максимален капацитет на алишта.
- Ако е потребно, користете отстранувач за дамки за да

поставите програма со ниска температура.

- За да користите точна количина на детергент, проверете ја тврдоста на водата во вашиот дом. Видете во „Тврдост на водата“.

11.5 Тврдост на вода

Ако тврдоста на водата во вашата област е висока или средна, ви препорачуваме да користите омекнувач за вода за машини за перење. Во областите каде тврдоста на водата е мека, нема потреба од омекнувач за вода.

За да ја дознаете тврдоста на водата во вашата област, јавете се во локалното претпријатие за водовод.

Користете соодветна количина на омекнувач за водата. Секогаш следете ги упатствата што ќе ги најдете на пакувањето на производот.

12. НЕГА И ЧИСТЕЊЕ



ПРЕДУПРЕДУВАЊЕ!

Видете во поглавјата за заштита и сигурност.

12.1 Надворешно чистење

Исчистете го апаратот само со сапун и топла вода. Целосно исушете ги сите површини.



ВНИМАНИЕ!

Не користете алкохол, растворувачи или хемиски производи.

12.2 Отстранување на бигор

Ако тврдоста на водата во вашата област е висока или средна, ви препорачуваме да користите средство за отстранување бигор за машини за перење.

Редовно прегледувајте го барабанот за да спречите појава на бигор и рѓа.

За да ја отстраните 'рѓата, користете само специјални производи за машини

за перење. Направете го ова засебно од перењето алишта.



Секогаш следете ги упатствата што ќе ги најдете на пакувањето на производот.

12.3 Перење за одржување

Со програмите за ниска температура можно е да остане малку детергент во барабанот. Редовно пуштајте миене за одржување. Направете го следното:

- Извадете ги алиштата од барабанот.
- Поставете ја програмата за памучни алишта на највисока температура со мала количина на детергент.

12.4 Печат на капак

Редовно проверувајте го печатот. Ако е потребно исчистете го, со помош на средство за чистење со амонијак без да ја изгребите површината на печатот,

- i** Секогаш следете ги упатствата што ќе ги најдете на пакувањето на производот.

12.5 Чистење на дозерот за детергент

1.

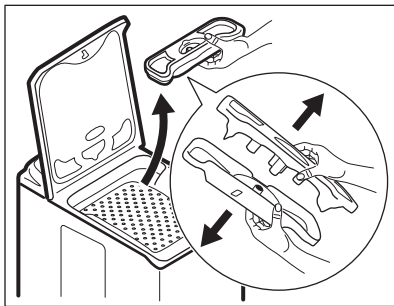

2.

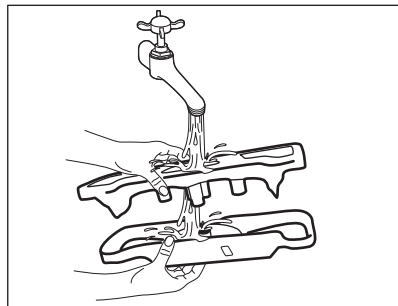

3.

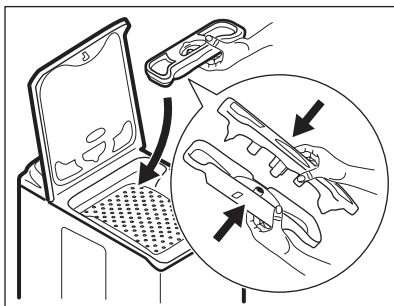

12.6 Заштита од замрзнување

Ако апаратот е монтиран во област каде температурата може да падне под 0°C, отстранете ја преостаната вода од доводното црево и од пумпата за цедење.

- i** Оваа постапка направете ја исто така кога сакате да извршите итно цедење.

1. Затворете ја славината за вода.
2. Извадете го доводното црево за вода.
3. Извадете го одводното црево од задниот држач и откачете го од мијалникот или од одводната цевка.

4. Ставете ги краевите на одводното и доводното црево во сад. Оставете ја водата да истече од цревата.
5. Одберете ја програмата за цедење и оставете ја да сврти цел циклус.
6. Свртете го копчето на програматорот до позиција  за да го исклучите апаратот.
7. Исклучете го апаратот од струја.



ПРЕДУПРЕДУВАЊЕ!

Проверете дали температурата е повисока од 0°C пред повторно да го користите апаратот. Производителот не е одговорен за штетите предизвикани од ниска температура.

12.7 Чистење на доводното црево и филтерот на вентилот

1.

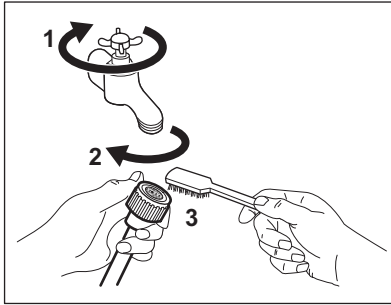

2.

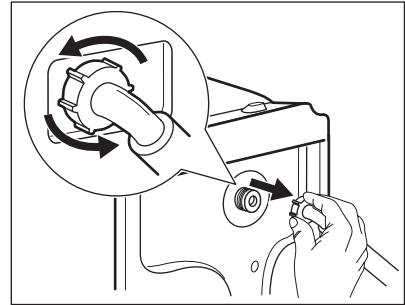

3.

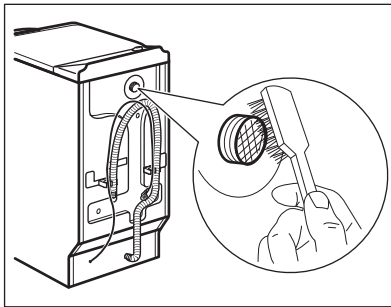

4.

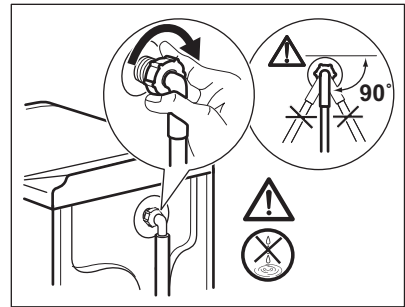

13. РЕШАВАЊЕ НА ПРОБЛЕМИ



ПРЕДУПРЕДУВАЊЕ!

Видете во поглавјата за заштита и сигурност.

13.1 Вовед

Апаратот не се вклучува или прекинува додека работи.

Прво, обидете се да најдете решение за проблемот (погледнете во табелата). Ако повторно се појави проблемот, контактирајте со Овластен сервисен центар.

Кај некои проблеми, звучните сигнали работат и на екранот се прикажува шифра за тревога:

- **E10** - Апаратот не се полни правилно со вода.

- **E20** - Апаратот не ја испушта водата.
- **E40** - Капакот на апаратот или вратата на барабанот се отворени или не се правилно затворени. Проверете ги обете!
- **E90** - Напојувањето со струја е нестабилно. Почекајте додека не се стабилизира напојувањето со струја.



ПРЕДУПРЕДУВАЊЕ!

Исклучете ја машината пред да ги направите проверките.

13.2 Можни дефекти

Проблем	Можно решение
Програмата не почнува да работи.	Проверете дали приклучокот за струја е вклучен во штекерот.
	Проверете дали капакот на апаратот и вратите на баработ се добро затворени.
	Проверете дали има оштетен осигурувач во таблата со осигурувачи.
	Проверете дали е притиснато копчето Старт/Пауза.
	Доколку е поставен одложен почеток, откажете ја поставката или почекајте да заврши одбројувањето.
Апаратот не се полни правилно со вода.	Доколку е вклучена, исклучете ја функцијата Блокада за деца.
	Проверете дали е отворена славината за вода.
	Проверете дали е многу низок притисокот во доводот за вода. За овие информации, јавете се во локалното водостопанство.
	Проверете дали е затната славината за вода.
	Овој проблем може да биде предизвикан од затнување на филтерот на доводното црево или филтерот за цедење на вентилот. Погледнете во „Нега и чистење“. Ако повторно се појави проблемот, контактирајте со Овластен сервисен центар.
Апаратот не се полни со вода и веднаш ја испушта.	Проверете дали доводното црево е засукано или свиткано.
	Проверете дали е правилно поврзано црево за довод на вода.
	Проверете дали црево за цедење е во правилна положба. Црево може да е поставено многу ниско.
Апаратот не испушта вода.	Проверете дали е затната одводната славина.
	Проверете да не е засукано или свиткано одводното црево.
	Овој проблем може да е предизвикан од затнат филтер за цедење. Обратете се во Овластениот сервисен центар.
	Проверете дали одводното црево е правилно поврзано.
	Поставете ја програмата за цедење доколку поставувате програма без фаза на цедење.

Проблем	Можно решение
	Поставете ја програмата за цедење доколку поставувате опција што завршува со вода во барабанот.
Фазата на центрифуга не работи или циклусот на перење трае подолго од вообичаено.	Поставете ја опцијата за центрифугирање. Поставете ја опцијата за цедење доколку поставувате опција што завршува со вода во барабанот.
	Овој проблем може да е предизвикан од затнат филтер за цедење. Обратете се во Овластениот сервисен центар.
	Распоредете ги рачно алиштата во барабанот и започнете ја фазата на центрифугирање уште еднаш. Овој проблем може да е предизвикан од проблеми со рамнотежата.
На подот има вода.	Погрижете се спојките на цревата за вода да се стегнати и да нема протекување на вода.
	Проверете дали е оштетено одводното црево.
	Проверете дали користите соодветен детергент и соодветна количина од него.
Не можете да го отворите капакот на апаратот.	Проверете дали е завршена програмата за перење.
	Поставете ја програмата за цедење или за центрифугирање ако има вода во барабанот.
Машината прави невообичаена бука.	Проверете дали апаратот е правилно нивелиран. Видете во „Монтажа“.
	Проверете дали е отстранета амбалажата и/или транспортните завртки. Видете во „Монтажа“.
	Додајте уште алишта во барабанот. Полнењето со алишта можеби е премало.
Циклусот трае пократко од прикажаното време.	Апаратот пресметува ново време во зависност од полнењето со алишта. Видете во поглавјето „Потрошувачки вредности“.
Циклусот трае подолго од прикажаното време.	Несоодветното полнење со алишта го зголемува времетраењето на циклусот. Ова е нормално однесување на апаратот.
Резултатите од перењето се незадоволителни.	Зголемете го количеството детергент или употребете друг.

Проблем	Можно решение
	Користете специјални производи за да ги отстраните тврдокорните дамки пред да ги перете алиштата.
	Проверете дали сте ја поставиле точната температура.
	Намалете го полнењето со алишта.
Не можете да поставите опција.	Проверете дали сте ги притиснале само саканото копче (иња).

Откако ќе ја изведете проверката, вклучете ја машината. Програмата продолжува од точката на прекилот.

Ако повторно се појави проблемот, контактирајте со Овластен сервисен центар. Ако на екранот се прикажуваат други шифри за тревога. Вклучете го и исклучете го апаратот. Ако повторно се појави проблемот, контактирајте со Овластен сервисен центар.

13.3 Сервисирање

Ви препорачуваме да користите оригинални резервни делови.

При јавувањето во Овластениот сервисен центар, погрижете се да ги

имате овие податоци. Можете да ги најдете информациите на плочката со спецификации: модел, Број на производот и Сериски број. (Mod., Prod. No., Ser. No.)

14. ТЕХНИЧКИ ПОДАТОЦИ

Димензија	Ширина/ Висина/ Длабочина/ Вкупна длабочина	400 mm/ 890 mm/ 600 mm/ 600 mm
Поврзување на струја	Волтажа Вкупна моќност Осигурувач Фреквенција	230 V 2200 W 10 A 50 Hz
Ниво на заштита од навлегување на тврди честички и влага обезбедено со заштитниот капак, освен кога опремата со низок напон нема заштита од влага		IPX4
Притисок во доводот на вода	Минимален Максимален	0,5 bar (0,05 MPa) 8 bar (0,8 MPa)
Снабдување со вода ¹⁾		Студена вода
Максимално полнење	Памучни	6 kg
Класа на енергетска ефикасност		A+++
Брзина на центрифугата	Максимален	1000 rpm (врт. во минута)

¹⁾ Поврзете го доводното црево со славина за вода со навој 3/4“.

14.1 Додатни технички податоци

Лого на брендот	ELECTROLUX	
Име на дистрибутерот	Electrolux Lehel Kft 1142 Budapest Erzsébet kir.né útja 87	
Име на моделот	EWT1064ILW	
	Мерна единица	
Енергетска класа	(на скала од A до D , каде A - најефективна и D - најмалку ефективна)	A+++
Резултати од перење	(на скала од A до G , каде A - највисоки и G - најниски)	A
Резултати од сушење со центрифуга	(на скала од A до G , каде A - подобри и G - полоши)	C
Преостаната влажност	%	60
Максимална брзина на центрифугата	rpm (врт./мин)	1000
Полнење	kg	6
Просечна потрошувачка на електрична енергија на годишно ниво ¹⁾	kWh	150
Просечна годишна потрошувачка на вода ¹⁾	литри	9490
Бука при перење со нормална програма за памучни на 60° C	dB/A	57
Бука од центрифуга на нормална програма за памучни на 60° C	dB/A	74

¹⁾ Во согласност со EN60456.

15. ГРИЖА ЗА ОКОЛИНАТА

Рециклирајте ги материјалите со симболот . Ставете ја амбалажата во соодветни контејнери за да ја рециклирате. Помогнете во заштитата на животната средина и човековото здравје и рециклирајте го отпадот од електрични и електронски апарати. Не

фрлајте ги апаратите озанчени со симболот  во отпадот од домаќинството. Вратете го производот во вашиот локален капацитет за рециклирање или контактирајте ја вашата општинска канцеларија.

CUPRINS

1. INFORMAȚII PRIVIND SIGURANȚA.....	49
2. INSTRUCȚIUNI DE SIGURANȚĂ.....	50
3. DESCRIEREA PRODUSULUI.....	52
4. PANOUL DE COMANDĂ.....	52
5. TABELUL PROGRAMELOR.....	53
6. VALORI DE CONSUM.....	56
7. OPȚIUNI.....	57
8. SETĂRI.....	58
9. ÎNAINTE DE PRIMA UTILIZARE.....	59
10. UTILIZAREA ZILNICĂ.....	59
11. INFORMAȚII ȘI SFATURI.....	62
12. ÎNGRIJIREA ȘI CURĂȚAREA.....	63
13. DEPANARE.....	65
14. DATE TEHNICE.....	68

NE GÂNDIM LA DUMNEAVOASTRĂ

Vă mulțumim pentru că ați achiziționat un aparat Electrolux. Ați ales un produs care include decenii de experiență profesională și de inovație. Ingenios și stilat, a fost conceput special pentru dumneavoastră. Pentru ca atunci când îl utilizați să aveți întotdeauna aceleași rezultate extraordinare.

Bine ați venit la Electrolux.

Vizitați website-ul la:



Aici găsiți sfaturi privind utilizarea, broșuri, informații care vă ajută la rezolvarea unor probleme apărute și informații despre service:

www.electrolux.com/webselfservice



Înregistrați-vă produsul pentru a beneficia de servicii mai bune:

www.registerelectrolux.com



Cumpărați accesorii, consumabile și piese de schimb originale pentru aparatul dvs.:

www.electrolux.com/shop

SERVICIUL DE RELAȚII CU CLIEȚII ȘI SERVICE

Utilizați doar piese de schimb originale.

Atunci când contactați centrul autorizat de service, asigurați-vă că aveți disponibile următoarele informații: Model, PNC, Număr de serie.

Informațiile pot fi găsite pe plăcuța cu datele tehnice.

 Avertisment / Atenție-Informații privind siguranța

 Informații generale și recomandări

 Informații privind mediul înconjurător

Ne rezervăm dreptul asupra efectuării de modificări.

1. ⚠️ INFORMAȚII PRIVIND SIGURANȚA

Înainte de instalarea și de utilizarea aparatului, citiți cu atenție instrucțiunile furnizate. Producătorul nu este responsabil pentru nicio vătămare sau daună rezultată din instalarea sau utilizarea incorectă. Păstrați permanent instrucțiunile într-un loc sigur și accesibil pentru o consultare ulterioară.

1.1 Siguranța copiilor și a persoanelor vulnerabile

- Acest aparat poate fi utilizat de copiii cu vârsta mai mare de 8 ani, de persoanele cu capacități fizice, senzoriale sau mentale reduse sau de persoanele fără cunoștințe sau experiență doar sub supraveghere sau după o scurtă instruire care să le ofere informațiile necesare despre utilizarea sigură a aparatului și să le permită să înțeleagă pericolele la care se expun.
- Nu lăsați copiii să se joace cu aparatul.
- Copiii cu vârsta de maxim 3 ani nu trebuie lăsați niciodată în apropierea acestui aparat atunci când acesta este în funcțiune.
- Nu lăsați ambalajele la îndemâna copiilor și aruncați-le conform reglementărilor.
- Nu lăsați detergenții la îndemâna copiilor.
- Nu lăsați copiii și animalele să se apropie de ușa aparatului când aceasta este deschisă.
- Dacă aparatul are un dispozitiv de siguranță pentru copii, acesta trebuie activat.
- Copiii nu vor realiza curățarea sau întreținerea realizată de utilizator asupra aparatului fără a fi supravegheați.

1.2 Aspecte generale privind siguranța

- Nu modificați specificațiile acestui aparat.
- Nu depășiți sarcina maximă de 6 kg (consultați capitolul „Tabelul de programe”).

- Presiunea de alimentare cu apă din punctul de racord la rețeaua de apă trebuie să fie între 0,5 bar (0,05 MPa) și 8 bar (0,8 MPa).
- Fanta de aerisire din bază (dacă este cazul) nu trebuie să fie blocate de mochetă, covor sau orice alt material folosit la acoperirea pardoselii.
- Aparatul trebuie conectat la rețeaua de apă folosind noile seturi de furtunuri furnizate sau alte noi seturi de furtunuri furnizate de Centrul de service autorizat.
- Furtunurile vechi nu trebuie reutilizate.
- În cazul în care cablul de alimentare este deteriorat, acesta trebuie înlocuit de producător, de Centrul de service autorizat al acestuia sau de persoane cu o calificare similară pentru a se evita electrocutarea.
- Înainte de a efectua orice operație de întreținere, dezactivați aparatul și scoateți ștecherul din priză.
- Nu folosiți apă pulverizată cu presiune ridicată sau abur pentru curățarea aparatului.
- Curățați aparatul cu o lavetă umedă. Utilizați numai detergenți neutri. Nu folosiți produse abrazive, bureți abrazivi, solvenți sau obiecte metalice.

2. INSTRUCȚIUNI DE SIGURANȚĂ

2.1 Instalarea

- Scoateți toate materialele folosite la ambalare și buloanele de transport.
- Păstrați șuruburile de transport într-un loc sigur. Dacă aparatul va fi mutat pe viitor, acestea trebuie fixate din nou pentru a bloca tamburul și pentru a-l proteja de deteriorare.
- Aveți întotdeauna grijă când mutați aparatul deoarece acesta este greu. Folosiți întotdeauna mănuși de protecție și încălțăminte închisă.
- Dacă aparatul este deteriorat, nu îl instalați sau utilizați.
- Urmați instrucțiunile de instalare furnizate împreună cu aparatul.
- Nu instalați sau utilizați aparatul în locuri în care temperatura poate fi sub 0°C sau direct expus intemperiilor.
- Suprafața podelei unde aparatul va fi instalat trebuie să fie plată, stabilă, rezistentă la căldură și curată.
- Asigurați circulația aerului între aparat și podea.
- Pentru a obține spațiul necesar între aparat și podea, reglați picioarele acestuia.
- Nu instalați aparatul în locuri care nu permit deschiderea completă a capacului acestuia.
- Nu așezați niciun recipient pentru colectarea posibilelor scurgeri de apă de sub aparat. Contactați Centrul de service autorizat pentru a afla ce accesorii pot fi utilizate.

2.2 Conexiunea la rețeaua electrică

- Aparatul trebuie legat la o priză cu împământare.
- Utilizați întotdeauna o priză cu protecție (împământare) contra electrocutării, montată corect.
- Verificați dacă informațiile de natură electrică, specificate pe plăcuța cu datele tehnice, corespund cu cele ale sursei de tensiune. În caz contrar, contactați un electrician.
- Nu folosiți prize multiple și cabluri prelungitoare.
- Procedați cu atenție pentru a nu deteriora ștecherul și cablul de alimentare electrică. Dacă este necesară înlocuirea cablului de alimentare, acesta trebuie înlocuit numai de către centrul autorizat de service.
- Introduceți ștecherul în priză numai după încheierea procedurii de instalare. Asigurați accesul la priză după instalare.
- Nu atingeți cablul de alimentare sau ștecherul cu mâinile ude.
- Nu trageți de cablul de alimentare pentru a scoate din priză aparatul. Trageți întotdeauna de ștecher.
- Acest aparat este conform cu Directivile C.E.E.

2.3 Racordarea la apă

- Nu deteriorați furtunurile de apă.
- Înainte de conectarea la țevi noi, țevi care nu au fost folosite mult timp, la care s-au făcut lucrări de reparație sau au fost montate noi dispozitive (apometre, etc.), lăsați să curgă apa până când aceasta devine curată și limpede.
- Asigurați-vă că nu sunt pierderi vizibile de apă în timpul și după prima utilizare a aparatului.

2.4 Utilizare



AVERTISMENT!

Pericol de rănire, electrocutare, incendiu, arsuri sau de deteriorare a aparatului.

- Acest aparat este destinat exclusiv pentru uz casnic.
- Respectați instrucțiunile de siguranță de pe ambalajul detergentului.
- Produsele inflamabile sau obiectele umezite cu produse inflamabile nu trebuie introduse în aparat, nici puse adiacent sau deasupra acestuia.
- Îndepărtați toate obiectele metalice din rufe.

2.5 Service

- Pentru a repara aparatul contactați un Centru de service autorizat.
- Utilizați numai piese de schimb originale.

2.6 Gestionarea deșeurilor după încheierea ciclului de viață al aparatului



AVERTISMENT!

Pericol de vătămare sau sufocare.

- Deconectați aparatul de la sursa de alimentare electrică și cea de apă.
- Tăiați cablul de alimentare electrică chiar de lângă aparat și aruncați-l.
- Scoateți încuietoarea ușii pentru a nu permite copiilor sau animalelor de companie să rămână blocați în tambur.
- Aruncați aparatul în conformitate cu cerințele locale privind eliminarea Deșeurilor de echipamente electrice și electronice (WEEE).

3. DESCRIEREA PRODUSULUI

3.1 Prezentarea aparatului

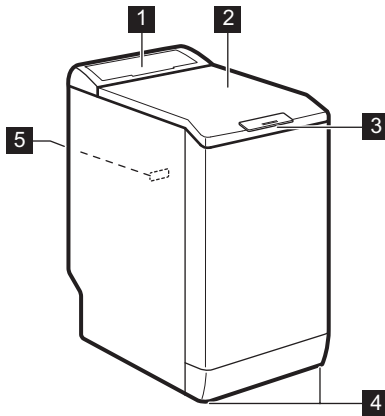







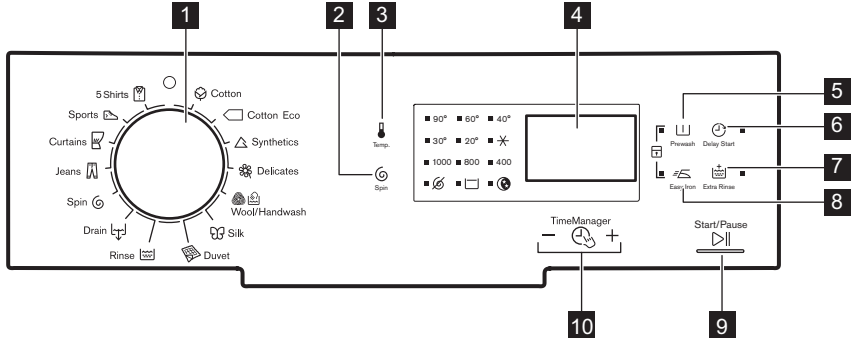

- 1 Panou de comandă
- 2 Capac
- 3 Mâner pentru capac
- 4 Picioare pentru aducerea la nivel a aparatului
- 5 Plăcuță cu date tehnice

4. PANOUL DE COMANDĂ

4.1 Descrierea panoului de comandă



- 1 Buton de selectare a programului
- 2 Tastă pentru Reducerea vitezei de centrifugare  (Centrifugare)
- 3 Tastă pentru Temperatură  (Temperatură)
- 4 Afișaj
- 5 Tastă pentru Prespălare  (Prespălare)
- 6 Tastă pentru Pornirea cu întârziere  (Pornire cu întârziere)
- 7 Tastă pentru Clătire suplimentară  (Clătire suplimentară)
- 8 Tastă pentru Călcare ușoară  (Călcare ușoară)
- 9 Tastă pentru Start/Pauză  (Start/Pauză)
- 10 TimeManager 

10 Taste pentru Reglarea duratei





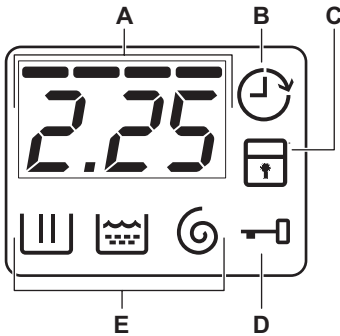





4.2 Afișaj



- A. Zona pentru timp:**
- Durata programului.
 - Codurile alarmei. Consultați capitolul „Depanare” pentru descrierea acestora.
 - Nivelul pentru Reglare durată ----.
- B. Indicatorul de Pornire cu întârziere.**
- C. Indicatorul Blocare acces copii.**
- D. Indicatorul pentru Capac blocat:**
- Acesta este pornit, nu puteți deschide capacul.
 - Acesta este oprit, puteți deschide capacul.
 - Acesta luminează intermitent, nu puteți deschide capacul. Așteptați câteva minute până când indicatorul este stins.
- E. Indicatorii fazei de spălare.**
- : faza de spălare
 - : faza de clătire
 - : faza de centrifugare

5. TABELUL PROGRAMELOR

Program Interval pentru temperatură	Încărcătură maximă Viteză ma- ximă de cen- trifugare	Descriere program (Tip de încărcătură și de murdărie)
Bumbac 90°C - Rece	6 kg 1000 rpm	Bumbac alb și colorat. Nivel mediu și redus de murdărie.
Bumbac Eco ¹⁾ 60° - 40°C	6 kg 1000 rpm	Bumbac alb și bumbac colorat în culori rezistente. Nivel normal de murdărie. Consumul de energie scade și durata programului de spălare este extinsă.
Sintetice 60° - Rece	2,5 kg 1000 rpm	Articole sintetice sau articole cu țesături mixte. Nivel normal de murdărie.
Delicate 40° - Rece	2,5 kg 1000 rpm	Țesături delicate precum cele din acril, viscoză, poliester. Nivel normal de murdărie.

Program Interval pentru temperatură	Încărcătură maximă Viteză ma- ximă de cen- trifugare	Descriere program (Tip de încărcătură și de murdărie)
 Lână / Spălare ma- nuală 40° - Rece	1 kg 1000 rpm	Țesături din lână care pot fi spălate în mașină, pot fi spălate manual sau țesături delicate cu simbolul de îngrijire «spălare manuală». ²⁾
 Mătase 30°C	1 kg 800 rpm	Program special pentru articole din mătase și sintetice mixte .
 Pilotă 60° - 30°C	2 kg 800 rpm	Program special pentru o pătură sintetică, pilotă, cuvertură etc.
 Clătire Rece	6 kg 1000 rpm	Pentru clătirea și centrifugarea rufelor. Toate țesăturile , cu excepția articolelor din lână și a celor din țesături foarte delicate. Reduce viteza de centrifugare în funcție de tipul de rufe.
 Evacuare	6 kg	Pentru a evacua apa din tambur. Toate țesăturile .
 Centrifugare	6 kg 1000 rpm	Pentru a centrifuga rufe și pentru a evacua apa din tambur. Toate țesăturile, cu excepția articolelor din lână și a celor din țesături delicate .
 Blugi 60° - Rece	3 kg 1000 rpm	Articole din denim și jerseu . De asemenea, pentru articole în culori închise.
 Perdele 40° - Rece	2,5 kg 800 rpm	Program special pentru perdele . Faza de prespălare este activată automat. ³⁾
 Articole sportive 30°C	2,5 kg 800 rpm	Articole sintetice și delicate . Articole cu nivel redus de murdărie sau articole care trebuie reimprospătate.

Program Interval pentru temperatură	Încărcătură maximă Viteză ma- ximă de cen- trifugare	Descriere program (Tip de încărcătură și de murdărie)
 5 Cămăși 30°C	1,5 kg 800 rpm	Articole din țesături sintetice și mixte. Articole cu nivel redus de murdărie și articole care trebuie reîmprospătate. Pentru 5 - 6 cămăși.

1) **Programe standard pentru valorile de consum din eticheta energetică.** Conform reglementării 1061/2010, aceste programe sunt «programul standard la 60°C pentru bumbac» și, respectiv, «programul standard la 40°C pentru bumbac». Acestea sunt cele mai eficiente programe în ceea ce privește consumul combinat de curent și de apă pentru spălatul rufelor din bumbac cu grad normal de murdărie.

























Temperatura apei în faza de spălare poate diferi de temperatura specificată pentru programul selectat.

2) Pe durata acestui ciclu tamburul se rotește încet pentru a asigura o spălare delicată. Poate părea că tamburul nu se rotește sau nu se rotește corect, însă acest lucru este normal la acest program.

3) Nu utilizați niciun detergent la faza de prespălare pentru a clăti doar cu apă.

Compatibilitatea opțiunilor programelor

Program								
	■	■	■	■	■	■	■	■
	■	■	■		■	■		■
	■	■	■	■	■	■	■	■
	■	■	■	■	■	■		■
	■	■	■	■		■		
	■	■				■		
	■					■		
	■	■	■					■
	■	■	■			■		■
	■	■				■		
	■					■		
	■	■	■		■	■		■
	■	■	■			■		■
	■	■				■		
	■	■				■		

5.1 Woolmark Apparel Care - Albastru



Ciclul de spălare pentru lână al acestei mașini a fost aprobat de The Woolmark

Company pentru spălarea articolelor de îmbrăcăminte din lână care sunt etichetate cu „spălare manuală”, cu condiția ca articolele să fie spălate în conformitate cu instrucțiunile producătorului acestei mașini de spălat rufe. Respectați instrucțiunile de îngrijire de pe eticheta produsului referitoare la uscare și alte tratamente. M1145

În Regatul Unit, Irlanda, Hong Kong și India simbolul Woolmark este o marcă comercială de certificare.

6. VALORI DE CONSUM



Datele din acest tabel sunt aproximative. Mai multe variabile pot afecta datele: cantitatea și tipul de rufe, apa și temperatura mediului ambiant.





La pornirea programului, afișajul prezintă durata programului pentru capacitatea maximă de încărcare.

Pe durata fazei de spălare durata programului este calculată automat și poate fi redusă semnificativ dacă încărcătura de rufe este mai mică decât capacitatea maximă de încărcare (de ex. Bumbac 60°C, capacitatea maximă de încărcare 6 kg, durata programului depășește 2 ore; la o încărcătură efectivă de 1 kg, durata programului va fi mai mică de 1 oră). Atunci când aparatul calculează durata reală a programului un punct clipește pe afișaj.

Programe	Încărcătură (kg)	Consum de energie (kWh)	Consum de apă (litri)	Durata aproximativă a programului (minute)	Grad de umezeală remanentă (%) ¹⁾
Bumbac 60°C	6	1,10	56	180	60
Bumbac 40°C	6	0,65	54	150	60
Sintetice 40°C	2,5	0,45	46	105	37
Delicate 40°C	2,5	0,55	46	90	37
Lână / Spălare manuală 30°C ²⁾	1	0,35	50	65	32

Programe standard pentru bumbac ◀

Programe	Încărcăt ură (kg)	Consum de energie (kWh)	Consum de apă (li- tri)	Durata aproxima- tivă a pro- gramului (minute)	Grad de umezeală remanentă (%) ¹⁾
Standard 60°C pentru bumbac 	6	0,79	47	248	60
Standard 60°C pentru bumbac 	3	0,58	39	174	60
Standard 40°C pentru bumbac 	3	0,48	38	169	60

1) La finalul fazei de centrifugare.

2) Nu este disponibil la anumite modele.

Modul Oprit (W)	Modul Inactiv (W)
0.48	0.48
Informațiile oferite în tabelul de mai sus sunt conforme cu reglementarea Comisiei UE 1015/2010 de implementare a directivei 2009/125/CE.	

7. OPȚIUNI

7.1 Temperatură

Setați această opțiune pentru a modifica temperatura implicită.

Indicator  = apă rece.

Indicatorul pentru temperatura setată se aprinde.

7.2 Centrifugare

Cu această opțiune puteți schimba viteza de centrifugare implicită.

Indicatorul pentru viteza setată se aprinde.

Opțiuni suplimentare pentru centrifugare:

Fără centrifugare

- Setați această opțiune pentru a dezactiva toate fazele de centrifugare. Este disponibilă doar faza de evacuare.

- Indicatorul aferent se aprinde.
- Setați această opțiune pentru țesăturile foarte delicate.
- Faza de clătire utilizează mai multă apă pentru anumite programe de spălare.

Clătire oprită

- Setați această opțiune pentru a preveni șifonarea rufelor.
- Indicatorul aferent se aprinde.
- La terminarea programului rămâne apă în tambur.
- Tamburul se rotește în mod regulat pentru a preveni șifonarea rufelor.
- Capacul rămâne blocat. Trebuie să evacuați apa pentru a debloca capacul.



Pentru a evacua apa, consultați „La terminarea programului”.

Program nocturn

- Setează această opțiune pentru a anula toate fazele de centrifugare și pentru a efectua o spălare silențioasă.
- Faza de clătire utilizează mai multă apă pentru anumite programe de spălare.
- Indicatorul aferent se aprinde.
- Programul de spălare se oprește cu apă în tambur. Tamburul se rotește în mod regulat pentru a preveni șifonarea rufelor.
- Capacul rămâne blocat. Trebuie să evacuați apa pentru a debloca capacul.



Pentru a evacua apa, consultați „La terminarea programului”.

7.3 Prespălare

Cu această opțiune puteți adăuga o fază de prespălare la un program de spălare.

Utilizați această opțiune pentru articole foarte murdare.

Când setați această opțiune durata programului va crește.

Indicatorul aferent se aprinde.

7.4 Pornire cu întârziere

Cu această opțiune puteți întârzia pornirea unui program pornind de la 30 de minute și până la 20 de ore.

Afișajul prezintă indicatorul corespunzător.

7.5 Clătire suplimentară

Cu această opțiune puteți adăuga câteva clătiri la un program de spălare.

Utilizați această opțiune pentru persoanele alergice la detergenți și în zone unde apa are o duritate redusă.

Indicatorul aferent se aprinde.

7.6 Călcare ușoară



Aparatul spală și centrifughează cu atenție rufe pentru a preveni șifonarea.

Aparatul reduce viteza de centrifugare, folosește mai multă apă și adaptează durata programului la tipul de rufe.







Indicatorul aferent se aprinde.

7.7 Time Manager

Când setați un program de spălare, afișajul indică durata implicită.

Apăsăți  sau  pentru a reduce sau crește durata programului.

Reglarea duratei este disponibilă doar cu programele din tabel.

indica- tor					 1)	 1)
- 2)	■	■	■	■	■	■
--	■	■	■	■	■	■
---	■	■	■	■	■	■
----3)	■4)	■4)	■4)	■4)	■4)	■4)

1) Dacă este disponibil.

2) Cel mai scurt: pentru reîmprospătarea rufelor.



3) Cel mai lung: Creșterea duratei programului scade gradual consumul de energie. Faza optimizată de încălzire economisește energia, iar durata prelungită menține aceleași rezultate la spălare (în special pentru murdăria normală).

4) Durata implicită pentru toate programele.



8. SETĂRI

8.1 Blocare acces copii

Cu această opțiune puteți împiedica copiii să se joace la panoul de comenzi.

- Pentru a **activa/dezactiva** această opțiune, apăsați simultan  și  până când indicatorul  se aprinde/se stinge.



Puteți activa această opțiune:

- După apăsarea  : opțiunile și butonul de selectare a programului sunt blocate.
- Înainte de a apăsa  : aparatul nu poate fi pornit.

8.2 Semnalele acustice

Sunt emise semnale acustice atunci când:

- Programul s-a încheiat.
- Aparatul este defect.

Pentru **dezactivarea/activarea** semnalelor acustice, apăsați simultan butoanele  și  timp de 6 secunde.



Dacă dezactivați semnalele acustice, acestea continuă să funcționeze atunci când aparatul are o defecțiune.

9. ÎNAINTE DE PRIMA UTILIZARE

1. Puneți o cantitate redusă de detergent în compartimentul pentru faza de spălare.
2. Selectați și porniți un program pentru articole din bumbac, la cea mai înaltă temperatură, fără rufe.

Astfel este eliminată eventuala murdărie acumulată pe cuvă și tambur.

10. UTILIZAREA ZILNICĂ



AVERTISMENT!

Consultați capitelele privind siguranța.



ATENȚIE!

Înainte de a închide capacul, asigurați-vă că faceți acest lucru în mod corect.

10.1 Încărcarea rufelor în aparat

1. Deschideți capacul aparatului.
2. Apăsați butonul **A**. Tamburul se deschide automat.
3. Introduceți rufele în tambur, câte un articol pe rând.
4. Scuturați rufele înainte să le introduceți în aparat.

Asigurați-vă că nu introduceți prea multe rufe în tambur.

5. Închideți tamburul și capacul.

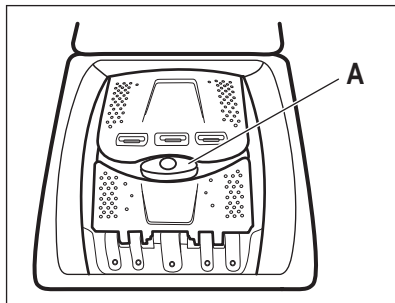

10.2 Utilizarea detergentului și a aditivilor

1. Măsurați cantitatea de detergent și de balsam de rufe.
2. Puneți detergentul și balsamul de rufe în compartimente.

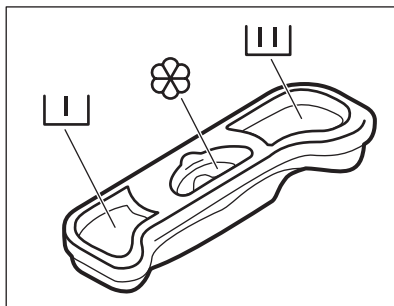

10.3 Compartimentele pentru detergent







ATENȚIE!

Utilizați doar detergenți specificați pentru mașina de spălat rufe.



Respectați întotdeauna instrucțiunile de pe ambalajul detergenților.

	Compartimentul pentru detergent pentru faza de prespălare.
	Compartimentul pentru detergent pentru faza de spălare.
	Compartiment pentru aditivi lichizi (balsam de rufe, apret). Marcajul  reprezintă nivelul maxim pentru cantitatea de aditiv lichid.

10.4 Setarea unui program



1. Rotiți butonul pentru programe pentru a seta programul:
 - Indicatorul  se aprinde intermitent.
 - Afișajul indică nivelul pentru Reglarea duratei, durata programului și indicatorii fazelor programului.
2. Dacă este necesar, modificați temperatura și viteza de centrifugare sau adăugați opțiuni disponibile. Când activați o opțiune, indicatorul opțiunii setate se aprinde.



Dacă setați ceva incorect, afișajul prezintă mesajul .

10.5 Pornirea unui program fără întârziere

Apăsați .

- Indicatorul  nu se mai aprinde intermitent și rămâne pornit.
- Indicatorul  începe să se aprindă intermitent pe afișaj.
- Programul începe, capacul se blochează și afișajul prezintă indicatorul .



- Pompa de evacuare poate funcționa pentru o scurtă perioadă de timp atunci când aparatul se alimentează cu apă.









După aproximativ 15 minute de la pornirea programului:

- Aparatul reglează automat durata programului în funcție de cantitatea de rufe.
- Afișajul indică noua valoare.

10.6 Pornirea unui program cu ajutorul pornirii cu întârziere



1. Apăsați  în mod repetat până când afișajul indică întârzierea dorită. Indicatorul aferent se aprinde pe afișaj.
2. Apăsați :
 - Aparatul începe numărătoarea inversă.
 - Ușa se blochează, afișajul prezintă indicatorul .
 - Atunci când numărătoarea inversă este încheiată, programul pornește automat.

 Puteți anula sau modifica setarea pentru pornirea cu întârziere înainte de a apăsa . Pentru a anula pornirea cu întârziere:

- Apăsați  pentru a pune aparatul în pauză.
- Apăsați  până când afișajul indică .
- Apăsați din nou  pentru a porni imediat programul.

10.7 Întreruperea unui program și modificarea opțiunilor

Puteți schimba numai unele opțiuni, înainte de a fi activate.

1. Apăsați . Indicatorul se aprinde intermitent.
2. Modificați opțiunile.
3. Apăsați din nou . Programul este reluat.

10.8 Anularea unui program aflat în derulare

1. Rotiți butonul de selectare a programelor la poziția  pentru a anula programul și a dezactiva aparatul.
2. Rotiți butonul de selectare a programelor din nou pentru a activa aparatul. Acum puteți selecta un alt program de spălare.

 Înainte de a începe noul program, aparatul poate evacua apa. În acest caz, asigurați-vă că mai aveți detergent în compartimentul pentru detergent și completați dacă acesta lipsește.

10.9 Deschiderea capacului

În timpul funcționării unui program sau a pornirii cu întârziere, capacul aparatului



este blocat. Pe afișaj apare indicatorul .



ATENȚIE!

Dacă temperatura și nivelul apei din tambur sunt prea mari, nu puteți deschide capacul.





Deschiderea capacului atunci când pornirea cu întârziere este activă:

1. Apăsați  pentru pune aparatul în pauză.
2. Așteptați ca indicatorul pentru capac blocat  să se stingă.
3. Puteți deschide capacul.
4. Închideți capacul și apăsați din nou . Pornirea cu întârziere este în continuare activă.



Deschideți capacului atunci când este activ un program:

1. Rotiți butonul de selectare a programelor la poziția  pentru a dezactiva aparatul.
2. Așteptați câteva minute și după aceea deschideți capacul aparatului.
3. Închideți capacul și setați din nou programul.





10.10 La terminarea programului

- Aparatul se oprește automat.
- Semnalele acustice funcționează (dacă sunt activate).
- Pe afișaj apare .
- Indicatorul pentru  se stinge.
- Indicatorul pentru capac blocat  se stinge.
- Puteți deschide capacul.
- Scoateți rufe din aparat. Lăsați tamburul gol.
- Închideți robinetul de apă.
- Rotiți butonul de selectare a programelor la poziția  pentru a dezactiva aparatul.
- Țineți capacul întredeschis pentru a preveni formarea mușgaiului și a mirosurilor.

Programul de spălare este terminat, dar tamburul mai conține apă:

- Tamburul se rotește în mod regulat pentru a preveni șifonarea rufelor.
- Indicatorul pentru capac blocat  este pornit. Indicatorul  se aprinde intermitent. Capacul rămâne blocat.
- Trebuie să evacuați apa pentru a deschide capacul.

Pentru a evacua apa:

1. Dacă este necesar, reduceți viteza de centrifugare. Dacă ați setat , aparatul face doar evacuarea.
2. Apăsați . Aparatul evacuează apa și centrifughează.
3. Atunci când se termină programul și indicatorul pentru capac blocat  se stinge, puteți deschide capacul.
4. Rotiți butonul de selectare a programelor la poziția  pentru a dezactiva aparatul.



Aparatul evacuează apa și centrifughează automat după 18 ore (cu excepția programului pentru Lână).

10.11 Repaus

Dacă nu dezactivați aparatul, la câteva minute după terminarea programului de spălare se activează setarea pentru economisirea energiei.

Setarea pentru economisirea energiei reduce consumul de energie când aparatul este în repaus.

- Toate indicatoarele și afișajul se sting.
- Indicatorul pentru  clipește încet
- Apăsați una dintre opțiuni pentru a dezactiva setarea de economisire a energiei.



Dacă setați un program sau o opțiune care se termină cu apă în tambur, funcția de economisire a energiei **nu se activează** pentru a vă reaminti să evacuați apa.

11. INFORMAȚII ȘI SFATURI

11.1 Încărcătura de rufe

- Împărțiți rufele în: albe, colorate, sintetice, delicate și lână.
- Respectați instrucțiunile de spălare de pe etichetele rufelor.
- Nu spălați articole albe și colorate împreună.
- Unele articole colorate se pot decolora la prima spălare. Recomandăm ca primele spălări ale acestora să fie făcute separat.
- Închideți nasturii fețelor de pernă, închideți fermoarele, gâicile și capsele. Legați curelele.
- Goliți buzunarele și depliați articolele.
- Țesăturile cu mai multe straturi, articolele din lână și cele cu imprimeuri trebuie întoarse pe dos.
- Eliminați petele persistente.
- Articolele foarte murdare trebuie spălate cu un detergent special.

- Atenție la perdele. Scoateți inelele și puneți perdelele într-un săculeț de spălare sau într-o față de pernă.
- Nu spălați rufe fără tivuri sau cu tăieturi. Folosiți un săculeț de spălare pentru a spăla articolele mici și/sau delicate (de ex. sutiene fără sârmă, curele, colanți, etc.).
- O încărcătură foarte mică poate provoca probleme de echilibru în timpul fazei de centrifugare. În acest caz, aranjați manual articolele din cuvă și reluați faza de centrifugare.

11.2 Petele persistente

În cazul anumitor pete, apa și detergentul nu sunt suficiente.

Recomandăm pre-tratarea acestor pete înainte de introducerea articolelor în aparat.

Sunt disponibile substanțe speciale pentru îndepărtarea petelor. Folosiți substanța specială pentru îndepărtarea petelor, corespunzătoare tipului de pată și țesăturii.

11.3 Detergenți și aditivi

- Utilizați numai detergenți și aditivi produși special pentru utilizarea într-o mașină de spălat rufe:
 - detergenți praf pentru toate tipurile de țesături,
 - detergenți praf pentru țesături delicate (max. 40°C) și lână,
 - detergenți lichizi, de preferat pentru programe de spălare la temperatură joasă (max. 60 °C) pentru toate tipurile de țesături sau speciali, numai pentru lână.
- Nu amestecați tipuri diferite de detergenți.
- Pentru a ajuta mediul înconjurător, nu utilizați o cantitate mai mare de detergent decât cea corectă.
- Respectați instrucțiunile de pe ambalajul acestor produse.
- Folosiți produsele corespunzătoare tipului și culorii materialului, temperaturii programului și gradului de murdărie.
- Dacă aparatul pe care-l aveți nu este prevăzut cu dozator pentru detergent

lichid cu clapetă, adăugați detergenții lichizi cu bila de dozare (furnizată de producătorul detergentului).

11.4 Recomandări ecologice

- Pentru a spăla rufe cu un nivel mediu de murdărie folosiți un program fără prespălare.
- Porniți întotdeauna un program de spălare cu cantitatea maximă permisă de rufe.
- Dacă este necesar, când setați un program cu temperatură redusă, utilizați o substanță de scos petele.
- Pentru utilizarea cantității optime de detergent, verificați duritatea apei din locuință. Consultați „Duritatea apei”.

11.5 Duritatea apei

Dacă apa din zona în care vă aflați are o duritate ridicată sau medie, recomandăm utilizarea unui dedurizator de apă pentru mașini de spălat. În zonele în care apa are o duritate redusă nu este necesară utilizarea unui dedurizator.

Pentru a afla duritatea apei din zona în care vă aflați, adresați-vă furnizorului de apă local.

Folosiți o cantitate corectă pentru dedurizatorul apei. Respectați instrucțiunile de pe ambalajul produsului.

12. ÎNGRIJIREA ȘI CURĂȚAREA



AVERTISMENT!

Consultați capitolele privind siguranța.

12.1 Curățarea exterioară

Curățați aparatul numai cu săpun și apă caldă. Uscați complet toate suprafețele.



ATENȚIE!

Nu folosiți alcool, solvenți sau produse chimice.

12.2 Decalcifiere

Dacă apa din zona în care vă aflați are o duritate ridicată sau medie, recomandăm utilizarea unui produs de decalcifiere a apei pentru mașini de spălat.

Verificați regulat tamburul pentru a preveni depunerile de calcar și particulele de rugină.

Pentru eliminarea petelor de rugină utilizați doar produse speciale dedicate mașinilor de spălat. Efectuați această procedură separat față de spălarea rufelor.



Respectați întotdeauna instrucțiunile de pe ambalajul produsului.

12.3 Spălarea de întreținere

Este posibil ca în cazul programelor cu temperatură redusă anumiți detergenți să rămână în tambur. Realizați regulat o

spălare de întreținere. Pentru a face acest lucru:

- Scoateți toate rufele din tambur.
- Selectați programul pentru bumbac cu cea mai ridicată temperatură și o cantitate redusă de detergent.

folosind un agent de curățare tip cremă cu amoniac fără a zgăria suprafața garniturii.

- i** Respectați întotdeauna instrucțiunile de pe ambalajul produsului.

12.4 Garnitura capacului

Examinați garnitura în mod regulat. Curățați-o atunci când este necesar

12.5 Curățarea dozatorului pentru detergent

1.

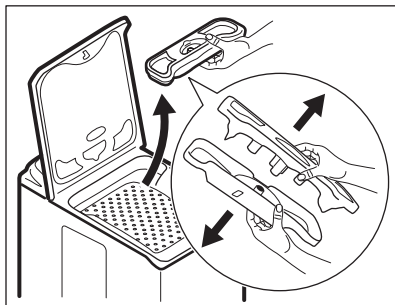

2.

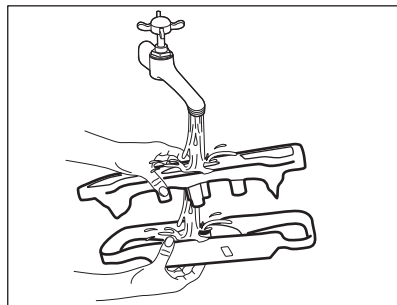

3.

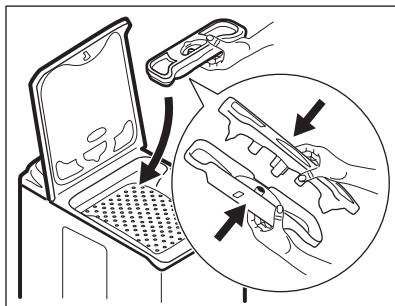

12.6 Măsurile de precauție împotriva înghețului

Dacă aparatul este instalat într-o zonă unde temperatura poate coborî sub 0°C, eliminați apa rămasă în furtunul de alimentare și din pompa de evacuare.

- i** Realizați această procedură și atunci când efectuați evacuarea de urgență.

1. Închideți robinetul de apă.

2. Scoateți furtunul de alimentare cu apă.
3. Scoateți furtunul de evacuare de pe suportul din spate și desfaceți-l de la chiuveță sau sifon.
4. Puneți capetele fiecărui furtun de evacuare și de alimentare într-un recipient. Lăsați apa să se scurgă din furtunuri.
5. Setează programul de Evacuare și lăsați-l să funcționeze până la terminarea ciclului.

6. Rotiți butonul de selectare a programelor la poziția  pentru a dezactiva aparatul.
7. Scoateți aparatul din priză.

**AVERTISMENT!**

Înainte de a reutiliza aparatul, verificați dacă temperatura este peste 0°C. Producătorul nu este responsabil de daunele provocate de temperaturi reduse.

12.7 Curățarea furtunului de alimentare cu apă și a filtrul robinetului

1.

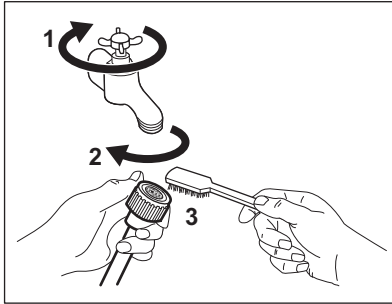

2.

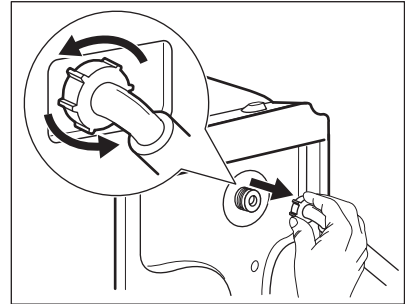

3.

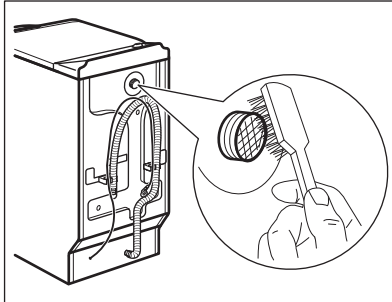

4.

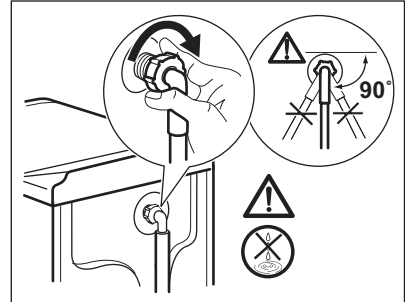

13. DEPANARE

**AVERTISMENT!**

Consultați capitolele privind siguranța.

13.1 Introducere

Aparatul nu pornește sau se oprește în timpul funcționării.

Mai întâi încercați să găsiți o soluție la problemă (consultați tabelul). Dacă problema persistă, contactați Centrul de service autorizat.

În cazul anumitor probleme, sunt activate semnalele acustice și afișajul indică un cod de alarmă:

- **E10** - Aparatul nu se alimentează corect cu apă.
- **E20** - Aparatul nu evacuează apa.
- **E40** - Capacul aparatului sau ușile tamburului sunt deschise sau nu sunt închise corect. Verificați-le pe ambele!

- *EHO* - Sursa de alimentare nu este stabilă. Așteptați stabilizarea sursei de alimentare.



AVERTISMENT!
Dezactivați aparatul înainte de a realiza verificările.

13.2 Defectări posibile

Problemă	Soluție posibilă
Programul nu pornește.	Verificați dacă ștecherul este introdus în priză.
	Verificați dacă capacul aparatului și ușile tamburului sunt închise corect.
	Verificați dacă există o siguranță arsă în tabloul de siguranțe.
	Verificați dacă Start / Pauză a fost apăsat.
	Dacă este setată pornirea cu întârziere, anulați setarea sau așteptați terminarea numărătorii inverse.
	Dezactivați funcția Blocare acces copii dacă este pornită.
Aparatul nu se alimentează corect cu apă.	Verificați dacă robinetul de apă este deschis.
	Verificați dacă presiunea de la rețeaua de alimentare cu apă nu este prea mică. Pentru această informație, contactați compania locală de furnizare a apei.
	Verificați dacă robinetul de apă este înfundat.
	Această problemă poate fi cauzată de filtrul furtunului de alimentare sau de supapa filtrului de evacuare care ar putea fi înfundată. Consultați capitolul „Îngrijirea și curățarea”. Dacă problema persistă, contactați Centrul de service autorizat.
	Verificați dacă furtunul de alimentare este răsucit sau îndoit.
	Verificați dacă racordul furtunului de alimentare cu apă este realizat corect.
Aparatul nu se umple cu apă și o evacuează imediat.	Verificați dacă furtunul de evacuare este în poziția corectă. Furtunul poate fi poziționat prea jos.
Aparatul nu evacuează apa.	Verificați dacă scurgerea chiuvetei este înfundată.
	Verificați dacă furtunul de evacuare este răsucit sau îndoit.
	Această problemă poate fi cauzată de filtrul de evacuare înfundat. Contactați Centrul de service autorizat.
	Verificați dacă racordul furtunului de evacuare este realizat corect.

Problemă	Soluție posibilă
	Setați un program de evacuare dacă ați setat un program fără faza de evacuare.
	Setați un program de evacuare dacă ați setat o opțiune care se termină cu apă în cuvă.
Faza de centrifugare nu funcționează sau ciclul de spălare durează mai mult decât este normal.	Setați opțiunea de centrifugare. Setați o opțiune de evacuare dacă ați setat o opțiune care se termină cu apă în tambur.
	Această problemă poate fi cauzată de filtrul de evacuare înfundat. Contactați Centrul de service autorizat.
	Aranjați manual articolele din cuvă și reluați faza de centrifugare. Această problemă poate fi cauzată de lipsa echilibrării.
Pe jos este apă.	Verificați dacă racordurile furtunurilor de apă sunt etanșe și nu există nicio pierdere de apă.
	Verificați dacă furtunul de evacuare a apei prezintă deteriorări.
	Utilizați un tip adecvat de detergent și în cantitatea corectă.
Nu puteți deschide capacul aparatului.	Verificați dacă programul de spălare s-a terminat.
	Setați un program de evacuare sau de centrifugare dacă există apă în tambur.
Aparatul face un zgomot neobișnuit.	Verificați dacă aparatul a fost adus la nivel. Consultați capitolul „Instalarea”.
	Îndepărtați toate materialele folosite la ambalare și / sau buloanele folosite la transport. Consultați capitolul „Instalarea”.
	Adăugați mai multe rufe în tambur. Încărcătura poate fi prea mică.
Ciclul durează mai puțin decât durata afișată.	Aparatul calculează o nouă durată în funcție de încărcătura de rufe. Consultați capitolul „Valori de consum”.
Ciclul durează mai mult decât durata afișată.	O încărcătură dezechilibrată de rufe mărește durata. Acest comportament al aparatului este normal.
Rezultatele la spălare nu sunt satisfăcătoare.	Măriți cantitatea de detergent sau folosiți un alt detergent.
	Folosiți produse speciale pentru a îndepărta petele persistente înainte de a spăla rufe.
	Verificați dacă ați selectat temperatura corectă.
	Reduceți încărcătura de rufe.

Problemă	Soluție posibilă
Nu puteți seta o opțiune.	Verificați dacă ați apăsător doar butoanele dorite.

După verificare, activați aparatul. Programul continuă din punctul în care a fost întrerupt.

Dacă problema apare din nou, contactați Centrul de service autorizat.

Dacă afișajul prezintă alte coduri de alarmă. Dezactivați și activați aparatul. Dacă problema continuă să apară, contactați Centrul de service autorizat.

13.3 Service

Vă recomandăm utilizarea pieselor de schimb originale.

Atunci când contactați centrul de service autorizat este necesar să aveți la

îndemână aceste date. Puteți găsi informațiile pe plăcuța cu date tehnice: model, PNC, număr de serie. (Mod., Prod. No., Ser. No.)

14. DATE TEHNICE

Dimensiuni	Lățime / Înălțime / Adâncime / Adâncime totală	400 mm/ 890 mm/ 600 mm/ 600 mm
Conexiunea la rețeaua electrică	Tensiune	230 V
	Putere totală	2200 W
	Siguranță fuzibilă	10 A
	Frecvență	50 Hz
Nivel de protecție împotriva pătrunderii particulelor solide și a umidității asigurat de capacul de protecție, cu excepția cazului în care echipamentul de joasă tensiune nu este deloc protejat împotriva umidității		IPX4
Presiunea de alimentare cu apă	Minimă	0,5 bar (0,05 MPa)
	Maximă	8 bar (0,8 MPa)
Alimentarea cu apă ¹⁾		Apă rece
Încărcătură maximă	Bumbac	6 kg
Clasa de eficiență energetică		A+++
Viteza de centrifugare	Maximă	1000 rpm

¹⁾ Racordați furtunul de alimentare cu apă la un robinet cu filet 3/4".

14.1 Date tehnice suplimentare

Denumire marcă	ELECTROLUX
Nume distribuitor	Electrolux Lehel Kft 1142 Budapesta Erzsébet kir.né útja 87
Denumire model	EWT1064ILW

	Unitate de măsură	
Clasa energetică	(pe o scară de la A la D , unde A - este cea mai economică și D cea mai puțin economică)	A+++
Performanța la spălare	(pe o scară de la A la G , unde A este performanța maximă și G minimă)	A
Performanța uscării la centrifugare	(pe o scară de la A la G , unde A este ridicată și G redusă)	C
Umiditatea reziduală	%	60
Viteză maximă de centrifugare	rpm	1000
Încărcătura pentru spălat	kg	6
Consumul anual mediu de energie¹⁾	kWh	150
Consumul mediu anual de apă¹⁾	litri	9490
Zgomot la spălarea cu program normal pentru articole din bumbac la 60°C	dB/A	57
Zgomot la centrifugare cu program normal pentru articole din bumbac la 60°C	dB/A	74

¹⁾ Conform cu EN60456.

15. INFORMAȚII PRIVIND MEDIUL

Reciclați materialele marcate cu simbolul . Pentru a recicla ambalajele, acestea trebuie puse în containerele corespunzătoare. Ajuțați la protejarea mediului și a sănătății umane și la reciclarea deșeurilor din aparatele electrice și electrocasnice. Nu aruncați

aparatele marcate cu acest simbol  împreună cu deșeurile menajere. Returnați produsul la centrul local de reciclare sau contactați administrația orașului dvs.

www.electrolux.com/shop



192952550-A-382016

