

► LAVAMAT 78370TLE

HU Használati útmutató
Mosógép

USER MANUAL

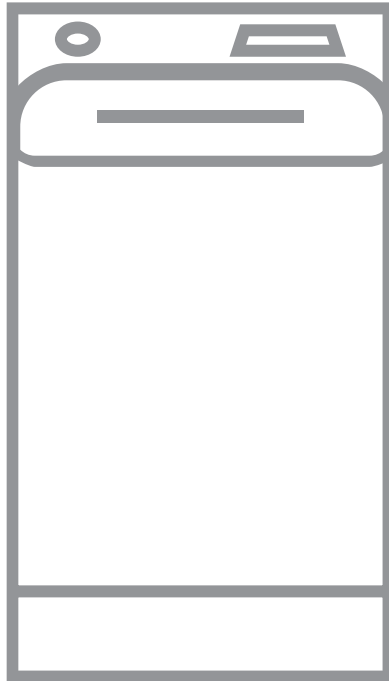

AEG

TARTALOM

1. BIZTONSÁGI INFORMÁCIÓK.....	3
2. BIZTONSÁGI UTASÍTÁSOK.....	4
3. TERMÉKLEÍRÁS.....	6
4. KEZELŐPANEL.....	6
5. PROGRAMTÁBLÁZAT.....	8
6. FOGYASZTÁSI ÉRTÉKEK.....	12
7. KIEGÉSZÍTŐ FUNKCIÓK.....	13
8. BEÁLLÍTÁSOK.....	14
9. AZ ELSŐ HASZNÁLAT ELŐTT.....	14
10. NAPI HASZNÁLAT.....	15
11. HASZNOS TANÁCSOK ÉS JAVASLATOK.....	19
12. ÁPOLÁS ÉS TISZTÍTÁS.....	20
13. HIBAELHÁRÍTÁS.....	23
14. MŰSZAKI ADATOK.....	26

AZ ÖN ELÉGEDETTSÉGE ÉRDEKÉBEN

Köszönjük, hogy megvásárolta ezt az AEG készüléket. Termékünk gyártásakor egy olyan berendezést kívántunk megalkotni az Ön számára, amely kifogástalan teljesítményt nyújt hosszú éveken keresztül, köszönhetően az alkalmazott innovatív technológiáknak, amelyek az életét jelentősen megkönnyítik – és amelyeket más készülékeken nem talál meg. Kérjük, szánjon néhány percet az útmutató végigolvasására, hogy a maximumot hozhassa ki készülékéből. Látogassa meg a weboldalunkat:



Kezelési tanácsok, kiadványok, hibaelhárító, szerviz információk:
www.aeg.com/webselfservice



További előnyökért regisztrálja készülékét:
www.registreaeg.com



Kiegészítők, segédanyagok és eredeti alkatrészek vásárlása a készülékhez:
www.aeg.com/shop

VÁSÁRLÓI TÁMOGATÁS ÉS SZERVIZ

Kizárólag eredeti alkatrészek használatát javasoljuk.

Ha készülékével a szervizhez fordul, legyenek kéznél az alábbi adatok: Típus, termékszám, sorozatszám.

Ezek az információk az adattáblán olvashatók.

 Figyelmeztetés - Biztonsági információk

 Általános információk és hasznos tanácsok

 Környezetvédelmi információk

A változtatások jogát fenntartjuk.

1. ⚠ BIZTONSÁGI INFORMÁCIÓK

Az üzembe helyezés és használat előtt gondosan olvassa el a mellékelt útmutatót. A gyártó nem vállal felelősséget a helytelen beszerelés vagy használat miatt keletkezett sérülésekért és károkért. Tartsa biztonságos és elérhető helyen az útmutatót, hogy szükség esetén mindig a rendelkezésére álljon.

1.1 Gyermekek és fogyatékkal élő személyek biztonsága

- A készüléket 8 év feletti gyermekek és csökkent fizikai, értelmi vagy mentális képességű, illetve megfelelő tapasztalatok vagy ismeretek híján lévő személyek csak felügyelettel, vagy a készülék biztonságos használatára vonatkozó megfelelő tájékoztatás esetén használhatják.
- Ne hagyja, hogy gyermekek játsszanak a készülékkel.
- A 3 évesnél fiatalabb gyermekeket mindig tartsa távol a készüléktől, amikor az működik.
- Minden csomagolóanyagot tartson távol a gyermekektől, és megfelelően dobja azokat hulladékba.
- A mosószeret tartsa távol a gyermekektől.
- A gyermekeket és kedvenc háziállatokat tartsa távol a készüléktől, amikor az ajtaja nyitva van.
- Gyermekek felügyelet nélkül nem végezhetnek tisztítási vagy karbantartási tevékenységet a készüléken.

1.2 Általános biztonság

- Ne változtassa meg a készülék műszaki jellemzőit.
- Soha ne lépje túl a megengedett legnagyobb töltetet, mely 7 kg tömegű lehet (lásd a „Programtáblázat” című fejezetet).
- Az üzemi víznyomás értékének a vízhálózat készülékcsatlakozási pontjánál 0,5 bar (0,05 MPa) és 8 bar (0,8 MPa) között kell lennie.

- Ügyeljen arra, hogy a készülék alsó részén levő szellőzőnyílást (ha van) a készülék alatti szőnyeg, lábtörlő vagy egyéb padlóburkoló tárgy ne zárja el.
- A készülék vízhálózatra történő csatlakoztatásához használja a mellékelt, új tömlőkészletet vagy a márkaszerviz által biztosított egyéb új tömlőkészletet.
- Régi tömlőkészlet nem használható fel újra.
- Ha a hálózati kábel megsérül, azt a gyártónak vagy a márkaszerviznek vagy más hasonlóan képzett személynek kell kicserélnie, nehogy elektromos veszélyhelyzet álljon elő.
- Bármilyen karbantartás előtt kapcsolja ki a készüléket, és húzza ki a hálózati csatlakozódugót a csatlakozóaljzatból.
- A készülék tisztításához ne használjon nagy nyomású vízugarat és/vagy gőzt.
- A készüléket nedves ruhával tisztítsa. Csak semleges tisztítószer használjon. Ne használjon súrolószert, súrolószivacsot, oldószert vagy fém tárgyat.

2. BIZTONSÁGI UTASÍTÁSOK

2.1 Üzembe helyezés

- Távolítsa el az összes csomagolást és a szállítási rögzítőcsavarokat.
- A szállítási rögzítőcsavarokat tartsa biztonságos helyen. Amennyiben a készüléket a jövőben szállítani kell, ezeket vissza kell szerelni, hogy a dob rögzítésével megakadályozzák a készülék belsejének sérülését.
- Súlyos a készülék, ezért legyen körültekintő a mozgatásakor. Mindig használjon munkavédelmi kesztyűt és zárt lábbelit.
- Ne helyezzen üzembe, és ne is használjon sérült készüléket.
- Tartsa be a készülékhez mellékelt üzembe helyezési útmutatóban foglaltakat.
- Ne helyezze üzembe a készüléket olyan helyen, ahol a hőmérséklet $0\text{ }^{\circ}\text{C}$ alá süllyedhet, vagy ahol ki van téve az időjárásnak.

- A készülék üzemeltetésének helyén a padló vízszintes, sík, stabil, hőálló és tiszta legyen.
- Gondoskodjon arról, hogy keringeni tudjon a levegő a készülék és a padló között.
- Úgy állítsa be a lábakat, hogy a készülék és a padló között rendelkezésre álljon a szükséges hely.
- Ne helyezze üzembe a készüléket olyan helyen, ahol a fedelét nem lehet teljesen kinyitni.
- Ne tegyen a készülék alá edényt azért, hogy az esetleg a készülékből szivárgó vizet összegyűjtse. A használatra javasolt felszerelésekkel kapcsolatban forduljon a márkaszervizhez.

2.2 Elektromos csatlakoztatás

- A készüléket kötelező földelni.

- Mindig megfelelően felszerelt, áramütés ellen védett aljzatot használjon.
- Ellenőrizze, hogy az adattáblán szereplő elektromos adatok megfelelnek-e a háztartási hálózati áram paramétereinek. Amennyiben nem, forduljon szakképzett villanyszerelőhöz.
- Ne használjon hálózati elosztókat és hosszabbító kábeleket.
- Ügyeljen a hálózati csatlakozódugó és a hálózati kábel épségére. Amennyiben a készülék hálózati vezetékét ki kell cserélni, a cserét márkaszervizünknel végeztesse el.
- Csak az üzembe helyezés befejezése után csatlakoztassa a hálózati csatlakozódugót a hálózati csatlakozóaljzatba. Ügyeljen arra, hogy a hálózati dugasz üzembe helyezés után is könnyen elérhető legyen.
- Nedves kézzel ne érintse meg a hálózati kábelt és a csatlakozódugót.
- A készülék csatlakozásának bontására, soha ne a hálózati kábelnél fogva húzza ki a csatlakozódugót. A kábelt mindig a csatlakozódugónál fogva húzza ki.
- A készülék megfelel az EGK irányelveinek.

2.3 Vízhálózatra csatlakoztatás

- Ügyeljen arra, hogy ne okozzon sérülést a vízcsöveknek.
- Mielőtt új vagy hosszabb idő óta nem használt csövekhez csatlakoztatja javítás vagy új eszköz (pl. vízóra stb.) felszerelése után a készüléket, addig folyassa a vizet, amíg az teljesen ki nem tisztul.
- A készülék első használata közben és után ellenőrizze, hogy nem látható-e vízszivárgás.

2.4 Használat



FIGYELMEZTETÉS!

Személyi sérülés, áramütés, tűz, égési sérülés vagy a készülék károsodásának veszélye áll fenn.

- Ez a készülék kizárólag háztartási célokra használható.
- Kövesse a mosószer csomagolásán feltüntetett utasításokat.
- Ne tegyen gyúlékony anyagot vagy gyúlékony anyaggal szennyezett tárgyat a készülékbe, annak közelébe, illetve annak tetejére.
- Ellenőrizze, hogy minden fémtárgyat eltávolított-e a ruhákból.

2.5 Szerviz

- A készülék javítását bízza a márkaszervizre.
- Csak eredeti pótalkatrészeket használjon.

2.6 Ártalmatlanítás



FIGYELMEZTETÉS!

Sérülés- vagy fulladásveszély.

- Bontsa a készülék elektromos- és vízhálózati csatlakozását.
- A készülék közelében vágja át a hálózati kábelt, és tegye a hulladékba.
- Szerelje le az ajtókilincset, hogy megakadályozza gyermekek és kedvenc állatok készülékdobban rekedését.
- A készüléket az elektromos és elektronikus berendezésekre (WEEE) vonatkozó helyi rendeleteknek megfelelően tegye a hulladékba.

3. TERMÉKLEÍRÁS

3.1 A készülék áttekintése

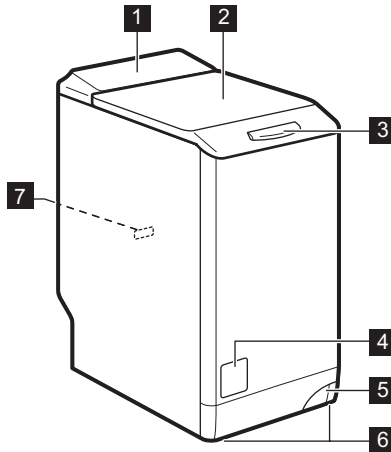

- 1 Kezelőpanel
- 2 Fedél
- 3 Lágý nyitás
- 4 Leeresztő szivattyú szűrője
- 5 A készülék mozgatására szolgáló kar
- 6 Lábak a készülék vízszintbe állításához.
- 7 Adattábla

4. KEZELŐPANEL

4.1 Kezelőpanel ismertetése

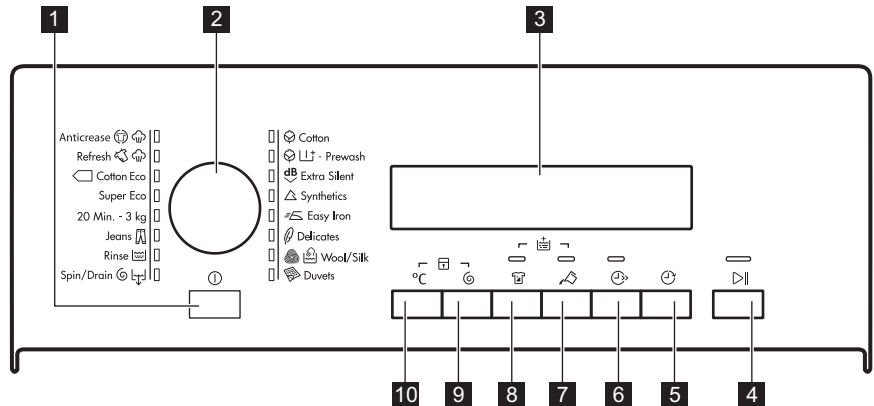

- 1 Be/Ki gomb
- 2 Programválasztó gomb
- 3 Kijelző
- 4 Start / Szünet gomb
- 5 Késletetett indítás gomb
- 6 Időt takarít meg gomb
- 7 Folyékony mosószer gomb
- 8 Foltmosás gomb

9 Centrifugálás gomb 10 Hőmérséklet gomb $^{\circ}\text{C}$

4.2 Kijelző



Hőmérséklet terület:







A	88	Hőmérséklet-visszajelző
	--	Hideg víz visszajelző.

Centrifugálás terület:

B	1888	Centrifugálási sebesség-visszajelző
	---	Nincs centrifugálás visszajelző ¹⁾
		Öblítés tartás viszajelző









¹⁾ Csak a Szivattyúzás/centrifugálás programnál érhető el.







Kijelző visszajelzői:

C		Mosási fázis
		Öblítési fázis
		Centrifugálási fázis
		Gyermekebiztonsági zár
		Extra öblítés
		Fedél zárva
		Késl. indítás

	Idő terület:	
D	1.25	Program időtartama
	2h	Késl. indítás
	E20	Hibakódok
	E r r	Hibaüzenet
		Program vége

5. PROGRAMTÁBLÁZAT

Program Hőmérséklet-tar- tomány	Maximális töl- tet Maximális centrifugálási sebesség	Program leírása (Töltet típusa és szennyeződés mértéke)
Mosási programok		
 Pamut 95°C - Hideg	7 kg 1300 ford./perc	Fehér és színes pamut. Normál vagy enyhe szenny- nyezettség.
  Pamut + Előmo- sás 95°C - Hideg	7 kg 1300 ford./perc	Fehér és színes pamut. Erős és normál mértékű szennyezettség.
 Extra csendes 95°C - Hideg	7 kg	Fehér és színes pamut. Normál és enyhe szennye- zettség. A program törli az összes centrifugálási szakaszt a halk mosás érdekében. A ciklus végén a víz a dobban marad.
 Műszál 60°C - Hideg	3 kg 1200 ford./perc	Műszálás vagy kevert szálás szövetek. Normál szennyezettség.
  Vasalás- könnyítés 60°C - Hideg	1 kg 800 ford./perc	Műszálás szövetek, amelyek mosása kímélő mó- don történik. Normál és enyhe szennyezettség. ¹⁾
 Kímélő 40°C - Hideg	2,5 kg 1200 ford./perc	Kényes textil, pl. akril, viszkóz és poliészter. Normál szennyezettség.

Program Hőmérséklet-tartomány	Maximális töltet Maximális centrifugálási sebesség	Program leírása (Töltet típusa és szennyeződés mértéke)
 Gyapjú / Selyem 40°C - Hideg	1 kg 1200 ford./perc	Gépben mosható gyapjúhoz, kézzel mosható gyapjúhoz és „kézzel mosható” jelzéssel ellátott könnyes szövetekhez. ²⁾
 Takaró 60°C - 30°C	2 kg 800 ford./perc	Mosási program egy műszálas takaróhoz, paplanhoz, ágyterítőhöz stb.
 Centrifugálás/Szivattyúzás ³⁾	7 kg 1300 ford./perc	A ruhanemű centrifugálásához és a víz dobból való leeresztéséhez. Minden ruhaanyaghoz, a kényes ruhaneműk és gyapjú kivételével.
 Öblítések	7 kg 1300 ford./perc	A ruhanemű öblítéséhez és centrifugálásához. Minden ruhaanyaghoz, a kényes ruhaneműk és gyapjú kivételével. Csökkentse a centrifugálási sebességet a töltet típusának megfelelően.
 Farmer 60°C - Hideg	3 kg 1200 ford./perc	Pamutvászon és jersey ruhanemű. Sötét színű darabokhoz is.
20 Min. - 3 kg 40°C - 30°C	3 kg 1200 ford./perc	Enyhén szennyezett vagy csupán egyszer viselt pamut és műszálas darabok.
SUPER ECO Hideg	3 kg 1200 ford./perc	Kevertszálas anyagok (pamut és műszálas ruhadarabok) ⁴⁾
 Pamut Eco ⁵⁾ 60°C - 40°C	7 kg 1300 ford./perc	Fehér és színtartó pamut. Normál szennyezettség. Az energiafogyasztás csökken, és a mosóprogram ideje meghosszabbodik.

Gőzölés programok⁶⁾



A gőzölés szárított, mosott vagy egyszer viselt ruháknál használható. Ezek a programok csökkentik a gyűrődést és a kellemetlen szagokat, valamint simábbá varázsolják ruhaneműjét.

Ne használjon mosószert. Szükség esetén a foltokat mosással vagy helyi folteltávolítóval távolítsa el.

A gőzölés programok nem tartalmaznak higiéniai ciklust.

Az alábbi típusú ruháknál ne alkalmazza a gőzölés programot:

- 40 °C-nál alacsonyabb hőmérsékleten mosandó ruhadarabok.
- Ruhaneműk, melyek címkéjén nem szerepel, hogy gépben való szárításra alkalmasak.
- Valamennyi olyan ruhanemű, melynek műanyag, fém, fa vagy hasonló elemei vannak.

Program Hőmérséklet-tar- tomány	Maximális töl- tet Maximális centrifugálási sebesség	Program leírása (Töltet típusa és szennyeződés mértéke)
 Gőz frissít- tés	1 kg	Gőzölő program pamut és műszálás anyagokhoz . Ez a ciklus a ruhanemű szagtalanítására alkalmas. ⁷⁾
 Gőz Gyű- rődésmentes	1 kg	Gőzölő program pamut és műszálás anyagokhoz . A ciklus segítségével kisimíthatja a ruhaneműt.



- 1) A ruhanemű gyűrődésének csökkentése érdekében ez a ciklus szabályozza a víz hőmérsékletét, valamint kímélő mosást és centrifugálást végez. Ekkor a mosógép további öblítéseket végez.
- 2) A ciklus közben a dob kis sebességen forog a kíméletes mosás érdekében. Úgy tűnhet, hogy a dob nem forog, vagy nem megfelelően forog, azonban ez normális jelenség ennél a programnál.
- 3) Állítsa be a centrifugálási sebességet. Ellenőrizze, hogy a program alkalmas-e az ilyen típusú szövetek számára. Amennyiben a "Nincs centrifugálás" lehetőséget választja, csak a szivattyúzás áll rendelkezésre.
- 4) Ez a mindennapos használatra való program jó mosási eredményt nyújt a legalacsonyabb energia- és vízfogyasztás mellett.
- 5) **Standard programok az energiacímke fogyasztási értékei számára.** A 2010/1061 sz. jogszabály értelmében ezek a programok a „Normál 60 °C-os pamut programnak” és a „Normál 40 °C-os pamut programnak” felelnek meg. Ezek a leghatékonyabb programok a normál szennyezettségű pamut ruhák mosásához, ami a vízfelhasználást és az energiafogyasztást illeti.













A mosási szakasz tényleges vízhőmérséklete eltérhet a megadott program-hőmérséklet-től.

- 6) Ha szárított ruhán állít be gőzölés programot, a ciklus végén a ruhanemű nedves maradhat. Jobb a ruhákat kb. 10 percre friss levegőre vinni, hogy elpárologtassa a nedvességet. Amikor a program befejeződött, gyorsan távolítsa el a ruhaneműt a dobból. Ha a gőzölést követően úgy dönt, mégis kivasalja a ruhákat, sokkal kisebb erőfeszítésébe kerül!
- 7) A gőz nem távolítja el az állatok szagát.

Programfunkciók összegeztethetősége

Program	Centrifugálás	Foltmosás	Folyékonymosószert	Időt takarít meg	Késleltetett indítás
	■	■	■	■	■
 	■	■	■	■	■

Program	Centrifugálás	-----		Foltmosás	Folyékonymosószer		Időtakarít meg	Késleltetett indítás
dB				■	■	■	■	■
	■		■	■	■	■	■	■
	■		■	■	■	■	■	■
	■		■	■	■	■	■	■
	■		■		■			■
	■			■	■			■
	■	■						■
	■		■			■		■
	■		■		■	■	■	■
20 Min. - 3 kg	■				■			■
SUPER ECO	■		■		■	■		■
	■		■	■	■	■	■	■

1) Állítsa be a centrifugálási sebességet. Ellenőrizze, hogy a program alkalmas-e az ilyen típusú szövetek számára. Amennyiben a "Nincs centrifugálás" lehetőséget választja, csak a szivattyúzás áll rendelkezésre.

5.1 Woolmark Apparel Care - Kék



A Woolmark vállalat ennek a mosógépnek a gyapjúmosási ciklusát

jóváhagyta a „kézzel mosható” jelzésű, gyapjú ruhadarabok gépi mosására, azzal a feltétellel, hogy a ruhák mosása a mosógép gyártójától származó utasítások szerint történik. Mindig kövesse a ruhanemű kezelési címkéjén szereplő szárítási és egyéb utasítást. M1145

Az Egyesült Királyságban, Írországban, Hongkongban és Indiában a Woolmark szimbólum minőségstanúsító védjegy funkciót tölt be.

6. FOGYASZTÁSI ÉRTÉKEK



A címkén szereplő adatok tájékoztató jellegűek. Az értékek különböző okok miatt változhatnak: pl. a ruhanemű jellege és mennyisége, a víz és a környezeti hőmérséklet függvényében.



A program kezdetekor a kijelzőn a program maximális töltethez tartozó időtartama jelenik meg.

A mosási fázis alatt a program időtartamát a készülék automatikusan számítja, és az érték nagymértékben csökkenhet, ha a töltet nagysága kisebb a maximálisan megengedett töltet értékénél (pl. Gyapjú 60 °C, maximális töltet: 7 kg; a program időtartama túllépi a 2 órát - valós töltet: 1 kg; a program időtartama nem éri el az 1 órát).

Amikor a készülék a valós időtartamot számítja, a kijelzőn egy pont villog.

Programok	Töltet (kg)	Energiafogyasztás (kWh)	Vízfogyasztás (liter)	Program hozzávetőleges időtartama (perc)	Fennmaradó nedves-ségtartalom (%) ¹⁾
Pamut 60°C	7	1,25	80	210	52
Pamut 40°C	7	1,10	80	210	52
Műszál 40°C	3	0,70	60	140	35
Kímélő 40°C	2,5	0,45	46	110	35
Gyapjú / Selyem 30°C ²⁾	1	0,33	44	55	30
Szabványos pamut programok					
Szabványos pamut 60°C	7	0,85	48	242	52
Szabványos pamut 60°C	3,5	0,51	38	182	52
Szabványos pamut 40°C	3,5	0,47	38	181	52

1) A centrifugálási fázis végén.

2) Csak egyes modellek esetében áll rendelkezésre.

Kikapcsolt állapotban (W)	Bekapcsolva hagyva (W)
0.30	0.30

Kikapcsolt állapotban (W)	Bekapcsolva hagyva (W)
A fenti táblázatban szereplő adatok megfelelnek az EU 2009/125/EC számú bizottsági rendelkezésének, mely a 1015/2010 számú irányelvet teljesíti.	

7. KIEGÉSZÍTŐ FUNKCIÓK

7.1 Hőmérséklet °C

Az alapértelmezett hőmérséklet módosításához válassza ezt a kiegészítő funkciót.

– – visszajelző = hideg víz.

A kijelző a beállított hőmérsékletet mutatja.

7.2 Centrifugálás

Ezzel a kiegészítő funkcióval csökkenthető az alapértelmezett centrifugálási sebesség.

A kijelzőn a beállított sebesség visszajelzője látható.

További centrifugálási kiegészítő funkciók:

Nincs centrifugálás

- Ezzel a kiegészítő funkcióval kikapcsolhatja az összes centrifugálási fázist.
- Kényes anyagok esetében alkalmazza.
- A centrifugálás hiányának kompenzálására egyes mosási programok esetén az öblítéseket a gép nagyobb mennyiségű víz felhasználásával végzi.

- A kijelzőn a – – – visszajelző jelenik meg.

Öblítés tartás

- Állítsa be ezt a kiegészítő funkciót a ruhák gyűrődésének csökkentésére.
- A mosási program leáll, és a víz a dobban marad. A dob rendszeres időközönként forgást végez, hogy csökkentse a ruhák gyűrődését.
- A fedél zárva marad. A fedél kinyitásához le kell engedni a vizet.
- A kijelzőn a  visszajelző jelenik meg.



A víz leeresztéséhez olvassa el a „Vízleeresztés a ciklus vége után” c. részt.

7.3 Foltmosás

Állítsa be ezt a kiegészítő funkciót, hogy folteltávolító fázist adjon a programhoz.

Nehezen eltávolítható foltokkal szennyezett ruhákhoz használja ezt a kiegészítő funkciót.

Amikor beállítja a kiegészítő funkciót, tegyen folttisztítót a rekeszbe .



A kiegészítő funkció növeli a program időtartamát. E beállítás 40 °C-nál alacsonyabb hőmérséklet esetén nem áll rendelkezésre.

7.4 Folyékony mosószer

Nyomja meg a gombot a ciklus kiigazításához, ha folyékony mosószert használ.

A megfelelő visszajelző világítani kezd.

7.5 Öblítés+

Ezzel a kiegészítő funkcióval néhány további öblítést adhat bizonyos mosási programokhoz, lásd a "Mosási programok" című táblázatot.

Olyan személyek esetében használja ezt a kiegészítő funkciót, akik allergiások a mosószerekre, valamint olyan helyeken, ahol lágú a víz.

A megfelelő visszajelző világítani kezd.

7.6 Időt takarít meg

Ezzel a kiegészítő funkcióval csökkentheti a program időtartamát.

- Nyomja meg ezt a gombot egyszer, hogy átlagos szennyezettségű darabokhoz beállítsa a „Rövidített időtartamot”.
- Kizárólag alig szennyezett ruhadarabok esetében kétszer nyomja meg a gombot az „Extra gyors” mosás beállítására.





Bizonyos programok a két kiegészítő funkció közül csak az egyiket fogadják el.

8. BEÁLLÍTÁSOK

8.1 Hangjelzések

Hangjelzések hallhatóak, amikor:

- Bekapcsolja a készüléket.
- Amikor kikapcsolja a készüléket.
- Amikor megnyomja a gombokat.
- A program befejeződik.
- A készülékben hiba lépett fel.

A hangjelzések **ki-/bekapcsolásához** egyidejűleg 6 másodpercre nyomja meg a  és a  gombot.



Ha kikapcsolja a hangjelzéseket, azok csak akkor működnek, amikor a készülék működésében hiba lép fel.

8.2 Gyerekzár

Ezzel a kiegészítő funkcióval megakadályozhatja a gyermekeket abban, hogy játsszanak a kezelőpanellel.

- A kiegészítő funkció **be/kikapcsolásához** egyidejűleg addig

7.7 Késleltetett indítás

Ezzel a funkcióval a program kezdetét 30 perc és 20 óra közötti időtartammal késleltetheti.

A kijelzőn megjelenik a hozzá tartozó visszajelző és a késleltetési időtartam.

tartsa megnyomva a  és 



gombot, amíg a  visszajelző **világítani nem kezd/el nem alszik**.

Bekapcsolhatja a kiegészítő funkciót:

- A Start / Szünet gomb megnyomása után: a kiegészítő funkciók és a programválasztó gomb záródnak.
- A Start / Szünet gomb megnyomása előtt: a készülék nem indítható.

8.3 Állandó extra öblítés

A kiegészítő funkció mindig egy további öblítést eredményez egy új program beállításakor.

- A kiegészítő funkció **be/kikapcsolásához** egyidejűleg addig tartsa megnyomva a  és  gombot, amíg a megfelelő visszajelző **világítani nem kezd/el nem alszik**.

9. AZ ELSŐ HASZNÁLAT ELŐTT

1. Öntsön egy kevés mosószert a mosószert-adagoló mosási rekeszébe.
2. Állítsa be és ruhák nélkül indítson el egy pamut mosására szolgáló

programot a legmagasabb hőmérsékleten.

Ez minden szennyeződést eltávolít a dobból és a tartályból.

10. NAPI HASZNÁLAT

10.1 A készülék elindítása

1. Csatlakoztassa a dugaszt a hálózati aljzatba.
2. Nyissa ki a vízcsapot.
3. Nyomja meg az **I** gombot a készülék bekapcsolásához.
Egy rövid hangjelzés hallható.

10.2 A mosnivaló betöltése

1. Nyissa fel a készülék fedelét.
 2. Nyomja meg az **A** gombot. Automatikusan kinyílik a dob.
 3. Helyezze a mosandó darabokat egyenként a dobba.
 4. Rázza meg a darabokat, mielőtt a készülékbe helyezi őket.
- Ügyeljen arra, hogy ne tegyen túl sok mosandó holmit a dobba.
5. Csukja be a dobort, majd a fedelet.

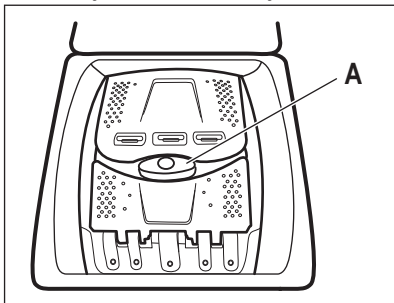

VIGYÁZAT!

A készüléke fedelének bezárása előtt, ellenőrizze, hogy megfelelően bezárta-e a dobort.

10.3 Mosószerek és adalékok használata

Mérje ki a mosó- és az öblítőszeret.

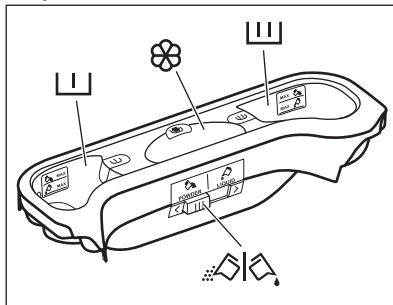

10.4 Mosószert-adagoló rekeszek



VIGYÁZAT!

Használjon automata mosógépekhez gyártott mosószert.



Mindig tartsa be a mosószertermékek csomagolásán található utasításokat.



Előmosási szakasz mosószert-adagolója.

A MAX jelzések a mosószert maximális mennyiségét jelölik (mosópor és folyékony mosószert esetén).



Mosási szakasz mosószert-adagolója.

A MAX jelzések a mosószert maximális mennyiségét jelölik (mosópor és folyékony mosószert esetén).



Rekesz a folyékony adalékok (öblítőszer, keményítő) számára.

A folyékony adalékok maximális szintjét jelzi a **M** jelzés.



A por állagú vagy folyékony mosószer kiválasztására szolgáló terelőlap.

10.5 Folyékony mosószer vagy mosópor esetén

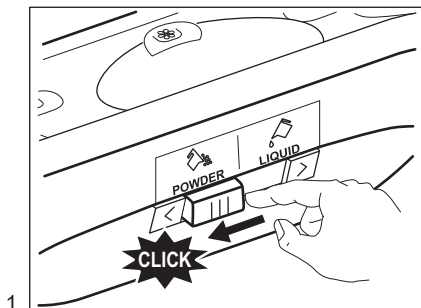

1.

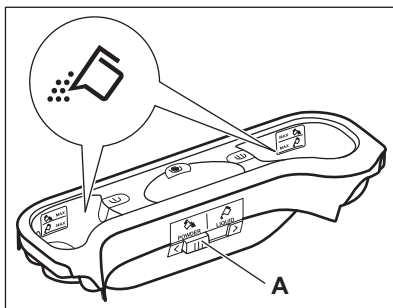

2.

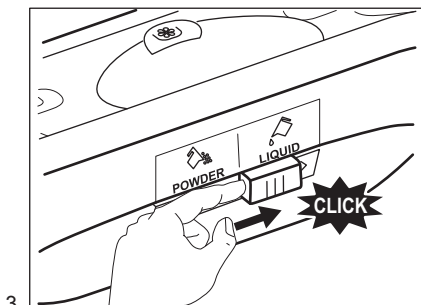

3.

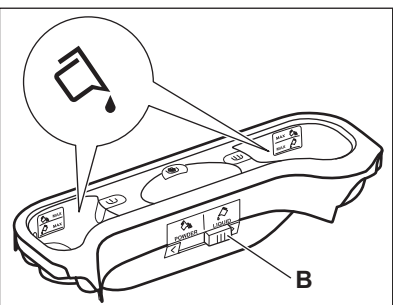

4.

- A pozíció mosópor esetén (gyári beállítás).
- B pozíció folyékony mosószer esetén.



Folyékony mosószer használatakor:

- Ne használjon kocsonyás állagú vagy sűrű folyékony mosószereket.
- Ne helyezzen a készülékbe a maximális szintjelzésnél nagyobb mennyiségű folyékony mosószert.

10.6 Program kiválasztása

1. Fordítsa el a programválasztó gombot a kívánt program beállításához:

- A megfelelő program visszajelzője világítani kezd.
- A Start / Szünet visszajelző villog.
- A kijelző a következőket jeleníti meg: alapértelmezett

hőmérséklet, centrifugálási sebesség, a programszakaszoknak és a program időtartamának visszajelzői.

2. Szükség esetén módosítsa a hőmérsékletet, a centrifugálási sebességet, a ciklus időtartamát, vagy adjon hozzá további kiegészítő funkciókat. Ha elindít egy kiegészítő

funkciót, annak visszajelzője megjelenik.

- i** Amennyiben valamit helytelenül állított be, a kijelzőn az **Err** üzenet jelenik meg.

10.7 Egy program késleltetett indítás nélküli indítása

A program elindításához nyomja meg a Start / Szünet gombot.

A hozzá tartozó visszajelző villogása megszűnik, és folyamatosan világítani kezd.

A kijelzőn a program éppen működő fázisának visszajelzője villogni kezd.

A program elindul, és a fedél

reteszeli. A kijelzőn a  visszajelző jelenik meg.

- i** A leeresztő szivattyú egy rövid időre bekapcsolhat, amikor a készülék vizet tölt be.

10.8 Ciklus időtartamának újraszámítása

- i** A program kezdete után körülbelül 15 perccel:
- A minimálisan szükséges időn belüli tökéletes mosási eredmény eléréséhez, a készülék automatikusan állítja be a dobba tett ruhákhoz a ciklusidőt.
 - A kijelző az új időtartamot mutatja.

10.9 Egy program késleltetett indítással történő indítása

1. Nyomja meg többször a Késleltetett indítás gombot, amíg a kijelzőn a késleltetés perceinek vagy óráinak száma meg nem jelenik.

A megfelelő visszajelző világítani kezd.

2. Nyomja meg az Start / Szünet gombot.

A készülék megkezdí a késleltetett indítás visszazámlálását.

Amikor a visszazámlálás befejeződött, automatikusan megkezdődik a program végrehajtása.

- i** Amíg a készüléket el nem indítja a Start / Szünet gombbal, törölheti vagy megváltoztathatja a beállított késleltetett indítást.

10.10 A késleltetett indítás törlése

Késleltetett indítás törlése:

1. Nyomja meg a Start / Szünet gombot a készülék működésének szüneteltetéséhez.
2. A megfelelő visszajelző villog. Nyomja meg egymás után többször a Késleltetett indítás gombot, amíg a  meg nem jelenik a kijelzőn.
3. A program azonnali elindításához nyomja meg ismét a Start / Szünet gombot.



10.11 A program megszakítása és a kiegészítő funkció módosítása

Csak néhány kiegészítő funkciót módosíthat a működése megkezdése előtt.

1. Nyomja meg a Start / Szünet gombot.
2. Változtassa meg a beállított kiegészítő funkciót.
3. Nyomja meg ismét a Start / Szünet gombot.

A program folytatódik.

10.12 Folyamatban levő program törlése

1. A program törléséhez és a készülék kikapcsolásához a  gombot nyomja meg.
2. A készülék bekapcsolásához ismét nyomja meg a  gombot. Most új mosási programot állíthat be.



Új program indítása előtt a készülék leeresztheti a vizet. Ebben az esetben ellenőrizze, hogy továbbra is van-e mosószer a mosószer-adagoló rekeszben, és ha nincs, töltsse fel ismét mosószerrel.

10.13 A készülék ajtajának kinyitása, amikor a program működik



VIGYÁZAT!

Ha túl magas a hőmérséklet vagy a dobban a víz szintje, akkor továbbra is látható az ajtózár visszajelző (☐), és nem tudja kinyitni az ajtót.

Az ajtó kinyitásához a következők szerint járjon el:

1. A készülék kikapcsolásához nyomja meg a ① gombot néhány másodpercig.
2. Várjon néhány percet, majd óvatosan nyissa ki a készülék ajtaját.
3. Csukja be a készülék ajtaját.
4. Kapcsolja be a készüléket, és állítsa be ismét a programot.

10.14 Az ajtó kinyitása, miután a késleltetett indítási funkciót bekapcsolta

Amikor a késleltetett indítás működik, a készülék ajtaja zárva van.

A készülék ajtajának kinyitásához:

1. Nyomja meg az Start / Szünet gombot.

Az ajtózár ☐ visszajelző kialszik a kijelzőn.

2. Nyissa ki a készülék ajtaját.
3. Zárja be az ajtót, és nyomja meg a Start / Szünet gombot.

A késleltetett indítás folytatja a működést.

10.15 Ciklus vége

Amikor a program befejeződött, a készülék automatikusan leáll. Egy

hangjelzés hallható (ha engedélyezve van).

A kijelzőn ☐ jelenik meg, és a fedél zárva visszajelző ☐ eltűnik.

Kialszik a Start / Szünet gomb visszajelzője.

1. A készülék kikapcsolásához nyomja meg a ① gombot.

A program lejártá után öt perccel az energiatakarékos funkció automatikusan kikapcsolja a készüléket.



Amikor ismét bekapcsolja a készüléket, akkor a kijelzőn a utoljára beállított program kijelzése látható. Forgassa el a programválasztó gombot egy új program beállításához.

2. Szedje ki a ruhaneműt a dobblól.
3. Ellenőrizze, hogy a dob üres-e.
4. Hagyja egy ideig nyitva az ajtót, hogy elkerülje a penész vagy kellemetlen szagok keletkezését.

10.16 Vízleeresztés a ciklus vége után

A mosási program véget ért, de még mindig víz van a dobban:

Rendszeresen forog a dob, hogy megakadályozza a ruhák gyűrődését.

Világít a fedélzár ☐ visszajelző. A fedél zárva marad.

A fedél kinyitásához le kell a vizet engednie:

1. Szükség esetén csökkentse a centrifugálási sebességet.
2. Nyomja meg a Start / Szünet gombot.

A készülék leereszti a vizet és centrifugál.

3. A program befejezése után kialszik az ajtózár ☐ visszajelző, és kinyithatja az ajtót.
4. A készülék kikapcsolásához nyomja meg a ① gombot néhány másodpercig.



A készülék leereszti a vizet, és körülbelül 18 óra elteltével automatikusan centrifugál.

11. HASZNOS TANÁCSOK ÉS JAVASLATOK



FIGYELMEZTETÉS!
Olvassa el a „Biztonság” című fejezetet.

11.1 A ruha töltet

- A következők szerint válogassa szét a ruhákat: fehér, színes, műszálás, kényes és gyapjúruhák.
- Tartsa be a mosási útmutatásokat, melyek a ruhák kezelési címkéin találhatóak.
- Ne mosson együtt fehér és színes darabokat.
- Egyes színes darabok elszíneződhetnek az első mosásnál. Célszerű az első mosásnál külön mosni a darabokat.
- Gombolja be a párnahuzatokat, húzza össze a cipzárakat, kapcsolja be a kapcsokat és patentokat. Kösse össze az öveket.
- Ūritse ki a zsebeket, és fordítsa ki a darabokat.
- Fordítsa ki a többrétegű anyagokat, gyapjút és festett ábrákkal ellátott darabokat.
- Távolítsa el a makacs szennyeződések.
- Különleges mosószerezrel mossa az erős szennyeződések.
- Legyen körültekintő a függönyök esetében. Vegye ki az akasztókat, és tegye mosószákba vagy párnahuzatba a függönyöket.
- Ne mossa a készülékben a nem szegett vagy szakadt ruhadarabokat. Használjon mosószákot a kis és/vagy kényes darabok mosására (pl.: merevített melltartók, övek, harisnyanadrágok stb.).
- Centrifugálási szakaszban a nagyon kicsi töltet kiegyensúlyozási problémákat okozhat. Ilyen esetben kézzel rendezze el a dobban a ruhadarabokat, majd indítsa újra a centrifugálási szakaszt.

11.2 Makacs szennyeződések

Egyes szennyeződések esetében nem elegendő a víz és a mosószerez.

Célszerű az ilyen szennyeződések a darab készülékbe tétele előtt kezelni.

Különleges folteltávolítók állnak rendelkezésre. Azt a különleges folteltávolítót használja, mely megfelel a folt és az anyag jellegének.

11.3 Mosószerez és adalékanyagok

- Csak mosógépek számára készült mosószerezet és adalékokat használjon:
 - univerzális, valamennyi anyagfűpushoz való mosópor;
 - finomtextil (max. 40 °C-os) és gyapjú mosására való mosópor,
 - valamennyi anyagfűtához, elsősorban az alacsony hőfokú (max. 60 °C-os) programokhoz való folyékony mosószerez, illetve a csak gyapjú mosására szolgáló speciális mosószerez.
- Ne keverje a különböző fűtájú mosószerezet.
- A környezet védelme érdekében ne használjon a szükségesnél több mosószerez.
- Mindig tartsa be a mosószerez termékek csomagolásán található útmutatásokat.
- Az anyag fűtájának és színének, a program hőmérsékletének és a szennyezettség mértékének megfelelő termékeket használja.
- Ha a készüléke nem rendelkezik terelőlapos mosószerez-adagolóval, akkor adagológolyóba öntse a folyékony mosószerezet (a golyót a mosószerez gyártója mellékeli).

11.4 Környezetvédelmi tanácsok

- Előmosási fázis nélkül tegye be a normál szennyezettségű ruhákat mosáshoz.
- Mindig maximális megengedett ruhatöltettel indítson egy mosóprogramot.
- Szükség esetén használjon feltöltávolítót, amikor alacsony hőmérsékletű programot állít be.
- A megfelelő mennyiségű mosószer használatához ellenőrizze a háztartási vízhálózatában lévő víz keménységét. Lásd a „Vízkeménység” című szakaszt.

11.5 Vízkeménység

Ha nagy vagy közepes a vízkeménység a körzetében, akkor célszerű vízlágyítót használni a mosógépekben. Olyan körzetekben, ahol alacsony a vízkeménység nem szüksége vízlágyító használata.

A körzetében lévő vízkeménység megérdeklődéséhez a helyi vízellátó vállalathoz forduljon.

Megfelelő mennyiségű vízlágyítót alkalmazzon. Mindig tartsa be a termék csomagolásán található útmutatásokat.

12. ÁPOLÁS ÉS TISZTÍTÁS



FIGYELMEZTETÉS!

Olvassa el a „Biztonság” című fejezetet.

12.1 Külső tisztítás

Csak szappannal és meleg vízzel tisztítsa a készüléket. Hagyjon minden felületet megszáradni.



VIGYÁZAT!

Ne használjon alkoholt, oldószereket vagy vegyszereket.

12.2 Vízkötelenítés

Ha nagy vagy közepes a vízkeménység a körzetében, akkor célszerű vízkötelenítőt használni a mosógépekben.

Rendszeresen ellenőrizze a dobot, hogy megakadályozza vízkő- és rozsdarészecskék képződését.

Csak mosógéphez való termékeket használjon a rozsdarészecskék eltávolítására. Ezt a ruhamosástól külön végezze.



Mindig tartsa be a termék csomagolásán található útmutatásokat.

12.3 Karbantartási mosás

Az alacsony hőmérsékletű programok használata esetén előfordulhat, hogy mosószer marad a dobben. Rendszeresen végezzen karbantartási mosást. Ennek elvégzéséhez:

- Szedje ki az összes ruhaneműt a dobból.
- Egy kevés mosószerrel, maximális hőmérsékleten, pamut mosására szolgáló, rövid programot használjon.

12.4 A mosószer-adagoló tisztítása

1.

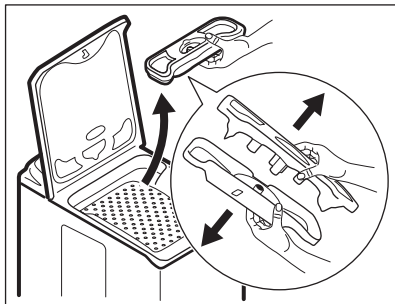

2.

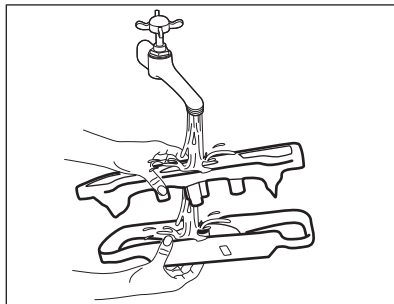

3.

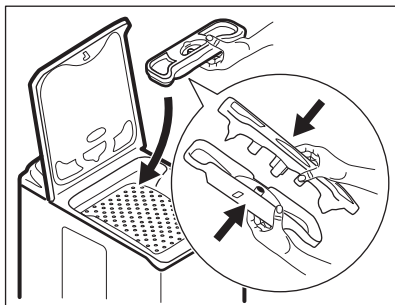

12.5 A leeresztő szűrő tisztítása



Ne kezdje el a szűrő tisztítását mindaddig, amíg a készülékben lévő víz forró.

1.

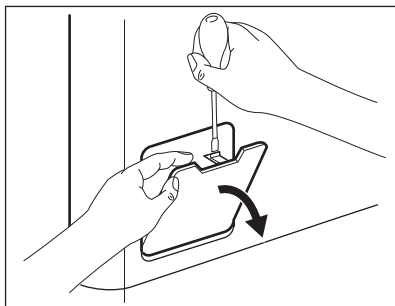

2.

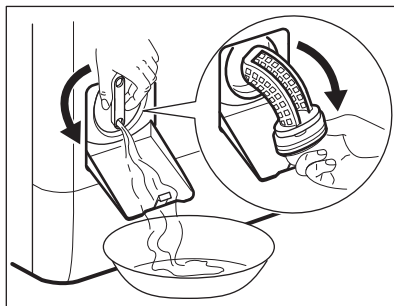

3.

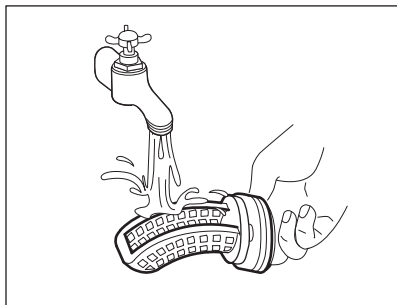

4.

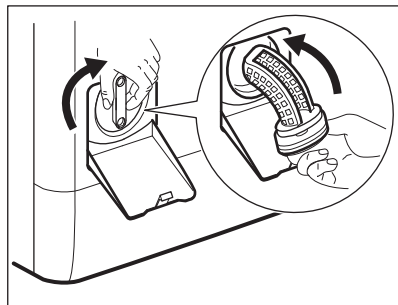

5.

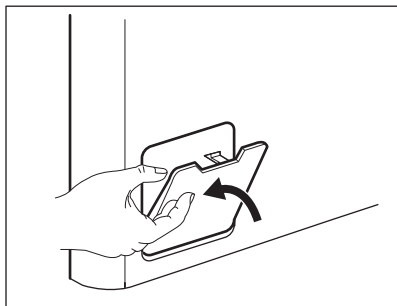

12.6 A befolyócső és a szelepből lévő szűrő tisztítása

1.

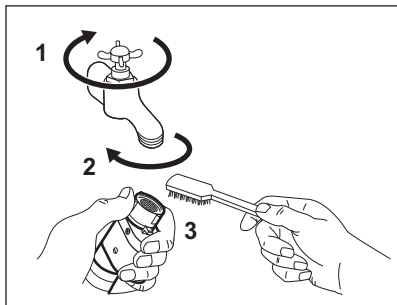

2.

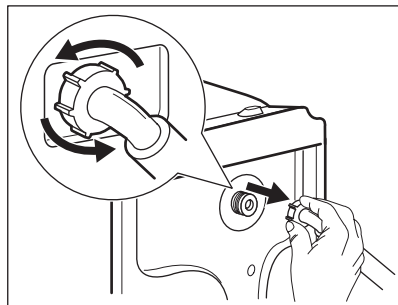

3.

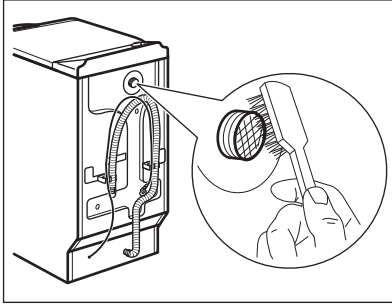

12.7 Vészleeresztés

Hibás működés miatt a készülék nem tudja a vizet leereszteni.

Ha ez történik, akkor végezze el „A lefolyószűrő tisztítása” című rész (1) - (5) lépéseiben leírtakat. Szükség esetén tisztítsa meg a szivattyút.

12.8 Fagyveszély

Ha olyan helyen van a készülék elhelyezve, ahol 0 °C alatt lehet a hőmérséklet, akkor engedje ki a megmaradt vizet a befolyócsőből és a leeresztő szivattyúból.

1. Húzza ki a hálózati csatlakozódugót a konnektorból.

4.

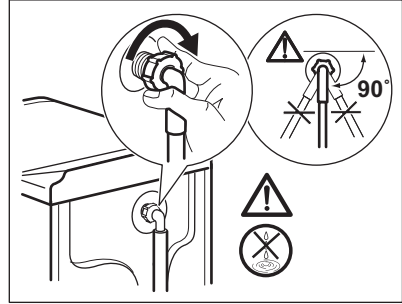

2. Zárja el a vízcsapot.
3. Tegye a befolyócső két végét egy tartályba, és hagyja a csőből kifolyni a vizet.
4. Üritse ki a leeresztő szivattyút. Tekintse át a vészleeresztési eljárást.
5. Amikor üres a vízszivattyú, akkor szerelje ismét vissza a befolyócsövet.



FIGYELMEZTETÉS!

Ellenőrizze, hogy magasabb-e 0 °C-nál a hőmérséklet, mielőtt ismét használja a készüléket. A gyártó nem felelős az alacsony hőmérsékletek miatt keletkező károkért.

13. HIBAELHÁRÍTÁS



FIGYELMEZTETÉS!

Olvassa el a „Biztonság” című fejezetet.

13.1 Bevezetés

A készülék nem indul el, vagy működés közben leáll.

Először próbálja meg kiküszöbölni a problémát (lásd a táblázatot). Ha a probléma továbbra is fennáll, akkor forduljon a márkaszervizhez.

Egyes problémák esetén hangjelzések hallhatóak, és riasztási kód jelenik meg a kijelzőn:

- **E10** - A készülék nem tölti be megfelelően a vizet.

- **E20** - A készülék nem ereszti le a vizet.
- **E40** - A készülék fedele vagy a dob ajtaja nyitva van, vagy nem megfelelően van bezárva. Kérjük, ellenőrizze mindkettőt.
- **E90** - A hálózati feszültség ingadozik. Várja meg, hogy a feszültségingadozás megszűnjön.
- **EFO** - A túlcserélés-gátló bekapcsol. Húzza ki a hálózati dugaszt a hálózati aljzattól, és zárja el a vízcsapot. Forduljon a márkaszervizhez.



FIGYELMEZTETÉS!

Mielőtt ellenőrizné, kapcsolja ki a készüléket.

13.2 Lehetséges meghibásodások

Jelenség	Lehetséges megoldás
A program nem indul el.	Ügyeljen arra, hogy a villásdugó be legyen dugva a hálózati aljzatba.
	Győződjön meg arról, hogy a készülék fedele és a dob ajtaja jól be van-e zárva.
	Ellenőrizze, hogy nem oldott-e ki valamelyik biztosíték a biztosítékdobozban.
	Ellenőrizze, hogy megnyomta-e az Indítás/Szünet gombot.
	Ha késleltetett indítás van beállítva, törölje azt, vagy várja meg a visszaszámlálás befejeződését.
	Kapcsolja ki a Gyerekzár funkciót, ha az be van kapcsolva.
A készülék nem tölti be megfelelően a vizet.	Ellenőrizze, hogy nyitva van-e a vízcsap.
	Ellenőrizze, hogy a hálózati víznyomás nem túl alacsony-e. Ezzel kapcsolatban kérjen tájékoztatást a helyi vízműtől.
	Ellenőrizze, hogy a vízcsap nincs-e eltömődve.
	Ellenőrizze, hogy a vízbefolyó-tömlőben és a szelepből található szűrők egyike nincs-e eltömődve. Nézze meg az „Ápolás és tisztítás” című részt.
	Ellenőrizze, hogy a vízbefolyó-tömlő nincs-e megcsavarodva vagy megtörve.
	Ellenőrizze, hogy megfelelő-e a befolyócső csatlakoztatása.
A készülék nem tölt be vizet, majd azonnal leereszti azt.	Ellenőrizze, hogy megfelelő helyzetben van-e a kifolyócső. Lehetséges, hogy kifolyócső túl alacsonyan helyezkedik el.
A készülék nem engedi ki a vizet.	Ellenőrizze, hogy a szifon nincs-e eltömődve.
	Ellenőrizze, hogy a kifolyócső nincs-e megcsavarodva vagy megtörve.
	Ellenőrizze, hogy a lefolyószűrő nincs-e eltömődve. Szükség esetén tisztítsa meg a szűrőt. Nézze meg az „Ápolás és tisztítás” című részt.
	Ellenőrizze, hogy megfelelő-e a kifolyócső csatlakoztatása.
	Állítsa be a szivattyúzás programot, ha szivattyúzás nélküli programot állított be.
	Állítsa be a szivattyúzás programot, ha olyan kiegészítő funkciót állított be, melynek végén a víz a dobban marad.

Jelenség	Lehetséges megoldás
A centrifugálási szakasz nem működik, vagy a mosási ciklus szokatlanul sokáig tart.	Állítsa be a centrifugálás kiegészítő funkciót. Állítsa be a szivattyúzás kiegészítő funkciót, ha olyan kiegészítő funkciót állított be, melynek végén a víz a dobban marad.
	Ellenőrizze, hogy a lefolyószűrő nincs-e eltömődve. Szükség esetén tisztítsa meg a szűrőt. Nézze meg az „Ápolás és tisztítás” című részt.
	Ilyen esetben kézzel rendezze el a dobban a darabokat, majd indítsa újra a centrifugálási szakaszt. Ezt a jelenséget kiegyensúlyozási hiba is kiválthatja.
Víz van a padlón.	Ellenőrizze, hogy a vízcsövek vízcsatlakozásai szorosan meg vannak-e húzva, és nincs-e vízszivárgás.
	Ellenőrizze, hogy nincsenek-e sérülések a kifolyócsövön.
	Ellenőrizze, hogy a megfelelő minőségű és mennyiségű mosószert használja-e.
Nem lehet felnyitni a készülék fedelét.	Ellenőrizze, hogy a mosási program befejeződött-e.
	Állítsa be a szivattyúzás vagy centrifugálás programot, ha víz van a dobban.
A készülékből szokatlan zajok hallatszanak.	Ellenőrizze, hogy megfelelő-e a készülék vízszintezése. Olvassa el az „Üzembe helyezés” c. szakaszt.
	Ellenőrizze, hogy eltávolította-e a csomagolást és/vagy a szállítási rögzítőcsavarokat. Olvassa el az „Üzembe helyezés” c. szakaszt.
	Tegyen több ruhát a dobba. Lehetséges, hogy a töltet túl kicsi.
A ciklus rövidebb, mint a kijelzett idő.	A készülék a töltet súlya alapján kiszámítja az új mosási időt. Lásd a „Fogyasztási értékek” c. fejezetet.
A ciklus hosszabb, mint a kijelzett idő.	A kiegyensúlyozatlan ruhatöltet megnöveli az időtartamot. Ez a készülék normális viselkedése.
Nem kielégítő a mosás eredménye.	Növelje a mosószert mennyiségét, vagy használjon másikat.
	A ruhák mosása előtt használjon speciális tisztítószereket a makacs szennyeződések eltávolítására.
	Ellenőrizze, hogy megfelelő hőmérsékletet állított-e be.
	Csökkentse a töltetet.
Nem lehet beállítani egy kiegészítő funkciót.	Ügyeljen arra, hogy csak a szükséges gombot/gombokat nyomja meg.

Ellenőrzés után kapcsolja be a készüléket. A program a megszakítási ponttól folytatódik.

Ha a probléma ismét jelentkezik, akkor forduljon a márkaszervizhez.

Ha a kijelző a fentiekől eltérő riasztási kódot mutat. Kapcsolja ki majd be a készüléket. Ha a probléma továbbra is fennáll, akkor forduljon a márkaszervizhez.

14. MŰSZAKI ADATOK

Méretek	Szélesség / magasság / mélység / teljes mélység	400 mm/ 890 mm/ 600 mm/ 600 mm
Elektromos csatlakoztatás	Üzemi feszültség Összteljesítmény Biztosíték Frekvencia	230 V 2200 W 10 A 50 Hz
A szilárd részecskék és nedvesség bejutása elleni védelmet a védőburkolat biztosítja, kivéve ahol az alacsony feszültségű részeket nem védi ez burkolat		IPX4
Hálózati víznyomás	Minimum Maximum	0,5 bar (0,05 MPa) 8 bar (0,8 MPa)
Vízellátás ¹⁾		Hideg víz
Maximális töltet	Pamut	7 kg
Energiahatékonysági osztály		A+++ -10%
Centrifugálási sebesség	Maximum	1300 ford./perc

¹⁾ Csatlakoztassa a vízbefolyó-tömlőt egy 3/4"-os csavarmentes csaphoz.

14.1 Kiegészítő műszaki adatok

Márkajelzés (logó)	AEG
Forgalmazó neve	Electrolux Lehel Kft 1142 Budapest Erzsébet királyné útja 87
A készülék azonosító jele	L78370TLE
	Mértékegység
Energiaosztály	(az A és D közötti skálán, ahol az „A” A+++ -10% a leghatékonyabb és „D” a legkevésbé hatékony)
Mosási hatékonyság	(az A és G közötti skálán, ahol „A” a legnagyobb és „G” a legkisebb teljesítményt jelenti)
Centrifugálási hatékonyság	(az A és G közötti skálán, ahol „A” a leghatékonyabb, és „G” a legkevésbé hatékony)

Maradék nedvesség	%	52
Maximális centrifugálási sebesség	ford./perc	1300
Mosási töltet	kg	7
Átlagos éves energiafogyasztás¹⁾	kWh	157
Átlagos éves vízfogyasztás¹⁾	liter	9990
Mosóprogram zajszintje normál, 60 °C-os pamut program esetében	dB/A	47
Centrifuga zajszintje normál, 60 °C-os pamut program esetében	dB/A	79

¹⁾ Az EN60456 szabványnak megfelel.

15. KÖRNYEZETVÉDELMI TUDNIVALÓK

A  következő jelzéssel ellátott anyagokat hasznosítsa újra. Újrahasznosításhoz tegye a megfelelő konténerekbe a csomagolást. Járuljon hozzá környezetünk és egészségünk védelméhez, és hasznosítsa újra az elektromos és elektronikus hulladékot. A

 tiltó szimbólummal ellátott készüléket ne dobja a háztartási hulladék közé. Juttassa el a készüléket a helyi újrahasznosító telepre, vagy lépjen kapcsolatba a hulladékkezelésért felelős hivatallal.

