

ESL5355LO

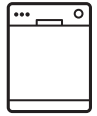

HU	Mosogatógép	Használati útmutató	2
NO	Oppvaskmaskin	Bruksanvisning	25
PL	Zmywarka	Instrukcja obsługi	46

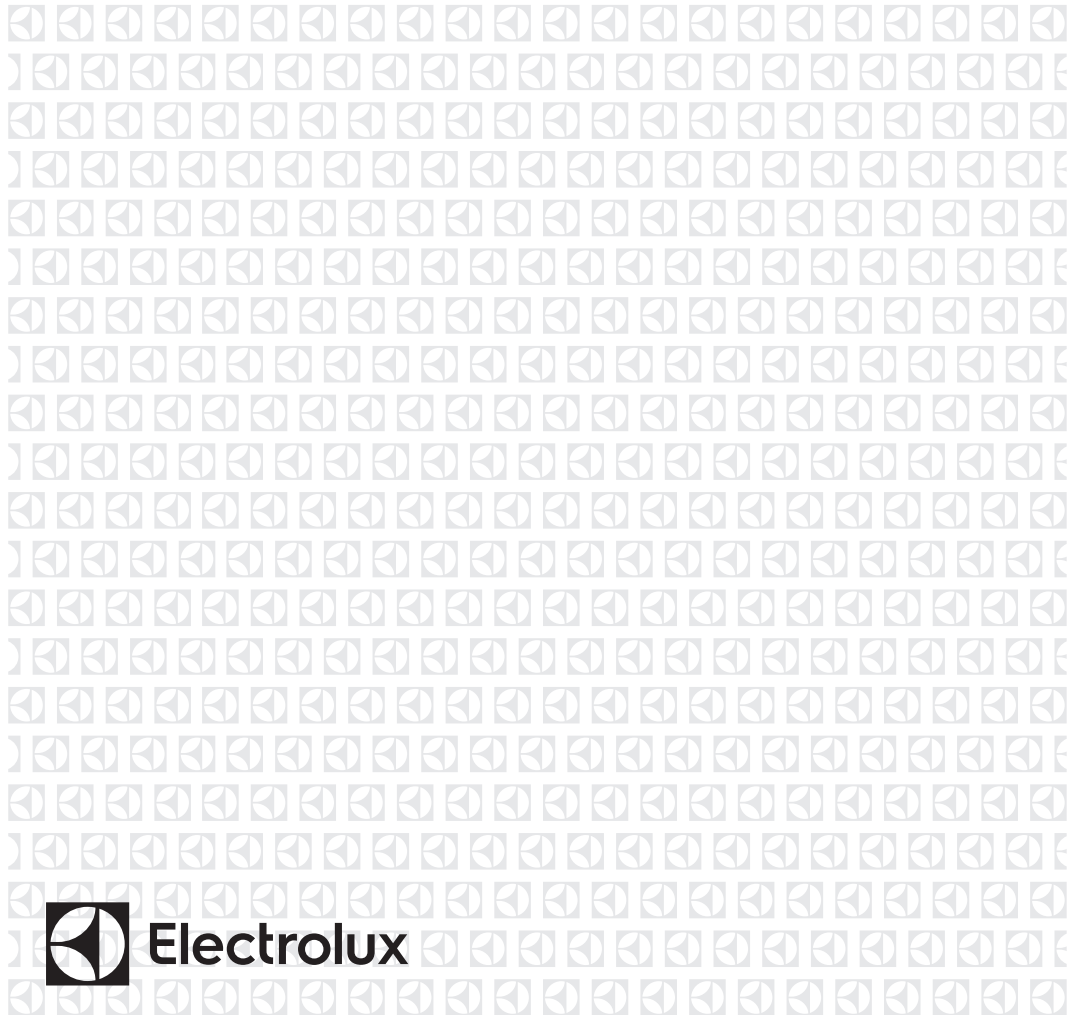

TARTALOM

1. BIZTONSÁGI INFORMÁCIÓK.....	3
2. BIZTONSÁGI UTASÍTÁSOK.....	4
3. TERMÉKLEÍRÁS.....	6
4. KEZELŐPANEL.....	6
5. PROGRAMOK.....	7
6. BEÁLLÍTÁSOK.....	9
7. KIEGÉSZÍTŐ FUNKCIÓK.....	12
8. AZ ELSŐ HASZNÁLAT ELŐTT.....	13
9. NAPI HASZNÁLAT.....	14
10. HASZNOS TANÁCSOK ÉS JAVASLATOK.....	16
11. ÁPOLÁS ÉS TISZTÍTÁS.....	17
12. HIBAE LHÁRÍTÁS.....	19
13. MŰSZAKI INFORMÁCIÓK.....	23

ÖNRE GONDOLUNK

Köszönjük, hogy Electrolux terméket vásárolt. Ön olyan készülék tulajdonosa lett, mely mögött több évtizedes szakmai tapasztalat és innováció áll. Rendkívüli tudását és stílusos megjelenését az Ön igényei ihlették. Valahányszor csak használja, biztos lehet abban, hogy a benne foglalt tudás a siker garanciája. Köszöntjük az Electrolux világában!

Látogassa meg a weboldalunkat:



Kezelési tanácsok, kiadványok, hibaelhárító, szerviz információk:
www.electrolux.com/webselfservice



További előnyökért regisztrálja készülékét:
www.registerelectrolux.com



Kiegészítők, segédanyagok és eredeti alkatrészek vásárlása a készülékhez:
www.electrolux.com/shop

VÁSÁRLÓI TÁMOGATÁS ÉS SZERVIZ

Kizárólag eredeti alkatrészek használatát javasoljuk.

Ha készülékével a szervizhez fordul, legyenek kéznél az alábbi adatok: Típus, termékszám, sorozatszám.

Ezek az információk az adattáblán olvashatók.



Figyelmeztetés - Biztonsági információk



Általános információk és hasznos tanácsok



Környezetvédelmi információk

A változtatások jogát fenntartjuk.

1. ⚠ BIZTONSÁGI INFORMÁCIÓK

Az üzembe helyezés és használat előtt gondosan olvassa el a mellékelt útmutatót. A gyártó nem vállal felelősséget a helytelen beszerelés vagy használat miatt keletkezett sérülésekért és károkért. Tartsa biztonságos és elérhető helyen az útmutatót, hogy szükség esetén mindig a rendelkezésére álljon.

1.1 Gyermek és fogyatékkal élő személyek biztonsága

- A készüléket 8 év feletti gyermekek és csökkent képességű személyek csak felügyelettel és/vagy a készülék biztonságos használatára és a potenciális veszélyekre vonatkozó megfelelő tájékoztatás megértése esetén használhatják.
- Ne hagyja, hogy gyermekek játsszanak a készülékkel.
- A mosószeret tartsa távol a gyermekektől.
- A gyermekeket és kedvenc háziállatokat tartsa távol a készüléktől, amikor az ajtaja nyitva van.
- Gyermekek felügyelet nélkül nem végezhetnek tisztítási vagy karbantartási tevékenységet a készüléken.

1.2 Általános biztonság

- A készüléket háztartási, illetve más hasonló felhasználási területekre szánták, mint például:
 - hétvégi házak, üzletek, irodák és egyéb munkahelyeken kialakított személyzeti konyhák;
 - hotelek, motelek, szállások reggelivel és egyéb lakás céljára szolgáló ingatlanok esetén az ügyfelek számára.
- Ne változtassa meg a készülék műszaki jellemzőit.
- Az üzemi víznyomás (minimum és maximum) értékének 0.5 (0.05) / 8 (0.8) bar (MPa) között kell lennie.

- Soha ne lépje túl a megengedett legnagyobb töltetet (13).
- Ha a hálózati kábel megsérül, azt a gyártónak vagy a márkaszerviznek vagy más hasonlóan képzett személynek kell kicserélnie, nehogy veszélyhelyzet álljon elő.
- Lefelé fordítva vagy vízszintes irányba tegye a késeket és a hegyes evőeszközöket az evőeszközkosárba.
- A beleütközés elkerülésének megelőzésére, ne hagyja nyitva felügyelet nélkül a készülék ajtaját.
- Bármilyen karbantartás előtt kapcsolja ki a készüléket, és húzza ki a hálózati csatlakozódugót a csatlakozóaljzatról.
- A készülék tisztításához ne használjon nagy nyomású vízugarat és/vagy gőzt.
- Ügyeljen arra, hogy a készülék alsó részén levő szellőzőnyílásokat (ha vannak) a készülék alatti szőnyeg ne zárja el.
- A készülék vízvezeték-re történő csatlakoztatásához használja a mellékelt, új tömlőkészletet. Régi tömlőkészlet nem használható fel újra.

2. BIZTONSÁGI UTASÍTÁSOK

2.1 Elhelyezés

- Távolítsa el az összes csomagolóanyagot.
- Ne helyezzen üzembe, és ne is használjon sérült készüléket.
- Ne helyezze üzembe a készüléket olyan helyen, ahol a hőmérséklet 0 °C alatt van.
- Tartsa be a készülékhez mellékelt üzembe helyezési útmutatóban foglaltakat.
- A készüléket biztonságos szerkezet alá és mellé helyezze.

- A készüléket kötelező földelni.
- Ellenőrizze, hogy az adattáblán szereplő elektromos adatok megfelelnek-e a háztartási hálózati áram paramétereinek. Amennyiben nem, forduljon szakképzett villanyszerelőhöz.
- Mindig megfelelően felszerelt, áramütés ellen védett aljzatot használjon.
- Ne használjon hálózati elosztókat és hosszabbító kábeleket.
- Ügyeljen a hálózati csatlakozódugó és a hálózati kábel épségére. Amennyiben a készülék hálózati vezetékét ki kell cserélni, a cserét márkaszervizünkönél végeztesse el.
- Csak az üzembe helyezés befejezése után csatlakoztassa a hálózati



FIGYELMEZTETÉS!

Tűz- és áramütésveszély.

csatlakozódugót a hálózati csatlakozóaljzatba. Ügyeljen arra, hogy a hálózati dugasz üzembe helyezése után is könnyen elérhető legyen.

- A készülék csatlakozásának bontására, soha ne a hálózati kábelnél fogva húzza ki a csatlakozódugót. A kábel mindig a csatlakozódugónál fogva húzza ki.
- A készülék megfelel az EGK irányelveinek.
- Kizárólag az Egyesült Királyságban és Írországban érvényes. A készülék egy 13 amperes hálózati csatlakozódugóval rendelkezik. Ha a hálózati vezetékben lévő biztosítékot cserélni kell, az alábbi típust használja: 13 amp ASTA (BS 1362).

2.3 Vízhálózatra csatlakoztatás

- Ügyeljen arra, hogy ne okozzon sérülést a vízcsöveknek.
- Mielőtt új vagy hosszabb idő óta nem használt csövekhez csatlakoztatja javítás vagy új eszköz (pl. vízóra stb.) felszerelése után a készüléket, addig folyassa a vizet, amíg az teljesen ki nem tisztul.
- A készülék első használata közben és után ellenőrizze, hogy nem látható-e vízszivárgás.
- A befolyócső biztonsági szeleppel, valamint dupla bevonattal ellátott belső elektromos vezetékkel rendelkezik.
- Elektromos áram hiányában a víz elleni védelmi rendszer nem aktív. Ebben az esetben fennáll a víz túlcserélésének veszélye.

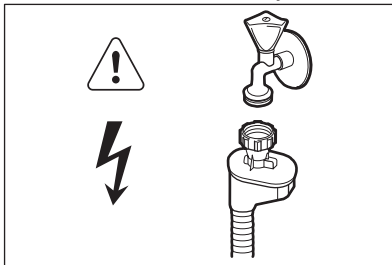

FIGYELMEZTETÉS!
Veszélyes feszültség.

- Ha a befolyócső megsérül, akkor azonnal zárja el a vízcsapot, majd húzza ki a csatlakozódugót a fali csatlakozóaljzattól. Forduljon a márkaszervizhez a befolyócső cseréje érdekében.

2.4 Használat

- Ne üljön vagy álljon rá a nyitott ajtóra.
- A mosogatógépben használt mosogatószeres veszélyesek. Tartsa be a mosogatószer csomagolásán feltüntetett utasításokat.
- Ne igyon a készülékben lévő vízből, és ne játsszon vele.
- Az edényeket a mosogatógépből csak a mosogatóprogram lejárta után vegye ki. Mosogatószer maradhat az edényeken.
- A készülékből forró gőz szabadulhat ki, ha az ajtót mosogatóprogram futása közben kinyitja.
- Ne tegyen gyúlékony anyagot vagy gyúlékony anyaggal szennyezett tárgyat a készülékbe, annak közelébe, illetve annak tetejére.

2.5 Szerviz

- A készülék javítását bízza a márkaszervizre. Kizárólag eredeti alkatrészek használatát javasoljuk.
- Amikor a márkaszervizhez fordul, legyenek kéznél az alábbi adatok, melyek a készülék adattábláján találhatóak.
Modell:
PNC (termékkód):
Sorozatszám:

2.6 Ártalmatlanítás



FIGYELMEZTETÉS!
Sérülés- vagy
fulladásveszély.

- Bontsa a készülék hálózati csatlakozását.
- Vágja le a hálózati tápkábelt, és helyezze a hulladékba.
- Szerelje le az ajtókilincset, hogy megakadályozza gyermekek és kedvenc állatok készülékben rekedését.

3. TERMÉKLEÍRÁS

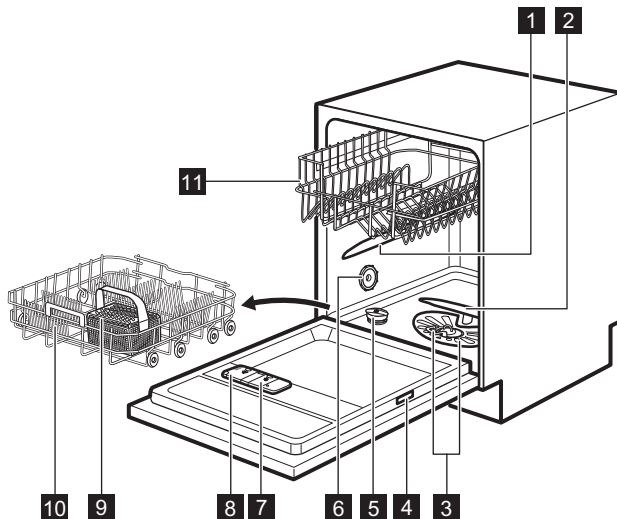

- | | |
|-------------------------|-----------------------------|
| 1 Felső szórókar | 7 Öblítőszer-adagoló |
| 2 Alsó szórókar | 8 Mosószer-adagoló |
| 3 Szűrők | 9 Evőeszköztartó |
| 4 Adattábla | 10 Alsó kosár |
| 5 Sótartály | 11 Felső kosár |
| 6 Szellőzőnyílás | |

3.1 Beam-on-Floor

A Beam-on-Floor fényjelzés a padlón, a készülék ajtaja alatt jelenik meg.

- Amikor a program elkezdődik, piros fényjelzés jelenik meg, és a program időtartama alatt bekapcsolva marad.
- Amikor a program befejeződött, zöld fényjelzés jelenik meg.

- Ha a készülék hibásan működik, a piros fény villog.

i A készülék kikapcsolásakor kialszik a Beam-on-Floor fényjelzés.

4. KEZELŐPANEL

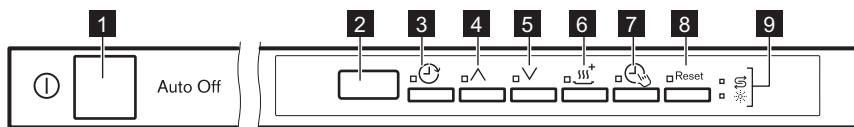

- | | |
|---------------------|----------------------------|
| 1 Be/ki gomb | 3 Delay gomb |
| 2 Kijelző | 4 Programgomb (fel) |

5 Programgomb (le)



6 XtraDry gomb

7 TimeManager gomb



8 Reset gomb

9 Visszajelzők

4.1 Visszajelzők

Visszajelző	Megnevezés
	Öblítőszer visszajelző. A program működése során ez a visszajelző sohasem világít.
	Só visszajelző. A program működése során ez a visszajelző sohasem világít.

5. PROGRAMOK

Program	Szennyezettség mértéke Töltet típusa	Programfázisok	Kiegészítő funkciók
P1 ECO 1)	<ul style="list-style-type: none"> • Normál szennyezettség • Edények és evőeszközök 	<ul style="list-style-type: none"> • Előmosogatás • Mosogatás 50 °C • Öblítés • Szárítás 	<ul style="list-style-type: none"> • TimeManager • XtraDry
P2 AUTO 2)	<ul style="list-style-type: none"> • Összes • Edények, evőeszközök, lábasok és fazekak 	<ul style="list-style-type: none"> • Előmosogatás • Mosogatás (45 °C – 70 °C) • Öblítés • Szárítás 	<ul style="list-style-type: none"> • XtraDry
P3 	<ul style="list-style-type: none"> • Erős szennyezettség • Edények, evőeszközök, lábasok és fazekak 	<ul style="list-style-type: none"> • Előmosogatás • Mosogatás 70 °C • Öblítés • Szárítás 	<ul style="list-style-type: none"> • TimeManager • XtraDry
P5  3)	<ul style="list-style-type: none"> • Friss szennyezettség • Edények és evőeszközök 	<ul style="list-style-type: none"> • Mosogatás 60 °C vagy 65 °C • Öblítés 	<ul style="list-style-type: none"> • XtraDry
P4 	<ul style="list-style-type: none"> • Normál vagy enyhe szennyeződés • Kényes cserép- és üvegedények 	<ul style="list-style-type: none"> • Mosogatás 45 °C • Öblítés • Szárítás 	<ul style="list-style-type: none"> • XtraDry

Program	Szennyezettség mértéke Töltet típusa	Programfázisok	Kiegészítő funkciók
P6  4)	• Összes	• Előmosogatás	





1) Ezzel a programmal a leghatékonyabb víz- és energiafogyasztás mellett mosogathatja el a normál mértékben szennyezett edényeket és evőeszközöket. (Ezt a programot használják tesztprogramként a bevizsgáló intézetek.)

2) A készülék érzékeli a kosarakba helyezett edények mennyiségét és szennyezettségét. Automatikusan beállítja a szükséges hőmérsékletet és a vízmennyiséget, az energiafogyasztást és a program időtartamát.

3) Ezzel a programmal frissen szennyezett edényeket mosogathat el. Rövid idő alatt is kiváló eredményt nyújt.

4) Ezzel a programmal gyorsan leöblítheti az edényeket, hogy eltávolítsa az ételmaradékokat, és megakadályozza a kellemetlen szagok kialakulását. Ehhez a programhoz ne használjon mosogatószert.

5.1 Fogyasztási értékek

Program 1)	Víz (l)	Energiafogyasztás (kWh)	Időtartam (perc)
P1 ECO	9,9	0.832	240
P2 AUTO	7 - 12	0.7 - 1.5	45 - 160
P3 	13 - 15	1.4 - 1.6	140 - 160
P5 	9	0.8	30
P4 	13 - 14	0.9 - 1.1	70 - 80
P6 	4	0.1	14

1) A víz nyomása és hőmérséklete, a hálózati feszültség ingadozásai, a funkciók és az edények mennyisége módosíthatja az értékeket.

5.2 Tájékoztatás a bevizsgáló intézetek számára

A bevizsgálás elvégzéséhez szükséges összes információ megszerzéséhez küldjön egy e-mailt a következő címre:

info.test@dishwasher-production.com

Jegyezze fel az adattáblán található termékszámot (PNC).

6. BEÁLLÍTÁSOK

6.1 Programválasztás üzemmód és felhasználói üzemmód

Amikor a készülék programválasztás üzemmódban van, beállíthatja a megfelelő programot, és beléphet a felhasználói üzemmódba.

Felhasználói üzemmódban az alábbi beállítások módosíthatók:

- A vízlágyító szintjének beállítása a vízkeménységnek megfelelően.
- A program futásának végét jelző hangjelzés be- vagy kikapcsolása.
- Az öblítőszer hiányára figyelmeztető visszajelző bekapcsolása/ kikapcsolása.
- Az AutoOpen funkció bekapcsolása vagy kikapcsolása.

Ezeket a beállításokat a készülék a következő módosításig tárolja.

A programválasztás üzemmód beállítása

A készülék programválasztás üzemmódban van, ha a **P1** programszám jelenik meg a kijelzőn.

Vízkeménység

Német fok (°dH)	Francia fok (°fH)	mmol/l	Clarke fok	Vízlágyító szintje
47 - 50	84 - 90	8.4 - 9.0	58 - 63	10
43 - 46	76 - 83	7.6 - 8.3	53 - 57	9
37 - 42	65 - 75	6.5 - 7.5	46 - 52	8
29 - 36	51 - 64	5.1 - 6.4	36 - 45	7
23 - 28	40 - 50	4.0 - 5.0	28 - 35	6
19 - 22	33 - 39	3.3 - 3.9	23 - 27	5 1)
15 - 18	26 - 32	2.6 - 3.2	18 - 22	4
11 - 14	19 - 25	1.9 - 2.5	13 - 17	3
4 - 10	7 - 18	0.7 - 1.8	5 - 12	2

A készülék bekapcsoláskor általában programválasztás üzemmódban van. Ha azonban mégsem ez történik, a programválasztás üzemmódot az alábbi módon lehet beállítani:

Nyomja meg és tartsa lenyomva a **Reset** gombot, míg a készülék programválasztás üzemmódba nem lép.

6.2 A vízlágyító

A vízlágyító a vezetékes vízben található ásványi anyagok eltávolítására szolgál, amelyek hátrányosan befolyásolnák a mosogatás eredményességét, valamint rongálnák a készüléket.

Annál keményebb a víz, minél többet tartalmaz ezekből az ásványi anyagokból. A vízkeménységet különböző mértékegységekkel mérik.

A vízlágyítót a lakóhelyén jellemző vízkeménységhez kell beállítani. A víz keménységét illetően a helyi vízművektől kaphat tájékoztatást. A jó mosogatási eredmény eléréséhez fontos a vízlágyító szintjének pontos beállítása.

Német fok (°dH)	Francia fok (°fH)	mmol/l	Clarke fok	Vízlágyító szintje
<4	<7	<0.7	< 5	1 2)

1) Gyári beállítás.

2) Ezen a szinten ne használjon sót.

Amennyiben (sóval vagy só nélkül) használja a normál mosogatószert vagy a kombinált mosogatószer-tablettákat, állítsa be a megfelelő vízkeménységet, hogy a só feltöltés visszajelző bekapcsolva maradjon.



A sót tartalmazó kombinált mosogatószer-tabletták nem elég hatékonyak a kemény víz lágyításához.

A vízlágyító szintjének beállítása

A készüléknek programválasztó üzemmódban kell lennie.

1. A felhasználói üzemmódba lépéshez egyszerre nyomja meg és tartsa lenyomva a \wedge és a \vee gombokat, amíg a \odot , \wedge , \vee és III^+ visszajelzők villogni nem kezdenek, és a kijelző üressé nem válik.
2. Nyomja meg a \odot gombot.
 - A \wedge , \vee és III^+ visszajelzők kialszanak.
 - A \odot visszajelző továbbra is villog.
 - A kijelző az aktuális beállítást mutatja: pl.: $5 \text{ L} = 5$. szint.
3. Többször nyomja meg a \odot gombot a beállítás módosításához.
4. A beállítás megerősítéséhez nyomja meg a be/ki gombot.

6.3 Az öblítőszert-adagoló kiürülésére figyelmeztető jelzés

Ha az öblítőszert-adagoló kiürült, az öblítőszert-adagoló visszajelző világítani kezd, ami azt jelzi, hogy be kell tölteni öblítőszert. Ha öblítőszert tartalmazó

kombinált mosogatószert-tablettákat használ, és a szárítási eredmény megfelelő, az öblítőszert feltöltésére figyelmeztető visszajelzőt ki lehet kapcsolni. Azonban a legjobb szárítási eredmények érdekében javasoljuk, hogy mindig használjon öblítőszert.

Amennyiben öblítőszert nélkül használja a normál mosogatószert vagy a kombinált mosogatószert-tablettákat, kapcsolja be a figyelmeztetést, hogy az öblítőszert feltöltés visszajelzője aktív maradjon.

Hogyan lehet kikapcsolni az öblítőszert hiányára figyelmeztető értesítést?

A készüléknek programválasztó üzemmódban kell lennie.

1. A felhasználói üzemmódba lépéshez egyszerre nyomja meg és tartsa lenyomva a \wedge és a \vee gombokat, amíg a \odot , \wedge , \vee és III^+ visszajelzők villogni nem kezdenek, és a kijelző üressé nem válik.
2. Nyomja meg a \wedge gombot.
 - A \odot , \vee és III^+ visszajelzők kialszanak.
 - A \wedge visszajelző továbbra is villog.
 - A kijelző az aktuális beállítást mutatja.
 - $I \text{ d}$ = öblítőszert hiányára figyelmeztető jelzés bekapcsolva.
 - $\square \text{ d}$ = öblítőszert hiányára figyelmeztető jelzés kikapcsolva.
3. A beállítás módosításához nyomja meg a \wedge gombot.

4. A beállítás megerősítéséhez nyomja meg a be/ki gombot.

6.4 Hangjelzések

Hangjelzések hallhatók, ha a készülékben üzemzavar keletkezik. Nincs lehetőség ezen hangjelzések kikapcsolására.

Amikor a program lejár, szintén egy hangjelzés hallható. Alapértelmezésben ez a hangjelzés ki van kapcsolva, azonban van lehetőség a bekapcsolására.

A program futásának végét jelző hangjelzés bekapcsolása

A készüléknek programválasztó üzemmódban kell lennie.

1. A felhasználói üzemmódba lépéshez egyszerre nyomja meg és tartsa lenyomva a \wedge és a \vee gombokat, amíg a \odot , \wedge , \vee és III^+ visszajelzők villogni nem kezdenek, és a kijelző üressé nem válik.
2. Nyomja meg a \vee gombot.
 - A \odot , \wedge és III^+ visszajelzők kialszanak.
 - A \vee visszajelző továbbra is villog.
 - A kijelző az aktuális beállítást mutatja:
 - Ob = Hangjelzés ki.
 - Ib = Hangjelzés be.
3. A beállítás módosításához nyomja meg a \vee gombot.
4. A beállítás megerősítéséhez nyomja meg a be/ki gombot.

6.5 AutoOpen

Az AutoOpen kiegészítő funkcióval jobb szárítási eredmény érhető el alacsonyabb energiafogyasztás mellett.

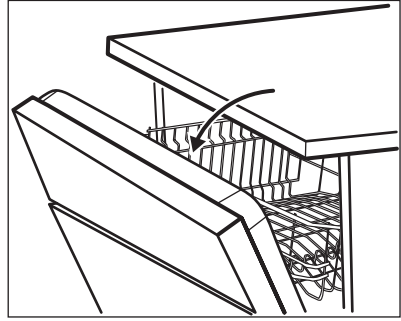

A szárítási szakasz közben egy mechanizmus kinyitja a készülék ajtaját, és nyitva tartja azt.



VIGYÁZAT!

Az automatikus ajtónyitást követő 2 percen belül ne próbálja meg az ajtót becsukni. Ez kárt tehet a készülékben.

Az AutoOpen kiegészítő funkció automatikusan bekapcsol minden



program esetén, a PLATE és **WARMER** kivételével (ha rendelkezésre állnak).



A szárítási eredmény javításához tekintse át az XtraDry kiegészítő funkciót, vagy kapcsolja be az AutoOpen kiegészítő funkciót.

Az AutoOpen kiegészítő funkció kikapcsolása

A készüléknek programválasztó üzemmódban kell lennie.

1. A felhasználói üzemmódba lépéshez egyszerre nyomja meg és tartsa lenyomva a \wedge és a \vee gombokat, amíg a \odot , \wedge , \vee és III^+ visszajelzők villogni nem kezdenek, és a kijelző üressé nem válik.
2. Nyomja meg a III^+ gombot.
 - A \odot , \wedge és \vee visszajelzők kialszanak.

- A  visszajelző továbbra is villog.
- A kijelző az aktuális beállítást mutatja:  = AutoOpen bekapcsolva.

3. A beállítás módosításához nyomja meg a  gombot:  = AutoOpen kikapcsolva.
4. A beállítás megerősítéséhez nyomja meg a be/ki gombot.

7. KIEGÉSZÍTŐ FUNKCIÓK



Egy program elindítása előtt mindig kapcsolja be a megfelelő kiegészítő funkciókat.

A kiegészítő funkciókat a program működése közben nem lehet be- vagy kikapcsolni.



Nem minden kiegészítő funkció kombinálható egymással. Ha egymással nem kombinálható kiegészítő funkciókat választ, a készülék automatikusan kikapcsol egy vagy több funkciót. Csak az aktív kiegészítő funkciók visszajelzője világít.

7.1 XtraDry

Kapcsolja be ezt a kiegészítő funkciót, ha szeretné megnövelni a szárítási teljesítményt. Ezen kiegészítő funkció alkalmazásakor néhány program időtartama, a vízfogyasztás és az utolsó öblítés hőmérséklete módosulhat.

Az XtraDry állandó kiegészítő funkció minden nem **ECO** programnál, és minden ciklusnál be kell állítani.

Az XtraDry funkció bekapcsolása kikapcsolja az TimeManager funkciót és viszont.

A XtraDry funkció bekapcsolása

Nyomja meg a  gombot. A megfelelő visszajelző világítani kezd.

Amennyiben a kiegészítő funkció nem alkalmazható a programhoz, a hozzá tartozó visszajelző nem kezd el világítani, vagy néhány másodpercig gyorsan villog, majd elalszik.

A kijelző a program frissített időtartamát mutatja.

7.2 TimeManager

Ez a funkció növeli a víz nyomását és hőmérsékletét. A mosogatási és szárítási fázisok rövidebbek.

A program teljes időtartama körülbelül 50%-kal csökken.

A mosogatás eredményessége megegyezik a normál időtartamú program eredményességével. A szárítás eredményessége csökkenhet.

A(z) TimeManager funkció bekapcsolása

Nyomja meg a(z)  gombot; a hozzá tartozó visszajelző világítani kezd.

Amennyiben a kiegészítő funkció nem használható a programnál:

- A programsáv nem jelenik meg.
- A hozzá tartozó visszajelző nem kezd el világítani, vagy néhány másodpercig gyorsan villog, majd elalszik.

A kijelző a program frissített időtartamát mutatja.

8. AZ ELSŐ HASZNÁLAT ELŐTT

1. Ellenőrizze, hogy a vízlágyító aktuális szintje megfelel-e a használt víz keménységének. Amennyiben nem, állítsa be a vízlágyító szintjét.
2. Töltse fel sótartályt.
3. Töltse fel az öblítőszer-adagolót.
4. Nyissa ki a vízcsapot.
5. A készülékben levő gyártási maradványok eltávolításához indítson el egy mosogatóprogramot. Ne használjon mosogatószert, és ne töltsse meg a kosarakat.

Miután elindít egy programot, a készüléknek kb. 5 percre van szüksége ahhoz, hogy a vízlágyítóban lévő műgyantát regenerálja. Ekkor úgy tűnhet, hogy a készülék nem működik megfelelően. A mosási fázis csak akkor kezdődik meg, amikor a fenti művelet véget ér. Ez a művelet sor rendszeres időközönként ismétlődik.

8.1 Sótartály



VIGYÁZAT!

Csak mosogatógéphez készült, speciális só használjon.

A só a vízlágyítóban a gyanta regenerálására, valamint a napi használat során a megfelelő mosogatósi eredmény biztosítására szolgál.

A sótartály feltöltése

1. Csavarja le a sótartály kupakját az óramutató járásával ellenkező irányba.
2. Öntsön 1 liter vizet a sótartályba (csak az első alkalommal).
3. Töltse fel a sótartályt regeneráló sóval.

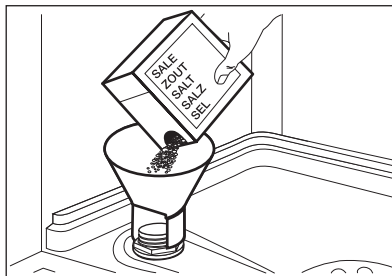

4. Távolítsa el a sótartály nyílása körül lévő sót.

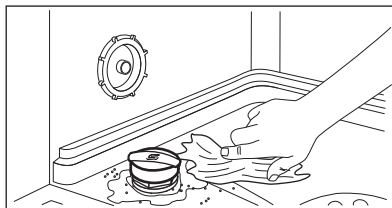

5. Csavarja vissza a kupakot az óramutató járásával megegyező irányban a sótartály bezárásához.



VIGYÁZAT!

Víz és só juthat ki a töltés során a sótartályból. Miután feltöltötte a sótartályt, azonnal indítsa el a mosogatóprogramot a korrózió megelőzése érdekében.

8.2 Hogyan töltjük fel az öblítőszer-adagolót?

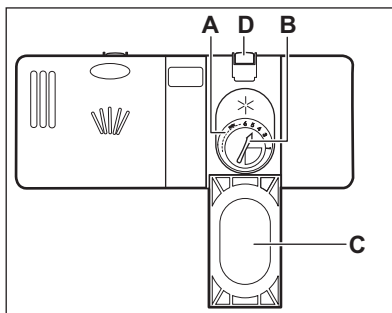

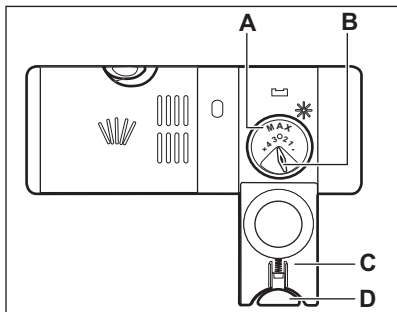
**VIGYÁZAT!**

Csak mosogatógépekhez készített öblítőszer használjon.

1. A kioldó gomb megnyomásával (D) nyissa ki a fedelet (C).

9. NAPI HASZNÁLAT

1. Nyissa ki a vízcsapot.
2. A készülék bekapcsolásához nyomja meg a be/ki gombot.

Ügyeljen arra, hogy a készülék programválasztási üzemmódban legyen.

- Ha világít a só visszajelző, akkor tölts fel a sótartályt.
- Ha világít az öblítőszer-adagoló visszajelző, akkor tölts fel az öblítőszer-adagolót.

3. Pakolja meg megfelelően a kosarakat.
4. Tölts be a mosogatószert.
5. Állítsa be és indítsa el a töltet típusának és a szennyeződés mértékének megfelelő programot.

2. Töltsze az öblítőszeret az adagolóba (A), a „max” jelzésig.
3. A kiömlött öblítőszeret nedvszívó törlőkendővel távolítsa el, hogy a mosogatóprogram alatt megakadályozza a túlzott habképződést.
4. Zárja le a fedelet. Ellenőrizze, hogy reteszelt helyzetben van-e a kioldó gomb.



Elfordíthatja az adagolt mennyiség választókapcsolót (B) 1 (legkisebb mennyiség) és 4 vagy 6 (legnagyobb mennyiség) közötti állásokba.

9.1 A mosogatószer használata

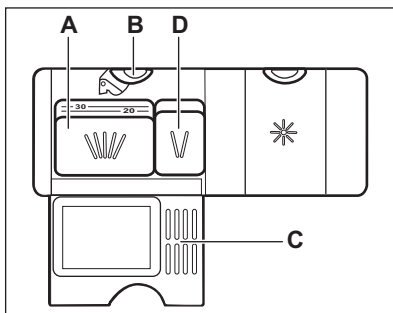
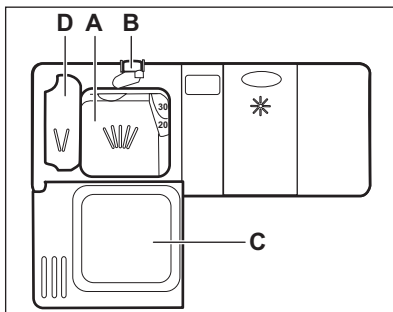

1. A kioldó gomb megnyomásával (B) nyissa ki a fedelet (C).

2. Tegye a mosogatószeret por vagy tableta formájában az adagolóba (A).
3. Ha a mosogatóprogram előmosási fázissal is rendelkezik, tegyen egy kevés mosogatószeret az előmosási mosogatószer adagolóba (D).
4. Zárja le a fedelet. Ellenőrizze, hogy reteszelt helyzetben van-e a kioldó gomb.

9.2 Program kiválasztása és elindítása

Az Auto Off funkció

Ha a készülék nem végez tevékenységet, akkor az energiafogyasztás csökkentése érdekében ez a funkció automatikusan kikapcsolja a készüléket.

A funkció az alábbiak esetén lép működésbe:

- A program befejezése után 5 perccel.
- 5 perccel azután, ha a program nem indult el.

A program indítása

1. Tartsa résnyre nyitva a készülék ajtaját.
2. A készülék bekapcsolásához nyomja meg a be/ki gombot. Győződjön meg arról, hogy a készülék programválasztás üzemmódban van.
3. Nyomja meg egymás után többször a \wedge vagy \vee gombot, amíg az elindítandó program száma meg nem jelenik a kijelzőn. A kijelzőn körülbelül 3 másodperce megjelenik a program száma, ezután pedig az időtartama.
4. Állítsa be a megfelelő kiegészítő funkciókat.
5. Csukja be a készülék ajtaját a program elindításához.

Egy program késleltetett indítással való indítása

1. Állítson be egy programot.

2. Annyiszor nyomja meg a  gombot, amíg a beállítani kívánt késleltetés meg nem jelenik a kijelzőn (1 és 24 óra között).

A Késleltetés visszajelző világítani kezd.

3. Csukja be a készülék ajtaját a visszaszámlálás elindításához.

A visszaszámlálás működése alatt a késleltetési idő növelhető, azonban a program és a kiegészítő funkciók kiválasztása már nem módosítható.

Amikor a visszaszámlálás befejeződött, automatikusan megkezdődik a program végrehajtása.

Ajtónyitás a készülék működése alatt

Ha kinyitja az ajtót egy program futása közben, a készülék leáll. Ez módosíthatja a program energiafogyasztását és időtartamát. Amikor ismét becsukja az ajtót, a visszaszámlálás a megszakítási ponttól folytatódik.



Ha a szárítási fázis alatt 30 másodpercnél hosszabb időre kinyitja az ajtót, az éppen futó program kikapcsol. Ez nem történik meg, ha az ajtót az AutoOpen funkció nyitja ki.



Ha a AutoOpen funkció automatikusan kinyitja a készülék ajtaját, ne próbálja azt becsukni a kinyitást követő 2 percen belül, mert ezzel kárt tehet a készülékben. Ha ezután az ajtó további 3 percig csukva marad, az éppen futó program befejeződik.

Visszaszámlálás alatt a késleltetett indítás leállítása

Ha törli a késleltetett indítást, ismét be kell állítania a programot és a funkciókat.

Nyomja meg és tartsa lenyomva a **Reset** gombot, míg a készülék programválasztás üzemmódba nem lép.

A program törlése

Nyomja meg és tartsa lenyomva a **Reset** gombot, míg a készülék programválasztás üzemmódba nem lép.

Egy új mosogatóprogram elindítása előtt ellenőrizze, hogy van-e mosogatószer a mosogatószer-adagolóban.

Amikor a program véget ért

A mosogatóprogram befejezése után 0:00 látható a kijelzőn, .

1. A készülék kikapcsolásához nyomja meg a be/ki gombot, vagy várja meg, hogy az Auto Off funkció automatikusan kikapcsolja a készüléket.
2. Zárja el a vízcsapot.

10. HASZNOS TANÁCSOK ÉS JAVASLATOK

10.1 Általános

Az alábbi ötletek optimális tisztítási és szárítási eredményt biztosítanak a napi használat során, valamint segítséget nyújtanak a környezet megóvásában.

- Távolítsa el a nagyobb ételmaradványokat az edényekről.
- Az edényeket ne öblítse le kézzel előzetesen. Ha szükséges, használja az előmosogatósi programot (ha van), vagy válasszon előmosogatósi fázissal rendelkező mosogatóprogramot.
- Mindig használja ki a kosarak teljes területét.
- A készülékbe való bepakolásakor ügyeljen arra, hogy a mosogatókar fúvókáiból kilépő víz teljesen elérhesse és lemoshassa az edényeket. Ügyeljen arra, hogy az edények ne érjenek egymáshoz, illetve ne fedjék le egymást.
- A mosogatószert, öblítőszert és só használhatja különállóan, vagy használjon kombinált mosogatószer-tablettákat (pl.: „3 az 1-ben”, „4 az 1-ben”, „Mind az 1-ben”). Kövesse a csomagoláson feltüntetett utasításokat.
- Válassza ki a töltet típusának és a szennyeződés mértékének megfelelő programot. Az ECO programmal a leghatékonyabb víz- és energiafogyasztás mellett mosogathatja el a normál mértékben szennyezett edényeket és evőeszközöket.

10.2 Só, öblítőszert és mosogatószer használata

- Kizárólag sót, öblítőszert és mosogatószert használjon a mosogatógépből. Egyéb termékek károsodást okozhatnak a készülékben.
- Az olyan környéken, ahol a víz kemény vagy nagyon kemény, javasoljuk a különálló mosogatószer (további funkciókkal nem rendelkező por, gél, tablettá), öblítőszert és só használatát az optimális tisztítási és szárítási eredmény eléréséhez.
- Legalább havonta egyszer speciális készüléktisztító szerrel járassa meg a készüléket.
- Rövid programok során nem oldódnak fel teljesen a mosogatószer tabletták. A mosogatószer maradványok edényeken való lerakódásának megakadályozására hosszú programoknál használja a tablettákat.
- Ne használjon a szükségesnél több mosogatószert. További információért olvassa el a mosogatószer csomagolásán található útmutatásokat.

10.3 Mit tegyek, ha szeretném abbahagyni a kombinált mosogatószer-tabletták használatát?

Külön mosogatószer, só és öblítőszert használatának megkezdése előtt végezze el az alábbi lépéseket:

1. Állítsa be a legmagasabb szintet a vízlágyítóban.
2. Ellenőrizze, hogy tele van-e a sótartály és az öblítőszer-adagoló.
3. Indítsa el a legrövidebb programot, mely öblítési fázist tartalmaz. Ne használjon mosogatószeret, és ne töltsen meg a kosarakat.
4. A program lefutása után állítsa be a vízlágyítót a lakhelyén levő vízkeménységnek megfelelően.
5. Állítsa be az adagolt öblítőszer mennyiségét.
6. Kapcsolja be az öblítőszer hiányára figyelmeztető jelzést.

10.4 A kosarak megtöltése

- Csak mosogatógépbbe tehető darabok mosogatására használja a készüléket.
- Ne tegyen fából, szaruból, alumíniumból, ónból és rézből készült darabokat a készülékbe.
- Ne helyezzen a készülékbe vizet felszívó darabokat (szivacsot, rongyot).
- Távolítsa el az ételmaradékot az edényekről.
- Áztassa fel az edényekre égett ételt.
- Az üreges tárgyakat (pl. csészék, poharak és lábasok) nyílásukkal lefele tegye be.
- Fontos, hogy az edények és evőeszközök ne csússzanak egymásba. Keverje más evőeszközökkel a kanalakat.
- Ellenőrizze, hogy a poharak nem érnek-e más poharakhoz.

- A kisebb tárgyakat helyezze az evőeszközkosárba.
- A könnyű darabokat helyezze a felső kosárba. Ügyeljen arra, hogy az eszközök ne mozdulhassanak el.
- A mosogatóprogram elindítása előtt győződjön meg arról, hogy a szórókar szabadon mozoghat.

10.5 Egy program indítása előtt

A következőket ellenőrizze:

- A szűrők tiszták és megfelelően vannak elhelyezve.
- Szoros a sótartály kupakjának rögzítése.
- Nem tömődtek el a szórókarok.
- Van regeneráló só és öblítőszer (ha nem kombinált mosogatószer-tablettákat használ).
- Megfelelő az edények elhelyezése a kosarakban.
- A kiválasztott program megfelel a töltet típusának és a szennyeződés mértékének.
- Megfelelő mennyiségű mosogatószert használ.

10.6 A kosarak kipakolása

1. Hagyja lehűlni az edényeket, mielőtt kipakolná a készülékből. A forró edények könnyebben megsérülnek.
2. Először az alsó kosarat, majd a felső kosarat ürítse ki.



Miután a program véget ért, víz maradhat a készülék oldalfalain és ajtaján.

11. ÁPOLÁS ÉS TISZTÍTÁS



FIGYELMEZTETÉS!

Karbantartás előtt kapcsolja ki a készüléket, és húzza ki a hálózati csatlakozódugót a csatlakozóaljzatból.



Az elszennyeződött szűrők és az eltömődött szórókarok rontják a mosogatás eredményességét. Rendszeresen ellenőrizze, és szükség esetén tisztítsa meg azokat.

11.1 A szűrők tisztítása

A szűrőrendszer 3 részből áll.

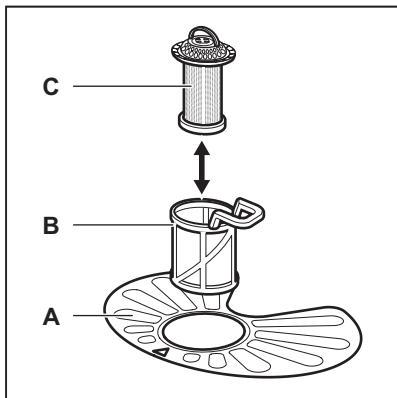

1. Az óramutató járásával ellentétesen fordítsa el a (B) szűrőt, és vegye ki.

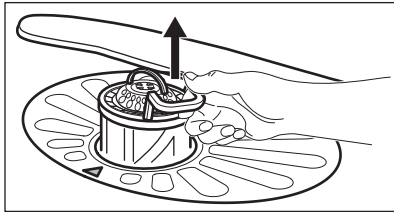
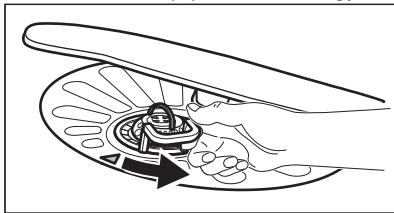

2. Húzza ki a (C) szűrőt a (B) szűrőből.
3. Vegye ki a lapos szűrőt (A).

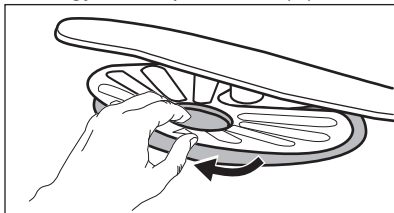

4. Vízrel tisztítsa meg a szűrőket.

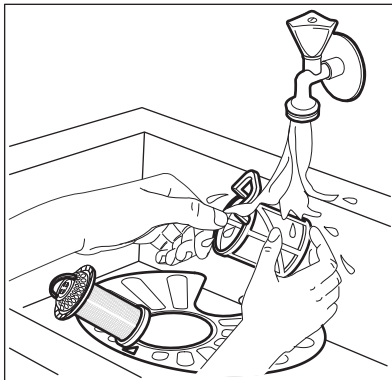

5. Győződjön meg arról, hogy nincs ételmaradvány vagy egyéb szennyeződés a vízgyűjtőben vagy annak széle körül.
6. Tegye vissza a lapos szűrőt (A) a helyére. Ügyeljen arra, hogy megfelelően helyezkedjen el a két vezetősín alatt.

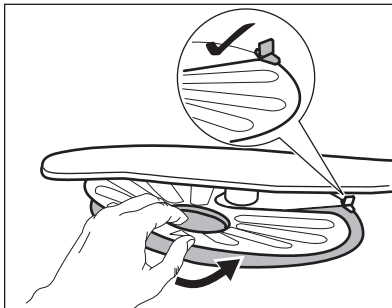

7. Szerelje vissza a szűrőket (B) és (C).
8. Tegye vissza a szűrőt (B) a lapos szűrőbe (A). Az óramutató járásával megegyező irányban forgassa, amíg nem rögzül.

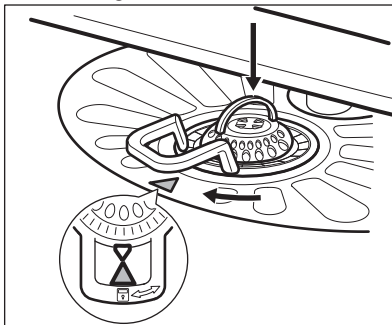

**VIGYÁZAT!**

A szűrők helytelen pozíciója nem kielégítő mosogatási eredményt okoz, és a készüléket is károsítja.

11.2 A szűrőkarok tisztítása

Ne szerelje ki a szűrőkarokat. Ha a szűrőkarok furatai eltömődnének, a szennyeződés megmaradó részét egy hegyes végű tárggyal távolítsa el.

11.3 Külső tisztítás

- A készüléket puha, nedves ruhával tisztítsa.
- Csak semleges tisztítószerrel használjon.
- Ne használjon súrolószert, súrolószivacsot vagy oldószereket.

12. HIBAELHÁRÍTÁS

A készülék nem működik, vagy működés közben leáll. Mielőtt a márkaszervizhez fordul, győződjön meg arról, hogy saját maga képes-e a hiba elhárítására a táblázatban található információk segítségével.

**FIGYELMEZTETÉS!**

A nem megfelelően elvégzett javítások súlyos biztonsági kockázatot jelenthetnek a készülék felhasználója számára. Minden javítást képzett szakembernek kell elvégeznie.



11.4 Belső tisztítás

- Egy puha, nedves ronggyal gondosan tisztítsa meg a készüléket, beleértve az ajtó gumi tömítését.
- Amennyiben rendszeresen rövid időtartamú programokat használ, ezek zsír- és vízkőlerakódásokat okozhatnak a készülék belsejében. Ennek megakadályozása érdekében azt javasoljuk, hogy legalább 2 havonta futtasson le egy hosszú időtartamú mosogatóprogramot.
- A készülék maximális hatékonyságának megőrzése érdekében javasoljuk, hogy havonta használja a mosogatógépekhez kifejlesztett speciális tisztítószerrel. Gondosan kövesse a termék csomagolásán található útmutatásokat.

Bizonyos meghibásodások esetén a kijelzőn egy riasztási kód látható.

Az előforduló hibák többsége anélkül megoldható, hogy a márkaszervizhez kellene fordulni.

Meghibásodás és riasztási kód	Lehetséges ok és megoldás
Nem lehet bekapcsolni a készüléket.	<ul style="list-style-type: none"> • Ügyeljen arra, hogy a villásdugó be legyen dugva a hálózati aljzatba. • Ellenőrizze, hogy nem oldott-e ki valamelyik biztosíték a biztosítékdobozban.

Meghibásodás és riasztási kód	Lehetséges ok és megoldás
A program nem indul el.	<ul style="list-style-type: none"> • Ellenőrizze, hogy a készülék ajtaja be van-e csukva. • Ha késleltetett indítás van beállítva, törölje azt, vagy várja meg a visszaszámlálás befejeződését. • A készülék megkezdte a gyanta regenerálását a vízlágyítóban. A művelet időtartama kb. 5 perc.
A készülék nem tölt be vizet. A kijelzőn  jelenik meg.	<ul style="list-style-type: none"> • Ellenőrizze, hogy nyitva van-e a vízcsap. • Ellenőrizze, hogy a hálózati víznyomás nem túl alacsony-e. Ezzel kapcsolatban kérjen tájékoztatást a helyi vízműtől. • Ellenőrizze, hogy a vízcsap nincs-e eltömődve. • Ellenőrizze, hogy a vízbefolyó-tömlőben található szűrő nincs-e eltömődve. • Ellenőrizze, hogy a vízbefolyó-tömlő nincs-e megcsavarodva vagy megtörve.
A készülék nem engedi ki a vizet. A kijelzőn  jelenik meg.	<ul style="list-style-type: none"> • Ellenőrizze, hogy a szifon nincs-e eltömődve. • Ellenőrizze, hogy a kifolyócsőben található szűrő nincs-e eltömődve. • Ellenőrizze, hogy a belső szűrőrendszer nincs-e eltömődve. • Ellenőrizze, hogy a kifolyócső nincs-e megcsavarodva vagy megtörve.
A kifolyásgátló bekapcsolt. A kijelzőn  jelenik meg.	<ul style="list-style-type: none"> • Zárja el a vízcsapot, és forduljon a márkaszervizhez.
A készülék működés közben többször leáll, majd elindul.	<ul style="list-style-type: none"> • Ez normális. Ez optimális tisztítást és energiatakarékos működést eredményez.
A program túl hosszú ideig működik.	<ul style="list-style-type: none"> • Válassza a TimeManager kiegészítő funkciót a program idejének lerövidítéséhez. • Ha késleltetett indítás kiegészítő funkció van beállítva, törölje azt, vagy várja meg a visszaszámlálás befejeződését.
A kijelzőn a hátralevő idő értéke növekszik, és majd nem a program befejezéséig tartó időre ugrik.	<ul style="list-style-type: none"> • Ez nem hiba. A készülék megfelelően üzemel.
A készülék ajtajából enyhe szivárgás észlelhető.	<ul style="list-style-type: none"> • A készülék szintezése nem megfelelő. A vízszintbe állításhoz lazítsa vagy húzza meg az állítható lábakat (ha vannak). • A készülék ajtaja nem központosan áll az üstön. Állítson a hátsó lábon (ha van).

Meghibásodás és riasztási kód	Lehetséges ok és megoldás
Nehéz becsukni a készülék ajtaját.	<ul style="list-style-type: none"> A készülék színtezése nem megfelelő. A vízszintbe állításhoz lazítsa vagy húzza meg az állítható lábakat (ha vannak). Az edények és evőeszközök egyes részei kiállnak a kosarakból.
Csörgő/kopogó zaj hallatszik a készülék belsejéből.	<ul style="list-style-type: none"> Az edények és evőeszközök elhelyezése nem megfelelő a kosarakban. Lásd a kosár megpakolására vonatkozó ismertetőt. Ellenőrizze, hogy a szórókarok szabadon mozognak-e.
A hálózati megszakító a készülék miatt leold.	<ul style="list-style-type: none"> A hálózati megszakító terhelhetősége (amperszáma) nem elegendő az összes háztartási készülék egyszerre történő üzemeltetéséhez. Ellenőrizze a konnektor terhelhetőségét (amperszámát) és a megszakító kapacitását, és kapcsolja ki a használatban levő készülékek egyikét. Belső elektromos hiba a készülékben. Vegye fel a kapcsolatot egy márkaszervizzel.



A lehetséges okok megismerésére nézze meg „**Az első használat előtt**”, a „**Napi használat**” vagy a „**Hasznos tanácsok és javaslatok**” című fejezetet.

Ha a probléma ismét jelentkezik, akkor forduljon a márkaszervizhez.

A táblázatban nem található riasztási kódokkal kapcsolatban forduljon a márkaszervizhez.

Miután ellenőrizte a készüléket, kapcsolja azt ki, majd kapcsolja be újra.

12.1 A mosogatás és a szárítás eredménye nem kielégítő

Jelenség	Lehetséges ok és megoldás
A mosogatás eredménye nem kielégítő.	<ul style="list-style-type: none"> Olvassa el a „Napi használat” és a „Hasznos tanácsok és javaslatok” c. fejezetet, valamint a kosár megtöltésére vonatkozó útmutatót. Használjon intenzívebb mosogatóprogramot. Tisztítsa meg a szórókar-fúvókákat és a szűrőt. Olvassa el az „Ápolás és tisztítás” című fejezetet.

Jelenség	Lehetséges ok és megoldás
A szárítás eredménye nem kielégítő.	<ul style="list-style-type: none"> • Az elmosogatott tárgyakat túl hosszú ideig hagyta a zárt készülékben. • Nincs a készülékben öblítőszer, vagy nem elegendő az adagolt öblítőszer mennyisége. Állítsa az öblítőszer-adagolót magasabb fokozatra. • Szükséges lehet a műanyag evőeszközök és edények törülközővel való szárítása. • A legjobb szárítási eredmény eléréséhez kapcsolja be az XtraDry kiegészítő funkciót, majd válassza az AutoOpen lehetőséget. • Javasoljuk, hogy mindig használjon öblítőszer, kombinált mosogatószer-tabletták használatakor is.
Fehéres csíkok vagy kékes réteg látható a poharakon és edényeken.	<ul style="list-style-type: none"> • Túl nagy volt az adagolt öblítőszer mennyisége. Alacsonyabb szintre állítsa be az öblítőszer szintjét. • Túl sok volt a mosogatószer.
Szennyeződések és cseppnyomok vannak a poharakon és edényeken.	<ul style="list-style-type: none"> • Nem elegendő az adagolt öblítőszer mennyisége. Állítsa magasabbra az öblítőszer szintjét. • Lehet, hogy az öblítőszer minősége az oka.
Nedvesek az edények.	<ul style="list-style-type: none"> • A legjobb szárítási eredmény eléréséhez kapcsolja be az XtraDry kiegészítő funkciót, majd válassza az AutoOpen lehetőséget. • Nem szerepel szárítási fázis a programban, vagy alacsony a szárítási fázis hőmérséklete. • Az öblítőszer-adagoló üres. • Lehet, hogy az öblítőszer minősége az oka. • Lehet, hogy a kombinált mosogatószer-tabletták minősége az oka. Próbálkozzon másik márkával, vagy töltsse fel az öblítőszer-adagolót, és kombinált mosogatószer-tablettákkal együtt használja az öblítőszer.
A készülék belseje nedves.	<ul style="list-style-type: none"> • Ez nem hiba. A jelenséget az okozza, hogy a levegőben levő nedvesség kicsapódik a falakon.
Szokatlan habképződés mosogatás közben.	<ul style="list-style-type: none"> • Csak mosogatógépekhez készült mosogatószer használjon. • Szivárog az öblítőszer-adagoló. Vegye fel a kapcsolatot egy márkaszervizzel.
Rozsdafoltok láthatók az evőeszközökön.	<ul style="list-style-type: none"> • Túl sok a só a mosogatóhoz használt vízben. Lásd „A vízlágyító” c. fejezetet. • Ezüst és rozsdamentes evőeszközöket helyezett egymás mellé. Ne helyezzen egymáshoz közel ezüst és rozsdamentes tárgyakat.

Jelenség	Lehetséges ok és megoldás
Mosogatószer marad a program végén a mosogatósz-er-adagolóban.	<ul style="list-style-type: none"> A mosogatószer-tabletta beragadt az adagolóba, és ezért nem teljesen mosta ki a víz. A víz nem tudja kimosni a mosogatószert az adagolóból. Ellenőrizze, hogy a szűrőkar nincs-e eltömődve. Ellenőrizze, hogy a kosarakba helyezett eszközök nem akadályozzák-e a mosogatószer-adagoló felélének kinyitását.
A készülék belsejében kellemetlen szag észlelhető.	<ul style="list-style-type: none"> Lásd a „Belső tisztítás” című szakaszt.
Vízkölerakódás látható az evőeszközökön, az üstön és az ajtó belsején.	<ul style="list-style-type: none"> A só szintje alacsony; ellenőrizze a feltöltés visszajelzőt. Laza a sótartály kupakjának rögzítése. A csapvíz kemény. Lásd „A vízlágyító” c. fejezetet. Még akkor is használjon sót, és állítsa be a vízlágyító regenerálását, ha kombinált mosogatószertablettákat használ. Lásd „A vízlágyító” c. fejezetet. Amennyiben továbbra is vízkőmaradványokat észlel, erre a célra készült speciális készüléktisztító szerrel tisztítsa meg a készüléket. Próbáljon ki másik mosogatószert. Forduljon a mosogatószer gyártójának ügyfélszolgálatához.
Az edények fénytelené válnak, elszíneződtek vagy sérültek.	<ul style="list-style-type: none"> Ellenőrizze, hogy kizárólag mosogatógépből tisztítható tárgyakat helyezett-e a készülékbe. Óvatosan végezze a kosarakba való be- és kipakolást. Lásd a kosár megpakolására vonatkozó ismertetőt. A kényes darabokat helyezze a felső kosárba.



A lehetséges okok megismerésére nézze meg „**Az első használat előtt**”, a „**Napi használat**” vagy a „**Hasznos tanácsok és javaslatok**” című fejezetet.

13. MŰSZAKI INFORMÁCIÓK

Méretek	Szélesség / magasság / mélység (mm)	596 / 818-898 / 550
Elektromos csatlakoztatás ¹⁾	Feszültség (V)	200 - 240
	Frekvencia (Hz)	50 / 60

Hálózati víznyomás	Min. / max. bar (MPa)	0.5 (0.05) / 8 (0.8)
Vízellátás	Hidegvíz vagy melegvíz 2)	maximum 60 °C
Kapacitás	Teríték	13
Energiafogyasztás	Bekapcsolva hagyva (W)	5.0
Energiafogyasztás	Kikapcsolt állapotban (W)	0.10

1) A további értékeket lásd az adattáblán.

2) Ha a melegvíz alternatív energiaforrásból származik (pl. napelemek, szélenergia), akkor az energiafogyasztás csökkentése érdekében használja a melegvíz-vezetékét.

14. KÖRNYEZETVÉDELMI TUDNIVALÓK

A  következő jelzéssel ellátott anyagokat hasznosítsa újra. Újrahasznosításhoz tegye a megfelelő konténerekbe a csomagolást. Járuljon hozzá környezetünk és egészségünk védelméhez, és hasznosítsa újra az elektromos és elektronikus hulladékot. A

 tiltó szimbólummal ellátott készüléket ne dobja a háztartási hulladék közé. Juttassa el a készüléket a helyi újrahasznosító telepre, vagy lépjen kapcsolatba a hulladékkezelésért felelős hivatallal.

INNHOOLD

1. SIKKERHETSINFORMASJON.....	26
2. SIKKERHETSANVISNINGER.....	27
3. PRODUKTBEKRIVELSE.....	29
4. BETJENINGSPANEL.....	29
5. PROGRAMMER.....	30
6. INNSTILLINGER.....	31
7. TILVALG.....	34
8. FØR FØRSTE GANGS BRUK.....	34
9. DAGLIG BRUK.....	36
10. RÅD OG TIPS.....	37
11. STELL OG RENGJØRING.....	39
12. FEILSØKING.....	40
13. TEKNISKE DATA.....	44

VI TENKER PÅ DEG

Takk for at du har kjøpt et produkt fra Electrolux. Du har valgt et produkt som bringer flere tiår med erfaring og innovasjon med seg. Genial og stilig, og den er designet med tanke på deg. Du kan være trygg på at du får gode resultater hver gang du bruker den.

Velkommen til Electrolux.

Gå inn på vårt nettsted for å finne:



Få råd om bruk, finne brosjyrer, feilsøking, serviceinformasjon:
www.electrolux.com/webserviceservice



Registrer produktet ditt for å få bedre service:
www.registerelectrolux.com



Kjøp tilbehør, forbruksvarer og originale reservedeler til produktet ditt:
www.electrolux.com/shop

KUNDESTØTTE OG SERVICE

Bruk alltid originale reservedeler.

Når du kontakter vår autoriserte serviceavdeling, må du sørge for å ha følgende data for hånden: Modell, PNC (produktnummer), serienummer.

Informasjonen finner du på typeskiltet.

 Advarsel/Forsiktig – Sikkerhetsinformasjon

 Generell informasjon og tips

 Miljøinformasjon

Med forbehold om endringer.

1. ⚠ SIKKERHETSINFORMASJON

Les instruksjonene nøye før montering og bruk av produktet. Produsenten er ikke ansvarlig for personskader eller andre skaper som følge av feilaktig installasjon eller bruk. Ta alltid vare på instruksjonene på et tilgjengelig sted for fremtidig referanse.

1.1 Sikkerhet for barn og utsatte personer

- Dette produktet kan brukes av barn fra åtte år og oppover, og av personer med reduserte evner hvis de har tilsyn og/eller får instruksjon i sikker bruk av produktet og forstår hvilke farer som kan inntreffe.
- Ikke la barn leke med produktet.
- Oppbevar alle vaskemidler utilgjengelig for barn.
- Hold barn og kjæledyr borte fra produktet når døren er åpen.
- Rengjøring og vedlikehold av produktet skal ikke utføres av barn med mindre de er under tilsyn.

1.2 Generelt om sikkerhet

- Dette produktet er kun ment for bruk i husholdninger og liknende bruk som:
 - gårdshus; personalkjøkken i butikker, på kontorer og andre arbeidsmiljøer;
 - av gjester på hoteller, moteller, pensjonater og andre boligtyper.
- Produktets spesifikasjoner må ikke endres.
- Driftsvanntrykket (minimum og maksimum) må være mellom 0.5 (0.05) / 8 (0.8) bar (Mpa)
- Overhold maksimalt antall 13 kuverter.
- Om strømledningen er skadet må den erstattes av produsenten, et autorisert servicesenter eller likt kvalifiserte personer for å unngå skader.
- Plasser kniver og bestikk med skarpe kanter i bestikkurven med spissen ned eller i en horisontal posisjon.

- Ikke la produktets dør stå åpen, uten tilsyn, for å forhindre at noen faller over den.
- Slå av produktet og trekk støpselet ut av stikkontakten før det utføres noe vedlikehold.
- Ikke bruk høytrykksspyler og/eller damp til å rengjøre produktet.
- Ventilasjonsåpningene på basen (hvis aktuelt) må ikke blokkeres av et teppe.
- Produktet skal kobles til vannforsyningen med det nye medfølgende slangesettet. Gamle slangesett må ikke brukes på nytt.

2. SIKKERHETSANVISNINGER

2.1 Montering

- Fjern all emballasje.
- Ikke monter eller bruk et skadet produkt.
- Ikke monter eller bruk produktet på steder der temperaturen er lavere enn 0 °C.
- Følg monteringsanvisningene som følger med produktet.
- Sørg for at produktet er montert under og ved siden av stabile seksjoner.

det er tilgang til stikkontakten etter monteringen.

- Ikke trekk i kabelen for å koble fra produktet. Trekk alltid i selve støpselet.
- Dette produktet er i overensstemmelse med EØS-direktivene.
- Bare for Storbritannia og Irland. Produktet har en 13 A-stikkontakt. Skulle det bli nødvendig å skifte sikringen i stikkontakten, bruk en sikring: 13 amp ASTA (BS 1362).

2.2 Elektrisk tilkopling



ADVARSEL!

Fare for brann og elektrisk støt.

- Produktet må være jodet.
- Kontroller at det er samsvar mellom den elektriske informasjonen på typeskiltet og strømforsyningen i huset. Hvis det ikke er det, må du kontakt en elektriker.
- Bruk alltid en korrekt montert, jodet stikkontakt.
- Ikke bruk doble stikkontakter eller skjøteledninger.
- Pass på at støpselet og strømkabelen ikke blir påført skade. Hvis strømkabelen må erstattes, må dette utføres av vårt Autoriserte servicesenter.
- Ikke sett støpselet i stikkontakten før monteringen er fullført. Kontroller at

2.3 Vanntilkopling

- Ikke påfør skade på vannslangene.
- La vannet renne til det er rent og klart før du kopler til nye rør eller rør som ikke er blitt brukt på lengre tid, der reparasjonsarbeid er blitt utført eller nye enheter er blitt montert (vannmålere osv.).
- Sørg for at det ikke er synlige vannlekkasjer under og etter første gangs bruk av produktet.
- Vanninntaksslangen har en sikkerhetsventil og en dobbel mantel med en indre strømlledning.
- Uten elektrisk strøm er ikke vannbeskyttelsessystemet aktivt. Fare for å renne over.

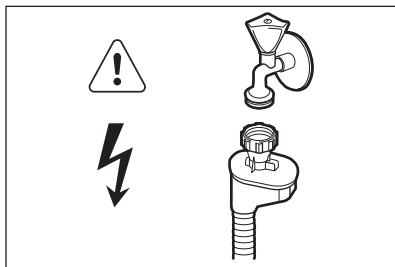
**ADVARSEL!**

Farlig spenning.

- Hvis vanninntaksslangen er defekt, må du umiddelbart stenge vannkranen og trekke ut støpselet. Kontakt servicesenteret for å bytte ut vanninntaksslangen.

2.4 Bruk

- Ikke sitt eller stå på den åpne døren.
- Oppvaskmidler er farlig. Følg sikkerhetsinstruksjonene på oppvaskmiddelpakken.
- Ikke drikk eller lek med vann i produktet.
- Ikke ta ut oppvasken fra produktet før oppvaskprogrammet er ferdig. Det kan være oppvaskmiddel på oppvasken.

- Produktet kan slippe ut varm damp, hvis du åpner døren mens et oppvaskprogram er i gang.
- Ikke legg brennbare produkter, eller gjenstander som er fuktet med brennbare produkter, inn i eller i nærheten av produktet.

2.5 Service

- Kontakt et autorisert servicesenter for å reparere produktet. Vi anbefaler at du bare bruker originale reservedeler.
- Når du kontakter servicesenteret, må du sørge for at du har følgende informasjon, som du finner på typeskiltet, tilgjengelig.
Modell:
PNC (produktnummer) :
Serienummer:

2.6 Avfallsbehandling**ADVARSEL!**

Fare for skade og kvelning.

- Koble produktet fra strømmen.
- Kutt av strømkabelen og kast den.
- Fjern dørlåsen for å forhindre at barn og dyr stenger seg inne i produktet.

3. PRODUKTBEKRIVELSE

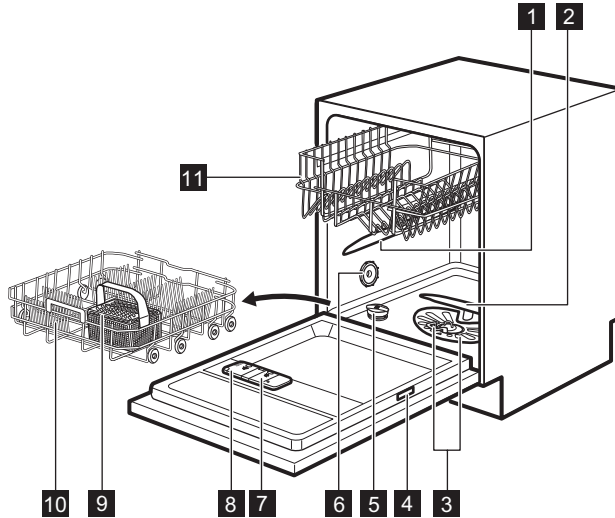

- | | |
|-------------------------------|--------------------------------|
| 1 Øvre spylearm | 7 Skyllemiddelbeholder |
| 2 Nedre spylearm | 8 Oppvaskmiddelbeholder |
| 3 Filtre | 9 Bestikkurv |
| 4 Typeskilt | 10 Nedre kurv |
| 5 Saltbeholder | 11 Øvre kurv |
| 6 Ventilasjonsåpningen | |

3.1 Beam-on-Floor

Beam-on-Floor er et lys som vises på gulvet under produktets dør.

- Når programmet starter, tennes det røde lyset og lyser så lenge programmet varer.

- Når programmet er ferdig, tennes et grønt lys.
- Når produktet har en feil, vil det røde lyset blinke.



Beam-on-Floor slukkes når produktet slås av.

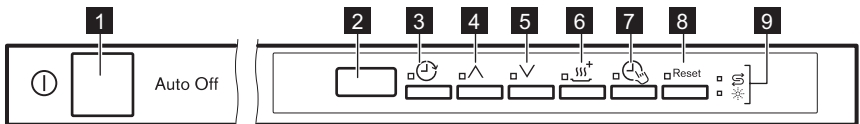

4. BETJENINGSPANEL







- | | |
|------------------------------|------------------------------|
| 1 På/av-knapp | 5 Programvelger (ned) |
| 2 Display | 6 XtraDry-knapp |
| 3 Delay-knapp | 7 TimeManager-knapp |
| 4 Programvelger (opp) | 8 Reset-knapp |

9 Indikatorer

4.1 Indikatorer

Indikator	Beskrivelse
	Skyllmiddelindikator. Den er av når programmet er i bruk.
	Saltindikator. Den er av når programmet er i bruk.

5. PROGRAMMER

Program	Grad av smuss Type vask	Programfaser	Tilvalg
P1 ECO 1)	<ul style="list-style-type: none"> • Normalt skittent • Servise og bestikk 	<ul style="list-style-type: none"> • Forvask • Vask 50 °C • Skyllinger • Tørk 	<ul style="list-style-type: none"> • TimeManager • XtraDry
P2 AUTO 2)	<ul style="list-style-type: none"> • Alt • Servise, bestikk, gryter og panner 	<ul style="list-style-type: none"> • Forvask • Vask på 45 °C til 70 °C • Skyllinger • Tørk 	<ul style="list-style-type: none"> • XtraDry
P3 	<ul style="list-style-type: none"> • Meget skittent • Servise, bestikk, gryter og panner 	<ul style="list-style-type: none"> • Forvask • Vask 70 °C • Skyllinger • Tørk 	<ul style="list-style-type: none"> • TimeManager • XtraDry
P5  3)	<ul style="list-style-type: none"> • Nytt smuss • Servise og bestikk 	<ul style="list-style-type: none"> • Vask 60 °C eller 65 °C • Skyllinger 	<ul style="list-style-type: none"> • XtraDry
P4 	<ul style="list-style-type: none"> • Normalt eller litt skittent • Skjørt servise og glass 	<ul style="list-style-type: none"> • Vask 45 °C • Skyllinger • Tørk 	<ul style="list-style-type: none"> • XtraDry
P6  4)	<ul style="list-style-type: none"> • Alt 	<ul style="list-style-type: none"> • Forvask 	





1) Med dette programmet får du mest mulig effektivt vann- og energiforbruk for normalt skittent bestikk og servise. (Dette er standardprogrammet for testinstitutter).

2) Produktet registrerer hvor skittent og hvor mye servise som er satt i kurvene. Den regulerer vanntemperaturen og -mengden, energiforbruket og programtiden automatisk.

3) Dette programmet kan brukes til å vaske servise med nytt smuss. Det gir gode oppvaskresultater på kort tid.

4) Med dette programmet kan du raskt skylle av oppvasken for å forhindre at matrester fester seg og at det dannes lukt i produktet. Ikke bruk oppvaskmiddel med dette programmet.

5.1 Forbruksverdier

Program 1)	Vann (l)	Energi (kWh)	Varighet (min)
P1 ECO	9.9	0.832	240
P2 AUTO	7 - 12	0.7 - 1.5	45 - 160
P3 	13 - 15	1.4 - 1.6	140 - 160
P5 	9	0.8	30
P4 	13 - 14	0.9 - 1.1	70 - 80
P6 	4	0.1	14

1) Vanntrykk og -temperatur, og tilvalgene og mengden servise som er satt inn kan endre verdiene.

5.2 Informasjon for testinstitutter

For all nødvendig informasjon om testytelse, send en e-post til:

info.test@dishwasher-production.com

Skriv ned PNC (produktnummer), som du finner på typeskiltet.

6. INNSTILLINGER

6.1 Programvalgmodus og brukermodus

Når produktet er i programvalgmodus er det mulig å stille inn et program og å gå inn i brukermodus.

I brukermodus kan følgende innstillinger endres:

- Nivået på vannmykner i henhold til vannhardheten.
- Aktivering eller deaktivering av lydsignal for at programmet er ferdig.
- Aktivering eller deaktivering av varsel om tømning av skyllemiddel.
- Aktivering eller deaktivering av AutoOpen.

Disse innstillingene vil bli lagret til du endrer dem igjen.

Hvordan stille inn programvalgmodus

Produktet er i programvalgmodus når displayet viser programnummer **P1**.

Når du aktiverer produktet er det vanligvis i programvalgmodus. Men om dette ikke skjer kan du stille inn programvalgmodus på følgende måte:

Trykk og hold **Reset** til produktet er i programvalgmodus.

6.2 Vannhardheten

Vannmykneren fjerner mineraler fra vannforsyningen, som ellers ville ha skadelig effekt på vaskeresultatene og produktet.

Jo mer vannet inneholder av disse mineralene, dess hardere er vannet. Vannhardhet måles i tilsvarende skalaer. Vannmykneren må justeres i henhold til vannhardheten der du bor. Det lokale

vannverket kan gi opplysninger om hardheten til vannet der du bor. Det er viktig å stille vannhardheten inn på riktig nivå for å sikre gode vaskeresultater.

Hardhet vann

Tyske grader (dH°)	Franske grader (°fH)	mmol/l	Clarkegrader	Nivå på vannvasker
47 – 50	84 – 90	8,4 – 9,0	58 – 63	10
43 – 46	76 – 83	7,6 – 8,3	53 – 57	9
37 – 42	65 – 75	6,5 – 7,5	46 – 52	8
29 – 36	51 – 64	5,1 – 6,4	36 – 45	7
23 – 28	40 – 50	4,0 – 5,0	28 – 35	6
19 – 22	33 – 39	3,3 – 3,9	23 – 27	5 1)
15 – 18	26 – 32	2,6 – 3,2	18 – 22	4
11 – 14	19 – 25	1,9 – 2,5	13 – 17	3
4 – 10	7 – 18	0,7 – 1,8	5 – 12	2
<4	<7	< 0,7	< 5	1 2)

1) Fabrikkinnstilling.

2) Ikke bruk salt på dette nivået.

Enten du bruker standard oppvaskmiddel eller multi-tabletter (med eller uten salt), angi egnet vannhardhetsnivå for å holde indikatoren for påfylling av salt aktivert.



Multi-tabletter med salt er ikke effektive nok til å mykne hardt vann.

- Indikatorene \wedge , \vee og III^+ slukker.
- Indikatoren II^+ fortsetter å blinke.
- Displayet viser den gjeldende vannhardhetsinnstillingen f.eks.

5 L = nivå 5.

- Trykk på II^+ gjentatte ganger for å endre innstillingen.
- Trykk på på-/av-knappen for å bekrefte innstillingen.

Hvordan stille inn vannhardhet

Produktet må være i programvalgsmodus.

- For å aktivere brukermodus, trykk inn og hold \wedge og \vee samtidig til II^+ , \wedge , \vee og III^+ begynner å blinke og displayet er tomt.
- Trykk II^+ .

6.3 Varsling om tom skyllemiddelbeholder

Når skyllemiddelkammeret er tomt, vil skyllemiddelindikatoren slå seg på og be deg om å fylle på skyllemiddel. Hvis du bruker multi-tabletter med skyllemiddel og er fornøyd med tørkeresultatet, kan du deaktivere varselet om å fylle på skyllemiddel. Vi anbefaler imidlertid at du alltid bruker skyllemiddel for best mulig tørkeresultat.

Hvis du bruker standard oppvaskmiddel eller multi-tabletter uten skyllemiddel, aktiverer du varslingen å holde indikatoren for påfylling av skyllemiddel aktivert.

Slik deaktiverer du varsel om tømning av skyllemiddel

Produktet må være i programvalgsmodus.

1. For å aktivere brukermodus, trykk inn og hold \wedge og \vee samtidig til ⌚ , \wedge , \vee og ⏏^+ begynner å blinke og displayet er tomt.
2. Trykk \wedge .
 - Indikatorene ⌚ , \vee og ⏏^+ slukker.
 - Indikatoren \wedge fortsetter å blinke.
 - Displayet viser gjeldende innstilling.
 - I d = varsel om tømning av skyllemiddel er aktivert.
 - O d = varsel om tømning av skyllemiddel er deaktivert.
3. Trykk på \wedge for å endre innstillingen.
4. Trykk på på-/av-knappen for å bekrefte innstillingen.

6.4 Lydsignaler

Lydsignal høres når det oppstår en feilfunksjon i produktet. Det er ikke mulig å deaktivere disse lydsignalene.

Det vil også lyde et lydsignal når programmet er ferdig. Dette lydsignalet er av ved standard, men det er mulig å aktivere det.

Slik aktiverer du lydsignaler ved programslutt

Produktet må være i programvalgsmodus.

1. For å aktivere brukermodus, trykk inn og hold \wedge og \vee samtidig til ⌚ , \wedge , \vee og ⏏^+ begynner å blinke og displayet er tomt.

2. Trykk \vee .
 - Indikatorene ⌚ , \wedge og ⏏^+ slukker.
 - Indikatoren \vee fortsetter å blinke.
 - Displayet viser gjeldende innstilling:
 - O b = Lydsignal av.
 - I b = Lydsignal på.
3. Trykk på \vee for å endre innstillingen.
4. Trykk på på-/av-knappen for å bekrefte innstillingen.

6.5 AutoOpen

AutoOpen forbedrer tørkeresultatet med mindre energiforbruk.

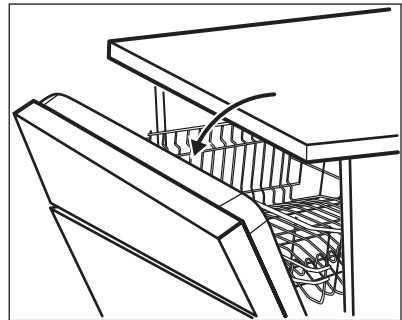

Når tørkefasen er i gang, åpner en enhet produktets dør. Døren står da på gløtt.



FORSIKTIG!

Ikke prøv å lukke produktets dør innen 2 minutter etter en automatisk åpning. Dette kan skade produktet.

AutoOpen aktiveres automatisk med alle programmene, bortsett fra ⏏^+ og **PLATE WARMER** (hvis aktuelt).

For å forbedre tørkeytelsen, kan du henvise til tilvalget XtraDry eller aktivere AutoOpen.

Slik deaktiverer du AutoOpen

Produktet må være i programvalgsmodus.

1. For å aktivere brukermodus, trykk inn og hold \wedge og \vee samtidig til \odot , \wedge , \vee og III^+ begynner å blinke og displayet er tomt.
2. Trykk III^+ .
 - Indikatorene \odot , \wedge og \vee slukker.
- Indikatoren III^+ fortsetter å blinke.
- Displayet viser gjeldende innstilling: $\text{I} \square = \text{AutoOpen}$ aktivert.
3. Trykk på III^+ for å endre innstillingen: $\text{II} \square = \text{AutoOpen}$ deaktivert.
4. Trykk på på-/av-knappen for å bekrefte innstillingen.

7. TILVALG



Ønsket tilvalg må aktiveres hver gang før du starter et program.

Det er ikke mulig å aktivere eller deaktivere alternativer mens et program er i bruk.



Ikke alle alternativer er kompatible med hverandre. Om du har valgt alternativer som ikke er kompatible vil produktet automatisk deaktivere ett eller flere av dem. Kun indikatorene for alternativene som fortsatt er aktive forblir tent.

7.1 XtraDry

Aktiver dette tilvalget hvis du vil gjøre tørkeresultatet bedre. Når dette tilvalget brukes kan noen programmets varighet, vannforbruk og den siste skylletemperaturen påvirkes.

Tilvalget XtraDry er et permanent tilvalg for alle programmet, bortsett fra **ECO**, og må ikke velges for hver syklus.

Aktivering av tilvalget XtraDry deaktiverer TimeManager og omvendt.

Hvordan slå på XtraDry

Trykk III^+ . Den tilhørende indikatoren tennes.

Hvis dette tilvalget ikke er tilgjengelig for programmet vil tilhørende indikator ikke tenne eller den vil blinke hurtig i noen sekunder og deretter slukke. Displayet viser den oppdaterte programvarigheten.

7.2 TimeManager

Dette tilvalget øker trykket og temperaturen på vannet. Vaske- og tørkefasene er kortere.

Den totale programvarigheten reduseres med ca. 50 %.

Vaskeresultatene er det samme som med normal programvarighet. Tørkeresultatene kan reduseres.

Hvordan slå på TimeManager

Trykk på \odot , og den tilhørende indikatoren tennes.

Hvis tilvalget ikke kan anvendes med programmet:

- Programlinjen lyser ikke.
- Den aktuelle indikatoren tennes ikke eller den blinker raskt i et par sekunder og så slukkes.

Displayet viser den oppdaterte programvarigheten.

8. FØR FØRSTE GANGS BRUK

1. Sikre at nivået på vannmykneren passer til hardheten for vannforsyningen. Om ikke, juster nivået på vannmykneren.

2. Fyll saltbeholderen.
3. Fyll skyllemiddelbeholderen.
4. Åpne vannkranen.
5. Start et program for å fjerne eventuelle vaskemiddelrester som fortsatt kan befinne seg i produktet. Ikke bruk oppvaskmiddel og ikke sett noe i kurvene.

Når du starter et program, kan produktet bruke opptil fem minutter på å lade harpiksen i vannhardheten på nytt. Det ser ut som produktet ikke fungerer. Vaskefasen starter bare etter at denne prosedyren er fullført. Prosedyren blir gjentatt periodisk.

8.1 Saltbeholderen



FORSIKTIG!

Bruk kun salt som er beregnet for oppvaskmaskiner.

Saltet brukes til å lade opp harpiksen i vannmykneren og til å sikre gode vaskeresultater i daglig bruk.

Hvordan fyller du saltbeholderen

1. Drei lokket på saltbeholderen mot klokken og fjern det.
2. Fyll 1 liter vann i saltbeholderen (kun første gang).
3. Fyll saltbeholderen med oppvaskmaskinsalt.

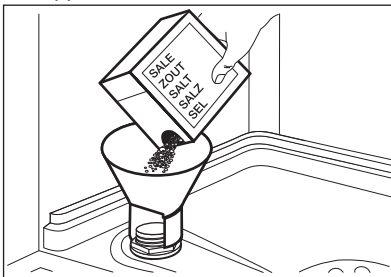

4. Fjern saltsøl rundt åpningen på saltbeholderen.

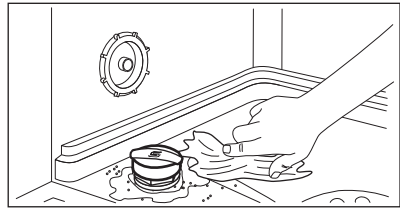

5. Lukk saltbeholderen ved å dreie lokket med klokken.



FORSIKTIG!

Det kan komme vann og salt ut av saltbeholderen når du fyller den. For å forhindre korrosjon, må du starte et program umiddelbart etter at du har fylt saltbeholderen.

8.2 Hvordan fyller skyllemiddelbeholderen

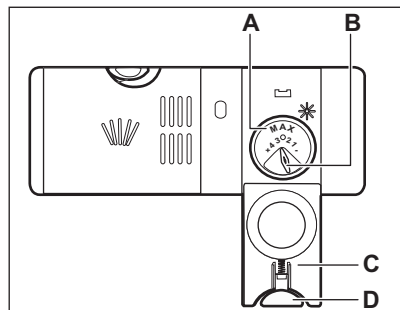
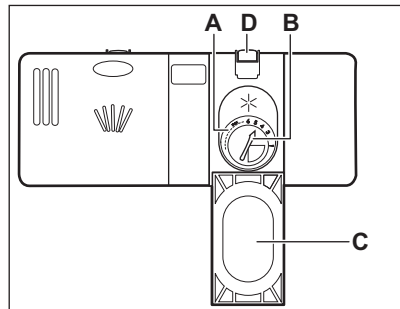

FORSIKTIG!

Bruk kun skyllemiddel som er beregnet for oppvaskmaskiner.

1. Trykk på utløserknappen (D) for å åpne lokket (C).
2. Hell i skyllemiddel i dispenserens (A) til væsken når nivået "max".
3. Tørk bort skyllemiddelsøl med en absorberende klut for å unngå for mye skumdannelse.

4. Lukk lokket. Sørg for at utløserknappen låses i posisjon.



Du kan vri bryteren på mengden som utløses (B) mellom posisjon 1 (lavest mengde) og posisjon 4 eller 6 (høyest mengde).

9. DAGLIG BRUK

1. Åpne vanntilførselen.
2. Trykk på av/på-knappen for å slå på produktet.

Sikre at produktet er i programvalgmodus.

- Fyll saltbeholderen hvis saltindikatoren er på.
 - Fyll skyllemiddelbeholderen hvis skyllemiddel-indikatoren er på.
3. Fyll kurvene.
 4. Tilsett oppvaskmaskinmiddel.
 5. Velg og start riktig program for den aktuelle oppvasktypen og smussgrad.

9.1 Bruke oppvaskmiddel

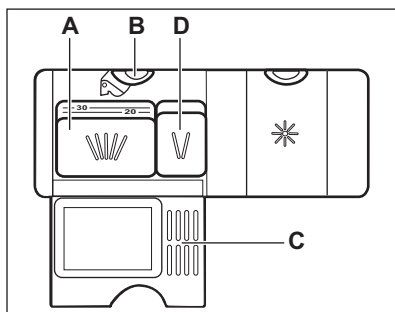
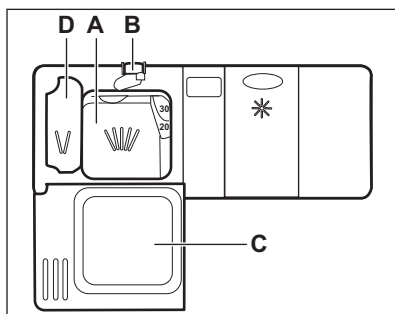

1. Trykk på utløserknappen (B) for å åpne lokket (C).
2. Ha i vaskemiddel, i pulver eller tabletter, i beholderen (A).
3. Dersom programmet har en forvaskfase, ha i en liten dose vaskemiddel i beholderen (D).
4. Lukk lokket. Sørg for at utløserknappen låses i posisjon.

9.2 Stille inn og starte et program

Auto Off-funksjonen

Denne funksjonen minker energiforbruket ved å automatisk deaktivere produktet når det ikke er i bruk.

Funksjonen tas i bruk:

- 5 minutter etter at programmet er fullført.
- Etter 5 minutter om programmet ikke har startet.

Starte et program

1. Hold døren til produktet åpen.
2. Trykk på av/på-knappen for å slå på produktet. Sikre at produktet er i programvalgmodus.
3. Trykk på \wedge eller \vee flere ganger inntil displayet viser nummeret på det programmet du vil starte. Displayet viser programnummeret i ca. 3 sekunder og så viser det programmets varighet.
4. Still inn de relevante tilvalgene.
5. Lukk produktets dør for å starte programmet.

Starte et program med starttidsforvalg

1. Still inn et program.
2. Trykk på  gjentatte ganger til displayet viser starttidsforvalget som du ønsker å starte fra (fra 1 til 24 timer).

Indikatoren for starttidsforvalg tennes.

3. Lukk produktets dør for å starte nedtellingen.

Mens en nedtelling kjører er det mulig å øke starttidsforvalg men ikke endre valg av programmet og andre tilvalg.

Når nedtellingen er ferdig, starter programmet.

Åpne døren mens produktet er i bruk

Hvis du åpner døren mens et program går, vil produktet stoppe. Den kan påvirke energiforbruket og programtiden. Når du lukker døren, vil produktet fortsette fra der det ble avbrutt.



Hvis døren er åpen i mer enn 30 sekunder i løpet av tørkefasen blir det aktuelle programmet avsluttet. Dette skjer ikke dersom døren åpnes av funksjonen AutoOpen.



Ikke prøv å lukke produktets dør innen 2 minutter etter AutoOpen åpner den automatisk, siden dette kan føre til skade på produktet. Etterpå lukkes døren i 3 minutter til, og programmet slutter.

Avbryte starttidsforvalget mens nedtellingen er i gang

Når du avbryter starttidsforvalget, må du angi programmet og tilvalgene igjen.

Trykk og hold **Reset** til produktet er i programvalgmodus.

Avbryte programmet

Trykk og hold **Reset** til produktet er i programvalgmodus.

Kontroller at det er oppvaskmiddel i oppvaskmiddelbeholderen før du starter et nytt program.

Programslutt

Når programmet er ferdig viser displayet 0:00 .

1. Trykk på av/på-knappen eller vent til Auto Off-funksjonen deaktiveres produktet automatisk.
2. Steng vannkranen.

10. RÅD OG TIPS

10.1 Generelt

De følgende hintene sørger for optimal vaske- og tørkeresultat ved daglig bruk og også hjelpe til med å beskytte miljøet.

- Fjern større matrester fra oppvasken og ha i søppelet.

- Ikke forhåndsvask oppvask for hånd. Ved behov, bruk forvaskprogrammet (dersom det er tilgjengelig) eller velg et program med en forvaskfase.
- Bruk alltid hele plassen i kurvene.
- Når du setter inn oppvask, påse at gjenstandene kan nås skikkelig og vaskes av vannet som kommer ut av

spylearmdysene. Påse at ingen gjenstander berører eller dekker hverandre.

- Du kan bruke oppvaskmiddel, skyllemiddel og salt separat eller muligtabletter (f.eks. "3in1", "4in1", "All in 1"). Følg instruksene som står skrevet på pakken.
- Velg program i hensyn til type oppvask og hvor skitten den er. Med ECO-programmet får du mest effektiv bruk av vann og energiforbruk for servise og bestikk som er normalt skittent.

10.2 Bruk salt, skyllemiddel og såpe

- Bare bruk salt, skyllemiddel og såpe som er beregnet på oppvaskmaskiner. Andre produkter kan skade produktet.
- I områder med hardt og veldig hardt vann anbefaler vi å bruke solo-oppvaskmiddel (pudder, gele, tabletter uten tilleggsfunksjoner), skyllemiddel og salt separat for optimale rengjørings- og tørkeresultater.
- Minst én gang i måneden bør produktet brukes med et rensmiddel som er spesielt tilpasset dette formålet.
- Oppvaskmiddeletablettene vil ikke løses helt opp ved bruk av korte programmer. For å forhindre rester på serviset, anbefaler vi at du bruker tabletter sammen med lange programmer.
- Ikke bruk mer enn riktig mengde oppvaskmiddel. Les anvisningene fra produsenten på oppvaskmiddelet.

10.3 Slik gjør du om du ikke lenger ønsker å bruke multitabletter

Utfør følgende prosedyre før du begynner å bruke separat rengjøringsmiddel, salt og skyllemiddel.

1. Still inn det høyeste nivået på vannmykneren.
2. Sikre at beholderne for salt og skyllemiddel er fulle.

3. Start det korteste programmet med en skyllefase. Ikke tilsett vaskemiddel og ikke sett noe i kurvene.
4. Når programmet er ferdig, juster vannmykneren i henhold til vannhardheten der du bor.
5. Juster mengden skyllemiddel som slipes ut.
6. Aktiver varsel om tømming av skyllemiddel.

10.4 Fylle kurvene

- Produktet skal kun brukes til å vaske gjenstander som er oppvaskmaskinsikre.
- Ikke bruk produktet til å vaske gjenstander som er laget av tre, horn, aluminium, tinn eller kobber.
- Du må ikke plassere vannabsorberende gjenstander i produktet (svamper, kjøkkenhåndklær).
- Fjern matrester fra gjenstandene.
- Bløtgjør brent mat som sitter fast på gjenstandene.
- Sett dype gjenstander (kopper, glass og kjeler) med åpningen ned.
- Kontroller at bestikk og servise ikke legger seg i hverandre. Bland skjær sammen med annet bestikk.
- Forsikre deg om at ikke glassene ikke står helt inntil hverandre.
- Legg små gjenstander i bestikkurven.
- Plasser lette redskaper i den øvre kurven. Forsikre deg om at gjenstandene ikke kan bevege seg.
- Påse at spylearmene kan bevege seg fritt før du starter et program.

10.5 Før start av et program

Påse at:

- Filtrene er rene og korrekt installert.
- Lokket på saltbeholderen sitter stramt på.
- Spylearmene er ikke tette.
- Oppvaskmaskinsalt og skyllemiddel er fylt på (med mindre du bruker kombi-oppvaskmiddeletabletter).
- Plasseringen av gjenstandene i kurvene er korrekt.
- Programmet passer til typen vask og smussgraden.
- Korrekt mengde vaskemiddel er brukt.

10.6 Tømme kurvene

1. La serviset avkjøle seg før du tar det ut av produktet. Varme elementer kan lett bli skadet.
2. Tøm den nedre kurven først, og deretter den øvre.



Når programmet er slutt kan det fortsatt være vann på sidene og på produktets dør.

11. STELL OG RENGJØRING



ADVARSEL!

Slå av produktet og trekk støpselet ut av stikkontakten før det utføres noe vedlikehold.



Møkkete filtre og tette spylearmen vil redusere vaskeresultatet. Kontroller jevnlig, og rengjør dem etter behov.

11.1 Rengjøre filterene

Filtersystemet består av 3 deler.

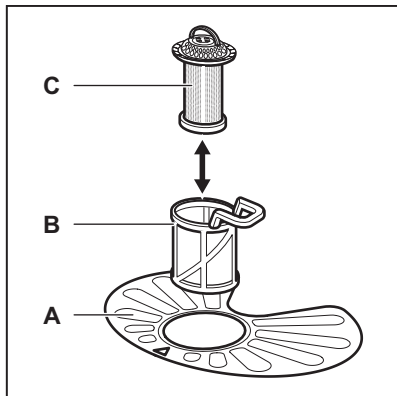

1. Drei filteret (B) mot klokken og fjern det.

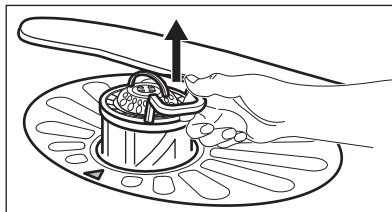
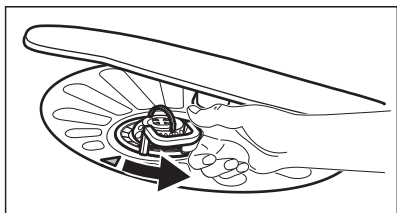

2. Fjern filteret (C) ut av filteret (B).
3. Fjern det flatfilteret (A).

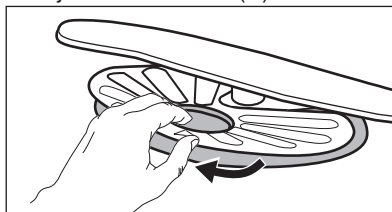

4. Vask filterene.

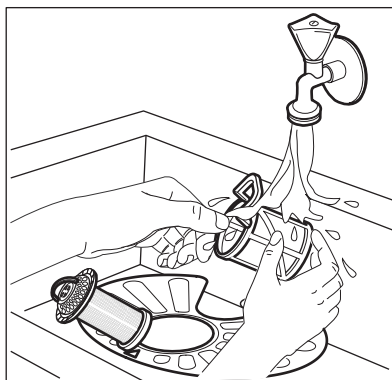

5. Påse at det ikke er rester av mat eller skitt på eller rundt kanten av bunnplassen.
6. Sett det flate filteret tilbake på plass (A). Sikre at det er korrekt plassert under de 2 lederne.

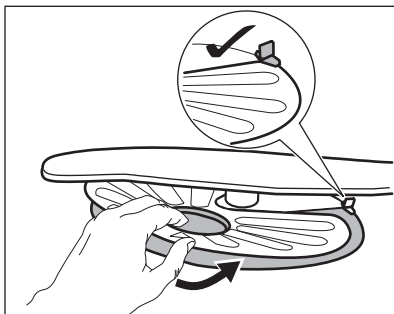

7. Monter filtrene (B) og (C) igjen.
8. Sett tilbake filteret (B) i det flatfilteret (A). Drei det med klokken til det låses.

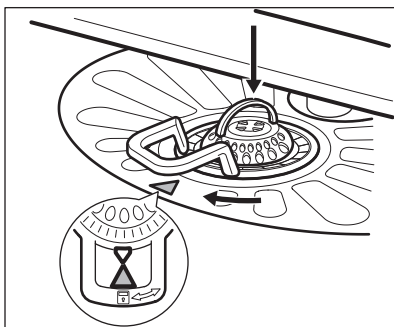
**FORSIKTIG!**

Feil plassering av filtrene kan føre til dårlig vaskeresultat og skade produktet.

12. FEILSØKING

Om produktet ikke starter eller stopper under bruk. Før du kontakter et autorisert servicesenter bør du sjekke om du kan løse problemet selv ved hjelp av informasjonen i tabellen.

**ADVARSEL!**

Reparasjoner som ikke er gjort ordentlig kan føre til en alvorlig sikkerhetsrisiko for brukeren. Alle reparasjoner må kun utføres av kvalifisert personell.

11.2 Rengjøre spylearmene

Ikke fjern spylearmene. Hvis matrester blokkerer hullene i spylearmene, kan du fjerne dem med en tynn og spiss gjenstand.

11.3 Utvendig rengjøring

- Rengjør produktet med en fuktig, myk klut.
- Bare kun nøytrale rengjøringsmidler.
- Du må aldri bruke skurende oppvaskmidler, skuresvamber eller løsemidler.

11.4 Innvendig rengjøring

- Rengjør produktet forsiktig med en myk, fuktig klut, inkludert gummipakningen på døren.
- Hvis du vanligvis bruker kortvarige programmer, kan disse etterlate rester av fett og kalk inne i produktet. For å unngå dette, anbefaler vi å kjøre langvarige programmer minst 2 ganger per måned.
- For å opprettholde optimal ytelsen for produktet, anbefaler vi å bruke et spesifikt rengjøringsprodukt for oppvaskmaskiner hver måned. Følg instruksjonene på produktpakningen nøye.

Ved enkelte problemer viser displayet en alarmkode.

De aller fleste problemene som oppstår under daglig bruk kan løses uten å måtte ta kontakt med et autorisert servicesenter.

Problem og alarmkode	Mulig årsak og løsning
Du kan ikke slå på produktet.	<ul style="list-style-type: none"> • Sørg for at støpselet er satt helt inn i veggkontakten. • Kontroller at det ikke er en skadet sikring i sikringskapet.
Programmet starter ikke.	<ul style="list-style-type: none"> • Kontroller at produktets dør er lukket. • Hvis starttidsforvalg er valgt, avbryt innstillingen eller vent til slutten av nedtellingen. • Produktet har startet oppladingsprosedyren for harpiksen i vannmykneren. Varigheten på prosedyren er ca. 5 minutter.
Produktet tar ikke inn vann. Displayet viser <i>10</i> .	<ul style="list-style-type: none"> • Kontroller om vannkranen er åpen. • Kontroller at trykket til vannforsyningen ikke er for lav. For å finne ut at dette, kontakt om nødvendig kommunen eller vannverket. • Kontroller at vannkranen ikke er tett. • Kontroller at filteret i inntaksslangen ikke er tett. • Kontroller at vanninntaksslangen ikke er bøyd eller i klem.
Produktet tømmes ikke for vann. Displayet viser <i>20</i> .	<ul style="list-style-type: none"> • Kontroller at avløpsrøret ikke er tett. • Kontroller at filteret i uttaksslangen ikke er tett. • Kontroller at kupéfilter system ikke er tett. • Kontroller at dreneringsslangen ikke er bøyd eller i klem.
Lekkasjestoppssystemet er på. Displayet viser <i>30</i> .	<ul style="list-style-type: none"> • Steng vannkranen og kontakt servicesenteret.
Produktet stopper og starter flere ganger under bruk.	<ul style="list-style-type: none"> • Dette er normalt. Det gir beste vaskeresultat, og sparer energi.
Programmet varer for lenge.	<ul style="list-style-type: none"> • Velg tilvalget TimeManager for å gjøre programtiden kortere. • Hvis starttidsforvalg er valgt, avbryt innstillingen eller vent til slutten av nedtellingen.
Tid som gjenstår i displayet øker og hopper til nesten slutten av programtiden.	<ul style="list-style-type: none"> • Dette er ikke et problem. Produktet fungerer som det skal.
Liten lekkasje fra døren til produktet.	<ul style="list-style-type: none"> • Produktet står ikke plant. Løsne eller stram de regulerbare bena (hvis nødvendig). • Døren til apparatet befinner seg ikke i midten av produktet. Juster den bakre foten (hvis nødvendig).

Problem og alarmkode	Mulig årsak og løsning
Døren til produktet er vanskelig å lukke.	<ul style="list-style-type: none"> • Produktet står ikke plant. Løsne eller stram de regulerbare bena (hvis nødvendig). • Deler av serviset stikker ut av kurvene.
Risting/dunkelyder fra innsiden av produktet.	<ul style="list-style-type: none"> • Serviset er ikke ordentlig ordnet i kurvene. Se brosjyren om innlasting i kurvene. • Pass på at spylearmene kan rotere fritt.
Produktet utløser sikringen.	<ul style="list-style-type: none"> • Strømstyrken er ikke nok til å tilføre alle produktene strøm samtidig. Kontroller strømstyrken i støpselet og kapasiteten til måleren, eller slå av et annet produkt som er i bruk. • Intern elektrisk feil ved produktet. Kontakt et autorisert servicesenter.



Se «**Før første gangs bruk**», «**Daglig bruk**» eller «**Råd og tips**» for andre mulige årsaker.

Kontakt servicesenteret for alarmkoder som ikke er beskrevet i tabellen.

Slå produktet av og på etter at du har kontrollert det. Ta kontakt med servicesenteret hvis feilen opptrer igjen.

12.1 Vaske- og tørkeresultatene er ikke tilfredsstillende

Feil	Mulig årsak og løsning
Dårlige vaskeresultater.	<ul style="list-style-type: none"> • Se «Daglig bruk», «Råd og tips» og brosjyren om innlasting i kurvene. • Bruk mer intensive vaskeprogrammer. • Rengjør dysene og filteret på spylearmen. Se kapitlet «Stell og rengjøring».
Dårlige tørkeresultater.	<ul style="list-style-type: none"> • Serviset har stått for lenge i et lukket produkt. • Det finnes ikke noe skyllemiddel, eller doseringen av skyllemiddelet er utilstrekkelig. Still inn skyllemiddelbeholderen til et høyere nivå. • Det kan hende gjenstander av plast må tørkes med et håndkle. • For best mulig tørkeytelse, aktiver dette tilvalget XtraDry og still inn på AutoOpen. • Vi anbefaler å alltid bruke skyllemiddel også i kombinasjon med multi-tabletter.
Det er hvitaktige striper eller blålig belegg på glass og servise.	<ul style="list-style-type: none"> • For mye skyllemiddel slippes ut. Juster skyllemiddelnivået til et lavere nivå. • Mengden oppvaskmiddel er for stor.

Feil	Mulig årsak og løsning
Det er flekker og tørre vannflekker på glass og servise.	<ul style="list-style-type: none"> • Det slippes ikke ut nok skyllemiddel. Still inn skyllemiddelnivået til et høyere nivå. • Det kan være mengden skyllemiddel som er årsaken.
Serviset er vått.	<ul style="list-style-type: none"> • For best mulig tørkeytelse, aktiver dette tilvalget XtraDry og still inn på AutoOpen . • Programmet har ingen tørkefase eller har en tørkefase med en lav temperatur. • Skyllemiddelbeholderen er tom. • Det kan være mengden skyllemiddel som er årsaken. • Kvaliteten på multitablettene kan være årsaken. Prøv et annet merke eller aktiver skyllemiddelbeholderen og bruk skyllemiddel og multitabletter sammen.
Innsiden av produktet er vått.	<ul style="list-style-type: none"> • Dette er ikke et problem med produktet. Det forårsakes av fuktighet i luften, som lager kondens på veggene.
Uvanlig skum under vasking.	<ul style="list-style-type: none"> • Bruk oppvaskmiddelet som bare er egnet for oppvaskmaskiner. • Det er en lekkasje i skyllemiddelbeholderen. Kontakt et autorisert servicesenter.
Spor av rust på bestikk.	<ul style="list-style-type: none"> • Det er for mye salt i vannet som brukes til vask. Se «Vannmykneren». • Bestikk av sølv og rustfritt stål ble plassert sammen. Unngå å sette ting i sølv og rustfritt stål i nærheten av hverandre.
Det er rester av oppvaskmiddel igjen i beholderen når programmet er slutt.	<ul style="list-style-type: none"> • Oppvaskmiddeltabletten ble sittende fast i beholderen og ble derfor ikke godt nok vasket bort av vannet. • Vann kan ikke vaske bort oppvaskmiddelet fra beholderen. Pass på at spylearmen ikke er blokkert eller tett. • Påse at tingene i kurvene ikke hindrer at lokket på oppvaskmiddelbeholderen åpnes.
Det er lukt inne i produktet.	<ul style="list-style-type: none"> • Se «Innvendig rengjøring».

Feil	Mulig årsak og løsning
Kalkrester på servise, i produktet og på innsiden av døren.	<ul style="list-style-type: none"> • Saltnivået er lavt, kontroller etterfyllingsindikatoren. • Lokket på saltbeholderen er løst. • Springvannet ditt er hardt. Se «Vannmykneren». • Selv ved bruk av multifunksjonstabletter, bruk salt og still inn på regenerering av vannmykneren. Se «Vannmykneren». • Hvis det fortsatt er kalk til stede, rens produktet med rensmiddel som er spesielt tilpasset dette formålet. • Prøv et annet oppvaskmiddel. • Kontakt produsentene av oppvaskmiddelet.
Matt, misfarget eller skår i servise.	<ul style="list-style-type: none"> • Pass på at kun ting som kan vaskes i oppvaskmaskin vaskes i produktet. • Legg i og tøm kurvene nøye. Se brosjyren om innlasting i kurvene. • Plasser skjøre gjenstander i den øvre kurven.



Se «**Før første gangs bruk**», «**Daglig bruk**» eller «**Råd og tips**» for andre mulige årsaker.

13. TEKNISKE DATA

Mål	Høyde / bredde / dybde (mm)	596 / 818-898 / 550
Elektrisk tilkobling ¹⁾	Spenning (V)	200 - 240
	Frekvens (Hz)	50 / 60
Vanntrykk	Min. / max. bar (MPa)	0.5 (0.05) / 8 (0.8)
Vanntilførsel	Kaldt vann eller varmt vann ²⁾	maks 60 °C
Kapasitet	Antall kuverter	13
Strømforbruk	Forblitt på-modus (W)	5.0
Strømforbruk	Av-modus (W)	0.10

¹⁾ Se typeskiltet for andre verdier.

²⁾ Hvis varmtvannet kommer fra alternative energikilder (for eksempel solcellepaneler, fotoelektriske paneler og vindkraft), benyttes en varmtvannstilførsel for å redusere maskinens energiforbruk.

14. BESKYTTELSE AV MILJØET

Resirkuler materialer som er merket med symbolet . Legg emballasjen i riktige beholdere for å resirkulere det. Bidrar til å beskytte miljøet, menneskers helse og for å resirkulere avfall av elektriske og elektroniske produkter. Ikke kast produkter som er merket med symbolet

 sammen med husholdningsavfallet. Produktet kan leveres der hvor tilsvarende produkt selges eller på miljøstasjonen i kommunen. Kontakt kommunen for nærmere opplysninger.

SPIS TREŚCI

1. INFORMACJE DOTYCZĄCE BEZPIECZEŃSTWA.....	47
2. WSKAZÓWKI DOTYCZĄCE BEZPIECZEŃSTWA.....	48
3. OPIS URZĄDZENIA.....	50
4. PANEL STEROWANIA.....	51
5. PROGRAMY.....	51
6. USTAWIENIA.....	53
7. OPCJE.....	56
8. PRZED PIERWSZYM UŻYCIEM.....	56
9. CODZIENNA EKSPLOATACJA.....	58
10. WSKAZÓWKI I PORADY.....	60
11. KONSERWACJA I CZYSZCZENIE.....	61
12. ROZWIĄZYWANIE PROBLEMÓW.....	63
13. DANE TECHNICZNE.....	67

Z MYŚLĄ O TOBIE

Dziękujemy za zakup urządzenia Electrolux. Jest ono owocem dziesięcioleci doświadczeń i innowacji. To pomysłowe i stylowe urządzenie zostało zaprojektowane z myślą o Tobie. Używając je, możesz mieć zawsze pewność uzyskania wspaniałych efektów.

Witamy w świecie marki Electrolux!

Zapraszamy na naszą witrynę internetową, aby:



Otrzymać wskazówki dotyczące użytkowania, broszury, pomoc w rozwiązywaniu problemów oraz informacje dotyczące serwisu:

www.electrolux.com/webselfservice



Zarejestrować swój produkt i uprościć jego obsługę serwisową:

www.registerelectrolux.com



Nabyć akcesoria, materiały eksploatacyjne i oryginalne części zamienne do swojego urządzenia:

www.electrolux.com/shop

OBSŁUGA KLIENTA

Zalecamy stosowanie oryginalnych części zamiennych.

Kontaktując się z autoryzowanym centrum serwisowym, należy przygotować poniższe dane: model, numer produktu, numer seryjny.

Stosowne informacje można znaleźć na tabliczce znamionowej.



Ostrzeżenie / Przestroga – Informacje dotyczące bezpieczeństwa



Ogólne informacje i wskazówki



Informacje dotyczące środowiska naturalnego

Producent zastrzega sobie możliwość wprowadzenia zmian bez wcześniejszego powiadomienia.

1. ⚠ INFORMACJE DOTYCZĄCE BEZPIECZEŃSTWA

Przed przystąpieniem do instalacji i rozpoczęciem eksploatacji urządzenia należy uważnie zapoznać się z załączoną instrukcją obsługi. Producent nie odpowiada za obrażenia ciała ani szkody spowodowane nieprawidłową instalacją lub eksploatacją urządzenia. Należy zachować instrukcję obsługi w bezpiecznym i łatwo dostępnym miejscu do wykorzystania w przyszłości.

1.1 Bezpieczeństwo dzieci i osób o ograniczonych zdolnościach ruchowych, sensorycznych lub umysłowych

- Urządzenie mogą obsługiwać dzieci po ukończeniu ósmego roku życia oraz osoby niepełnosprawne, jeśli będą one nadzorowane lub zostaną poinstruowane w zakresie bezpiecznego korzystania z urządzenia i będą świadome związanych z tym zagrożeń.
- Nie należy pozwalać, aby dzieci bawiły się urządzeniem.
- Przechowywać detergenty poza zasięgiem dzieci.
- Dzieci i zwierzęta domowe nie powinny znajdować się w pobliżu urządzenia, gdy jego drzwi są otwarte.
- Dzieci nie powinny zajmować się czyszczeniem ani konserwacją urządzenia bez odpowiedniego nadzoru.

1.2 Ogólne zasady bezpieczeństwa

- Urządzenie jest przeznaczone do użytku w gospodarstwie domowym oraz do podobnych zastosowań, w takich miejscach, jak:
 - gospodarstwa rolne, kuchnie w obiektach sklepowych, biurowych oraz innych placówkach pracowniczych;
 - do obsługi przez klientów w hotelach, motelach, obiektach noclegowych i innych obiektach mieszkalnych.

- Nie zmieniać parametrów technicznych urządzenia.
- Robocze ciśnienie wody (minimalne i maksymalne) musi mieścić się w granicach 0.5 (0.05) / 8 (0.8) barów (Mpa).
- Maksymalna liczba kompletów wynosi 13 .
- Jeśli przewód zasilający jest uszkodzony, ze względów bezpieczeństwa musi go wymienić producent, autoryzowane centrum serwisowe lub inna wykwalifikowana osoba.
- Noże oraz inne ostre sztuczce należy wkładać do kosza na sztuczce ostrzami skierowanymi w dół lub poziomo.
- Nie pozostawiać otwartych drzwi urządzenia bez nadzoru, aby nie dopuścić do potknięcia się o drzwi.
- Przed przystąpieniem do konserwacji należy wyłączyć urządzenie i wyjąć wtyczkę przewodu zasilającego z gniazda.
- Nie wolno czyścić urządzenia wodą pod ciśnieniem ani parą wodną.
- Wykładzina podłogowa nie może zasłaniać otworów wentylacyjnych w podstawie (jeśli dotyczy).
- Urządzenie należy podłączyć do instalacji wodociągowej za pomocą nowego zestawu węży dostarczonych w komplecie z urządzeniem. Nie wolno używać starego zestawu węży.

2. WSKAZÓWKI DOTYCZĄCE BEZPIECZEŃSTWA

2.1 Instalacja

- Usunąć wszystkie elementy opakowania.
- Nie instalować ani nie używać uszkodzonego urządzenia.
- Nie instalować ani nie używać urządzenia w miejscach, w których panuje temperatura poniżej 0°C.
- Należy postępować zgodnie z instrukcją instalacji dołączoną do urządzenia.
- Elementy zabudowy znajdujące się nad urządzeniem i w jego pobliżu muszą spełniać odpowiednie wymagania bezpieczeństwa.

2.2 Podłączenie do sieci elektrycznej



OSTRZEŻENIE!

Występuje zagrożenie pożarem i porażeniem prądem elektrycznym.

- Urządzenie musi być uziemione.
- Należy upewnić się, że informacje o podłączeniu elektrycznym podane na tabliczce znamionowej są zgodne z parametrami instalacji zasilającej. W przeciwnym razie należy skontaktować się z elektrykiem.

- Należy używać wyłącznie prawidłowo zamontowanego gniazda elektrycznego z uziemieniem.
- Nie stosować rozgałęźników ani przedłużaczy.
- Należy zwrócić uwagę, aby nie uszkodzić wtyczki ani przewodu zasilającego. Wymiany przewodu zasilającego można dokonać wyłącznie w naszym autoryzowanym centrum serwisowym.
- Podłączyć wtyczkę do gniazda elektrycznego dopiero po zakończeniu instalacji. Należy zadbać o to, aby w zainstalowanym urządzeniu wtyczka przewodu zasilającego była łatwo dostępna.
- Odłączając urządzenie, nie ciągnąć za przewód zasilający. Należy zawsze ciągnąć za wtyczkę sieciową.
- Urządzenie spełnia wymogi dyrektyw EWG.
- Dotyczy tylko Wielkiej Brytanii i Irlandii. Urządzenie wyposażono we wtyczkę zasilającą z bezpiecznikiem 13 A. Jeśli zachodzi konieczność wymiany bezpiecznika we wtyczce zasilającej, należy użyć bezpiecznika: 13 amp ASTA (BS 1362).

2.3 Podłączenie do sieci wodociągowej

- Uważać, aby nie uszkodzić węży wodnych.
- Przed podłączeniem urządzenia do nowej instalacji wodociągowej lub instalacji, z której nie korzystano przez dłuższy czas lub która była naprawiana lub do której podłączono nowe urządzenia (liczniki wody itp.), należy umożliwić wypływ wody, aż będzie ona czysta.
- Podczas pierwszego użycia urządzenia i bezpośrednio po nim należy sprawdzić, czy nie ma widocznych wycieków wody.
- Wąż dopływowy wyposażono w zawór bezpieczeństwa i ścianki z wewnętrznym przewodem zasilającym.
- Bez zasilania elektrycznego system chroniący przed zalaniem jest nieaktywny. Występuje wtedy zagrożenie wyciekami wody.

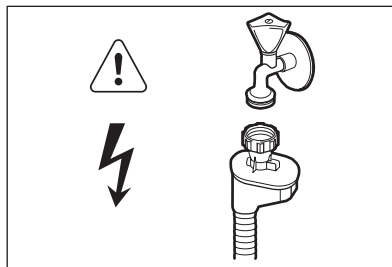

OSTRZEŻENIE!

Niebezpieczne napięcie.

- W razie uszkodzenia węża dopływowego należy natychmiast zamknąć zawór wody i wyjąć wtyczkę z gniazda elektrycznego. Należy skontaktować się z autoryzowanym centrum serwisowym w celu wymiany węża dopływowego.

2.4 Przeznaczenie

- Nie siadać ani nie stawać na otwartych drzwiach urządzenia.
- Detergenty do zmywarki są niebezpieczne. Należy przestrzegać instrukcji bezpieczeństwa podanych na opakowaniu detergentu.
- Nie pić wody z urządzenia ani nie wykorzystywać jej do zabawy.
- Nie wyjmować naczyń z urządzenia przed zakończeniem programu. Na naczyniach może znajdować się detergent.
- Po otwarciu drzwi w czasie pracy urządzenia może dojść do uwolnienia gorącej pary.
- Nie umieszczać w urządzeniu, na nim ani w jego pobliżu łatwopalnych substancji ani przedmiotów nasączonych łatwopalnymi substancjami.

2.5 Serwis

- Aby zlecić naprawę urządzenia, należy skontaktować się z autoryzowanym centrum serwisowym. Zaleca się stosowanie wyłącznie oryginalnych części zamiennych.
- Kontaktując się z autoryzowanym centrum serwisowym, należy przygotować następujące dane z tabliczki znamionowej.

Model:
Numer produktu:
Numer seryjny:

- Odłączyć urządzenie od źródła zasilania.
- Odciąć i wyrzucić przewód zasilający.
- Wymontować zatrzask drzwi, aby uniemożliwić zamknięcie się dzieci lub zwierząt w urządzeniu.

2.6 Utylizacja



OSTRZEŻENIE!

Występuje zagrożenie odniesieniem obrażeń ciała lub uduszeniem.

3. OPIS URZĄDZENIA

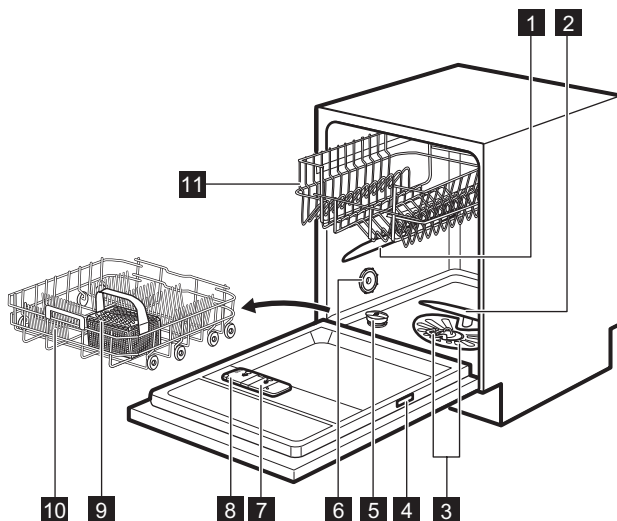

- 1** Górne ramię spryskujące
- 2** Dolne ramię spryskujące
- 3** Filtry
- 4** Tabliczka znamionowa
- 5** Zbiornik soli
- 6** Otwór wentylacyjny

- 7** Dozownik płynu nablyszczającego
- 8** Dozownik detergentu
- 9** Kosz na sztućce
- 10** Dolny kosz
- 11** Górny kosz

3.1 Beam-on-Floor

Wyświetlacz Beam-on-Floor wyświetla wiązkę światła na podłodze przed drzwiami urządzenia.

- Gdy program zostanie uruchomiony, włączy się czerwone światło, które będzie widoczne aż do zakończenia programu.

- Po zakończeniu programu włączy się zielone światło.
- W razie wystąpienia usterki urządzenia miga czerwone światło.



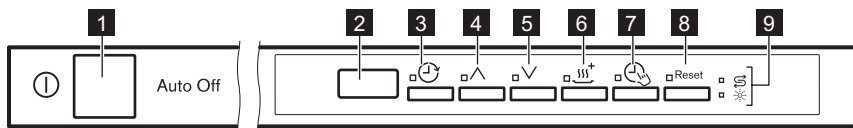

Wiązka światła Beam-on-Floor zgaśnie po wyłączeniu urządzenia.

4. PANEL STEROWANIA







- | | |
|--|--------------------------------------|
| 1 Przycisk wł./wył. | 6 Przycisk XtraDry |
| 2 Wyświetlacz | 7 Przycisk TimeManager |
| 3 Przycisk Delay | 8 Przycisk Reset |
| 4 Przycisk wyboru programu (w górę) | 9 Wskaźniki |
| 5 Przycisk wyboru programu (w dół) | |

4.1 Wskaźniki

Wskaźnik	Opis
	Wskaźnik płynu nabliżczającego. W trakcie programu wskaźnik ten jest zawsze wyłączony.
	Wskaźnik soli. W trakcie programu wskaźnik ten jest zawsze wyłączony.

5. PROGRAMY

Program	Stopień zabrudzenia Rodzaj załadunku	Fazy programu	Opcje
P1 ECO 1)	<ul style="list-style-type: none"> Średnie Naczynia stołowe i sztućce 	<ul style="list-style-type: none"> Zmywanie wstępne Zmywanie 50°C Płukania Suszenie 	<ul style="list-style-type: none"> TimeManager XtraDry
P2 AUTO 2)	<ul style="list-style-type: none"> Dowolne Naczynia stołowe, sztućce, garnki i patelnie 	<ul style="list-style-type: none"> Zmywanie wstępne Zmywanie od 45°C do 70°C Płukania Suszenie 	<ul style="list-style-type: none"> XtraDry
P3 	<ul style="list-style-type: none"> Duże Naczynia stołowe, sztućce, garnki i patelnie 	<ul style="list-style-type: none"> Zmywanie wstępne Zmywanie 70°C Płukania Suszenie 	<ul style="list-style-type: none"> TimeManager XtraDry
P5  3)	<ul style="list-style-type: none"> Świeże Naczynia stołowe i sztućce 	<ul style="list-style-type: none"> Zmywanie 60°C lub 65°C Płukania 	<ul style="list-style-type: none"> XtraDry

Program	Stopień zabrudzenia Rodzaj załadunku	Fazy programu	Opcje
P4 	<ul style="list-style-type: none"> Średnie lub lekkie Delikatne naczynia i szkło 	<ul style="list-style-type: none"> Zmywanie 45°C Płukania Suszenie 	<ul style="list-style-type: none"> XtraDry
P6  4)	<ul style="list-style-type: none"> Dowolne 	<ul style="list-style-type: none"> Zmywanie wstępne 	





1) W tym programie uzyskuje się największą efektywność zużycia wody i energii elektrycznej podczas zmywania średnio zabrudzonych naczyń i sztućców. (Jest to standardowy program dla ośrodków przeprowadzających testy).

2) Urządzenie rozpoznaje stopień zabrudzenia oraz ilość naczyń znajdujących się w koszach. Automatycznie reguluje temperaturę i ilość wody, a także zużycie energii oraz czas trwania programu.

3) Program ten umożliwia zmywanie świeżo zabrudzonych naczyń. Program pozwala w krótkim czasie uzyskać dobre efekty zmywania.

4) Program ten umożliwia szybkie opłukanie naczyń, aby zapobiec przywieraniu resztek żywności do naczyń i powstawaniu nieprzyjemnych zapachów. W tym programie nie należy stosować detergentu.

5.1 Parametry eksploatacyjne

Program 1)	Zużycie wody (l)	Zużycie energii (kWh)	Czas trwania (min)
P1 ECO	9.9	0.832	240
P2 AUTO	7 - 12	0.7 - 1.5	45 - 160
P3 	13 - 15	1.4 - 1.6	140 - 160
P5 	9	0.8	30
P4 	13 - 14	0.9 - 1.1	70 - 80
P6 	4	0.1	14

1) Parametry eksploatacyjne mogą ulec zmianie w zależności od ciśnienia i temperatury wody, zmian w napięciu zasilania, użytych opcji oraz ilości naczyń.

5.2 Informacje dla ośrodków przeprowadzających testy

Aby uzyskać więcej informacji na temat wyników testu, należy wysłać wiadomość e-mail na adres:

info.test@dishwasher-production.com

Należy zapisać numer produktu (PNC) podany na tabliczce znamionowej.

6. USTAWIENIA

6.1 Tryb wyboru programów i tryb użytkownika

Gdy urządzenie znajduje się w trybie wyboru programów, można ustawić program i przejść do trybu użytkownika.

W trybie użytkownika można zmienić następujące ustawienia:

- Poziom zmiękczenia wody odpowiednio do twardości wody.
- Włączenie lub wyłączenie sygnału dźwiękowego zakończenia programu.
- Włączenie lub wyłączenie sygnalizacji konieczności uzupełnienia płynu nablyszczającego.
- Włączenie lub wyłączenie AutoOpen.

Ustawienia te zostaną zapisane do czasu ich ponownej zmiany.

Ustawianie trybu wyboru programów

Urządzenie jest w trybie wyboru programów, gdy na wyświetlaczu jest widoczny numer programu **P1**.

Po włączeniu urządzenia znajduje się ono zwykle w trybie wyboru programów.

Twardość wody

Stopnie niemieckie (°dH)	Stopnie francuskie (°fH)	mmol/l	Stopnie Clarka	Poziom zmiękczenia wody
47 - 50	84 - 90	8.4 - 9.0	58 - 63	10
43 - 46	76 - 83	7.6 - 8.3	53 - 57	9
37 - 42	65 - 75	6.5 - 7.5	46 - 52	8
29 - 36	51 - 64	5.1 - 6.4	36 - 45	7
23 - 28	40 - 50	4.0 - 5.0	28 - 35	6
19 - 22	33 - 39	3.3 - 3.9	23 - 27	5 1)

Jeśli jednak tak się nie stanie, tryb wyboru programów można ustawić w następujący sposób:

Nacisnąć i przytrzymać przycisk **Reset**, aż urządzenie znajdzie się w trybie wyboru programów.

6.2 Zmiękczenie wody

Zmiękczaczu usuwa z wody substancje mineralne, które mogą mieć negatywny wpływ na efekty zmywania lub na pracę urządzenia.

Im wyższa zawartość substancji mineralnych, tym twardsza jest woda. Twardość wody jest mierzona w równoważnych skalach.

Zmiękczenie należy dostosować do stopnia twardości wody doprowadzonej do urządzenia. W lokalnym zakładzie wodociągowym można uzyskać informację na temat twardości wody. Istotne jest ustawienie właściwego poziomu zmiękczenia wody, aby zapewnić dobre efekty zmywania.

Stopnie niemieckie (°dH)	Stopnie francuskie (°fH)	mmol/l	Stopnie Clarka	Poziom zmiękczenia wody
15 - 18	26 - 32	2.6 - 3.2	18 - 22	4
11 - 14	19 - 25	1.9 - 2.5	13 - 17	3
4 - 10	7 - 18	0.7 - 1.8	5 - 12	2
<4	<7	<0.7	< 5	1 2)

1) Ustawienie fabryczne.

2) Przy tym poziomie nie stosować soli.

Stosując standardowy detergent lub tabletki wieloskładnikowe (zawierające lub niezawierające sól) należy ustawić prawidłową twardość wody, aby wskaźnik poziomu soli był włączony.



Tabletki wieloskładnikowe zawierające sól nie są wystarczające skuteczne, aby zmiękczyć twardą wodę.

Ustawianie poziomu zmiękczenia wody

Urządzenie musi być w trybie wyboru programów.

1. Aby uruchomić tryb użytkownika, należy nacisnąć jednocześnie i przytrzymać \wedge i \vee , aż zaczną migać wskaźniki \odot , \wedge , \vee i III^+ , a wyświetlacz będzie pusty.
2. Nacisnąć \odot .
 - Wskaźniki \wedge , \vee i III^+ zgasną.
 - Wskaźnik \odot będzie nadal migał.
 - Na wyświetlaczu pojawi się aktualne ustawienie: np. $5 \text{ L} =$ poziom 5.
3. Nacisnąć kilkakrotnie \odot , aby zmienić ustawienie.
4. Nacisnąć przycisk wł./wył., aby potwierdzić ustawienie.

6.3 Powiadomienie o konieczności uzupełnienia płynu nabyliczającego

Gdy komora na płyn nabyliczający jest pusta, włącza się wskaźnik płynu nabyliczającego, informując o konieczności uzupełnienia płynu. Jeśli przy stosowaniu tabletek wieloskładnikowych ze środkiem nabyliczającym efekty suszenia są zadowalające, można wyłączyć funkcję powiadomienia o konieczności uzupełnienia płynu nabyliczającego. Zaleca się jednak stałe stosowanie płynu nabyliczającego w celu zapewnienia najlepszych efektów suszenia.

Stosując standardowe tabletki wieloskładnikowe bez środka nabyliczającego należy włączyć funkcję powiadomienia, aby wskaźnik sygnalizujący konieczność uzupełnienia płynu pozostał aktywny.

Wyłączanie sygnalizacji konieczności uzupełnienia płynu nabyliczającego

Urządzenie musi być w trybie wyboru programów.

1. Aby uruchomić tryb użytkownika, należy nacisnąć jednocześnie i przytrzymać \wedge i \vee , aż zaczną migać wskaźniki \odot , \wedge , \vee i III^+ , a wyświetlacz będzie pusty.
2. Nacisnąć \wedge .

- Wskaźniki \odot , ∇ i III^+ zgasną.
- Wskaźnik \wedge będzie nadal migał.
- Na wyświetlaczu pojawi się aktualne ustawienie.
 - $I d$ = sygnalizacja konieczności uzupełnienia płynu nablyszczającego włączona.
 - $0 d$ = sygnalizacja konieczności uzupełnienia płynu nablyszczającego wyłączona.

3. Nacisnąć \wedge , aby zmienić ustawienie.
4. Nacisnąć przycisk wł./wył., aby potwierdzić ustawienie.

6.4 Sygnały dźwiękowe

Gdy urządzenie działa nieprawidłowo emituje sygnały dźwiękowe. Tych sygnałów dźwiękowych nie można wyłączyć.

Sygnał dźwiękowy może być również emitowany po zakończeniu programu. Domyślnie sygnał ten jest wyłączony, ale można go włączyć.

Włączanie sygnału dźwiękowego zakończenia programu

Urządzenie musi być w trybie wyboru programów.

1. Aby uruchomić tryb użytkownika, należy nacisnąć jednocześnie i przytrzymać \wedge i ∇ , aż zaczną migać wskaźniki \odot , \wedge , ∇ i III^+ , a wyświetlacz będzie pusty.
2. Nacisnąć ∇ .
 - Wskaźniki \odot , \wedge i III^+ zgasną.
 - Wskaźnik ∇ będzie nadal migał.
 - Na wyświetlaczu pojawi się aktualne ustawienie:
 - $0b$ = sygnał dźwiękowy wyłączony.
 - Ib = sygnał dźwiękowy włączony.

3. Nacisnąć ∇ , aby zmienić ustawienie.
4. Nacisnąć przycisk wł./wył., aby potwierdzić ustawienie.

6.5 AutoOpen

Opcja AutoOpen zapewnia lepsze efekty suszenia przy mniejszym zużyciu energii.

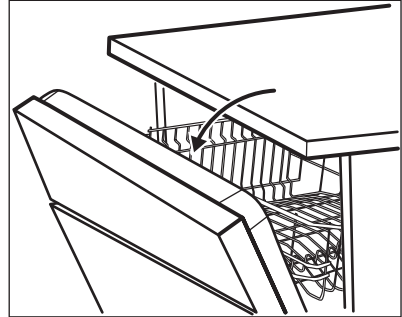

W trakcie fazy suszenia urządzenie otwiera drzwi. Drzwi pozostają otwarte.



UWAGA!

Nie należy zamykać drzwi urządzenia w ciągu 2 minut od ich automatycznego otworzenia. Może to spowodować uszkodzenie urządzenia.









AutoOpen włącza się automatycznie we wszystkich programach z wyjątkiem PLATE i **WARMER** (jeśli występują).

Aby poprawić skuteczność suszenia, należy skorzystać z opcji XtraDry lub włączyć opcję AutoOpen.

Wyłączanie opcji AutoOpen

Urządzenie musi być w trybie wyboru programów.

1. Aby uruchomić tryb użytkownika, należy nacisnąć jednocześnie i przytrzymać \wedge i ∇ , aż zaczną migać wskaźniki \odot , \wedge , ∇ i III^+ , a wyświetlacz będzie pusty.

- Nacisnąć .
 - Wskaźniki ,  i  zgasną.
 - Wskaźnik  będzie nadal migał.
 - Na wyświetlaczu pojawi się aktualne ustawienie:  = funkcja AutoOpen włączona.
- Nacisnąć , aby zmienić ustawienie:  = funkcja AutoOpen wyłączona.
- Nacisnąć przycisk wł./wył., aby potwierdzić ustawienie.

7. OPCJE



Żądane opcje należy zawsze włączać przed uruchomieniem programu. Opcji nie można włączać ani wyłączać w trakcie programu.



Nie wszystkie opcje są ze sobą zgodne. Po wybraniu niezgodnych ze sobą opcji urządzenie automatycznie wyłączy jedną lub większą liczbę opcji. Tylko wskaźniki aktywnych opcji pozostaną wówczas włączone.

7.1 XtraDry

Tę opcję należy włączyć, aby poprawić wydajność suszenia. Użycie tej opcji może wpłynąć na czas trwania niektórych programów, zużycie wody oraz temperaturę ostatniego płukania.

Opcja XtraDry jest stała dla wszystkich programów z wyjątkiem **ECO** i nie ma potrzeby włączać jej na początku każdego cyklu.

Włączenie opcji XtraDry powoduje włączenie TimeManager i na odwrót.

Włączanie opcji XtraDry

Nacisnąć . Zaświeci się odpowiedni wskaźnik.

Jeśli opcja nie jest dostępna w danym programie, jej wskaźnik nie zapala się lub miga przez kilka sekund, a następnie gaśnie.

Wyświetlacz wyświetli aktualny czas trwania programu.

7.2 TimeManager

Ta opcja powoduje zwiększenie ciśnienia oraz temperatury wody. Fazy zmywania i suszenia zostają skrócone.

Całkowity czas trwania programu skraca się o około 50%.

Efekty zmywania są takie same jak dla programu o standardowym czasie trwania. Jedynie skuteczność suszenia może być niższa.

Włączanie opcji TimeManager

Nacisnąć przycisk  – zaświeci się odpowiedni wskaźnik.

Jeśli opcja nie działa z danym programem:

- Nie pojawi się pasek programu.
- Odpowiedni wskaźnik nie zaświeca się lub miga przez kilka sekund, a następnie gaśnie.

Wyświetlacz wyświetli zaktualizowany czas trwania programu.

8. PRZED PIERWSZYM UŻYCIEM

- Sprawdzić, czy bieżący poziom zmiękczenia wody odpowiada twardości wody doprowadzanej do urządzenia. Jeśli nie, dostosować poziom zmiękczenia wody.
- Napełnić zbiornik soli.

3. Napełnić dozownik płynu nabyłszczającego.
4. Otworzyć zawór wody.
5. Uruchomić program, aby usunąć wszelkie pozostałości poprodukcyjne mogące wciąż znajdować się w urządzeniu. Nie należy stosować detergentu ani umieszczać naczyń w koszach.

Po uruchomieniu programu urządzenie zaczyna doprowadzać żywicę do zmiękczacza wody – może to potrwać do 5 minut. Może wydawać się, że urządzenie nie pracuje. Program rozpoczyna się dopiero po zakończeniu tego procesu. Proces ten jest powtarzany co pewien czas.

8.1 Zbiornik soli



UWAGA!

Stosować wyłącznie sól przeznaczoną do zmywarek.

Sól jest używana do aktywowania żywicy w zmiękczaczu wody oraz zapewnia dobre rezultaty zmywania podczas codziennej eksploatacji.

Napełnianie zbiornika soli

1. Obrócić pokrywkę zbiornika soli przeciwnie do ruchu wskazówek zegara i ją zdjąć.
2. Wlać 1 litr wody do zbiornika soli (tylko za pierwszym razem).
3. Napełnić zbiornik soli solą do zmywarek.

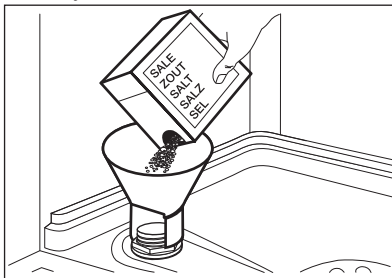

4. Usunąć sól rozsypaną wokół otworu zbiornika soli.

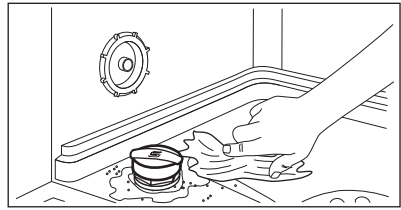

5. Obrócić pokrywkę zbiornika soli zgodnie z ruchem wskazówek zegara, aby zamknąć zbiornik soli.



UWAGA!

Podczas napełniania zbiornika soli może się z niego wydostawać woda i sól. Dlatego po napełnieniu zbiornika soli należy niezwłocznie uruchomić program zmywania, aby zapobiec korozji.

8.2 Napełnianie dozownika płynu nabyłszczającego

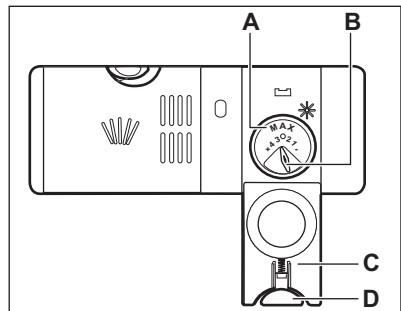
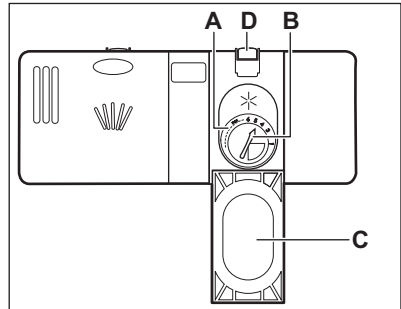

**UWAGA!**

Należy stosować wyłącznie płyn nabyliczający przeznaczony do zmywarek.

1. Nacisnąć przycisk zwalniający (D), aby otworzyć pokrywę (C).
2. Wlać płyn nabyliczający do dozownika (A), aż osiągnie poziom napełnienia „max”.
3. Rozlany płyn nabyliczający należy zetrzeć za pomocą chłonnej szmatki,

aby zapobiec powstaniu zbyt dużej ilości piany.

4. Zamknąć pokrywę. Upewnić się, że przycisk zwalniający jest odpowiednio zablokowany.



Dozowanie płynu nabyliczającego można wyregulować za pomocą pokrętki (B) między pozycją 1 (najmniejsza ilość) a pozycją 4 lub 6 (największa ilość).

9. CODZIENNA EKSPLOATACJA

1. Odkręcić zawór wody.
2. Nacisnąć przycisk wł./wyt., aby włączyć urządzenie.

Upewnić się, że urządzenie jest w trybie wyboru programu.

- Jeśli świeci się wskaźnik soli, napełnić zbiornik soli.
 - Jeśli świeci się wskaźnik płynu nabyliczającego, napełnić dozownik płynu nabyliczającego.
3. Załadować kosze.
 4. Dodać detergent.
 5. Ustawić i uruchomić odpowiedni program dla określonego rodzaju naczyń i poziomu zabrudzenia.

9.1 Stosowanie detergentu

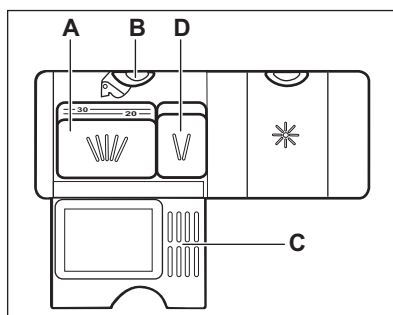
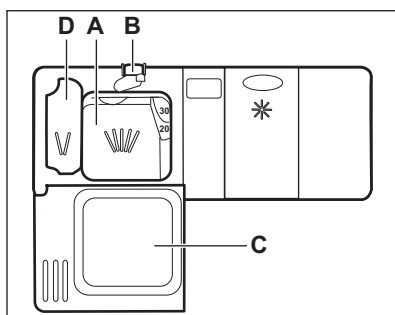

1. Nacisnąć przycisk zwalniający (B), aby otworzyć pokrywę (C).
2. Umieścić detergent, w postaci proszku lub tabletki, w przegródce (A).
3. Jeżeli wybrano program obejmujący zmywanie wstępne, należy umieścić niewielką ilość detergentu w przegródce (D).
4. Zamknąć pokrywę. Upewnić się, że przycisk zwalniający jest odpowiednio zablokowany.

9.2 Ustawianie i uruchamianie programu

Funkcja Auto Off

Funkcja ta służy do zmniejszenia zużycia energii elektrycznej przez automatyczne wyłączenie urządzenia, gdy nie jest ono używane.

Funkcja uruchamia się:

- Po upływie 5 minut od zakończenia programu.
- Po upływie 5 minut, jeśli nie uruchomiono programu.

Uruchamianie programu

1. Uchylić drzwi urządzenia.
2. Nacisnąć przycisk wł./wyl., aby włączyć urządzenie. Upewnić się, że urządzenie jest w trybie wyboru programu.
3. Naciskać \wedge lub \vee , aż na wyświetlaczu pojawi się numer wybranego programu. Przez około 3 sekundy wyświetlany będzie numer programu, a następnie czas trwania programu.
4. Ustawić odpowiednie opcje.
5. Zamknąć drzwi urządzenia, aby uruchomić program.

Uruchamianie programu z opóźnieniem

1. Ustawić program.
2. Nacisnąć kilkakrotnie , aż na wyświetlaczu pojawi się żądany czas opóźnienia (od 1 do 24 godzin). Włączy się wskaźnik opóźnienia.
3. Zamknąć drzwi urządzenia, aby uruchomić odliczanie.

Podczas odliczania można wydłużyć czas rozpoczęcia programu, ale nie można zmienić wybranego programu ani opcji.

Po zakończeniu odliczania nastąpi uruchomienie programu.

Otwieranie drzwi podczas pracy urządzenia

Otworzenie drzwi podczas trwania programu powoduje zatrzymanie urządzenia. Może mieć to wpływ na zużycie energii i czas trwania programu. Po zamknięciu drzwi urządzenie będzie

kontynuować pracę od momentu jej przerwania.



Po otwarciu drzwi na dłużej niż 30 sekund podczas fazy suszenia bieżący program zostanie zakończony. Nie dotyczy to otworzenia drzwi przez funkcję AutoOpen.



Nie należy zamykać drzwi w ciągu 2 minut od automatycznego otworzenia drzwi przez funkcję AutoOpen, ponieważ urządzenie może się uszkodzić.

Jeśli następnie użytkownik zamknie drzwi w ciągu kolejnych 3 minut, bieżący program zakończy się.

Anulowanie opóźnienia rozpoczęcia programu w trakcie odliczania

Po anulowaniu opóźnienia rozpoczęcia programu należy ponownie ustawić program.

Nacisnąć i przytrzymać przycisk **Reset**, aż urządzenie znajdzie się w trybie wyboru programów.

Anulowanie programu

Nacisnąć i przytrzymać przycisk **Reset**, aż urządzenie znajdzie się w trybie wyboru programów.

Przed uruchomieniem nowego programu należy upewnić się, że w dozowniku znajduje się detergent.

Zakończenie programu

Po zakończeniu programu na wyświetlaczu pojawi się 0:00 .

1. Nacisnąć przycisk wł./wył. lub poczekać, aż funkcja Auto Off automatycznie wyłączy urządzenie.

2. Zakręcić zawór wody.

10. WSKAZÓWKI I PORADY

10.1 Informacje ogólne

Stosowanie się do poniższych wskazówek pomoże zapewnić optymalne efekty prania i suszenia podczas codziennej eksploatacji oraz przyczyni się do ochrony środowiska.

- Większe resztki żywności z naczyń należy wyrzucić do kosza.
- Nie optukiwać naczyń ręcznie. W razie potrzeby użyć programu zmywania wstępnego (jeśli jest dostępny) lub wybrać program z fazą zmywania wstępnego.
- Należy zawsze wykorzystywać całą pojemność koszy.
- Podczas ładowania urządzenia sprawdzić, czy woda wydostająca się z dysz ramion spryskujących ma swobodny dostęp do naczyń. Upewnić się, że przedmioty nie stykają się ze sobą ani się nie zasłaniają.
- Możliwe jest używanie osobno detergentu, płynu nabłyszczającego i soli do zmywarek lub używanie tabletek wieloskładnikowych (np. typu „3 w 1”, „4 w 1”, „Wszystko w jednym”). Przestrzegać informacji podanych na opakowaniu.
- Ustawić odpowiedni program dla określonego rodzaju naczyń i poziomu zabrudzenia. W programie ECO uzyskuje się największą efektywność zużycia wody i energii elektrycznej podczas zmywania średnio zabrudzonych naczyń i sztućców.

10.2 Stosowanie soli, płynu nabłyszczającego i detergentu

- Należy stosować wyłącznie sól, płyn nabłyszczający i detergent do zmywarek. Inne produkty mogą uszkodzić urządzenie.
- Do twardej i bardzo twardej wody zaleca się stosowanie się osobno detergentu (w postaci proszku, żelu

lub tabletek bez dodatkowych funkcji), płynu nabłyszczającego i soli, aby zapewnić optymalne efekty mycia i suszenia.

- Co najmniej raz w miesiącu należy uruchomić urządzenie z umieszczonym w środku specjalnym środkiem czyszczącym.
- Detergent w tabletkach nie rozpuszcza się całkowicie w trakcie krótkich programów. Zaleca się stosowanie tabletek przy długich programach, aby zapobiec osadzeniu się detergentu na naczyńkach.
- Nie używać więcej detergentu niż zalecono. Postępować zgodnie ze wskazówkami podanymi na opakowaniu detergentu.

10.3 Postępowanie po zaprzestaniu korzystania z tabletek wieloskładnikowych

Przed rozpoczęciem stosowania oddzielnie dozowanego detergentu, soli i płynu nabłyszczającego należy wykonać poniższą procedurę.

1. Ustawić najwyższy poziom zmiękczenia wody.
2. Upewnić się, że zbiornik soli oraz dozownik płynu nabłyszczającego są pełne.
3. Uruchomić najkrótszy program z fazą płukania. Nie dodawać detergentu ani nie umieszczać naczyń w koszach.
4. Po zakończeniu programu ustawić stopień zmiękczenia wody odpowiednio do twardości wody doprowadzanej do urządzenia.
5. Wyregulować dozowanie płynu nabłyszczającego.
6. Włączyć funkcję powiadomienia o konieczności uzupełnienia płynu nabłyszczającego.

10.4 Ładowanie koszy

- W urządzeniu należy zmywać przedmioty, które są przystosowane do zmywania w zmywarkach.
- Nie wkładać do urządzenia elementów wykonanych z drewna, rogu, aluminium, cynołowiu i miedzi.
- Nie wkładać do urządzenia przedmiotów, które mogą pochłaniać wodę (gąbki, ściereczki).
- Usunąć z naczyń resztki jedzenia.
- Namoczyć przypalone resztki potraw.
- Wkłęsię naczynia (kubki, szklanki i miski) układać otworami w dół.
- Upewnić się, że naczynia i sztućce nie przylegają do siebie. Wymieszać łyżki z innymi sztućcami.
- Upewnić się, że szklanki nie stykają się ze sobą.
- Małe elementy umieścić w koszu na sztućce.
- Lekkie elementy umieścić w górnym koszu. Upewnić się, że naczynia się nie przemieszczają.
- Przed uruchomieniem programu upewnić się, że ramię spryskujące może swobodnie się obracać.

10.5 Przed rozpoczęciem programu

Upewnić się, że:

- filtry są czyste i prawidłowo założone;
- pokrywka zbiornika soli nie jest poluzowana;
- ramiona spryskujące są drożne;
- w zmywarce znajduje się sól do zmywarek i płyn nablyszczający (chyba że stosowane są wieloskładnikowe tabletki z detergentem);
- ułożenie naczyń i przyborów kuchennych w koszach jest prawidłowe;
- program jest odpowiedni dla danego rodzaju załadunku i stopnia zabrudzenia;
- użyto prawidłową ilość detergentu.

10.6 Opróżnianie koszy

1. Przed wyjęciem naczyń ze zmywarki poczekać, aż wystygną. Gorące naczynia łatwo ulegają uszkodzeniu.
2. Najpierw wyjmować naczynia z dolnego kosza, a potem z górnego.



Po zakończeniu programu po bokach oraz na drzwiach urządzenia może wciąż znajdować się woda.

11. KONSERWACJA I CZYSZCZENIE



OSTRZEŻENIE!

Przed przystąpieniem do konserwacji należy wyłączyć urządzenie i wyjąć wtyczkę przewodu zasilającego z gniazda elektrycznego.



Brudne filtry i zapchane ramiona spryskujące pogarszają efekt zmywania. Należy je regularnie sprawdzać i w razie potrzeby wyczyścić.

11.1 Czyszczenie filtrów

System filtrów składa się z 3 części.

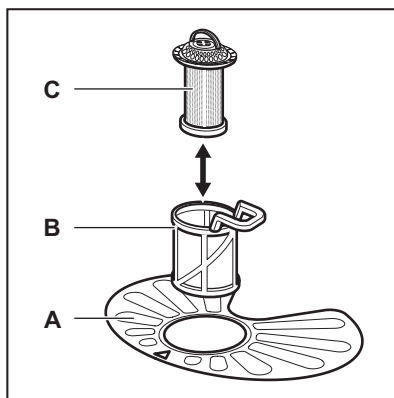

1. Obrócić filtr (B) przeciwnie do ruchu wskazówek zegara i go wyjąć.

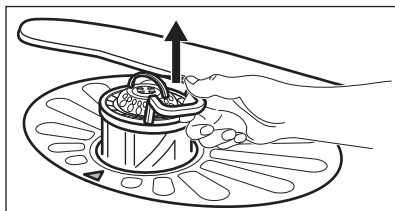
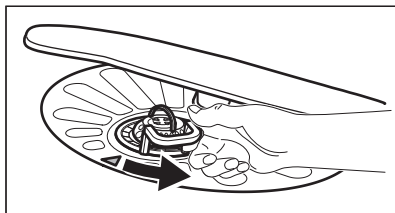

2. Wyjąć filtr (C) z filtra (B).
3. Wyjąć filtr płaski (A).

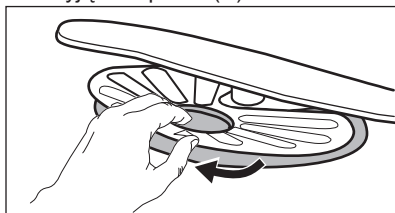

4. Umyć filtry.

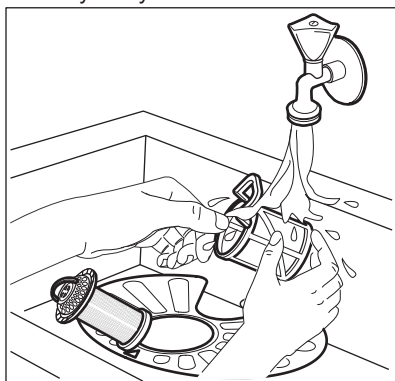

5. Upewnić się, że wokół krawędzi osadnika nie znajdują się resztki żywności ani zanieczyszczenia.
6. Włożyć na miejsce filtr (A). Upewnić się, że jest prawidłowo umieszczony pod 2 prowadnicami.

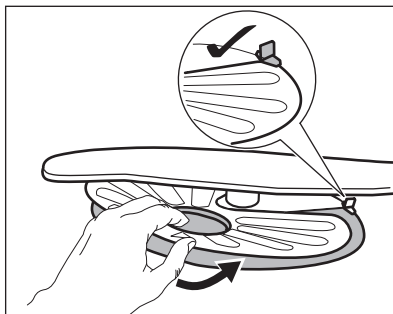

7. Włożyć filtry (B) i (C).
8. Włożyć filtr (B) do filtra płaskiego (A). Obrócić zgodnie z ruchem wskazówek zegara, aż się zablokuje.

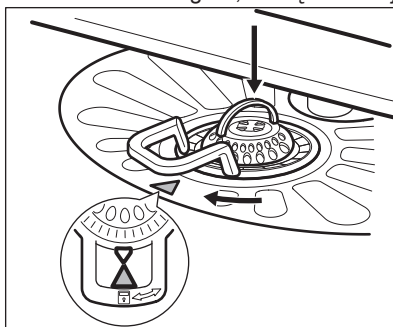

UWAGA!

Nieprawidłowe umiejscowienie filtrów może skutkować niezadowalającymi efektami zmywania i uszkodzeniem urządzenia.

11.2 Czyszczenie ramion spryskujących

Nie wolno wyjmować ramion spryskujących. Jeżeli otwory w ramionach spryskujących są zatkane, zabrudzenia należy usunąć za pomocą cienkiego, spiczastego przedmiotu.

11.3 Czyszczenie obudowy

- Czyścić urządzenie za pomocą wilgotnej szmatki.
- Używać wyłącznie neutralnych detergentów.

- Nie używać produktów ściernych, myjek do szorowania ani rozpuszczalników.

11.4 Czyszczenie wnętrza

- Urządzenie, w tym gumową uszczelkę drzwi, należy czyścić miękką wilgotną szmatką.
- Częste korzystanie z krótkich programów może powodować osadzanie się tłuszczu i kamienia

wewnątrz urządzenia. Aby temu zapobiec, zaleca się korzystanie z długich programów co najmniej 2 razy w miesiącu.

- Aby zapewnić optymalną pracę urządzenia, zaleca się stosowanie raz w miesiącu specjalnego środka czyszczącego do zmywarek. Należy ściśle przestrzegać wskazówek umieszczonych na opakowaniu produktu.

12. ROZWIĄZYWANIE PROBLEMÓW

Jeśli urządzenie nie daje się uruchomić lub przestaje działać podczas pracy. Przed skontaktowaniem się z autoryzowanym centrum serwisowym należy sprawdzić, czy problem można rozwiązać samodzielnie, korzystając z informacji zawartych w tabeli.



OSTRZEŻENIE!

Nieprawidłowo wykonana naprawa może narazić użytkownika na poważne niebezpieczeństwo.

Wszystkie naprawy powinny wykonywać odpowiednio wykwalifikowane osoby.

Przy niektórych usterkach na wyświetlaczu pojawia się kod alarmowy.

Większość występujących problemów można rozwiązać bez potrzeby kontaktowania się z autoryzowanym centrum serwisowym.

Problem i kod alarmowy	Możliwa przyczyna i rozwiązanie
Urządzenie nie włącza się.	<ul style="list-style-type: none"> • Upewnić się, że wtyczkę przewodu zasilającego włożono do gniazdka. • Upewnić się, że bezpiecznik w skrzynce bezpieczników jest sprawny.
Program nie uruchamia się.	<ul style="list-style-type: none"> • Upewnić się, że zamknięto drzwi urządzenia. • Jeśli wybrano opóźnienie rozpoczęcia programu, należy je anulować lub poczekać do końca odliczania czasu. • W urządzeniu rozpoczął się proces regeneracji zmiękczacza wody. Czas trwania tego procesu wynosi około 5 minut.

Problem i kod alarmowy	Możliwa przyczyna i rozwiązanie
<p>Urządzenie nie napełnia się wodą. Na wyświetlaczu widoczne jest wskazanie <i>10</i>.</p>	<ul style="list-style-type: none"> • Sprawdzić, czy zawór wody jest otwarty. • Upewnić się, że ciśnienie wody nie jest zbyt niskie. W tym celu należy skontaktować się z miejscowym zakładem wodociągowym. • Upewnić się, że zawór wody jest drożny. • Upewnić się, że filtr w wężu dopływowym jest drożny. • Upewnić się, że wężyk dopływowy nie jest zagięty ani przygnieciony.
<p>Urządzenie nie wypompuje wody. Na wyświetlaczu widoczne jest wskazanie <i>20</i>.</p>	<ul style="list-style-type: none"> • Upewnić się, że syfon zlewozmywaka jest drożny. • Upewnić się, że filtr w wężu spustowym jest drożny. • Upewnić się, że system wewnętrznych filtrów jest drożny. • Upewnić się, że wężyk spustowy nie jest zagięty ani przygnieciony.
<p>Włączyło się zabezpieczenie przed zalaniem. Na wyświetlaczu widoczne jest wskazanie <i>30</i>.</p>	<ul style="list-style-type: none"> • Zakręcić zawór wody i skontaktować się z autoryzowanym centrum serwisowym.
<p>Urządzenie wielokrotnie przerywa i wznawia pracę.</p>	<ul style="list-style-type: none"> • Jest to normalne zjawisko. Zapewnia to optymalne efekty zmywania i oszczędność energii.
<p>Program trwa zbyt długo.</p>	<ul style="list-style-type: none"> • Wybrać opcję TimeManager, aby skrócić czas trwania programu. • Jeśli wybrano opcję opóźnienia rozpoczęcia programu, należy ją anulować lub poczekać do końca odliczania czasu.
<p>Pozostały czas do zakończenia programu pokazywany na wyświetlaczu wydłuża się i przeskakuje niemal do końca programu.</p>	<ul style="list-style-type: none"> • Nie świadczy to o usterce. Urządzenie działa prawidłowo.
<p>Niewielki wyciek z drzwi urządzenia.</p>	<ul style="list-style-type: none"> • Urządzenie nie jest dobrze wypoziomowane. Poluzować lub dokręcić regulowane nóżki (jeśli dotyczy). • Drzwi urządzenia nie są wyśrodkowane względem komory. Wyregulować tylną nóżkę (jeśli dotyczy).
<p>Występują problemy z zamknięciem drzwi urządzenia.</p>	<ul style="list-style-type: none"> • Urządzenie nie jest dobrze wypoziomowane. Poluzować lub dokręcić regulowane nóżki (jeśli dotyczy). • Naczynia wystają z koszy.

Problem i kod alarmowy	Możliwa przyczyna i rozwiązanie
Grzechotanie/stukanie dochodzące z wnętrza urządzenia.	<ul style="list-style-type: none"> Naczynia nie są prawidłowo rozłożone w koszach. Należy zapoznać się z broszurą dotyczącą załadunku koszy. Upewnić się, że ramiona spryskujące obracają się swobodnie.
Urządzenie wyzwała automatyczny wyłącznik.	<ul style="list-style-type: none"> Wydajność prądowa instalacji jest niewystarczająca do jednoczesnego zasilania wszystkich włączonych urządzeń. Należy sprawdzić parametry zasilania w gniazdku oraz wartość graniczną prądu automatycznego wyłącznika lub wyłączyć jedno z urządzeń. Wewnętrzna usterka układu elektrycznego urządzenia. Skontaktować się z autoryzowanym centrum serwisowym.



Patrz „**Przed pierwszym użyciem**”, „**Codzienna eksploatacja**” lub „**Wskazówki i porady**”, aby znaleźć inne możliwe przyczyny.

ponownie, należy skontaktować się z autoryzowanym centrum serwisowym.

Jeśli pojawi się kod błędu nieujęty w tabeli, należy skontaktować się z autoryzowanym centrum serwisowym.

Po sprawdzeniu urządzenia należy je wyłączyć i włączyć. Jeśli problem wystąpi

12.1 Efekty zmywania i suszenia są niezadowolające

Problem	Możliwa przyczyna i rozwiązanie
Niezadowolające efekty zmywania.	<ul style="list-style-type: none"> Patrz punkty „Codzienna eksploatacja”, „Wskazówki i porady” oraz broszura dotycząca załadunku koszy. Używać programów zapewniających bardziej intensywny cykl zmywania. Wyczyścić ramię spryskujące i filtr. Patrz „Konserwacja i czyszczenie”.
Niezadowolające efekty suszenia.	<ul style="list-style-type: none"> Naczynia pozostawały zbyt długo w zamkniętym urządzeniu. Nie ma płynu nablyszczającego lub dozowana jest jego niewystarczająca ilość. Ustawić wyższy poziom dozowania płynu nablyszczającego. Przedmioty z tworzywa sztucznego mogą wymagać wytarcia ściereczką. Najlepszą wydajność suszenia zapewnia włączenie opcji XtraDry i ustawienie AutoOpen. Zaleca się stałe stosowanie płynu nablyszczającego, także w połączeniu z tabletkami wieloskładnikowymi.

Problem	Możliwa przyczyna i rozwiązanie
Białawe smugi lub niebieskawo- skawy nalot na szklankach i naczyniach.	<ul style="list-style-type: none"> • Za dużo płynu nabyłyszczającego. Zmniejszyć dozo- wanie płynu nabyłyszczającego. • Użyto za dużo detergentu.
Plamy i ślady po odparowa- nych kropkach wody na szklankach i naczyniach.	<ul style="list-style-type: none"> • Za mało płynu nabyłyszczającego. Zwiększyć dozo- wanie płynu nabyłyszczającego. • Przyczyną może być jakość płynu nabyłyszczające- go.
Naczynia są mokre.	<ul style="list-style-type: none"> • Najlepszą wydajność suszenia zapewnia włączenie opcji XtraDry i ustawienie AutoOpen. • Program nie obejmuje fazy suszenia lub faza sus- zenia odbywa się w niskiej temperaturze. • Dozownik płynu nabyłyszczającego jest pusty. • Przyczyną może być jakość płynu nabyłyszczające- go. • Przyczyną może być jakość tabletek wieloskładni- kowych. Należy wypróbować inną markę lub włączy- ć dozownik płynu nabyłyszczającego i zastosować płyn nabyłyszczający wraz z tabletkami wieloskład- nikowymi.
Wnętrze urządzenia jest mokre.	<ul style="list-style-type: none"> • Nie świadczy to o usterce urządzenia. Jest to efekt skraplania się na ściankach wilgoci obecnej w po- wietrzu.
Nadmiar piany podczas zmywania.	<ul style="list-style-type: none"> • Stosować wyłącznie detergent przeznaczony do zmywarek. • Wystąpił wyciek z dozownika płynu nabyłyszczają- cego. Skontaktować się z autoryzowanym centrum serwisowym.
Ślady rdzy na sztuccach.	<ul style="list-style-type: none"> • W wodzie używanej do zmywania jest zbyt dużo soli. Patrz „Zmiękczacze wody”. • Umieszczono razem sztucce ze srebra i stali nierd- zewnej. Należy unikać umieszczania blisko siebie sztućców ze srebra i stali nierdzewnej.
Po zakończeniu programu w dozowniku znajdują się po- zostałości detergentu.	<ul style="list-style-type: none"> • Tabletkę z detergentem zablokowała się w dozow- niku i woda nie wypłukała jej całkowicie. • Woda nie wypłukała detergentu z dozownika. Nale- ży sprawdzić, czy ramię spryskujące może się ob- racać i jest drożne. • Sprawdzić, czy przedmioty w koszach nie uniemo- żliwiają otworzenia pokrywy dozownika detergentu.
Nieprzyjemny zapach w ur- ządzeniu.	<ul style="list-style-type: none"> • Patrz „Czyszczenie wnętrza”.

Problem	Możliwa przyczyna i rozwiązanie
Osad z kamienia na naczyniach, w komorze zmywarki i po wewnętrznej stronie jej drzwi.	<ul style="list-style-type: none"> • Poziom soli jest niski; sprawdzić wskaźnik poziomu soli. • Pokrywka zbiornika soli jest poluzowana. • Woda doprowadzana do urządzenia jest twarda. Patrz „Zmiękczacze wody”. • Nawet stosując uniwersalne tabletki do zmywarki należy używać soli i ustawić poziom regeneracji zmiękczacza wody. Patrz „Zmiękczacze wody”. • Jeśli nadal widoczny jest osad z kamienia, należy oczyścić urządzenie przy użyciu przeznaczonych do tego celu środków czyszczących. • Spróbować użyć innego detergentu. • Skontaktować się z producentem detergentu.
Matowe, odbarwione lub wyszczerbione naczynia.	<ul style="list-style-type: none"> • Upewnić się, że w urządzeniu zmywane są tylko przedmioty, które można myć w zmywarce. • Ostrożnie wkładać i wyjmować naczynia z koszy. Należy zapoznać się z broszurą dotyczącą załadunku koszy. • Delikatne naczynia należy umieszczać w górnym koszu.



Patrz „**Przed pierwszym użyciem**”, „**Codzienna eksploatacja**” lub „**Wskazówki i porady**”, aby znaleźć inne możliwe przyczyny.

13. DANE TECHNICZNE

Wymiary	Szerokość / wysokość / głębokość (mm)	596 / 818-898 / 550
Podłączenie do sieci elektrycznej ¹⁾	Napięcie (V)	200 - 240
	Częstotliwość (Hz)	50 / 60
Ciśnienie doprowadzanej wody	Min./maks. bar (MPa)	0.5 (0.05) / 8 (0.8)
Dopływ wody	Zimna lub ciepła woda ²⁾	maks. 60°C
Pojemność	Liczba kompletów naczyń	13
Pobór mocy	Tryb czuwania (W)	5.0

Pobór mocy	Tryb wyłączenia (W)	0.10
------------	---------------------	------

- 1) Pozostałe wartości znajdują się na tabliczce znamionowej.
- 2) Jeżeli ciepła woda pochodzi z alternatywnych źródeł energii (np. z kolektorów słonecznych, elektrowni wiatrowych), można użyć jej do zasilania urządzenia, aby zmniejszyć zużycie energii.

14. OCHRONA ŚRODOWISKA

Materiały oznaczone symbolem  należy poddać utylizacji. Opakowanie urządzenia włożyć do odpowiedniego pojemnika w celu przeprowadzenia recyklingu. Należy zadbać o ponowne przetwarzanie odpadów urządzeń elektrycznych i elektronicznych, aby chronić środowisko naturalne oraz

ludzkie zdrowie. Nie wolno wyrzucać urządzeń oznaczonych symbolem  razem z odpadami domowymi. Należy zwrócić produkt do miejscowego punktu ponownego przetwarzania lub skontaktować się z odpowiednimi władzami miejskimi.

www.electrolux.com/shop



156904990-A-122016

