

FR	Notice d'utilisation	2
	Lave-vaisselle	
DE	Benutzerinformation	25
	Geschirrspüler	
HU	Használati útmutató	48
	Mosogatógép	

F56352IM0

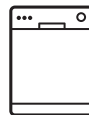

TABLE DES MATIÈRES

1. INFORMATIONS DE SÉCURITÉ.....	3
2. CONSIGNES DE SÉCURITÉ.....	4
3. DESCRIPTION DE L'APPAREIL.....	6
4. BANDEAU DE COMMANDE	7
5. PROGRAMMES.....	8
6. RÉGLAGES.....	9
7. OPTIONS.....	12
8. AVANT LA PREMIÈRE UTILISATION.....	13
9. UTILISATION QUOTIDIENNE.....	14
10. CONSEILS.....	16
11. ENTRETIEN ET NETTOYAGE.....	18
12. EN CAS D'ANOMALIE DE FONCTIONNEMENT.....	19
13. CARACTÉRISTIQUES TECHNIQUES.....	23

POUR DES RÉSULTATS PARFAITS

Merci d'avoir choisi ce produit AEG. Nous l'avons conçu pour qu'il vous offre des performances irréprochables pour longtemps, en intégrant des technologies innovantes qui vous simplifient la vie grâce à des caractéristiques que vous ne trouverez pas forcément sur des appareils ordinaires. Veuillez prendre quelques instants pour lire cette notice afin d'utiliser au mieux votre appareil.

Visitez notre site Internet pour :



Obtenir des conseils d'utilisation, des brochures, de l'aide, des informations :
www.aeg.com/webselfservice



Enregistrer votre produit pour obtenir un meilleur service :
www.registeraeg.com



Acheter des accessoires, consommables et pièces de rechange d'origine pour votre appareil :
www.aeg.com/shop

SERVICE APRÈS-VENTE

N'utilisez que des pièces de rechange d'origine.
Avant de contacter le service, assurez-vous de disposer des informations suivantes : Modèle, PNC, numéro de série.
Vous trouverez ces informations sur la plaque signalétique.

 Avertissement/Attention : consignes de sécurité.

 Informations générales et conseils.

 Informations en matière de protection de l'environnement.

Sous réserve de modifications.

1. ⚠ INFORMATIONS DE SÉCURITÉ

Avant d'installer et d'utiliser cet appareil, lisez soigneusement les instructions fournies. Le fabricant ne pourra être tenu pour responsable des blessures et dégâts résultant d'une mauvaise installation ou utilisation. Conservez toujours les instructions dans un lieu sûr et accessible pour vous y référer ultérieurement.

1.1 Sécurité des enfants et des personnes vulnérables

- Cet appareil peut être utilisé par des enfants de plus de 8 ans et par des personnes dont les capacités sont réduites, à condition qu'ils soient surveillés ou qu'ils aient reçu des instructions concernant l'utilisation sécurisée de l'appareil et qu'ils comprennent les risques encourus.
- Ne laissez pas les enfants jouer avec l'appareil.
- Ne laissez pas les détergents à la portée des enfants.
- Tenez les enfants et les animaux éloignés de la porte de l'appareil lorsque celle-ci est ouverte.
- Les enfants ne doivent pas nettoyer ni entreprendre une opération de maintenance sur l'appareil sans surveillance.

1.2 Sécurité générale

- Cet appareil est conçu uniquement pour un usage domestique et des situations telles que :
 - bâtiments de ferme, cuisines réservées aux employés dans les magasins, bureaux et autres lieux de travail ;
 - pour une utilisation privée, par les clients, dans des hôtels et autres lieux de séjour.
- Ne modifiez pas les caractéristiques de cet appareil.
- La pression de l'eau en fonctionnement (minimale et maximale) doit se situer entre 0.5 (0.05) / 8 (0.8) bar (MPa)
- Respectez le nombre maximal de 13 couverts.

- Si le câble d'alimentation est endommagé, il doit être remplacé par le fabricant, un service de maintenance agréé ou un technicien qualifié afin d'éviter tout danger.
- Placez les couteaux et les couverts avec des bouts pointus dans le panier à couverts avec les pointes tournées vers le bas ou en position horizontale.
- Ne laissez pas la porte de l'appareil ouverte sans surveillance pour éviter tout risque de chute.
- Avant toute opération d'entretien, éteignez l'appareil et débranchez la fiche de la prise secteur.
- Ne pulvérisez pas d'eau ni de vapeur à haute pression pour nettoyer l'appareil.
- Les orifices d'aération situés à la base (si présents) ne doivent pas être obstrués par de la moquette.
- L'appareil doit être raccordé au circuit d'eau à l'aide des tuyaux neufs fournis. N'utilisez pas de tuyaux provenant d'anciens appareils.

2. CONSIGNES DE SÉCURITÉ

2.1 Installation

- Retirez l'intégralité de l'emballage.
- N'installez pas et ne branchez pas un appareil endommagé.
- N'installez pas l'appareil ou ne l'utilisez pas dans un endroit où la température ambiante est inférieure à 0 °C.
- Suivez scrupuleusement les instructions d'installation fournies avec l'appareil.

2.2 Connexion électrique



AVERTISSEMENT!

Risque d'incendie ou d'électrocution.

- N'utilisez pas d'adaptateurs multiprises ni de rallonges.
- Veillez à ne pas endommager la fiche secteur ni le câble d'alimentation. Le remplacement du cordon d'alimentation de l'appareil doit être effectué par notre service après-vente agréé.
- Ne branchez la fiche d'alimentation à la prise de courant qu'à la fin de l'installation. Assurez-vous que la prise de courant est accessible une fois l'appareil installé.
- Ne tirez jamais sur le câble d'alimentation pour débrancher l'appareil. Tirez toujours sur la fiche.
- Cet appareil est conforme aux directives CEE.
- Uniquement pour le R-U et l'Irlande. L'appareil dispose d'une alimentation secteur de 13 A. S'il est nécessaire de changer le fusible de la fiche électrique, utilisez le fusible : 13 amp ASTA (BS 1362).
- L'appareil doit être relié à la terre.
- Vérifiez que les données électriques figurant sur la plaque signalétique correspondent à celles de votre réseau. Si ce n'est pas le cas, contactez un électricien.
- Utilisez toujours une prise de courant de sécurité correctement installée.

2.3 Raccordement à l'arrivée d'eau

- Veillez à ne pas endommager les tuyaux de circulation d'eau.
- Avant d'installer des tuyaux neufs, des tuyaux n'ayant pas servi depuis longtemps, lorsqu'une réparation a été effectuée ou qu'un nouveau dispositif a été installé (compteurs d'eau, etc.), laissez l'eau s'écouler jusqu'à ce qu'elle soit parfaitement propre et claire.
- Pendant et après la première utilisation de l'appareil, vérifiez qu'aucune fuite n'est visible.
- Le tuyau d'arrivée d'eau comporte une vanne de sécurité et une gaine avec un câble d'alimentation intérieur.

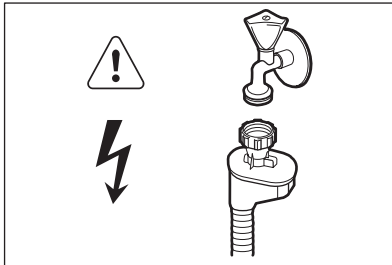

AVERTISSEMENT! Tension dangereuse.

- Si le tuyau d'arrivée d'eau est endommagé, fermez immédiatement le robinet d'eau et débranchez la fiche de la prise secteur. Contactez le service après-vente pour remplacer le tuyau d'arrivée d'eau.

2.4 Utilisation

- Ne montez pas sur la porte ouverte de votre appareil ; ne vous asseyez pas dessus.
- Les produits de lavage pour lave-vaisselle sont dangereux. Suivez les consignes de sécurité figurant sur l'emballage du produit de lavage.
- Ne buvez pas l'eau de l'appareil ; ne jouez pas avec.
- N'enlevez pas la vaisselle de l'appareil avant la fin du programme. Il peut rester du produit de lavage sur la vaisselle.
- De la vapeur chaude peut s'échapper de l'appareil si vous ouvrez la porte pendant le déroulement d'un programme.
- Ne placez pas de produits inflammables ou d'éléments imbibés de produits inflammables à l'intérieur ou à proximité de l'appareil, ni sur celui-ci.

2.5 Mise au rebut



AVERTISSEMENT! Risque de blessure ou d'asphyxie.

- Débranchez l'appareil de l'alimentation électrique.
- Coupez le câble d'alimentation et mettez-le au rebut.
- Retirez le dispositif de verrouillage de la porte pour empêcher les enfants et les animaux de s'enfermer dans l'appareil.

3. DESCRIPTION DE L'APPAREIL

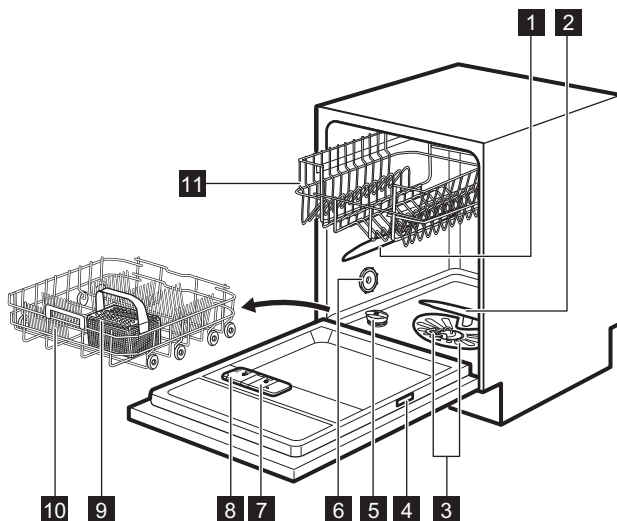

1 Bras d'aspersion intermédiaire

2 Bras d'aspersion inférieur

3 Filtres

4 Plaque de calibrage

5 Réservoir de sel régénérant

6 Fente d'aération

7 Distributeur de liquide de rinçage

8 Distributeur de produit de lavage

9 Panier à couverts

10 Panier du bas

11 Panier du haut

4. BANDEAU DE COMMANDE

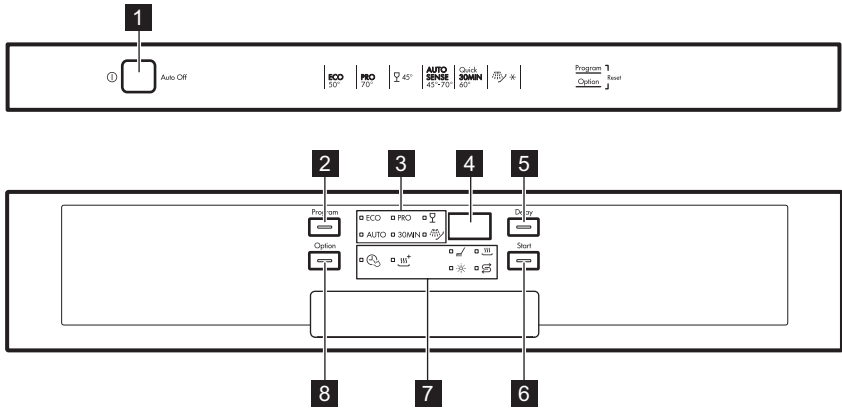



- | | |
|--------------------------------|-------------------------------|
| 1 Touche Marche/Arrêt | 6 Touche Start |
| 2 Touche Program | 7 Voyants |
| 3 Voyants de programme | 8 Touche Option |
| 4 Affichage | |
| 5 Touche Delay | |

4.1 Voyants

Indicateur	Description
	Phase de lavage. Il s'allume au cours de la phase de lavage.
	Phase de séchage. Il s'allume au cours de la phase de séchage.
	Voyant TimeSaver.
	Voyant XtraDry.
	Voyant du réservoir de liquide de rinçage. Ce voyant est toujours éteint pendant le déroulement du programme.
	Voyant du réservoir de sel régénérant. Ce voyant est toujours éteint pendant le déroulement du programme.

5. PROGRAMMES

Programme	Degré de salissure Type de vaisselle	Phases du programme	Options
ECO 1)	<ul style="list-style-type: none"> • Normalement sale • Vaisselle et couverts 	<ul style="list-style-type: none"> • Prélavage • Lavage à 50 °C • Rinçages • Séchage 	<ul style="list-style-type: none"> • TimeSaver • XtraDry
AUTO 2)	<ul style="list-style-type: none"> • Tous • Vaisselle, couverts, plats et casseroles 	<ul style="list-style-type: none"> • Prélavage • Lavage de 45 °C à 70 °C • Rinçages • Séchage 	<ul style="list-style-type: none"> • XtraDry
PRO	<ul style="list-style-type: none"> • Très sale • Vaisselle, couverts, plats et casseroles 	<ul style="list-style-type: none"> • Prélavage • Lavage à 70 °C • Rinçages • Séchage 	<ul style="list-style-type: none"> • TimeSaver • XtraDry
30MIN 3)	<ul style="list-style-type: none"> • Vaisselle fraîchement salie • Vaisselle et couverts 	<ul style="list-style-type: none"> • Lavage à 60 °C ou 65 °C • Rinçages 	<ul style="list-style-type: none"> • XtraDry
	<ul style="list-style-type: none"> • Normalement ou légèrement sale • Vaisselle fragile et verres 	<ul style="list-style-type: none"> • Lavage à 45 °C • Rinçages • Séchage 	<ul style="list-style-type: none"> • XtraDry
 4)	<ul style="list-style-type: none"> • Tous 	<ul style="list-style-type: none"> • Prélavage 	

1) Ce programme vous permet d'optimiser votre consommation d'eau et d'énergie pour la vaisselle et les couverts normalement sales. (Il s'agit du programme standard pour les instituts de tests.)



2) L'appareil détecte le degré de salissure et la quantité de vaisselle dans les paniers. Il règle automatiquement la température ainsi que le volume d'eau, la consommation d'énergie et la durée du programme.

3) Ce programme permet de laver une charge de vaisselle fraîchement salie. Il offre de bons résultats de lavage en peu de temps.

4) Avec ce programme, vous pouvez rincer rapidement les plats pour éviter aux résidus alimentaires d'accrocher aux plats, et aux odeurs d'envahir l'appareil. N'utilisez pas de produit de lavage avec ce programme.

5.1 Valeurs de consommation

Programme 1)	Eau (l)	Consommation électrique (kWh)	Durée (min)
ECO	9.9	0.832	240

Programme ¹⁾	Eau (l)	Consommation électrique (kWh)	Durée (min)
AUTO	7 - 12	0.7 - 1.5	45 - 160
PRO	13 - 15	1.4 - 1.6	140 - 160
30MIN	9	0.8	30
	13 - 14	0.9 - 1.1	70 - 85
	4	0.1	14

¹⁾ Les valeurs de consommation peuvent changer en fonction de la pression et de la température de l'eau, des variations de l'alimentation électrique, de la quantité de vaisselle chargée ainsi que des options sélectionnées.

5.2 Informations pour les instituts de test

Pour toute information relative aux performances de test, envoyez un courrier électronique à l'adresse :

info.test@dishwasher-production.com

Notez le numéro du produit (PNC) indiqué sur la plaque signalétique.

6. RÉGLAGES

6.1 Mode Programmation et mode Utilisateur

Lorsque l'appareil est en mode Programmation, il est possible de sélectionner un programme et d'entrer en mode Utilisateur.

En mode utilisateur, vous pouvez modifier :

- Le niveau de l'adoucisseur d'eau en fonction de la dureté de l'eau.
- L'activation ou la désactivation du signal sonore de fin de programme.
- L'activation ou la désactivation de la notification du distributeur de liquide de rinçage vide.
- L'activation ou la désactivation de l'option AirDry.

Ces réglages seront sauvegardés jusqu'à ce que vous les changiez à nouveau.

Comment régler le mode Programmation

L'appareil est en mode Programmation lorsque le voyant de programme **ECO** est allumé et que la durée du programme s'affiche.

Lorsque vous allumez l'appareil, il est généralement en mode Programmation. Cependant, si ce n'est pas le cas, vous pouvez régler le mode Programmation de la façon suivante :

Maintenez les touches **Program** et **Option** enfoncées simultanément jusqu'à ce que l'appareil se mette en mode Programmation.

6.2 Adoucisseur d'eau

L'adoucisseur d'eau élimine les minéraux de l'arrivée d'eau qui pourraient avoir un impact négatif sur les résultats de lavage et sur l'appareil.

Plus la teneur en minéraux est élevée, plus l'eau est dure. La dureté de l'eau est mesurée en échelles d'équivalence.

L'adoucisseur doit être réglé en fonction du degré de dureté de l'eau de votre région. Votre compagnie des eaux peut

vous indiquer la dureté de l'eau dans votre région. Il est important de régler l'adoucisseur d'eau sur un niveau adéquat pour vous garantir de bons résultats de lavage.

Dureté eau

Degrés allemands (°dH)	Degrés français (°fH)	mmol/l	Degrés Clarke	Niveau de l'adoucisseur d'eau
47 - 50	84 - 90	8.4 - 9.0	58 - 63	10
43 - 46	76 - 83	7.6 - 8.3	53 - 57	9
37 - 42	65 - 75	6.5 - 7.5	46 - 52	8
29 - 36	51 - 64	5.1 - 6.4	36 - 45	7
23 - 28	40 - 50	4.0 - 5.0	28 - 35	6
19 - 22	33 - 39	3.3 - 3.9	23 - 27	5 1)
15 - 18	26 - 32	2.6 - 3.2	18 - 22	4
11 - 14	19 - 25	1.9 - 2.5	13 - 17	3
4 - 10	7 - 18	0.7 - 1.8	5 - 12	2
<4	<7	<0.7	< 5	1 2)

1) Réglages d'usine.

2) N'utilisez pas de sel à ce niveau.

Si vous utilisez un détergent standard ou des pastilles tout-en-1 (avec ou sans sel régénérant), réglez le niveau de dureté de l'eau approprié afin d'activer le voyant de remplissage du sel régénérant.



Les pastilles tout-en-1 contenant du sel régénérant ne sont pas assez efficaces pour adoucir un eau dure.

Comment régler le niveau de l'adoucisseur d'eau

L'appareil doit être en mode Programmation.

- Pour entrer en mode utilisateur, maintenez les touches **Delay** et **Start** enfoncées simultanément jusqu'à ce que les voyants **ECO**, **PRO**, **☒** et

AUTO se mettent à clignoter et que plus rien ne s'affiche.

- Appuyez sur **Program**.

- Les voyants **PRO**, **☒** et

AUTO s'éteignent.

- Le voyant **ECO** continue à clignoter.

- L'affichage indique le réglage actuel : Par ex., **5 L** = niveau 5.

- Appuyez sur la touche **Program** à plusieurs reprises pour modifier le réglage.
- Appuyez sur la touche Marche/Arrêt pour confirmer le réglage.

6.3 Notification du réservoir de liquide de rinçage vide

Le liquide de rinçage permet à la vaisselle de sécher sans traces ni taches.

Le liquide de rinçage est automatiquement libéré au cours de la phase de rinçage chaud.

Lorsque le réservoir du liquide de rinçage est vide, l'indicateur du liquide de rinçage apparaît pour vous indiquer qu'il doit être rempli. Si vous utilisez des pastilles tout en 1 contenant un agent de rinçage et que vous êtes satisfait des résultats du séchage, vous pouvez désactiver la notification de remplissage du liquide de rinçage. Cependant, pour garantir des performances de séchage optimales, nous vous recommandons de toujours utiliser du liquide de rinçage.

Si vous utilisez un détergent standard ou des pastilles tout en 1 sans agent de rinçage, activez la notification pour que le voyant Remplissage du liquide de rinçage reste actif.

Comment désactiver la notification du distributeur de liquide de rinçage vide

L'appareil doit être en mode Programmation.

1. Pour entrer en mode utilisateur, maintenez les touches **Delay** et **Start** enfoncées simultanément jusqu'à ce que les voyants **ECO, PRO, \square** et **AUTO** se mettent à clignoter et que plus rien ne s'affiche.
2. Appuyez sur **Option**.
 - Les voyants **ECO, \square** et **AUTO** s'éteignent.
 - Le voyant **PRO** continue à clignoter.
 - L'affichage indique le réglage actuel.
 - **id** = notification du distributeur de liquide de rinçage vide activée.
 - **0d** = notification du distributeur de liquide de rinçage vide désactivée.
3. Appuyez sur **Option** pour modifier le réglage.
4. Appuyez sur la touche Marche/Arrêt pour confirmer le réglage.

6.4 Signaux sonores

Des signaux sonores retentissent lorsqu'une anomalie de fonctionnement s'est produite. Il est impossible de désactiver ces signaux sonores.

Un signal sonore retentit également lorsque le programme est terminé. Par défaut, ce signal sonore est désactivé, mais il est possible de l'activer.

Comment activer le signal sonore de fin de programme

L'appareil doit être en mode Programmation.

1. Pour entrer en mode utilisateur, maintenez les touches **Delay** et **Start** enfoncées simultanément jusqu'à ce que les voyants **ECO, PRO, \square** et **AUTO** se mettent à clignoter et que plus rien ne s'affiche.
2. Appuyez sur **Delay**.
 - Les voyants **ECO, PRO** et **AUTO** s'éteignent.
 - Le voyant **\square** continue à clignoter.
 - L'affichage indique le réglage actuel :
 - **0b** = Signal sonore désactivé.
 - **1b** = Signal sonore activé.
3. Appuyez sur **Delay** pour modifier le réglage.
4. Appuyez sur la touche Marche/Arrêt pour confirmer le réglage.

6.5 AirDry

L'option AirDry améliore les résultats de séchage en utilisant moins d'énergie.

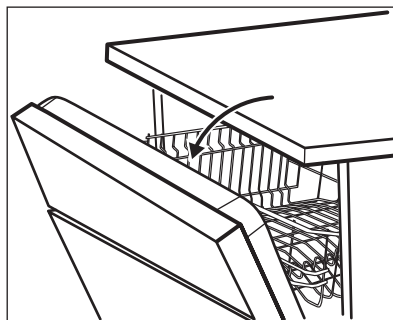



Durant la phase de séchage, un dispositif ouvre la porte de l'appareil. Elle est alors maintenue entrouverte.

**ATTENTION!**

Ne tentez pas de refermer la porte de l'appareil dans les 2 minutes suivant son ouverture automatique. Vous risqueriez d'endommager l'appareil.

L'option AirDry est automatiquement activée avec tous les programmes, à l'exception des programmes et **PLATE**

WARMER (si disponibles).

Pour améliorer les performances de séchage, reportez-vous à l'option XtraDry ou activez l'option AirDry.

Comment désactiver l'option AirDry

L'appareil doit être en mode Programmation.

1. Pour entrer en mode utilisateur, maintenez les touches **Delay** et **Start** enfoncées simultanément jusqu'à ce que les voyants **ECO**, **PRO**, et **AUTO** se mettent à clignoter et que plus rien ne s'affiche.
2. Appuyez sur **Start**.
 - Les voyants **ECO**, **PRO** et s'éteignent.
 - Le voyant **AUTO** continue à clignoter.
 - L'affichage indique le réglage actuel : = AirDry activé.
3. Appuyez sur la touche **Start** pour modifier le réglage : = AirDry désactivé.
4. Appuyez sur la touche Marche/Arrêt pour confirmer le réglage.

7. OPTIONS



Vous devez activer les options souhaitées à chaque fois avant de lancer un programme.

Vous ne pouvez pas activer ni désactiver d'options pendant le déroulement d'un programme.



Certaines options ne sont pas compatibles entre elles. Si vous avez choisi des options incompatibles, l'appareil en désactivera automatiquement une ou plusieurs. Seuls les voyants correspondant aux options encore actives resteront allumés.

En utilisant cette option, la durée de certains programmes, la consommation d'eau et la température du dernier rinçage peuvent être affectés.

L'option XtraDry est une option permanente pour tous les programmes, à l'exception du programme **ECO** pour lequel elle doit être sélectionnée à chaque cycle.

Pour les autres programmes, l'option XtraDry est permanente et automatiquement utilisée pour les cycles suivants. Vous pouvez changer la configuration à tout moment.

Activer l'option XtraDry désactive l'option TimeSaver et inversement.

Comment activer l'option XtraDry

Appuyez sur la touche **Option** jusqu'à ce que le voyant s'allume.

7.1 XtraDry

Activez cette option lorsque vous voulez améliorer les performances de séchage.

Si cette option n'est pas compatible avec le programme, le voyant correspondant ne s'allume pas ou clignote rapidement pendant quelques secondes, puis s'éteint.

L'affichage indique la durée du programme réactualisée.

7.2 TimeSaver

Cette option augmente la pression et la température de l'eau. Les phases de lavage et de séchage sont réduites.

La durée totale du programme diminue d'environ 50 %.

Les résultats de lavage seront les mêmes qu'avec la durée normale du

programme. Les résultats de séchage peuvent être moins satisfaisants.

Comment l'activer TimeSaver

Appuyez sur **Option** jusqu'à ce que le voyant  s'allume.

Si cette option n'est pas compatible avec le programme, le voyant correspondant ne s'allume pas ou bien clignote rapidement pendant quelques secondes puis s'éteint.

L'écran affiche la nouvelle durée du programme.

8. AVANT LA PREMIÈRE UTILISATION

1. **Assurez-vous que le réglage actuel de l'adoucisseur d'eau est compatible avec la dureté de l'arrivée d'eau. Si ce n'est pas le cas, réglez le niveau de l'adoucisseur d'eau.**
2. Remplissez le réservoir de sel régénérant.
3. Remplissez le distributeur de liquide de rinçage.
4. Ouvrez le robinet d'eau.
5. Lancez un programme pour éliminer tous les résidus qui peuvent toujours se trouver à l'intérieur de l'appareil. N'utilisez pas de produit de lavage et ne chargez pas les paniers.

Lorsque vous démarrez un programme, l'appareil peut prendre 5 minutes pour recharger la résine dans l'adoucisseur d'eau. Pendant ce temps, l'appareil semble ne pas fonctionner. La phase de lavage ne démarre qu'une fois cette procédure achevée. La procédure sera répétée régulièrement.

8.1 Réservoir de sel régénérant



ATTENTION!

Utilisez uniquement du sel régénérant conçu pour les lave-vaisselle.

Le sel permet de recharger la résine dans l'adoucisseur d'eau et de garantir de bons résultats de lavage en utilisation quotidienne.

Comment remplir le réservoir de sel régénérant

1. Tournez le couvercle du réservoir de sel régénérant vers la gauche et retirez-le.
2. Versez 1 litre d'eau dans le réservoir de sel régénérant (uniquement la première fois).
3. Remplissez le réservoir avec du sel régénérant.

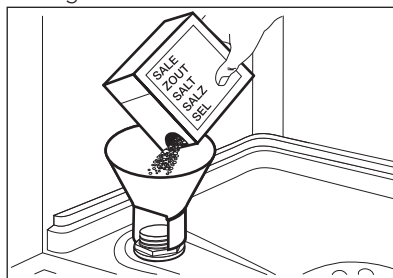

4. Enlevez le sel qui se trouve autour de l'ouverture du réservoir de sel régénérant.

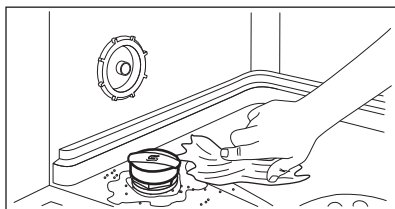

5. Tournez le couvercle du réservoir de sel régénérant vers la droite pour refermer le réservoir de sel régénérant.



ATTENTION!

De l'eau et du sel peuvent sortir du réservoir de sel régénérant lorsque vous le remplissez. Après avoir rempli le réservoir de sel régénérant, lancez immédiatement un programme pour éviter la corrosion.

8.2 Comment remplir le distributeur de liquide de rinçage

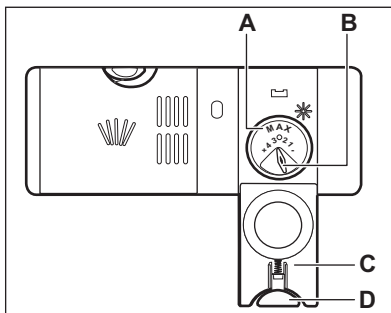
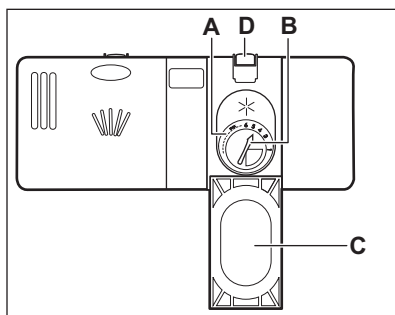

ATTENTION!

Utilisez uniquement du liquide de rinçage spécialement conçu pour les lave-vaisselle.

1. Appuyez sur le bouton d'ouverture (D) pour ouvrir le couvercle (C).
2. Versez le liquide de rinçage dans le distributeur (A) jusqu'à ce qu'il atteigne le niveau « max ».
3. Si le liquide de rinçage déborde, épongez-le avec un chiffon absorbant pour éviter tout excès de mousse.
4. Fermez le couvercle. Assurez-vous que le bouton d'ouverture se verrouille correctement.



Vous pouvez tourner le sélecteur de quantité délivrée (B) entre la position 1 (quantité minimale) et la position 4 ou 6 (quantité maximale).

9. UTILISATION QUOTIDIENNE

1. Ouvrez le robinet d'eau.
2. Appuyez sur la touche Marche/Arrêt pour allumer l'appareil.

Assurez-vous que l'appareil est en mode Programmation.

- Si le voyant du réservoir de sel régénérant est allumé, remplissez le réservoir.
- Si le voyant du liquide de rinçage est allumé, remplissez le distributeur de liquide de rinçage.

3. Chargez les paniers.
4. Ajoutez le produit de lavage.
5. Réglez et lancez le programme adapté au type de vaisselle et au degré de salissure.

9.1 Utilisation du produit de lavage

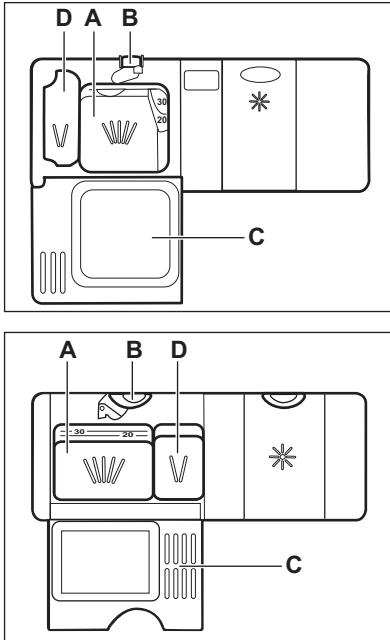

1. Appuyez sur le bouton d'ouverture (B) pour ouvrir le couvercle (C).
2. Versez le produit de lavage, en poudre ou en tablette, dans le compartiment (A).
3. Si le programme comporte une phase de pré-lavage, versez une petite quantité de produit de lavage dans le compartiment (D).
4. Fermez le couvercle. Assurez-vous que le bouton d'ouverture se verrouille correctement.

9.2 Réglage et départ d'un programme

Fonction Auto Off

Cette fonction réduit la consommation d'énergie en éteignant automatiquement l'appareil lorsqu'il ne fonctionne pas.

La fonction s'active :

- 5 minutes après la fin du programme de lavage.

- Au bout de 5 minutes si le programme n'a pas démarré.

Départ d'un programme

1. Appuyez sur la touche Marche/Arrêt pour allumer l'appareil. Assurez-vous que l'appareil est en mode Programmation.
2. Fermez la porte de l'appareil.
3. Appuyez sur **Program** à plusieurs reprises jusqu'à ce que le voyant du programme que vous souhaitez sélectionner s'allume.

L'affichage indique la durée du programme.

4. Sélectionnez les options compatibles.
5. Appuyez sur la touche **Start** pour lancer le programme.
 - Le voyant de la phase de lavage s'allume.
 - Le décompte de la durée du programme démarre et s'effectue par paliers d'une minute.

Démarrage d'un programme avec départ différé

1. Sélectionnez un programme.
2. Appuyez à plusieurs reprises sur **Delay** jusqu'à ce que l'affichage indique le délai choisi pour le départ différé (de 1 à 24 heures).

Le voyant du programme sélectionné clignote.

3. Appuyez sur **Start**.
4. Fermez la porte de l'appareil pour démarrer le décompte.

Lorsque le décompte est terminé, le programme démarre et le voyant de la phase de lavage s'allume.

Ouverture de la porte au cours du fonctionnement de l'appareil

Si vous ouvrez la porte lorsqu'un programme est en cours, l'appareil s'arrête. Cela peut avoir un impact sur la consommation d'énergie et la durée du programme. Lorsque vous refermez la porte, l'appareil reprend là où il a été interrompu.

 Durant la phase de séchage, si la porte est ouverte pendant plus de 30 secondes, le programme en cours s'arrête. Ceci ne se produit pas si la porte est ouverte par la fonction AirDry.

 Ne tentez pas de refermer la porte dans les 2 minutes suivant son ouverture automatique par la fonction AirDry car vous pourriez endommager l'appareil. Si par la suite vous refermez la porte pendant 3 minutes, le programme en cours se termine.

Annulation du départ différé au cours du décompte

Lorsque vous annulez le départ différé, vous devez régler de nouveau le programme et les options.

Maintenez les touches **Program** et **Option** enfoncées simultanément

jusqu'à ce que l'appareil se mette en mode Programmation.

Annulation du programme

Maintenez les touches **Program** et **Option** enfoncées simultanément jusqu'à ce que l'appareil se mette en mode Programmation.

Assurez-vous que le distributeur de produit de lavage n'est pas vide avant de démarrer un nouveau programme de lavage.

Fin du programme

Une fois le programme terminé, 0:00 s'affiche. Les voyants de phase sont éteints.

Toutes les touches sont inactives, à l'exception de la touche Marche/Arrêt.

1. Pour éteindre l'appareil, appuyez sur la touche Marche/Arrêt ou attendez que la fonction Auto Off l'éteigne automatiquement. Si vous ouvrez la porte avant l'activation de la fonction Auto Off, l'appareil s'éteint automatiquement.
2. Fermez le robinet d'eau.

10. CONSEILS

10.1 Raccordement

Les conseils suivants vous garantissent des résultats de lavage et de séchage optimaux au quotidien, et vous aideront à protéger l'environnement.

- Videz les plus gros résidus alimentaires des plats dans une poubelle.
- Ne rincez pas vos plats à la main au préalable. En cas de besoin, utilisez le programme de pré-lavage (si disponible) ou sélectionnez un programme avec une phase de pré-lavage.
- Utilisez toujours tout l'espace des paniers.
- Lorsque vous chargez l'appareil, veillez à ce que l'eau libérée par les embouts des bras d'aspersion puisse atteindre parfaitement les plats pour qu'ils soient parfaitement lavés. Vérifiez que les plats ne se touchent

pas ou ne se recouvrent pas les uns les autres.

- Vous pouvez utiliser du détergent, du liquide de rinçage et du sel régénérant séparément, ou des pastilles tout en 1 (par ex. « 3 en 1 », « 4 en 1 » ou « tout en 1 »). Suivez les instructions indiquées sur l'emballage.
- Sélectionnez le programme en fonction du type de vaisselle et du degré de salissure. Le programme ECO vous permet d'optimiser votre consommation d'eau et d'énergie pour la vaisselle et les couverts normalement sales.

10.2 Utilisation de sel régénérant, de liquide de rinçage et de produit de lavage

- Utilisez uniquement du sel régénérant, du liquide de rinçage et du produit de lavage conçus pour les lave-vaisselle. D'autres produits peuvent endommager l'appareil.
- Dans les régions où l'eau est dure ou très dure, nous recommandons l'utilisation séparée d'un détergent simple (poudre, gel, pastille, sans fonction supplémentaire), de liquide de rinçage et de sel régénérant pour des résultats de lavage et de séchage optimaux.
- Au moins une fois par mois, effectuez un cycle en utilisant un nettoyeur spécialement conçu pour cet appareil.
- Les tablettes de détergent ne se dissolvent pas complètement durant les programmes courts. Pour éviter que des résidus de produit de lavage ne se déposent sur la vaisselle, nous recommandons d'utiliser des pastilles de détergent avec des programmes longs.
- N'utilisez que la quantité nécessaire de produit de lavage. Reportez-vous aux instructions figurant sur l'emballage du produit de lavage.

10.3 Que faire si vous ne voulez plus utiliser de pastilles tout en 1

Avant de commencer à utiliser le produit de lavage, le sel régénérant et le liquide de rinçage séparément, effectuez la procédure suivante.

1. Réglez l'adoucisseur d'eau sur le niveau maximal.
2. Assurez-vous que le réservoir de sel régénérant et le distributeur de liquide de rinçage sont pleins.
3. Lancez le programme le plus court avec une phase de rinçage. N'utilisez pas de produit de lavage et ne chargez pas les paniers.
4. Lorsque le programme de lavage est terminé, réglez l'adoucisseur d'eau

en fonction de la dureté de l'eau dans votre région.

5. Ajustez la quantité de liquide de rinçage libérée.
6. Activez la notification du distributeur de liquide de rinçage vide.

10.4 Chargement des paniers

- Utilisez uniquement cet appareil pour laver des articles qui peuvent passer au lave-vaisselle.
- Ne mettez pas dans le lave-vaisselle des articles en bois, en corne, en aluminium, en étain et en cuivre.
- Ne placez pas dans l'appareil des objets pouvant absorber l'eau (éponges, chiffons de nettoyage).
- Retirez les gros résidus alimentaires des plats et jetez-les à la poubelle.
- Laissez tremper les casseroles contenant des restes d'aliments brûlés.
- Chargez les articles creux (tasses, verres et casseroles) en les retournant.
- Vérifiez que les verres ne se touchent pas pour éviter qu'ils ne se brisent.
- Placez les petits articles dans le panier à couverts.
- Placez les objets légers dans le panier supérieur. Disposez-les de façon à ce qu'ils ne puissent pas se retourner.
- Assurez-vous que les bras d'aspersion tournent librement avant de lancer un programme.

10.5 Avant le démarrage d'un programme

Assurez-vous que :

- Les filtres sont propres et correctement installés.
- Le bouchon du réservoir de sel régénérant est vissé.
- Les bras d'aspersion ne sont pas obstrués.
- Vous avez utilisé du sel régénérant et du liquide de rinçage (sauf si vous utilisez des pastilles tout en 1).
- La vaisselle est bien positionnée dans les paniers.
- Le programme est adapté au type de vaisselle et au degré de salissure.
- Vous utilisez la bonne quantité de produit de lavage.

10.6 Déchargement des paniers

1. Attendez que la vaisselle refroidisse avant de la retirer de l'appareil. La vaisselle encore chaude est sensible aux chocs.

2. Commencez par décharger le panier inférieur, puis le panier supérieur.

i À la fin du programme, il peut rester de l'eau sur les parois et la porte de l'appareil.

11. ENTRETIEN ET NETTOYAGE



AVERTISSEMENT!

Avant toute opération d'entretien, éteignez l'appareil et débranchez la fiche de la prise secteur.



Les filtres sales et les bras d'aspersion obstrués diminuent les résultats de lavage. Contrôlez-les régulièrement et nettoyez-les si nécessaire.

11.1 Nettoyage des filtres

Le système de filtres est composé de 3 parties.

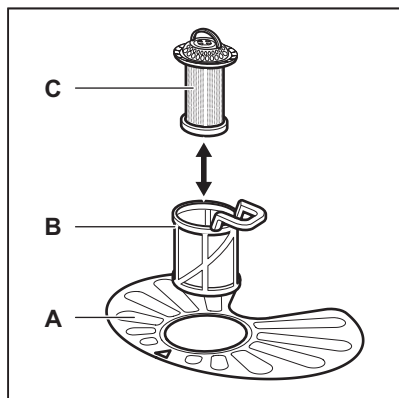

1. Tournez le filtre (B) vers la gauche et sortez-le.

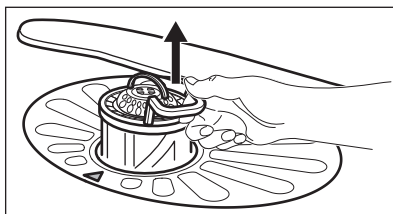
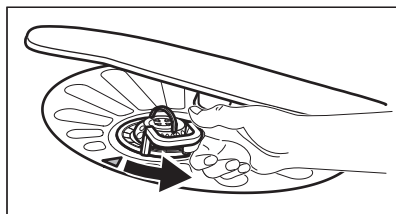

2. Retirez le filtre (C) du filtre (B).
3. Retirez le filtre plat (A).

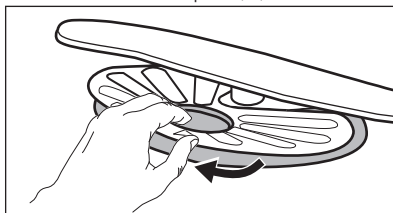

4. Lavez les filtres.

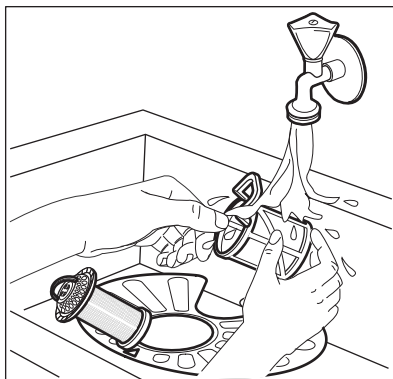

5. Assurez-vous qu'il ne reste aucun résidu alimentaire ni salissure à l'intérieur ou autour du bord du collecteur d'eau.
6. Remettez le filtre plat (A) en place. Assurez-vous qu'il est correctement positionné sous les 2 guides.

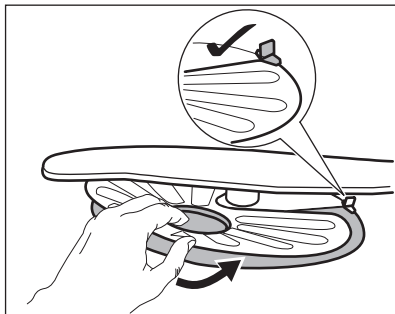

7. Remontez les filtres (B) et (C).
8. Remettez le filtre (B) dans le filtre plat (A). Tournez-le vers la droite jusqu'à la butée.

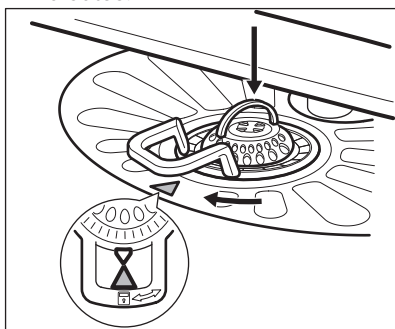

ATTENTION!

Une position incorrecte des filtres peut donner de mauvais résultats de lavage et endommager l'appareil.

11.2 Nettoyage des bras d'aspersion

Ne retirez pas les bras d'aspersion. Si des résidus ont bouché les orifices des

bras d'aspersion, éliminez ceux-ci à l'aide d'un objet fin et pointu.

11.3 Nettoyage extérieur

- Nettoyez l'appareil avec un chiffon doux humide.
- Utilisez uniquement des produits de lavage neutres.
- N'utilisez pas de produits abrasifs, de tampons à récurer ni de solvants.

11.4 Nettoyage intérieur

- Nettoyez soigneusement l'appareil, y compris le joint en caoutchouc de la porte, avec un chiffon doux humide.
- Si vous utilisez régulièrement des programmes de courte durée, des dépôts de graisse et des dépôts calcaires peuvent se former à l'intérieur de l'appareil. Pour éviter cela, nous recommandons de lancer un programme long au moins 2 fois par mois.
- Pour maintenir des performances optimales, nous vous recommandons d'utiliser un produit de nettoyage spécifique pour lave-vaisselle une fois par mois. Reportez-vous aux instructions figurant sur l'emballage de ces produits.

12. EN CAS D'ANOMALIE DE FONCTIONNEMENT

Si l'appareil ne démarre pas ou s'arrête en cours de programme. Avant de contacter le service après-vente agréé, vérifiez si vous pouvez résoudre le problème par vous-même à l'aide des informations du tableau.



AVERTISSEMENT!

Des réparations mal entreprises peuvent entraîner un grave danger pour l'utilisateur. Toute réparation ne doit être effectuée que par un technicien qualifié.

Pour certaines anomalies, l'écran affiche un code d'alarme.

La plupart des problèmes peuvent être résolus sans avoir recours au service après-vente agréé.

Problème et code d'alarme	Cause et solution possibles
L'appareil ne s'allume pas.	<ul style="list-style-type: none"> Assurez-vous que la fiche du câble d'alimentation est bien insérée dans la prise de courant. Assurez-vous qu'aucun fusible n'est grillé dans la boîte à fusibles.
Le programme ne démarre pas.	<ul style="list-style-type: none"> Vérifiez que la porte de l'appareil est fermée. Appuyez sur Start. Si vous avez sélectionné un départ différé, annulez-le ou attendez la fin du décompte. L'appareil a lancé la procédure de rechargement de la résine dans l'adoucisseur d'eau. La durée de cette procédure est d'environ 5 minutes.
L'appareil ne se remplit pas d'eau. L'affichage indique <i>10</i> .	<ul style="list-style-type: none"> Assurez-vous que le robinet d'eau est ouvert. Assurez-vous que la pression de l'arrivée d'eau n'est pas trop basse. Pour obtenir cette information, contactez votre compagnie des eaux. Assurez-vous que le robinet d'eau n'est pas obstrué. Assurez-vous que le filtre du tuyau d'arrivée d'eau n'est pas obstrué. Assurez-vous que le tuyau d'arrivée d'eau n'est pas tordu ni plié.
L'appareil ne vidange pas l'eau. L'affichage indique <i>20</i> .	<ul style="list-style-type: none"> Assurez-vous que le siphon de l'évier n'est pas obstrué. Assurez-vous que le filtre du tuyau de vidange de l'eau n'est pas obstrué. Assurez-vous que le système du filtre intérieur n'est pas obstrué. Assurez-vous que le tuyau de vidange n'est pas tordu ni plié.
Le système de sécurité anti-débordement s'est déclenché. L'affichage indique <i>30</i> .	<ul style="list-style-type: none"> Fermez le robinet d'eau et contactez le service après-vente agréé.
L'appareil s'arrête et redémarre plusieurs fois en cours de fonctionnement.	<ul style="list-style-type: none"> C'est normal. Cela vous garantit des résultats de lavage optimaux et des économies d'énergie.
Le programme dure trop longtemps.	<ul style="list-style-type: none"> Sélectionnez l'option TimeSaver pour raccourcir la durée du programme. Si vous avez sélectionné un départ différé, annulez-le ou attendez la fin du décompte.

Problème et code d'alarme	Cause et solution possibles
Le temps restant sur l'affichage augmente et passe presque instantanément à la fin du programme.	<ul style="list-style-type: none"> • Ceci est normal. L'appareil fonctionne correctement.
Petite fuite au niveau de la porte de l'appareil.	<ul style="list-style-type: none"> • L'appareil n'est pas de niveau. Desserrez ou serrez les pieds réglables (si disponibles). • La porte de l'appareil n'est pas centrée avec la cuve. Réglez le pied arrière (si disponible).
La porte de l'appareil est difficile à fermer.	<ul style="list-style-type: none"> • L'appareil n'est pas de niveau. Desserrez ou serrez les pieds réglables (si disponibles). • De la vaisselle dépasse des paniers.
Bruit de cliquetis ou de battement à l'intérieur de l'appareil.	<ul style="list-style-type: none"> • La vaisselle n'est pas correctement rangée dans les paniers. Reportez-vous au manuel de chargement du panier. • Assurez-vous que les bras d'aspersion peuvent tourner librement.
L'appareil déclenche le disjoncteur.	<ul style="list-style-type: none"> • L'ampérage n'est pas suffisant pour alimenter tous les appareils en cours de fonctionnement simultanément. Vérifiez l'ampérage de la prise et la capacité du mètre, ou éteignez l'un des appareils qui sont en cours de fonctionnement. • Défaut électrique interne de l'appareil. Faites appel à un service après vente agréé.



Reportez-vous aux chapitres « **Avant la première utilisation** », « **Utilisation quotidienne** » ou « **Conseils** » pour connaître les autres causes probables.

Après avoir vérifié l'appareil, éteignez puis rallumez-le. Si le problème persiste, contactez le service après-vente agréé.

Pour les codes d'alarme ne figurant pas dans le tableau, contactez le service après-vente agréé.

12.1 Les résultats de lavage et de séchage ne sont pas satisfaisants

Problème	Cause et solution possibles
Résultats de lavage insatisfaisants.	<ul style="list-style-type: none"> • Reportez-vous aux chapitres « Utilisation quotidienne », « Conseils » et au manuel de chargement du panier. • Utilisez un programme de lavage plus intense. • Nettoyez les jets des bras d'aspersion et le filtre. Reportez-vous au chapitre « Entretien et nettoyage ».

Problème	Cause et solution possibles
Résultats de séchage insatisfaisants.	<ul style="list-style-type: none"> • La vaisselle est restée trop longtemps à l'intérieur de l'appareil, porte fermée. • Il n'y a pas de liquide de rinçage ou le dosage du liquide de rinçage n'est pas suffisant. Augmentez le niveau de distributeur de liquide de rinçage. • Les articles en plastiques peuvent avoir besoin d'être essuyés. • Pour de meilleures performances de séchage, activez l'option XtraDry et réglez AirDry. • Nous vous recommandons de toujours utiliser du liquide de rinçage, même si vous utilisez déjà des pastilles tout-en-1.
Il y a des traînées blanchâtres ou pellicules bleuâtres sur les verres et la vaisselle.	<ul style="list-style-type: none"> • La quantité de liquide de rinçage libérée est trop importante. Placez le sélecteur de dosage du liquide de rinçage sur le niveau le plus faible. • La quantité de produit de lavage est excessive.
Il y a des taches et traces de gouttes d'eau séchées sur les verres et la vaisselle.	<ul style="list-style-type: none"> • La quantité de liquide de rinçage libérée n'est pas suffisante. Placez le sélecteur de dosage du liquide de rinçage sur le niveau le plus élevé. • Il se peut que la qualité du liquide de rinçage soit en cause.
La vaisselle est mouillée.	<ul style="list-style-type: none"> • Pour de meilleures performances de séchage, activez l'option XtraDry et réglez AirDry. • Le programme ne contient pas de phase de séchage ou une phase de séchage à basse température. • Le distributeur de liquide de rinçage est vide. • Il se peut que la qualité du liquide de rinçage soit en cause. • Il se peut que la qualité des pastilles tout-en-1 soit en cause. Essayez une marque différente ou activez le distributeur de liquide de rinçage et utilisez du liquide de rinçage avec les pastilles tout-en-1.
L'intérieur de l'appareil est humide.	<ul style="list-style-type: none"> • Ce n'est pas un défaut de l'appareil. Il s'agit de la condensation de l'humidité contenue dans l'air sur les parois.
Mousse inhabituelle en cours de lavage.	<ul style="list-style-type: none"> • Utilisez uniquement des produits de lavage pour lave-vaisselle. • Il y a une fuite dans le distributeur de liquide de rinçage. Faites appel à un service après-vente agréé.
Traces de rouille sur les couverts.	<ul style="list-style-type: none"> • Il y a trop de sel régénérant dans l'eau utilisée pour le lavage. Reportez-vous au chapitre « Adoucisseur d'eau ». • Les couverts en argent et en acier inoxydable ont été placés ensemble. Évitez de placer les couverts en argent et en acier inoxydable les uns à côté des autres.

Problème	Cause et solution possibles
Il y a des résidus de produit de lavage dans le distributeur de produit à la fin du programme.	<ul style="list-style-type: none"> • La pastille de détergent est restée coincée dans le distributeur de produit de lavage et n'a donc pas été entièrement éliminée par l'eau. • L'eau ne peut pas éliminer le produit de lavage du distributeur. Assurez-vous que le bras d'aspersion n'est pas bloqué ou obstrué. • Assurez-vous que la vaisselle dans les paniers ne bloquent pas l'ouverture du couvercle du distributeur de produit de lavage.
Odeurs à l'intérieur de l'appareil.	<ul style="list-style-type: none"> • Reportez-vous au chapitre « Nettoyage intérieur ».
Dépôts calcaires sur la vaisselle, dans la cuve et à l'intérieur de la porte.	<ul style="list-style-type: none"> • Le niveau de sel régénérant est bas, vérifiez le voyant de remplissage. • Le bouchon du réservoir de sel régénérant est dévissé. • Votre eau est dure. Reportez-vous au chapitre « Adoucisseur d'eau ». • Même si vous employez des pastilles tout en 1, utilisez du sel régénérant et procédez à une régénération de l'adoucisseur d'eau. Reportez-vous au chapitre « Adoucisseur d'eau ». • S'il reste des dépôts de tartre, nettoyez l'appareil avec un produit nettoyant pour appareil spécialement conçu à cet effet. • Essayez différent produits de lavage. • Contactez le fabricant du produit de lavage.
Vaisselle ternie, décolorée ou ébréchée.	<ul style="list-style-type: none"> • Assurez-vous de ne placer dans l'appareil que des articles adaptés au lave-vaisselle. • Chargez et déchargez le panier avec précautions. Reportez-vous au manuel de chargement du panier. • Placez les objets délicats dans le panier supérieur.



Reportez-vous aux chapitres « **Avant la première utilisation** », « **Utilisation quotidienne** » ou « **Conseils** » pour connaître les autres causes probables.

13. CARACTÉRISTIQUES TECHNIQUES

Dimensions	Largeur / hauteur / profondeur (mm)	596 / 818 - 898 / 575
Branchement électrique ¹⁾	Tension (V)	200 - 240
	Fréquence (Hz)	50 / 60

Pression de l'arrivée d'eau	Min. / max. bar (MPa)	0.5 (0.05) / 8 (0.8)
Arrivée d'eau	Eau froide ou eau chaude ²⁾	max. 60 °C
Capacité	Couverts	13
Consommation électrique	Mode « Veille » (W)	5.0
Consommation électrique	Mode « Éteint » (W)	0.10

¹⁾ Reportez-vous à la plaque signalétique pour d'autres valeurs.

²⁾ Si l'eau chaude est produite à partir de sources d'énergie respectueuses de l'environnement (par exemple, panneaux solaires ou énergie éolienne), utilisez une arrivée d'eau chaude afin de réduire la consommation d'énergie.

14. EN MATIÈRE DE PROTECTION DE L'ENVIRONNEMENT

Recyclez les matériaux portant le symbole . Déposez les emballages dans les conteneurs prévus à cet effet. Contribuez à la protection de l'environnement et à votre sécurité, recyclez vos produits électriques et

électroniques. Ne jetez pas les appareils portant le symbole  avec les ordures ménagères. Emmenez un tel produit dans votre centre local de recyclage ou contactez vos services municipaux.

INHALTSVERZEICHNIS

1. SICHERHEITSHINWEISE.....	26
2. SICHERHEITSANWEISUNGEN.....	27
3. GERÄTEBESCHREIBUNG.....	29
4. BEDIENFELD	30
5. PROGRAMME.....	31
6. EINSTELLUNGEN.....	32
7. OPTIONEN.....	35
8. VOR DER ERSTEN INBETRIEBNAHME.....	36
9. TÄGLICHER GEBRAUCH.....	37
10. TIPPS UND HINWEISE.....	39
11. REINIGUNG UND PFLEGE.....	41
12. FEHLERSUCHE.....	42
13. TECHNISCHE DATEN.....	46

FÜR PERFEKTE ERGEBNISSE

Danke, dass Sie sich für dieses AEG-Produkt entschieden haben. Wir haben es geschaffen, damit Sie viele Jahre von seiner ausgezeichneten Leistung und den innovativen Technologien, die Ihnen das Leben erleichtern, profitieren können. Es ist mit Funktionen ausgestattet, die in gewöhnlichen Geräten nicht vorhanden sind. Nehmen Sie sich ein paar Minuten Zeit zum Lesen, um seine Vorzüge kennen zu lernen.

Besuchen Sie uns auf unserer Website, um:



Anwendungshinweise, Prospekte, Fehlerbehebungs- und Service-Informationen zu erhalten:

www.aeg.com/webselfservice



Ihr erworbenes Produkt zu registrieren, um den besten Service dafür zu gewährleisten:

www.registeraeg.com



Zubehör, Verbrauchsmaterial und Original-Ersatzteile für Ihr Gerät zu erwerben:

www.aeg.com/shop

REPARATUR- UND KUNDENDIENST

Bitte verwenden Sie ausschließlich Original-Ersatzteile für Ihre Produkte.

Halten Sie folgende Angaben bereit, wenn Sie sich an den Kundendienst wenden
Modell, Produktnummer (PNC), Seriennummer.

Diese Informationen finden Sie auf dem Typenschild.

 Warnungs-/ Sicherheitshinweise

 Allgemeine Informationen und Empfehlungen

 Informationen zum Umweltschutz

Änderungen vorbehalten.

1. ⚠️ SICHERHEITSHINWEISE

Lesen Sie die mitgelieferte Gebrauchsanleitung sorgfältig vor Montage und Inbetriebnahme des Geräts. Bei Verletzungen oder Schäden infolge nicht ordnungsgemäßer Montage oder Verwendung des Geräts übernimmt der Hersteller keine Haftung. Bewahren Sie die Anleitung immer an einem sicheren und zugänglichen Ort zum späteren Nachschlagen auf.

1.1 Sicherheit von Kindern und schutzbedürftigen Personen

- Dieses Gerät kann dann von Kindern ab 8 Jahren und von Personen mit eingeschränkten Fähigkeiten bedient werden, wenn sie dabei beaufsichtigt werden und/oder ihnen die sichere Benutzung des Geräts erklärt wurde, und wenn sie die potenziellen Gefahren der Benutzung kennen.
- Kinder dürfen nicht mit dem Gerät spielen.
- Halten Sie alle Wasch- und Reinigungsmittel von Kindern fern.
- Halten Sie Kinder und Haustiere vom geöffneten Gerät fern.
- Kinder dürfen keine Reinigung und Wartung ohne Beaufsichtigung durchführen.

1.2 Allgemeine Sicherheit

- Dieses Gerät ist für die Verwendung im Haushalt und ähnliche Zwecke vorgesehen, wie z. B.
 - Bauernhöfe, Personalküchenbereiche in Geschäften, Büros und anderen Arbeitsumfeldern.
 - Für Gäste in Hotels, Motels, Pensionen und anderen wohnungsähnlichen Räumlichkeiten.
- Nehmen Sie keine technischen Änderungen am Gerät vor.
- Der Betriebswasserdruck (Mindest- und Höchstdruck) muss zwischen 0.5 (0.05) / 8 (0.8) bar (MPa) liegen

- Beachten Sie, dass die Höchstzahl an Maßgedecken 13 beträgt.
- Wenn das Netzkabel beschädigt ist, muss es vom Hersteller, seinem autorisierten Kundenservice oder einer gleichermaßen qualifizierten Person ausgetauscht werden, um Gefahrenquellen zu vermeiden.
- Stellen Sie Messer und Besteck mit scharfen Spitzen mit der Spitze nach unten in den Besteckkorb oder legen Sie sie waagrecht in das Gerät.
- Lassen Sie die Gerätetür nicht ohne Beaufsichtigung offen stehen, damit von der Tür keine Stolpergefahr ausgeht.
- Schalten Sie das Gerät immer aus und ziehen Sie den Netzstecker aus der Steckdose, bevor Reinigungsarbeiten durchgeführt werden.
- Reinigen Sie das Gerät nicht mit einem Wasser- und/oder Dampfstrahl.
- Die Lüftungsöffnungen im Gerätesockel (falls vorhanden) dürfen nicht von einem Teppichboden blockiert werden.
- Das Gerät muss mit den mitgelieferten neuen Schläuchen an die Wasserversorgung angeschlossen werden. Alte Schläuche dürfen nicht wiederverwendet werden.

2. SICHERHEITSANWEISUNGEN

2.1 Montage

- Entfernen Sie das gesamte Verpackungsmaterial.
- Montieren Sie ein beschädigtes Gerät nicht und benutzen Sie es nicht.
- Stellen Sie das Gerät nicht an einem Ort auf, an dem die Temperatur unter 0 °C absinken kann, und benutzen Sie das Gerät nicht, wenn die Temperatur unter 0 °C absinkt.
- Halten Sie sich an die mitgelieferte Montageanleitung.

2.2 Elektrischer Anschluss



WARNUNG!

Brand- und Stromschlaggefahr.

- Das Gerät muss geerdet sein.
- Stellen Sie sicher, dass die elektrischen Daten auf dem Typenschild den Daten Ihrer Stromversorgung entsprechen. Wenden Sie sich anderenfalls an eine Elektrofachkraft.
- Schließen Sie das Gerät unbedingt an eine sachgemäß installierte Schutzkontaktsteckdose an.

- Verwenden Sie keine Mehrfachsteckdosen oder Verlängerungskabel.
- Achten Sie darauf, Netzstecker und Netzkabel nicht zu beschädigen. Falls das Netzkabel des Geräts ersetzt werden muss, lassen Sie diese Arbeit durch unseren autorisierten Kundendienst durchführen.
- Stecken Sie den Netzstecker erst nach Abschluss der Montage in die Steckdose. Stellen Sie sicher, dass der Netzstecker nach der Montage noch zugänglich ist.
- Ziehen Sie nicht am Netzkabel, wenn Sie das Gerät vom Netzstrom trennen möchten. Ziehen Sie stets am Netzstecker.
- Das Gerät entspricht den EWG-Richtlinien.
- Nur für GB und Irland. Das Gerät besitzt einen Netzstecker mit einer 13 A Sicherung. Muss die Sicherung im Netzstecker ausgetauscht werden, ersetzen Sie sie durch folgende Sicherung: 13 amp ASTA (BS 1362).

2.3 Wasseranschluss

- Achten Sie darauf, die Wasserschläuche nicht zu beschädigen.
- Bevor Sie neue oder lange Zeit nicht benutzte Schläuche, an denen Reparaturarbeiten ausgeführt wurden oder neue Geräte (Wasserzähler usw.) angepasst wurden, an das Gerät anschließen, lassen Sie Wasser durch die Schläuche fließen, bis es sauber austritt.
- Stellen Sie sicher, dass es keine sichtbaren Wasserlecks während und nach dem ersten Gebrauch des Gerätes gibt.
- Der Wasserzulaufschlauch verfügt über ein Sicherheitsventil und eine Ummantelung mit einem innenliegenden Netzkabel.

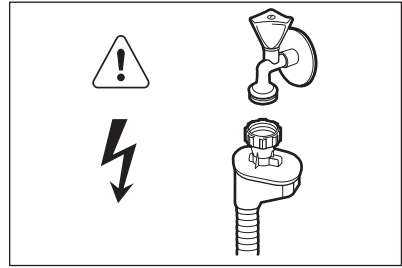

WARNUNG!

Gefährliche Spannung.

- Drehen Sie sofort den Wasserhahn zu und ziehen Sie den Netzstecker aus der Steckdose, wenn der Wasserzulaufschlauch beschädigt ist. Wenden Sie sich für den Austausch des Wasserzulaufschlauchs an den autorisierten Kundendienst.

2.4 Gebrauch

- Setzen oder stellen Sie sich niemals auf die geöffnete Gerätetür.
- Geschirrspüler-Reinigungsmittel sind gefährlich. Beachten Sie die Sicherheitsanweisungen auf der Reinigungsmittelverpackung.
- Trinken Sie nicht das Wasser aus dem Gerät und verwenden Sie es nicht zum Spielen.
- Nehmen Sie kein Geschirr aus dem Gerät, bevor das Programm beendet ist. Es könnte sich noch Reinigungsmittel auf dem Geschirr befinden.
- Es kann heißer Dampf aus dem Gerät austreten, wenn Sie die Tür während des Ablaufs eines Programms öffnen.
- Platzieren Sie keine entflammaren Produkte oder Gegenstände, die mit entflammaren Produkten benetzt sind, im Gerät, auf dem Gerät oder in der Nähe des Geräts.

2.5 Entsorgung



WARNUNG!

Verletzungs- und Erstickungsgefahr.

- Trennen Sie das Gerät von der Stromversorgung.

- Schneiden Sie das Netzkabel ab, und entsorgen Sie es.
- Entfernen Sie das Türschloss, um zu verhindern, dass sich Kinder oder Haustiere in dem Gerät einschließen.

3. GERÄTEBESCHREIBUNG

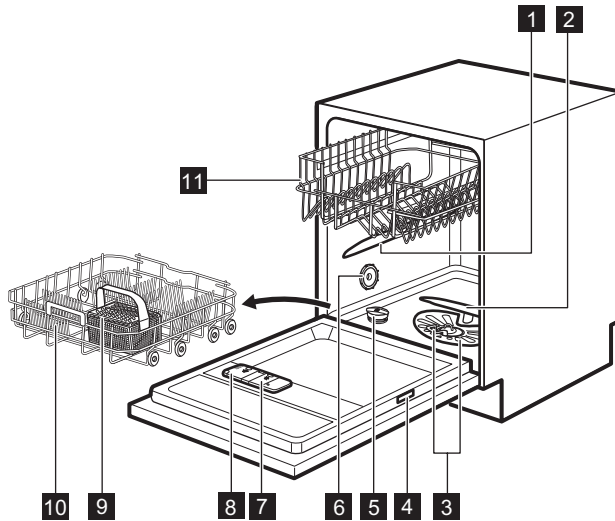

- | | |
|---------------------------|-----------------------------------|
| 1 Oberer Sprüharm | 7 Klarspülmittel-Dosierer |
| 2 Unterer Sprüharm | 8 Reinigungsmittelbehälter |
| 3 Filter | 9 Besteckkorb |
| 4 Typenschild | 10 Unterkorb |
| 5 Salzbehälter | 11 Oberkorb |
| 6 Lüftungsslitze | |

4. BEDIENFELD

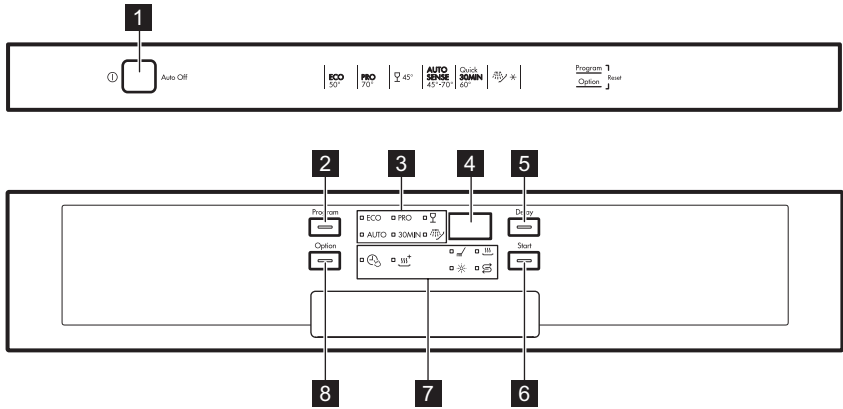



- | | |
|---------------------------------|------------------------------|
| 1 Taste „Ein/Aus“ | 6 Taste Start |
| 2 Taste Program | 7 Kontrolllampen |
| 3 Programmkontrolllampen | 8 Taste Option |
| 4 Display | |
| 5 Taste Delay | |

4.1 Kontrolllampen

Kontroll-lampe	Beschreibung
	Hauptspülgang. Leuchtet während des Hauptspülgangs auf.
	Trockenphase. Leuchtet während der Trocknungsphase auf.
	Kontrolllampe TimeSaver.
	Kontrolllampe XtraDry.
	Kontrolllampe Klarspülmittel. Sie erlischt während des Programmbetriebs.
	Kontrolllampe Salz. Sie erlischt während des Programmbetriebs.

5. PROGRAMME

Programm	Verschmutzungsgrad Beladung	Programmphasen	Optionen
ECO 1)	<ul style="list-style-type: none"> • Normaler Verschmutzungsgrad • Geschirr und Besteck 	<ul style="list-style-type: none"> • Vorspülen • Hauptspülgang 50 °C • Spülen • Trocknen 	<ul style="list-style-type: none"> • TimeSaver • XtraDry
AUTO 2)	<ul style="list-style-type: none"> • Alle Geschirr, Besteck, Töpfe und Pfannen 	<ul style="list-style-type: none"> • Vorspülen • Hauptspülgang von 45 °C bis 70 °C • Spülen • Trocknen 	<ul style="list-style-type: none"> • XtraDry
PRO	<ul style="list-style-type: none"> • Starker Verschmutzungsgrad • Geschirr, Besteck, Töpfe und Pfannen 	<ul style="list-style-type: none"> • Vorspülen • Hauptspülgang 70 °C • Spülen • Trocknen 	<ul style="list-style-type: none"> • TimeSaver • XtraDry
30MIN 3)	<ul style="list-style-type: none"> • Vor kurzem benutztes Geschirr • Geschirr und Besteck 	<ul style="list-style-type: none"> • Hauptspülgang 60 °C oder 65 °C • Spülen 	<ul style="list-style-type: none"> • XtraDry
	<ul style="list-style-type: none"> • Normaler oder leichter Verschmutzungsgrad • Empfindliches Geschirr und Gläser 	<ul style="list-style-type: none"> • Hauptspülgang 45 °C • Spülen • Trocknen 	<ul style="list-style-type: none"> • XtraDry
 4)	<ul style="list-style-type: none"> • Alle 	<ul style="list-style-type: none"> • Vorspülen 	



1) Dieses Programm gewährleistet den wirtschaftlichsten Wasser- und Energieverbrauch für normal verschmutztes Geschirr und Besteck. (Dies ist das Standardprogramm für Prüfinstitute.)

2) Das Gerät erkennt den Verschmutzungsgrad und die Anzahl der Geschirteile in den Körben. Es stellt dann automatisch die Wassertemperatur und -menge, den Energieverbrauch und die Programmdauer ein.

3) Mit diesem Programm können Sie vor kurzem benutztes Geschirr spülen. Sie erhalten gute Spülergebnisse in kurzer Zeit.

4) Mit diesem Programm können Sie das Geschirr schnell spülen, um zu vermeiden, dass sich Essensreste am Geschirr festsetzen und unangenehme Gerüche aus dem Gerät entweichen. Verwenden Sie für dieses Programm kein Reinigungsmittel.

5.1 Verbrauchswerte

Programm ¹⁾	Wasserverbrauch (l)	Energieverbrauch (kWh)	Dauer (min.)
ECO	9,9	0.832	240
AUTO	7 - 12	0.7 - 1.5	45 - 160
PRO	13 - 15	1.4 - 1.6	140 - 160
30MIN	9	0.8	30
	13 - 14	0.9 - 1.1	70 - 85
	4	0.1	14

¹⁾ Druck und Temperatur des Wassers, die Schwankungen in der Stromversorgung, die ausgewählten Optionen und die Geschirmenge können die Werte verändern.

5.2 Informationen für Prüfinstitute

Möchten Sie Informationen zum Leistungstest erhalten, schicken Sie eine E-Mail an:

info.test@dishwasher-production.com

Notieren Sie die Produktnummer (PNC), die Sie auf dem Typenschild finden.

6. EINSTELLUNGEN

6.1 Programmwahlmodus und Benutzermodus

Wenn sich das Gerät im Programmwahlmodus befindet, kann ein Programm eingestellt und der Benutzermodus aufgerufen werden.

Im Benutzermodus können folgende Einstellungen geändert werden:

- Die Stufe des Wasserenthärters gemäß der Wasserhärte.
- Ein- und Ausschalten des Signaltons für das Programmende.
- Ein- und Ausschalten der Klarspülmittelnachfüllanzeige.
- Ein- oder Ausschalten von AirDry.

Diese Einstellungen bleiben gespeichert, bis sie von Ihnen wieder geändert werden.

Einstellen des Programmwahlmodus

Das Gerät befindet sich im Programmwahlmodus, wenn die Programmkontrolllampe **ECO** leuchtet und das Display die Programmdauer anzeigt.

Wenn Sie das Gerät einschalten, befindet es sich normalerweise im Programmwahlmodus. Anderenfalls können Sie den Programmwahlmodus folgendermaßen einstellen:

Halten Sie **Program** und **Option** gleichzeitig gedrückt, bis sich das Gerät im Programmwahlmodus befindet.

6.2 Wasserenthärter

Der Wasserenthärter entfernt Mineralien aus dem Spülwasser, die sich nachteilig auf die Spülergebnisse und das Gerät auswirken könnten.

Je höher der Mineralgehalt ist, um so härter ist das Wasser. Die Wasserhärte wird in gleichwertigen Einheiten gemessen.

Der Enthärter muss entsprechend der Wasserhärte in Ihrem Gebiet eingestellt

werden. Ihr lokales Wasserwerk kann Sie über die Wasserhärte in Ihrem Gebiet informieren. Der Wasserenthärter muss unbedingt auf die richtige Stufe eingestellt werden, um gute Spülergebnisse zu garantieren.

Wasserhärte

Deutsche Wasserhärtegrade (°dH)	Französische Wasserhärtegrade (°fH)	mmol/l	Clarke Wasserhärtegrade	Einstellung für den Wasserenthärter
47 - 50	84 - 90	8.4 - 9.0	58 - 63	10
43 - 46	76 - 83	7.6 - 8.3	53 - 57	9
37 - 42	65 - 75	6.5 - 7.5	46 - 52	8
29 - 36	51 - 64	5.1 - 6.4	36 - 45	7
23 - 28	40 - 50	4.0 - 5.0	28 - 35	6
19 - 22	33 - 39	3.3 - 3.9	23 - 27	5 1)
15 - 18	26 - 32	2.6 - 3.2	18 - 22	4
11 - 14	19 - 25	1.9 - 2.5	13 - 17	3
4 - 10	7 - 18	0.7 - 1.8	5 - 12	2
<4	<7	<0.7	< 5	1 2)

1) Werkseitige Einstellung.

2) Verwenden Sie kein Salz bei diesen Werten.

Benutzen Sie ein herkömmliches Reinigungsmittel oder Multi-Reinigungstabletten (mit oder ohne Salz), stellen Sie die korrekte Wasserenthärterstufe ein, damit die Salznachfüllanzeige nicht ausgeschaltet wird.



Multi-Reinigungstabletten eignen sich nicht zum Enthärten von hartem Wasser.

Einstellen des Wasserenthärters

Das Gerät muss sich im Programmwahlmodus befinden.

1. Halten Sie zum Aufrufen des Benutzermodus gleichzeitig **Delay** und **Start** gedrückt, bis die

Kontrolllampen **ECO, PRO, ** und **AUTO** blinken und das Display nichts anzeigt.

2. Drücken Sie **Program**.

- Die Kontrolllampen **PRO, ** und **AUTO** erlöschen.

- Die Kontrolllampe **ECO** blinkt weiter.

- Im Display wird die aktuelle Einstellung angezeigt: Z. B. **5 L** = Stufe 5.

3. Drücken Sie **Program** wiederholt, um die Einstellung zu ändern.
4. Drücken Sie die Taste Ein/Aus zur Bestätigung der Einstellung.

6.3

Klarspülmittelnachfüllanzeige

Das Klarspülmittel ermöglicht das Trocknen des Geschirrs ohne Streifen und Flecken.

Das Klarspülmittel wird automatisch während der heißen Spülphasen abgegeben.

Ist das Klarspülmittelfach leer, wird die Klarspülmittelnachfüllanzeige eingeschaltet und weist darauf hin, dass Klarspülmittel nachgefüllt werden sollte. Wenn Sie Multi-Reinigungstabletten verwenden, die Klarspülmittel enthalten, und mit dem Trocknungsergebnis zufrieden sind, können Sie die Klarspülmittelnachfüllanzeige ausschalten. Wir empfehlen jedoch, zur Optimierung der Trocknungsleistung stets Klarspülmittel zu verwenden.

Verwenden Sie die üblichen Multi-Reinigungstabletten ohne Klarspülmittel, schalten Sie die Klarspülmittelnachfüllanzeige ein.

Ausschalten der Klarspülmittelnachfüllanzeige

Das Gerät muss sich im Programmwahlmodus befinden.

- Halten Sie zum Aufrufen des Benutzermodus gleichzeitig **Delay** und **Start** gedrückt, bis die Kontrolllampen **ECO, PRO, ♀** und **AUTO** blinken und das Display nichts anzeigt.
- Drücken Sie **Option**.
 - Die Kontrolllampen **ECO, ♀** und **AUTO** erlöschen.
 - Die Kontrolllampe **PRO** blinkt weiter.
 - Im Display wird die aktuelle Einstellung angezeigt.
 - **! d** = Klarspülmittelnachfüllanzeige eingeschaltet.
 - **0 d** = Klarspülmittelnachfüllanzeige ausgeschaltet.

- Drücken Sie **Option** zum Ändern der Einstellung.
- Drücken Sie die Taste Ein/Aus zur Bestätigung der Einstellung.

6.4 Signaltöne

Bei einer Störung des Geräts ertönen akustische Signale. Es ist nicht möglich, diese Signaltöne auszuschalten.

Es ertönt auch ein Signalton, wenn das Programm beendet ist. Standardmäßig ist dieser Signalton ausgeschaltet, es ist jedoch möglich, ihn einzuschalten.

So schalten Sie den Signalton für das Programmende ein

Das Gerät muss sich im Programmwahlmodus befinden.

- Halten Sie zum Aufrufen des Benutzermodus gleichzeitig **Delay** und **Start** gedrückt, bis die Kontrolllampen **ECO, PRO, ♀** und **AUTO** blinken und das Display nichts anzeigt.
- Drücken Sie **Delay**.
 - Die Kontrolllampen **ECO, PRO** und **AUTO** erlöschen.
 - Die Kontrolllampe **♀** blinkt weiter.
 - Im Display wird die aktuelle Einstellung angezeigt:
 - **0 b** = Signalton ist ausgeschaltet.
 - **! b** = Signalton ist eingeschaltet.
- Drücken Sie **Delay** zum Ändern der Einstellung.
- Drücken Sie die Taste Ein/Aus zur Bestätigung der Einstellung.

6.5 AirDry

AirDry verbessert die Trocknungsergebnisse bei einem geringeren Energieverbrauch.

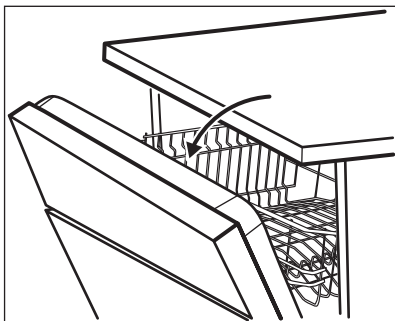

i Während der Trockenphase wird die Gerätetür durch eine Vorrichtung geöffnet. Die Tür bleibt dann einen Spalt breit geöffnet.

! **VORSICHT!** Versuchen Sie nicht, die Gerätetür innerhalb der ersten 2 Minuten nach der automatischen Öffnung zu schließen. Andernfalls kann das Gerät beschädigt werden.

AirDry wird bei allen Programmen mit **PLATE** Ausnahme von  und **WARMER** (falls vorhanden) eingeschaltet.

7. OPTIONEN





i Sie müssen die gewünschten Optionen vor dem Programmstart einschalten. Es ist nicht möglich, Optionen während eines laufenden Programms ein- oder auszuschalten.

i Nicht alle Optionen lassen sich miteinander kombinieren. Wenn Sie Optionen einschaltet haben, die nicht miteinander kombinierbar sind, schaltet das Gerät automatisch eine oder mehrere von ihnen aus. Es leuchten dann nur die Anzeigen der noch eingeschalteten Optionen.

Zur Verbesserung der Trocknungsleistung beachten Sie die XtraDry-Option oder schalten Sie AirDry ein.

So schalten Sie AirDry aus

Das Gerät muss sich im Programmwahlmodus befinden.

- Halten Sie zum Aufrufen des Benutzermodus gleichzeitig **Delay** und **Start** gedrückt, bis die Kontrolllampen **ECO**, **PRO**,  und **AUTO** blinken und das Display nichts anzeigt.
- Drücken Sie **Start**.
 - Die Kontrolllampen **ECO**, **PRO** und  erlöschen.
 - Die Kontrolllampe **AUTO** blinkt weiter.
 - Im Display wird die aktuelle Einstellung angezeigt:  = AirDry eingeschaltet.
- Drücken Sie **Start** zur Änderung der Einstellung:  = AirDry ausgeschaltet.
- Drücken Sie die Taste Ein/Aus zur Bestätigung der Einstellung.

7.1 XtraDry

Schalten Sie diese Option ein, wenn Sie die Trockenleistung erhöhen möchten. Diese Option kann sich auf die Dauer einiger Programme, den Wasserverbrauch und die Temperatur des letzten Spülgangs auswirken.

Die Option XtraDry bleibt permanent für alle Programme außer für **ECO** eingeschaltet und muss nicht mit jedem Programm erneut ausgewählt werden.

In anderen Programmen bleibt die Einstellung von XtraDry permanent gespeichert und wird automatisch in den nächsten Programmabläufen benutzt. Diese Konfiguration lässt sich jederzeit ändern.

Durch das Einschalten der Option XtraDry wird der TimeSaver ausgeschaltet und umgekehrt.

So schalten Sie XtraDry ein

Drücken Sie **Option**, bis die Kontrolllampe  leuchtet. Ist die Option nicht mit dem Programm kombinierbar, leuchtet die entsprechende Kontrolllampe nicht oder sie blinkt ein paar Sekunden schnell und erlischt dann. Das Display zeigt die aktualisierte Programmdauer an.

7.2 TimeSaver

Wenn diese Option eingeschaltet ist, erhöht sich der Wasserdruck und die Wassertemperatur. Die Spül- und Trockenphasen verkürzen sich.

Die Programmdauer verkürzt sich um etwa 50 %.

Die Spülergebnisse entsprechen denen einer normalen Programmdauer. Die Trockenergebnisse können beeinträchtigt werden.

So schalten Sie TimeSaver ein

Drücken Sie **Option**, bis die Anzeige  leuchtet. Ist die Option nicht mit dem Programm kombinierbar, leuchtet die entsprechende Anzeige nicht oder sie blinkt ein paar Sekunden schnell und erlischt dann. Das Display zeigt die aktualisierte Programmdauer an.

8. VOR DER ERSTEN INBETRIEBNAHME

- 1. Prüfen Sie, ob die Einstellung des Wasserenthärter der Wasserhärte in Ihrem Gebiet entspricht. Wenn nicht, stellen Sie die Wasserenthärterstufe ein.**
- Füllen Sie den Salzbehälter.
- Füllen Sie den Klarspülmittel-Dosierer.
- Öffnen Sie den Wasserhahn.
- Starten Sie ein Programm, um Fertigungsrückstände, die sich möglicherweise noch im Gerät befinden können, zu beseitigen. Verwenden Sie kein Reinigungsmittel und beladen Sie die Körbe nicht.

Wenn Sie ein Programm starten, kann es bis zu 5 Minuten dauern das Filterharz des Wasserenthärter zu regenerieren. Das Gerät scheint nicht zu arbeiten. Die Spülphase startet erst nach Abschluss dieses Vorgangs. Dieser Vorgang wird regelmäßig wiederholt.

8.1 Salzbehälter



VORSICHT!
Verwenden Sie nur Spezzialsalz für Geschirrspüler.

Das Salz wird für die Regenerierung des Filterharzes im Wasserenthärter und zur Erzielung guter Spülergebnisse im täglichen Gebrauch benötigt.

So füllen Sie den Salzbehälter:

1. Drehen Sie den Deckel des Salzbehälters gegen den Uhrzeigersinn und entfernen Sie ihn.
2. Füllen Sie 1 Liter Wasser in den Salzbehälter (nur beim ersten Mal).
3. Füllen Sie den Salzbehälter mit Geschirrspülsalz.

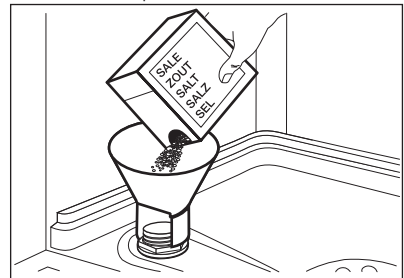

4. Entfernen Sie das Salz, das sich um die Öffnung des Salzbehälters herum angesammelt hat.

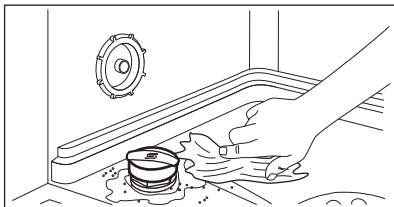

5. Drehen Sie den Deckel des Salzbehälters im Uhrzeigersinn, um den Salzbehälter zu schließen.



VORSICHT!

Beim Befüllen des Salzbehälters können Wasser und Salz austreten. Starten Sie nach dem Füllen des Salzbehälters umgehend ein Programm, um Korrosion zu verhindern.

8.2 Füllen des Klarspülmittel-Dosierers

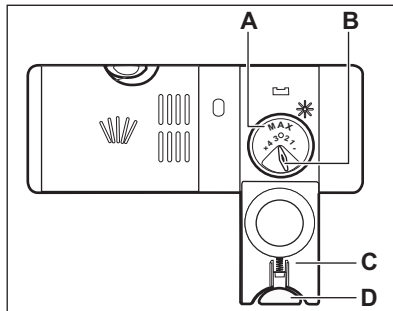
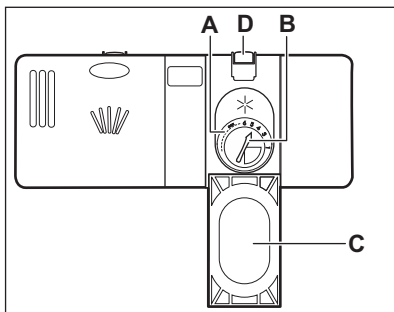

VORSICHT!

Verwenden Sie ausschließlich Klarspülmittel für Geschirrspüler.

1. Drücken Sie die Entriegelungstaste (D), um den Deckel (C) zu öffnen.
2. Füllen Sie den Klarspülmittel-Dosierer (A) bis zur Markierung „max“.
3. Wischen Sie verschüttetes Klarspülmittel mit einem saugfähigen Tuch auf, um zu große Schaumbildung zu vermeiden.
4. Schließen Sie den Deckel. Achten Sie darauf, dass die Entriegelungstaste einrastet.



Sie können den Regler der Zugabemenge (B) zwischen Position 1 (geringste Menge) und Position 4 oder 6 (größte Menge) einstellen.

9. TÄGLICHER GEBRAUCH

1. Öffnen Sie den Wasserhahn.
2. Drücken Sie die Taste Ein/Aus, um das Gerät einzuschalten.

Stellen Sie sicher, dass sich das Gerät im Programmwahlmodus befindet.

- Füllen Sie den Salzbehälter auf, wenn die Kontrolllampe Salz leuchtet.
 - Leuchtet die Kontrolllampe Klarspülmittel, füllen Sie den Klarspülmittel-Dosierer.
3. Beladen Sie die Körbe.
 4. Füllen Sie Reinigungsmittel ein.
 5. Stellen Sie je nach Beladung und Verschmutzungsgrad das passende Programm ein.

9.1 Verwenden von Reinigungsmittel

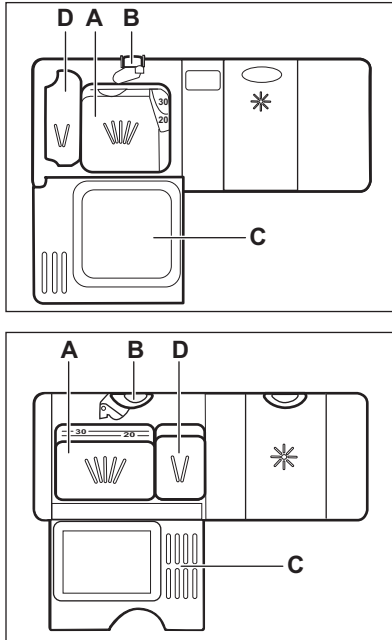

1. Drücken Sie die Entriegelungstaste (B), um den Deckel (C) zu öffnen.
2. Füllen Sie das Reinigungsmittel ein oder legen Sie eine Reinigungstablette in das Fach (A).
3. Wenn das Programm einen Vorspülgang hat, füllen Sie eine kleine Menge Reinigungsmittel in das Fach (D).
4. Schließen Sie den Deckel. Achten Sie darauf, dass die Entriegelungstaste einrastet.

9.2 Einstellen und Starten eines Programms

Funktion Auto Off

Mit dieser Funktion wird der Energieverbrauch gesenkt, da sich das Gerät automatisch ausschaltet, wenn es nicht in Betrieb ist.

Die Funktion schaltet sich in folgenden Fällen ein:

- 5 Minuten nach Programmende.

- Nach 5 Minuten, wenn das Programm nicht gestartet wurde.

Starten eines Programms

1. Drücken Sie die Taste Ein/Aus, um das Gerät einzuschalten. Stellen Sie sicher, dass sich das Gerät im Programmwahlmodus befindet.
2. Schließen Sie die Gerätetür.
3. Drücken Sie **Program** wiederholt, bis die Kontrolllampe des gewünschten Programms leuchtet.

Im Display wird die Programmdauer angezeigt.

4. Stellen Sie die verfügbaren Optionen ein.
5. Drücken Sie **Start**, um das Programm zu starten.
 - Die Kontrolllampe Hauptspülgang leuchtet auf.
 - Die Programmdauer nimmt in Schritten von jeweils 1 Minute ab.

Starten eines Programms mit Zeitvorwahl

1. Wählen Sie ein Programm.
2. Drücken Sie **Delay** wiederholt, bis im Display die gewünschte Zeitvorwahl angezeigt wird (zwischen 1 und 24 Stunden).

Die Kontrolllampe des ausgewählten Programms blinkt.

3. Drücken Sie **Start**.
4. Schließen Sie die Gerätetür, um den Countdown zu starten.

Nach dem Ablauf der Zeitvorwahl startet das Programm und die Phasenkontrolllampe leuchtet.

Öffnen der Tür während eines laufenden Programms

Wenn Sie die Tür während eines laufenden Programms öffnen, stoppt das Gerät. Dies kann sich auf den Energieverbrauch und die Programmdauer auswirken. Wenn Sie die Tür wieder schließen, läuft das Programm ab dem Zeitpunkt der Unterbrechung weiter.

i Wenn die Tür während der Trockenphase länger als 30 Sekunden geöffnet wird, wird das laufende Programm beendet. Dies geschieht nicht, wenn die Tür durch die Funktion AirDry geöffnet wird.

i Versuchen Sie nicht, die Gerätetür innerhalb der ersten 2 Minuten nach der automatischen Öffnung durch AirDry zu schließen, da das Gerät beschädigt werden könnte. Wird die Tür danach für weitere 3 Minuten geschlossen, wird das laufende Programm beendet.

Abbrechen einer eingestellten Zeitvorwahl während des Countdowns

Wenn Sie die eingestellte Zeitvorwahl abbrechen, müssen das Programm und die Optionen erneut eingestellt werden.

10. TIPPS UND HINWEISE

10.1 Allgemeines

Die folgenden Hinweise stellen optimale Reinigungs- und Trocknungsergebnisse im täglichen Gebrauch sicher, und tragen auch zum Umweltschutz bei.

- Schütten Sie größere Lebensmittelreste auf dem Geschirr in den Abfallbehälter.
- Spülen Sie das Geschirr nicht von Hand vor. Verwenden Sie bei Bedarf das Vorspülprogramm (wenn verfügbar) oder wählen Sie ein Programm mit Vorspülgang.
- Nutzen Sie die Körbe immer ganz aus.
- Wenn Sie das Gerät beladen, achten Sie darauf, dass das Geschirr komplett von dem Wasser aus den Sprühdüsen erreicht und gespült wird. Achten Sie darauf, dass das Geschirr sich weder berührt noch von anderem Geschirr verdeckt wird.

Halten Sie **Program** und **Option** gleichzeitig gedrückt, bis sich das Gerät im Programmwahlmodus befindet.

Beenden des Programms

Halten Sie **Program** und **Option** gleichzeitig gedrückt, bis sich das Gerät im Programmwahlmodus befindet. Bevor Sie ein neues Programm starten, stellen Sie sicher, dass der Reinigungsmittelbehälter gefüllt ist.

Programmende

Wenn das Programm beendet ist, wird im Display 0:00 angezeigt. Die Phasenkontrolllampen sind ausgeschaltet.

Alle Tasten außer der Taste Ein/Aus sind ausgeschaltet.

1. Drücken Sie die Taste Ein/Aus oder warten Sie, bis das Gerät über die Funktion Auto Off automatisch ausgeschaltet wird. Wenn Sie die Tür öffnen, bevor die Funktion Auto Off eingeschaltet wird, wird das Gerät automatisch ausgeschaltet.
2. Schließen Sie den Wasserhahn.

- Sie können Geschirrspülreiniger, Klarspüler und Salz separat oder Kombi-Reinigungstabletten (z.B. „3in1“, „4in1“, „All-in-1“) verwenden. Befolgen Sie die Anweisungen auf der Verpackung.
- Stellen Sie je nach Beladung und Verschmutzungsgrad das passende Programm ein. Mit dem Programm ECO erhalten Sie den wirtschaftlichsten Energie- und Wasserverbrauch für Geschirr und Besteck mit normaler Verschmutzung.

10.2 Gebrauch von Salz, Klarspül- und Reinigungsmittel

- Verwenden Sie nur Salz, Klarspülmittel und Reinigungsmittel für Geschirrspüler. Andere Produkte können das Gerät beschädigen.

- Wir empfehlen in Bereichen mit hartem und sehr hartem Wasser Reinigungsmittel ohne Zusätze (Pulver, Gel oder Tabs ohne Zusätze), Klarspülmittel und Salz getrennt zu verwenden, um optimale Reinigungs- und Trocknungsergebnisse zu erzielen.
- Schalten Sie das Gerät mindestens einmal im Monat mit einem Geschirrspülerreinigungsmittel, das speziell für diesen Zweck vorgesehen ist, ein.
- Geschirrspüler-Tabs lösen sich bei kurzen Programmen nicht vollständig auf. Wir empfehlen, die Tabletten nur mit langen Programmen zu verwenden, damit keine Reinigungsmittel-Rückstände auf dem Geschirr zurückbleiben.
- Verwenden Sie nicht mehr als die angegebene Reinigungsmittelmenge. Siehe hierzu die Angaben auf der Reinigungsmittelverpackung.

10.3 Was tun, wenn Sie keine Multi-Reinigungstabletten mehr verwenden möchten

Vorgehensweise, um zur separaten Verwendung von Reinigungsmittel, Salz und Klarspülmittel zurückzukehren:

1. Stellen Sie die höchste Wasserenthärterstufe ein.
2. Stellen Sie sicher, dass der Salzbehälter und der Klarspülmittel-Dosierer gefüllt sind.
3. Starten Sie das kürzeste Programm mit einer Spülphase. Verwenden Sie kein Reinigungsmittel und beladen Sie die Körbe nicht.
4. Stellen Sie den Wasserenthärter nach Ablauf des Programms auf die Wasserhärte in Ihrer Region ein.
5. Stellen Sie die Menge des Klarspülmittels ein.
6. Schalten Sie die Klarspülmittelnachfüllanzeige ein.

10.4 Beladen der Körbe

- Spülen Sie im Gerät nur spülmaschinenfestes Geschirr.

- Spülen Sie im Gerät keine Geschirrtteile aus Holz, Horn, Aluminium, Zinn oder Kupfer.
- Spülen Sie in diesem Gerät keine Gegenstände, die Wasser aufnehmen können (Schwämme, Geschirrtücher usw.).
- Schütten Sie größere Lebensmittelreste auf dem Geschirr in den Abfallbehälter.
- Weichen Sie eingebrannte Essensreste ein.
- Ordnen Sie hohle Gefäße (z. B. Tassen, Gläser, Pfannen) mit der Öffnung nach unten ein.
- Achten Sie darauf, dass Gläser einander nicht berühren.
- Ordnen Sie Besteck und kleine Gegenstände in den Besteckkorb ein.
- Ordnen Sie leichte Gegenstände im Oberkorb an. Achten Sie darauf, dass diese nicht verrutschen können.
- Vergewissern Sie sich, dass sich die Sprüharme ungehindert bewegen können, bevor Sie ein Programm starten.

10.5 Vor dem Starten eines Programms

Kontrollieren Sie folgende Punkte:

- Die Filter sind sauber und ordnungsgemäß eingesetzt.
- Der Deckel des Salzbehälters ist fest geschlossen.
- Die Sprüharme sind nicht verstopft.
- Geschirrspülsalz und Klarspülmittel sind vorhanden (außer Sie verwenden Multi-Reinigungstabletten).
- Die Geschirrtteile sind richtig in den Körben angeordnet.
- Das Programm eignet sich für die Beladung und den Verschmutzungsgrad.
- Die Reinigungsmittelmenge stimmt.

10.6 Entladen der Körbe

1. Lassen Sie das Geschirr abkühlen, bevor Sie es aus dem Gerät nehmen. Heißes Geschirr ist stoßempfindlich.
2. Entladen Sie zuerst den Unter- und dann den Oberkorb.

- i** Am Programmende kann sich noch Wasser an den Seitenwänden und der Gerätetür befinden.

11. REINIGUNG UND PFLEGE

- !** **WARNUNG!**
Schalten Sie das Gerät immer aus und ziehen Sie den Netzstecker aus der Steckdose, bevor Reinigungsarbeiten durchgeführt werden.

- i** Verschmutzte Filter und verstopfte Sprüharme beeinträchtigen das Spülergebnis. Prüfen Sie die Filter regelmäßig und reinigen Sie diese, falls nötig.

11.1 Reinigen der Filter

Das Filtersystem besteht aus 3 Teilen.

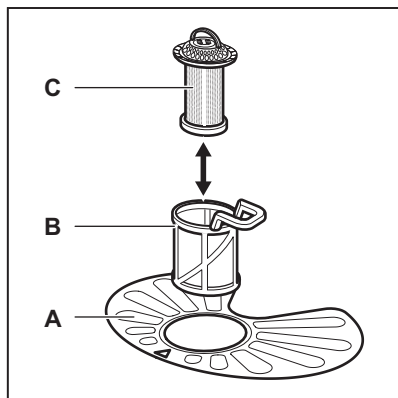

1. Drehen Sie den Filter (B) nach links und nehmen Sie ihn heraus.

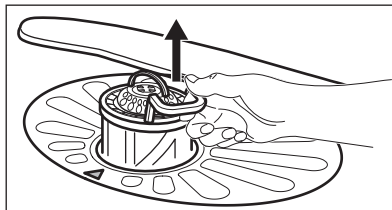
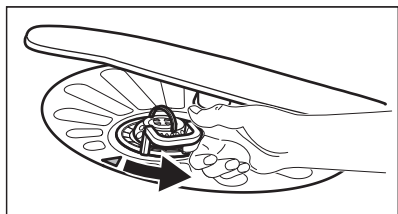

2. Nehmen Sie den Filter (C) aus dem Filter (B).
3. Entfernen Sie den flachen Filter (A).

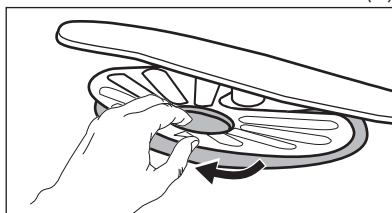

4. Reinigen Sie die Filter.

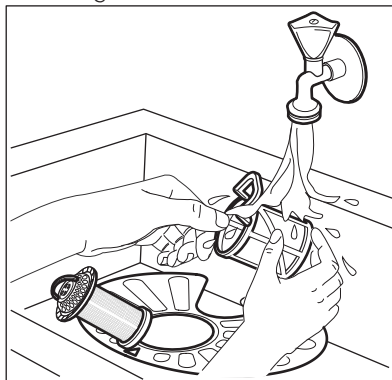

5. Achten Sie darauf, dass sich keine Lebensmittelreste oder Verschmutzungen in oder um den Rand der Wanne befinden.
6. Setzen Sie den flachen Filter (A) wieder ein. Stellen Sie sicher, dass er korrekt unter den beiden Führungen eingesetzt wurde.

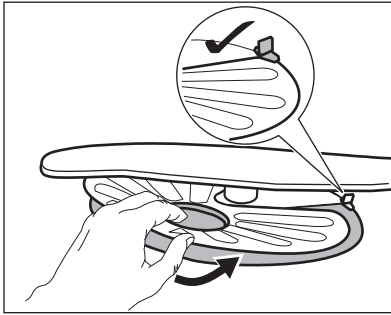

7. Bauen Sie die Filter (B) und (C) wieder zusammen.
8. Setzen Sie den Filter (B) in den flachen Filter (A) ein. Drehen Sie ihn nach rechts, bis er einrastet.

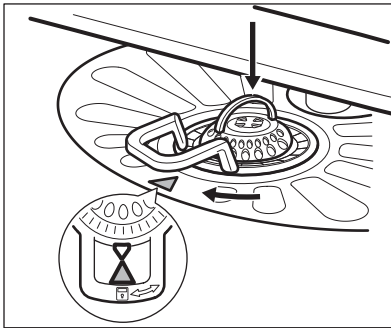

VORSICHT!

Eine falsche Anordnung der Filter führt zu schlechten Spülergebnissen und kann das Gerät beschädigen.

11.2 Reinigen der Sprüharme

Bauen Sie die Sprüharme nicht aus. Falls die Löcher in den Sprüharmen verstopft

sind, reinigen Sie sie mit einem dünnen spitzen Gegenstand.

11.3 Reinigen der Außenseiten

- Reinigen Sie das Gerät mit einem weichen, feuchten Tuch.
- Verwenden Sie ausschließlich Neutralreiniger.
- Benutzen Sie keine Scheuermittel, scheuernde Reinigungsschwämmchen oder Lösungsmittel.

11.4 Reinigung des Geräteinnenraums

- Reinigen Sie das Gerät und die Gummidichtung der Tür sorgfältig mit einem weichen, feuchten Tuch.
- Wenn Sie regelmäßig Kurzprogramme verwenden, können diese zu Fett- und Kalkablagerungen im Gerät führen. Um dieses zu vermeiden, wird empfohlen, mindestens zweimal im Monat Programme mit langer Laufzeit zu verwenden.
- Um die Leistungsfähigkeit des Geräts zu erhalten, wird empfohlen einmal im Monat ein spezielles Reinigungsmittel für Geschirrspüler zu verwenden. Befolgen Sie sorgfältig die Anweisungen auf der Reinigungsmittelverpackung.

12. FEHLERSUCHE

Das Gerät startet nicht oder bleibt während des Betriebs stehen. Prüfen Sie, bevor Sie sich an einen autorisierten Kundendienst wenden, ob Sie die Störung anhand der in der Tabelle enthaltenen Hinweise selbst beheben können.



WARNUNG!

Nicht ordnungsgemäße Reparaturen stellen ein Sicherheitsrisiko für den Benutzer dar. Die Reparaturarbeiten dürfen nur von qualifiziertem Personal durchgeführt werden.

Bei manchen Störungen zeigt das Display einen Alarmcode an.

der autorisierte Kundendienst gerufen werden muss.

Die meisten Störungen, die auftreten, können behoben werden, ohne dass

Störung und Alarmcode	Mögliche Ursache und Abhilfe
Das Gerät lässt sich nicht einschalten.	<ul style="list-style-type: none"> • Vergewissern Sie sich, dass der Netzstecker in die Netzsteckdose eingesteckt ist. • Vergewissern Sie sich, dass im Sicherungskasten keine Sicherung ausgelöst hat.
Das Programm startet nicht.	<ul style="list-style-type: none"> • Achten Sie darauf, dass die Gerätetür geschlossen ist. • Drücken Sie Start. • Wenn die Zeitvorwahl eingestellt ist, brechen Sie diese ab, oder warten Sie, bis sie abgelaufen ist. • Das Gerät regeneriert das Filterharz des Wasserenthärers. Dieser Vorgang dauert ca. 5 Minuten.
Es läuft kein Wasser in das Gerät. Im Display erscheint <i>10</i> .	<ul style="list-style-type: none"> • Stellen Sie sicher, dass der Wasserzulaufhahn geöffnet ist. • Vergewissern Sie sich, dass der Wasserdruck der Wasserversorgung nicht zu niedrig ist. Diese Informationen erhalten Sie von Ihrem lokalen Wasserversorger. • Stellen Sie sicher, dass der Wasserzulaufhahn nicht verstopft ist. • Vergewissern Sie sich, dass der Filter im Zulaufschlauch nicht verstopft ist. • Vergewissern Sie sich, dass der Zulaufschlauch nicht geknickt oder zu stark gekrümmt ist.
Das Gerät pumpt das Wasser nicht ab. Im Display erscheint <i>20</i> .	<ul style="list-style-type: none"> • Stellen Sie sicher, dass der Siphon nicht verstopft ist. • Vergewissern Sie sich, dass der Filter im Ablaufschlauch nicht verstopft ist. • Vergewissern Sie sich, dass das interne Filtersystem nicht verstopft ist. • Vergewissern Sie sich, dass der Ablaufschlauch nicht geknickt oder zu stark gekrümmt ist.
Das Wasserauslauf-Schutzsystem ist eingeschaltet. Im Display erscheint <i>30</i> .	<ul style="list-style-type: none"> • Drehen Sie den Wasserhahn zu und wenden Sie sich an einen autorisierten Kundendienst.
Während des Betriebs stoppt das Gerät und läuft wieder an (mehrmals).	<ul style="list-style-type: none"> • Das ist normal. So werden optimale Reinigungsergebnisse erzielt und Strom gespart.
Das Programm dauert zu lang.	<ul style="list-style-type: none"> • Wählen Sie die TimeSaver-Option, um die Programmdauer zu verkürzen. • Wenn die Zeitvorwahl eingestellt ist, brechen Sie diese ab oder warten Sie, bis sie abgelaufen ist.

Störung und Alarmcode	Mögliche Ursache und Abhilfe
Die verbleibende Zeit im Display erhöht sich und springt bis kurz vor die Programmende-Zeit.	<ul style="list-style-type: none"> • Dies ist keine Störung. Das Gerät arbeitet ordnungsgemäß.
Aus der Gerätetür tritt ein wenig Wasser aus.	<ul style="list-style-type: none"> • Das Gerät ist nicht ausgerichtet. Schrauben Sie die Schraubfüße weiter hinein oder weiter heraus (falls vorhanden). • Die Gerätetür ist nicht mittig zur Wanne positioniert. Stellen Sie den hinteren Fuß ein (sofern vorhanden).
Die Gerätetür ist schwer zu schließen.	<ul style="list-style-type: none"> • Das Gerät ist nicht ausgerichtet. Schrauben Sie die Schraubfüße weiter hinein oder weiter heraus (falls vorhanden). • Teile des Geschirrs ragen aus den Körben heraus.
Klappernde/schlagende Geräusche aus dem Gerätinneren.	<ul style="list-style-type: none"> • Das Geschirr ist nicht richtig in den Körben eingeordnet. Siehe Broschüre zum Beladen der Körbe. • Achten Sie darauf, dass sich die Sprüharme frei drehen können.
Das Gerät löst die Sicherung aus.	<ul style="list-style-type: none"> • Die abgesicherte Stromstärke reicht nicht für den gleichzeitigen Betrieb aller eingeschalteten Geräte. Überprüfen Sie, für welche Stromstärke die Steckdose bzw. der Stromzähler zugelassen ist, und schalten Sie eines der eingeschalteten Geräte aus. • Ein Fehler in der Elektrik des Geräts. Wenden Sie sich an den autorisierten Kundendienst.



Siehe **„Vor der ersten Inbetriebnahme“**, **„Täglicher Gebrauch“** oder **„Tipps und Hinweise“** bezüglich anderer möglicher Ursachen.

Problem erneut auf, wenden Sie sich an einen autorisierten Kundendienst.

Wenden Sie sich an einen autorisierten Kundendienst, wenn Alarmcodes angezeigt werden, die nicht in der Tabelle angegeben sind.

Schalten Sie nach der Überprüfung das Gerät aus und wieder ein. Tritt das

12.1 Die Spül- und Trocknungsergebnisse sind nicht zufriedenstellend.

Störung	Mögliche Ursache und Abhilfe
Nicht zufriedenstellende Spülergebnisse.	<ul style="list-style-type: none"> • Siehe „Täglicher Gebrauch“, „Tipps und Hinweise“ sowie die Broschüre zum Beladen der Körbe. • Nutzen Sie intensivere Spülprogramme. • Reinigen Sie die Austrittsdüsen der Sprüharme und die Siebe. Siehe „Reinigung und Pflege“.

Störung	Mögliche Ursache und Abhilfe
Nicht zufriedenstellende Trocknungsergebnisse.	<ul style="list-style-type: none"> • Das Geschirr stand zu lange im geschlossenen Gerät. • Es ist kein Klarspülmittel vorhanden oder die Klarspülmittelmenge ist nicht ausreichend. Stellen Sie den Klarspülmittel-Dosierer auf eine höhere Einstellung. • Kunststoffteile müssen eventuell mit einem Tuch abgetrocknet werden. • Schalten Sie die Option XtraDry ein, und stellen Sie AirDry ein, um die beste Trocknungsleistung zu erzielen. • Wir empfehlen Ihnen stets Klarspülmittel zu verwenden, auch wenn Sie Multi-Reinigungstabletten benutzen.
Weiße Streifen oder blau schimmernder Belag auf Gläsern und Geschirr.	<ul style="list-style-type: none"> • Die zugegebene Klarspülmittelmenge ist zu hoch. Stellen Sie eine geringere Klarspülmittelmenge ein. • Die Reinigungsmittelmenge ist zu hoch.
Wasserflecken und andere Flecken auf Gläsern und Geschirr.	<ul style="list-style-type: none"> • Die zugegebene Klarspülmittelmenge ist zu niedrig. Stellen Sie eine höhere Klarspülmittelmenge ein. • Die Ursache kann in der Qualität des Klarspülmittels liegen.
Das Geschirr ist nass.	<ul style="list-style-type: none"> • Schalten Sie die Option XtraDry ein, und stellen Sie AirDry ein, um die beste Trocknungsleistung zu erzielen. • Das Programm enthält keine Trocknungsphase oder eine Trocknungsphase mit niedriger Temperatur. • Der Klarspülmittel-Dosierer ist leer. • Die Ursache kann in der Qualität des Klarspülmittels liegen. • Die Ursache kann in der Qualität der Multi-Reinigungstabletten liegen. Probieren Sie eine andere Marke aus oder schalten Sie den Klarspülmittel-Dosierer ein und verwenden Sie ihn zusammen mit den Multi-Reinigungstabletten.
Der Geräteinnenraum ist nass.	<ul style="list-style-type: none"> • Dies ist keine Gerätestörung. Die Ursache ist die Luftfeuchtigkeit, die an den Wänden kondensiert.
Ungewöhnliche Schaumbildung während des Spülgangs.	<ul style="list-style-type: none"> • Verwenden Sie ausschließlich speziell für Geschirrspüler bestimmte Reinigungsmittel. • Der Klarspülmittel-Dosierer hat ein Leck. Wenden Sie sich an den autorisierten Kundendienst.
Rostspuren am Besteck.	<ul style="list-style-type: none"> • Das Spülwasser enthält zu viel Salz. Siehe „Wasserenthärter“. • Silber- und Edelstahlbesteck wurden zusammen eingeordnet. Ordnen Sie nicht Silber- und Edelstahlbesteck zusammen ein.

Störung	Mögliche Ursache und Abhilfe
Am Ende des Programms befinden sich Reinigungsmittelreste im Behälter.	<ul style="list-style-type: none"> • Das Reinigungsmittel-Tab blieb im Behälter stecken und wurde daher nicht vollständig vom Wasser mitgenommen. • Das Wasser kann das Reinigungsmittel nicht aus dem Behälter ausspülen. Achten Sie darauf, dass der Sprüharm nicht blockiert oder verstopft ist. • Stellen Sie sicher, dass die im Korb eingeordneten Gegenstände ein Öffnen des Reinigungsmittelbehälters nicht verhindern.
Gerüche im Gerät.	<ul style="list-style-type: none"> • Siehe „Reinigung des Geräteinnenraums“.
Kalkablagerungen auf dem Geschirr, im Innenraum und auf der Türinnenseite.	<ul style="list-style-type: none"> • Es befindet sich zu wenig Salz im Behälter, prüfen Sie die Nachfüllanzeige. • Der Deckel des Salzbehälters ist locker. • Ihr Leitungswasser ist hart. Siehe „Wasserenthärter“. • Verwenden Sie stets Salz, auch wenn Sie Multi-Reinigungstabletten nutzen und stellen Sie die Regenerierung des Wasserenthärters ein. Siehe „Wasserenthärter“. • Sind noch Kalkrückstände vorhanden, reinigen Sie das Gerät mit Pflegemitteln, die speziell für diesen Zweck vorgesehen sind. • Probieren Sie ein anderes Reinigungsmittel aus. • Wenden Sie sich an den Reinigungsmittelhersteller.
Das Geschirr ist glanzlos, verfärbt sich oder ist angeschlagen.	<ul style="list-style-type: none"> • Achten Sie darauf, dass nur spülmaschinenfestes Geschirr im Gerät gespült wird. • Laden und entladen Sie den Korb vorsichtig. Siehe Broschüre zum Beladen der Körbe. • Ordnen Sie empfindliche Gegenstände im Oberkorb an.



Siehe „**Vor der ersten Inbetriebnahme**“, „**Täglicher Gebrauch**“ oder „**Tipps und Hinweise**“ bezüglich anderer möglicher Ursachen.

13. TECHNISCHE DATEN

Abmessungen	Breite/Höhe/Tiefe (mm)	596 / 818 - 898 / 575
Elektrischer Anschluss ¹⁾	Spannung (V)	200 - 240
	Frequenz (Hz)	50 / 60
Wasserdruck	Min./max. bar (MPa)	0.5 (0.05) / 8 (0.8)

Wasserversorgung	Kalt- oder Warmwasser 2)	max. 60 °C
Fassungsvermögen	Maßgedecke	13
Leistungsaufnahme	Ein-Zustand (W)	5.0
Leistungsaufnahme	Aus-Zustand (W)	0.10

1) Weitere Angaben finden Sie auf dem Typenschild.

2) Wenn Sie Heißwasser mit umweltfreundlichen, alternativen Energiequellen (z. B. Solaranlagen oder Windkraft) aufbereiten, können Sie durch den Anschluss des Geräts an die Heißwasserversorgung Energie sparen.

14. UMWELTTIPPS

Recyceln Sie Materialien mit dem Symbol . Entsorgen Sie die Verpackung in den entsprechenden Recyclingbehältern. Recyceln Sie zum Umwelt- und Gesundheitsschutz elektrische und elektronische Geräte. Entsorgen Sie

Geräte mit diesem Symbol  nicht mit dem Hausmüll. Bringen Sie das Gerät zu Ihrer örtlichen Sammelstelle oder wenden Sie sich an Ihr Gemeindeamt.

TARTALOM

1. BIZTONSÁGI TUDNIVALÓK.....	49
2. BIZTONSÁGI UTASÍTÁSOK.....	50
3. TERMÉKLEÍRÁS.....	52
4. KEZELŐPANEL	53
5. PROGRAMOK.....	54
6. BEÁLLÍTÁSOK.....	55
7. KIEGÉSZÍTŐ FUNKCIÓK.....	58
8. AZ ELSŐ HASZNÁLAT ELŐTT.....	59
9. NAPI HASZNÁLAT.....	60
10. HASZNOS TANÁCSOK ÉS JAVASLATOK.....	62
11. ÁPOLÁS ÉS TISZTÍTÁS.....	64
12. HIBAELHÁRÍTÁS.....	65
13. MŰSZAKI INFORMÁCIÓK.....	69

AZ ÖN ELÉGEDETTSÉGE ÉRDEKÉBEN

Köszönjük, hogy megvásárolta ezt az AEG készüléket. Termékünk készítésekor egy olyan berendezést kívántunk létrehozni az Ön számára, amely kifogástalan teljesítményt nyújt hosszú éveken keresztül, köszönhetően az alkalmazott innovatív technológiáknak, amelyek az életét jelentősen megkönnyítik – és amelyeket más készülékeken nem talál meg. Kérjük, szánjon néhány percet az útmutató végigolvasására, hogy a maximumot hozhassa ki készülékéből. Látogassa meg a weboldalunkat:



Kezelési tanácsok, kiadványok, hibaelhárító, szerviz információk:
www.aeg.com/webselfservice



További előnyökért regisztrálja készülékét:
www.registreaeg.com



Kiegészítők, segédanyagok és eredeti alkatrészek vásárlása a készülékhez:
www.aeg.com/shop

VÁSÁRLÓI TÁMOGATÁS ÉS SZERVIZ

Kizárólag eredeti alkatrészek használatát javasoljuk.

Ha készülékével a szervizhez fordul, legyenek kéznél az alábbi adatok: Típus, termékszám, sorozatszám.

Ezek az információk az adattáblán olvashatók.

⚠ Figyelmeztetés - Biztonsági információk

ℹ Általános információk és hasznos tanácsok

♻ Környezetvédelmi információk

A változtatások jogát fenntartjuk.

1. BIZTONSÁGI TUDNIVALÓK

Az üzembe helyezés és használat előtt gondosan olvassa el a mellékelt útmutatót. A gyártó nem vállal felelősséget a helytelen beszerelés vagy használat miatt keletkezett sérülésekért és károkért. Tartsa biztonságos és elérhető helyen az útmutatót, hogy szükség esetén mindig a rendelkezésére álljon.

1.1 Gyermekek és fogyatékkal élő személyek biztonsága

- A készüléket 8 év feletti gyermekek és csökkent képességű személyek csak felügyelettel és/vagy a készülék biztonságos használatára és a potenciális veszélyekre vonatkozó megfelelő tájékoztatás megértése esetén használhatják.
- Ne hagyja, hogy gyermekek játsszanak a készülékkel.
- A mosószeret tartsa távol a gyermekektől.
- A gyermekeket és kedvenc háziállatokat tartsa távol a készüléktől, amikor az ajtaja nyitva van.
- Gyermekek felügyelet nélkül nem végezhetnek tisztítási vagy karbantartási tevékenységet a készüléken.

1.2 Általános biztonság

- A készüléket háztartási, illetve más hasonló felhasználási területekre szánták, mint például:
 - hétvégi házak, üzletek, irodák és egyéb munkahelyeken kialakított személyzeti konyhák;
 - hotelek, motelek, szállások reggelivel és egyéb lakás céljára szolgáló ingatlanok esetén az ügyfelek számára.
- Ne változtassa meg a készülék műszaki jellemzőit.
- Az üzemi víznyomás (minimum és maximum) értékének 0.5 (0.05) / 8 (0.8) bar (MPa) között kell lennie.
- Soha ne lépje túl a megengedett legnagyobb töltetet 13 .

- Ha a hálózati kábel megsérül, azt a gyártónak vagy a márkaszerviznek vagy más hasonlóan képzett személynek kell kicserélnie, nehogy veszélyhelyzet álljon elő.
- Lefelé fordítva vagy vízszintes irányba tegye a késeket és a hegyes evőeszközöket az evőeszközkosárba.
- A beleütközés elkerülésének megelőzésére, ne hagyja nyitva felügyelet nélkül a készülék ajtaját.
- Bármilyen karbantartás előtt kapcsolja ki a készüléket, és húzza ki a hálózati csatlakozódugót a csatlakozóaljzataból.
- A készülék tisztításához ne használjon nagy nyomású vízugarat és/vagy gőzt.
- Ügyeljen arra, hogy a készülék alsó részén levő szellőzőnyílásokat (ha vannak) a készülék alatti szőnyeg ne zárja el.
- A készülék vízhálózatra történő csatlakoztatásához használja a mellékelt, új tömlőkészletet. Régi tömlőkészlet nem használható fel újra.

2. BIZTONSÁGI UTASÍTÁSOK

2.1 Elhelyezés

- Távolítsa el az összes csomagolóanyagot.
- Ne helyezzen üzembe, és ne is használjon sérült készüléket.
- Ne helyezze üzembe a készüléket olyan helyen, ahol a hőmérséklet 0 °C alatt van.
- Tartsa be a készülékhez mellékelt üzembe helyezési útmutatóban foglaltakat.

2.2 Elektromos csatlakoztatás



FIGYELMEZTETÉS!

Tűz- és áramütésveszély.

- A készüléket kötelező földelni.
- Ellenőrizze, hogy az adattáblán szereplő elektromos adatok megfelelnek-e a háztartási hálózati

áram paramétereinek. Amennyiben nem, forduljon szakképzett villanyszerelőhöz.

- Mindig megfelelően felszerelt, áramütés ellen védett aljzatot használjon.
- Ne használjon hálózati elosztókat és hosszabbító kábeleket.
- Ügyeljen a hálózati csatlakozódugó és a hálózati kábel épségére. Amennyiben a készülék hálózati vezetékét ki kell cserélni, a cserét márkaszervizünknel végeztesse el.
- Csak az üzembe helyezés befejezése után csatlakoztassa a hálózati csatlakozódugót a hálózati csatlakozóaljzatba. Ügyeljen arra, hogy a hálózati dugasz üzembe helyezés után is könnyen elérhető legyen.
- A készülék csatlakozásának bontására, soha ne a hálózati kábelnél fogva húzza ki a

csatlakozódugót. A kábelt mindig a csatlakozódugónál fogva húzza ki.

- A készülék megfelel az EGK irányelveinek.
- Kizárólag az Egyesült Királyságban és Írországbán érvényes. A készülék egy 13 amperes hálózati csatlakozódugóval rendelkezik. Ha a hálózati vezetékben lévő biztosítékot cserélni kell, az alábbi típust használja: 13 amp ASTA (BS 1362).

2.3 Vízhálózatra csatlakoztatás

- Ügyeljen arra, hogy ne okozzon sérülést a vízcsöveknek.
- Mielőtt új vagy hosszabb idő óta nem használt csövekhez csatlakoztatja javítás vagy új eszköz (pl. vízóra stb.) felszerelése után a készüléket, addig folyassa a vizet, amíg az teljesen ki nem tisztul.
- A készülék első használata közben és után ellenőrizze, hogy nem látható-e vízszivárgás.
- A befolyócső biztonsági szeleppel, valamint dupla bevonattal ellátott belső elektromos vezetékkel rendelkezik.

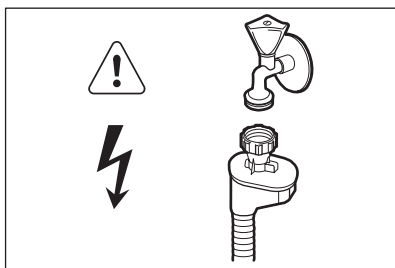

FIGYELMEZTETÉS!
Veszélyes feszültség.

- Ha a befolyócső megsérül, akkor azonnal zárja el a vízcsapot, majd húzza ki a csatlakozódugót a fali csatlakozóaljzatból. Forduljon a márkaszervizhez a befolyócső cseréje érdekében.

2.4 Használat

- Ne üljön vagy álljon rá a nyitott ajtóra.
- A mosogatógépben használt mosogatószeres veszélyesek. Tartsa be a mosogatószer csomagolásán feltüntetett utasításokat.
- Ne igyon a készülékben lévő vízből, és ne játsszon vele.
- Az edényeket a mosogatógépből csak a mosogatóprogram lejáráta után vegye ki. Mosogatószer maradhat az edényeken.
- A készülékből forró gőz szabadulhat ki, ha az ajtót mosogatóprogram futása közben kinyitja.
- Ne tegyen gyúlékony anyagot vagy gyúlékony anyaggal szennyezett tárgyat a készülékbe, annak közelébe, illetve annak tetejére.

2.5 Ártalmatlanítás



FIGYELMEZTETÉS!

Sérülés- vagy fulladásveszély.

- Bontsa a készülék hálózati csatlakozását.
- Vágja le a hálózati tápkábelt, és helyezze a hulladékba.
- Szerelje le az ajtókilincset, hogy megakadályozza gyermekek és kedvenc állatok készülékben rekedését.

3. TERMÉKLEÍRÁS

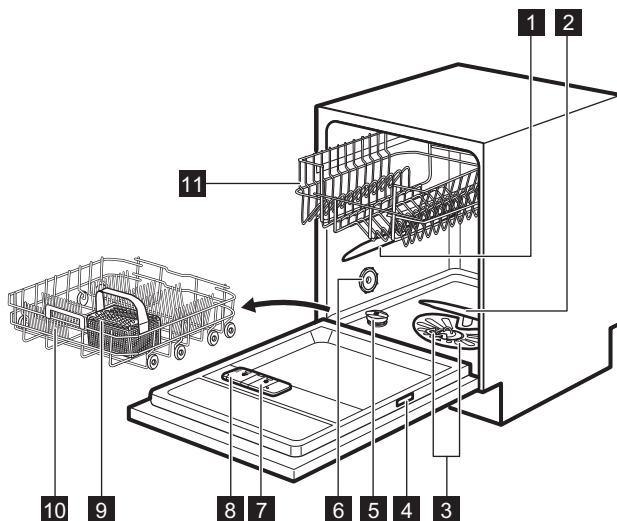

- 1** Felső szórókar
- 2** Alsó szórókar
- 3** Szűrők
- 4** Adattábla
- 5** Sótartály
- 6** Szellőzőnyílás





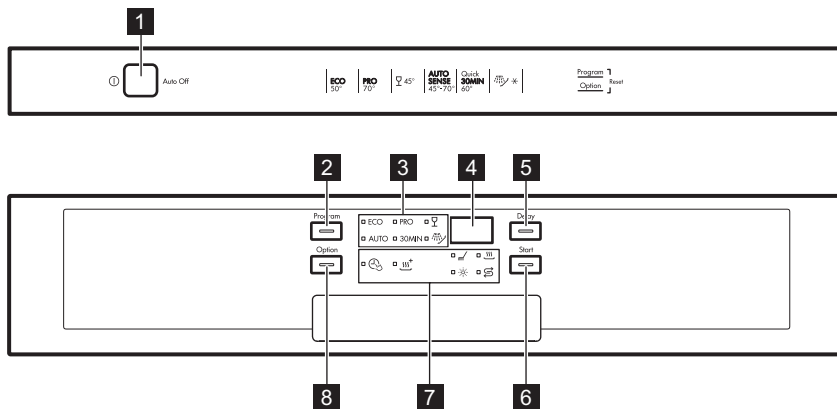

- 7** Öblítőszer-adagoló
- 8** Mosószer-adagoló
- 9** Evőeszköztartó
- 10** Alsó kosár
- 11** Felső kosár

4. KEZELŐPANEL





- | | |
|--------------------------|-----------------------|
| 1 Be/ki gomb | 6 Start gomb |
| 2 Program gomb | 7 Visszajelzők |
| 3 Programkijelzők | 8 Option gomb |
| 4 Kijelző | |
| 5 Delay gomb | |

4.1 Visszajelzők

Visszajelző	Megnevezés
	Mosogatási fázis. Világít, amikor a mosogatási fázis működik.
	Szárítási fázis. Világít, amikor a szárítási fázis működik.
	TimeSaver visszajelző.
	XtraDry visszajelző.
	Öblítőszer visszajelző. A program működése során ez a visszajelző sohasem világít.
	Só visszajelző. A program működése során ez a visszajelző sohasem világít.

5. PROGRAMOK

Program	Szennyezettség mértéke Töltet típusa	Programfázisok	Kiegészítő funkciók
ECO ¹⁾	<ul style="list-style-type: none"> • Normál szennyezettség • Edények és evőeszközök 	<ul style="list-style-type: none"> • Előmosogatás • Mosogatás 50 °C • Öblítés • Szárítás 	<ul style="list-style-type: none"> • TimeSaver • XtraDry
AUTO ²⁾	<ul style="list-style-type: none"> • Összes • Edények, evőeszközök, lábasok és fazekak 	<ul style="list-style-type: none"> • Előmosogatás • Mosogatás (45 °C – 70 °C) • Öblítés • Szárítás 	<ul style="list-style-type: none"> • XtraDry
PRO	<ul style="list-style-type: none"> • Erős szennyezettség • Edények, evőeszközök, lábasok és fazekak 	<ul style="list-style-type: none"> • Előmosogatás • Mosogatás 70 °C • Öblítés • Szárítás 	<ul style="list-style-type: none"> • TimeSaver • XtraDry
30MIN ³⁾	<ul style="list-style-type: none"> • Friss szennyezettség • Edények és evőeszközök 	<ul style="list-style-type: none"> • Mosogatás 60 °C vagy 65 °C • Öblítés 	<ul style="list-style-type: none"> • XtraDry
	<ul style="list-style-type: none"> • Normál vagy enyhe szennyeződés • Kényes cserép- és üvegedények 	<ul style="list-style-type: none"> • Mosogatás 45 °C • Öblítés • Szárítás 	<ul style="list-style-type: none"> • XtraDry
 ⁴⁾	<ul style="list-style-type: none"> • Összes 	<ul style="list-style-type: none"> • Előmosogatás 	



¹⁾ Ezzel a programmal a leghatékonyabb víz- és energiafogyasztás mellett mosogathatja el a normál mértékben szennyezett edényeket és evőeszközöket. (Ezt a programot használják tesztprogramként a bevizsgáló intézetek.)

²⁾ A készülék érzékeli a kosarakba helyezett edények mennyiségét és szennyezettségét. Automatikusan beállítja a szükséges hőmérsékletet és a vízmennyiséget, az energiafogyasztást és a program időtartamát.

³⁾ Ezzel a programmal frissen szennyezett edényeket mosogathat el. Rövid idő alatt is kiváló eredményt nyújt.

⁴⁾ Ezzel a programmal gyorsan leöblítheti az edényeket, hogy eltávolítsa az ételmaradékokat, és megakadályozza a kellemetlen szagok kialakulását. Ehhez a programhoz ne használjon mosogatószert.

5.1 Fogyasztási értékek

Program ¹⁾	Víz (l)	Energiafogyasztás (kWh)	Időtartam (perc)
ECO	9,9	0.832	240
AUTO	7 - 12	0.7 - 1.5	45 - 160
PRO	13 - 15	1.4 - 1.6	140 - 160
30MIN	9	0.8	30
	13 - 14	0.9 - 1.1	70 - 85
	4	0.1	14

¹⁾ A víz nyomása és hőmérséklete, a hálózati feszültség ingadozásai, a funkciók és az edények mennyisége módosíthatja az értékeket.

5.2 Tájékoztatás a bevizsgáló intézetek számára

A bevizsgálás elvégzéséhez szükséges összes információ megszerzéséhez küldjön egy e-mailt a következő címre:

info.test@dishwasher-production.com

Jegyezze fel az adattáblán található termékszámot (PNC).

6. BEÁLLÍTÁSOK

6.1 Programválasztás üzemmód és felhasználói üzemmód

Amikor a készülék programválasztás üzemmódban van, beállíthatja a megfelelő programot, és beléphet a felhasználói üzemmódba.

Felhasználói üzemmódban az alábbi beállítások módosíthatók:

- A vízlágyító szintjének beállítása a vízkeménységnek megfelelően.
- A program futásának végét jelző hangjelzés be- vagy kikapcsolása.
- Az öblítőszer hiányára figyelmeztető visszajelző bekapcsolása/ kikapcsolása.
- Az AirDry funkció bekapcsolása vagy kikapcsolása.

Ezeket a beállításokat a készülék a következő módosításig tárolja.

A programválasztás üzemmód beállítása

A készülék programválasztás üzemmódban van, ha a program **ECO** visszajelzője világít, és a kijelzőn a program időtartama látható.

A készülék bekapcsoláskor általában programválasztás üzemmódban van. Ha azonban mégsem ez történik, a programválasztás üzemmódot az alábbi módon lehet beállítani:

Nyomja meg és tartsa lenyomva egyszerre a **Program** és a **Option** gombot, míg a készülék programválasztás üzemmódba nem lép.

6.2 A vízlágyító

A vízlágyító a vezetékes vízben található ásványi anyagok eltávolítására szolgál, amelyek hátrányosan befolyásolják a mosogatás eredményességét, valamint rongálnak a készüléket.

Annál keményebb a víz, minél többet tartalmaz ezekből az ásványi anyagokból. A vízkeménységet különböző mértékegységekkel mérik.

A vízlágyítót a lakóhelyén jellemző vízkeménységhez kell beállítani. A víz

keménységét illetően a helyi vízművektől kaphat tájékoztatást. A jó mosogatási eredmény eléréséhez fontos a vízlágyító szintjének pontos beállítása.

Vízkeménység

Német fok (°dH)	Francia fok (°fH)	mmol/l	Clarke fok	Vízlágyító szintje
47 - 50	84 - 90	8.4 - 9.0	58 - 63	10
43 - 46	76 - 83	7.6 - 8.3	53 - 57	9
37 - 42	65 - 75	6.5 - 7.5	46 - 52	8
29 - 36	51 - 64	5.1 - 6.4	36 - 45	7
23 - 28	40 - 50	4.0 - 5.0	28 - 35	6
19 - 22	33 - 39	3.3 - 3.9	23 - 27	5 1)
15 - 18	26 - 32	2.6 - 3.2	18 - 22	4
11 - 14	19 - 25	1.9 - 2.5	13 - 17	3
4 - 10	7 - 18	0.7 - 1.8	5 - 12	2
<4	<7	<0.7	< 5	1 2)

1) Gyári beállítás.

2) Ezen a szinten ne használjon sót.

Amennyiben (sóval vagy só nélkül) használja a normál mosogatószert vagy a kombinált mosogatószertablettákat, állítsa be a megfelelő vízkeménységet, hogy a só feltöltés visszajelző bekapcsolva maradjon.



A sót tartalmazó kombinált mosogatószertabletták nem elég hatékonyak a kemény víz lágyításához.

A vízlágyító szintjének beállítása

A készüléknek programválasztó üzemmódban kell lennie.

1. A felhasználói üzemmódba lépéshez egyszerre nyomja meg és tartsa lenyomva a **Delay** és **Start** gombokat, amíg a **ECO**, **PRO**, és **AUTO** visszajelzők villogni

nem kezdenek, és a kijelző üressé nem válik.

2. Nyomja meg a **Program** gombot.
 - A **PRO**, és **AUTO** visszajelzők kialszanak.
 - A **ECO** visszajelző továbbra is villog.
 - A kijelző az aktuális beállítást mutatja: pl.: $5 \text{ L} = 5$. szint.
3. Többször nyomja meg a **Program** gombot a beállítás módosításához.
4. A beállítás megerősítéséhez nyomja meg a be/ki gombot.

6.3 Az öblítőszer-adagoló kiürülésére figyelmeztető jelzés

Az öblítőszer lehetővé teszi, hogy az edények folt- és csikmentesen száradjanak.





Az öblítőszer adagolása a forró vizes öblítési fázis alatt automatikusan történik.

Ha az öblítőszer-adagoló kiürült, az öblítőszer-adagoló visszajelző világítani kezd, ami azt jelzi, hogy be kell tölteni öblítőszerrel. Ha öblítőszerrel tartalmazó kombinált mosogatószer-tablettákat használ, és a szárítási eredmény megfelelő, az öblítőszer feltöltésére figyelmeztető visszajelzőt ki lehet kapcsolni. Azonban a legjobb szárítási eredmények érdekében javasoljuk, hogy mindig használjon öblítőszerrel.

Amennyiben öblítőszer nélkül használja a normál mosogatószert vagy a kombinált mosogatószer-tablettákat, kapcsolja be a figyelmeztetést, hogy az öblítőszer feltöltés visszajelzője aktív maradjon.

Hogyan lehet kikapcsolni az öblítőszer hiányára figyelmeztető értesítést?

A készüléknek programválasztó üzemmódban kell lennie.

1. A felhasználói üzemmódba lépéshez egyszerre nyomja meg és tartsa lenyomva a **Delay** és **Start** gombokat, amíg a **ECO, PRO, ** és **AUTO** visszajelzők villogni nem kezdenek, és a kijelző üressé nem válik.
2. Nyomja meg a **Option** gombot.
 - A **ECO, ** és **AUTO** visszajelzők kialszanak.
 - A **PRO** visszajelző továbbra is villog.
 - A kijelző az aktuális beállítást mutatja.
 - ** d** = öblítőszer hiányára figyelmeztető jelzés bekapcsolva.
 - ** d** = öblítőszer hiányára figyelmeztető jelzés kikapcsolva.
3. A beállítás módosításához nyomja meg a **Option** gombot.
4. A beállítás megerősítéséhez nyomja meg a **be/ki** gombot.





6.4 Hangjelzések

Hangjelzések hallhatók, ha a készülékben üzemmód keletkezik. Nincs lehetőség ezen hangjelzések kikapcsolására.

Amikor a program lejár, szintén egy hangjelzés hallható. Alapértelmezésben ez a hangjelzés ki van kapcsolva, azonban van lehetőség a bekapcsolására.

A program futásának végét jelző hangjelzés bekapcsolása

A készüléknek programválasztó üzemmódban kell lennie.

1. A felhasználói üzemmódba lépéshez egyszerre nyomja meg és tartsa lenyomva a **Delay** és **Start** gombokat, amíg a **ECO, PRO, ** és **AUTO** visszajelzők villogni nem kezdenek, és a kijelző üressé nem válik.
2. Nyomja meg a **Delay** gombot.
 - A **ECO, PRO** és **AUTO** visszajelzők kialszanak.
 - A **** visszajelző továbbra is villog.
 - A kijelző az aktuális beállítást mutatja:
 - ** b** = Hangjelzés ki.
 - ** b** = Hangjelzés be.
3. A beállítás módosításához nyomja meg a **Delay** gombot.
4. A beállítás megerősítéséhez nyomja meg a **be/ki** gombot.

6.5 AirDry

Az AirDry kiegészítő funkcióval jobb szárítási eredmény érhető el alacsonyabb energiafogyasztás mellett.

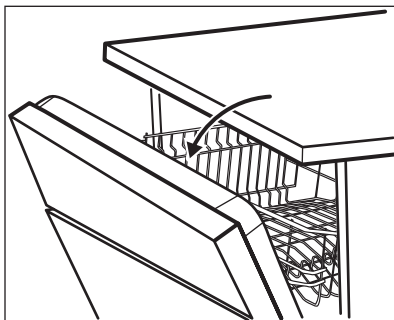

i A szárítási szakasz közben egy mechanizmus kinyitja a készülék ajtaját, és nyitva tartja azt.

! **VIGYÁZAT!**
Az automatikus ajtónyitást követő 2 percen belül ne próbálja meg az ajtót becsukni. Ez kárt tehet a készülékben.





Az AirDry kiegészítő funkció automatikusan bekapcsol minden **PLATE** program esetén, a  és **WARMER** kivételével (ha rendelkezésre állnak).

A szárítási eredmény javításához tekintse át az XtraDry kiegészítő funkciót,

vagy kapcsolja be az AirDry kiegészítő funkciót.

Az AirDry kiegészítő funkció kikapcsolása

A készüléknek programválasztó üzemmódban kell lennie.

1. A felhasználói üzemmódba lépéshez egyszerre nyomja meg és tartsa lenyomva a **Delay** és **Start** gombokat, amíg a **ECO**, **PRO**,  és **AUTO** visszajelzők villogni nem kezdenek, és a kijelző üressé nem válik.
2. Nyomja meg a **Start** gombot.
 - A **ECO**, **PRO** és  visszajelzők kiallszanak.
 - A **AUTO** visszajelző továbbra is villog.
 - A kijelző az aktuális beállítást mutatja:  = AirDry bekapcsolva.
3. A beállítás módosításához nyomja meg a **Start** gombot:  = AirDry kikapcsolva.
4. A beállítás megerősítéséhez nyomja meg a be/ki gombot.

7. KIEGÉSZÍTŐ FUNKCIÓK

i Egy program elindítása előtt mindig kapcsolja be a megfelelő kiegészítő funkciókat. A kiegészítő funkciókat a program működése közben nem lehet be- vagy kikapcsolni.

i Nem minden kiegészítő funkció kombinálható egymással. Ha egymással nem kombinálható kiegészítő funkciókat választ, a készülék automatikusan kikapcsol egy vagy több funkciót. Csak az aktív kiegészítő funkciók visszajelzője világít.

7.1 XtraDry

Kapcsolja be ezt a kiegészítő funkciót, ha szeretné megnövelni a szárítási teljesítményt. Ezen kiegészítő funkció alkalmazásakor néhány program időtartama, a vízfogyasztás és az utolsó öblítés hőmérséklete módosulhat.

Az XtraDry állandó kiegészítő funkció minden nem **ECO** programnál, és nem kell beállítani minden ciklusnál.

A többi programnál az XtraDry állandó kiegészítő funkció, és a készülék automatikusan alkalmazza a következő ciklusoknál. Ez a beállítás bármikor módosítható.

Az XtraDry funkció bekapcsolása kikapcsolja az TimeSaver funkciót és viszont.

Az XtraDry funkció bekapcsolása

Addig tartsa nyomva az **Option** gombot, amíg az  visszajelző világítani nem kezd.

Amennyiben a kiegészítő funkció nem alkalmazható a programhoz, a hozzá tartozó visszajelző nem kezd el világítani, vagy néhány másodpercig gyorsan villog, majd elalszik.

A kijelző a program frissített időtartamát mutatja.

7.2 TimeSaver

Ez a funkció növeli a víz nyomását és hőmérsékletét. A mosogatási és szárítási fázisok rövidebbek.

A program teljes időtartama körülbelül 50%-kal csökken.

A mosogatás eredményessége megegyezik a normál időtartamú program eredményességével. A szárítás eredményessége csökkenhet.

A(z)TimeSaver funkció bekapcsolása

Addig tartsa nyomva a(z) **Option**

gombot, amíg a  visszajelző világítani nem kezd.

Amennyiben a kiegészítő funkció nem alkalmazható a programhoz, a hozzá tartozó visszajelző nem kezd el világítani, vagy néhány másodpercig gyorsan villog, majd elalszik.

A kijelző a program frissített időtartamát mutatja.

8. AZ ELSŐ HASZNÁLAT ELŐTT

1. Ellenőrizze, hogy a vízlágyító aktuális szintje megfelel-e a használt víz keménységének. Amennyiben nem, állítsa be a vízlágyító szintjét.
2. Töltse fel sótartályt.
3. Töltse fel az öblítőszer-adagolót.
4. Nyissa ki a vízcsapot.
5. A készülékben levő gyártási maradványok eltávolításához indítson el egy mosogatóprogramot. Ne használjon mosogatószert, és ne töltsen meg a kosarakat.

Miután elindít egy programot, a készüléknek kb. 5 percre van szüksége ahhoz, hogy a vízlágyítóban lévő műgyantát regenerálja. Ekkor úgy tűnhet, hogy a készülék nem működik megfelelően. A mosási fázis csak akkor kezdődik meg, amikor a fenti művelet véget ér. Ez a művelet sor rendszeres időközönként ismétlődik.

8.1 Sótartály



VIGYÁZAT!

Csak mosogatógéphez készült, speciális só használjon.

A só a vízlágyítóban a gyanta regenerálására, valamint a napi használat során a megfelelő mosogatási eredmény biztosítására szolgál.

A sótartály feltöltése

1. Csavarja le a sótartály kupakját az óramutató járásával ellenkező irányba.
2. Öntsön 1 liter vizet a sótartályba (csak az első alkalommal).
3. Töltse fel a sótartályt regeneráló sóval.

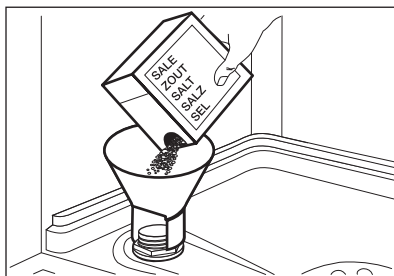

4. Távolítsa el a sótartály nyílása körül lévő sót.

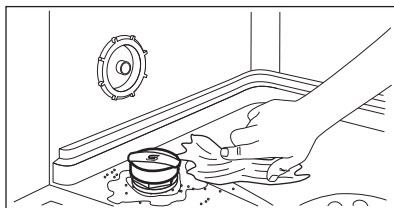

5. Csavarja vissza a kupakot az óramutató járásával megegyező irányban a sótartály bezárásához.



VIGYÁZAT!

Víz és só juthat ki a töltés során a sótartályból. Miután feltöltötte a sótartályt, azonnal indítsa el a mosogatóprogramot a korrózió megelőzése érdekében.

8.2 Hogyan töltsük fel az öblítőszer-adagolót?

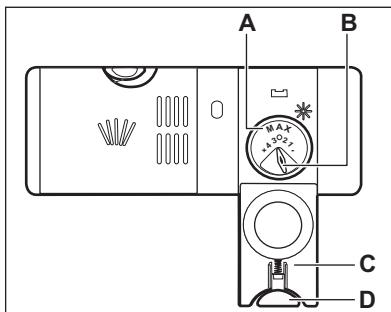
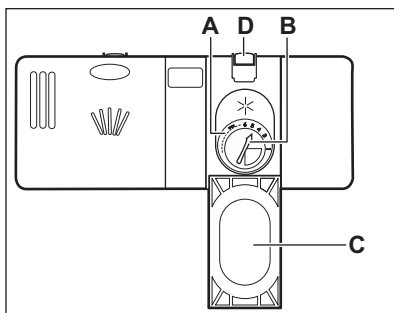

VIGYÁZAT!

Csak mosogatógépekhez készített öblítőszer használjon.

1. A kioldó gomb megnyomásával (D) nyissa ki a fedelet (C).
2. Töltse az öblítőszeret az adagolóba (A), a „max” jelzésig.
3. A kiömlött öblítőszeret nedvszívó törlőkendővel távolítsa el, hogy a mosogatóprogram alatt megakadályozza a túlzott habképződést.
4. Zárja le a fedelet. Ellenőrizze, hogy reteszelt helyzetben van-e a kioldó gomb.



Elfordíthatja az adagolt mennyiség választókapcsolót (B) 1 (legkisebb mennyiség) és 4 vagy 6 (legnagyobb mennyiség) közötti állásokba.

9. NAPI HASZNÁLAT

1. Nyissa ki a vízcsapot.
2. A készülék bekapcsolásához nyomja meg a be/ki gombot.

Ügyeljen, hogy a készülék programválasztási üzemmódban legyen.

- Ha világít a só visszajelző, akkor tölts fel a sótartályt.
 - Ha világít az öblítőszer-adagoló visszajelző, akkor tölts fel az öblítőszer-adagolót.
3. Pakolja meg megfelelően a kosarakat.
 4. Tölts be a mosogatószert.
 5. Állítsa be és indítsa el a töltet típusának és a szennyeződés mértékének megfelelő programot.

9.1 A mosogatószer használata

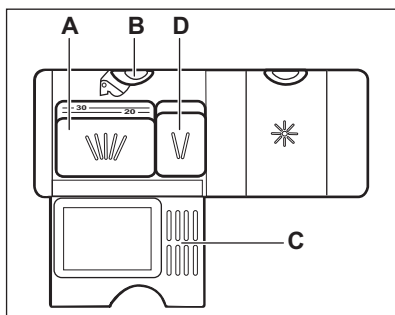
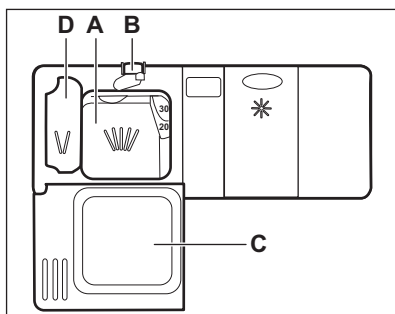

1. A kioldó gomb megnyomásával (B) nyissa ki a fedelet (C).
2. Tegye a mosogatószert por vagy tableta formájában az adagolóba (A).
3. Ha a mosogatóprogram előmosási fázissal is rendelkezik, tegyen egy kevés mosogatószert az előmosási mosogatószer adagolóba (D).
4. Zárja le a fedelet. Ellenőrizze, hogy reteszeltséget van-e a kioldó gomb.

9.2 Program kiválasztása és elindítása

Az Auto Off funkció

Ha a készülék nem végez tevékenységet, akkor az energiafogyasztás csökkentése érdekében ez a funkció automatikusan kikapcsolja a készüléket.

A funkció az alábbiak esetén működésbe:

- A program befejezése után 5 perccel.
- 5 perccel azután, ha a program nem indult el.

A program indítása

1. A készülék bekapcsolásához nyomja meg a be/ki gombot. Győződjön meg arról, hogy a készülék programválasztás üzemmódban van.
2. Csukja be a készülék ajtaját.
3. Annyiszor nyomja meg a **Program** gombot, amíg meg nem jelenik a beállítandó program kijelzése. A kijelző a program időtartamát mutatja.
4. Állítsa be a megfelelő kiegészítő funkciókat.
5. Nyomja meg a **Start** gombot a program elindításához.
 - A mosási fázis visszajelző világitani kezd.
 - Megkezdődik a program időtartamának visszaszámlálása 1 perces lépésekben.

Egy program késleltetett indítással való indítása

1. Állítson be egy programot.
2. Annyiszor nyomja meg a **Delay** gombot, amíg a beállítani kívánt késleltetés meg nem jelenik a kijelzőn (1 és 24 óra között).

A kiválasztott program visszajelzője villog.

3. Nyomja meg a **Start** gombot.
4. Csukja be a készülék ajtaját a visszaszámlálás elindításához.

Amikor a visszaszámlálás véget ér, a program elindul, és világít a mosogatósi fázis visszajelzője.

Ajtónyitás a készülék működése alatt

Ha kinyitja az ajtót egy program futása közben, a készülék leáll. Ez módosíthatja a program energiafogyasztását és időtartamát. Amikor ismét becsukja az ajtót, a visszazámlálás a megszakítási ponttól folytatódik.



Ha a szárítási fázis alatt 30 másodpercnél hosszabb időre kinyitja az ajtót, az éppen futó program kikapcsol. Ez nem történik meg, ha az ajtót az AirDry funkció nyitja ki.



Ha a AirDry funkció automatikusan kinyitja a készülék ajtaját, ne próbálja azt becsukni a kinyitást követő 2 percn belül, mert ezzel kárt tehet a készülékben. Ha ezután az ajtó további 3 percre csukva marad, az éppen futó program befejeződik.

Visszazámlálás alatt a késleltetett indítás leállítása

Ha törli a késleltetett indítást, ismét be kell állítania a programot és a funkciókat.

Nyomja meg és tartsa lenyomva egyszerre a **Program** és a **Option** gombot, míg a készülék programválasztás üzemmódba nem lép.

A program törlése

Nyomja meg és tartsa lenyomva egyszerre a **Program** és **Option** gombot, míg a készülék programválasztás üzemmódba nem lép. Egy új mosogatóprogram elindítása előtt ellenőrizze, hogy van-e mosogatószer a mosogatószer-adagolóban.

Amikor a program véget ért

Amikor a program befejeződött, a kijelző 0:00 értéket mutat. Nem világítanak a fázis visszajelzők.

Minden gomb inaktív a be/ki gomb kivételével.

1. A készülék kikapcsolásához nyomja meg a be/ki gombot, vagy várja meg, hogy az Auto Off funkció automatikusan kikapcsolja a készüléket. Ha az Auto Off funkció bekapcsolása előtt kinyitja az ajtót, akkor automatikusan leáll a készülék.
2. Zárja el a vízcsapot.

10. HASZNOS TANÁCSOK ÉS JAVASLATOK

10.1 Általános

Az alábbi ötletek optimális tisztítási és szárítási eredményt biztosítanak a napi használat során, valamint segítséget nyújtanak a környezet megóvásában.

- Távolítsa el a nagyobb ételmaradványokat az edényekről.
- Az edényeket ne öblítse le kézzel előzetesen. Ha szükséges, használja az előmosogatási programot (ha van), vagy válasszon előmosogatási fázissal rendelkező mosogatóprogramot.
- Mindig használja ki a kosarak teljes területét.
- A készülékbe való bepakolásakor ügyeljen arra, hogy a mosogatókar fűvókáiból kilépő víz teljesen elérhesse és lemoshassa az edényeket. Ügyeljen arra, hogy az edények ne érjenek egymáshoz, illetve ne fedjék le egymást.
- A mosogatószert, öblítőszeret és sót használhatja különállóan, vagy használjon kombinált mosogatószertablettákat (pl.: „3 az 1-ben”, „4 az 1-ben”, „Mind az 1-ben”). Kövesse a csomagoláson feltüntetett utasításokat.
- Válassza ki a töltet típusának és a szennyeződés mértékének megfelelő programot. Az ECO programmal a leghatékonyabb víz- és

energiafogyasztás mellett mosogathatja el a normál mértékben szennyezett edényeket és evőeszközöket.

10.2 Só, öblítőszer és mosogatószer használata

- Kizárólag sót, öblítőszert és mosogatószert használjon a mosogatógépben. Egyéb termékek károsodást okozhatnak a készülékben.
- Az olyan környéken, ahol a víz kemény vagy nagyon kemény, javasoljuk a sima mosogatószer (további hatóanyagokkal nem rendelkező por, gél, tablettá), öblítőszer és só különálló használatát az optimális tisztítási és szárítási eredmény eléréséhez.
- Legalább havonta egyszer speciális készüléktisztító szerrel járassa meg a készüléket.
- Rövid programok során nem oldódnak fel teljesen a mosogatószer tabletták. A mosogatószer maradványok edényeken való lerakódásának megakadályozására hosszú programoknál használja a tablettákat.
- Ne használjon a szükségesnél több mosogatószert. További információkért olvassa el a mosogatószer csomagolásán található útmutatásokat.

10.3 Mit tegyek, ha szeretném abbahagyni a kombinált mosogatószer-tabletták használatát?

Külön mosogatószer, só és öblítőszer használatának megkezdése előtt végezze el az alábbi lépéseket:

1. Állítsa be a legmagasabb szintet a vízlágyítóban.
2. Ellenőrizze, hogy tele van-e a sótartály és az öblítőszer-adagoló.
3. Indítsa el a legrövidebb programot, mely öblítési fázist tartalmaz. Ne használjon mosogatószert, és ne töltsen meg a kosarakat.
4. A program lefutása után állítsa be a vízlágyítót a lakhelyén levő vízkeménységnek megfelelően.

5. Állítsa be az adagolt öblítőszer mennyiségét.
6. Kapcsolja be az öblítőszer hiányára figyelmeztető jelzést.

10.4 A kosarak megtöltése

- Csak mosogatógépbe tehető darabok mosogatására használja a készüléket.
- Ne tegyen fából, szaruból, alumíniumból, ónból és rézből készült darabokat a készülékbe.
- Ne helyezzen a készülékbe vizet felszívó darabokat (szivacsot, rongyot).
- Távolítsa el a nagyobb ételmaradványokat az edényekről.
- Áztassa fel az edényekre égett ételt.
- Az üreges tárgyakat (pl. csészék, poharak és lábasok) nyílásukkal lefele tegye be.
- Ellenőrizze, hogy a poharak nem érnek-e más poharakhoz.
- Az evőeszközöket és a kisebb tárgyakat helyezze az evőeszközkosárba.
- A könnyű darabokat helyezze a felső kosárba. Ügyeljen arra, hogy az eszközök ne mozdulhassanak el.
- A mosogatóprogram elindítása előtt győződjön meg arról, hogy a szűrőkarok szabadon mozoghatnak.

10.5 Egy program indítása előtt

A következőket ellenőrizze:

- A szűrők tiszták és megfelelően vannak elhelyezve.
- Szoros a sótartály kupakjának rögzítése.
- Nem tömődtek el a szűrőkarok.
- Van regeneráló só és öblítőszer (ha nem kombinált mosogatószer-tablettákat használ).
- Megfelelő az edények elhelyezése a kosarakban.
- A kiválasztott program megfelel a töltet típusának és a szennyeződés mértékének.
- Megfelelő mennyiségű mosogatószert használ.

10.6 A kosarak kipakolása

1. Hagyja lehűlni az edényeket, mielőtt kipakolná a készülékből. A forró edények könnyebben megsérülnek.
2. Először az alsó kosarat, majd a felső kosarat ürítse ki.

i Miután a program véget ért, víz maradhat a készülék oldalfalain és ajtaján.

11. ÁPOLÁS ÉS TISZTÍTÁS



FIGYELMEZTETÉS!

Karbantartás előtt kapcsolja ki a készüléket, és húzza ki a hálózati csatlakozódugót a csatlakozóaljzatból.



Az elszennyeződött szűrők és az eltömődött szórókarok rontják a mosogatás eredményességét. Rendszeresen ellenőrizze, és szükség esetén tisztítsa meg azokat.

11.1 A szűrők tisztítása

A szűrőrendszer 3 részegységből áll.

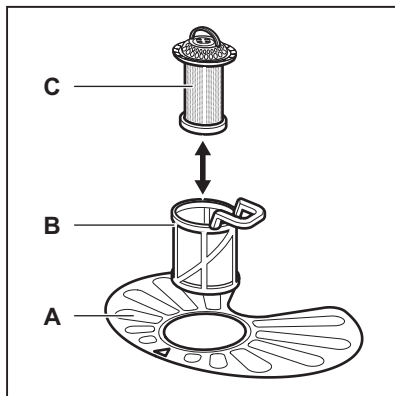

1. Az óramutató járásával ellentétesen fordítsa el a (B) szűrőt, és vegye ki.

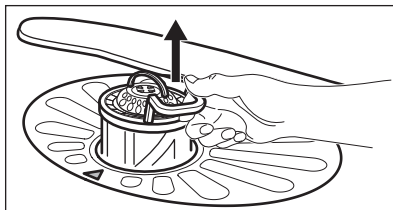
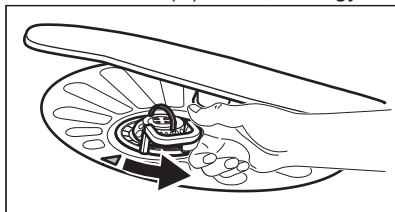

2. Húzza ki a (C) szűrőt a (B) szűrőből.
3. Vegye ki a lapos szűrőt (A).

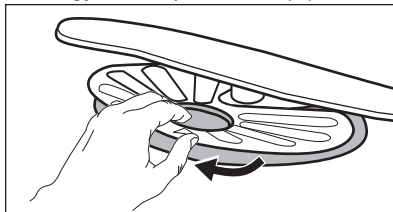

4. Vízrel tisztítsa meg a szűrőket.

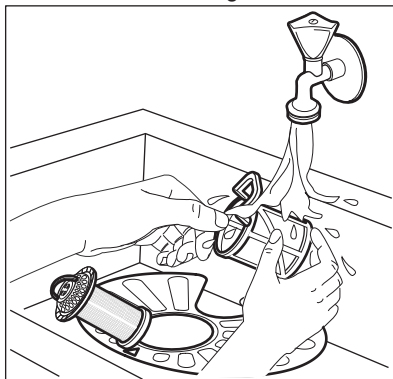

5. Győződjön meg arról, hogy nincs ételmaradvány vagy egyéb szennyeződés a vízgyűjtőben vagy annak széle körül.
6. Tegye vissza a lapos szűrőt (A) a helyére. Ügyeljen arra, hogy megfelelően helyezkedjen el a két vezetősín alatt.

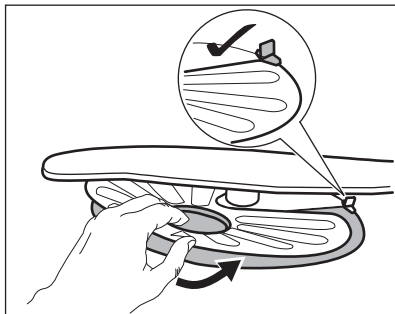

7. Szerelje vissza a szűrőket (B) és (C).
8. Tegye vissza a szűrőt (B) a lapos szűrőbe (A). Az óramutató járásával megegyező irányban forgassa, amíg nem rögzül.

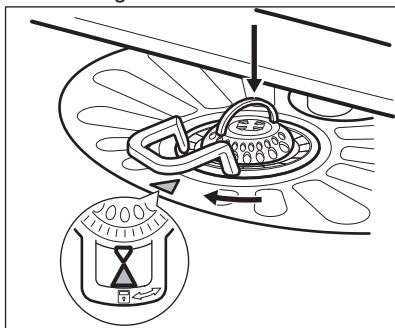

VIGYÁZAT!

A szűrők helytelen pozíciója nem kielégítő mosogatási eredményt okoz, és a készüléket is károsítja.

11.2 A szűrőkarok tisztítása

Ne szerelje ki a szűrőkarokat. Ha a szűrőkarok furatai eltömődnek, a szennyeződés megmaradó részét egy hegyes végű tárggyal távolítsa el.

11.3 Külső tisztítás

- A készüléket puha, nedves ruhával tisztítsa.
- Csak semleges tisztítószeret használjon.
- Ne használjon súrolószeret, súrolószivacsot vagy oldószereket.

11.4 Belső tisztítás

- Egy puha, nedves ronggyal gondosan tisztítsa meg a készüléket, beleértve az ajtó gumi tömítését.
- Amennyiben rendszeresen rövid időtartamú programokat használ, ezek zsír- és vízkőlerakódásokat okozhatnak a készülék belsejében. Ennek megakadályozása érdekében azt javasoljuk, hogy legalább 2 havonta futtasson le egy hosszú időtartamú mosogatóprogramot.
- A készülék maximális hatékonyságának megőrzése érdekében javasoljuk, hogy havonta használja a mosogatógépekhez kifejlesztett speciális tisztítószeret. Gondosan kövesse a termék csomagolásán található útmutatásokat.

12. HIBAELHÁRÍTÁS

A készülék nem működik, vagy működés közben leáll. Mielőtt a márkaszervizhez fordul, győződjön meg arról, hogy saját maga képes-e a hiba elhárítására a táblázatban található információk segítségével.





FIGYELMEZTETÉS!

A nem megfelelően elvégzett javítások súlyos biztonsági kockázatot jelenthetnek a készülék felhasználója számára. Minden javítást képzett szakembernek kell elvégeznie.

Bizonyos meghibásodások esetén a kijelzőn egy riasztási kód látható.

Az előforduló hibák többsége anélkül megoldható, hogy a márkaszervizhez kellene fordulni.

Meghibásodás és riasztási kód	Lehetséges ok és megoldás
Nem lehet bekapcsolni a készüléket.	<ul style="list-style-type: none"> • Ügyeljen arra, hogy a villásdugó be legyen dugva a hálózati aljzatba. • Ellenőrizze, hogy nem oldott-e ki valamelyik biztosíték a biztosítékdobozban.
A program nem indul el.	<ul style="list-style-type: none"> • Ellenőrizze, hogy a készülék ajtaja be van-e csukva. • Nyomja meg a Start gombot. • Ha késleltetett indítás van beállítva, törölje azt, vagy várja meg a visszaszámlálás befejeződését. • A készülék megkezdte a gyanta regenerálását a vízlágyítóban. A művelet időtartama kb. 5 perc.
A készülék nem tölt be vizet. A kijelzőn  jelenik meg.	<ul style="list-style-type: none"> • Ellenőrizze, hogy nyitva van-e a vízcsap. • Ellenőrizze, hogy a hálózati víznyomás nem túl alacsony-e. Ezzel kapcsolatban kérjen tájékoztatást a helyi vízműtől. • Ellenőrizze, hogy a vízcsap nincs-e eltömődve. • Ellenőrizze, hogy a vízbefolyó-tömlőben található szűrő nincs-e eltömődve. • Ellenőrizze, hogy a vízbefolyó-tömlő nincs-e megcsavarodva vagy megtörve.
A készülék nem engedi ki a vizet. A kijelzőn  jelenik meg.	<ul style="list-style-type: none"> • Ellenőrizze, hogy a szifon nincs-e eltömődve. • Ellenőrizze, hogy a kifolyócsőben található szűrő nincs-e eltömődve. • Ellenőrizze, hogy a belső szűrőrendszer nincs-e eltömődve. • Ellenőrizze, hogy a kifolyócső nincs-e megcsavarodva vagy megtörve.
A kifolyásgátló bekapcsolt. A kijelzőn  jelenik meg.	<ul style="list-style-type: none"> • Zárja el a vízcsapot, és forduljon a márkaszervizhez.
A készülék működés közben többször leáll, majd elindul.	<ul style="list-style-type: none"> • Ez normális. Ez optimális tisztítást és energiatakarékos működést eredményez.
A program túl hosszú ideig működik.	<ul style="list-style-type: none"> • Válassza a TimeSaver kiegészítő funkciót a program idejének lerövidítéséhez. • Ha késleltetett indítás kiegészítő funkció van beállítva, törölje azt, vagy várja meg a visszaszámlálás befejeződését.
A kijelzőn a hátralevő idő értéke növekszik, és majdnem a program befejezéséig tartó időre ugrik.	<ul style="list-style-type: none"> • Ez nem hiba. A készülék megfelelően üzemel.

Meghibásodás és riasztási kód	Lehetséges ok és megoldás
A készülék ajtajából enyhe szivárgás észlelhető.	<ul style="list-style-type: none"> A készülék színtezése nem megfelelő. A vízszintbe állításhoz lazítsa vagy húzza meg az állítható lábakat (ha vannak). A készülék ajtaja nem központosan áll az üstön. Állítson a hátsó lábon (ha van).
Nehéz becsukni a készülék ajtaját.	<ul style="list-style-type: none"> A készülék színtezése nem megfelelő. A vízszintbe állításhoz lazítsa vagy húzza meg az állítható lábakat (ha vannak). Az edények és evőeszközök egyes részei kiállnak a kosarakból.
Csörgő/kopogó zaj hallatszik a készülék belsejéből.	<ul style="list-style-type: none"> Az edények és evőeszközök elhelyezése nem megfelelő a kosarakban. Lásd a kosár megpakolására vonatkozó ismertetőt. Ellenőrizze, hogy a szórókarok szabadon mozognak-e.
A hálózati megszakító a készülék miatt leold.	<ul style="list-style-type: none"> A hálózati megszakító terhelhetősége (amperszáma) nem elegendő az összes háztartási készülék egyszerre történő üzemeltetéséhez. Ellenőrizze a konnektor terhelhetőségét (amperszámát) és a megszakító kapacitását, és kapcsolja ki a használatban levő készülékek egyikét. Belső elektromos hiba a készülékben. Vegye fel a kapcsolatot egy márkaszervizzel.



A lehetséges okok megismerésére nézze meg „**Az első használat előtt**”, a „**Napi használat**” vagy a „**Hasznos tanácsok és javaslatok**” című fejezetet.

Ha a probléma ismét jelentkezik, akkor forduljon a márkaszervizhez.

A táblázatban nem található riasztási kódokkal kapcsolatban forduljon a márkaszervizhez.

Miután ellenőrizte a készüléket, kapcsolja azt ki, majd kapcsolja be újra.

12.1 A mosogatás és a szárítás eredménye nem kielégítő

Jelenség	Lehetséges ok és megoldás
A mosogatás eredménye nem kielégítő.	<ul style="list-style-type: none"> Olvassa el a „Napi használat” és a „Hasznos tanácsok és javaslatok” c. fejezetet, valamint a kosár megtöltésére vonatkozó útmutatót. Használjon intenzívebb mosogatóprogramot. Tisztítsa meg a szórókar-fúvókákat és a szűrőt. Olvassa el az „Ápolás és tisztítás” című fejezetet.

Jelenség	Lehetséges ok és megoldás
A szárítás eredménye nem kielégítő.	<ul style="list-style-type: none"> • Az elmosogatott tárgyakat túl hosszú ideig hagyta a zárt készülékben. • Nincs a készülékben öblítőszer, vagy nem elegendő az adagolt öblítőszer mennyisége. Állítsa az öblítőszer-adagolót magasabb fokozatra. • Szükséges lehet a műanyag evőeszközök és edények törülközővel való szárítása. • A legjobb szárítási eredmény eléréséhez kapcsolja be az XtraDry kiegészítő funkciót, majd válassza az Air-Dry lehetőséget. • Javasoljuk, hogy mindig használjon öblítőszer, kombinált mosogatószer-tabletták használatok is.
Fehéres csíkok vagy kékes réteg látható a poharakon és edényeken.	<ul style="list-style-type: none"> • Túl nagy volt az adagolt öblítőszer mennyisége. Alacsonyabb szintre állítsa be az öblítőszer szintjét. • Túl sok volt a mosogatószer.
Szennyeződések és cseppnyomok vannak a poharakon és edényeken.	<ul style="list-style-type: none"> • Nem elegendő az adagolt öblítőszer mennyisége. Állítsa magasabbra az öblítőszer szintjét. • Lehet, hogy az öblítőszer minősége az oka.
Nedvesek az edények.	<ul style="list-style-type: none"> • A legjobb szárítási eredmény eléréséhez kapcsolja be az XtraDry kiegészítő funkciót, majd válassza az Air-Dry lehetőséget. • Nem szerepel szárítási fázis a programban, vagy alacsony a szárítási fázis hőmérséklete. • Az öblítőszer-adagoló üres. • Lehet, hogy az öblítőszer minősége az oka. • Lehet, hogy a kombinált mosogatószer-tabletták minősége az oka. Próbálkozzon másik márkával, vagy töltsen fel az öblítőszer-adagolót, és kombinált mosogatószer-tablettákkal együtt használja az öblítőszer.
A készülék belseje nedves.	<ul style="list-style-type: none"> • Ez nem hiba. A jelenséget az okozza, hogy a levegőben levő nedvesség kicsapódik a falakon.
Szokatlan habképződés mosogatás közben.	<ul style="list-style-type: none"> • Csak mosogatógépekhez készült mosogatószerrel használjon. • Szívárogo az öblítőszer-adagoló. Vegye fel a kapcsolót egy márkaszervizzel.
Rozsdafoltok láthatók az evőeszközökön.	<ul style="list-style-type: none"> • Túl sok a só a mosogatáshoz használt vízben. Lásd „A vízlágyító” c. fejezetet. • Ezüst és rozsdamentes evőeszközöket helyezett egymás mellé. Ne helyezzen egymáshoz közel ezüst és rozsdamentes tárgyakat.

Jelenség	Lehetséges ok és megoldás
Mosogatószer marad a program végén a mosogatószer-adagolóban.	<ul style="list-style-type: none"> A mosogatószer-tabletta beragadt az adagolóba, és ezért nem teljesen mosta ki a víz. A víz nem tudja kimosni a mosogatószert az adagolóból. Ellenőrizze, hogy a szórókar nincs-e eltömődve. Ellenőrizze, hogy a kosarakba helyezett eszközök nem akadályozzák-e a mosogatószer-adagoló fedelének kinyitását.
A készülék belsejében kellemetlen szag észlelhető.	<ul style="list-style-type: none"> Lásd a „Belső tisztítás” című szakaszt.
Vízkölerakódás látható az evőeszközökön, az üstön és az ajtó belsején.	<ul style="list-style-type: none"> A só szintje alacsony; ellenőrizze a feltöltés visszajelzőt. Laza a sótartály kupakjának rögzítése. A csapvíz kemény. Lásd „A vízlágyító” c. fejezetet. Még akkor is használjon sót, és állítsa be a vízlágyító regenerálását, ha kombinált mosogatószer-tablettákat használ. Lásd „A vízlágyító” c. fejezetet. Amennyiben továbbra is vízkőmaradványokat észlel, erre a célra készült speciális készüléktisztító szerrel tisztítsa meg a készüléket. Próbáljon ki másik mosogatószert. Forduljon a mosogatószer gyártójának ügyfélszolgálatához.
Az edények fénytelenévé váltak, elszíneződtek vagy sérültek.	<ul style="list-style-type: none"> Ellenőrizze, hogy kizárólag mosogatógépben tisztítható tárgyakat helyezett-e a készülékbe. Óvatosan végezze a kosarakba való be- és kipakolást. Lásd a kosár megpakolására vonatkozó ismertetőt. A kényes darabokat helyezze a felső kosárba.



A lehetséges okok megismerésére nézze meg „**Az első használat előtt**”, a „**Napi használat**” vagy a „**Hasznos tanácsok és javaslatok**” című fejezetet.

13. MŰSZAKI INFORMÁCIÓK

Méretek	Szélesség / magasság / mélység (mm)	596 / 818 - 898 / 575
Elektromos csatlakoztatás ¹⁾	Feszültség (V)	200 - 240
	Frekvencia (Hz)	50 / 60
Hálózati víznyomás	Min. / max. bar (MPa)	0.5 (0.05) / 8 (0.8)
Vízellátás	Hidegvíz vagy melegvíz ²⁾	maximum 60 °C

Kapacitás	Teríték	13
Energiafogyasztás	Bekapcsolva hagyva (W)	5.0
Energiafogyasztás	Kikapcsolt állapotban (W)	0.10

1) A további értékeket lásd az adattáblán.

2) Ha a melegvíz alternatív energiaforrásból származik (pl. napelemek, szélenergia), akkor az energiafogyasztás csökkentése érdekében használja a melegvíz-vezetékét.

14. KÖRNYEZETVÉDELMI TUDNIVALÓK

 A következő jelzéssel ellátott anyagokat hasznosítsa újra. Újrahasznosításhoz tegye a megfelelő konténerekbe a csomagolást. Járuljon hozzá környezetünk és egészségünk védelméhez, és hasznosítsa újra az elektromos és elektronikus hulladékot. A

 tiltó szimbólummal ellátott készüléket ne dobja a háztartási hulladék közé. Juttassa el a készüléket a helyi újrahasznosító telepre, vagy lépjen kapcsolatba a hulladékkezelésért felelős hivatallal.

www.aeg.com/shop



156906240-A-172016

