

EBC54524



---

HU Automata kávéfőzőgép

---

Felhasználói kézikönyv

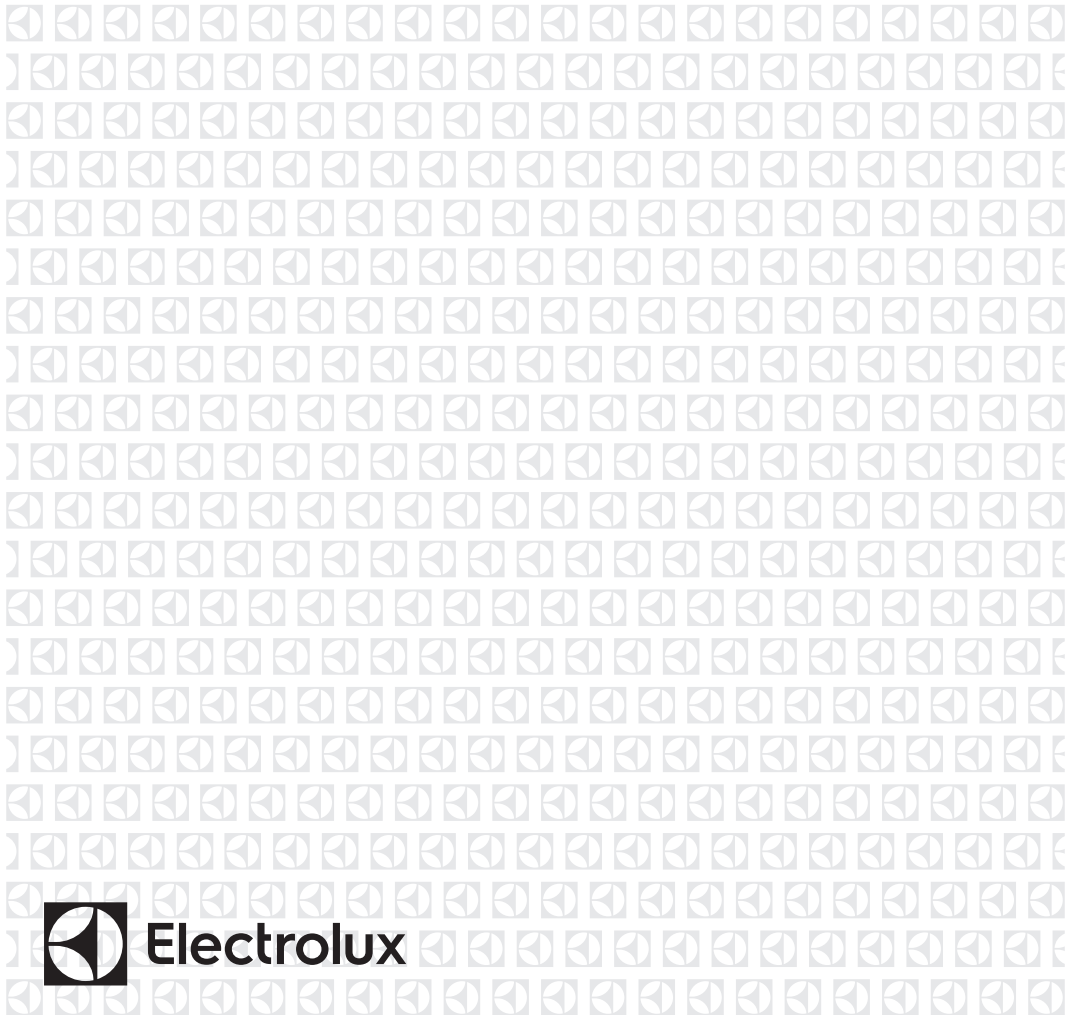

## TARTALOM

1. BEVEZETŐ .....	3
2. BIZTONSÁGI UTASÍTÁSOK .....	3
3. TERMÉK LEÍRÁS .....	5
4. ELŐZETES ELLENŐRZÉSEK .....	6
5. A KÉSZÜLÉK ÜZEMBE HELYEZÉSE .....	7
6. BEKAPCSOLÁS ÉS ELŐMELEGÍTÉS .....	8
7. KÁVÉFŐZÉS SZEMES KÁVÉBÓL .....	8
8. A LEFŐZÖTT KÁVÉ MENNYISÉGÉNEK MÓDOSÍTÁSA .....	9
9. A KÁVÉDARÁLÓ BEÁLLÍTÁSA .....	10
10. ESZPRESSZÓ FŐZÉSE DARÁLT KÁVÉBÓL (SZEMES KÁVÉ HELYETT) .....	10
11. FORRÓ VÍZ ADAGOLÁSA .....	11
12. A FORRÓ VÍZ MENNYISÉGÉNEK MÓDOSÍTÁSA .....	11
13. KAPUCSÍNÓ KÉSZÍTÉS .....	11
14. A KAPUCSÍNÓHOZ HASZNÁLT TEJ ÉS KÁVÉ MENNYISÉGÉNEK MÓDOSÍTÁSA .....	12
15. TÖBB CSÉSZÉNYI KÁVÉ FŐZÉSE A KANCSÓ (JUG) FUNKCIÓVAL .....	13
16. A KANCSÓ FUNKCIÓ (JUG) PARAMÉTEREINEK MÓDOSÍTÁSA .....	14
17. TISZTÍTÁS .....	14
18. A MENÜ PARAMÉTEREINEK MÓDOSÍTÁSA ÉS BEÁLLÍTÁSA .....	17
19. A KÉSZÜLÉK KIKAPCSOLÁSA .....	21
20. MŰSZAKI ADATOK .....	21
21. A KIJELZŐN MEGJELENÍTETT ÜZENETEK .....	22
22. HIBAKERESÉS .....	23

## GONDOLUNK ÖNÖKRE

Köszönjük, hogy az Electrolux készülékét választotta. Egy olyan termék vásárlása mellett döntött, mely mögött több évtizedes tapasztalat és innováció áll. Ötletes és stílusos, tervezése az Önök igényeit figyelembe véve került sor. Ha készülékünket használja, biztos lehet abban, hogy mindig kiváló eredményeket fog elérni vele. Üdvözljük az Electrolux vevői között.

**Tekintse meg honlapunkat, ahol:**



Használati utasításokat, prospektusokat, hibakeresőt, szerviz-információkat talál.  
**www.electrolux.com**



Regisztrálja termékét a jobb szervi szolgáltatások érdekében.  
**www.registerelectrolux.com**



Vásároljon készülékéhez tartozékokat, eredeti cserealkatrészeket és egyéb alkatrészeket:  
**www.electrolux.com/shop**

## ÜGYFÉLSZOLGÁLAT ÉS SZERVIZ

Mindig eredeti cserealkatrészeket használjon.

Amikor hivatalos szervizzel lép kapcsolatba, bizonyosodjon meg arról, hogy rendelkezik az alábbi adatokkal: Modell, PNC sorozatszám.

Ezeket az információkat az adattáblán találja.



Figyelmeztető információk / Biztonsági óvintézkedések



Általános információk és tanácsok



Környezetvédelmi információk

A változtatás jogát - előzetes értesítés nélkül - fenntartjuk.

# 1. BEVEZETÉS

## 1.1 Az útmutatóban használt jelölések

A fontos figyelmeztetéseket ez a jel jelöli. Mindig tartsa be az alábbi utasításokat. Az alábbi utasítások betartásának hiánya áramütéshez, súlyos sérülésekhez, égési sérülésekhez, tüzesettséghez, vagy a készülékben keletkezett károkhoz vezethet.



### **VESZÉLY!**

Ezen utasítások betartásának hiánya életveszélyes áramütésekhez vezethet.



### **FIGYELEM!**

Ezen utasítások betartásának hiánya személyi sérülésekhez vagy a készülékben okozott károkhoz vezethet.



### **ÉGÉSI SÉRÜLÉSEK VESZÉLY!**

Ezen utasítások betartásának hiánya

égési sérülésekhez vezethet.



Ez a jelzés a felhasználó számára fontos információt jelöl.

## 1.2 A zárójelben olvasható betűk

A zárójelben olvasható betűk megfelelnek a Leírásban található jelmagyarázatban alkalmazott betűknek (3. old.).

## 1.3 Meghibásodások és javítások

Problémák esetén kövesse "A kijelzőn megjelenített üzenetek" és a "Problémamegoldás" c. fejezetek utasításait. Amennyiben a problémát nem sikerül ezek segítségével megoldani, lépjen kapcsolatba az ügyfélszolgálattal. Az esetleges javítási munkálatokat kizárólag Márkaszerveziben végeztesse.

# 2. BIZTONSÁGI UTASÍTÁSOK

## 2.1 Biztonsági utasítások

A készülék használata tilos csökkent fizikai, érzéki vagy szellemi képességű vagy nem megfelelő tapasztalattal és tudással rendelkező személyek számára, hacsak nem állnak felügyelet alatt vagy a biztonságukért felelős személy nem oktatta ki őket a készülék biztonságos használatáról.

Ügyeljen, hogy gyermekek ne játszhassanak a készülékkel. A készülék tisztítását és karbantartását a felhasználónak kell elvégeznie, felügyelet alatt nem álló gyermekek nem végezhetik el azt.

Tisztítás során soha ne merítse a készüléket vízbe.

A készüléket kizárólag háztartási célra gyártották. Használata tilos: üzletek, irodák és egyéb munkahelyek konyhává alakított helyiségeiben, falusi turisztikai egységekben, szállodákban, motelekben vagy egyéb vendéglátó egységekben, kiadó szobákban.

Az elektromos csatlakozó vagy a tápvezeték meghibásodása

esetén a vezetéket vagy a csatlakozót kizárólag Márkaszerviz-zel cseréltesse ki.

Csak az európai piacra:

A készüléket 8 évesnél idősebb gyermekek akkor használhatják, ha felügyelet alatt állnak vagy megkapták a készülék biztonságos használatához szükséges utasításokat és megértették a használattal járó veszélyeket. A felhasználó részéről elvégzendő tisztítási és karbantartási műveleteket csak 8 évesnél idősebb és felügyelet alatt álló gyermekek végezhetik. A készüléket és a tápvezetéket 8 évesnél fiatalabb gyermekektől távol tartsa.

Csökkent fizikai, érzéki vagy szellemi képességű vagy nem megfelelő tapasztalattal és tudással rendelkező személyek is használhatják, ha a biztonságukért felelős személy felügyelete alatt vannak és tájékoztatták őket a készülék biztonságos használatáról és tisztában vannak a használattal járó kockázatokkal.

Gyermekeknek tilos a készülékkel játszani.

Mindig áramtalanítsa a készüléket, amikor nem használja, illetve tisztítás előtt.



A lenti szimbólummal jelölt felületek használat közben felmelegedhetnek (a szimbólum csak néhány modellen található).

## 2.2 Biztonsági utasítások



### **VESZÉLY!**

A készülék elektromos árammal működik, ezért tartsa be az alábbi biztonsági figyelmeztetéseket:

- Ne érintse meg a készüléket nedves kézzel.
- Ne érintse meg a hálózati csatlakozót nedves kézzel.
- Biztosítsa, a hálózati csatlakozó szabaddon hozzáférhető, mert szükség esetén a készüléket csak a csatlakozóval lehet leválasztani a hálózatról.
- Amikor a készüléket ki szeretné húzni a konnektorból, mindig a csatlakozót fogja.
- Ne húzza a vezetéket, mert a vezetékeken sérülések keletkezhetnek.

- A készülék teljes áramtalanításához állítsa a készülék hátulján elhelyezett főkapcsolót (A23) 0 állásba.
- Meghibásodás esetén a készüléket ne próbálja meg házilag megjavítani.
- Kapcsolja ki a készüléket a főkapcsoló (A23) segítségével, majd húzza ki a csatlakozót a hálózati csatlakozóból, és forduljon egy Márkaszervizhez.



### **FIGYELEM!**

A készülék csomagolóanyagait (műanyag zsákok, hungarocell) tartsa gyermekektől távol.



### **ÉGÉSI SÉRÜLÉSEK VESZÉLY!**

A készülék forró vizet állít elő, és működése közben vízgőz keletkezik.

het.

Kerülje a forró vízzel vagy gőzzel való érintkezést. Használja a gombokat vagy fogantyúkat.



#### FIGYELEM!

Ne támaszkodjon a kávéfőzőre, ha kihúzta a bútorból.

Ne helyezzen a készülékre folyadékkal teli edényeket, gyúlékony vagy korrozív anyagokat. A kávé készítéséhez szükséges tartozékok (pl. adagoló kanál) tárolására használja az erre a célra kialakított tartót. Ne helyezzen a készülékre instabil vagy olyan nagy méretű tárgyakat, amelyek megakadályozhatják a készülék mozgását.



#### FIGYELEM!

Ne használja a készüléket, amikor az ki van húzva. Mielőtt a készüléket eltávolítja, várja meg, hogy teljesen kikapcsoljon. Kivételt képez a szabály alól a kávédaráló beállítása, mert a beállításhoz a készüléket ki kell kapcsolni (lásd a "Kávédaráló beállítása" c. fejezetet).



A készülékhez kizárólag eredeti vagy a gyártó által ajánlott tartozékok illetve cserealkatrészek használhatók.

## 2.3 Rendeltetészerű használat

A készüléket kávéfőzésre és ital melegítésre tervezték.

Minden egyéb használat nem rendeltetészerűnek minősül. A készülék nem alkalmas kereskedelmi egységekben való használatra. A gyártó nem vonható felelősségre a nem rendeltetészerű használatból eredő károkért. A készülék beépített sütő fölé is elhelyezhető, amennyiben a sütőnek van hűtőventilátora a hátsó falon (megengedett legnagyobb teljesítmény: 3 kW).

## 2.4 Utasítások

A készülék használatának megkezdése előtt olvassa el figyelmesen az alábbi utasításokat.

- Az útmutatót gondosan őrizze meg
- A jelen utasítások betartásának hiánya személyi sérülésekhez és a készülékben keletkezett károkhoz vezethet.
- A gyártó nem vállal felelősséget a jelen útmutató betartásának hiányából eredő károkért.



A készüléket hűtőventilátorral is felszerelték.

A ventilátor minden olyan alkalommal működésbe lép, amikor a készülék kávéfőz, gőzt hevít vagy vizet melegít.

Néhány másodperc elteltével a ventilátor automatikusan kikapcsol.

## 3. TERMÉK LEÍRÁS

### 3.1 A készülék leírása

(3 - A old.)

- A1. Csészetartó
- A2. Szervizajtó
- A3. Kávékiöntő csatorna
- A4. Zacctartó
- A5. Kávétartó szűrő
- A6. Csészetartó tálca világítása
- A7. Bekapcsoló/stand-by gomb
- A8. Kezelőfelület
- A9. Eszköz tartó
- A10. Meleg víz és gőz fúvóka
- A11. IEC csatlakozó

A12. Víztartály

A13. Kávé adagoló (állítható magasságú)

A14. Csepptálca

A15. A szemes kávé tartó fedele

A16. Szemes kávé tartó

A17. Az őrlés finomságát szabályozó gomb

A18. Őrölt kávé tölsérhez hozzáférést biztosító ajtó

A19. Adagoló kanál

A20. Adagoló kanál tartó

A21. Őrölt kávé betöltő tölsér











A22. Tápvezeték

A23. ON/OFF főkapcsoló

## 3.2 A kezelőfelület leírása

(3 - B old.)

 Az ikonok bekapcsolásához, elég ha megérinti őket.

- B1. Kijelző: segítséget nyújt a készülék használata során.
- B2.  ikon a menü paramétereinek beállítására szolgáló üzemmód be- és kikapcsolásához
- B3.  ikon az A6 világítás be- és kikapcsolásához
- B4.  ikon a kávé ízének beállításához
- B5.  ikon a kívánt kávéfajta kiválasztásához (eszpresszó, kis csésze, közepes csésze, nagy csésze, bögre)
- B6.  ikon a kiválasztott üzemmód bezárásához
- B7-B8.   ikon, amelyekkel előre vagy vissza lépkedhet a menüben, és megjelenítheti a különböző üzemmódokat
- B9. OK ikon a kiválasztott funkció megerősítéséhez
- B10.  ikon egy csésze kávé főzéséhez
- B11.  ikon egy csésze kávé főzéséhez
- B12.  ikon egy csésze kapucsínó főzéséhez

B13.  ikon meleg víz főzéséhez

B14.  "Jug" (kancsó) ikon több csésze kávé készítéséhez közvetlenül a mellékelt kancsóba egyszerrre

## 3.3 Tejtartó és tartozékok leírása

(3 - C old.)

- C1. Tejhabosító csúszkája
- C2. Tejtartó füle
- C3. CLEAN gomb
- C4. Tejfelszívó cső
- C5. Tejhab kivezető cső
- C6. Tejhabosító
- C7. Forró víz adagoló

# 4. A BEKAPCSOLÁS ELŐTT ELVÉGZENDŐ MŰVELETEK

## 4.1 A csomagolás tartalmának ellenőrzése

A csomagolás eltávolítása után győződjön meg arról, hogy a készülék teljesen ép, és minden tartozéka megvan. Ne használja a készüléket, ha látható sérülés van rajta. Forduljon a márkaszervizhez.

## 4.2 A készülék telepítése



### FIGYELEM!

- A készülék beépítését kizárólag szak-

ember végezheti el a hatályos előírásoknak megfelelően (lásd a "Beépítés" c. fejezetet).

- A csomagolóanyagokat (műanyag tasakok, poliészter, stb.) tartsa gyermekektől távol.
- A készüléket ne helyezze el olyan helyiségekben, amelyek hőmérséklete 0°C alá süllyedhet.
- "A víz keménységének megadása" c. fejezet segítségével állítsa be a lehető leghamarabb a víz keménységét.

### 4.3 A készülék csatlakoztatása



#### VESZÉLY!

Ellenőrizze, hogy a hálózati feszültség értéke megegyezik-e a készülék oldalán elhelyezett táblán olvasható feszültségértékkel. A készüléket csak szabályosan bekötött legalább 10 A teljesítményű földelt hálózati csatlakozóba csatlakoztassa.

Ha az aljzat és a csatlakozó nem illelnek össze, szakemberrel cseréltesse ki a csatlakozót.

A biztonsági tárgyú irányelvek betartása érdekében a telepítés során építsen be egy olyan kétsarukú megszakítót, amelyben az érintékelők közötti távolság legalább 3 mm.

Ne használjon elosztókat vagy hosszabbítókat.



#### FIGYELEM!

A készülék csatlakoztatásához használjon olyan elemeket, amelyek megfelelnek a tárgykörben hatályos nemzeti szintű előírásoknak.

## 5. A KÉSZÜLÉK ÜZEMBE HELYEZÉSE

A készüléket a gyárban ellenőrizték, ezért teljesen természetes, ha a darálóban kávé maradványokat talál.



A 17.7 "A víz keménységének megadása" c. fejezet utasításait követve állítsa be a vízkeménységet a lehető leghamarabb.

1. Csatlakoztassa a készüléket az elektromos hálózathoz. A készülék bekapcsolásához nyomja meg a bekapcsoló/stand-by gombot (A7) (7 ábr.).  
Állítsa be a kívánt nyelvet.
2. A nyelv beállításához használja az < > ikonokat (B7 és B8), amíg meg nem találja a kívánt nyelvet (2 ábra). Amikor a kijelzőn megjelenik az alábbi üzenet: "NYOMJON OK-t VÁLASZSA A MAGYART", tartsa legalább 3 másodpercig lenyomva az OK ikont (B9) (3 ábr.), amíg meg nem jelenik a "MAGYAR KIVÁLASZTVA" üzenet. Ha nem a kívánt nyelvet állítja be, kövesse a "Nyelvi beállítások" c. fejezet utasításait. Ha az ön nyelve nincs a rendelkezésre álló nyelvek között, válasszon ki egyet a felsorolt nyelvek közül. A használati útmutatóban az angol nyelvet tekintjük irányadónak. Kövesse a kijelzőn megjelenő utasításokat.
3. 5 másodperc elteltével a kijelzőn megjelenik a "VÍZTARTÁLY FELTÖLTÉS" felirat: Vegye ki a víztartályt (4 ábra), öblítse el, és töltsse fel friss vízzel. Tegye vissza, és nyomja ütközésig.

4. Helyezzen egy csészét a forró víz adagoló alá (5 ábra). (Ha a vízcső nincs a helyén, a gépen megjelenik a "VÍZCSŐ BEKÖTÉSE" üzenet. Helyezze fel a 6 ábrán látható módon.  
A kijelzőn megjelenik: "FORRÓ VÍZ NYOMJON OK-t".  
Nyomja meg az OK (B9) ikont (6 ábra). Néhány másodperc elteltével víz távozik a csőből.
5. Most a készüléken megjelenik a "KIKAPCSOLÁS... KÉRJÜK VÁRJON" üzenet, majd kialszik.
6. Az erre a célra kialakított fogantyú (9 ábra) segítségével húzza ki a készüléket. Nyissa ki a fedelet és töltsse fel a tartályt szemes kávéval, majd zárja le a fedelet és tolja be a készüléket.  
A kávéfőző készen áll a használatra.



#### FIGYELEM!

Ne öntsön a tartóba darált vagy liofilizált kávékat illetve karamellizált kávészemeket vagy olyan tárgyakat, amelyek károsíthatják a készüléket.



Az első használat során legalább 4-5 kávé vagy kapucsinó főzésére van szükség mielőtt az eredmény elfogadható lenne.



Minden ON/OFF főkapcsolóval (A23) végzett bekapcsoláskor a gép elvégzi az ELLENŐRZÉS funkciót, majd kikapcsol. A visszakapcsoláshoz nyomja meg ismét a bekapcsoló/stand-by gombot (A7) (7 ábr.).

## 6. BEKAPCSOLÁS ÉS ELŐMELEGÍTÉS

Minden bekapcsoláskor a készülék automatikusan elvégéz egy előmelegítési és öblítő ciklust, amelyet nem lehet félbeszakítani. A készülék az öblítés elvégzése után készen áll a használatra.



### ÉGÉSI SÉRÜLÉSEK VESZÉLY!

Az öblítés során a kávé adagolóból néhány csepp forró víz távozik.

A készülék bekapcsolásához nyomja meg a bekapcsoló/stand-by gombot (A7) (7 ábr.). A kijelzőn megjelenik a "MELEGÍTÉS ... KÉRJÜK VÁRJON" üzenet.





A melegítést követően az alábbi üzenet jelenik meg a kijelzőn: "ÖBLÍTÉS".

Amikor a készülék hőmérséklete megfelelő, a kijelzőn az alábbi üzenet jelenik meg: "KÖZEPES CSÉSZE NORMÁL ÍZ".

Ha egy ikont sem nyom meg, kb. 2 perc elteltével a kijelzőn megjelenik az óra (ha be van állítva) (lásd "Az óra beállítása" c. alfejezetet). Ha nem állította be az órát, a gép az utoljára beállított funkciókat jeleníti meg.

Bármelyik ikon megnyomásakor ismét megjelenik a "KÖZEPES CSÉSZE NORMÁL ÍZ" felirat. Ekkor a gép ismételten készen áll egy újabb kávé elkészítésére.

## 7. KÁVÉFŐZÉS SZEMES KÁVÉBÓL

1. A készülék gyári beállítás szerint normál ízű kávéfőz. Választhat nagyon gyenge, gyenge, erős vagy nagyon erős lehetőségek közül is. Van egy előre öröklött kávé opció is. A kívánt íz kiválasztásához néhány alkalommal nyomja meg a  ikont (B4) (10 ábr.). A kívánt kávé íz megjelenik a kijelzőn.
2. Helyezzen 1 vagy 2 csészt a kávéadagoló csőre alá attól függően, hogy 1 vagy 2 csésze kávéfőzést kíván készíteni. A jobb minőségű kávéhab érdekében engedje le a kávéadagolót, hogy a lehető legközelebb legyen a csészékhez (10 ábra).
3. Nyomja meg a  ikont (B5) (11 ábra) a kívánt kávéfajta kiválasztásához: eszpresszó, kis csésze, közepes csésze, nagy csésze, bögre. Ha egy kávéfőzést kíván készíteni, nyomja meg a  ikont (B10), ha azonban egyszerre 2 kávéfőzést szeretne készíteni, nyomja meg a  ikont (B11) (13 ábra). Ekkor a kávé megdarálja a kávészemeket, és lefőzi a kávéfőzést a csészébe. A beállított kávé mennyiség elkészítését követően a kávéadagolás automatikusan megszakad, és a gép a használt kávéörleményt a zacstartóba dobja.
4. Néhány másodperc elteltével a gép ismét készen áll a használatra.
5. A készülék kikapcsolásához nyomja meg a bekapcsoló/stand-by gombot (A7) (7 ábr.). (A készülék a kikapcsolás előtt automatikusan öblítést végez. Ügyeljen arra, hogy ne

égesse meg magát).

1. MEGJEGYZÉS: Ha a kávé csak csöpög vagy egyáltalán nem folyik le, olvassa el a "Kávédaráló beállítása" c. fejezetet.
2. MEGJEGYZÉS: Ha a kávé túl gyorsan folyik le, és nem eléggé habos, olvassa el a "Kávédaráló beállítása" c. fejezetet.
3. MEGJEGYZÉS: Tanácsok melegebb kávé készítése érdekében:
  - Végezze el a "Menü paramétereinek módosítása és beállítása" c. fejezet "Öblítés" funkcióhoz kapcsolódó leírását.
  - Ne használjon túl vastag falú csészéket, mert túl sok hőt nyelnek el, vagy vastag falú csészék használata esetén melegítse elő a csészéket.
  - A használat előtt öblítse el a csészéket meleg vízzel, így átmelegíti őket.
4. MEGJEGYZÉS: Miközben a kávé lefolyik, a folyamatot bármikor megszakíthatja a korábban kiválasztott ikon ismételt megnyomásával. Az ikon a művelet teljes időtartama alatt világít.
5. MEGJEGYZÉS: A kávéfőzés után ha növelni szeretné a csészében lévő kávé mennyiségét, tartsa nyomva (a kávéfőzés befejezését követő 3 másodpercen belül) a korábban kiválasztott ikont.
6. MEGJEGYZÉS: Amikor a kijelzőn megjelenik az alábbi üzenet: "VÍZTARTÁLY FELTÖLTÉS", tölts fel a tartályt vízzel, különben a gép nem főz kávéfőzést. (Normális, hogy ekkor a tartályban még van



némi víz).

7. MEGJEGYZÉS: Miközben a gép kávéét főz, soha ne vegye ki a víztartályt.

Ha a tartályt esetlegesen kiveszi, a gép nem tud több kávéét főzni, és a kijelzőn az alábbi üzenet jelenik meg: "ÖRLEMÉNY TÚL FINOM, ÖRLÉS BEÁLLÍTÁSA NYOMJON OK-T" majd "VÍZTARTÁLY FELTÖLTÉS".

**i** 14 kávé elkészítését követően (ha egyszerre 2 csészényit főz, akkor 7 alkalom után), a kijelzőn megjelenik az alábbi üzenet: "ZACCTARTÓ KIÜRÍTÉSE".

**i** A készülék gyakori zacctartó ürítési jelzéssel rendelkezik.

A készülék akkor is jelzi a zacctartó kiürítését, ha a tartó nincs tele, de eltelt 72 óra a tisztítást követő első kávéfőzést követően. A készülék a 72 órát csak akkor tudja megfelelően számlálni, ha ezalatt az idő alatt a készüléket nem kapcsolja ki a főkapcsolóval (0 helyzet).

A tisztításhoz a kávéadagoló meghúzásával nyissa ki a készülék első felén elhelyezett szervizajtót, vegye ki, ürítse ki és tisztítsa ki a csepptálcát. A készülék tisztításához vegye ki teljesen a csepptálcát.

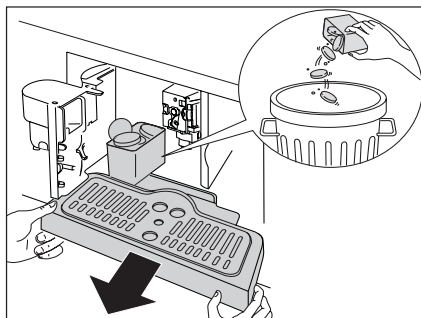

### FIGYELEM!

Amikor kiveszi a csepptálcát, a zacctartót is KÖTELEZŐ kiüríteni. Ha ezt elmulasztja előfordulhat, hogy a készülék eltömődik.

8. MEGJEGYZÉS: Miközben a gép kávéét főz, soha ne vegye ki a víztartályt.

Ha a tartályt esetlegesen kiveszi, a gép nem tud több kávéét főzni, és a kijelzőn az alábbi üzenet jelenik meg: "ÖRLEMÉNY TÚL FINOM, ÖRLÉS BEÁLLÍTÁSA NYOMJON OK-T" majd "VÍZTARTÁLY FELTÖLTÉS".

Ellenőrizze a vízszintet a tartályban, és tegye vissza a tartályt.

A készülék újbóli bekapcsolásához nyomja meg az OK ikont (B9). A kijelzőn megjelenik az "FORRÓ VÍZ NYOMJON OK-T" felirat.

Néhány másodpercen belül nyomja meg az OK ikont (B9), majd folyassa ki az adagolóból a vizet kb. 30 másodpercig. Ezt követően a készülék automatikusan megjeleníti az alapbeállítású üzemmódot.



Előfordulhat, hogy a gép azt az utasítást adja, hogy ismétlje meg ezt a műveletet, amíg a rendszerben található levegő teljesen el nem távozik.



Ha a fenti műveleteket nem végzi el megfelelően, vagy a gépet kikapcsolja, a kijelzőn akkor is megjelenhet az alapbeállítású üzemmód, ha probléma valójában még fennáll.

## 8. A LEFŐZÖTT KÁVÉ MENNYISÉGÉNEK MÓDOSÍTÁSA

A készülék gyári beállítás szerint automatikusan az alábbi kávétipusokat készíti el:

- eszpresszó
- kis csésze
- közepes csésze
- nagy csésze
- bögre

A mennyiségek módosításához kövesse az alábbiakat:

- A menü megnyitásához nyomja meg a  (B2) gombot. Nyomja meg a < > (B7) és (B8) ikonokat, amíg a kijelzőn meg nem jelenik a "KÁVÉ PROGRAM" felirat.
- Nyomja meg az OK ikont (B9).
- A < > ikonokkal (B7) és (B8) válassza ki a módosítani kívánt kávétypust.
- A módosítani kívánt kávétypus megerősítéséhez nyomja meg az OK ikont (B9).

- A kívánt kávémennyiség beállításához használja a < > (B7) és (B8) ikonokat. A folyamat előrehaladását jelző csík mutatja a beállított kávémennyiséget.
- A megerősítéshez nyomja meg ismételten az OK ikont (B9) (vagy a művelet törlésé-

- hez nyomja meg a ↵ ikont (B6)).
- A menü bezárásához kétszer nyomja meg a ↵ ikont (B6).  
Ekkor befejezte a gép átprogramozását, és a gép készen áll az új beállítások szerinti használatra.

## 9. A KÁVÉDARÁLÓ BEÁLLÍTÁSA

Nincs szükség a kávédaráló beállítására, mert erre már a gyárban sor került. Ha a kávé azonban túl lassan (csöpög) vagy túl gyorsan folyik le, állítsa be a kávéőrlemlény finomságát szabályozó gombot (14. ábr.).



### FIGYELEM!

A kávéőrlés finomságát szabályozó gombot csak akkor forgassa, amikor a kávédaráló működik.

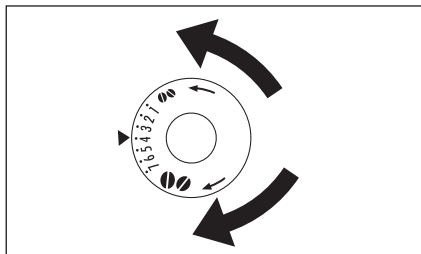

Annak érdekében, hogy a kávé lassabban folyjon le, és habosabb legyen, forgassa el a gombot egy fokozattal az óramutató

járásával ellentétes irányba (= finomabbra őrölt kávé).

Amennyiben azt szeretné, hogy a kávé gyorsabban folyjon le (ne csöpögjön), fordítsa el egy fokozattal az óramutató járásával meg-  
egyező gombot (=durvábbra őrölt kávé).

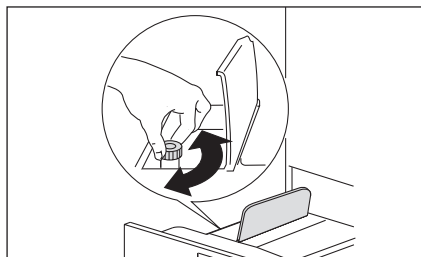

Csak kis mértékben módosítsa az őrleési beállításokat.

Az új beállítások csak a második csésze kávé főzését követően lesznek érvényesek

## 10. KÁVÉFŐZÉS DARÁLT KÁVÉBÓL (SZEMES KÁVÉ HELYETT)

- Nyomja meg a ☉ ikont (B4) (7 ábra), és válassza ki a darált kávé funkciót.
- A fogantyúk segítségével húzza ki a készüléket.
- Emelje fel a tetőt a közepénél, öntsön a tölcserbe egy adagolókanányi darált kávé, tolja vissza a készüléket a helyére, majd kövesse a "Kávéfőzés szemes kávéból". c fejezet utasításait. Megjegyzés: Egyszerre csak egy kávé főzésére van lehetőség a ☐ ikon (B10) megnyomásával.
- Ha a gépet a darált kávé után ismét szemes kávéval kívánja használni, a ☉ ikon (B4) ismételt megnyomásával kapcsolja ki a darált kávé funkciót.

1. MEGJEGYZÉS: Az őrölt kávé soha ne öntse be a készülékbe, amikor az ki van kap-

csolva, mert a kávé szétszóródhat a gépben.

2. MEGJEGYZÉS: Soha ne öntsön egy adagolókanálnál nagyobb mennyiségű kávé a tölcserbe, mert a gép nem főz kávé.

3. MEGJEGYZÉS: Kizárólag a készülékhez mellékelt adagolókanalat használja.

4. MEGJEGYZÉS: A tölcserbe kizárólag eszpresszó gépekhez előállított őrölt kávé öntsön.

5. MEGJEGYZÉS: Ha egynél több adagolókanányi kávé önt a tölcserbe, és a tölcser eldugul, egy kés segítségével nyissa meg a tölcser, és hagyja, hogy a kávé lemenjen, majd távolítsa el és tisztítsa meg a kávé tartó szűrőt és a készüléket "A kávé tartó szűrő tisztítása" c. fejezetben leírtaknak megfelelően.

## 11. FORRÓ VÍZ ADAGOLÁSA

- Mindig ellenőrizze, hogy a gép készen áll-e a használatra.
- Győződjön meg arról, hogy a forró víz adagoló a helyén van (21 ábr.); tegyen egy edényt a kifolyó alá (22 ábr.).
- Nyomja meg az ☰ OK ikont (B13) (23 ábr.) és a forró víz lefolyik a forró víz adagolóján az edénybe.  
Ne adagolja a forró vizet alkalmanként 2 percnél tovább.

A folyamat megszakításához nyomja meg a ☰ (B13) vagy a ⇐ (B6) ikont. A gép automatikusan megszakítja a folyamatot, amint eléri az előre beállított mennyiséget.

## 12. A FORRÓ VÍZ MENNYISÉGÉNEK MÓDOSÍTÁSA

A készülék gyári beállítás szerint 200 ml forró vizet adagol automatikusan. Amennyiben ezeket a mennyiségeket módosítani kívánja, járjon el az alábbi módon:

- Helyezzen egy csészét a forró víz adagoló alá.
- A menü megnyitásához nyomja meg a  ikont (B2), majd nyomja meg a < > (B7) és (B8) ikonokat, amíg meg nem jelenik az "FORRÓ VÍZ PROGRAMOZÁS" felirat.
- A megerősítéshez nyomja meg az OK

ikont (B9).

- A < > (B7) és (B8) ikonokkal állítsa be a kívánt vízmennyiséget. A folyamat előrehaladását jelző csik mutatja a beállított vízmennyiséget.
- A megerősítéshez nyomja meg az OK ikont (B9), vagy a művelet törléséhez nyomja meg a ⇐ (B6) ikont.
- A menü bezárásához kétszer nyomja meg a ⇐ ikont (B6).
- Ekkor befejezte a gép átprogramozását, és a gép készen áll az új beállítások szerinti használatra.

## 13. KAPUCSÍNÓ FŐZÉS



**i** A "Kapucsínó program." funkcióban állítsa be a kapucsínó készítéséhez a kívánt kávé mennyiséget.

- A ☉ (B4) ikon megnyomásával válaszolja ki a kapucsínóhoz a kívánt kávé ízt.
- Vegye le a tejtartó fedelét.
- Töltse fel a tartót annyiszor kb. 100 ml tejjel, ahány kapucsínót készíteni kíván (15 ábra), • A tejszint soha ne lépje túl a tartóra nyomtatott MAX. jelzés szintjét (kb. 750 ml tej). Lehetőleg félszíros, vagy sovány tejet használjanak, amelyet hűtőszekrényben hűtöttek le (körülbelül 5°C).
- Ügyeljen arra, hogy a tejfelszívó csövet megfelelően beillesse a gumi tömítésbe (16 ábra), majd tegye vissza a tartó fedelét.
- Állítsa a tejhabosító csúszkáját (C1) a

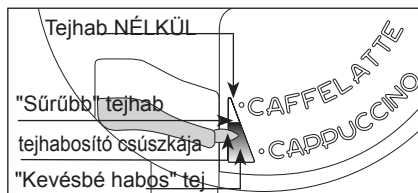
tejtartó fedelére nyomtatott CAPUCCINO és CAFFELATTE feliratok közé. Lehetősége van a tejhab minőségének beállítására: ha a csúszkát egy kicsit a CAFFELATTE felirat felé tolja, a tejhab sűrűbb lesz. A csúszkát a CAPPUCCINO felirat felé tolva lazább habot kap.



- Távolítsa el a forró víz adagolót, és csatlakoztassa a tejtartót a fűvókához (17 ábra).

- Tolja el a tej adagoló csövet a 18 ábrán látható módon, és helyezzen egy megfelelő méretű csészét a kávéadagoló csőrei és a tej adagoló cső alá.
  - Nyomja meg az  ikont (B12) (19 ábra). •A gépen megjelenik a "CAP-PUCCINO..." felirat, és néhány másodperc elteltével a tejhab lefolyik a tej adagoló csövön, és megtölti a csészét. (A gép a tej adagolását automatikusan megszakítja).
  - A gépből kávé folyik le.
  - A kapucsínó elkészült. Cukrozza meg, és szórja meg a tejhabot kakaóporral ízlés szerint.
1. MEGJEGYZÉS: A kapucsínó készítése során a  ikon (B12) megnyomásával bármikor megállíthatja a tejhab vagy a kávé adagolását.
  2. MEGJEGYZÉS: Ha a tejhab adagolása során a tartót teljesen kiürülne, távolítsa el a készülékről, majd ismételten töltsse fel. Egy új kapucsínó készítéséhez helyezze vissza a tartót, majd nyomja meg a  ikont (B12).
  3. MEGJEGYZÉS: A tejhabosító tisztasága és a megfelelő higiénia biztosítása érdekében a kapucsínó készítés befejezését követően tisztítsa meg a tejtartó és

a fedél belsejében található csöveket. A kijelzőn a "NYOMJON CLEAN-T!" felirat villog.

- Helyezzen egy edényt a tejadagoló nyílása alá.
  - Nyomja meg, és tartsa nyomva legalább 5 másodpercig a fedélen található clean (C3) gombot (20 ábra) a tisztító funkció elindításához.
- A gép kijelzőjén megjelenik a "CLEANING" felirat, és a folyamat előrehaladását jelző csík.
- Azt tanácsoljuk, ne engedje fel a CLEAN gombot, amíg a folyamat előrehaladását jelző csík nem telik meg teljesen, tehát a tisztítás nem fejeződött be.
- Ha felengedi a CLEAN gombot, a folyamat félbeszakad.
- A tisztítást követően távolítsa el a tejtartót, és tegye a hűtőbe.
- Azt tanácsoljuk, hogy ne hagyja a tejet 15 percnél hosszabb ideig szobahőmérsékleten.
4. MEGJEGYZÉS: Amennyiben módosítani kívánja a gép által automatikusan a csészébe töltött kávé vagy tejhab mennyiségét kövesse "A kapucsínóhoz használt tej és kávé mennyiségének módosítása" c. fejezet utasításait.

## 14. A KAPUCSÍNÓHOZ HASZNÁLT TEJ ÉS KÁVÉ MENNYISÉGÉNEK MÓDOSÍTÁSA



A készülék gyári beállítás szerint automatikusan normál mennyiségű kapucsínót készít.

Amennyiben ezeket a mennyiségeket módosítani kívánja, járjon el az alábbi módon:

### 14.1A tej mennyiségének módosítása

- Töltsse fel a tartót a maximum jelzésig tejjel.
- A menü megnyitásához nyomja meg a  ikont (B2) (15 ábra), vagy nyomja meg a < > (B7) és (B8) ikonokat (2 ábra), amíg meg nem jelenik a "CAP-PUCCINO PROGRAM." üzenet.
- A megerősítéshez nyomja meg az OK ikont (B9). "TEJ PROGRAM" üzenet.

Nyomja meg ismét az OK ikont (B9).

- A < > (B7) és (B8) ikonokkal állítsa be a kívánt tejmennyiséget. • A folyamat előrehaladását jelző csík mutatja a beállított tejmennyiséget.
- A megerősítéshez nyomja meg az OK ikont (B9), vagy a művelet törléséhez nyomja meg a  (B6) ikont.
- A menü bezárásához kétszer nyomja meg a  (B6) ikont.

### 14.2 A kávé mennyiségének módosítása



A menü megnyitásához nyomja meg a  ikont (B2) (15 ábra), vagy nyomja meg a < > (B7) és (B8) ikonokat (2 ábra), amíg meg nem jelenik a "CAP-PUCCINO PROGRAM." üzenet.

- A megerősítéshez nyomja meg az OK ikont (B9), majd nyomja meg a < > (B7) és (B8) ikonokat (2 ábra), amíg meg nem jelenik a "KÁVÉ KAPUCSÍ-NÓHOZ" üzenet.
  - Nyomja meg ismét az OK ikont (B9).
  - A < > (B7) és (B8) ikonokkal állítsa be a kívánt kávémenntiséget. A folya-
- mat előrehaladását jelző csík mutatja a beállított kávémenntiséget.
  - A megerősítéshez nyomja meg az OK ikont (B9), vagy a művelet törléséhez nyomja meg a ↔ (B6) ikont.
  - A menü bezárásához kétszer nyomja meg a ↔ ikont (B6).

## 15. TÖBB CSÉSZÉNYI KÁVÉ FŐZÉSE A KANCSÓ (JUG) FUNKCIOVAL

- A funkció segítségével a gép automatikusan több csészényi kávé (4, 6) főz le a kancsóba (A9), így biztosítva a kávé melegen tartását.

 Kérjük, megfelelő úrtartalmú kancsót válasszon.

- Helyezze az adagoló nyílása alá. Ahhoz, hogy a kancsó beférjen a gépbe, emelje fel teljesen a kávéadagolót (A13).
- Nyomja meg az ikont  ikont (B14), „TÖLTSE FEL A SZEMESKÁVÉ TARTÁLYT ÉS A VÍZTARTÁLYT, ÜRÍTSE KI A ZACCTARTÓT ÉS NYOMJON OK-” feliratok jelennek meg. Ellenőrizze, hogy a víztartály tele van-e, a szemes kávé tartóban van-e elég kávé, és a zacctartó teljesen üres-e.
- Nyomja meg az OK ikont (B9).
- Nyomja meg az ikont  (B2) a kávé típusának, ízének és a csészék számának megváltoztatásához.
- A megerősítéshez nyomja meg  ikont (B14). A kijelzőn megjelenik egy, a kávéfőzés folyamatát jelző csík. Amikor a folyamatjelző csík betelik, a készülék befejezi a folyamatot



### FIGYELEM!

Ha a tartóban található szemes kávé mennyisége nem teszi lehetővé a kiválasztott funkció elvégzését, a készülék automatikusan megszakítja a folyamatot, és várakozó üzemmódba áll, amíg fel nem tölti ismét a tartályt, és meg nem nyomja az  ikont (B14). 4

csészényi kávé elkészítése esetén például, ha a rendelkezésre álló kávé mennyisége nem megfelelő, a gép lefőz 2 csészényi kávé, majd leállítja a kávéfőzést. Töltse fel a szemes kávé tartót, majd nyomja meg a (B14) ikont. A tartó feltöltése után a gép már csak 2 csésze kávé főz, mert ez hiányzik a 4 csészényi mennyiséghez. Ha a tartályban lévő víz mennyisége nem elegendő a kiválasztott funkció végrehajtásához vagy a zacctartó tele van, a készülék megszakítja a folyamatot. A probléma megoldását követően indítsa újra a programot. Ebben az esetben vegye figyelembe a már adagolt kávé mennyiségét, hogy a kancsóban lévő kávé ne folyjon ki









## 16. A KANCSÓ FUNKCIÓ (JUG) PARAMÉTEREINEK MÓDOSÍTÁSA

A kancsó programra számított mennyiségeket a gyárban normál értékekre állítottuk be.





Ezen értékeket azonban a saját ízlésének megfelelően módosíthatja, és mentheti.

Összesen 5 kávétypus (nagyon gyengétől a nagyon erősig) és 10 kávémennyiség beállítás közül választhat egy grafikus csík segítségével.

Ezeket a beállításokat az alábbiak segítségével módosíthatja:

- A menü megnyitásához nyomja meg a  (B2) gombot. Nyomja meg a   (B7) és (B8) ikonokat, amíg a kijelzőn meg nem jelenik a "KANCSÓ PROGRAM" felirat.
- Nyomja meg az OK ikont (B9), majd nyomja meg a   (B7) és (B8) ikonokat, amíg a kijelzőn meg nem jelenik a "KANCSÓS KÁVÉ ERŐSSÉG" felirat.
- Nyomja meg az OK ikont (B9).
- Nyomja meg a   (B7) és (B8) ikonokat, a kávé erősségének megváltoztatásához, nagyon gyengétől a nagyon erősig.
- Az OK (B9) megnyomásával erősítse meg a kívánt erősséget.
- A kávé mennyiségének megváltoztatásához nyomja meg a   (B7) és

(B8) ikonokat, amíg a kijelzőn meg nem jelenik a "KANCSÓ MENNYISÉG" felirat.

- A megerősítéshez nyomja meg az OK ikont (B9).
- A kijelzőn megjelenik egy csík, amely a csészénkénti kávémennyiséget jelöli. A csík hosszát növelheti vagy csökkentheti az ízlésének megfelelően. Amikor a csík eléri a maximális hosszúságát, az azt jelenti, hogy legnagyobb kávémennyiséget állította be.
- Amikor megjelenik a kívánt kávémennyiség, a megerősítéshez nyomja meg az OK ikont (B9).
- A kávé mennyiségének megváltoztatásához nyomja meg a   (B7) és (B8) ikonokat, amíg a kijelzőn meg nem jelenik a "CSÉSZÉK SZÁMA" felirat.
- Nyomja meg az OK ikont (B9), majd nyomja meg a   (B7) és (B8) ikonokat, amíg a kijelzőn meg nem jelenik a kívánt mennyiség (4, 6). A kijelzőn megjelenik a "KANCSÓ 4 CSÉSZÉS" vagy "KANCSÓ 6 CSÉSZÉS" felirat.
- A megerősítéshez nyomja meg az OK ikont (B9).
- A programozás mód bezárásához nyomja meg a  (B6) ikont.

## 17. TISZTÍTÁS

### 17.1 A készülék tisztítása

A készülék tisztításához ne használjon oldószereket vagy súrolószereket. Elegendő egy puha nedves ruha.

A gép alkatrészeit mosogatógépben mosni TILOS.

Tisztítsa meg rendszeresen a készülék alábbi részeit:

- Zaccartó (A4).
- Csepptálca (A14).
- Vízartály (A12).
- Kávé adagoló csőrök (A13).
- Őrölt kávé betöltő tölcsér (A21).
- A készülék belseje, amelyhez a szervizajtó kinyitása után férhet hozzá (A2).

- Kávétartó szűrő (A5).

### 17.2 A zacctartó tisztítása

Amikor a kijelzőn megjelenik az "ÜRÍTSE KI A ZACCTARTÓT" felirat, ürítse ki és tisztítsa ki a zacctartót.

A tisztításhoz végezze el az alábbiakat:

- nyissa ki a készülék első felén elhelyezett szervizajtót (26. ábr.), vegye ki, és tisztítsa ki a csepptálcát (27. ábr.).
- Tisztítsa meg alaposan a zacctartót (28. ábr.).



#### FIGYELEM!

Amikor kiveszi a csepptálcát, a zacctartót is kötelező kiüríteni.

## 17.3 A cseptálca tisztítása



### FIGYELEM!

Ha a cseptálcát nem üríti ki, a víz túlfolyhat a tálca szélén. Emiatt a gép sérülhet.

A cseptálcában van egy piros úszó, amely mutatja a víz szintjét. Ürítse ki, és tisztítsa ki a cseptálcát, még mielőtt az úszó kiemelkedne a csészétartó szintjéből.

A tálca eltávolításához:

1. Nyissa ki a szervizajtót (26. ábr.).
2. Vegye ki a cseptálcát, és a zacstartót (27. ábr.).
3. Tisztítsa meg a cseptálcát (29. ábra és a zacstartót (A4).
4. Helyezze vissza a cseptálcát és a zacstartót (A4).
5. Csukja vissza a szervizajtót.

## 17.4 A víztartály tisztítása

1. Tisztítsa ki a víztartályt (A12) rendszeresen (kb. havonta egyszer) enyhe tisztítószerrel és egy nedves ronggyal.
2. Távolítsa el a tisztítószer maradványokat.

## 17.5 Az adagoló csőrök tisztítása

1. Egy szivacs segítségével tisztítsa meg a kávékiöntő adagoló csőreit.
2. Ellenőrizze rendszeresen, hogy a kávé adagoló csőrei nincsenek-e eldugulva. Szükség esetén egy fogvájó segítségével távolítsa el a kávémaradványokat.

## 17.6 A darált kávé betöltésére szolgáló tölcser tisztítása

Ellenőrizze rendszeresen (kb. havonta), hogy az őrölt kávé betöltésére szolgáló tölcser nem tömődött-e el.



### VESZÉLY!

A tisztítás megkezdése előtt kapcsolja ki a készüléket a főkapcsoló

segítségével (A23), és húzza ki a csatlakozót a konnektorból. A készüléket ne merítse vízbe.

## 17.7 A készülék belsejének tisztítása

1. Ellenőrizze rendszeresen (kb. hetente egyszer), hogy a készülék belseje nem piszkos-e. Szükség esetén egy fogvájó segítségével távolítsa el a kávémaradványokat.
2. A maradék szennyeződések szívja ki egy porszívóval.

## 17.8 A kávéartó szűrő tisztítása

A kávéartó szűrőt havonta legalább egyszer tisztítsa meg.



### FIGYELEM!

Ne vegye ki a kávéartó szűrőt (A5), ha a készülék be van kapcsolva. Ne próbálja meg a kávéartó szűrőt nagy erővel eltávolítani.

1. Győződjön meg arról, hogy a gépet megfelelően kapcsolta ki (lásd "Ki-kapcsolás" c. fejezet).
2. Nyissa ki a szervizajtót (26. ábr.).
3. Vegye ki a cseptálcát, és a zacstartót (27. ábr.);
4. Nyomja be egyszerre a két piros kioldó gombot, és húzza a kávéartó szűrőt kifelé (31. ábra).



### FIGYELEM!

Ne próbálja meg a kávéartó szűrőt nagy erővel eltávolítani. Ezzel eltávolítaná a dugattyú belsejében lévő kenőanyagot.

5. Tegye a kávészűrő tartót folyó víz alá.



6. A tisztítást követően helyezze vissza a kávétartó szűrőt (A5): helyezze a támasztéka és az alsó pecekre; majd nyomja meg a PUSH feliratrál, amíg nem kattán.

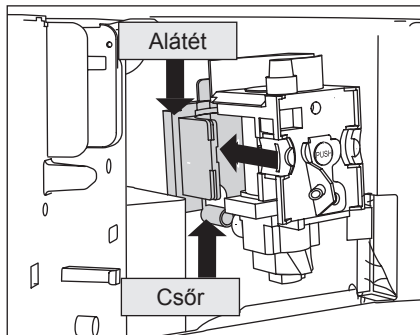

- i** Ha a kávétartó szűrőt nehéz beilleszteni, nyomja össze az alsó és a felső részénél (a beillesztés előtt) a rajzon látható módon.

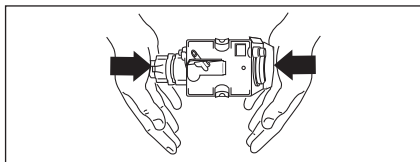

7. Miután a szűrőt behelyezte, ellenőrizze, hogy a piros gombok kiugrottak-e.

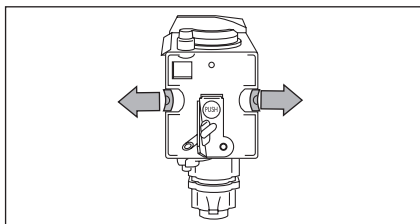

8. Helyezze vissza a zacstartót és a csepptálcát.  
9. Csukja vissza a szervizajtót.

## 17.9 A tejtartó tisztítása

- FIGYELEM!**  
A tejes italok készítését követően tisztítsa meg a tejtartó (C) belső vezetőkeit.

Ha a tejtartóban még van tej, ne hagyja hosszabb ideig szobahőmérsékleten.

Minden tejes ital készítést követően tisztítsa meg a tejtartót a "Kapucsínó készítés" c. fejezet 3. megjegyzésében foglaltak szerint.

Minden alkatrész mosható mosogatógépben. Az alkatrészeket helyezze a mosogatógép felső rekeszébe.

1. A óramutató járásával ellentétes irányba forgatva csavarja le a tejtartó fedelét.
2. Vegye ki a tej adagoló csövet és a tejfelszívó csövet.

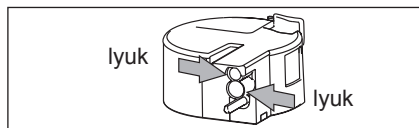
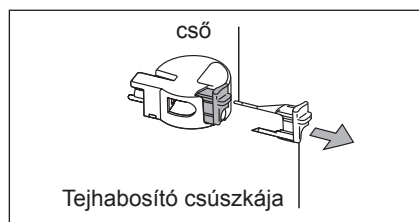
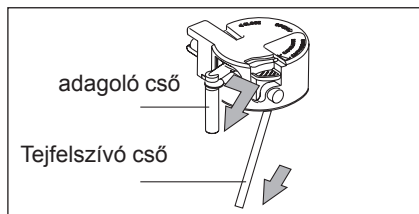

3. Húzza ki a csúszkát.
4. Az egyes részeket mossa el mosogatószeres meleg vízzel.  
Különösen ügyeljen arra, hogy ne maradjon tej a csúszka végén található csőben és nyílásokban.
5. Ellenőrizze, hogy a tejfelszívó csőben és az adagoló csőben nem maradt-e tej.
6. Helyezze vissza a csúszkát, az adagoló csövet és a tejfelszívó csövet.
7. Helyezze vissza a tejtartó fedelét.





## 18. A MENÜ PARAMÉTEREINEK MÓDOSÍTÁSA ÉS BEÁLLÍTÁSA

Amikor a gép készen áll a használatra, lehetősége van a menüben az alábbi paraméterek és funkciók beállítására:

- Válasszon nyelvet
- Öblítés
- Kikapcsolás ideje
- Óra beállítása
- Indítás ideje
- Autostart
- Hőmérséklet
- Vízkeménység
- Kávé program.
- Cappuccino program.
- Kancsó program.
- Forró víz programozása
- Vízköoldás
- Gyári beállítások
- Statisztika
- Hangjelzés
- Kontraszt

### 18.1 Nyelv beállítás

A kijelző nyelvének módosításához kövesse az alábbiakat:

- A menü megnyitásához nyomja meg a  (B2) gombot. "KÉRJÜK VÁRJON" üzenet.
- Nyomja meg az OK ikont (B9).
- Nyomja meg a  (B7) és (B8) ikonokat, amíg a kijelzőn meg nem jelenik a kívánt nyelv.
- A megerősítéshez nyomja meg az OK ikont (B9).
- A menü bezárásához nyomja meg a  ikont (B6).

 Ha véletlenül egy nem kívánt nyelvet állít be, a paramétert közvetlenül a menüből is megváltoztathatja.



- Tartsa lenyomva a  ikont (B2) legalább 7 másodpercig, amíg a gép meg nem jeleníti az egyes nyelveket.
- Válassza ki a kívánt nyelvet, a "Készülék üzembe helyezése" c. alfejezetben leírtaknak megfelelően.

### 18.2 Öblítés

Ezzel a funkcióval növelheti az elkészí-

tett kávé hőmérsékletét.





Kövesse az alábbiakat:

- Ha a gép bekapcsolását követően azonnal egy kis csésze kávéét kér (kevesebb, mint 60 cc), a csésze előmelegítéséhez használja az öblítő funkciót által előállított forró vizet.
- Ha az utolsó kávé készítése óta 2/3 percnél hosszabb idő telt el, akkor először elő kell melegíteni a kávészűrő egységet, a  ikon (B2) megnyomásával léphet a menübe, majd nyomja meg a  (B7) és (B8) ikonokat az "ÖBLÍTÉS" funkció kiválasztásához. Nyomja meg az OK ikont (B9). "ÖBLÍTÉS... KÉRJÜK, HAGYJA JÓVÁ" üzenet jelenik meg. Nyomja meg ismét az OK ikont (B9). Hagyja, hogy a víz lefolyjon az alsó cseptálcába, vagy hagyja, hogy a víz megtöltse és előmelegítse azt a csészét, amelyet aztán használni fog (ezután öntse ki a csészéből a vizet).

### 18.3 A bekapcsolás időtartamának módosítása



A gép gyári beállítás szerint az utolsó használat után 30 perccel automatikusan kikapcsol.

Az időtartam (max. 120 perc) megváltoztatásához kövesse az alábbiakat:

- A menü megnyitásához nyomja meg a  ikont (B2), majd nyomja meg a  (B7) és (B8) ikonokat, amíg meg nem jelenik a "KIKAPCSOLÁS IDEJE" felirat.
- A megerősítéshez nyomja meg az OK ikont (B9).
- A  ikonokkal (B7) és (B8) állítsa be, mennyi idő teljen el a kikapcsolás előtt (1/2 óra, 1 óra, 2 óra).
- A megerősítéshez nyomja meg az OK ikont (B9).
- A bezáráshoz nyomja meg a  ikont (B6).





### 18.4 Óra beállítás



- A menü megnyitásához nyomja meg

- a  ikont (B2), majd nyomja meg a < > (B7) és (B8) ikonokat, amíg meg nem jelenik az "ÓRA BEÁLLÍTÁSA" felirat.
- Nyomja meg az OK ikont (B9).
  - Az óra beállításához használja a < > ikonokat (B7) és (B8), majd a megerősítéshez nyomja meg az OK ikont (B9).
  - A perc beállításához használja a < > ikonokat (B7) és (B8), majd a megerősítéshez nyomja meg az OK ikont (B9).
  - A menü bezárásához nyomja meg a  ikont (B6).

## 18.5 Autostart idejének beállítása



Ezzel a funkcióval beállíthatja a készülék automatikus bekapcsolásának időpontját.

- Ellenőrizze, hogy a készüléken beállította-e az időt.
- A menü megnyitásához nyomja meg a  ikont (B2), majd nyomja meg a < > (B7) és (B8) ikonokat, amíg meg nem jelenik az "INDÍTÁS IDEJE" felirat.
- Nyomja meg az OK ikont (B9).
- Az automatikus bekapcsolás időpontjának beállításához használja a < > ikonokat (B7) és (B8), majd a megerősítéshez nyomja meg az OK (B9) ikont.
- A perc beállításához használja a < > ikonokat (B7) és (B8), majd a megerősítéshez nyomja meg az OK ikont (B9).
- Az automatikus bekapcsolás funkció aktiválásához nyomja meg a < > ikonokat (B7) és (B8), amíg a kijelzőn meg nem jelenik az "AUTO START" felirat.
- A megerősítéshez nyomja meg az OK ikont (B9).  
A kijelzőn megjelenik az "AUTOSTART NYOMJON OK-T" felirat.  
Nyomja meg az OK ikont (B9).  
A kijelzőn megjelenik a  jel.
- A menü bezárásához nyomja meg a  ikont (B6).
- Az automatikus bekapcsolás funkció kikapcsolásához nyomja meg a  ikont (B2), majd a < > ikonokat (B7) és (B8), amíg a kijelzőn meg nem jele-

nik az "AUTO START" felirat. Nyomja meg az OK ikont (B9). A kijelzőn megjelenik a "HAGYJA JÓVÁ" felirat. A funkció kikapcsolásához nyomja meg a  ikont (B6), és  jel eltűnik.

## 18.6 A kávé hőmérsékletének módosítása

A készülék által főzött kávé hőmérsékletének módosításához kövesse az alábbiakat:

- A menü megnyitásához nyomja meg a  ikont (B2), majd nyomja meg a < > (B7) és (B8) ikonokat, amíg meg nem jelenik a "HŐMÉRSÉKLET" felirat.
- Nyomja meg az OK ikont (B9).
- A kívánt kávéhőmérséklet beállításához nyomja meg a < > (B7) és (B8) ikonokat: alacsony, közepes, magas.
- A kiválasztott hőmérséklet megerősítéséhez nyomja meg az OK ikont (B9).
- A menü bezárásához nyomja meg a  ikont (B6).

## 18.7 A vízkeménység beállítása

Szükség esetén meghosszabbíthatja a működési időt, és csökkentheti a vízköoldás gyakoriságát. Ehhez állítsa be a gépen az ön által használt vezetékes víz tényleges keménységét.

Kövesse az alábbiakat:

- vegye ki a csomagolásából a vízkeménység mérő csíkot "Total Hardness Test" (2. oldalhoz mellékelve találja), mérítse teljesen a vízbe néhány másodpercre.  
Vegye ki a tesztszíket a vízből, és várjon kb. 30 másodpercet (amíg a tesztsík színe meg nem változik, és piros négyzetek nem jelennek meg).
- a bekapcsoló/stand-by gombbal (A7) kapcsolja be a gépet.
- A menü megnyitásához nyomja meg a  ikont (B2), majd nyomja meg a < > (B7) és (B8) ikonokat, amíg meg nem jelenik az "VÍZKEMÉNYSÉG" felirat.
- Nyomja meg az OK ikont (B9).
- Nyomja meg a < > ikonokat (B7) és

(B8), amíg a gépen be nem állítja a tesztcsikon látható piros négyzetek számát (pl. ha a tesztcsikon 3 piros négyzet látható, vállassza ki a "VÍZKE-MÉNYSÉG 3" feliratot).

- A megerősítéshez nyomja meg az OK ikont (B9). Ekkor beállította a gépet arra, hogy akkor figyelmeztessen a vízköltávolítás elvégzésére, amikor arra ténylegesen szükség van.

## 18.8 Kávé beprogramozása

A kávé beprogramozásával kapcsolatos utasításokért olvassa el "A lefőzött kávé mennyiségének beállítása" c. fejezetet.

## 18.9 Kapucsínó beprogramozása

A kapucsínó beprogramozásával kapcsolatos utasításokért olvassa el "A kapucsínóhoz használt tej és kávé mennyiségének módosítása" c. fejezetet.

## 18.10 Kancsó funkció beprogramozása

A kancsó beprogramozásával kapcsolatos utasításokért olvassa el "A KANCSÓ FUNKCIÓ (JUG) PARAMÉTEREINEK MÓDOSÍTÁSA" c. fejezetet.

## 18.11 Víz beprogramozása

A vonatkozó utasításokat a "FORRÓ VÍZ MENNYISÉGÉNEK MÓDOSÍTÁSA" c. fejezetet.

## 18.12 Vízköoldás

 **FIGYELEM!** A vízköoldó savakat tartalmaz.

Tartsa be a gyártó által a csomagoláson feltüntetett biztonsági figyelmeztetéseket.



 **Kizárólag a gyártó által ajánlott vízköoldót használjon.**

Ellenkező esetben a gyártó által vállalt vásárlás érvényét veszti.

A jótállás abban az esetben is érvényét veszti, ha nem végzi el rendszeresen a vízköoldást.

Amikor a gépen megjelenik a "VÍZKÖ-MENTESÍTENI" felirat, elérkezett a vízköoldás ideje.

Kövesse az alábbiakat:

- ellenőrizze, hogy a gép készen áll-e a használatra;
- A menü megnyitásához nyomja meg a  ikont (B2), majd nyomja meg a   (B7) és (B8) ikonokat, amíg meg nem jelenik a "VÍZKÖMENTESÍTÉS" felirat.
- Nyomja meg az OK ikont (B9), és a kijelzőn megjelenik a "VÍZKÖOLDÁS HAGYJA JÓVÁ" üzenet.
- Nyomja meg az OK ikont (B9). A kijelzőn megjelenik a "VÍZKÖMENTESÍTŐ BE HAGYJA JÓVÁ" felirat.

Üritse ki a víztartályt, majd a gyártó csomagoláson található utasításait követve öntse be a tartályba a vízköoldó tartalmát, majd öntse fel vízzel.

Helyezzen egy kb. 2 l ürtartalmú edényt a forró víz adagoló alá.

- Nyomja meg az OK ikont (B9). A vízköoldós oldat lefolyik a forró víz adagolóján, és megtölti az adagoló csőrök alatt elhelyezett edényt.

A kijelzőn megjelenik: "VÍZKÖOLDÁS"

- A vízkömentesítő program egy sor szünetekkel megszakított automatikus adagolást végez.
- Kb. 30 perc elteltével a készüléken megjelenik a "VÍZKÖMENTESÍTÉS KÉSZ, HAGYJA JÓVÁ" üzenet.
- Nyomja meg az OK ikont (B9). A kijelzőn megjelenik a "ÖBLÍTÉS TÖLTSE FEL A TARTÁLYT" felirat.
- Üritse ki, és a maradék vízköoldó eltávolításához öblítse el a víztartályt, majd töltsse fel friss vízzel.
- Helyezze vissza a vízzel teli tartályt. A kijelzőn ismét megjelenik az "ÖBLÍTÉS HAGYJA JÓVÁ" felirat.
- Nyomja meg ismét az OK ikont (B9). A forró víz távozik az adagolón keresztül, és a megtölti az edényt. A kijelzőn az "ÖBLÍTÉS" felirat olvasható.
- Várja meg, hogy a kijelzőn megjelenjen az "ÖBLÍTÉS KÉSZ HAGYJA

JÓVÁ" felirat.

- Nyomja meg az OK ikont (B9). A kijelzőn megjelenik a "VÍZKÖMEN-  
TESÍTÉS KÉSZ", és a "VÍZTARTÁLY  
FELTÖLTÉS" üzenet. Töltse fel ismét-  
telten a tartályt tiszta vízzel.
  - A vízköoldó program ekkor befeje-  
ződött, és a gép ismét készen áll a  
kávéfőzésre.
- MEGJEGYZÉS: Ha a vízköoldás a  
folyamat vége előtt megszakadna,  
mindent ismét előlről kell kezdeni.



**FIGYELEM!** A GYÁRTÓ ÁL-  
TAL BIZTOSÍTOTT JÓTÁLLÁS  
ÉRVÉNYÉT VESZTI, HA A VÍZKŐ  
ELTÁVOLÍTÁSÁT NEM VÉGZI EL  
RENDSZERESEN

### 18.13 Alapértelmezett értékek visszaállítása (rezet)

A gép gyári beállításainak visszaállít-  
ásához (akár azt követően is, hogy a  
felhasználó módosította ezeket), kövesse  
az alábbiakat:

- A menü megnyitásához nyomja meg  
a  ikont (B2), majd nyomja meg a  
< > (B7) és (B8) ikonokat, amíg meg  
nem jelenik a "GYÁRI BEÁLLÍTÁSOK"  
felirat.
- Nyomja meg az OK ikont (B9), és a  
kijelzőn megjelenik a "GYÁRI BEÁLLÍ-  
TÁSOK HAGYJA JÓVÁ" üzenet.
- a gyári beállítások visszaállításához  
nyomja meg az OK ikont (B9).

### 18.14 Statisztika

Ezzel a funkcióval megjelenítheti a ké-  
szülékre vonatkozó statisztikai adatokat.  
Az adatok megjelenítéséhez kövesse az  
alábbiakat:

- A menü megnyitásához nyomja meg  
a  ikont (B2), majd nyomja meg a  
< > (B7) és (B8) ikonokat, amíg meg  
nem jelenik a "STATISZTIKA" felirat.
- Nyomja meg az OK ikont (B9).
- A < > ikonok (B7) és (B8) megnyo-  
másával ellenőrizheti az alábbiakat:
- a készülék hány kávét főzött
- hány vízköoldást hajtott végre



- összesen hány liter vizet használt fel.
- A funkció bezárásához nyomja meg  
egyszer a  ikont (B6), vagy a menü  
bezárásához nyomja meg kétszer a  
(B6) ikont.

### 18.15 Hangjelzés

Ezzel a funkcióval be- és kikapcsolhatja  
a hangjelzést, amelyet a készülék az iko-  
nok megnyomásakor vagy a tartozékok  
fel- és leszerelésekor ad.





A készülék gyári alapbeállítás  
szerint hangjelzést ad.

- A menü megnyitásához nyomja meg  
a  ikont (B2), majd nyomja meg a  
< > (B7) és (B8) ikonokat, amíg meg  
nem jelenik a "HANGJELZÉS" felirat.
- Nyomja meg az OK ikont (B9). A  
kijelzőn megjelenik a "HANGJELZŐ  
HAGYJA JÓVÁ" felirat.
- A hangjelzés funkció kikapcsolásához  
nyomja meg a  ikont (B6), míg a  
bekapcsoláshoz válassza az OK (B9)  
ikont.
- A menü bezárásához nyomja meg a   
ikont (B6).

### 18.16 Kontraszt beállítása

A kijelző kontraszt növeléséhez vagy  
csökkentéséhez járjon el az alábbiak  
szerint:

- A menü megnyitásához nyomja meg  
a  ikont (B2), majd nyomja meg a  
< > (B7) és (B8) ikonokat, amíg meg  
nem jelenik a "KONTRASZT" felirat.
- Nyomja meg az OK ikont (B9).
- Nyomja meg a < > (B7) és (B8) iko-  
nokokat, amíg a kijelzőn meg nem jelenik  
a kívánt nyelv.  
Az előrehaladást jelző csík jelzi a  
választott kontraszt szintjét.
- A megerősítéshez nyomja meg az OK  
ikont (B9).
- A funkció bezárásához nyomja meg  
egyszer a  ikont (B6), vagy a menü  
bezárásához nyomja meg kétszer a  
(B6) ikont.

## 19. A KÉSZÜLÉK KIKAPCSOLÁSA

Minden egyes kikapcsoláskor a készülék elvéggez egy automatikus öblítő programot, amelyet nem lehet megszakítani.



### ÉGÉSI SÉRÜLÉSEK VESZÉLY!

Az öblítés során a kávé adagolóból néhány csepp forró víz távozik.

Kerülje a forró vízzel való érintkezést.

A készülék kikapcsolásához nyomja meg a bekapcsoló/stand-by gombot (A7). A készülék elvégzi az öblítést, majd kikapcsol.



Ha a készüléket hosszabb ideig nem használja, állítsa a készülék hátulján elhelyezett ON/OFF főkapcsolót (A/23) 0 állásba.

## 20. MŰSZAKI ADATOK

Feszültség: 220-240 V~ 50/60 Hz max.  
10 A

Felvett teljesítmény: 1350W

Nyomás: 15 bar

A víztartály térfogata: 1,8 liter

Méretek: HxMxSZ: 594x 455x411

Tömeg: 23/24 kg

sek irányelv és módosításai;

- 2004/108/EK elektromágneses összeférhetőség (EMC) irányelv és módosításai
- 1275/2008 európai uniós Stand-by rendelet



A készülék megfelel az alábbi EK irányelveknek:

- 2006/95/EK Kisfeszültségű berendezé-

Az élelmiszerekkel kapcsolatba kerülő tárgyak és anyagok megfelelnek az Európai Unió 1935/2004/EK rendeletében foglaltaknak.

## 21. A KIJELEZŐN MEGJELÉNÍTETT ÜZENETEK

Üzenet	Lehetséges ok	Megoldás
VÍZTARTÁLY FELTÖLTÉS!	A víztartály üres, vagy nem helyezte be megfelelően.	Töltse fel a tartályt vízzel és/vagy helyezze be megfelelően (tolja be teljesen).
TÚL FINOMRA DARÁLT KÁVÉ ÁLLÍTSA BE AZ ŐR-LÉST ÉS (váltogassa) NYOMJON OK-t	A kávé túl finomra darálta, így a kávé csak nagyon lassan vagy egyáltalán nem folyik le.	Fordítsa el a szabályozó gombot egy osztással a 7 szám felé.
TÚL FINOMRA DARÁLT KÁVÉ ÁLLÍTSA BE AZ ŐR-LÉST ÉS (váltogassa) NYOMJON OK-t (majd) VÍZTARTÁLY FELTÖLTÉS!	A kávéfőzés alatt kihúzta a tartályt.	Tolja vissza a tartályt és nyomja meg az OK ikont (B9). A kijelzőn megjelenik az "FORRÓ VÍZ NYOMJON OK-T" felirat. Nyomja meg ismét az OK ikont (B9). A készülék visszaáll alap állapotba, használatra készen.
ZACCTARTÓ KIÜRÍTÉSE	A zacstartó (A4) megtelt, vagy több mint három nap az utolsó kávéfőzés óta (ez a művelet biztosítja a készülék megfelelő higiénés körülményeit).	Ürítse ki, és tisztítsa ki a zacstartót, majd helyezze vissza. Fontos: amikor kiveszi a cseptálcát, a zacsgyűjtőt is kötelező kiüríteni, még akkor is, ha nincs teljesen tele. Ha ezt elmulasztja, előfordulhat, hogy a tartály a tervezettnél jobban megtelik, és a készülék eltömődik.
TEGYE BE A ZACCTARTÓT	A tisztítást követően nem tette vissza a zacstartót.	Nyissa ki a szervizajtót, és tegye be a zacstartót.
HASZÁLJON ELŐRE ŐRÖLT KÁVÉT	Kiválasztotta az "előre őrölt kávé" funkciót, de nem tett őrölt kávé a tölcserbe.  A tölcser (A21) eltömődött.	Húzza ki a készüléket, és tegyen előre őrölt kávé a tölcserbe.  Ürítse ki a tölcser egy kés segítségével "Az előre őrölt kávé betöltésére szolgáló tölcser tisztítása" c. alfejezet utasításainak megfelelően.
VÍZKÖMENTESÍTSEN!	Azt jelzi, hogy a készülékben vízköoldásra van szükség.	A lehető legrövidebb időn belül végezze el a vízköoldó programot (lásd "Vízköeltávolítás" c. fejezet).
KEVESEBB KÁVÉ	Túl sok kávé használt.	Válasszon lágyabb ízt vagy csökkentse az őrölt kávé mennyiségét, majd nyomja meg ismételtlen a kávéadagolás gombot.

Üzenet	Lehetséges ok	Megoldás
TÖLTSE FEL A SZEMES-KÁVÉ TARTÁLYT	Elfogyott a szemes kávé.	Töltse fel a szemes kávé tartót.
BEHELYEZÉS FORRÁZÓ EGYSÉG	A tisztítást követően nem tette vissza a kávé tartó szűrőt.	Tegye vissza a kávéfőző egységet "A kávé tartó szűrő tisztítása" c. alfejezetben leírtaknak megfelelően.
ZÁRJA BE AZ AJTÓT	A szervizajtó nyitva van.	Csukja vissza a szervizajtót.
ÁLTALÁNOS RIASZTÁS!	A készülék belseje nagyon piszkos.	Tisztítsa meg alaposan a készüléket a "Tisztítás és karbantartás" c. fejezet utasításainak megfelelően. Ha a tisztítást követően a készüléken még mindig látható az üzenet, forduljon egy szervizhez.

## 22. PROBLÉMAMEGOLDÁS

Probléma	Lehetséges ok	Megoldás
A kávé nem meleg.	Nem melegítette elő a csészéket.  A kávé tartó szűrő kihűlt mert 2/3 perc eltelt az utolsó kávéfőzést követően.  A beállított hőmérséklet nem megfelelő.	Öblítse el a csészéket forró vízzel.  A kávéfőzés megkezdése előtt melegítse fel a kávé tartó szűrőt a menü ÖBLÍTÉS funkciójának kiválasztásával.  Állítsa be a kiválasztott hőmérsékletet (lásd "A kávé hőmérsékletének módosítása" c. alfejezetet).
A kávé kevés a hab.	A kávé túl durvára darálta.  Nem megfelelő kávékeveréket használ.	A kávé daráló működése közben fordítsa el a kávé darálót szabályozó gombot az óramutató járásával ellentétes irányban egy fokozattal az 1 szám felé (14. ábr.).  Használjon presszókávékeveréket.
A kávé túl lassan vagy csak cseppenként folyik le.	A kávé túl finomra darálta.	A kávé daráló működése közben fordítsa el a kávé darálót szabályozó gombot az óramutató járásával megegyező irányban egy fokozattal a 7 szám felé (14. ábr.).  A gombot osztásonként forgassa addig, amíg a kávé nem folyik le megfelelően.  A beállítás hatása csak két kávé lefőzése után érezhető.

Probléma	Lehetséges ok	Megoldás
A kávé túl gyorsan folyik le.	A kávé túl durvára darálta.	A kávédaráló működése közben fordítsa el a kávédarálót szabályozó gombot az óramutató járásával ellentétes irányban egy fokozattal az 1 szám felé. Ne fordítsa el túlságosan a darálást szabályozó kart, mert előfordulhat, hogy amikor két kávé főz a kávé csak csöpögni fog. A beállítás hatása csak két kávé lefőzése után érezhető.
Nem folyik ki kávé az adagoló egyik csőrén (vagy egyikén sem).	A csőrök eldugultak.	Tisztítsa ki a csőrt egy fogvájóval (27. ábr.).
A kávé nem az adagoló csőrön folyik le, hanem a szervizajtó (A2) mentén.	A kávé adagoló csőre eltömődött kávéőrleménnyel.  A készülék belsejében található kávékiöntő csatorna (A3) elzáródott.	Tisztítsa ki a kávékiöntő csőrt egy fogvájóval vagy egy kemény sörtejű konyhai kefével. Tisztítsa ki alaposan a kávékiöntő csatornát (A3), főleg a záruk környékén.
A kávéadagolóból nem kávé, hanem víz folyik.	Az előre darált kávé a tölcserben rekedt (A21).	Tisztítsa meg a tölcseret (A21) egy fa vagy műanyag villa segítségével, és tisztítsa meg a készülék belsejét.
Nem folyik ki tej a szolgáltató csőből (C5).	Az úszócső nincs betéve, vagy nincs jól betéve.	Rá kell tenni az úszócsövet (C4) a tejtartó gumitömítésére (24.ábr.).
A tej kevésbé habos	A tejtartó fedele piszkos.  A tejhabosító nincs a megfelelő módon elhelyezve.	A tejtartó fedelét a "Tejtartó tisztítása" c. bekezdésben levő utasításokat követve kell megtisztítani. Be kell állítani a "Cappuccino készítés" c. bekezdésben található utasításokat követve.
A tej túl buborékos, vagy fröccsenve folyik ki a tejszolgáltatóból.	A tej nem elég hideg, vagy nem félzsíros.  A tejhabosító nincs a megfelelő módon beállítva.  A tejtartó fedele piszkos.	Lehetőleg félzsíros, vagy sovány tejet használjanak, amelyet hűtőszekrényben hűtöttek le (körülbelül 5°C). Ha az eredmény nem kielégítő, használjanak más márkájú tejet. A kart a "CAFFELATTE" kiírás irányába kell elmozdítani (lásd "Cappuccino készítés" c. bekezdést). A tejtartó fedelét a "Tejtartó tisztítása" c. bekezdésben levő utasításokat követve kell megtisztítani.









electrolux.com/shop



5713230341/01.16

