

EWW1476WD



---

HR Perilica-sušilica  
HU Mosó-szárítógép

---

Upute za uporabu  
Használati útmutató

2  
33

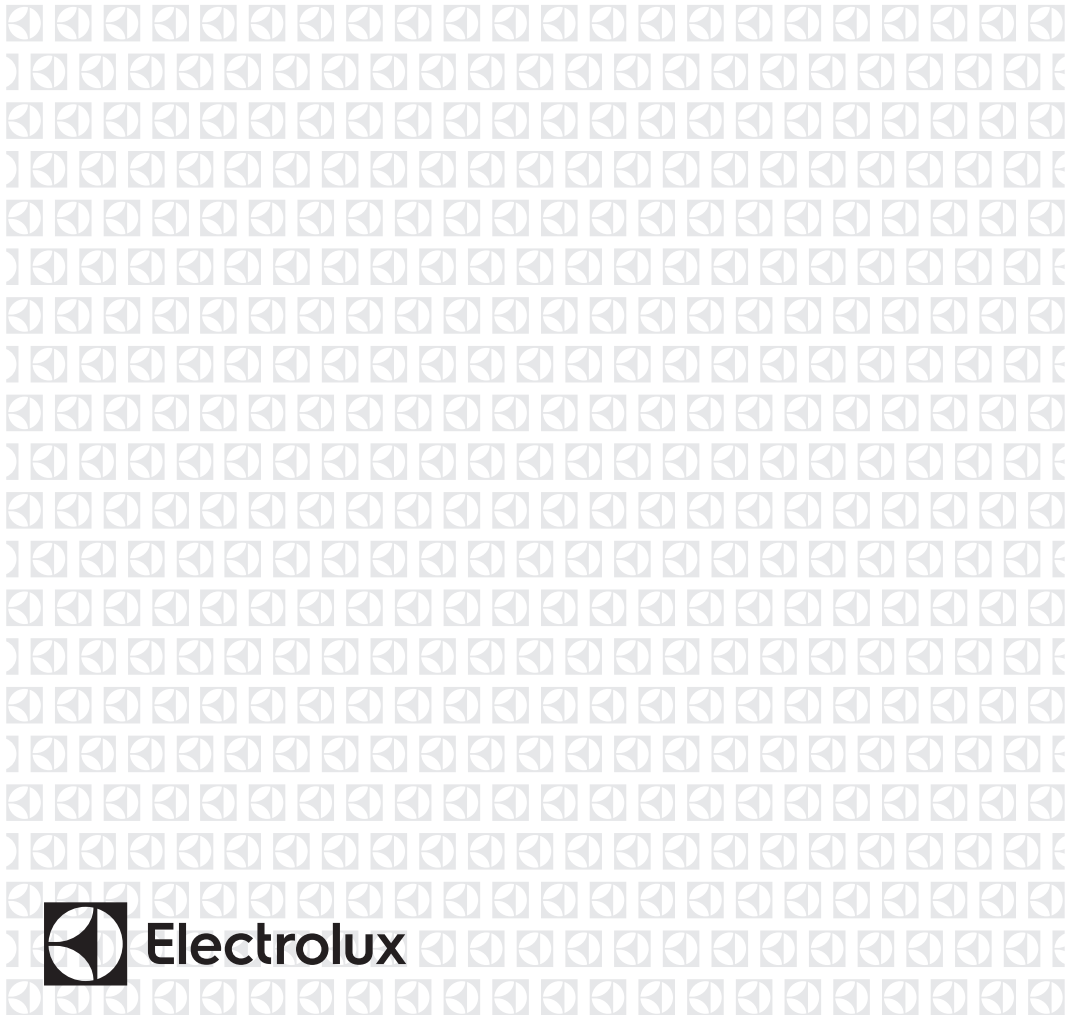

**Electrolux**

## SADRŽAJ

1. INFORMACIJE O SIGURNOSTI.....	3
2. SIGURNOSNE UPUTE.....	5
3. OPIS PROIZVODA.....	7
4. UPRAVLJAČKA PLOČA.....	8
5. PROGRAMI .....	9
6. POTROŠNJA.....	13
7. OPCIJE.....	14
8. POSTAVKE.....	15
9. PRIJE PRVE UPORABE.....	16
10. SVAKODNEVNA UPORABA - SAMO PRANJE.....	16
11. SVAKODNEVNA UPORABA - SAMO SUŠENJE.....	20
12. SVAKODNEVNA UPORABA – PRANJE I SUŠENJE.....	22
13. SAVJETI.....	23
14. ČIŠĆENJE I ODRŽAVANJE.....	25
15. RJEŠAVANJE PROBLEMA.....	29
16. OTVARANJE VRATA U SLUČAJU NUŽDE.....	31
17. TEHNIČKI PODACI.....	32

## MISLIMO NA VAS

Hvala vam što ste kupili Electrolux uređaj. Izabrali ste proizvod koji sa sobom donosi desetljeća profesionalnog iskustva i inovacija. Domišljat i elegantan, projektiran je misleći na vas. Stoga, uvijek kada ga koristite, možete biti sigurni znajući da ćete svaki put dobiti izvrsne rezultate. Dobrodošli u Electrolux.

**Posjetite našu internetsku stranicu za:**



Dobivanje savjeta o korištenju, prospekata, rješavanju problema, servisnim informacija:

**[www.electrolux.com/webselfservice](http://www.electrolux.com/webselfservice)**



Registriranje vašeg proizvoda za bolji servis:

**[www.registerelectrolux.com](http://www.registerelectrolux.com)**



Kupovinu dodatne opreme, potrošnog materijala i originalnih rezervnih dijelova za vaš uređaj:

**[www.electrolux.com/shop](http://www.electrolux.com/shop)**

## BRIGA O KUPCIMA I SERVIS

Preporučujemo uporabu originalnih rezervnih dijelova.

Prilikom kontaktiranja ovlaštenog servisnog centra, provjerite da su vam dostupni sljedeći podaci: Model, PNC, serijski broj.

Informacije možete pronaći na nazivnoj pločici.



Upozorenje / Oprez - sigurnosne informacije



Opće informacije i savjeti



Ekološke informacije

Zadržava se pravo na izmjene.

## 1. ⚠ INFORMACIJE O SIGURNOSTI

Prije postavljanja i korištenja uređaja, pažljivo pročitajte isporučene upute. Proizvođač nije odgovoran ako nepravilno postavljanje i uporaba uređaja uzrokuje ozljede i oštećenja. Upute uvijek čuvajte s uređajem, za buduće potrebe.

### 1.1 Sigurnost djece i slabijih osoba



#### UPOZORENJE!

Opasnost od gušenja, ozljede ili trajne nesposobnosti.

- Ovaj uređaj mogu koristiti djeca od 8 godina pa na više i osobe smanjenih tjelesnih, osjetilnih ili mentalnih mogućnosti ili osobe koje ne raspolažu iskustvom ili znanjem ako su pod nadzorom osobe odgovorne za njihovu sigurnost i rade po uputama koje se odnose na sigurno korištenje uređaja te razumiju uključene opasnosti.
- Ne dozvolite djeci da se igraju s uređajem.
- Djeca mlađa od 3 godine trebaju se držati podalje ako nisu pod trajnim nadzorom.
- Svu ambalažu čuvajte izvan dohvata djece.
- Sve deterdžente čuvajte izvan dohvata djece.
- Djecu i kućne ljubimce držite podalje od vrata uređaja dok su otvorena.
- Ako je uređaj opremljen sigurnosnom blokadom za djecu, preporučujemo da je uključite.
- Čišćenje i održavanje uređaja ne smiju obavljati djeca bez nadzora.

### 1.2 Opća sigurnost

- Ne mijenjajte specifikacije ovog uređaja.
- Uređaj se može postaviti kao samostojeći uređaj ili ispod kuhinjskog pulta s pravilnim razmakom.

- Uređaj ne postavljajte iza vrata koja se mogu zaključati, kliznih vrata ili vrata sa šarkom na suprotnoj strani gdje se uređaj ne može do kraja otvoriti.
- Utikač kabla napajanja utaknite u utičnicu tek po završetku postavljanja. Provjerite postoji li pristup utikaču nakon postavljanja.
- Ventilacijski otvor na dnu (ako postoji) ne smije biti prekriven tepihom.
- Provjerite imate li dobru ventilaciju u prostoriji gdje je uređaj postavljen, kako biste izbjegli da se plinovi od uređaja koji izgaraju druga goriva, uključujući i otvorenu vatru, vrate u prostoriju.
- Ispušni zrak ne smije se ispuštati u tok koji se upotrebljava za ispušne dimove iz uređaja koji sagorijevaju plin ili neko drugo gorivo (ako je primjenjivo).
- Radni tlak vode (minimalni i maksimalni) mora biti između 0,5 bar (0,05 MPa) i 8 bar (0,8 MPa).
- Poštujte ograničenja za maksimalnu količinu punjenja u 7 kg (pogledajte poglavlje "Tablice programa").
- Uređaj se treba priključiti na vodovodnu mrežu pomoću isporučenog novog kompleta cijevi. Stari komplet cijevi ne smije se ponovno upotrijebiti.
- Ako je kabel za napajanje oštećen, proizvođač ili ovlašteni servisni centar ili slična kvalificirana osoba mora ga zamijeniti kako bi se izbjegla opasnost.
- Obrišite dlačice koje su se skupile oko uređaja.
- Predmeti koji su zaprljani tvarima kao što su jestivo ulje, aceton, alkohol, benzin, petrolej, odstranjivači mrlja, terpentini, vosak ili odstranjivači voska trebaju se oprati u vrućoj vodi s dodatnom količinom deterdženta, prije sušenja u sušilici.
- Ne koristite uređaj ako ste za čišćenje koristili industrijske kemikalije.
- Nemojte sušiti neoprano rublje u sušilici.
- Predmeti kao što su plastika (lateks pjena), kape za tuširanje, vodonepropusne tkanine, predmeti s

postavom od gume te rublje ili jastučnice s plastičnim umetcima ne smiju se sušiti u sušilici.

- Omekšivači rublja, ili slični proizvodi, trebaju se koristiti prema uputama za omekšivače rublja.
- Izvadite sve predmete iz džepova, poput upaljača i šibica.
- Nemojte nikada zaustaviti sušilicu prije završetka ciklusa sušenja, osim u slučaju da odmah izvadite i prostrete sve artikle tako da se toplina rasprši.
- Završna faza ciklusa sušenja obavlja se bez topline (ciklus hlađenja) kako bi se osiguralo da su predmeti na temperaturi koja ih ne može oštetiti.
- Za čišćenje uređaja ne koristite raspršivanje vode i pare.
- Uređaj očistite vlažnom mekom krpom. Koristite isključivo neutralni deterdžent. Nikada ne koristite abrazivna sredstva, jastučice za ribanje, otapala ili metalne predmete.
- Prije održavanja, uređaj isključite i utikač izvucite iz utičnice mrežnog napajanja.

## 2. SIGURNOSNE UPUTE

### 2.1 Postavljanje

- Pridržavajte se uputa za instalaciju isporučenih s uređajem.
- Uređaj ne postavljajte ili ne upotrebljavajte na mjestima gdje je temperatura niža od 0 °C ili gdje je izložen vremenskim utjecajima.
- Uređaj uvijek pomičite u okomitom položaju.
- Provjerite kruži li zrak između uređaja i poda.
- Skinite pakiranje i transportne vijke.
- Provjerite je li pod u prostoriji gdje postavljate uređaj ravan, čvrst, otporan na toplinu i čist.
- Sačuvajte transportne vijke. Prilikom ponovnog premještanja uređaja, morat ćete blokirati bubanj.
- Budite pažljivi kada pomičete uređaj jer je težak. Obavezno nosite zaštitne rukavice.
- Ne postavljajte i ne koristite oštećeni uređaj.
- Uređaj ne postavljajte ili ne upotrebljavajte na mjestima gdje je temperatura niža od 0 °C ili gdje je izložen vremenskim utjecajima.
- Uređaj ne postavljajte na mjesta gdje se vrata uređaja ne mogu do kraja otvoriti.
- Prilagodite nožice kako biste osigurali dovoljno prostora između uređaja i tepiha.
- Nakon što se uređaj postavi u konačan položaj, libelom provjerite je li uređaj u ravnini. Ako nije, podešavajte nožice sve dok se ne poravnaju.

## 2.2 Spajanje na električnu mrežu



### UPOZORENJE!

Opasnost od požara i strujnog udara.

- Uređaj mora biti uzemljen.
- Uvijek koristite pravilno ugrađenu utičnicu sa zaštitom od strujnog udara.
- Ne koristite adaptere s više utičnica i produžne kabele.
- Ne povlačite kabel napajanja kako biste izvukli utikač iz utičnice. Uvijek uhvatite i povucite utikač.
- Kabel napajanja ili utikač ne dodirujte vlažnim rukama.
- Samo za za Ujedinjeno Kraljevstvo i Irsku: Uređaj ima osigurač od 13 A. Ako je potrebno zamijeniti osigurač u utikaču, koristite osigurač od 13 A ASTA (BS 1362).
- Ovaj je uređaj usklađen s direktivama EEZ.

## 2.3 Spajanje na dovod vode

- Pripazite da ne oštetite crijeva za vodu.
- Prije priključivanja uređaja na nove cijevi ili cijevi koje se dugo nisu koristile neka voda teče sve dok ne postane potpuno čista.
- Prilikom prve upotrebe uređaja provjerite da nema curenja.

## 2.4 Koristite



### UPOZORENJE!

Opasnost od ozljeda, električnog udara, vatre, opekotina ili oštećenja uređaja.

- Ovaj uređaj koristite samo u kućanstvu.

- Ne mijenjajte specifikacije ovog uređaja.
- Zapaljive predmete ili predmete namočene zapaljivim sredstvima ne stavljajte u uređaj, pored ili na njega.
- Ne dodirujte staklo na vratima dok program traje. Staklo može biti vruće.
- Ne sušite oštećene predmete koji imaju podstavu ili punjenja.
- Ako ste oprali rublje sredstvom za uklanjanje mrlja, prije pokretanja ciklusa sušenja pokrenite dodatni ciklus ispiranja.
- Provjerite jeste li iz rublja uklonili sve metalne predmete.
- Sušite isključivo rublje koje je prikladno za sušenje u perilici-sušilici. Slijedite upute na etiketi svakog odjevnog predmeta.
- Plastični predmeti nisu otporni na toplinu.
  - Ako upotrebljavate lopticu za doziranje deterđenta, izvadite je prije nego što pokrenete program sušenja.
  - Ne upotrebljavajte lopticu za doziranje deterđenta kada postavljate non-stop program.



### UPOZORENJE!

Opasnost od ozljeda ili oštećenja uređaja.

- Ne sjedajte i ne stojte na otvorenim vratima.
- Nemojte sušiti potpuno mokro rublje u uređaju.

## 2.5 Odlaganje

- Iskopčajte uređaj iz napajanja.
- Prerežite električni kabel i bacite ga.
- Uklonite bravicu vrata kako biste spriječili da se djeca i kućni ljubimci zatvore u uređaj.

## 3. OPIS PROIZVODA

### 3.1 Pregled uređaja

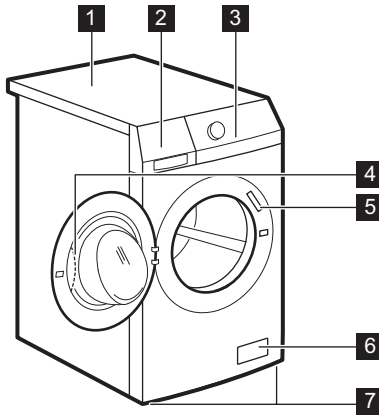

- 1 Radna ploča
- 2 Spremnik za deterdžent
- 3 Upravljačka ploča
- 4 Ručica na vratima
- 5 Natpisna pločica
- 6 Filter odvodne pumpe
- 7 Nožica za poravnavanje uređaja

### 3.2 Kako uključiti sigurnosnu blokadu za djecu

Taj uređaj će spriječiti da djeca ili kućni ljubimci budu zatvoreni u bubnju.

Okrenite uređaj u smjeru kazaljke na satu, dok utor ne dođe u vodoravan položaj. Ne možete zatvoriti vrata.

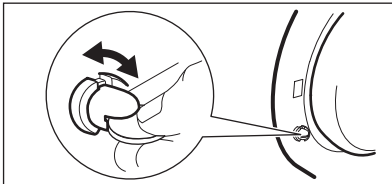

Za zatvaranje vrata, okrenite uređaj u smjeru suprotnom od kazaljke na satu dok utor ne bude postavljen okomito.

### 3.3 Komplet za pričvršćenje ploče (4055171146)

Dostupan kod vašeg ovlaštenog zastupnika.

Ako postavljate uređaj na podnožje, uređaj učvrstite na ploču za pričvršćenje.

Pažljivo pročitajte upute isporučene s opremom.

## 4. UPRAVLJAČKA PLOČA

### 4.1 Opis upravljačke ploče

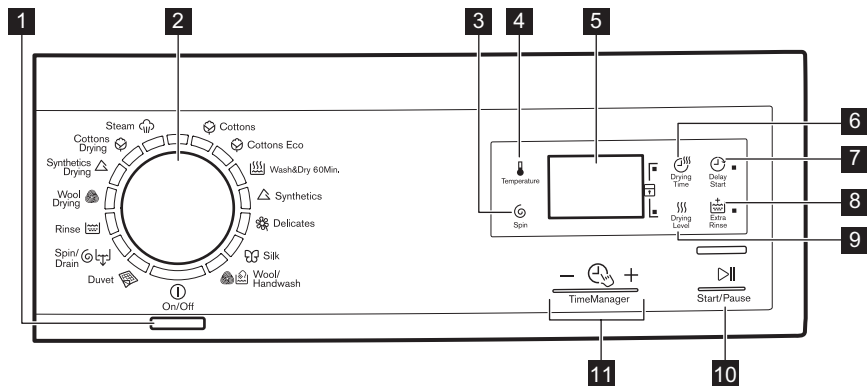





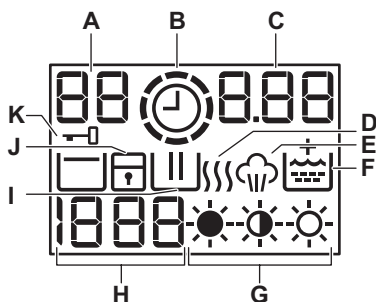







- 1** Tipka Uključeno/isključeno  $\text{\textcircled{1}}$  (On/Off)
- 2** Programator
- 3** Tipka za smanjenje brzine centrifuge  $\text{\textcircled{C}}$  (Centrifuga)
- 4** Tipka temperature  $\text{\textcircled{T}}$  (Temperatura)
- 5** Zaslon
- 6** Tipka vremena sušenja  $\text{\textcircled{D}}$  (Vrijeme sušenja)
- 7** Tipka odgode početka  $\text{\textcircled{C}}$  (Odgoda start)
- 8** Tipka dodatnog ispiranja  $\text{\textcircled{+}}$  (Ekstra ispiranje)
- 9** Tipka razine sušenja  $\text{\textcircled{S}}$  (Razina sušenja)
- 10** Tipka Uključivanje/pauza  $\text{\textcircled{||}}$  (Start/Pauza)
- 11** Tipke Upravljanje vremenom  $\text{\textcircled{-}} \text{\textcircled{+}}$  (Time Manager)

### 4.2 Prikaz









- A.** Područje temperature:
  - $\text{\textcircled{88}}$ : indikator temperature
  - $\text{\textcircled{-}}$ : indikator hladne vode
- B.**  $\text{\textcircled{C}}$ : indikator Upravljanje vremenom.
- C.** Područje vremena:
  - $\text{\textcircled{125}}$ : trajanje programa
  - $\text{\textcircled{2h}}$ : odgoda početka
  - $\text{\textcircled{E20}}$ : šifre alarma
  - $\text{\textcircled{Err}}$ : poruka pogreške









- : program pranja je završen.
- D. : faza sušenja.
- E. : parna faza.
- F. : trajna opcija dodatnog ispiranja.
- G. : : : indikatori razine suhoće.
- H. Područje centrifugiranja:
  - : indikator brzine centrifugiranja
- : indikator rada bez centrifugiranja
- : indikator zadržavanja vode
- I. : faza pranja.
- J. : indikator sigurnosne blokade za djecu.
- K. : indikator zaključanih vrata

## 5. PROGRAMI

### 5.1 Tablica programa

Program Raspon temperature	Maksimalna količina punjenja Maksimalna brzina centrifuge	Opis programa (Vrsta punjenja i stupanj zaprljanosti)
<b>Programi pranja</b>		
 Pamuk 90°C - hladno	7 kg 1400 o/min	<b>Bijeli i šareni pamuk postojećih boja.</b> Normalno i malo prljavo.
 Pamuk eko <sup>1)</sup> 60°C – 40°C	7 kg 1400 o/min	<b>Bijeli i šareni pamuk postojećih boja.</b> Normalno prljavo. Smanjuje se potrošnja energije i produljuje se vrijeme pranja.
 Pranje i sušenje 60Min. 40°C - 30°C	1 kg 1200 o/min	Kompletan program koji se sastoji od faze pranja i faze sušenja za malu količinu predmeta od miješanih tkanina (pamuk i sintetika).
 Sintetika 60°C - hladno	3,5 kg 1200 o/min	<b>Predmeti od sintetičke ili miješanih tkanina.</b> Normalno prljavo.
 Delicates (Osjetljivo) 40°C – Hladno	3,5 kg 1200 o/min	<b>Osjetljive tkanine poput akrila, viskoze, predmeti od poliestera.</b> Normalno prljavo.
 Silk (Svila) 30°C	1 kg 1000 o/min	Poseban program za <b>predmete od svile i miješane sintetičke.</b>
 Vuna/ručno pranje 40°C – Hladno	1,5 kg 1200 o/min	<b>Vuna za pranje u perilicama, vunen predmeti za ručno pranje i osjetljive tkanine sa simbolom "ručno pranje".<sup>2)</sup></b>

Program Raspon temperature	Maksimalna količina punjenja Maksimalna brzina centrifuge	Opis programa (Vrsta punjenja i stupanj zaprljanosti)
 Poplun 60°C - hladno	2 kg 800 o/min	Posebni program za jedan <b>sintetički prekrivač, deku, poplun, prekrivač za krevet</b> i slično.
 Centrifuga / izbacivanje vode <sup>3)</sup>	7 kg 1400 o/min	Za centrifugiranje rublja i izbacivanje vode iz bubnja. <b>Sve tkanine.</b>
 Ispiranja Hladno	7 kg 1400 o/min	Za ispiranje i centrifugiranje rublja. <b>Sve tkanine</b> , osim vunenih i vrlo osjetljivih tkanina. Smanjite brzinu centrifuge u skladu s vrstom rublja.
<b>Programi sušenja</b>		
 Sušenje vune	1 kg	Program sušenja za <b>vunene predmete.</b>
 Sušenje sintetičke	2 kg	Program sušenja za <b>sintetičke predmete.</b>
 Sušenje pamuka	4 kg	Program sušenja za <b>pamučne predmete.</b>
<b>Programi s parom<sup>4)</sup></b>		
<p>Para se može koristiti za suho, oprano ili rublje nošeno samo jednom. Ovi programi smanjuju nabore i uklanjaju mirise te čine rublje mekšim.</p> <p>Ne koristite bilo kakav deterdžent. Ako je potrebno, mrlje uklonite pranjem ili korištenjem odstranjivača mrlja.</p> <p>Programi s parom ne izvode nikakve higijenske cikluse.</p> <p>Ne koristite program s parom za sljedeće vrste rublja:</p> <ul style="list-style-type: none"> <li>• odjeću na čijoj etiketi za održavanje nije navedeno da je prikladna za sušenje u sušilici.</li> <li>• sve predmete koji imaju plastične, metalne, drvene ili slične dijelove.</li> </ul>		

Program Raspon temperature	Maksimalna količina punjenja Maksimalna brzina centrifuge	Opis programa (Vrsta punjenja i stupanj zaprjivosti)
 Para 40°C	1,5 kg	Program s parom za <b>pamučne i sintetičke predmete</b> . Ovaj ciklus pomaže ukloniti nabore.

















1) Program uštede energije za pamuk. Ovaj program na 60°C uz punjenje od 7 kg referentni je program koji upotrijebljen za podatke navedene na energetske oznaci, u skladu sa standardima EEC 92/75. Ovaj program postavite za dobre rezultate pranja i smanjenje potrošnje energije. Trajanje programa pranja je produženo.

2) Tijekom ovog ciklusa bubanj se polako okreće kako bi se osiguralo nježno pranje. Može se činiti da se bubanj ne okreće ili da se ne okreće pravilno ali to je normalno za ovaj program.

3) Postavite brzinu centrifuge. Provjerite da je prikladna za vrstu tkanine koja se pere. Ako postavite opciju Bez centrifugiranja tada je dostupna samo faza izbacivanja vode.



4) Ako pokrenete program s parom sa suhim rubljem, na kraju ciklusa rublje može biti vlažno. Najbolje je da rublje ostavite na svježem zraku približno 10 minuta kako bi se osušilo. Kada program završi, rublje odmah izvadite iz bubnja. Nakon ciklusa s parom, odjeću će možda ipak trebati glačati, ali s manje napora!

#### Kompatibilnost opcija programa

Faze					
Pamuk 	■	■	■	■	■
Pamuk eko 	■	■	■	■	■
Pranje i sušenje 60Min. 				■	
Sintetika 	■	■	■	■	■
Delicates (Osjetljivo) 	■	■	■	■	■
Silk (Svila) 	■	■		■	
Vuna/ručno pranje 	■	■	■	■	
Popluni 	■			■	
Centrifuga / izbacivanje vode   1)	■	■		■	
Ispiranja 	■	■	■	■	■

1) Postavite brzinu centrifuge. Provjerite da je prikladna za vrstu tkanine koja se pere. Ako postavite opciju Bez centrifugiranja tada je dostupna samo faza izbacivanja vode.

## 5.2 Automatsko sušenje

Razina suhoće	Vrsta tkanine	Količina
 <b>Extra suho</b> Za ručnike	<b>Pamuk i lan</b> (ogrtači, ručnici, itd.)	do 4 kg
 <b>Suho za ormar<sup>1)</sup></b> Za predmete koji se spremaju	<b>Pamuk i lan</b> (ogrtači, ručnici, itd.)	do 4 kg
	<b>Sintetika i miješane tkanine</b> (džemper, bluze, donje rublje, posteljina)	do 2 kg
	<b>Svileni predmeti</b> (bluza, košulje, odjeća...)	do 1 kg
	<b>Vuneni predmeti</b> (vuneni džemper)	do 1 kg
 <b>Suho za glačanje</b> Prikladno za glačanje	<b>Pamuk i lan</b> (posteljina, stolnjaci, košulje, itd.)	do 4 kg

**1) Savjeti za ustanove za testiranje** Testiranje karakteristika, u skladu sa standardom EN 50229, mora se provesti s PRVIM punjenjem za sušenje, s maksimalno deklariranim kapacitetom sušenja (sastav punjenja u skladu s EN61121) postavljanjem programa za pamuk AUTOMATSKI SUHO ZA U ORMAR. DRUGO punjenje za sušenje s preostalim punjenjem mora se testirati postavljanje programa za pamuk AUTOMATSKI SUHO ZA U ORMAR.

## 5.3 Vremenski programirano sušenje

Razina suhoće	Vrsta tkanine	Količina rublja (kg)	Brzina centrifuge (o/min)	Predloženo trajanje (min)
<b>Extra suho</b> Za ručnike	<b>Pamuk i lan</b> (ogrtači, ručnici, itd.)	4	1400	200 - 215
		2	1400	115 - 125
		1	1400	60 - 70
<b>Suho za ormar</b> Za predmete koji se spremaju	<b>Pamuk i lan</b> (ogrtači, ručnici, itd.)	4	1400	190 - 205
		2	1400	105 - 115
		1	1400	50 - 60

Razina suhoće	Vrsta tkanine	Količina rublja (kg)	Brzina centrifuge (o/min)	Predloženo trajanje (min)
<b>Suho za ormar</b> Za predmete koji se spremaju	<b>Sintetika i miješane tkanine</b> (džemperi, bluže, donje rublje, posteljina)	2	1200	95 - 110
		1	1200	45 - 55
	<b>Vuna</b> (vuneni džemperi)	1	1200	80 - 100
	<b>Silk (Svila)</b> (bluže, košulje, odjeća itd.)	1	1000	80
<b>Suho za glačanje</b> Prikladno za glačanje	<b>Pamuk i lan</b> (posteljina, stolnjaci, košulje, itd.)	4	1400	110 - 125
		2	1400	65 - 75
		1	1400	40 - 50

#### 5.4 Woolmark Apparel Care - Plava



- Ciklus pranja vune na ovom uređaju odobrila je kompanija Woolmark za pranje proizvoda od vune s oznakom

"ručno pranje" uz uvjet da je rublje oprano u skladu s uputama proizvođača perilice. Pridržavajte se uputa na etiketi odjeće u vezi sušenja i drugih uvjeta pranja. M1380

- Ciklus sušenja vune na ovom uređaju odobrila je tvrtka Woolmark za sušenje proizvoda od vune s oznakom "ručno pranje" uz uvjet da je rublje osušeno u skladu s uputama proizvođača ovog uređaja. Pridržavajte se drugih uputa o njezi s etikete odjeće. M1381

U Ujedinjenom Kraljevstvu, Irskoj, Hong Kongu i Indiji, oznaka Woolmark je zaštićeni trgovački znak.

## 6. POTROŠNJA



Podaci u ovoj tablici su približni. Razni čimbenici mogu utjecati na podatke: količina i vrsta rublja, voda i temperatura okoline.



Na početku programa na zaslonu se prikazuje trajanje programa za maksimalno punjenje.

Tijekom faze pranja automatski se izračunava trajanje programa i može se značajno skratiti ako je punjenje manje od maksimalne količine (npr. pamuk na 60°C, maksimalno punjenje 7 kg, trajanje programa prelazi 2 sata; stvarno punjenje 1 kg, trajanje programa biti će manje od 1 sata). Kada program izračunava stvarno trajanje programa točka trepti na zaslonu.

Programi	Količina rublja (kg)	Potrošnja električne energije (kWh)	Potrošnja vode (u litrama)	Približno trajanje programa (u minutama)
Pamuk 60 °C	7	1.25	70	146
Pamuk eko Pamuk- program uštede energije na 60°C <sup>1)</sup>	7	0.98	52	238
Pamuk 40 °C	7	0.78	70	161
Sintetika 40 °C	3,5	0.47	50	171
Osjetljivo 40 °C	3,5	0.53	62	121
Vuna/ručno pranje 30 °C	1,5	0.25	45	58

<sup>1)</sup> "Pamuk- program uštede energije" 60°C s punjenjem od 7 kg referentni je program za podatke navedene u energetskej oznaci, u skladu sa standardom EEZ 92/75.

## 7. OPCIJE

### 7.1 Temperatura

Postavite ovu opciju za promjenu unaprijed zadane vrijednosti temperature.

Indikator — == hladna voda.

Na zaslonu se prikazuje postavljena temperatura.

### 7.2 Centrifuga

Pomoću ove opcije možete smanjiti zadanu brzinu centrifuge.

Na zaslonu se prikazuje indikator postavljene brzine.

**Dotadne opcije centrifugiranja:  
Bez centrifuge**

- Ovu opciju postavite za isključivanje svih faza centrifuge.
- Postavite je za vrlo osjetljive tkanine.
- Za neke programe pranja faza ispiranja troši više vode.
- Na zaslonu se prikazuje indikator

— — — .

### Zadržavanje vode

- Postavite ovu funkciju kako bi se spriječio gužvanje tkanina.
- Program pranja završava s vodom u bubnju. Bubljanje se okreće u pravilnim razmacima kako bi se spriječio gužvanje rublja.
- Vrata ostaju zaključana. Kako biste otvorili vrata, morate izbaciti vodu.
- Na zaslonu se prikazuje indikator



 Za ispuštanje vode pogledajte "Po završetku programa".

### 7.3 Vrijeme sušenja

Pomoću ove opcije možete postaviti vrijeme sušenja za tkanine koje trebate osušiti. Na zaslonu se prikazuje postavljena vrijednost.

Svakim pritiskom na ovu tipku vrijeme sušenja produljuje se za 5 minuta.

 Za sve vrste tkanina ne možete postaviti sve vrijednosti trajanja sušenja.

### 7.4 Odgođen start

Pomoću ove opcije možete odgoditi početak programa u rasponu od 30 minuta do 20 sati.

Na zaslonu se prikazuje odgovarajući indikator.

### 7.5 Ekstra ispiranje



Pomoću ove opcije možete programu pranja dodati nekoliko ispiranja.

Ovu opciju koristite za osobe koje su alergične na deterdžente i u područjima s mekom vodom.

Uključuje se odgovarajući indikator.

### 7.6 Razina sušenja

Pomoću ove opcije možete postaviti automatsku razinu suhoće za rublje. Na zaslonu se prikazuje simbol postavljene razine suhoće.

-  Razina **ekstra suho** za pamučne predmete
-  Razina **suho za ormar** za pamučne, sintetičke i vunene predmete

-  Razina **suho za glačanje** za pamučne predmete













### 7.7 Upravljanje vremenom

–  +

Kada postavite program pranja na zaslonu se prikazuje zadano trajanje programa.

Pritišćite  ili  za smanjenje ili povećanje trajanja programa.

Funkcija upravljanja vremenom dostupna je samo s programima u tablici.



Indikator				Pamuk eko	 1)	 1)
 2)	■	■			■	
	■	■	■		■	■
	■	■			■	
	■	■	■	■	■	■
	■	■			■	
 3)	■ 3)	■ 3)	■		■ 3)	■
	■	■			■	
 4)	■	■	■ 3)	■ 3)	■	■ 3)

- 1) Ako je stroj opremljen.
- 2) Najkraće: za osvježavanje odjeće.
- 3) Zadano trajanje programa.
- 4) Najdulje: Produljenje trajanja programa postupno smanjuje potrošnju energije. Optimalna faza zagrijavanja šteti energiju, a duljim se trajanjem zadržavaju isti rezultati pranja (osobito za normalna zaprljanja).

## 8. POSTAVKE



### 8.1 Roditeljska zaštita

Pomoću ove opcije možete spriječiti da se djeca igraju s upravljačkom pločom.

- Za **uključivanje/isključivanje** obe opcije istovremeno pritisnite  i 



sve dok se indikator  ne uključi/  
isključi.

Ovu opciju možete uključiti:

- Nakon pritiska : opcije i programator su blokirani.
- Prije pritiska na tipku : uređaj ne može započeti s radom.

## 8.2 Trajno uključena funkcija dodatnog ispiranja

Ovom funkcijom možete trajno uključiti dodatno ispiranje kada podesite novi program.

- Za **uključivanje/isključivanje** ove opcije istovremeno pritisnite  i 

## 9. PRIJE PRVE UPORABE



1. Stavite malu količinu deterdženta u pretinac za fazu pranja.
2. Odaberite i pokrenite program za pamučno rublje na najvišoj temperaturi bez rublja.

sve dok se indikator  ne uključi/  
isključi.

## 8.3 Zvučni signali

Zvučni signali oglašavaju se kada je:

- Program pranja završen.
- Uređaj u kvaru.

Za **uključivanje/isključivanje** zvučnih signala, na 6 sekundi istovremeno pritisnite tipku  i .



Ako isključite zvučne signale, oni će nastaviti s radom ako dođe do kvara uređaja.

## 10. SVAKODNEVNA UPORABA - SAMO PRANJE

### 10.1 Umetanje rublja

1. Otvorite vrata uređaja
2. Bubanj napunite rubljem umećući jedan po jedan komad.
3. Protresite rublje prije stavljanja u uređaj.

Pripazite da bubanj ne pretrpate rubljem.

4. Čvrsto zatvorite vrata.

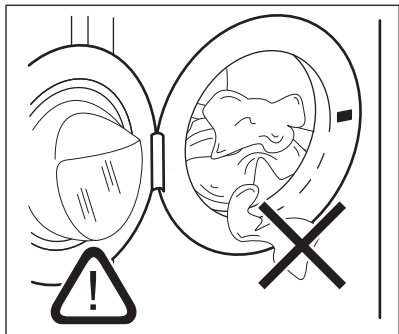

Na taj ćete način ukloniti moguću preostalu prljavštinu s bubnja i kade.



### POZOR!

Provjerite da između brtve i vrata nema rublja. Postoji opasnost od curenja vode ili oštećenja rublja.

### 10.2 Punjenje deterdženta i dodataka

1. Izmjerite količinu sredstva za pranje i omekšivača.
2. Stavite deterdžent i omekšivač u odjeljke.
3. Pažljivo zatvorite spremnik za deterdžent



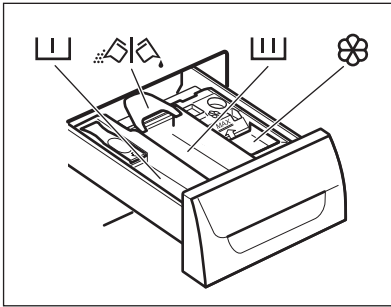

### 10.3 Odjeljci za deterdžent







#### **POZOR!**

Koristite isključivo posebne deterdžente za perilice rublja.



Uvijek se pridržavajte uputa na pakiranju deterdženta.

	Spremnik za deterdžent za fazu pretpranja.
	Spremnik za deterdžent za fazu pranja.
	Pretinac za tekuće dodatke (omekšivač rublja, štirka).
	Pretinac za prašak ili tekući deterdžent.

### 10.4 Tekući deterdžent ili deterdžent u prahu

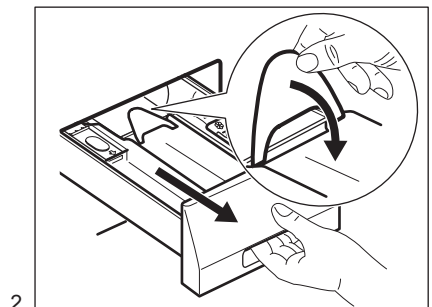
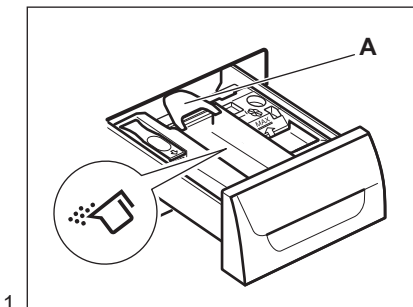

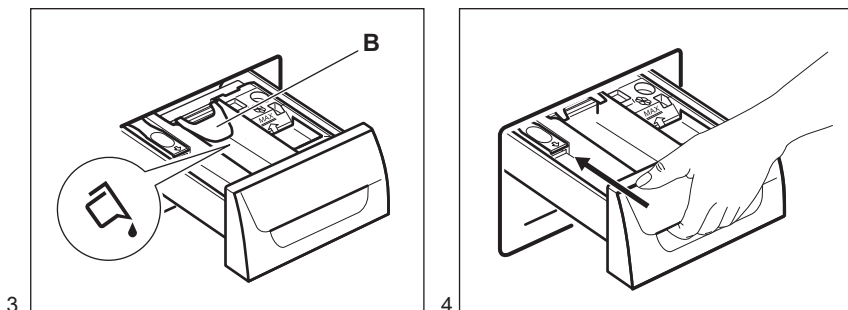

3. Položaj **A** za deterdžent u prahu (tvornička postavka).  
 • Položaj **B** za tekući deterdžent.



#### Kada upotrebljavate tekući deterdžent:

- Ne koristite želatinozne ili guste tekuće deterdžente.
- Ne stavljajte više od oznake maksimalne razine.
- Ne postavljajte fazu pretpranja.
- Ne postavljajte funkciju odgode početka.

## 10.5 Uključivanje uređaja

Za uključivanje ili isključivanje uređaja pritisnite tipku . Kada se uređaj uključi, čuje se zvučni signal.

## 10.6 Odabir programa



1. Okrenite programator i postavite program:
  - Uključuje se odgovarajući indikator programa.
  - Indikator  trepće.
  - Na zaslonu se prikazuje razina Upravljanja vremenom, trajanje programa i indikatori faza programa.
2. Po potrebi promijenite temperaturu, brzinu centrifuge, trajanje ciklusa ili dodajte dostupne funkcije. Kada uključite opciju, uključuje se indikator postavljene opcije.



Ako ste postavili neku pogrešnu opciju, na zaslonu se prikazuje poruka .

## 10.7 Pokretanje programa bez odgode početka

Pritisnite .

- Indikator  prestaje bljeskati i ostaje uključen.
- Indikator  počinje bljeskati na zaslonu.
- Program započinje, vrata su zaključana i na zaslonu se prikazuje indikator .
- Odvodna pumpa može kratko vrijeme raditi kada se uređaj puni vodom.





Nakon približno 15 minuta od početka programa:

- Uređaj automatski podešava trajanje programa prema količini punjenja.
- Na zaslonu se prikazuje novo vrijeme.

## 10.8 Pokretanje programa s odgodom početka





1. Pritišćite tipku odgode početka  sve dok se na zaslonu ne prikaže vrijeme odgođenog početka koje želite postaviti.

Na zaslonu se uključuje odgovarajući indikator.

2. Pritisnite :
  - Uređaj počinje s odbrojavanjem.
  - Vrata se zaključavaju, na zaslonu se prikazuje indikator .
  - Kad odbrojavanje završi, program se automatski pokreće.





Postavljenu odgodu početka možete poništiti ili promijeniti prije nego što pritisnete . Za poništavanje odgode početka:

- Za uključivanje pauze na uređaju pritisnite .
- Pritišćite  sve dok se na zaslonu ne prikaže .
- Ponovno pritisnite  za trenutno pokretanje programa.

## 10.9 Prekidanje programa i mijenjanje opcija

Samo neke opcije možete promijeniti prije nego se izvedu.

1. Pritisnite . Indikator treperi.
2. Promijenite opcije.
3. Ponovno pritisnite . Program se nastavlja.

## 10.10 Poništavanje programa u tijeku

1. Na nekoliko sekundi pritisnite tipku  za poništavanje programa i isključivanje uređaja.
2. Ponovno pritisnite istu tipku za uključivanje uređaja. Sada možete odabrati novi program pranja.



Prije pokretanja novog programa, uređaj može ispuštati vodu. U tom slučaju, provjerite da je deterđent još uvijek u odjeljku za deterđent, a ako nije ponovno napunite deterđent.

## 10.11 Otvaranje vrata





### POZOR!

Ako su temperatura i razina vode u bubnju preveliki, a bubanj se i dalje vrti, ne možete otvoriti vrata.





Dok su u radu program ili odgoda početka, poklopac uređaja je zaključan i na zaslonu se prikazuje indikator .

### Otvaranje vrata uređaja dok traje program ili faza odgode početka:

1. Pritisnite  za uključivanje pauze.
2. Pričekajte da se indikator zaključanih vrata  isključi.
3. Otvorite vrata.
4. Zatvorite vrata i ponovno pritisnite .

Program ili odgoda početka nastavlja s radom.





## 10.12 Po završetku programa

- Uređaj se automatski zaustavlja.
- Oglašava se zvučni signali (ako je uključen).
- Na zaslonu se uključuje .
- Isključuje se indikator .
- Isključuje se indikator zaključanih vrata .
- Možete otvoriti vrata.
- Izvadite rublje iz uređaja. Provjerite je li bubanj prazan.
- Zatvorite slavinu.
- Pritisnite na nekoliko sekundi tipku  kako biste uređaj isključili.
- Vrata ostavite odškrinuta kako biste spriječili stvaranje plijesni i nastanak neugodnih mirisa.

**Program pranja je završen, ali u bubnju još ima vode:**

- Bubljanje se okreće u pravilnim razmacima kako bi se spriječilo gužvanje rublja.
- Indikator zaključanih vrata  je uključen. Vrata ostaju zaključana.
- Kako biste otvorili vrata, morate izbaciti vodu.

**Za izbacivanje vode:**



1. Pritisnite . Uređaj izbacuje vodu iz bubnja i centrifugira.
2. Kako bi uređaj samo ispustio vodu, postavite . Ako je potrebno, smanjite brzinu centrifuge.
3. Kada se program završi i isključujući se indikator zaključanih vrata , možete otvoriti vrata.
4. Pritisnite na nekoliko sekundi tipku  kako biste uređaj isključili.



Uređaj će automatski izbaciti vodu i centrifugirati rublje nakon otprilike 18 sati (osim za program pranja vune).

**10.13 Opcija AUTO Stanje pripravnosti**

Funkcija AUTO Stanje pripravnosti automatski isključuje uređaj kako bi se smanjila potrošnja energije kada:

- Uređaj ne koristite 5 minuta prije nego što pritisnete .
- Pritisnite tipku  za ponovno uključivanje uređaja.
- 5 minuta nakon završetka programa pranja.
- Pritisnite tipku  za ponovno uključivanje uređaja.
- Na zaslonu se prikazuje vrijeme završetka zadnjeg postavljenog programa pranja.
- Okrenite programator kako biste odabrali novi ciklus.



Ako postavite program ili opciju koji završavaju s vodom u bubnju, AUTO Stanje pripravnosti funkcija **ne uključuje** uređaj kako bi vas podsjetila da ispraznite vodu.

**11. SVAKODNEVNA UPORABA - SAMO SUŠENJE**

**UPOZORENJE!**  
Pogledajte poglavlja sa sigurnosnim uputama.

**11.1 Postavka sušenja**

**UPOZORENJE!**  
**Provjerite je li slavina otvorena.**

1. Na nekoliko sekundi pritisnite tipku On/Off kako biste uključili uređaj.
2. U uređaj stavljajte jedan po jedan predmet.
3. Okrenite programator na program koji odgovara predmetima koje

sušite. Na zaslonu se prikazuje





indikator sušenja .



Za dobre performanse sušenja **ne** prekoračujte preporučene maksimalne količine punjenja iz ovih uputa. Brzinu centrifuge **ne** postavljate na vrijednost nižu od vrijednosti automatske brzine za postavljeni program.



## 11.2 Sušenje na automatskim razinama

Rublje se može sušiti na unaprijed određene razine suhoće:

1. Pritišćite  dok se na zaslonu ne prikaže jedan od indikatora razine suhoće:
  - : indikator razine SUHO ZA GLAČANJE za pamučne predmete
  - : indikator razine SUHO ZA ORMAR zasintetičke, svilene i vunene predmete
  - : indikator razine EKSTRA SUHO za pamučne predmete

Na zaslonu se prikazuje vrijeme sušenja izračunato na zadanoj količini rublja. Ako je vaša količina rublja veća ili manja od zadane količine uređaj tijekom ciklusa automatski postavlja vrijeme sušenja.

2. Pritisnite  za pokretanje programa.



Na zaslonu se prikazuje indikator zaključanih vrata . Indikator sušenja  počinje treperiti.

 Za sve vrste rublja ne možete postaviti sve razine suhoće.

## 11.3 Vremenski programirano sušenje

Rublje se može sušiti i ručno programiranim sušenjem:



1. Pritišćite  dok ne postavite vrijednost trajanja (pogledajte tablicu "Vremenski programirano sušenje").
  - Na zaslonu se prikazuje 10 minuta. Svakim pritiskom na ovu tipku vrijeme sušenja produljuje se za 5 minuta.
  - Na zaslonu se prikazuje postavljena vrijednost: na primjer - 40.

- Nakon nekoliko sekundi na zaslonu se prikazuje nova vrijednost vremena: 43. Uređaj također izračunava trajanje faze protiv nabora i faze hlađenja.
2. Pritisnite  za pokretanje programa.
    - Na zaslonu se redovito prikazuje novo vrijeme.
    - Indikator sušenja  počinje treperiti.
    - Na zaslonu se prikazuje indikator zaključanih vrata .

 Ako trajanje sušenja postavite na samo 10 minuta, uređaj provodi samo fazu hlađenja. Ako rublje nije dovoljno suho, ponovno postavite kratko vrijeme sušenja.

## 11.4 Kraj programa sušenja

Uređaj se automatski zaustavlja.

- Oglašavaju se zvučni signali (ako su uključeni).
- Na zaslonu se uključuje .
- Indikator  se isključuje.
- Tijekom posljednjih minuta ciklusa sušenja uređaj provodi fazu zaštite od gužvanja. Vrata su i dalje zaključana.

Kada se svjetlo zaključanih vrata  isključi, vrata možete otvoriti.

1. Pritisnite na nekoliko sekundi tipku  kako biste uređaj isključili. Nekoliko minuta nakon završetka programa funkcija uštede energije automatski će isključiti uređaj.
2. Izvadite rublje iz uređaja. Provjerite je li bubanj prazan.
3. Vrata ostavite odškrinuta kako biste spriječili stvaranje plijesni i neugodnih mirisa.
4. Zatvorite slavinu.

## 12. SVAKODNEVNA UPORABA – PRANJE I SUŠENJE



### UPOZORENJE!

Pogledajte poglavlja sa sigurnosnim uputama.

### 12.1 Program Non-stop

1. Na nekoliko sekundi pritisnite tipku On/Off kako biste uređaj uključili.
2. U uređaj stavljajte jedan po jedan predmet.







Za dobre performanse sušenja **ne** prekoračujte preporučene maksimalne količine punjenja iz ovih uputa. Brzinu centrifuge **ne** postavljate na vrijednost nižu od vrijednosti automatske brzine za postavljeni program.

3. U odgovarajući odjeljak stavite deterđent i aditive.
4. Okrenite programator na program pranja.

Na zaslonu se prikazuju indikatori različitih faza pranja.

5. Postavite raspoložive opcije.

### 12.2 Pranje i automatsko sušenje

1. Pritišćite  dok se na zaslonu ne prikaže jedan od indikatora razine suhoće:
  - : indikator razine SUHO ZA GLAČANJE za pamučne predmete
  - : indikator razine SUHO ZA ORMAR za pamučne, sintetičke, vunene i svilene predmete
  - : indikator razine EKSTRA SUHO za pamučne predmete

Na zaslonu se prikazuje indikator . Vrijednost vremena na zaslonu predstavlja trajanje ciklusa pranja + sušenja izračunato na temelju zadane postavke količine rublja.



Radi što boljeg sušenja uređaj vam ne omogućuje postavljanje preniske brzine centrifuge za predmete koje je potrebno oprati i osušiti.

2. Pritisnite  za pokretanje programa.

Indikator postavljene razine sušenja na zaslonu ostaje uključen.

Isključuje se indikator zaključanih vrata .

Na zaslonu se redovito prikazuje novo vrijeme.





Tijekom posljednjih minuta ciklusa sušenja uređaj provodi fazu zaštite protiv nabora i fazu hlađenja.

### 12.3 Pranje i vremenski programirano sušenje

Radi što boljeg sušenja uređaj vam ne omogućuje postavljanje preniske brzine centrifuge za predmete koje je potrebno oprati i osušiti.

1. Pritisnite  za postavljanje vrijednosti vremena sušenja. Na zaslonu se prikazuje 10 minuta.

Na zaslonu se prikazuje indikator . Na zaslonu se prikazuje postavljeno vrijeme trajanja sušenja, na primjer . Nakon nekoliko sekundi na zaslonu se prikazuje završna vrijednost vremena , što je ukupno trajanje ciklusa pranja i sušenja (pranje + sušenje + zaštita od gužvanja + faza hlađenja).



Ako vrijeme sušenja postavite na samo 10 minuta, uređaj izračunava i trajanje faze zaštite od gužvanja i faze hlađenja.

2. Pritisnite  za pokretanje programa.

Na zaslonu se uključuje indikator . Vrata su zaključana. Na zaslonu se redovito prikazuje novo vrijeme.

## 12.4 Završetak programa

Uređaj se automatski zaustavlja.

Oglašavaju se zvučni signali (ako su uključeni).

Više informacija potražite u odjeljku "Po završetku programa sušenja" u prethodnom poglavlju.

1. Izvadite rublje iz uređaja. Provjerite je li bubanj prazan.
2. Vrata ostavite odškrinuta kako biste spriječili stvaranje plijesni i nastanak neugodnih mirisa.
3. Zatvorite slavinu.

## 12.5 Dlačice na tkanini

Tijekom faze pranja i/ili sušenja određene vrste tkanina (spužvaste, vunene majice i džemper) mogu otpuštati dlaciće.



Otpuštene dlaciće mogu se zalijepiti za tkanine tijekom sljedećeg ciklusa.

Za sprječavanje pojave dlacića na vašoj odjeći, preporučujemo vam:

- Ne perite tamne tkanine nakon što ste oprali i osušili svijetlo obojene tkanine (novu spužvu, vunu ili džempere) i obrnuto.
- Objesite te vrste tkanina na otvorenom nakon prvog pranja.
- Očistite odvodni filtar.
- Nakon faze sušenja mokrom krpom očistite prazan bubanj, brtvu i vrata.

## 12.6 Kako ukloniti dlaciće iz odjeće

Za uklanjanje dlacića iz unutrašnjosti bubnja postavite poseban program:

1. Ispraznite bubanj.
2. Mokrom krpom očistite bubanj, brtvu i vrata.
3. Postavite program ispiranja.
4. Istovremeno držite pritisnute  i  za uključivanje funkcije čišćenja dok se na zaslonu ne prikaže **CLE**.
5. Pritisnite  za pokretanje programa.

# 13. SAVJETI



### UPOZORENJE!

Pogledajte poglavlja sa sigurnosnim uputama.

## 13.1 Punjenje rublja

- Rublje razdijelite na: bijelo, obojeno, sintetičko, osjetljivo i vunu.
- Pridržavajte se uputa za pranje na etiketama za njegu rublja.
- Bijele i obojene komade odjeće nemojte prati zajedno.
- Neki obojeni komadi odjeće mogu pustiti boju prilikom prvog pranja. Preporučujemo vam da ih prvi put perete odvojeno.
- Zakopčajte jastučnice, zatvorite patentne zatvarače, kukice i dugmad. Zavežite pojaseve.
- Ispraznite džepove i razvijte složene komade odjeće.
- Tkanine s više slojeva, vunu i odjeću s oslikanim ilustracijama okrenite na krivu stranu.
- Uklonite tvrdokorne mrlje.

- Tvrdokorne mrlje perite posebnim deterdžentom.
- Budite pažljivi sa zavjesama. Uklonite kukice i zavjesu stavite u vreću za pranje ili u jastučnicu.
- Ne perite rublje bez rubova ili s poderotinama. Za pranje malih i/ili osjetljivih predmeta (npr. grudnjaka sa žicom, remena, hulahopki, itd.) upotrebljavajte vrećice za pranje.
- Vrlo malo punjenje može uzrokovati probleme s uravnoteženjem prilikom centrifugiranja. Ako se to dogodi, ručno rasporedite predmete u bubnju i ponovno pokrenite fazu centrifugiranja.

## 13.2 Tvrdokorne mrlje

Za neke mrlje voda i deterdžent nisu dovoljni.

Preporučujemo da te mrlje tretirate prije nego predmete stavite u uređaj.

U prodaji su dostupna specijalna sredstva za odstranjivanje mrlja. Koristite

specijalno sredstvo koje je prikladno za vrstu mrlje i tkanine.

### 13.3 Deterdženti i dodaci

- Upotrebljavajte isključivo deterdžente i dodatke izrađene za perilice rublja:
  - deterdžente u prahu za sve vrste tkanina,
  - deterdžente u prahu za osjetljive (maks. temperatura 40 °C) i vunene tkanine,
  - tekuće deterdžente, po mogućnosti za programe pranja na nižim temperaturama (maks. 60 °C) za sve vrste tkanina ili posebne samo za vunene tkanine.
- Ne miješajte različite vrste deterdženata.
- Ne koristite više od propisane količine sredstva za pranje kako biste pomogli u očuvanju okoliša.
- Uvijek se pridržavajte uputa na pakiranju ovih proizvoda.
- Koristite ispravne proizvode za vrstu i boju rublja, temperaturu programa i razinu uprljanosti.
- Ako vaš uređaj nema spremnik deterdženta s jezičcem, tekući deterdžent dodajte korištenjem loptice za doziranje (isporučuje je proizvođač deterdženta).

### 13.4 Savjeti za očuvanje okoliša

- Za pranje normalno uprljanog rublja odaberite program bez predpranja.
- Program pranja uvijek pokrenite s maksimalnom dozvoljenom količinom rublja.
- Ako je potrebno, koristite sredstvo za odstranjivanje mrlja kada perete na nižim temperaturama.
- Kako biste koristili ispravnu količinu deterdženta, provjerite tvrdoću vode u vašem sustavu. Pogledajte "Tvrdoća vode".

### 13.5 Tvrdoća vode

Ako je tvrdoća vode na vašem području visoka ili umjerena, preporučujemo korištenje omekšivača vode za perilice rublja. U područjima gdje je voda meka

nije potrebno koristiti omekšivače za vodu.

Kako biste saznali tvrdoću vode u svom području, kontaktirajte vodoopskrbno poduzeće.

Upotrebljavajte odgovarajuću količinu omekšivača vode. Pridržavajte se uputa na pakiranju proizvoda.

### 13.6 Savjeti za sušenje

#### Pripremanje ciklusa sušenja

- Otvorite slavinu.
- Provjerite je li crijevo za ispuštanje vode pravilno priključeno. Više informacija potražite u poglavlju postavljanja.
- Maksimalne količine rublja za programe sušenje pogledajte u tablici programa sušenja.



### 13.7 Predmeti koji nisu pogodni za sušenje

#### Ne postavljajte program sušenja za ove vrste rublja:

- Vrlo osjetljivo rublje.
- Zavjese od sintetičkih materijala.
- Odjevne predmete s metalnim umetcima.
- Najlonske čarape.
- Poplune.
- Prekrivače.
- Perine.
- Jakne.
- Vreće za spavanje.
- Tkanine s ostacima laka za kosu, odstranjivača laka za nokte ili sličnim.
- Odjevne predmete podstavljene pjenastom gumom ili sličnim materijalima.

### 13.8 Etikete na rublju

Kada sušite rublje, poštuju oznake proizvođača na etiketama:

-  = Odjevni predmet može se strojno sušiti
-  = Ciklus sušenja na visokoj temperaturi
-  = Ciklus sušenja na sniženoj temperaturi



-  = Odjevni predmet ne može se strojno sušiti.

### 13.9 Trajanje ciklusa sušenja

Vrijeme se može mijenjati ovisno o:

- brzini završnog centrifugiranja
- razini suhoće
- vrsti rublja
- masi rublja

### 13.10 Dodatno sušenje

Ako je na kraju programa sušenja rublje još uvijek vlažno, ponovo postavite kratki ciklus sušenja.



**UPOZORENJE!**  
Za izbjegavanje pojave nabora i gužvanje, rublje nemojte presušiti.

## 14. ČIŠĆENJE I ODRŽAVANJE



**UPOZORENJE!**  
Pogledajte poglavlja sa sigurnosnim uputama.

### 14.1 Vanjsko čišćenje

Uređaj čistite samo sapunom i toplom vodom. Potpuno osušite sve površine.



**POZOR!**  
Ne koristite alkohol, otapala ili kemijske proizvode.

### 14.2 Uklanjanje kamenca

Ako je tvrdoća vode na vašem području visoka ili umjerena, preporučujemo korištenje proizvoda za uklanjanje kamenca za perlice rublja.

Redovito provjeravajte bubanj kako biste spriječili nastanak kamenca i hrđe.

Za uklanjanje čestica hrđe upotrebljavajte samo posebne proizvode za perlice rublja. Prilikom uklanjanja kamenca, nemojte stavljati rublje u bubanj.



Uvijek se pridržavajte uputa na pakiranju proizvoda.

### 13.11 Opće preporuke

Pogledajte tablicu "Programi sušenja" kako biste pronašli **prosječna** vremena sušenja.

Iskustvo vam pomaže u boljem sušenju rublja. Zabilježite trajanje već obavljenih ciklusa.

Kako biste izbjegli pojavu statičkog naboja na kraju ciklusa sušenja:

1. U ciklusu pranja upotrebljavajte omekšivač.
2. Upotrebljavajte poseban omekšivač za sušilice.

Kad je program sušenja završen, odmah izvadite rublje.

### 14.3 Pranje radi održavanja

Korištenjem programa s niskim temperaturama pranja, moguće je da nešto deterdženta ostane u bubnju. Redovito provodite pranja za održavanje. To možete učiniti na sljedeći način:

- Izvadite rublje iz bubnja.
- Postavite program za pranje pamuka s najvišom temperaturom i malom količinom deterdženta.

### 14.4 Brtva na vratima

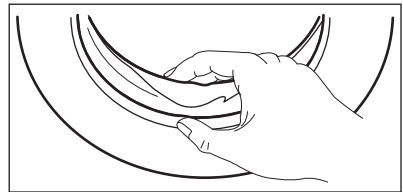

Redovito provjeravajte brtvu i uklonite sve predmete iz unutarnjeg dijela.

## 14.5 Čišćenje spremnika za deterdžent

1.

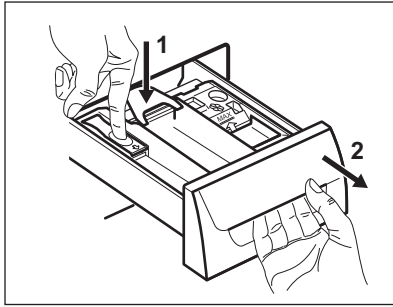

2.

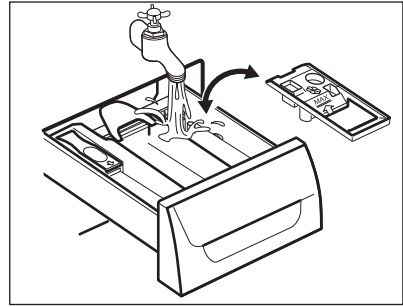

3.

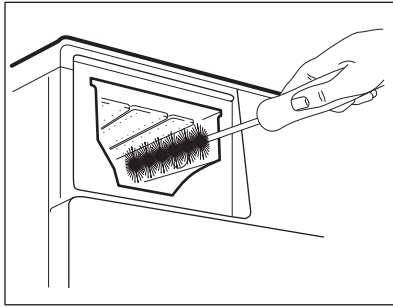

4.

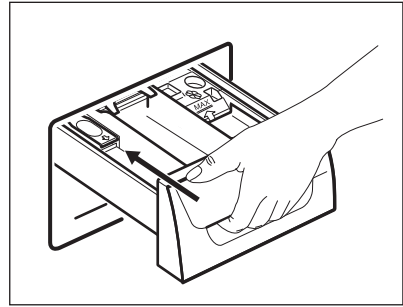

## 14.6 Čišćenje odvodnog filtera



Ne čistite ispusni filter ako je voda u uređaju vruća.

1.

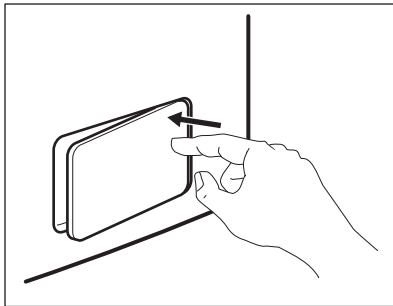

2.

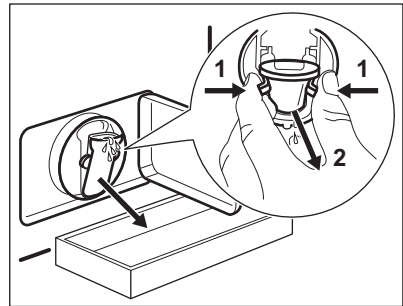

3.

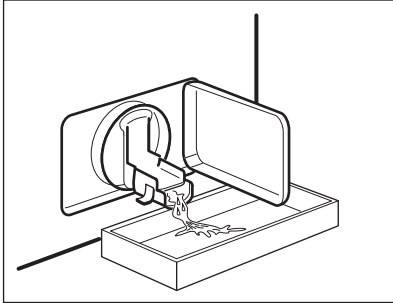

4.

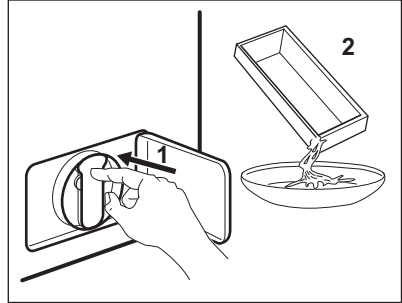

5.

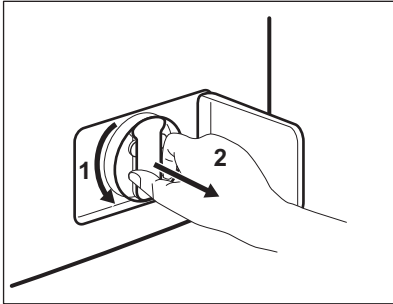

6.

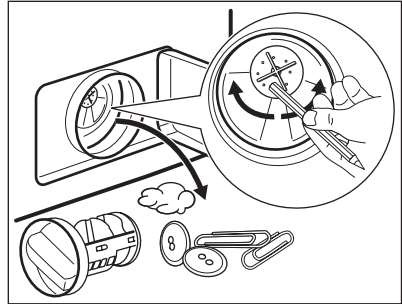

7.

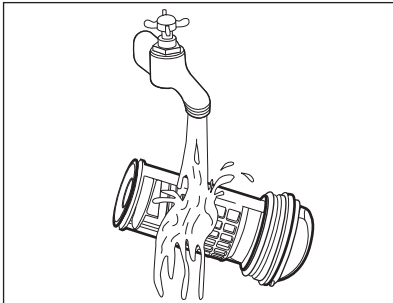

8.

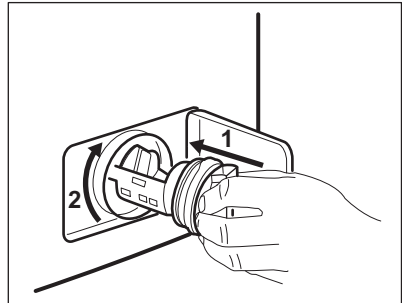

9.

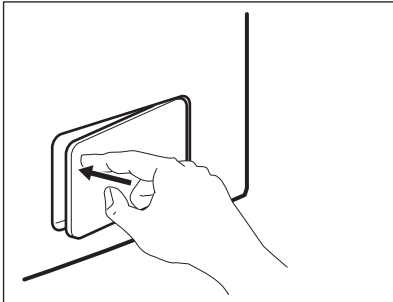

## 14.7 Čišćenje filtra crijeva za dovod vode i filtra ventila

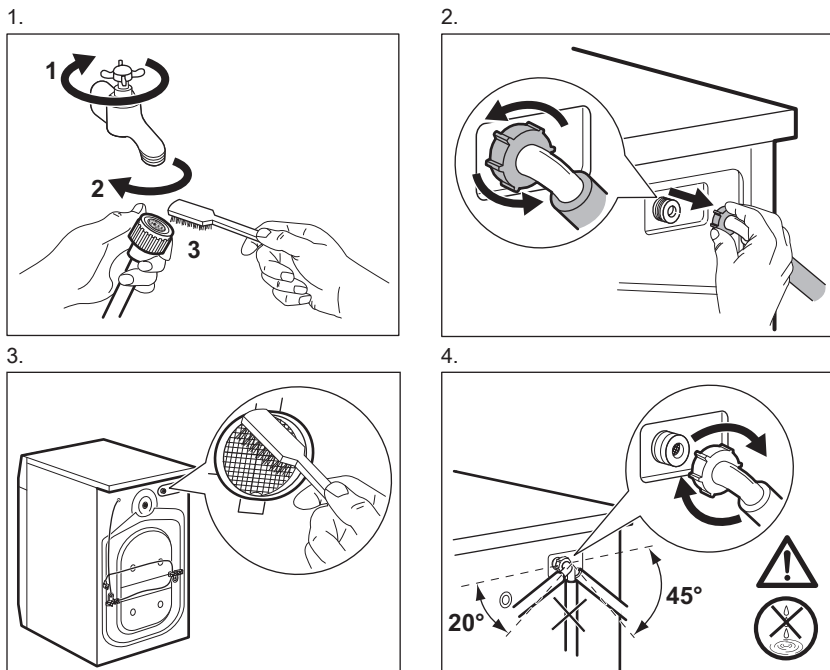

## 14.8 Izbacivanje vode u nuždi

Zbog kvara uređaj ne može izbaciti vodu.

Ako se ovo dogodi, provedite korake (1) do (9) iz poglavlja 'Čišćenje ispusnog filtra'. Po potrebi očistite pumpu.

Kada ispuštate vodu primjenom postupka za ispuštanje vode u nuždi, morate ponovno aktivirati sustav za izbacivanje vode:

1. Ulijte 2 litre u odjeljak za glavno pranje u spremniku za deterđent.
2. Pokretanje programa za izbacivanje vode

## 14.9 Zaštita od zamrzavanja

Ako se uređaj postavi u području u kojem temperatura može pasti ispod 0° C, ispraznite preostalu vodu iz crijeva za dovod vode i pumpe za izbacivanje vode.

1. Utikač izvucite iz utičnice električne mreže.
2. Zatvorite slavinu.
3. Oba kraja crijeva za dovod vode stavite u posudu i pustite da voda isteče iz crijeva.
4. Ispraznite odvodnu pumpu. Pogledajte postupak za izbacivanje vode u nuždi.
5. Kad se odvodna pumpa isprazni, ponovno postavite crijevo za dovod vode.



### UPOZORENJE!

Prije nego ponovno koristite uređaj, provjerite je li temperatura u prostoriji viša od 0° C.

Proizvođač ne odgovara za štete uzrokovane niskim temperaturama.

## 15. RJEŠAVANJE PROBLEMA



### UPOZORENJE!

Pogledajte poglavlja sa sigurnosnim uputama.

### 15.1 Uvod

Uređaj se ne pokreće ili se zaustavlja tijekom rada.

Najprije pokušajte pronaći rješenje problema (pogledajte tablicu). Ako problem i dalje postoji, obratite se ovlaštenom servisnom centru.

**Uz neke se probleme oglašava zvučni signal i zaslon prikazuje šifru alarma:**

- **E10** - Uređaj se ne puni vodom na ispravan način.

- **E20** - Uređaj ne izbacuje vodu.
- **E40** - Vrata uređaja su otvorena ili nisu ispravno zatvorena. Provjerite vrata!
- **E40** - Napajanje je nestabilno. Pričekajte dok se napajanje ne stabilizira.
- **E91** - Nema komunikacije između elektroničkih elemenata uređaja. Isključite i ponovno uključite.



### UPOZORENJE!

Prije provjere isključite uređaj.

### 15.2 Mogući kvarovi

Problem	Moguće rješenje
Program ne započinje s radom.	Provjerite je li kabel mrežnog napajanja uključen u utičnicu.
	Provjerite jesu li vrata uređaja zatvorena.
	Provjerite da u kutiji s osiguračima nema oštećenog osigurača.
	Provjerite je li pritisnuta tipka Start/Pauza.
	Ako je postavljena odgoda početka, poništite postavku ili pričekajte završetak odbrojavanja.
	Ako je uključena, isključite funkciju roditeljske zaštite.
Uređaj se ne puni vodom na ispravan način.	Provjerite je li slavina otvorena.
	Provjerite da tlak dovoda vode nije prenizak. Ovu informaciju potražite kod lokalnog distributera vode.
	Provjerite da slavina nije začepljena.
	Provjerite da filter crijeva za dovod i filter ventila nisu začepjeni. Pogledajte poglavlje "Čišćenje i održavanje".
	Provjerite da crijevo za dovod nije prignječeno ili savijeno.
	Provjerite je li priključak crijeva za dovod vode pravilno izveden.

<b>Problem</b>	<b>Moguće rješenje</b>
Uređaj se ne puni vodom i odmah izbacuje vodu.	Provjerite nalazi li se crijevo za odvod vode u ispravnom položaju. Crijevo je možda prenisko postavljeno.
Uređaj ne izbacuje vodu.	Provjerite da sifon nije začepljen.
	Provjerite da odvodno crijevo nije prignječeno ili savijeno.
	Provjerite da filter odvoda nije začepljen. Po potrebi očistite filter. Pogledajte poglavlje "Čišćenje i održavanje".
	Provjerite je li priključak crijeva za odvod vode pravilno izveden.
	Ako ste postavili program bez faze izbacivanja vode, postavite program za izbacivanje vode.
	Postavite program za izbacivanje vode ako ste odabrali jednu od opcija koja po dovršetku zadržava vodu u bubnju.
Faza centrifugiranja ne radi ili ciklus pranja traje dulje od uobičajenog.	Postavite program centrifuge.
	Provjerite da filter odvoda nije začepljen. Po potrebi očistite filter. Pogledajte poglavlje "Čišćenje i održavanje".
	Ručno rasporedite predmete u bubnju i ponovno pokrenite fazu centrifugiranja. Ovaj problem može uzrokovati nestabilnost uređaja.
Voda curi po podu.	Provjerite jesu li spojevi crijeva za vodu zategnuti i da nema curenja vode.
	Provjerite da crijevo za odvod vode nije oštećeno.
	Provjerite upotrebljavate li odgovarajuću vrstu i ispravnu količinu deterdženta.
Vrata uređaja ne mogu se otvoriti.	Provjerite je li program pranja završen.
	Postavite program izbacivanja vode ili centrifuge ako u bubnju ima vode.
	Provjerite napaja li se uređaj električnom energijom.
	Ovaj problem može uzrokovati kvar uređaja. Obratite se ovlaštenom servisnom centru. Ako trebate otvoriti vrata, pažljivo pročitajte poglavlje "Otvaranje vrata u nuždi".
Uređaj proizvodi neobičan zvuk.	Provjerite je li uređaj ispravno niveliran. Pogledajte poglavlje "Postavljanje".
	Provjerite jesu li skinuti pakiranje i transportni vijci. Pogledajte poglavlje "Postavljanje".

Problem	Moguće rješenje
	Dodajte još rublja u bubanj. Stavili ste premalo rublja.
Ciklus traje kraće nego što je prikazano.	Uređaj izračunava novo vrijeme ovisno o količini punjenja. Pogledajte poglavlje "Potrošnja".
Ciklus traje dulje nego što je prikazano.	Neravnomjerno punjenje produljuje trajanje ciklusa. To je uobičajeno ponašanje uređaja.
Rezultati pranja nisu zadovoljavajući.	Povećajte količinu ili upotrijebite drugu marku deterdženta.
	Prije pranja upotrijebite poseban proizvod za uklanjanje tvrdokornih mrlja.
	Provjerite jeste li odabrali ispravnu temperaturu.
	Smanjite količinu punjenja.
Ne možete postaviti određenu opciju.	Provjerite jeste li pritisnuli samo željenu tipku (tipke).
Uređaj ne suši ili ne suši dovoljno dobro.	Otvorite slavinu.
	Provjerite da filter odvoda nije začepljen.
	Smanjite količinu punjenja.
	Provjerite jeste li postavili ispravan ciklus. Po potrebi ponovno postavite kratko vrijeme sušenja.
Rublje je puno dlačica različitih boja.	Tkanine oprane u prethodnom ciklusu ispustile su dlačice raznih boja: <ul style="list-style-type: none"> <li>• Faza sušenja pomaže ukloniti dio dlačica.</li> <li>• Odjeću očistite valjkom za dlačice.</li> </ul> <p>U slučaju prevelike količine dlačica u bubnju, pokrenite specijalni program za njihovo čišćenje (za više pojedinosti pogledajte "Dlačice na tkanini").</p>

Nakon provjere uključite uređaj. Program se nastavlja u točki u kojoj je prekinut.

Ako problem i dalje postoji, obratite se ovlaštenom servisnom centru.

Ako se na zaslonu prikazuju druge šifre alarma. Isključite i uključite uređaj. Ako se problem i dalje javlja, obratite se ovlaštenom servisnom centru.

## 16. OTVARANJE VRATA U SLUČAJU NUŽDE

U slučaju nestanka struje vrata uređaja ostaju zaključana. Kada se napajanje električnom energijom nastavi, program pranja se nastavlja. Ako vrata ostanu zaključana u slučaju kvara mogu se otvoriti pomoću značajke otključavanja u nuždi.

Prije otvaranja vrata:



### POZOR!

**Provjerite temperaturu vode i da rublje nije vruće. Po potrebi pričekajte da se ohladi.**



**POZOR!**  
Provjerite da se bubanj ne vrti. Po potrebi pričekajte dok se bubanj ne prestane okretati.



Provjerite da razina vode u bubnju nije previsoka. Po potrebi nastavite s pražnjenjem u nuždi (pogledajte "Pražnjenje u nuždi" u poglavlju "Čišćenje i održavanje").

Za otvaranje vrata nastavite kako slijedi:

1. Za isključivanje uređaja pritisnite tipku On/Off.
2. Utičać izvucite iz utičnice električne mreže.

3. Otvorite krilce filtra.
4. Prekidač za otključavanje u nuždi držite pritisnutim i, istovremeno, otvorite vrata uređaja.

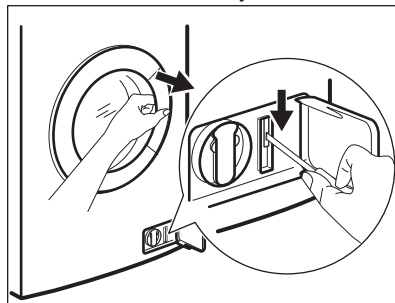



5. Izvadite rublje i zatim zatvorite vrata uređaja.
6. Zatvorite krilce filtra.

## 17. TEHNIČKI PODACI

Dimenzije	Širina / Visina / Dubina / Ukupna dubina	600 mm/ 850 mm/ 522 mm/ 555 mm
Spajanje na električnu mrežu	Napon	230 V
	Ukupna snaga	2200 W
	Osigurač	10 A
	Frekvencija	50 Hz
Razina zaštite protiv ulaska krutih čestica i vlage osigurana je zaštitnim poklopcem, osim na mjestima gdje niskonaponska oprema nema zaštitu od vlage		IPX4
Tlak dovoda vode	Minimalno	0,5 bar (0,05 MPa)
	Maksimalno	8 bar (0,8 MPa)
Maksimalna količina rublja za pranje	Pamuk	7 kg
Maksimalna količina suhog rublja	Pamuk	4 kg
	Sintetika	2 kg
Brzina centrifugiranja	Maksimalno	1400 o/min

## 18. BRIGA ZA OKOLIŠ

Reciklirajte materijale sa simbolom . Ambalažu za recikliranje odložite u prikladne spremnike. Pomozite u zaštiti okoliša i ljudskog zdravlja, kao i u recikliranju otpada od električnih i elektroničkih uređaja. Uređaje označene

simbolom  ne bacajte zajedno s kućnim otpadom. Proizvod odnesite na lokalno reciklažno mjesto ili kontaktirajte nadležnu službu.



## TARTALOM

1. BIZTONSÁGI INFORMÁCIÓK.....	34
2. BIZTONSÁGI UTASÍTÁSOK.....	36
3. TERMÉKLEÍRÁS.....	38
4. KEZELŐPANEL.....	39
5. PROGRAMOK.....	40
6. FOGYASZTÁSI ÉRTÉKEK.....	45
7. KIEGÉSZÍTŐ FUNKCIÓK.....	45
8. BEÁLLÍTÁSOK.....	47
9. AZ ELSŐ HASZNÁLAT ELŐTT.....	48
10. NAPI HASZNÁLAT - KIZÁRÓLAG MOSÁS.....	48
11. NAPI HASZNÁLAT – CSAK SZÁRÍTÁS.....	52
12. NAPI HASZNÁLAT – MOSÁS ÉS SZÁRÍTÁS.....	53
13. HASZNOS TANÁCSOK ÉS JAVASLATOK.....	55
14. ÁPOLÁS ÉS TISZTÍTÁS.....	57
15. HIBAELHÁRÍTÁS.....	61
16. AJTÓ NYITÁSA VÉSZHELYZETBEN.....	64
17. MŰSZAKI ADATOK.....	65

## ÖNRE GONDOLUNK

Köszönjük, hogy Electrolux terméket vásárolt. Ön olyan készülék tulajdonosa lett, mely mögött több évtizedes szakmai tapasztalat és innováció áll. Rendkívüli tudását és stílusos megjelenését az Ön igényei ihlették. Valahányszor csak használja, biztos lehet abban, hogy a benne foglalt tudás a siker garanciája. Köszöntjük az Electrolux világában!

**Látogassa meg a weboldalunkat:**



Kezelési tanácsok, kiadványok, hibaelhárító, szerviz információk:

**[www.electrolux.com/webselfservice](http://www.electrolux.com/webselfservice)**



További előnyökért regisztrálja készülékét:

**[www.registerelectrolux.com](http://www.registerelectrolux.com)**



Kiegészítők, segédanyagok és eredeti alkatrészek vásárlása a készülékhez:

**[www.electrolux.com/shop](http://www.electrolux.com/shop)**

## VÁSÁRLÓI TÁMOGATÁS ÉS SZERVIZ

Kizárólag eredeti alkatrészek használatát javasoljuk.

Ha készülékével a szervizhez fordul, legyenek kéznél az alábbi adatok: Típus, termékszám, sorozatszám.

Ezek az információk az adattáblán olvashatók.

 Figyelmeztetés - Biztonsági információk

 Általános információk és hasznos tanácsok

 Környezetvédelmi információk

A változtatások jogát fenntartjuk.

## 1. ⚠ BIZTONSÁGI INFORMÁCIÓK

Az üzembe helyezés és használat előtt gondosan olvassa el a mellékelt útmutatót. A nem megfelelő üzembe helyezés vagy használat által okozott károkért nem vállal felelősséget a gyártó. További tájékozódás érdekében tartsa elérhető helyen az útmutatót.

### 1.1 Gyermek és fogyatékkal élő személyek biztonsága



#### VIGYÁZAT!

Fulladás, sérülés vagy tartós rokkantság kockázata.

- A készüléket a gyermekek (csak 8 évnél idősebb) és csökkent fizikai, értelmi vagy mentális képességű, illetve megfelelő tapasztalatok és ismeretek híján lévő személyek csak felügyelettel, vagy a készülék biztonságos használatára vonatkozó megfelelő tájékoztatás esetén használhatják.
- Ne hagyja, hogy gyerekek játsszanak a készülékkel.
- 3 évesnél fiatalabb gyermekek kizárólag folyamatos felügyelet mellett tartózkodhatnak a készülék közelében.
- Minden csomagolóanyagot tartson távol a gyermekektől.
- Minden mosószeret tartson távol a gyermekektől.
- A gyermekeket és kedvenc háziállatokat tartsa távol a készüléktől, amikor az ajtaja nyitva van.
- Ha rendelkezik gyermekbiztonsági zárral a készülék, akkor célszerű azt bekapcsolni.
- Gyermekek felügyelet nélkül nem végezhetnek tisztítási vagy karbantartási tevékenységet.

### 1.2 Általános biztonság

- Ne változtassa meg a készülék műszaki jellemzőit.
- A készülék elhelyezhető szabadon álló módon vagy a konyhai munkapult alá, ha van elegendő hely.

- A készüléket ne helyezze üzembe zárható ajtó, tolóajtó vagy olyan ajtó mögött, amelynél a készülékkel ellentétes oldalon található a zsanér, és emiatt a készülék ajtaja nem nyitható ki teljesen.
- Csak az üzembe helyezés befejezése után csatlakoztassa a hálózati csatlakozódugót a hálózati csatlakozóaljzatba. Ügyeljen arra, hogy a hálózati dugasz üzembe helyezés után is könnyen elérhető legyen.
- Ügyeljen arra, hogy a készülék alsó részén levő szellőzőnyílásokat (ha vannak) a készülék alatti szőnyeg ne zárja el.
- Gondoskodjon a készüléknek helyt adó helyiség jó szellőzéséről, hogy elkerülje a más tüzelőanyagokat elégető készülékekből (beleértve a nyílt tüzet is) származó gázok visszaáramlását.
- A készülékből kilépő levegőt ne vezesse olyan szellőzőbe, mely gáz vagy egyéb anyag elégetéséből létrejövő füstgáz elvezetésére szolgál (amennyiben van).
- Az üzemi víznyomás (minimum és maximum) értékének 0,5 bar (0,05 MPa) és 8 bar (0,8 MPa) között kell lennie.
- Soha ne lépje túl a megengedett legnagyobb töltetet, mely 7 kg tömegű lehet (lásd a „Programtáblázat” című fejezetet).
- A készülék vízhálózatra történő csatlakoztatásához használja a mellékelt, új tömlőkészletet. Régi tömlőkészlet nem használható fel újra.
- Ha a hálózati kábel megsérül, azt a gyártónak vagy a márkaszerviznek vagy más hasonlóan képzett személynek kell kicserélnie, nehogy veszélyhelyzet álljon elő.
- Törölje le a készülék körül felhalmozódott szöszöket.
- Az olyan anyagokkal szennyezett ruhadarabokat, mint étolaj, aceton, alkohol, benzin, kerozin, folteltávolítók, terpentin, viasz és viaszeltávolítók, meleg vízben ki

kell mosni extra mennyiségű mosószer használatával, mielőtt a mosó-szárítógépben szárítaná.

- Nem szabad olyan ruhadarabot szárítani, melynek tisztításához ipari vegyszereket használtak.
- Ne szárítson mosatlan ruhadarabokat a mosó-szárítógépben.
- Olyan darabokat, mint habzivacs, (latexhab) zuhanysapkák, vízálló textíliák, gumírozott ruhadarabok vagy habzivacs darabokkal kitömött párnák, tilos a mosó-szárítógépben szárítani.
- A textilöblítőket vagy hasonló készítményeket a textilöblítőkhöz adott utasításoknak megfelelően kell használni.
- Távolítsa el a zsebekből az összes tárgyat, pl. öngyújtót és gyufát.
- Soha ne állítsa le a mosó-szárítógépet a szárítási ciklus befejeződése előtt, hacsak nem tudja az összes darabot gyorsan kiszedni és kitergetni, hogy a hő eltávozzon.
- A mosási-szárítási ciklus utolsó része fűtés nélkül történik (hűtési ciklus) annak biztosítása érdekében, hogy a ruhadarabok olyan hőmérsékleten maradjanak, amely mellett biztosan nem fognak károsodni.
- A készülék tisztításához ne használjon vízsugarat vagy gőzt.
- A készüléket puha, nedves ruhával tisztítsa. Csak semleges tisztítószerrel használjon. Ne használjon súrolószert, súrolószivacsot, oldószert vagy fém tárgyat.
- Karbantartás előtt kapcsolja ki a készüléket, és húzza ki a hálózati csatlakozódugót a csatlakozóaljzatból.

## 2. BIZTONSÁGI UTASÍTÁSOK

### 2.1 Elhelyezés

- Tartsa be a készülékhez mellékelt üzembe helyezési útmutatóban foglaltakat.
- Ne helyezze üzembe a készüléket olyan helyen, ahol a hőmérséklet  $0\text{ }^{\circ}\text{C}$  alatt van, vagy ahol ki van téve az időjárásnak.
- A készüléket mindig függőleges helyzetben mozgassa.

- Gondoskodjon arról, hogy keringeni tudjon a levegő a készülék és a padló között.
- Távolítsa el az összes csomagolást és a szállítási rögzítőcsavarokat.
- Ügyeljen arra, hogy a készülék üzemeltetésének helyén a padló vízszintes, sík, stabil, hőálló és tiszta legyen.
- Órizzze meg a szállítási rögzítőcsavarokat. Amikor ismét szállítani szeretné a készüléket, a dobját rögzítene kell.
- Súlyos a készülék, ezért legyen körültekintő a mozgatasakor. Mindig viseljen munkavédelmi kesztyűt.
- Ne helyezzen üzembe, és ne is használjon sérült készüléket.
- Ne helyezze üzembe a készüléket olyan helyen, ahol a hőmérséklet  $0\text{ }^{\circ}\text{C}$  alatt van, vagy ahol ki van téve az időjárásnak.
- Ne helyezze üzembe a készüléket olyan helyen, ahol az ajtaját nem lehet teljesen kinyitni.
- Úgy állítsa be a lábakat, hogy a készülék és a szőnyeg között rendelkezésre álljon a szükséges hely.
- A készülék végleges elhelyezési pozíciójában ellenőrizze a felület vízszinteségét vízmértékkel. Ha a felület nem teljesen vízszintes, a lábak emelésével vagy süllyesztésével biztosítsa a vízszintes helyzetet.

## 2.2 Elektromos csatlakoztatás



### VIGYÁZAT!

Tűz- és áramütésveszély.

- A készüléket kötelező földelni.
- Mindig megfelelően felszerelt, áramütés ellen védett aljzatot használjon.
- Ne használjon hálózati elosztókat és hosszabbító kábeleket.
- A készülék csatlakozásának bontására, soha ne a hálózati kábelnél fogva húzza ki a csatlakozódugót. A kábelt mindig a csatlakozódugónál fogva húzza ki.
- Nedves kézzel ne érintse meg a hálózati kábelt és a csatlakozódugót.

- Kizárólag az Egyesült Királyságban és Írországban érvényes: A készülék egy 13 amperes hálózati csatlakozódugóval rendelkezik. Ha szükségessé válik a biztosíték cseréje a hálózati csatlakozódugóban, akkor egy 13 amperes ASTA (BS 1362) biztosítékra cserélje.
- A készülék megfelel az EGK irányelveinek.

## 2.3 Vízhálózatra csatlakoztatás

- Ügyeljen arra, hogy ne okozzon sérülést a vízcsöveknek.
- Mielőtt új vagy hosszabb idő óta nem használt csövekhez csatlakoztatja a készüléket, addig folyassa a vizet, amíg az teljesen ki nem tisztul.
- A készülék első használata előtt ellenőrizze, hogy nincs-e szivárgás.

## 2.4 Használat



### VIGYÁZAT!

Személyi sérülés, áramütés, tűz, égési sérülés vagy a készülék károsodásának veszélye áll fenn.

- A készüléket kizárólag háztartási célra használja.
- Ne változtassa meg a készülék műszaki jellemzőit.
- Ne tegyen gyúlékony anyagot vagy gyúlékony anyaggal szennyezett tárgyat a készülékbe, annak közelébe, illetve annak tetejére.
- Ne érintse meg az ajtóüveget egy program működése során. Az üveg forró lehet.
- Ne szárítson olyan töltött vagy bélelt darabokat, melyek külső huzatanyaga megsérült.
- Ha a szennyes ruhaneműket feltárolóval mosta ki, még egyszer le kell futtatnia egy öblítőprogramot, mielőtt elindítja a szárítási ciklust.
- Ellenőrizze, hogy minden fém tárgyat eltávolított a ruhákból.
- Csak olyan ruhaneműt szárítson, melynek gépi szárítása engedélyezett. Kövesse a ruhanemű kezelési címkéjén feltüntetett utasításokat.

- A műanyag részek nem hőállóak.
  - Amennyiben mosógolyót használ, a szárítóprogram kiválasztása előtt távolítsa el azt.
  - Ne használjon mosógolyót, ha non-stop programot választ ki.

**VIGYÁZAT!**

Személyi sérülés vagy a készülék károsodásának veszélye áll fenn.

- Ne üljön vagy álljon rá a nyitott ajtóra.
- Olyan ruhadarabot nem szabad a készülékbe tenni, amelyből csöpög a víz.

## 3. TERMÉKLEÍRÁS

### 3.1 A készülék áttekintése

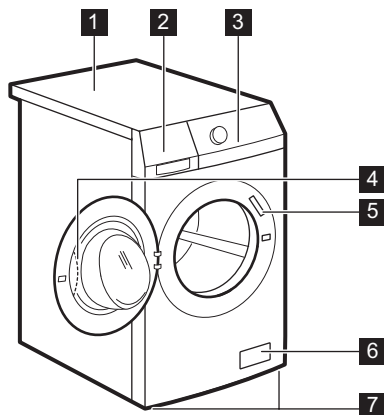

- 1 Munkafelület
- 2 Mosogatószer-adagoló
- 3 Kezelőpanel
- 4 Ajtófogantyú
- 5 Adattábla
- 6 Leeresztő szivattyú szűrője
- 7 Készülék szintbe állítására szolgáló lábak

### 3.2 A gyerekzár bekapcsolása

Segítségével elkerülhető, hogy a gyermekek vagy kisállatok bezáródjanak a dobba.

A zárat bezáráshoz addig fordítsa az óramutató járásával egyező irányba, amíg vízszintes helyzetbe nem kerül a horony.

Nem lehet a készülék ajtaját bezárni.

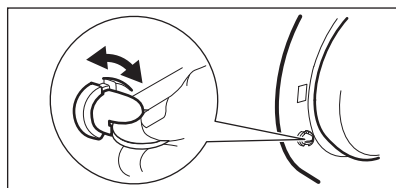

Az ajtó zárásához addig fordítsa a zárat az óramutató járásával ellentétes irányba, amíg függőleges helyzetbe nem kerül a horony.

### 3.3 Rögztítőlemez készlet (4055171146)

Beszerezhető a hivatalos márkakereskedőnél.

Ha a készüléket talapzatra állítja, rögzítse a készüléket a rögzítőlemezekhez.

Figyelmesen olvassa el a tartozékhöz mellékelte használati utasítást.

## 4. KEZELŐPANEL

### 4.1 Kezelőpanel ismertetése

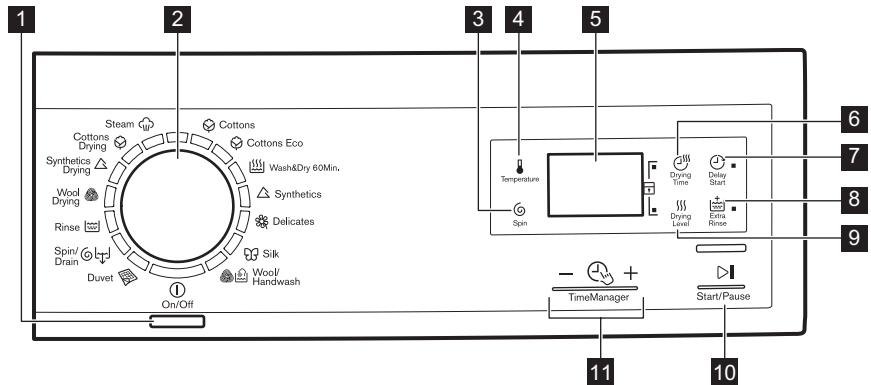

- 1 Be/Ki gomb (On/Off)
- 2 Programválasztó gomb
- 3 Centrifugálás sebességét mérséklő érintőgomb (Centrifugálás)
- 4 Hőmérséklet érintőgomb (Hőmérséklet)
- 5 Kijelző
- 6 Szárítási idő érintőgomb (Szárítási idő)
- 7 Késleltetett indítás érintőgomb (Késleltetett indítás)
- 8 Extra öblítés érintőgomb (Extra öblítés)
- 9 Szárítási fokozat érintőgomb (Szárítási fokozat)
- 10 Indítás/Szünet érintőgomb (Start / Szünet)
- 11 Time Manager érintőgombjai (- / +) (Time Manager)

## 4.2 Kijelző

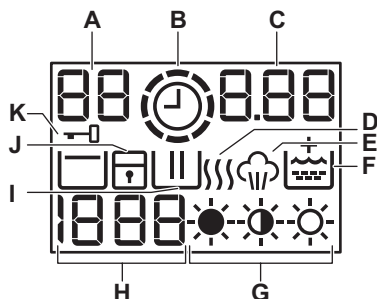











- A.** Hőmérséklet terület:  
 88: Hőmérséklet-visszajelző  
 - - : Hideg víz visszajelző
- B.** ⌚: Time Manager visszajelző.
- C.** Időjelző terület:  
 • 1.25: a program időtartama  
 • 2h: késleltetett indítás  
 • E20: riasztási kódok  
 • Err: hibaüzenet  
 • 0: a program véget ért.
- D.** ))) : Szárítási szakasz.
- E.** ☁ : Gőzölési szakasz.
- F.** 🚰 : Extra öblítés állandó kiegészítő funkció.
- G.** ☀, ☁, ☁ : Szárazsági fokozat visszajelzői.
- H.** Centrifugálás terület:  
 • 1888 : Centrifugálási sebesség-visszajelző  
 • - - - : Nincs centrifugálás visszajelző  
 • 🚰 : Öblítőstop visszajelző
- I.** ||| : Mosási szakasz.
- J.** 🚫 : Gyermekbiztonsági zár visszajelző.
- K.** 🔒 : Ajtó zárva visszajelző



## 5. PROGRAMOK

### 5.1 Programtáblázat

Program	Maximális töltet	Program leírása
Hőmérséklet-tartomány	Maximális centrifugálási sebesség	(Töltet típusa és szennyeződésmértéke)
<b>Mosási programok</b>		
☁ Pamut 90 °C - Hideg	7 kg 1400 ford./perc	<b>Fehér és színes pamut.</b> Normál vagy enyhe szennyezettség.



Program Hőmérséklet-tartomány	Maximális töltet Maximális centrifugálási sebesség	Program leírása (Töltet típusa és szennyeződés mértéke)
 Pamut Eco <sup>1)</sup> 60 °C - 40 °C	7 kg 1400 ford./perc	<b>Fehér és színtartó pamut.</b> Normál szennyezettség. Az energiafogyasztás csökken, és a mosóprogram ideje meghosszabbodik.
 Mosás&szárítás 60 perc 40 °C - 30 °C	1 kg 1200 ford./perc	Mosási és szárítási fázisból álló teljes program kevert szálás szövetek kis töltetéhez (pamut és műszálás darabok).
 Műszál 60 °C - Hideg	3,5 kg 1200 ford./perc	<b>Műszálás vagy kevert szálás szövetek.</b> Normál szennyezettség.
 Kímélő 40 °C - Hideg	3,5 kg 1200 ford./perc	<b>Kényes textil, pl. akril, viszkóz és poliészter.</b> Normál szennyezettség.
 Selyem 30 °C	1 kg 1000 ford./perc	Speciális program <b>selyem és kevert műszálás ruhadarabok számára.</b>
 Gyapjú/Kézi mosás 40 °C - Hideg	1,5 kg 1200 ford./perc	<b>Gépben mosható gyapjúhoz, kézzel mosható gyapjúhoz és „kézzel mosható” jelzéssel ellátott kényes szövetekhez.<sup>2)</sup></b>
 Takaró 60 °C - Hideg	2 kg 800 ford./perc	Mosási program egy <b>műszálás takaróhoz, paplanhoz, ágyterítőhöz</b> stb.
 Centrifugálás/Szivattyúzás <sup>3)</sup>	7 kg 1400 ford./perc	A ruhanemű centrifugálásához és a víz dobból való leeresztéséhez. <b>Minden ruhaanyaghoz.</b>
 Öblítések Hideg	7 kg 1400 ford./perc	A ruhanemű öblítéséhez és centrifugálásához. <b>Minden ruhaanyaghoz,</b> a kényes ruhaneműk és gyapjú kivételével. Csökkentse a centrifugálási sebességet a töltet típusának megfelelően.
<b>Szárítóprogramok</b>		
 Gyapjúsárítás	1 kg	Szárítóprogram <b>gyapjúhoz.</b>
 Műszálás szárítás	2 kg	Szárítóprogram <b>műszálás ruhaneműk számára.</b>

Program Hőmérséklet-tartomány	Maximális töltet Maximális centrifugálási sebesség	Program leírása (Töltet típusa és szennyeződés mértéke)
 Pamutszárítás	4 kg	Szárítóprogram <b>pamut ruhaneműk</b> számára.
<b>Gőzölés programok<sup>4)</sup></b>		
<p>A gőzölés szárított, mosott vagy egyszer viselt ruháknál használható. Ezek a programok csökkentik a gyűrődést és a kellemetlen szagokat, és simábbá varázsolják ruhaneműjét.</p> <p>Ne használjon mosószert. Szükség esetén a foltokat mosással vagy helyi folteltávolítóval távolítsa el.</p> <p>A gőzölés programok nem tartalmaznak higiéniai ciklust.</p> <p>Az alábbi típusú ruháknál ne alkalmazza a gőzölés programot:</p> <ul style="list-style-type: none"> <li>• ruhaneműk, melyek címkéjén nem szerepel, hogy gépben való szárításra alkalmasak.</li> <li>• valamennyi olyan ruhanemű, melynek műanyag, fém, fa vagy hasonló elemei vannak.</li> </ul>		
 Gőzölés 40 °C	1,5 kg	Gőzölő program <b>pamut és műszál anyagokhoz</b> . A ciklus segítségével kisimíthatja a ruhaneműt.









1) Pamut energiatakarékos program. Ez a program 60 °C-on 7 kg töltettel az energiatakarékosági címkén szereplő adatok referenciaprogramja az EGK 92/75 sz. szabványának megfelelően. Megfelelő mosási eredményekhez és az energiafogyasztás csökkentéséhez válassza ezt a programot. A mosóprogram ideje hosszabb.











2) A ciklus közben a dob kis sebességen forog a kíméletes mosás érdekében. Úgy tűnhet, hogy a dob nem forog, vagy nem megfelelően forog, azonban ez normális jelenség ennél a programnál.

3) Állítsa be a centrifugálási sebességet. Ellenőrizze, hogy a program alkalmas-e az ilyen típusú szövetek számára. Amennyiben a "Nincs centrifugálás" lehetőséget választja, csak a szivattyúzás áll rendelkezésre.

4) Ha szárított ruhán állít be gőzölés programot, a ciklus végén a ruhanemű nedves maradhat. Jobb a ruhákat kb. 10 percre friss levegőre vinni, hogy elpárologtassa a nedvességet. Amikor a program befejeződött, gyorsan távolítsa el a ruhaneműt a dobból. Ha a gőzölést követően úgy dönt, mégis kivasalja a ruhákat, sokkal kisebb erőfeszítésébe kerül!

### Programfunkciók összegegyeztetetősége

Program					
Pamut 	■	■	■	■	■
Pamut Eco 	■	■	■	■	■
Mosás&szárítás 60 perc 				■	

Program					
Műszál 	■	■	■	■	■
Kímélő 	■	■	■	■	■
Selyem 	■	■		■	
Gyapjú/Kézi mosás 	■	■	■	■	
Takaró 	■			■	
Centrifugálás/Szivattyúzás  1)	■	■		■	
Öblítések 	■	■	■	■	■

1) Állítsa be a centrifugálási sebességet. Ellenőrizze, hogy a program alkalmas-e az ilyen típusú szövetek számára. Amennyiben a "Nincs centrifugálás" lehetőséget választja, csak a szivattyúzás áll rendelkezésre.

## 5.2 Automatikus szárítás

Szárazsági fokozat	Textil típusa	Töltet
 <b>Extra száraz</b> Törülközőkhöz	<b>Pamut és lenvászon</b> (fürdőköpenyek, törülközők stb.)	maximum 4 kg
 <b>Szekrényszáraz<sup>1)</sup></b> Eltehető darabokhoz	<b>Pamut és lenvászon</b> (fürdőköpenyek, törülközők stb.)	maximum 4 kg
	<b>Műszálás és kevertszálás szövetek</b> (pulóverek, blúzok, alsóneműk, törülközők, háztartási lenvászon)	maximum 2 kg
	<b>Selyem ruhadarabok</b> (blúz, ing, egyéb ruhane-mű)	maximum 1 kg
	<b>Gyapjú ruhadarabok</b> (gyapjú pulóverek)	maximum 1 kg
 <b>Vasalószáraz</b> Vasaláshoz alkalmas	<b>Pamut és lenvászon</b> (lepedők, asztalterítők, ingek stb.)	maximum 4 kg

1) **Tanácsok a bevizsgáló intézetek számára** Az EN 50229 szabvány szerinti bevizsgálást ELŐSZÖR a maximális névleges tömegű szárítandó töltettel telepakolt készülékkel kell elvégezni (a töltet összetétele az EN 61121 szabványnak megfelelően), ahol pamuthoz való AUTOMATIKUS SZEKRÉNYSZÁRAZ programot kell kiválasztani. A MÁSODIK szárítandó töltet részleges töltet legyen, melyhez pamuthoz való AUTOMATIKUS SZEKRÉNYSZÁRAZ programot kell kiválasztani.

### 5.3 Időzített szárítás

Szárazsági fokozat	Textil típusa	Töltet (kg)	Centrifugálási sebesség (ford./perc)	Javasolt időtartam (perc)
<b>Extra száraz</b> Törülközőkhöz	<b>Pamut és lenvászon</b> (fürdőköpenyek, törülközők stb.)	4	1400	200 - 215
		2	1400	115 - 125
		1	1400	60 - 70
<b>Szekrényszáraz</b> Eltehető darabokhoz	<b>Pamut és lenvászon</b> (fürdőköpenyek, törülközők stb.)	4	1400	190 - 205
		2	1400	105 - 115
		1	1400	50 - 60
<b>Szekrényszáraz</b> Eltehető darabokhoz	<b>Műszálás és kevertszálás szövetek</b> (pulóverek, blúzok, alsóneműk, törülközők, háztartási lenvászon)	2	1200	95 - 110
		1	1200	45 - 55
	<b>Gyapjú</b> (gyapjú pulóverek)	1	1200	80 - 100
	<b>Selyem</b> (blúzok, ingek, egyéb ruhadarabok stb.)	1	1000	80
<b>Vasalószáraz</b> Vasaláshoz alkalmas	<b>Pamut és lenvászon</b> (lepedők, asztalterítők, ingek stb.)	4	1400	110 - 125
		2	1400	65 - 75
		1	1400	40 - 50

### 5.4 Woolmark Apparel Care - Kék



- A Woolmark vállalat ennek a mosógépnek a gyapjúmosási ciklusát jóváhagyta a „kézzel mosható” jelzésű, gyapjú ruhadarabok gépi

mosására, azzal a feltétellel, hogy a ruhák mosása a mosógép gyártójától származó utasítások szerint történik. Mindig kövesse a ruhanemű kezelési címkéjén szereplő szárítási és egyéb utasítást. M1380

- A Woolmark vállalat ennek a mosógépnek a gyapjúsárítási ciklusát jóváhagyta a „kézzel mosható” jelzésű, gyapjú ruhadarabok gépi szárítására, azzal a feltétellel, hogy a ruhák szárítása a mosógép gyártójától származó utasítások szerint történik. Mindig kövesse a ruhanemű kezelési címkéjén szereplő kezelési és egyéb utasítást. M1381

Az Egyesült Királyságban, Írországban, Hongkongban és Indiában a Woolmark

szimbólum minőségstanúsító védjegy funkciót tölt be.

## 6. FOGYASZTÁSI ÉRTÉKEK



A címkén szereplő adatok tájékoztató jellegűek. Az értékek különböző okok miatt változhatnak: pl. a ruhanemű jellege és mennyisége, a víz és a környezeti hőmérséklet függvényében.



A program kezdetekor a kijelzőn a program maximális töltethez tartozó időtartama jelenik meg.

A mosási fázis alatt a program időtartamát a készülék automatikusan számítja, és az érték nagymértékben csökkenhet, ha a töltet nagysága kisebb a maximálisan megengedett töltet értékénél (pl.: Gyapjú 60 °C, maximális töltet: 7 kg; a program időtartama túllépi a 2 órát - valós töltet: 1 kg; a program időtartama nem éri el az 1 órát).

Amikor a készülék a valós időtartamot számítja, a kijelzőn egy pont villog.

Programok	Töltet (kg)	Energia-fogyasztás (kWh)	Vízfogyasztás (liter)	Program hozzávetőleges időtartama (perc)
Pamut 60 °C	7	1.25	70	146
Pamut Eco Pamut energiatakarékos program 60 °C-on, <sup>1)</sup>	7	0.98	52	238
Pamut 40 °C	7	0.78	70	161
Műszál 40 °C	3,5	0.47	50	171
Kímélő 40 °C	3,5	0.53	62	121
Gyapjú/Kézi mosás 30 °C	1,5	0.25	45	58

<sup>1)</sup> „Pamut energiatakarékos program” 60 °C-on, 7 kg töltettel az energiatakarékos címkén szereplő adatok referenciaprogramja az EGK 92/75 sz. szabványának megfelelően.

## 7. KIEGÉSZÍTŐ FUNKCIÓK

### 7.1 Hőmérséklet 🌡️

Az alapértelmezett hőmérséklet módosításához válassza ezt a kiegészítő funkciót.

– – visszajelző = hideg víz.

A kijelző a beállított hőmérsékletet mutatja.

### 7.2 Centrifugálás 🌀

Ezzel a kiegészítő funkcióval csökkenthető az alapértelmezett centrifugálási sebesség.

A kijelzőn a beállított sebesség visszajelzője látható.

**További centrifugálási kiegészítő funkciók:**

**Nincs centrifugálás**

- Ezzel a kiegészítő funkcióval kikapcsolhatja az összes centrifugálási fázist.
- Kényes anyagok esetében alkalmazza.
- Egyes mosási programok esetén az öblítéseket a gép nagyobb mennyiségű víz felhasználásával végzi.
- A kijelzőn a  visszajelző jelenik meg.

### Öblítés tartás

- Ezzel a kiegészítő funkcióval megelőzheti a ruhanemű gyűrődését.
- A mosási program leáll, és a víz a dobban marad. A dob rendszeres időközönként forgást végez, hogy megakadályozza a ruhák gyűrődését.
- Zárva marad az ajtó. Az ajtó kinyitásához le kell a vizet engednie.
- A kijelzőn a  visszajelző jelenik meg.



A víz leeresztéséhez olvassa el a „Miután a program véget ért” című részt.

### 7.3 Szárítási idő

Ezzel a funkcióval a szárítandó szövetekhez állítható be a szárítási idő. A kijelző a beállított értéket mutatja.

Az érintőgomb minden egyes megnyomására a szárítás időtartama 5 perccel nő.



Bizonyos típusú ruháknál nem állítható be az összes időtartam.

### 7.4 Késleltetett indítás

Ezzel a funkcióval a program kezdetét 30 perc és 20 óra közötti időtartammal késleltetheti.

A kijelzőn a funkcióhoz tartozó jelzőfény jelenik meg.

### 7.5 Extra öblítés



Ezzel a funkcióval további öblítési szakaszokat adhat a mosási programhoz.

Olyan személyek esetében használja ezt a funkciót, akik allergiásak a mosószerekre, valamint olyan helyeken, ahol lágy a víz.

A megfelelő visszajelző világitani kezd.



### 7.6 Szárítási fokozat

Ezzel a funkcióval a ruhaneműhöz automatikus szárazsági fokozat állítható be. A kijelzőn a beállított fokozat szimbóluma látható.









-  **Extra száraz** fokozat pamut ruhaneműk számára
-  **Szekrényszáraz** fokozat visszajelzője pamut, műszálás, selyem és gyapjú ruhaneműk számára
-  **Vasalószáraz** fokozat pamut ruhaneműk számára











### 7.7 Time Manager +

Egy mosási program beállításakor a kijelzőn a program alapértelmezett időtartama látható.

A program időtartamának csökkentéséhez vagy növeléséhez nyomja meg a  vagy  gombot.

A Time Manager funkció csak a táblázatban található programoknál áll rendelkezésre.

Visszajelzők				Pamut Eco	 (1)	 (1)
 (2)	■	■		■		
	■	■	■	■	■	■
	■	■		■		



Visszajelzők				Pamut Eco	 1)	 1)
	■	■	■	■	■	■
	■	■			■	
	■3)	■3)	■		■3)	■
	■	■			■	
 4)	■	■	■3)	■3)	■	■3)

- 1) Ha rendelkezésre áll.
- 2) Legrövidebb: a ruhanemű felfrissítése.
- 3) Program alapértelmezett időtartama.
- 4) Leghosszabb: A program időtartamának fokozatos növelése csökkenti az energiafogyasztást. Az optimalizált fűtési szakasz energiát takarít meg, és a hosszabb időtartam ugyanazt a mosási eredményt nyújtja (különösen normál szennyezettség esetén).



## 8. BEÁLLÍTÁSOK

### 8.1 Gyerekzár

Ezzel a funkcióval megakadályozhatja a gyermekeket abban, hogy játsszanak a kezelőpanellel.



- A funkció **be/kikapcsolásához** tartsa megnyomva a  és  gombot, amíg a  **jelzőfény világítani nem kezd/el nem alszik.**

Bekapcsolhatja a funkciót:

- A  gomb megnyomása után: a kiegészítő funkciók és a programválasztó gomb zárolódnak.
- A  gomb megnyomása előtt: a készülék nem indítható.

### 8.2 Állandó extra öblítés



A funkció mindig egy további öblítést eredményez egy új program beállításakor.

- A funkció **be/kikapcsolásához** egyidejűleg addig tartsa megnyomva a  és  gombot, amíg a  jelzőfény **világítani nem kezd/el nem alszik.**

### 8.3 Hangjelzések

Hangjelzések hallhatóak, amikor:

- A program befejeződik.
- A készülékben hiba lépett fel.

A hangjelzések **ki-/bekapcsolásához** egyidejűleg 6 másodpercre nyomja meg a  és a  gombot.



Ha kikapcsolja a hangjelzéseket, azok csak akkor működnek, amikor a készülék működésében hiba lép fel.

## 9. AZ ELSŐ HASZNÁLAT ELŐTT

1. Öntsön egy kevés mosószert a mosószerszereg- adagoló rekeszébe.
  2. Állítsa be és ruhák nélkül indítson el egy pamut mosására szolgáló programot a legmagasabb hőmérsékleten.
- Ez minden szennyeződést eltávolít a dobból és a tartályból.

## 10. NAPI HASZNÁLAT - KIZÁRÓLAG MOSÁS

### 10.1 A mosnivaló betöltése

1. Nyissa ki a készülék ajtaját.
2. Helyezze a mosandó darabokat egyenként a dobba.
3. Rázza meg a darabokat, mielőtt a készülékbe helyezi őket.

Ügyeljen arra, hogy ne tegyen túl sok mosandó holmit a dobba.

4. Csukja be jól az ajtót.

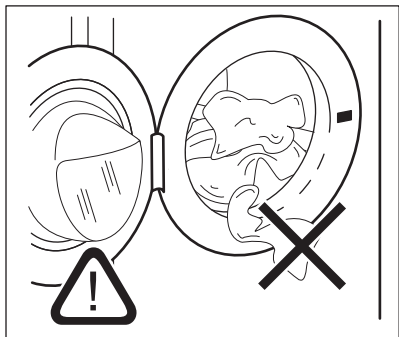

#### FIGYELMEZTETÉS!

Győződjön meg arról, hogy az ajtó és a vízzáró szigetelés közé nem szorult-e be ruha. Ellenkező esetben mosás közben víz szivároghat ki, vagy tönkremehet a ruha.

### 10.2 Mosószerek és adalékok használata

1. Mérje ki a mosó- és az öblítőszert.
2. Helyezze a mosó- és az öblítőszert a megfelelő rekeszekbe.
3. Gondosan zárja be a mosószerszereg- adagolót

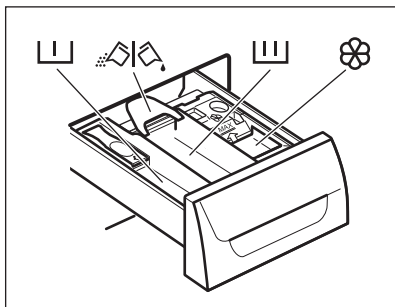

### 10.3 Mosószerszereg- adagoló rekeszek







#### FIGYELMEZTETÉS!

Használjon automata mosógépekhez gyártott mosószert.



Mindig tartsa be a mosószerszerek csomagolásán található utasításokat.



	Előmosási szakasz mosószer-adagolója.
	Mosási szakasz mosószer-adagolója.
	Rekesz a folyékony adalékok (öblítőszer, keményítő) számára.
	A por állagú vagy folyékony mosószer kiválasztására szolgáló terület.

## 10.4 Folyékony mosószer vagy mosópor esetén

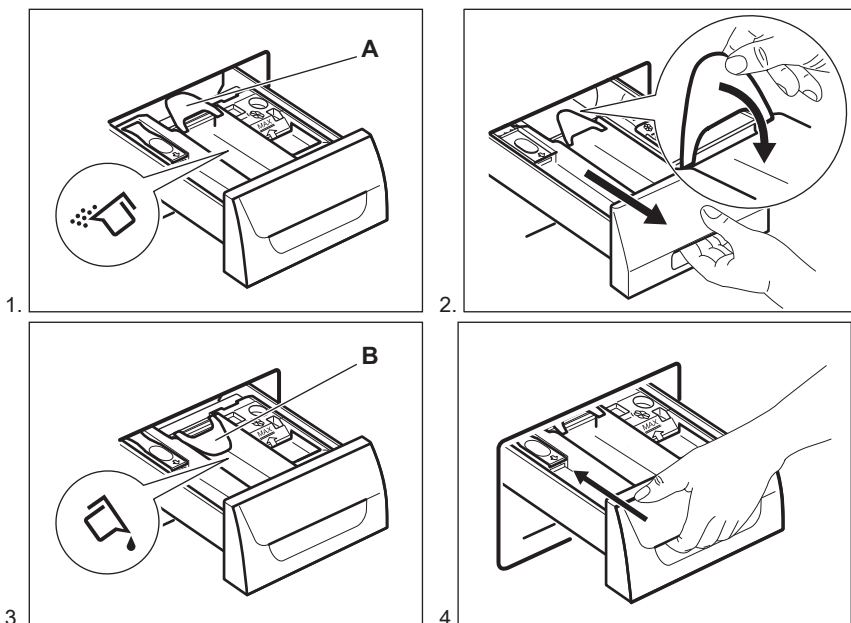

- **A** pozíció mosópor esetén (gyári beállítás).
- **B** pozíció folyékony mosószer esetén.



### Folyékony mosószer használatakor:



- Ne használjon kocsonyás állagú vagy sűrű folyékony mosószereket.
- Ne helyezzen a készülékbe a maximális szintjelzésnél nagyobb mennyiségű folyékony mosószert.
- Ne állítson be előmosási szakaszt.
- Ne állítsa be a késleltetett indítás funkciót.

## 10.5 A készülék elindítása

Nyomja meg a  gombot a készülék be- vagy kikapcsolásához. Hang hallatszik a készülék bekapcsolásakor.



## 10.6 Program kiválasztása

1. Fordítsa el a programválasztó gombot a kívánt program beállításához:
  - A megfelelő program visszajelzője világítani kezd.
  - A  visszajelző villog.
  - A kijelzőn a Time Manager szintje, a program időtartama és a programszakaszok visszajelzői láthatóak.
2. Szükség esetén módosítsa a hőmérsékletet, a centrifugálási sebességet, a ciklus időtartamát, vagy adjon hozzá további kiegészítő funkciókat. Ha elindít egy kiegészítő funkciót, annak visszajelzője megjelenik.

 Amennyiben valamit helytelenül állított be, a kijelzőn az  üzenet jelenik meg.

## 10.7 Egy program késleltetett indítás nélküli indítása

Nyomja meg az  gombot.



- A  visszajelző villogása megszűnik, és folyamatosan világítani kezd.
- A  jelzőfény villogni kezd a kijelzőn.
- A program elindul, az ajtó reteszelt, és a kijelzőn a  visszajelzés jelenik meg.
- A leeresztő szivattyú egy rövid időre bekapcsolhat, amikor a készülék vizet tölt be.



A program kezdete után körülbelül 15 perccel:





- A készülék automatikusan állítja be a program időtartamát a ruhatöltetnek megfelelően.
- A kijelző az új értéket mutatja.

## 10.8 Egy program késleltetett indítással történő indítása

1. Annyiszor nyomja meg a  gombot, amíg a kijelzőn a beállítandó késleltetési idő meg nem jelenik. A megfelelő visszajelző világítani kezd a kijelzőn.
2. Nyomja meg a  gombot:
  - A készülék megkezd a visszaszámlálást.
  - Az ajtó reteszelt, és a kijelzőn a  visszajelző jelenik meg.
  - Amikor a visszaszámlálás befejeződött, automatikusan megkezdődik a program végrehajtása.





A késleltetett indítás a  gomb megnyomása előtt módosítható vagy törölhető. Késleltetett indítás törlése:

- Nyomja meg a  gombot a készülék működésének szüneteltetéséhez.
- Addig nyomja meg többször a  gombot, míg a  jel meg nem jelenik a kijelzőn.
- Nyomja meg a  gombot ismét a program azonnali elindításához.

## 10.9 A program megszakítása és a kiegészítő funkciók módosítása

Csak néhány kiegészítő funkciót módosíthat a működése megkezdése előtt.

1. Nyomja meg a  gombot. A jelzőfény villog.
2. Módosítsa a kiegészítő funkciókat.
3. Nyomja meg ismét a  gombot. A program folytatódik.

## 10.10 Folyamatban levő program törlése

1. A program törléséhez és a készülék kikapcsolásához nyomja meg a  gombot néhány másodpercre.
2. A készülék bekapcsolásához nyomja meg újra ugyanezt a gombot. Most új mosási programot állíthat be.



Új program indítása előtt a készülék leeresztheti a vizet. Ebben az esetben ellenőrizze, hogy továbbra is van-e mosószer a mosószer-adagoló rekeszben, és ha nincs, töltsse fel ismét mosószerrel.

## 10.11 Az ajtó kinyitása





### FIGYELMEZTETÉS!

Ha a hőmérséklet vagy a dobban lévő víz szintje túl magas, és a dob még forog, nem nyithatja ki a készülék ajtaját.

A program vagy a késleltetett indítás működése közben a készülék ajtaja zárva van, és a kijelzőn a  visszajelző látható.





**A készülék ajtajának kinyitása, amikor a program vagy a késleltetett indítás működik:**

1. A  gombbal kapcsolja szünet üzemmódba a készüléket.

2. Várjon, amíg az ajtózár visszajelzője  kialszik.
3. Nyissa ki az ajtót.
4. Csupkja be az ajtót, majd nyomja meg ismét a  gombot.

A program vagy a késleltetett indítás folytatja a működést.





## 10.12 Miután a program véget ért

- A készülék automatikusan leáll.
- Egy hangjelzés hallható (ha engedélyezve van).
- A kijelzőn  jelenik meg.
- Kialszik a  visszajelző.
- Kialszik az ajtózár  visszajelző.
- A készülék ajtaja kinyitható.
- Szedje ki a ruhaneműt a dobból. Ellenőrizze, hogy a dob üres-e.
- Zárja el a vízcsapot.
- A készülék kikapcsolásához nyomja meg a  gombot néhány másodpercig.
- Hagyja egy ideig nyitva az ajtót, hogy elkerülje a penész vagy kellemetlen szagok keletkezését.

### A mosási program véget ért, de még mindig víz van a dobban:

- Rendszeresen forog a dob, hogy megakadályozza a ruhák gyűrődését.
- Világít az ajtózár  visszajelző. Zárva marad az ajtó.
- Az ajtó kinyitásához le kell a vizet engednie.

### A víz leengedéséhez:

1. Nyomja meg az  gombot. A készülék leereszti a vizet és centrifugál.
2. Ha csak szivattyúzást szeretne végezni, állítsa be a  funkciót. Szükség esetén csökkentse a centrifugálási sebességet.
3. A program befejezése után kialszik az ajtózár  visszajelző, és kinyithatja az ajtót.
4. A készülék kikapcsolásához nyomja meg a  gombot néhány másodpercig.



A készülék leereszti a vizet, és körülbelül 18 óra elteltével automatikusan centrifugál (kivéve gyapjú program esetén).

### 10.13 Automatikus készenlét funkció kiegészítő funkció

Az energiafogyasztás csökkentésére az Automatikus készenlét funkció funkció automatikusan kikapcsolja a készüléket, ha:

- A gomb megnyomása előtt 5 percen át nem használja a készüléket.  
A készülék ismételt bekapcsolásához nyomja meg a gombot.

- A mosási program befejezése után 5 perccel  
A készülék ismételt bekapcsolásához nyomja meg a gombot.  
A kijelzőn a legutoljára beállított program befejezési ideje látható.  
Forgassa el a programválasztó gombot egy új program beállításához.



Ha olyan programot vagy kiegészítő funkciót állít be, melynek végén a víz a dobban marad, a Automatikus készenlét funkció funkció **nem kapcsolja ki** a készüléket arra való emlékeztetőként, hogy el kell végezni a szivattyúzást.

## 11. NAPI HASZNÁLAT – CSAK SZÁRÍTÁS



**VIGYÁZAT!**  
Olvassa el a „Biztonság” című fejezetet.

### 11.1 Szárazsági fokozat beállítása



**VIGYÁZAT!**  
**Ellenőrizze, hogy nyitva van-e a vízcsap.**

1. A készülék bekapcsolásához nyomja meg a On/Off gombot néhány másodpercig.
2. Egyenként pakolja be a ruhadarabokat.
3. Fordítsa a programkapcsolót a szárítandó ruhadaraboknak megfelelő programra. A kijelzőn a

szárítási visszajelző jelenik meg.



Az optimális szárítási hatékonyság érdekében **soha ne** lépje túl a felhasználói kézikönyvben megadott maximális szárítási töltet értékeket. **Ne állítson be** olyan centrifugálási sebességet, mely alacsonyabb, mint a beállított program automatikus centrifugálási sebessége.

### 11.2 Szárítás automatikus szárazsági fokok szerint



A ruhanemű előre beállított szárazsági fokok szerint is szárítható:

1. Annyiszor nyomja meg a gombot, amíg a kijelzőn az egyik szárazsági fokozat visszajelzője meg nem jelenik:
  - : VASALÓSZÁRAZ fokozat visszajelzője pamut ruhaneműk számára
  - : SZEKRÉNYSZÁRAZ fokozat visszajelzője pamut, műszálás, selyem és gyapjú ruhaneműk számára

- ☀️: EXTRA SZÁRAZ fokozat visszajelzője pamut ruhaneműk számára

A kijelző a töltet alapértelmezett mennyisége alapján kiszámított időtartamot mutatja. Amennyiben a ruhanemű mennyisége kevesebb vagy több, mint az alapértelmezett érték, a készülék automatikusan beállítja az időtartamot a ciklus során.

2. Nyomja meg a  gombot a program elindításához.





A kijelzőn az  ajtó zárva visszajelző jelenik meg. Villogni kezd a  szárítási visszajelző.





Bizonyos típusú ruháknál nem állítható be az összes szárazsági fokozat.

### 11.3 Időzített szárítás

A ruhanemű kézi időzített programmal is szárítható:

1. Nyomja meg többször a  gombot az időtartam beállításához (lásd a „Programok az időzített szárításhoz” c. táblázatot).
  - A kijelzőn 10 perc látható. Az érintőgomb minden egyes megnyomására a szárítás időtartama 5 perccel nő.
  - A kijelző a beállított időtartamot mutatja: például: .
  - Néhány másodperc elteltével a kijelző az új időtartamot mutatja: . A készülék a gyűrdésgátló és a hűtési fázis időtartamát is kiszámítja.
2. Nyomja meg a  gombot a program elindításához.



- A kijelző rendszeresen megjeleníti az új időtartamot.
- Villogni kezd a  szárítási visszajelző.
- A kijelzőn az  ajtó zárva visszajelző jelenik meg.





Ha csupán 10 perces szárítási időtartamot állít be, akkor a készülék csak a hűtési fázist hajtja végre. Amennyiben a ruhanemű még nem elég száraz, állítson be egy rövid szárítási időtartamot is.

### 11.4 Szárítási program vége

A készülék automatikusan leáll.

- A hangjelzések hallhatóak, ha engedélyezve vannak.
- A kijelzőn világítani kezd a  visszajelző.
- A  visszajelző kialszik.
- A szárítási ciklus utolsó perceiben a készülék hűtő és gyűrdésgátló fázist végez. Az ajtó továbbra is zárva van.

Amint a kijelzőn kialszik az ajtózár visszajelző () , kinyitható az ajtó.

1. A készülék kikapcsolásához nyomja meg a  gombot néhány másodpercig.

A program lejártá után néhány perccel az energiatakarékos funkció automatikusan kikapcsolja a készüléket.

2. Szedje ki a ruhaneműt a dobból. Ellenőrizze, hogy a dob üres-e.
3. Hagyja egy ideig nyitva az ajtót, hogy elkerülje a penész vagy kellemetlen szagok keletkezését.
4. Zárja el a vízcsapot.

## 12. NAPI HASZNÁLAT – MOSÁS ÉS SZÁRÍTÁS



### VIGYÁZAT!

Olvassa el a „Biztonság” című fejezetet.

### 12.1 Non-Stop program

1. A készülék bekapcsolásához nyomja meg a On/Off gombot néhány másodpercig.
2. Egyenként pakolja be a ruhadarabokat.



Az optimális szárítási hatékonyság érdekében **soha ne** lépje túl a felhasználói kézikönyvben megadott maximális szárítási töltet értékeket. **Ne állítson be** olyan centrifugálási sebességet, mely alacsonyabb, mint a beállított program automatikus centrifugálási sebessége.

3. Tegye a mosószert és az adalékokat a megfelelő rekeszbe.
4. Fordítsa a programkapcsolót a mosási programra.  
A kijelzőn a különböző mosási fázisok visszajelzői láthatóak.
5. Állítsa be a kiegészítő funkciókat.

## 12.2 Mosás és automatikus szárítás

1. Annyiszor nyomja meg a gombot, amíg a kijelzőn az egyik szárazsági fokozat visszajelzője meg nem jelenik:
  - : VASALÓSZÁRAZ fokozat visszajelzője pamut ruhaneműk számára
  - : SZEKRÉNYSZÁRAZ fokozat visszajelzője pamut, műszál, gyapjú és selyem ruhaneműk számára
  - : EXTRA SZÁRAZ fokozat visszajelzője pamut ruhaneműk számára

A kijelzőn a visszajelző jelenik meg. A kijelző a töltet alapértelmezett mennyisége alapján kiszámított mosási + szárítási ciklusok időtartamát mutatja.



A megfelelő szárítás elérése érdekében a készülék nem engedi, hogy túl alacsony centrifugálási fordulatszámot válasszon a mosandó és szárítandó ruhadarabokhoz.

2. Nyomja meg a gombot a program elindításához.

A kijelzőn a beállított szárazsági fokozat visszajelzője továbbra is világít.

Megjelenik az ajtó zárva visszajelző. A kijelző rendszeresen megjeleníti az új időtartamot.



A szárítási ciklus utolsó perceiben a készülék gyűrődésgátló és hűtési fázist végez.

## 12.3 Mosás és időzített szárítás

A megfelelő szárítás elérése érdekében a készülék nem engedi, hogy túl alacsony centrifugálási fordulatszámot válasszon a mosandó és szárítandó ruhadarabokhoz.

1. A szárítási idő beállításához nyomja meg gombot. A kijelzőn 10 perc látható.

A visszajelző megjelenik a kijelzőn. A kijelző a szárítás beállított időtartamát mutatja, például: . Néhány másodperc elteltével a kijelző a végső időtartamot () jeleníti meg, mely a mosási és szárítási ciklusok (mosási + szárítási + gyűrődésgátló + hűtő ciklusok) teljes időtartama.



Ha csupán 10 perces szárítási időtartamot állít be a mosás után, akkor a készülék a gyűrődésgátló és a hűtő fázis időtartamát is kiszámítja.

2. Nyomja meg a gombot a program elindításához.

Megjelenik a visszajelző. Az ajtó zárva van. A kijelző rendszeresen megjeleníti az új időtartamot.

## 12.4 Miután a program véget ért

A készülék automatikusan leáll. A hangjelzések hallhatóak, ha engedélyezve vannak.

További részletekért olvassa el az előző, „Miután a szárítóprogram véget ért” c. fejezetet.

1. Szedje ki a ruhaneműt a dobból. Ellenőrizze, hogy a dob üres-e.
2. Hagyja egy ideig nyitva az ajtót, hogy elkerülje a penész vagy kellemetlen szagok keletkezését.
3. Zárja el a vízcsapot.

## 12.5 Szöszök a ruhaneműn

A mosási és/vagy szárító fázis során bizonyos típusú textilek, mint törlóruha, gyapjú, melegítőfelső szöszölhetnek.

A következő ciklus során, a keletkezett szösz a textíliákhoz tapadhat.



A következők ajánlottak ruhái szöszölődésének megelőzésére:

- Világos színű textilek (különösen új törlóruha, gyapjú, melegítőfelső) mosása és szárítása után ne mosson sötét textileket, és fordítva.

- Az első mosás után szabad levegőn kitergetve szárítsa az ilyen textileket.
- Tisztítsa meg a lefolyósűrőt.
- A szárítási fázis után tisztítsa meg az üres dobot, a tömítést és az ajtót egy nedves ruhával.

## 12.6 A szöszök eltávolítása

A dob belsejében maradt szösz eltávolításához végezze el a speciális tisztítóprogramot:

1. Ürítse ki a dobot.
2. Tisztítsa meg a dobot, a tömítést és az ajtót egy nedves ruhával.
3. Állítsa be az öblítőprogramot.
4. A tisztító funkció bekapcsolásához egyidejűleg addig tartsa megnyomva a  és  gombot, amíg a **CLE** szimbólum meg nem jelenik a kijelzőn.
5. Nyomja meg a  gombot a program elindításához.

# 13. HASZNOS TANÁCSOK ÉS JAVASLATOK



### VIGYÁZAT!

Olvassa el a „Biztonság” című fejezetet.

## 13.1 A ruha töltet

- A következők szerint válogassa szét a ruhákat: fehér, színes, műszálás, kényes és gyapjúruhák.
- Tartsa be a mosási útmutatásokat, melyek a ruhák kezelési címkéin találhatóak.
- Ne mosson együtt fehér és színes darabokat.
- Egyes színes darabok elszíneződhetnek az első mosásnál. Célszerű az első mosásnál külön mosni a darabokat.
- Gombolja be a párnahuzatokat, húzza össze a cipzáratokat, kapcsolja be a kapcsokat és patentokat. Kösse össze az öveket.
- Ürítse ki a zsebeket, és fordítsa ki a darabokat.
- Fordítsa ki a többretegű anyagokat, gyapjút és festett ábrákkal ellátott darabokat.

- Távolítsa el a makacs szennyeződések.
- Különleges mosószerrel mossa az erős szennyeződések.
- Legyen körültekintő a függönyök esetében. Vegye ki az akasztókat vagy tegye mosózsákba vagy párnahuzatba a függönyöket.
- Ne mossa a készülékben a nem szegett vagy szakadt ruhadarabokat. Használjon mosózsákot a kis és/vagy kényes darabok mosására (pl.: merevített melltartók, övek, harisnyanadrágok stb.).
- Centrifugálási fázisban egyensúlyi problémákat okozhat egy nagyon kicsi darab. Ilyen esetben kézzel rendezze el a tartályban a darabokat, majd indítsa újra a centrifugálási fázist.

## 13.2 Makacs szennyeződések

Egyes szennyeződések esetében nem elegendő a víz és a mosószer.

Célszerű az ilyen szennyeződések a darab készülékbe tétele előtt kezelni.

Különleges folteltávolítók állnak rendelkezésre. Azt a különleges folteltávolítót használja, mely megfelel a folt és az anyag jellegének.

### 13.3 Mosószerek és adalékanyagok

- Csak mosógépek számára készült mosószereket és adalékokat használjon:
  - univerzális, valamennyi anyagtipushoz való mosópor;
  - finomtextil (max. 40 °C-os) és gyapjú mosásához való mosópor,
  - valamennyi anyagfajtához, elsősorban az alacsony hőfokú (max. 60 °C-os) programokhoz való folyékony mosószerek, illetve a csak gyapjú mosására szolgáló speciális mosószerek.
- Ne keverje a különböző fajtájú mosószereket.
- A környezet védelme érdekében ne használjon a szükségesnél több mosószert.
- Mindig tartsa be a mosószertermékek csomagolásán található útmutatásokat.
- Az anyag fajtájának és színének, a program hőmérsékletének és a szennyezettség mértékének megfelelő termékeket használja.
- Ha a készüléke nem rendelkezik terelőlapos mosószert-adagolóval, akkor adagológolyóba öntse a folyékony mosószereket (a golyót a mosószert gyártója mellékeli).

### 13.4 Környezetvédelmi tanácsok

- Előmosási fázis nélkül tegye be a normál szennyezettségű ruhákat mosáshoz.
- Mindig maximális megengedett ruhatöltettel indítson egy mosóprogramot.
- Szükség esetén használjon folteltávolítót, amikor alacsony hőmérsékletű programot állít be.
- A megfelelő mennyiségű mosószert használatához ellenőrizze a háztartási vízhálózatában lévő víz keménységét.

Lásd a „Vízkeménység” című szakaszt.

## 13.5 Vízkeménység

Ha nagy vagy közepes a vízkeménység a körzetében, akkor célszerű vízlágyítót használni a mosógépekben. Olyan körzetekben, ahol alacsony a vízkeménység nem szüksége vízlágyító használatára.

A körzetében lévő vízkeménység megérdeklődéséhez a helyi vízellátó vállalatához forduljon.

Megfelelő mennyiségű vízlágyítót alkalmazzon. Mindig tartsa be a termék csomagolásán található útmutatásokat.

## 13.6 Szárítási tanácsok

### A szárítási ciklus előkészítése

- Nyissa ki a vízcsapot.
- Ellenőrizze, hogy a lefolyócső megfelelően a helyére van-e téve. További információkért lapozzon az üzembe helyezés fejezetre.
- A szárítóprogramok esetén használható maximális töltettel kapcsolatosan tekintse meg a programok táblázatát.

## 13.7 Szárításra nem alkalmas ruhaneműk





### Ne állítson be szárítóprogramot az alábbi ruhaneműhöz:

- Nagyon kényes darabok.
- Műszálás függönyök.
- Fémbetéttel rendelkező ruhadarabok.
- Nejlónharisnyák.
- Paplanok.
- Paplanhuzat.
- Takarók.
- Anorákok.
- Hálószákok.
- Hajspray, körömlakklemosó vagy ehhez hasonló anyagmaradványokkal szennyezett szövetek.
- Habszivaccsal vagy habszivaccshoz hasonló anyagokkal bélelt ruhadarabok.



## 13.8 Ruhanemű kezelési címkéje

A ruhanemű szárításakor tartsa be a gyártói címkén található utasításokat:

-  = Gépben szárítható
-  = A szárítás magas hőmérsékletű
-  = A szárítás alacsony hőmérsékletű
-  = Gépben nem szárítható.

## 13.9 A szárítási ciklus időtartama

A szárítási idő a következőktől függően változhat:

- az utolsó centrifugálás sebessége
- szárazsági fok
- az anyag fajtája
- a töltet tömege

## 13.10 További szárítás

Ha a szárítóprogram végén a ruhanemű még nedves, válasszon ismét egy rövid szárítási ciklust.



### VIGYÁZAT!

**A szövetek gyűrődésének, valamint annak az elkerüléséhez, hogy a ruhák összemenjenek, ne szárítsa túl a ruhákat.**

## 13.11 Általános tanácsok

Tekintse meg a „Szárítóprogramok” táblázatot az **átlagos** szárítási időhöz. A gyakorlati tapasztalatok birtokában jobb hatásfokú szárítás érhető el. Jegyezze fel a szárítási időtartamot a korábban végrehajtott ciklusok esetében.

A sztatikus feltöltődés elkerüléséhez a szárítási ciklus végén:

1. Használjon öblítőszeret a mosási ciklushoz.
2. Használjon speciális, szárítógépekhez használható öblítőszeret.

A szárítóprogram befejeződése után azonnal vegye ki a ruhaneműt.

# 14. ÁPOLÁS ÉS TISZTÍTÁS



### VIGYÁZAT!

Olvassa el a „Biztonság” című fejezetet.

## 14.1 Külső tisztítás

Csak szappannal és meleg vízzel tisztítsa a készüléket. Hagyjon minden felületet megszáradni.



### FIGYELMEZTETÉS!

Ne használjon alkoholt, oldószereket vagy vegyszereket.

## 14.2 Vízkötelenítés

Ha nagy vagy közepes a vízkeménység a körzetében, akkor célszerű vízkötelenítőt használni a mosógépekben.

Rendszeresen ellenőrizze a dobot, hogy megakadályozza vízkő- és rozsdarészecskék képződését.

Csak mosógéphez való termékeket használjon a rozsdarészecskék eltávolítására. Ezt a ruhamosástól külön végezze.



Mindig tartsa be a termék csomagolásán található útmutatásokat.

## 14.3 Karbantartási mosás

Az alacsony hőmérsékletű programok használata esetén előfordulhat, hogy mosószer marad a dobben. Rendszeresen végezzen karbantartási mosást. Ennek elvégzéséhez:

- Szedje ki a ruhaneműt a dobból.
- Egy kevés mosószerrel, maximális hőmérsékleten, pamut mosására szolgáló, rövid programot használjon.

### 14.4 Az ajtó tömítése

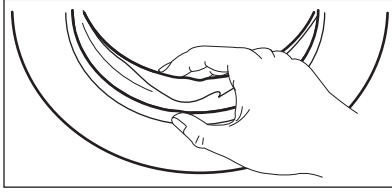

Rendszeresen ellenőrizze a tömítést, és minden idegen tárgyat távolítson el a belső részéről.

### 14.5 A mosószer-adagoló tisztítása

1.

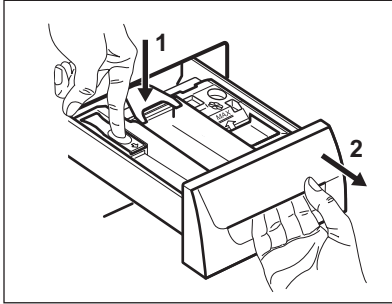

2.

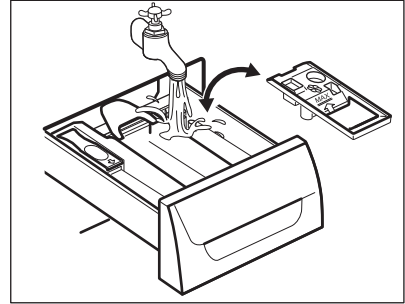

3.

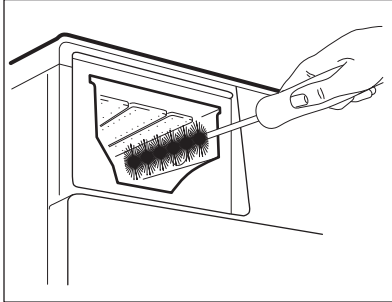

4.

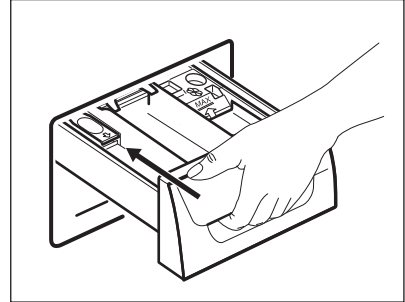

### 14.6 A leeresztő szűrő tisztítása



Ne kezdje el a szűrő tisztítását mindaddig, amíg a készülékben lévő víz forró.

1.

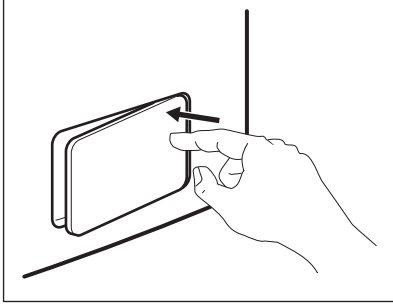

2.

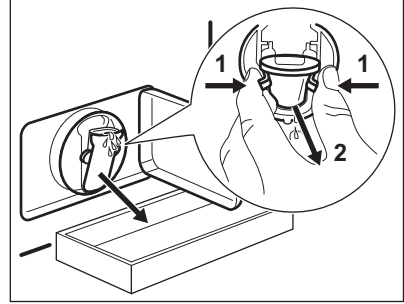

3.

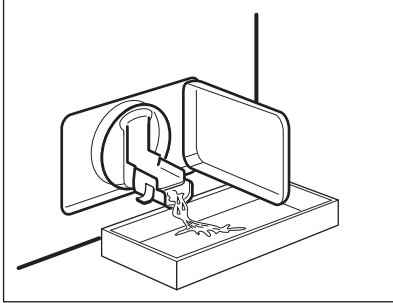

4.

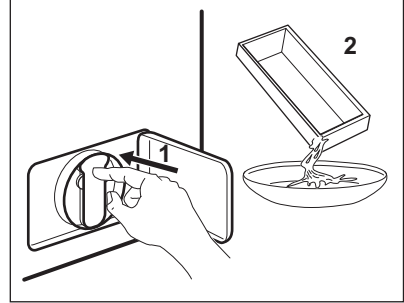

5.

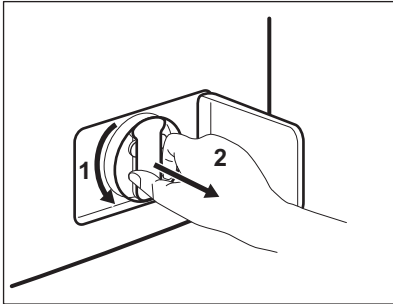

6.

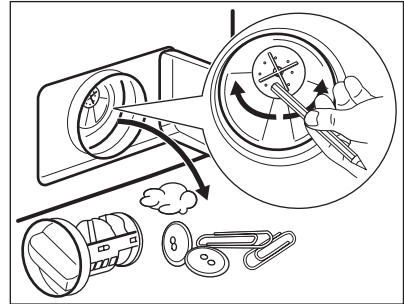

7.

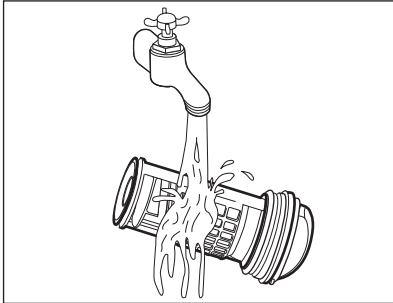

8.

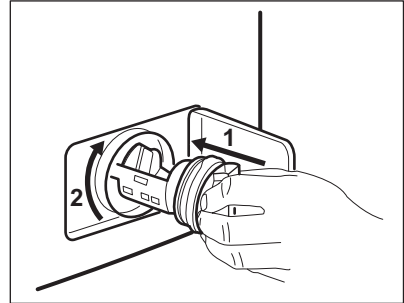

9.

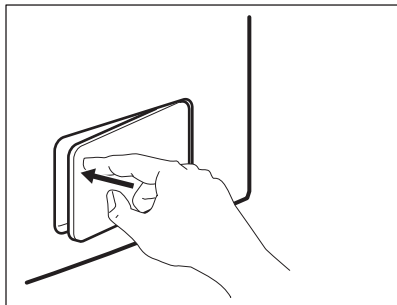

### 14.7 A befolyócső és a szelepszűrő tisztítása

1.

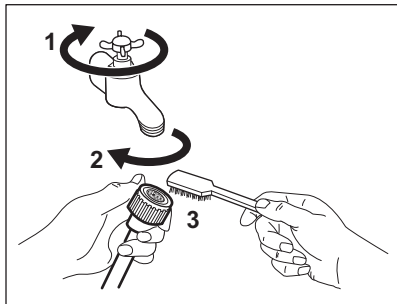

2.

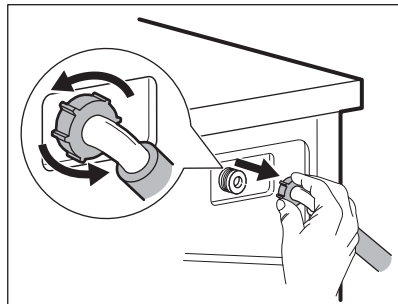

3.

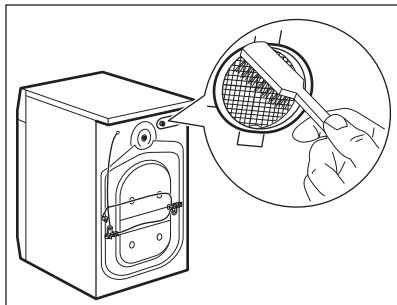

4.

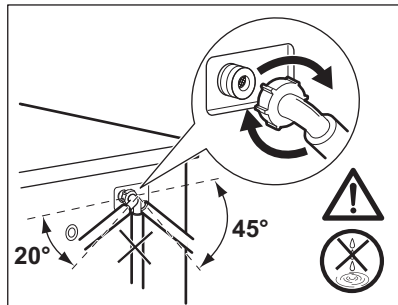

### 14.8 Vészleeresztés

Hibás működés miatt a készülék nem tudja a vizet leereszteni.

Ha ez történik, akkor végezze el a „A lefolyószűrő tisztítása” című rész (1) - (9) lépéseiben leírtakat. Szükség esetén tisztítsa meg a szivattyút.

Amikor vészleeresztési eljárással engedi le a vizet, akkor ismét be kell kapcsolnia a leeresztőrendszert:

1. Öntsön 2 liter vizet a mosószer-adagoló főmosási rekeszébe.
2. A víz leeresztéséhez indítsa el a programot

## 14.9 Fagyveszély

Ha olyan helyen van a készülék elhelyezve, ahol 0 °C alatt lehet a hőmérséklet, akkor engedje ki a megmaradt vizet a befolyócsőből és a leeresztő szivattyúból.

1. Húzza ki a hálózati csatlakozódugót a konnektorból.
2. Zárja el a vízcsapot.
3. Tegye a befolyócső két végét egy tartályba, és hagyja a csőből kifolyni a vizet.
4. Üritse ki a leeresztő szivattyút. Tekintse át a vészleeresztési eljárást.

5. Amikor üres a vízszivattyú, akkor szerelje ismét vissza a befolyócsövet.



### VIGYÁZAT!

Ellenőrizze, hogy magasabb-e 0 °C-nál a hőmérséklet, mielőtt ismét használja a készüléket. A gyártó nem felelős az alacsony hőmérsékletek miatt keletkező károkért.

## 15. HIBAELEHÁRÍTÁS



### VIGYÁZAT!

Olvassa el a „Biztonság” című fejezetet.

### 15.1 Bevezetés

A készülék nem indul el, vagy működés közben leáll.

Először próbálja meg kiküszöbölni a problémát (lásd a táblázatot). Ha a probléma továbbra is fennáll, akkor forduljon a márkaszervizhez.

**Egyes problémák esetén hangjelzések hallhatóak, és riasztási kód jelenik meg a kijelzőn:**

- **E10** - A készülék nem tölti be megfelelően a vizet.

- **E20** - A készülék nem ereszt le a vizet.
- **E40** - A készülék ajtaja nyitva van, vagy nem megfelelően van bezárva. Kérjük, ellenőrizze az ajtót.
- **E40** - A hálózati feszültség ingadozik. Várja meg, hogy a feszültség ingadozás megszűnjön.
- **E91** - Nincs kommunikáció a készülék elektronikus alkatrészei között. Kapcsolja ki, majd kapcsolja be újra a készüléket.



### VIGYÁZAT!

Mielőtt ellenőrné, kapcsolja ki a készüléket.

### 15.2 Lehetséges meghibásodások

Jelenség	Lehetséges megoldás
A program nem indul el.	Ügyeljen arra, hogy a villásdugó be legyen dugva a hálózati aljzatba.
	Ellenőrizze, hogy a készülék ajtaja be van-e csukva.
	Ellenőrizze, hogy nem oldott-e ki valamelyik biztosíték a biztosítékdozobban.
	Ellenőrizze, hogy megnyomta-e az Indítás/Szünet gombot.
	Ha késleltetett indítás van beállítva, törölje azt, vagy várja meg a visszaszámlálás befejeződését.

Jelenség	Lehetséges megoldás
	Kapcsolja ki a Gyerekzár funkciót, ha az be van kapcsolva.
A készülék nem tölti be megfelelően a vizet.	Ellenőrizze, hogy nyitva van-e a vízcsap.
	Ellenőrizze, hogy a hálózati víznyomás nem túl alacsony-e. Ezzel kapcsolatban kérjen tájékoztatást a helyi vízműtől.
	Ellenőrizze, hogy a vízcsap nincs-e eltömődve.
	Ellenőrizze, hogy a vízbefolyó-tömlőben és a szelepből található szűrők egyike nincs-e eltömődve. Nézze meg az „Ápolás és tisztítás” című részt.
	Ellenőrizze, hogy a vízbefolyó-tömlő nincs-e megcsavarodva vagy megtörve.
	Ellenőrizze, hogy megfelelő-e a befolyócső csatlakoztatása.
A készülék nem tölt be vizet, majd azonnal leereszti azt.	Ellenőrizze, hogy megfelelő helyzetben van-e a kifolyócső. Lehetséges, hogy kifolyócső túl alacsonyan helyezkedik el.
A készülék nem engedi ki a vizet.	Ellenőrizze, hogy a szifon nincs-e eltömődve.
	Ellenőrizze, hogy a kifolyócső nincs-e megcsavarodva vagy megtörve.
	Ellenőrizze, hogy a lefolyószűrő nincs-e eltömődve. Szükség esetén tisztítsa meg a szűrőt. Nézze meg az „Ápolás és tisztítás” részt.
	Ellenőrizze, hogy megfelelő-e a kifolyócső csatlakoztatása.
	Állítsa be a szivattyúzás programot, ha szivattyúzás nélküli programot állított be.
	Állítsa be a szivattyúzás programot, ha olyan kiegészítő funkciót állított be, melynek végén a víz a dobban marad.
A centrifugálási szakasz nem működik, vagy a mosási ciklus szokatlanul sokáig tart.	Indítsa el a centrifugálási programot.
	Ellenőrizze, hogy a lefolyószűrő nincs-e eltömődve. Szükség esetén tisztítsa meg a szűrőt. Nézze meg az „Ápolás és tisztítás” részt.
	Ilyen esetben kézzel rendezze el a dobban a darabokat, majd indítsa újra a centrifugálási szakaszt. Ezt a jelenséget kiegyensúlyozási hiba is kiválthatja.
Víz van a padlón.	Ellenőrizze, hogy a vízcsövek vízcsatlakozásai szorosan meg vannak-e húzva, és nincs-e vízszivárgás.

Jelenség	Lehetséges megoldás
	Ellenőrizze, hogy nincsenek-e sérülések a kifolyócsövön.
	Ellenőrizze, hogy a megfelelő minőségű és mennyiségű mosószert használja-e.
Nem lehet kinyitni a készülék ajtaját.	Ellenőrizze, hogy a mosási program befejeződött-e.
	Állítsa be a szivattyúzás vagy centrifugálás programot, ha víz van a dobben.
	Ellenőrizze, hogy a készülék kap-e tápfeszültséget.
	Ezt a jelenséget a készülék hibája okozhatja. Forduljon a márkaszervizhez. Ha ki kell nyitnia az ajtót, alaposan olvassa el az «Ajtó nyitása vészhelyzetben» című szakaszt.
A készülékből szokatlan zajok hallatszanak.	Ellenőrizze, hogy megfelelő-e a készülék vízszintezése. Olvassa el az „Üzembe helyezés” című részt.
	Ellenőrizze, hogy eltávolította-e a csomagolást és/vagy a szállítási rögzítőcsavarokat. Olvassa el az „Üzembe helyezés” című részt.
	Tegyen több ruhát a dobba. Lehetséges, hogy a töltet túl kicsi.
A ciklus rövidebb, mint a kijelzett idő.	A készülék a töltet súlya alapján kiszámítja az új mosási időt. Lásd a „Fogyasztási értékek” c. fejezetet.
A ciklus hosszabb, mint a kijelzett idő.	A kiegyensúlyozatlan ruhatöltet megnöveli az időtartamot. Ez a készülék normális viselkedése.
Nem kielégítő a mosás eredménye.	Növelje a mosószer mennyiségét, vagy használjon másikat.
	A ruhák mosása előtt használjon speciális tisztítószereket a makacs szennyeződések eltávolítására.
	Ellenőrizze, hogy megfelelő hőmérsékletet állított-e be.
	Csökkentse a töltetet.
Nem lehet beállítani egy kiegészítő funkciót.	Ügyeljen arra, hogy csak a szükséges gombot/gombokat nyomja meg.
A készülék nem vagy nem megfelelően szárít.	Nyissa ki a vízcsapot.
	Ellenőrizze, hogy a lefolyósűrő nincs-e eltömődve.
	Csökkentse a töltet mennyiségét.
	Ellenőrizze, hogy a megfelelő ciklust választotta-e, és ha szükséges, állítson be egy további, rövid szárítási időtartamot is.

Jelenség	Lehetséges megoldás
A ruhanemű tele van különböző színű szösszel.	<p>A különböző színű szösszök az előzőleg kimosott ruhából származnak:</p> <ul style="list-style-type: none"> <li>• A szárítási fázis segít a szösszök egy részének eltávolításában.</li> <li>• Tisztítsa meg a ruhát egy szössz eltávolítóval.</li> </ul> <p>Ha a dobban nagy mennyiségű szössz marad, tisztításához futtassa le a speciális tisztító programot (a további részleteket lásd a „Szösszök a ruhaneműn” című részben).</p>

Ellenőrzés után kapcsolja be a készüléket. A program a megszakítási ponttól folytatódik. Ha a probléma ismét jelentkezik, akkor forduljon a márkaszervizhez. Ha a kijelző a fentiekől eltérő riasztási kódot mutat. Kapcsolja ki majd be a készüléket. Ha a probléma továbbra is fennáll, akkor forduljon a márkaszervizhez.

## 16. AJTÓ NYITÁSA VÉSZHELYZETBEN

Áramszünet vagy a készülék meghibásodása esetén a készülék ajtaja zárva marad. Az áramkimaradás megszűnése után a mosóprogram folytatódik. Ha meghibásodás esetén az ajtó zárva marad, kinyitása a vészhelyzeti nyitás funkcióval végezhető el.

Az ajtó kinyitása előtt:



**FIGYELMEZTETÉS!**  
Ellenőrizze, hogy a víz és a mosás alatt álló ruha nem forró-e. Szükség esetén várja meg, hogy lehűljenek.



**FIGYELMEZTETÉS!**  
Ellenőrizze, hogy a dob nem forog-e. Szükség esetén várja meg, hogy a dob megálljon.



Ellenőrizze, hogy a víz szintje a dobban nem túl magas-e. Szükség esetén végezze el a vészleeresztést (lásd a „Vészleeresztés” szakaszt az „Ápolás és tisztítás” című fejezetben).

Az ajtó kinyitásához a következők szerint járjon el:

1. Nyomja meg a On/Off gombot a készülék kikapcsolásához.
2. Húzza ki a hálózati csatlakozódugót a konnektorból.
3. Nyissa ki a szűrőfedelelet.
4. Tartsa lehúzva a vésznyitó elemet, és közben nyissa ki a készülék ajtaját.

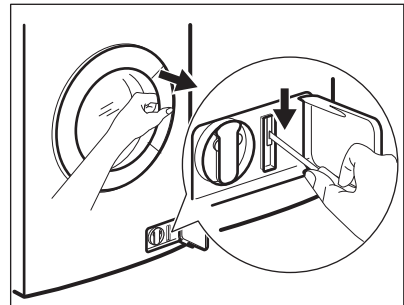

5. Vegye ki a ruhákat, majd csukja be a készülék ajtaját.
6. Csukja vissza a szűrőfedelelet.



## 17. MŰSZAKI ADATOK

Méreték	Szélesség / magasság / mélység / teljes mélység	600 mm/ 850 mm/ 522 mm/ 555 mm
Elektromos csatlakoztatás	Feszültség Összteljesítmény Biztosíték Frekvencia	230 V 2200 W 10 A 50 Hz
A szilárd részecskék és nedvesség bejutása elleni védelmet a védőburkolat biztosítja, kivéve ahol az alacsony feszültségű részeket nem védi ez burkolat		IPX4
Hálózati víznyomás	Minimum Maximum	0,5 bar (0,05 MPa) 8 bar (0,8 MPa)
Maximális mosási töltet	Pamut	7 kg
Maximális szárítási töltet	Pamut Műszál	4 kg 2 kg
Centrifugálási sebesség	Maximum	1400 ford./perc

## 18. KÖRNYEZETVÉDELMI TUDNIVALÓK

A  következő jelzéssel ellátott anyagokat hasznosítsa újra. Újrahasznosításhoz tegye a megfelelő konténerekbe a csomagolást. Járuljon hozzá környezetünk és egészségünk védelméhez, és hasznosítsa újra az elektromos és elektronikus hulladékot. A

 tiltó szimbólummal ellátott készüléket ne dobja a háztartási hulladék közé. Juttassa el a készüléket a helyi újrahasznosító telepre, vagy lépjen kapcsolatba a hulladékkezelésért felelős hivatallal.





www.electrolux.com/shop



132927100-A-382015

