

EWF 1284BR

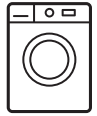

HR	Perilica rublja	Upute za uporabu	2
HU	Mosógép	Használati útmutató	24
LT	Skalbyklė	Naudojimo instrukcija	48

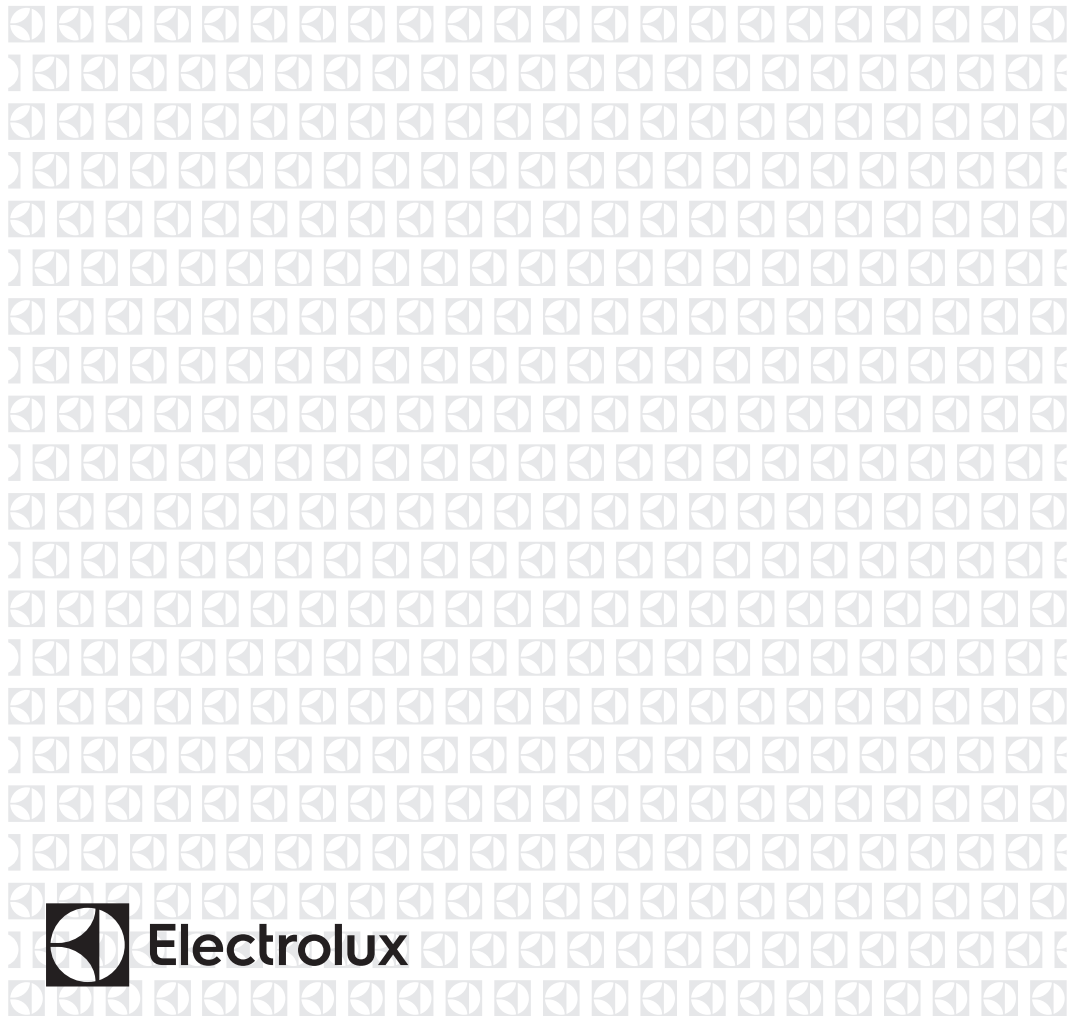

SADRŽAJ

1. INFORMACIJE O SIGURNOSTI.....	3
2. SIGURNOSNE UPUTE.....	4
3. OPIS PROIZVODA.....	5
4. UPRAVLJAČKA PLOČA.....	6
5. TABLICA PROGRAMA.....	7
6. POTROŠNJA.....	8
7. OPCIJE.....	9
8. POSTAVKE.....	10
9. PRIJE PRVE UPORABE.....	11
10. SVAKODNEVNA UPORABA.....	11
11. SAVJETI.....	15
12. ČIŠĆENJE I ODRŽAVANJE.....	16
13. RJEŠAVANJE PROBLEMA.....	20
14. TEHNIČKI PODACI.....	22

MISLIMO NA VAS

Hvala vam što ste kupili Electrolux uređaj. Izabrali ste proizvod koji sa sobom donosi desetljeća profesionalnog iskustva i inovacija. Domišljat i elegantan, projektiran je misleći na vas. Stoga, uvijek kada ga koristite, možete biti sigurni znajući da ćete svaki put dobiti izvrsne rezultate.

Dobrodošli u Electrolux.

Posjetite našu internetsku stranicu za:



Dobivanje savjeta o korištenju, prospekata, rješavanju problema, servisnim informacija:

www.electrolux.com



Registriranje vašeg proizvoda za bolji servis:

www.registerelectrolux.com



Kupovinu dodatne opreme, potrošnog materijala i originalnih rezervnih dijelova za vaš uređaj:

www.electrolux.com/shop

BRIGA O KUPCIMA I SERVIS

Preporučujemo uporabu originalnih rezervnih dijelova.

Prilikom kontaktiranja ovlaštenog servisnog centra, provjerite da su vam dostupni sljedeći podaci: Model, PNC, serijski broj.

Informacije možete pronaći na nazivnoj pločici.

 Upozorenje / Oprez - sigurnosne informacije

 Opće informacije i savjeti

 Ekološke informacije

Zadržava se pravo na izmjene.

1. ⚠ INFORMACIJE O SIGURNOSTI

Prije postavljanja i korištenja uređaja, pažljivo pročitajte isporučene upute. Proizvođač nije odgovoran ako nepravilno postavljanje i uporaba uređaja uzrokuje ozljede i oštećenja. Upute uvijek čuvajte s uređajem, za buduće potrebe.

1.1 Sigurnost djece i slabijih osoba

- Ovaj uređaj mogu koristiti djeca od 8 godina pa na više i osobe smanjenih tjelesnih, osjetilnih ili mentalnih mogućnosti ili osobe koje ne raspolažu iskustvom ili znanjem ako su pod nadzorom osobe odgovorne za njihovu sigurnost i rade po uputama koje se odnose na sigurno korištenje uređaja te razumiju uključene opasnosti.
- Ne dozvolite djeci da se igraju s uređajem.
- Djeca mlađa od 3 godine trebaju se držati podalje ako nisu pod trajnim nadzorom.
- Svu ambalažu čuvajte izvan dohvata djece.
- Sve deterdžente čuvajte izvan dohvata djece.
- Djecu i kućne ljubimce držite podalje od vrata uređaja dok su otvorena.
- Čišćenje i održavanje uređaja ne smiju obavljati djeca bez nadzora.

1.2 Opća sigurnost

- Ne mijenjajte specifikacije ovog uređaja.
- Poštujte ograničenja za maksimalnu količinu punjenja 8 kg (pogledajte poglavlje "Tablice programa").
- Radni tlak vode (minimalni i maksimalni) mora biti između 0,5 bara (0,05 MPa) i 8 bara (0,8 MPa).
- Ventilacijski otvor na dnu (ako postoji) ne smije biti prekriven tepihom.
- Uređaj se treba priključiti na vodovodnu mrežu pomoću isporučenog novog kompleta cijevi. Stari komplet cijevi ne smije se ponovno upotrijebiti.

- Ako je kabel za napajanje oštećen, proizvođač ili ovlašteni servisni centar ili slična kvalificirana osoba mora ga zamijeniti kako bi se izbjegla opasnost.
- Prije održavanja, uređaj isključite i utikač izvucite iz utičnice mrežnog napajanja.
- Za čišćenje uređaja ne koristite raspršivanje vode i pare.
- Uređaj očistite vlažnom mekom krpom. Koristite isključivo neutralni deterdžent. Nikada ne koristite abrazivna sredstva, jastučice za ribanje, otapala ili metalne predmete.

2. SIGURNOSNE UPUTE

2.1 Postavljanje

- Skinite pakiranje i transportne vijke.
- Sačuvajte transportne vijke. Kada budete ponovno premještali uređaj, morat ćete blokirati bubanj.
- Budite pažljivi kada pomičete uređaj jer je težak. Obavezno nosite zaštitne rukavice.
- Ne postavljajte i ne koristite oštećeni uređaj.
- Pridržavajte se uputa za instalaciju isporučenih s uređajem.
- Uređaj ne postavljajte ili ne upotrebljavajte na mjestima gdje je temperatura niža od 0 °C ili gdje je izložen vremenskim utjecajima.
- Provjerite je li pod u prostoriji gdje postavljate uređaj ravan, čvrst, otporan na toplinu i čist.
- Provjerite kruži li zrak između uređaja i poda.
- Prilagodite nožice kako biste osigurali dovoljno prostora između uređaja i tepiha.
- Uređaj ne postavljajte na mjesta gdje se vrata uređaja ne mogu do kraja otvoriti.

2.2 Spajanje na električnu mrežu

- Uređaj mora biti uzemljen.
- Uvijek koristite pravilno ugrađenu utičnicu sa zaštitom od strujnog udara.

- Provjerite podudaraju li se električni podaci na nazivnoj pločici s električnim napajanjem. Ako to nije slučaj, kontaktirajte električara.
- Ne koristite adaptere s više utičnica i produžne kabele.
- Pazite da ne oštetite utikač i kabel napajanja. Ako je potrebno zamijeniti električni kabel, to mora izvršiti ovlašteni servisni centar.
- Utikač kabela napajanja utaknite u utičnicu tek po završetku postavljanja. Provjerite postoji li pristup utikaču nakon postavljanja.
- Kabel napajanja ili utikač ne dodirujte vlažnim rukama.
- Ne povlačite kabel napajanja kako biste izvukli utikač iz utičnice. Uvijek uhvatite i povucite utikač.
- Samo za za Ujedinjeno Kraljevstvo i Irsku: Uređaj ima glavni osigurač od 13 ampera. Ako je potrebno zamijeniti osigurač u utikaču, koristite osigurač od 13 A ASTA (BS1362).
- Ovaj je uređaj usklađen s direktivama EEU.

2.3 Spajanje na dovod vode

- Pripravite da ne oštetite crijeva za vodu.
- Prije priključivanja uređaja na nove cijevi ili cijevi koje se dugo nisu koristile neka voda teče sve dok ne postane potpuno čista.

- Prilikom prve upotrebe uređaja provjerite da nema curenja.

2.4 Uporaba



UPOZORENJE!

Opasnost od ozljeda, električnog udara, vatre, opekotina ili oštećenja uređaja.

- Ovaj uređaj koristite samo u kućanstvu.
- Pridržavajte se sigurnosnih uputa na ambalaži deterdženta.
- Zapaljive predmete ili predmete namočene zapaljivim sredstvima ne stavljajte u uređaj, pored ili na njega.
- Provjerite jeste li iz rublja uklonili sve metalne predmete.
- Ispod uređaja ne stavljajte spremnik za prikupljanje eventualnog curenja. Kontaktirajte ovlašteni servisni centar

kako biste provjerili koji se pribor može upotrijebiti.

- Ne dodirujte staklo na vratima dok program traje. Staklo može biti vruće.

2.5 Servisiranje

- Za popravak uređaja kontaktirajte ovlašteni servis.
- Koristite samo originalne rezervne dijelove.

2.6 Odlaganje



UPOZORENJE!

Opasnost od ozljede ili gušenja.

- Iskopčajte uređaj iz napajanja.
- Prerežite električni kabel i bacite ga.
- Uklonite bravicu vrata kako biste spriječili da se djeca i kućni ljubimci zatvore u uređaj.

3. OPIS PROIZVODA

3.1 Pregled uređaja

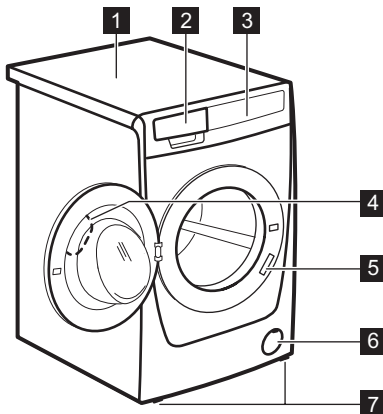

- 1 Radna ploča
- 2 Spremnik za deterdžent
- 3 Upravljačka ploča
- 4 Ručica na vratima
- 5 Natpisna pločica
- 6 Filtar odvodne pumpe
- 7 Nožica za poravnavanje uređaja

4. UPRAVLJAČKA PLOČA

4.1 Opis upravljačke ploče

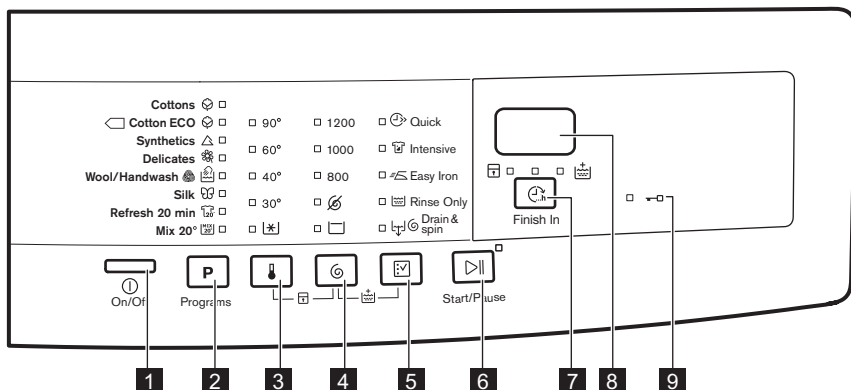





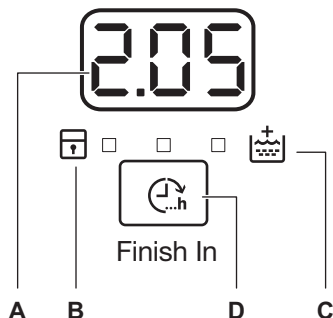





- 1 Tipka Uključeno/Isključeno (Uključeno/Isključeno)
- 2 Tipka za odabir programa **P**
- 3 Dodirna tipka za odabir temperature
- 4 Dodirna tipka za odabir brzine centrifuge
- 5 Dodirna tipka za odabir opcija
- 6 Tipka Start/Pauza
- 7 Dodirna tipka vremena završetka (Završiti za)
- 8 Zaslon
- 9 Indikator zaključanih vrata

4.2 Zaslon



- A) Područje vremena:
 - 1.25: trajanje programa
 - 3h: "završiti u" vrijeme
 - E 20: šifre alarma
 - E r r: poruka pogreške
 - 0: program pranja je završen.
- B) Indikator roditeljske zaštite:
 - Indikator se uključuje kad uključite uređaj.
- C) Indikator dodatnog ispiranja:
 - Indikator se uključuje kad uključite ovu opciju.
- D) Dodirna tipka Završiti za.

5. TABLICA PROGRAMA

Program Raspon tempera- ture	Maksimalna količina rublja Maksimalna brzina centri- fuge	Opis programa (Vrsta punjenja i zaprljanost)
Pamuk  90°C - hladno	8 kg 1200 o/min	Bijeli i šareni pamuk postojećih boja. Normalno i slabo zaprljano.
 Pamuk ECO ¹⁾  60°C - 40°C	8 kg 1200 o/min	Bijeli i šareni pamuk postojećih boja. Normalno zaprljano. Smanjuje se potrošnja energije i produljuju se vrijeme pranja.
Sintetika  60°C - hladno	3 kg 1200 o/min	Predmeti od sintetike ili miješanih tkanina. Normalno zaprljano.
Osjetljivo  40°C - hladno	3 kg 1200 o/min	Osjetljive tkanine poput akrila, viskoze, predmeti od poliestera. Normalno zaprljano.
Vuna/ručno pranje   40°C - hladno	2 kg 1200 o/min	Vuneni predmeti perivi u perilici, vuneni predmeti koji se peru ručno i osjetljive tkanine sa simbolom "ručno pranje".²⁾
Svila  30°C	1 kg 800 o/min	Posebni program za za predmete od svile i miješane sintetike.
Osvežavanje 20 min  40°C - 30°C	1 kg 1200 o/min	Vrlo kratki ciklus za pamučne i sintetičke predmete lagano zaprljane ili samo jednom nošene.
Mješovito 20°  20°C	2 kg 1200 o/min	Poseban program za lagano zaprljane pamučne, sintetičke i mješovite tkanine. Postavite ovaj program kako biste smanjili potrošnju energije. Provjerite je li deterdžent namijenjen za pranje na niskim temperaturama kako biste ostvarili dobre rezultate pranja ³⁾ .

1) Standardni programi za vrijednosti razine potrošnje energije. U skladu s odredbom 1061/2010, ovi programi predstavljaju "Standardni program za pranje pamuka na 60°C" i "Standardni program za pranje pamuka na 40°C". To su najučinkovitiji programi po pitanju kombinacije potrošnje vode i energije za pranje normalno uprljanog pamučnog rublja.













Temperatura vode u određenoj fazi pranja može se razlikovati od nazivne temperature odabranog programa.

2) Tijekom ovog ciklusa bubanj se polako okreće kako bi se osiguralo nježno pranje. Može izgledati da se bubanj ne okreće ili da se ne okreće ispravno. To se smatra normalnim radom uređaja.

3) Nije uključena nijedna kontrolna žaruljica temperature .

Kompatibilnost opcija programa

Program										
	■	■	■	■	■	■	■	■	■	■
	■	■	■	■		■		■	■	■
	■	■	■	■	■	■	■	■	■	■
	■	■	■	■	■		■	■	■	■
	■	■	■			■		■	■	
		■				■		■	■	
	■	■	■			■		■	■	
	■	■	■		■			■	■	

1) Kada postavite ovu opciju preporučujemo da smanjite količinu rublja. Može se ostaviti i količina za puno punjenje, ali rezultati pranja neće biti dobri. Preporučena kol. rublja: pamuk: 4 kg, sintetika i osjetljive tkanine: 1,5 kg.

6. POTROŠNJA



Podaci u ovoj tablici su približni. Razni čimbenici mogu promijeniti podatke: količina i vrsta rublja, voda i temperatura okoline.



Na početku programa na zaslonu se prikazuje trajanje programa za maksimalno punjenje. Tijekom faze pranja automatski se izračunava trajanje programa i može se značajno skratiti ako je punjenje manje od maksimalne količine (npr. pamuk na 60°C, maksimalno punjenje 8 kg, trajanje programa prelazi 2 sata; stvarno punjenje 1 kg, trajanje programa nije niti 1 sat). Kada program izračunava stvarno trajanje programa točka trepti na zaslonu.

Programi	Količina rublja (kg)	Potrošnja električne energije (kWh)	Potrošnja vode (u litrama)	Približno trajanje programa (u minutama)	Preostala vlaga (%) ¹⁾
Pamuk 60 °C	8	1,35	70	159	53
Pamuk 40 °C	8	0,87	69	158	53
Sintetika 40 °C	3	0,60	56	103	35
Osjetljivo 40 °C	3	0,55	59	81	35

Programi	Količina rublja (kg)	Potrošnja električne energije (kWh)	Potrošnja vode (u litrama)	Približno trajanje programa (u minutama)	Preostala vlaga (%) ¹⁾
Vuna/ručno pranje 30 °C ²⁾	2	0,30	53	57	30
Standardni programi za pamuk					
Standardni program za pamuk na 60 °C	8	0,96	52	244	53
Standardni program za pamuk na 60 °C	4	0,73	40	210	53
Standardni program za pamuk na 40 °C	4	0,62	41	196	53

1) Po završetku faze centrifuge.

2) Nije dostupno kod nekih modela.

Isključeno stanje (W)	Način rada Stanje pripravnosti (W)
0,48	0,48
Podaci navedeni u gornjoj tablici su u skladu s odredbom komisije EU 1015/2010 za primjenu direktive 2009/125/EZ.	

7. OPCIJE

7.1 Temperatura

Pomoću ove opcije možete smanjiti zadanu temperaturu.

Indikator = hladna voda.

Uključuje se indikator postavljene temperature.

7.2 Centrifugiranje

Pomoću ove opcije možete smanjiti zadanu brzinu centrifuge.

Uključuje se indikator postavljene brzine.

Dodatne opcije centrifugiranja:

Bez centrifuge 

- Ovu opciju postavite za isključenje svih faza centrifuge. Dostupna je samo faza izbacivanja vode.

- Uključuje se odgovarajuće indikatorsko svjetlo.
- Postavite ovu opciju za vrlo osjetljive tkanine.
- Faza ispiranja upotrebljava više vode za određene programe pranja.

Zadržavanje vode 

- Postavite ovu funkciju kako bi se spriječilo gužvanje tkanina.
- Uključuje se odgovarajuće indikatorsko svjetlo.
- Voda ostaje u bubnju kada program završi.
- Bubanj se okreće u pravilnim razmacima kako bi se spriječilo gužvanje rublja.
- Vrata ostaju zaključana. Kako biste otvorili vrata, morate izbaciti vodu.



Za ispuštanje vode pogledajte "Po završetku programa".

7.3 Brzo

Pomoću ove opcije možete skratiti trajanje programa pranja.

Postavite ovu funkciju za lagano zaprljano rublje ili predmete koje treba osvježiti.

Uključuje se odgovarajuće indikatorsko svjetlo.

7.4 Intenzivno

S tom opcijom možete prati jako zaprljano rublje.

Ciklus pranja s ovom opcijom traje dulje.

Uključuje se odgovarajuće indikatorsko svjetlo.

7.5 Lako glačanje

Uređaj pažljivo pere i centrifugira rublje kako bi se spriječilo gužvanje.

Uređaj smanjuje brzinu centrifuge, troši više vode i prilagođava trajanje programa vrsti rublja.

Uključuje se odgovarajuće indikatorsko svjetlo.

7.6 Samo ispiranje

S tom opcijom možete obaviti samo zadnje ispiranje odabranog programa pranja.

Također, ako postavite opciju Dodatno ispiranje () uređaj dodaje dva ili više ispiranja.

Uključuje se odgovarajuće indikatorsko svjetlo.

7.7 Izbacivanje vode i centrifugiranje

S tom opcijom možete obaviti ciklus centrifugiranja i izbacivanja vode.

Ta faza centrifuge prikladna je za program pranja koji postavite.



Također, ako postavite opciju Bez Centrifuge () uređaj samo izbacuje vodu.

7.8 Završiti za

S tom opcijom možete postaviti broj sati tijekom kojih želite da vaš program pranja završi.

Možete postaviti od najmanje 3 sata do najviše 20 sati.

Zaslon prikazuje broj sati a indikator iznad tipke  je uključen.

7.9 Dodatno ispiranje

Pomoću ove opcije možete programu pranja dodati nekoliko ispiranja.

Ovu opciju koristite za osobe koje su alergične na deterđente i u područjima s mekom vodom.

Uključuje se odgovarajući indikator.¹⁾

8. POSTAVKE

8.1 Dodatno ispiranje

Ovom funkcijom možete trajno uključiti dodatno ispiranje kada podesite novi program.

- Za **uključivanje/isključivanje** te opcije istovremeno dodirnite tipke  i









sve dok se indikator  **ne uključi/isključi**.

8.2 Roditeljska zaštita

Pomoću ove opcije možete spriječiti da se djeca igraju s upravljačkom pločom.

¹⁾ U odjeljku "Postavke" pogledajte kako uključiti tu opciju.

- Za **uključivanje/isključivanje** te opcije dodirnite tipke  i  sve dok se indikator  **ne uključi/isključi**. Tu opciju uključite nakon što dodirnete tipku : tipke su zaključane (osim tipke ).

 Ta opcija ostaje uključena čak i kad isključite uređaj.

8.3 Zvučni signali

Zvučni signali oglašavaju se kada je:

- Program pranja završen.
 - Uređaj u kvaru.
- Za **uključivanje/isključivanje** zvučnih signala, na 4 sekundi istovremeno dotdirmite tipke **P** i .

 Ako isključite zvučne signale, oni će nastaviti s radom ako dođe do kvara uređaja.

9. PRIJE PRVE UPORABE

1. Stavite malu količinu deterdženta u pretinac za fazu pranja.
2. Odaberite i pokrenite program za pamučno rublje na najvišoj temperaturi bez rublja.

Na taj ćete način ukloniti moguću preostalu prljavštinu s bubnja i kade.

10. SVAKODNEVNA UPORABA

 **UPOZORENJE!**
Pogledajte poglavlja sa sigurnosnim uputama.

 **POZOR!**
Provjerite da između brtve i vrata nema rublja. Postoji opasnost od curenja vode ili oštećenja rublja.

10.1 Umetanje rublja

1. Otvorite vrata uređaja
 2. Bujanj napunite rubljem umećući jedan po jedan komad.
 3. Protresite rublje prije stavljanja u uređaj.
- Pripazite da bujanj ne pretrpate rubljem.
4. Zatvorite vrata uređaja.

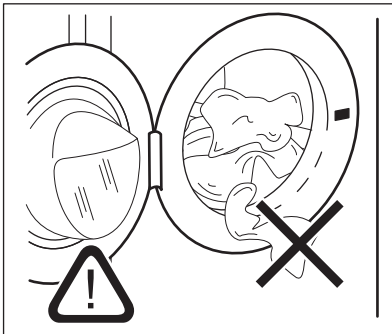

10.2 Punjenje deterdženta i dodataka

1. Izmjerite količinu sredstva za pranje i omekšivača.
2. Pažljivo zatvorite spremnik za deterdžent

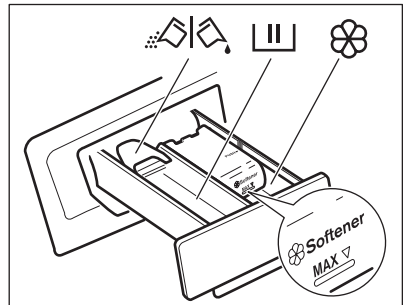

10.3 Odjeljci za deterdžent



Spremnik za deterdžent za fazu pranja.

Ako koristite tekući deterdžent, ulijte ga neposredno prije pokretanja programa.



Pretinac za tekuće dodatke (omekšivač rublja, štirka).



POZOR!

Ne prelazite razinu **MAX**.



Pretinac za prašak ili tekući deterdžent.

10.4 Tekući deterdžent ili deterdžent u prahu

1.

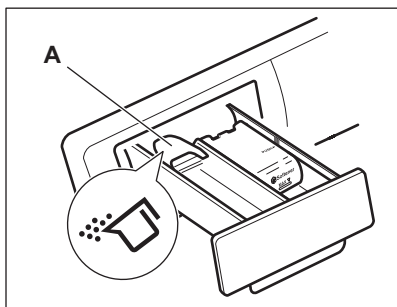

2.

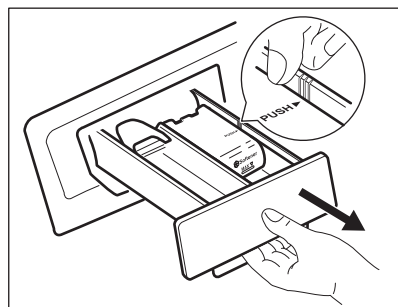

3.

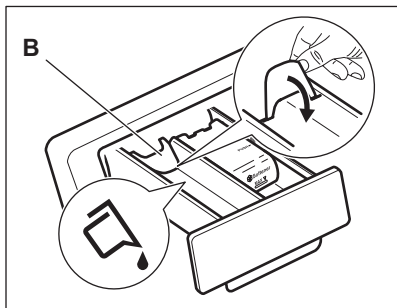

4.

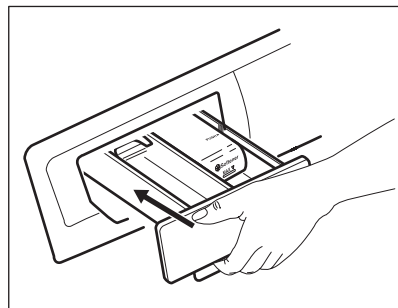

- Položaj **A** za deterdžent u prahu (tvornička postavka).
- Položaj **B** za tekući deterdžent.



Kada upotrebljavate tekući deterdžent:

- Ne koristite želatinozne ili guste tekuće deterdžente.
- Ne stavljajte više od oznake maksimalne razine.
- Ne postavljajte odgodu početka (ili Završetak u opciji).



10.5 Uključivanje uređaja

Pritisnite i nekoliko sekundi držite pritisnutu tipku  za uključivanje ili isključenje uređaja.

Kada se uređaj uključi, čuje se zvučni signal. Uređaj započinje animaciju pokretanja. Animacija ukratko prikazuje svaki program pranja te osnovne postavke temperature i centrifuge. Zaslou prikazuje riječ On (Uklj.).



10.6 Odabir programa

1. Dodirnite tipku programa **P** i postavite program:
 - Indikator tipke  bljeska.
 - Na zaslonu se prikazuje trajanje programa.
2. Po potrebi promijenite temperaturu i brzinu centrifuge ili dodajte dostupne opcije. Kada uključite opciju, uključuje se indikator postavljene opcije.

 Ako ste postavili neku pogrešnu opciju, na zaslonu se prikazuje poruka .

10.7 Pokretanje programa bez opcije Završiti za







Dodirnite tipku .

- Indikator tipke  prestaje bljeskati i ostaje uključen.
- Program započinje, vrata se zaključavaju, indikator  je uključen.
- Pumpa za ispuštanje vode može kratko vrijeme raditi na početku ciklusa pranja.





 Nakon približno 15 minuta od početka programa:

- Uređaj automatski podešava trajanje programa prema količini punjenja.
- Na zaslonu se prikazuje novo vrijeme.

10.8 Pokretanje programa opcijom Završiti za



1. Dodirnite tipku  za odabir nakon koliko sati želite da ciklus pranja završi. Zaslou prikazuje broj sati koji ste postavili (npr. ) a indikator iznad tipke  uključen je kako bi pokazao da je ta opcija uključena.
 2. Dodirnite tipku  :
 - Vrata su zaključana.
 - Uređaj počinje s odbrojavanjem.
 - Kad odbrojavanje završi, program se automatski pokreće.
-  Možete poništiti ili promijeniti postavu opcije Završiti za prije nego dodirnete tipku . Nakon dodirivanja tipke  možete samo poništiti opciju Završiti za.

Za poništenje opcije Završiti za:

- a. Dodirnite tipku  za pauziranje rada uređaja. Indikator tipke  bljeska.
- b. Dodirnite tipku  dok se indikator iznad te tipke ne isključi. Za trenutačno pokretanje programa ponovno dodirnite tipku .

10.9 Prekidanje programa i mijenjanje opcija

Samo neke opcije možete promijeniti prije nego se izvedu.

1. Dodirnite . Indikator te tipke bljeska.
2. Promijenite opcije. Ako promijenite bilo koju opciju, opcija Završiti za (ako je postavljena) biti će onemogućena.
3. Ponovno dodirnite . Program se nastavlja.

10.10 Poništavanje programa

1. Na nekoliko sekundi pritisnite tipku  za poništavanje programa i isključivanje uređaja.
2. Ponovno pritisnite istu tipku za uključivanje uređaja. Sada možete odabrati novi program pranja.



Prije pokretanja novog programa, uređaj može ispuštati vodu. U tom slučaju, provjerite da je deterdžent još uvijek u odjeljku za deterdžent, a ako nije ponovno napunite deterdžent.

10.11 Otvaranje vrata





Dok program (ili ) radi, vrata uređaja su zaključana. Uključen je indikator .







POZOR!

Ako su temperatura i razina vode u bubnju preveliki, ne možete otvoriti vrata.

Za otvaranje vrata tijekom prvih minuta ciklusa (ili kad radi) :



1. Pritisnite tipku  za uključivanje pauze na uređaju.
2. Pričekajte da se indikator  isključi.
3. Možete otvoriti vrata.
4. Zatvorite vrata i ponovno dodirnite tipku . Program (ili ) nastavlja.

10.12 Po završetku programa







- Uređaj se automatski zaustavlja.
- Oglašava se zvučni signali (ako je uključen).
- Na zaslonu se uključuje .
- Isključuje se indikator tipke .
- Isključuje se indikator zaključanih vrata .
- Možete otvoriti vrata.
- Izvadite rublje iz uređaja. Provjerite je li bubanj prazan.
- Pritisnite na nekoliko sekundi tipku  kako biste isključili uređaj.
- Zatvorite slavinu.

- Vrata i spremnik deterdženta ostavite otkrinite kako biste spriječili stvaranje plijesni i nastanak neugodnih mirisa.

Program pranja je završen, ali u bubnju još ima vode:

- Buba se okreće u pravilnim razmacima kako bi se spriječilo gužvanje rublja.
- Indikator  bljeska kako bi vas podsjetio da izbacite vodu.
- Indikator zaključanih vrata  je uključen. Indikator tipke  bljeska. Vrata ostaju zaključana.
- Kako biste otvorili vrata, morate izbaciti vodu.

Izbacivanje vode:



1. Izbacivanje vode.
 - Dodirnite tipku . Uređaj izbacuje vodu i ubrzava na maksimalnu brzinu centrifuge za odabrani program pranja.
 - Alternativno, dodirnite tipku  za promjenu brzine centrifuge a zatim dodirnite tipku . Uređaj izbacuje vodu iz bubnja i centrifugira. Ako postavite , uređaj samo izbacuje vodu.
2. Kada se program završi i isključi se indikator zaključanih vrata , možete otvoriti vrata.
3. Pritisnite na nekoliko sekundi tipku  kako biste isključili uređaj.



Uređaj će automatski izbaciti vodu i centrifugirati rublje nakon otprilike 18 sati (osim za program pranja vune).

10.13 AUTO-OFF opcija (auto-isklj.)

AUTO-OFF opcija stanja pripravnosti automatski isključuje uređaj kako bi se smanjila potrošnja energije. Svi indikatori i zaslon isključuju se kad:

- Uređaj ne koristite 5 minuta prije nego što dodirnete .
- Pritisnite tipku  za ponovno uključivanje uređaja.

- Pet minuta nakon kraja programa pranja.

Pritisnite tipku **1** za ponovno uključivanje uređaja.

Na zaslonu se prikazuje vrijeme završetka zadnjeg postavljenog programa pranja.

Ako želite postaviti novi ciklus, dodirnite tipku **P**.

11. SAVJETI

11.1 Punjenje rublja

- Rublje razdijelite na: bijelo, obojeno, sintetičko, osjetljivo i vunu.
- Pridrđavajte se uputa za pranje na etiketama za njegu rublja.
- Bijele i obojene komade odjeće nemojte prati zajedno.
- Neki obojeni komadi odjeće mogu pustiti boju prilikom prvog pranja. Preporučujemo vam da ih prvi put perete odvojeno.
- Zakopčajte jastučnice, zatvorite patentne zatvarače, kukice i dugmad. Zavežite pojaseve.
- Ispraznite džepove i razvijte složene komade odjeće.
- Tkanine s više slojeva, vunu i odjeću s oslikanim ilustracijama okrenite na krivu stranu.
- Uklonite tvrdokorne mrlje.
- Tvrdokorne mrlje perite specijalnim deterđentom.
- Budite pažljivi sa zavjesama. Uklonite kukice i zavjesu stavite u vreću za pranje ili u jastučnicu.
- U perilici ne perite rublje bez rubova ili s poderotinama. Za pranje malih i/ili osjetljivih predmeta (npr. grudnjaka sa žicom, remena, hulahopki, itd.) upotrebljavajte vrećice za pranje.
- Vrlo malo punjenje može uzrokovati probleme s uravnoteženjem prilikom centrifugiranja. Ako se to dogodi, ručno rasporedite predmete u bubnju i ponovno pokrenite fazu centrifugiranja.

11.2 Tvrdokorne mrlje

Za neke mrlje voda i deterđent nisu dovoljni.

Preporučujemo da takve mrlje uklonite prije nego rublje stavite u uređaj.

U prodaji su dostupna specijalna sredstva za odstranjivanje mrlja. Koristite specijalno sredstvo koje je prikladno za vrstu mrlje i tkanine.

11.3 Deterđenti i dodaci

- Upotrebljavajte isključivo deterđente i dodatke izrađene za perilice rublja:
 - deterđente u prahu za sve vrste tkanina,
 - deterđente u prahu za osjetljive (maks. temperatura 40 °C) i vunene tkanine,
 - tekuće deterđente, po mogućnosti za programe pranja na nižim temperaturama (maks. 60 °C) za sve vrste tkanina ili posebne samo za vunene tkanine.
- Ne miješajte različite vrste deterđena.
- Ne koristite više od propisane količine sredstva za pranje kako biste pomogli u očuvanju okoliša.
- Uvijek se pridržavajte uputa na pakiranju ovih proizvoda.
- Koristite ispravne proizvode za vrstu i boju rublja, temperaturu programa i razinu uprljanosti.
- Ako vaš uređaj nema spremnik deterđenta s jezičcem, tekući deterđent dodajte korištenjem loptice za doziranje (isporučuje je proizvođač deterđenta).

11.4 Savjeti za očuvanje okoliša

- Za pranje normalno uprljanog rublja odaberite program bez predpranja.
- Program pranja uvijek pokrenite s maksimalnom količinom rublja.

- Ako je potrebno, koristite sredstvo za odstranjivanje mrlja kada perete na nižim temperaturama.
- Kako biste koristili ispravnu količinu deterdženta, provjerite tvrdoću vode u vašem sustavu

11.5 Tvrdoća vode

Ako je tvrdoća vode na vašem području visoka ili umjerena, preporučujemo

korištenje omekšivača vode za perilice rublja. U područjima gdje je voda meka nije potrebno koristiti omekšivače za vodu.

Kako biste saznali tvrdoću vode u svom području, kontaktirajte vodoopskrbno poduzeće.

Upotrebjavajte odgovarajuću količinu omekšivača vode. Pridržavajte se uputa na pakiranju proizvoda.

12. ČIŠĆENJE I ODRŽAVANJE



UPOZORENJE!

Pogledajte poglavlja sa sigurnosnim uputama.

12.1 Vanjsko čišćenje

Uređaj čistite samo sapunom i toplom vodom. Potpuno osušite sve površine.



POZOR!

Ne koristite alkohol, otapala ili kemijske proizvode.

12.2 Uklanjanje kamenca

Ako je tvrdoća vode na vašem području visoka ili umjerena, preporučujemo korištenje proizvoda za uklanjanje kamenca za perilice rublja.

Redovito provjeravajte bubanj kako biste spriječili nastanak kamenca i hrđe.

Za uklanjanje čestica hrđe upotrebjavajte samo posebne proizvode za perilice rublja. Prilikom uklanjanja kamenca, nemojte stavljati rublje u bubanj.



Uvijek se pridržavajte uputa na pakiranju proizvoda.

12.3 Pranje radi održavanja

Korištenjem programa s niskim temperaturama pranja, moguće je da nešto deterdženta ostane u bubnju. Redovito obavite pranje radi održavanja. Da biste to učinili:

- Izvadite rublje iz bubnja.
- Postavite program za pranje pamuka s najvišom temperaturom i malom količinom deterdženta.

12.4 Brtva na vratima

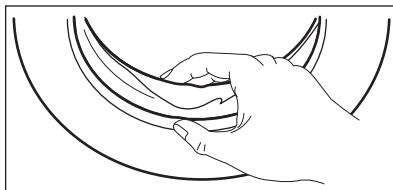

Redovito provjeravajte brtvu i uklonite sve predmete iz unutarnjeg dijela.

12.5 Čišćenje spremnika za deterdžent

1.

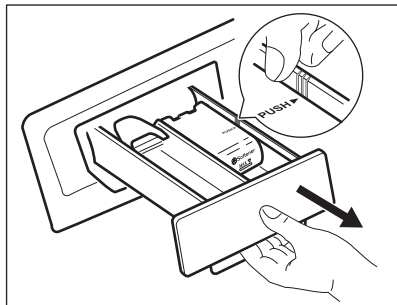

2.

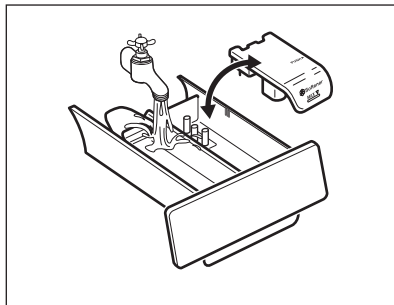

3.

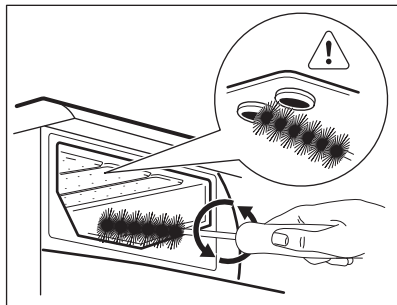

4.

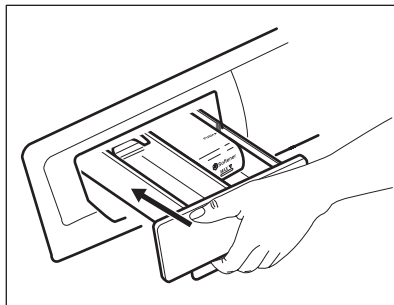

12.6 Čišćenje odvodnog filtra



UPOZORENJE!

Ne čistite ispusni filter ako je voda u uređaju vruća.

1.

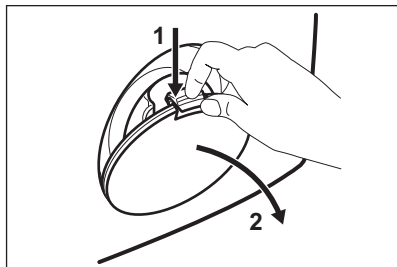

2.

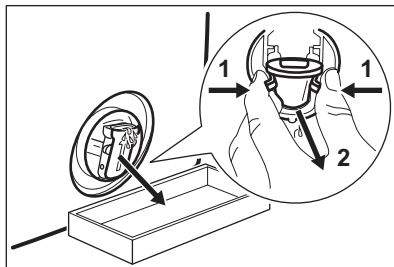

3.

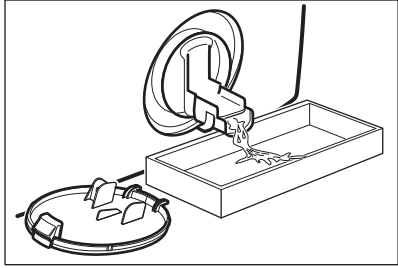

4.

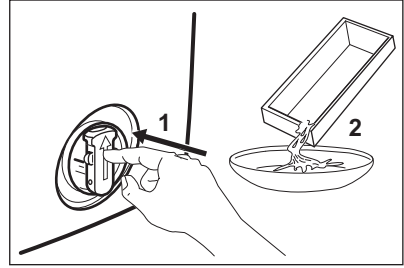

5.

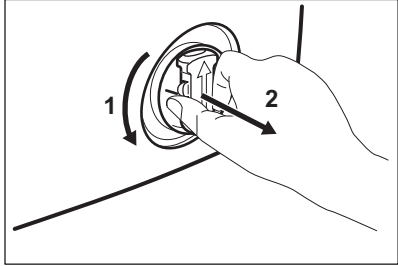

6.

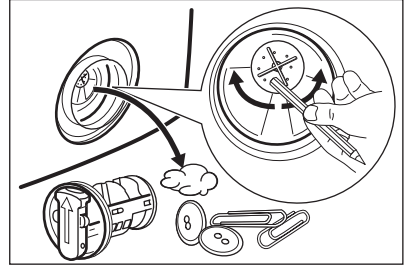

7.

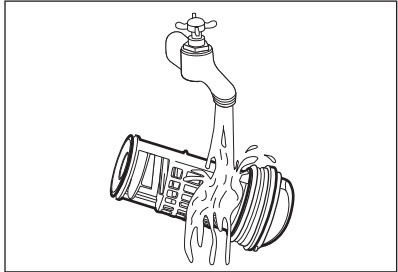

8.

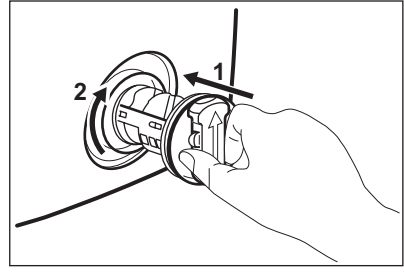

9.

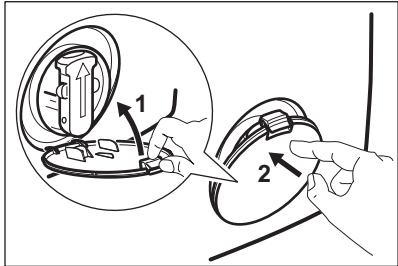

12.7 Čišćenje filtra crijeva za dovod vode i filtra ventila

1.

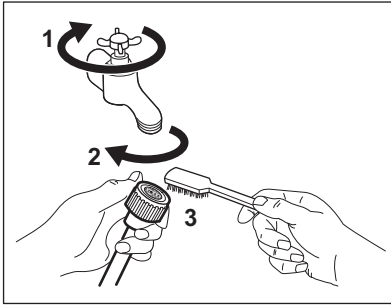

2.

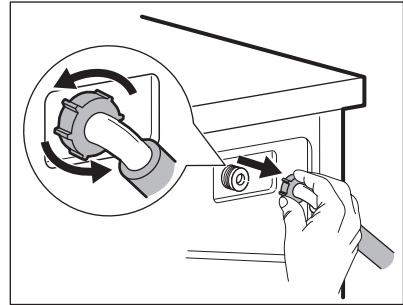

3.

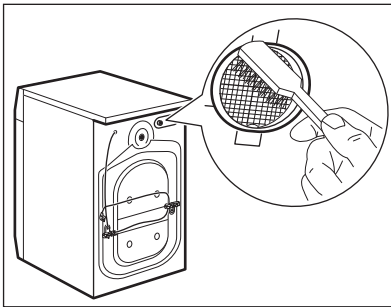

4.

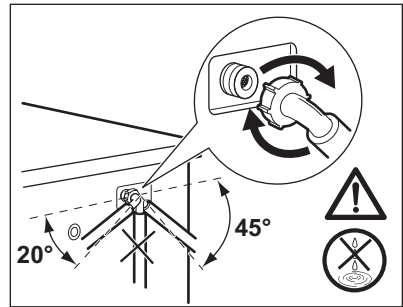

12.8 Izbacivanje vode u nuždi

Zbog kvara uređaj ne može izbaciti vodu.

Ako se ovo dogodi, provedite korake (1) do (9) iz poglavlja 'Čišćenje ispusnog filtra'. Po potrebi očistite pumpu.

Kada ispuštate vodu primjenom postupka za ispuštanje vode u nuždi, morate aktivirati sustav za izbacivanje vode:

1. Kada ispuštate vodu primjenom postupka za ispuštanje vode u nuždi, morate aktivirati sustav za izbacivanje vode: Ulijte 2 litre u odjeljak za glavno pranje u spremniku za deterdžent.
2. Pokretanje programa za izbacivanje vode

12.9 Zaštita od zamrzavanja

Ako se uređaj postavi u području u kojem temperatura može pasti ispod 0° C,

ispraznite preostalu vodu iz crijeva za dovod vode i pumpe za izbacivanje vode.

1. Utičać izvucite iz utičnice električne mreže.
2. Zatvorite slavinu.
3. Oba kraja crijeva za dovod vode stavite u posudu i pustite da voda isteče iz crijeva.
4. Ispraznite odvodnu pumpu. Pogledajte postupak za izbacivanje vode u nuždi.
5. Kad se odvodna pumpa isprazni, ponovno postavite crijevo za dovod vode.



UPOZORENJE!

Prije nego ponovno koristite uređaj, provjerite je li temperatura u prostoriji viša od 0° C.

Proizvođač ne odgovara za štete uzrokovane niskim temperaturama.

13. RJEŠAVANJE PROBLEMA



UPOZORENJE!

Pogledajte poglavlja sa sigurnosnim uputama.

13.1 Uvod

Uređaj se ne pokreće ili se zaustavlja tijekom rada.

Najprije pokušajte pronaći rješenje problema (pogledajte tablicu). Ako ne, kontaktirajte servisni centar.

Uz neke se probleme oglašava zvučni signal i zaslon prikazuje šifru alarma:

- **E10** - Uređaj se ne puni vodom na ispravan način.

- **E20** - Uređaj ne izbacuje vodu.
- **E40** - Vrata uređaja su otvorena ili nisu ispravno zatvorena. Provjerite vrata!
- **E40** - Napajanje je nestabilno. Pričekajte dok se napajanje ne stabilizira.
- **E91** - Nema komunikacije između elektroničkih elemenata uređaja. Isključite i ponovno uključite.



UPOZORENJE!

Prije kontrole isključite uređaj.

13.2 Moguće greške

Problem	Moguće rješenje
Program ne započinje s radom.	Provjerite je li kabel napajanja uključen u utičnicu.
	Provjerite jesu li vrata uređaja zatvorena.
	Provjerite da u kutiji s osiguračima nema oštećenog osigurača.
	Provjerite je li pritisnuta tipka Start/Pauza.
	Ako je postavljena odgoda početka, poništite postavku ili pričekajte završetak odbrojavanja.
Uređaj se ne puni vodom na ispravan način.	Isključite funkciju roditeljske zaštite ako je uključena.
	Provjerite je li slavina otvorena.
	Provjerite da tlak dovoda vode nije prenizak. Ovu informaciju potražite kod lokalnog distributera vode.
	Provjerite da slavina nije začepljena.
	Provjerite da filter crijeva za dovod i filter ventila nisu začepljeni. Pogledajte poglavlje "Čišćenje i održavanje".
	Provjerite da dovodno crijevo nije prignječeno ili savijeno.
	Provjerite je li priključak crijeva za dovod vode pravilno izveden.
Uređaj se ne puni vodom i odmah izbacuje vodu.	Provjerite nalazi li se crijevo za odvod vode u ispravnom položaju. Crijevo je možda prenisko postavljeno.

Problem	Moguće rješenje
Uređaj ne izbacuje vodu.	Provjerite da sifon nije začepljen.
	Provjerite da odvodno crijevo nije prignječeno ili savijeno.
	Provjerite da filter odvoda nije začepljen. Po potrebi očistite filter. Pogledajte poglavlje "Čišćenje i održavanje".
	Provjerite je li priključak crijeva za odvod vode pravilno izveden.
	Postavite program za izbacivanje vode ako ste postavili program bez faze izbacivanja vode.
Faza centrifugiranja ne radi ili ciklus pranja traje dulje od uobičajenog.	Postavite program s fazom centrifugiranja.
	Provjerite da filter odvoda nije začepljen. Po potrebi očistite filter. Pogledajte poglavlje "Čišćenje i održavanje".
	Ručno rasporedite predmete u bubnju i ponovno pokrenite fazu centrifugiranja. Ovaj problem može biti prouzročen problemima s uravnoteženjem.
Voda curi po podu.	Provjerite jesu li spojevi crijeva za vodu zategnuti i da nema curenja vode.
	Provjerite da crijevo za odvod vode nije oštećeno.
	Provjerite upotrebljavate li odgovarajuću vrstu i ispravnu količinu deterdženta.
Vrata uređaja ne mogu se otvoriti.	Provjerite je li program pranja završen.
	Postavite program izbacivanja vode ili centrifuge ako u bubnju ima vode.
Uređaj proizvodi neobičan zvuk.	Provjerite je li uređaj ispravno niveliran. Pogledajte poglavlje "Postavljanje".
	Provjerite jesu li skinuti pakiranje i transportni vijci. Pogledajte poglavlje "Postavljanje".
	Dodajte još rublja u bubanj. Stavili ste premalo rublja.
Ciklus traje kraće nego što je prikazano.	Uređaj izračunava novo vrijeme ovisno o količini punjenja. Pogledajte poglavlje "Potrošnja".
Ciklus traje dulje nego što je prikazano.	Neravnomjerno punjenje produljuje trajanje. To je uobičajeno ponašanje uređaja.

Problem	Moguće rješenje
Rezultati pranja nisu zadovoljavajući.	Povećajte količinu deterdženta ili koristite neku drugu mar-ku.
	Prije pranja upotrijebite poseban proizvod za uklanjanje tvrdokornih mrlja.
	Provjerite jeste li odabrali ispravnu temperaturu.
	Smanjite količinu rublja.
Ne možete postaviti određenu opciju.	Provjerite jeste li pritisnuli samo željenu tipku (tipke).

Nakon provjere, uključite uređaj. Program se nastavlja iz točke u kojoj je prekinut.

Ako ponovno dođe do kvara, obratite se servisnom centru.

Ako se na zaslonu prikazuju drugi kodovi alarma. Uključite i isključite uređaj. Ako i dalje dolazi do kvara, obratite se servisnom centru.

14. TEHNIČKI PODACI

Dimenzije	Širina / Visina / Dubina / Ukupna dubina	600 mm/ 850 mm/ 520 mm/ 576 mm
Spajanje na električnu mrežu	Napon Ukupna snaga Osigurač Frekvencija	230 V 2200 W 10 A 50 Hz
Razina zaštite protiv ulaska krutih čestica i vlage osigurana je zaštitnim poklopcem, osim na mjes-tima gdje niskonaponska oprema nema zaštitu od vlage		IPX4
Tlak dovoda vode	Minimalno Maksimalno	0,5 bar (0,05 MPa) 8 bar (0,8 MPa)
Dovod vode ¹⁾		Hladna voda
Maksimalna količina rublja	Pamuk	8 kg
Klasa energetske učinkovitosti		A+++
Brzina centrifugiranja	Maksimalno	1200 o/min

¹⁾ Crijevo za dovod vode spojite na slavinu s navojem 3/4".

14.1 Dodatni tehnički podaci

Logotip marke	ELECTROLUX
Naziv distributera	Electrolux Lehel Kft 1142 Budapest Erzsébet kir.né útja 87

Naziv modela	EWF 1284BR	
	Mjerna jedinica	
Energetska klasa	(na ljestvici od A do D , gdje je A - najučinkovitija, a D - najmanje učinkovita)	A+++
Učinkovitost pranja	(na ljestvici od A do G , gdje je A - najučinkovitije pranje, a G - najmanje učinkovito pranje)	A
Učinkovitost sušenja centrifugom	(na ljestvici od A do G , gdje je A - bolje, a G - lošije)	B
Preostala vlaga	%	53
Maksimalna brzina centrifuge	o/min	1200
Težina punjenja	kg	8
Prosječna godišnja potrošnja¹⁾	kWh	190
Prosječna godišnja potrošnja vode¹⁾	litre	9999
Buka pranja kod uobičajenog programa za pranje pamuka na 60°C	dB/A	58
Buka centrifugiranja kod uobičajenog programa za pranje pamuka na 60°C	dB/A	79

¹⁾ Usklađeno s EN60456.

15. BRIGA ZA OKOLIŠ

Reciklirajte materijale sa simbolom . Ambalažu za recikliranje odložite u prikladne spremnike. Pomozite u zaštiti okoliša i ljudskog zdravlja, kao i u recikliranju otpada od električnih i elektroničkih uređaja. Uređaje označene

simbolom  ne bacajte zajedno s kućnim otpadom. Proizvod odnesite na lokalno reciklažno mjesto ili kontaktirajte nadležnu službu.

TARTALOM

1. BIZTONSÁGI INFORMÁCIÓK.....	25
2. BIZTONSÁGI UTASÍTÁSOK.....	26
3. TERMÉKLEÍRÁS.....	28
4. KEZELŐPANEL.....	28
5. PROGRAMTÁBLÁZAT.....	29
6. FOGYASZTÁSI ÉRTÉKEK.....	31
7. KIEGÉSZÍTŐ FUNKCIÓK.....	32
8. BEÁLLÍTÁSOK.....	33
9. AZ ELSŐ HASZNÁLAT ELŐTT.....	33
10. NAPI HASZNÁLAT.....	34
11. HASZNOS TANÁCSOK ÉS JAVASLATOK.....	38
12. ÁPOLÁS ÉS TISZTÍTÁS.....	39
13. HIBAELHÁRÍTÁS.....	43
14. MŰSZAKI ADATOK.....	45

ÖNRE GONDOLUNK

Köszönjük, hogy Electrolux terméket vásárolt. Ön olyan készülék tulajdonosa lett, mely mögött több évtizedes szakmai tapasztalat és innováció áll. Rendkívüli tudását és stílusos megjelenését az Ön igényei ihlették. Valahányszor csak használja, biztos lehet abban, hogy a benne foglalt tudás a siker garanciája. Köszöntjük az Electrolux világában!

Látogassa meg a weboldalunkat:



Kezelési tanácsok, kiadványok, hibaelhárító, szerviz információk:
www.electrolux.com



További előnyökért regisztrálja készülékét:
www.registerelectrolux.com



Kiegészítők, segédanyagok és eredeti alkatrészek vásárlása a készülékhez:
www.electrolux.com/shop

VÁSÁRLÓI TÁMOGATÁS ÉS SZERVIZ

Kizárólag eredeti alkatrészek használatát javasoljuk.

Ha készülékével a szervizhez fordul, legyenek kéznél az alábbi adatok: Típus, termékszám, sorozatszám.

Ezek az információk az adattáblán olvashatók.



Figyelmeztetés - Biztonsági információk



Általános információk és hasznos tanácsok



Környezetvédelmi információk

A változtatások jogát fenntartjuk.

1. ⚠ BIZTONSÁGI INFORMÁCIÓK

Az üzembe helyezés és használat előtt gondosan olvassa el a mellékelt útmutatót. A nem megfelelő üzembe helyezés vagy használat által okozott károkért nem vállal felelősséget a gyártó. További tájékozódás érdekében tartsa elérhető helyen az útmutatót.

1.1 Gyermek és fogyatékkal élő személyek biztonsága

- A készüléket a gyermekek (csak 8 évnél idősebb) és csökkent fizikai, értelmi vagy mentális képességű, illetve megfelelő tapasztalatok és ismeretek híján lévő személyek csak felügyelettel, vagy a készülék biztonságos használatára vonatkozó megfelelő tájékoztatás esetén használhatják.
- Ne hagyja, hogy gyermekek játsszanak a készülékkel.
- 3 évesnél fiatalabb gyermekek kizárólag folyamatos felügyelet mellett tartózkodhatnak a készülék közelében.
- Minden csomagolóanyagot tartson távol a gyermekektől.
- Minden mosószeret tartson távol a gyermekektől.
- A gyermekeket és kedvenc háziállatokat tartsa távol a készüléktől, amikor az ajtaja nyitva van.
- Gyermekek felügyelet nélkül nem végezhetnek tisztítási vagy karbantartási tevékenységet.

1.2 Általános biztonság

- Ne változtassa meg a készülék műszaki jellemzőit.
- Soha ne lépje túl a megengedett legnagyobb töltetet, mely 8 kg tömegű lehet (lásd a „Programtáblázat” című fejezetet).
- Az üzemi víznyomás (minimum és maximum) értékének 0,5 bar (0,05 MPa) és 8 bar (0,8 MPa) között kell lennie.

- Ügyeljen arra, hogy a készülék alsó részén levő szellőzőnyílásokat (ha vannak) a készülék alatti szőnyeg ne zárja el.
- A készülék vízhálózatra történő csatlakoztatásához használja a mellékelt, új tömlőkészletet. Régi tömlőkészlet nem használható fel újra.
- Ha a hálózati kábel megsérül, azt a gyártónak vagy a márkaszerviznek vagy más hasonlóan képzett személynek kell kicserélnie, nehogy veszélyhelyzet álljon elő.
- Karbantartás előtt kapcsolja ki a készüléket, és húzza ki a hálózati csatlakozódugót a csatlakozóaljzatból.
- A készülék tisztításához ne használjon vízsugarat vagy gőzt.
- A készüléket puha, nedves ruhával tisztítsa. Csak semleges tisztítószerrel használjon. Ne használjon súrolószert, súrolószivacsot, oldószert vagy fém tárgyat.

2. BIZTONSÁGI UTASÍTÁSOK

2.1 Üzembe helyezés

- Távolítsa el az összes csomagolást és a szállítási rögzítőcsavarokat.
- Órizza meg a szállítási rögzítőcsavarokat. Amikor ismét szállítani szeretné a készüléket, a dobját rögzítenie kell.
- Súlyos a készülék, ezért legyen körültekintő a mozgásakor. Mindig viseljen munkavédelmi kesztyűt.
- Ne helyezzen üzembe, és ne is használjon sérült készüléket.
- Tartsa be a készülékhez mellékelt üzembe helyezési útmutatóban foglaltakat.
- Ne helyezze üzembe a készüléket olyan helyen, ahol a hőmérséklet 0 °C alatt van, vagy ahol ki van téve az időjárásnak.
- Ügyeljen arra, hogy a készülék üzemeltetésének helyén a padló vízszintes, sík, stabil, hőálló és tiszta legyen.

- Gondoskodjon arról, hogy keringeni tudjon a levegő a készülék és a padló között.
- Úgy állítsa be a lábakat, hogy a készülék és a szőnyeg között rendelkezésre álljon a szükséges hely.
- Ne helyezze üzembe a készüléket olyan helyen, ahol az ajtaját nem lehet teljesen kinyitni.

2.2 Elektromos csatlakoztatás

- A készüléket kötelező földelni.
- Mindig megfelelően felszerelt, áramütés ellen védett aljzatot használjon.
- Ellenőrizze, hogy az adattáblán szereplő elektromos adatok megfelelnek-e a háztartási hálózati áram paramétereinek. Amennyiben nem, forduljon szakképzett villanyszerelőhöz.
- Ne használjon hálózati elosztókat és hosszabbító kábeleket.

- Ügyeljen a hálózati csatlakozódugó és a hálózati kábel épségére. Amennyiben a készülék hálózati vezetékét ki kell cserélni, a cserét márkaszervizünknel végeztesse el.
- Csak az üzembe helyezés befejezése után csatlakoztassa a hálózati csatlakozódugót a hálózati csatlakozóaljzatba. Ügyeljen arra, hogy a hálózati dugasz üzembe helyezés után is könnyen elérhető legyen.
- Nedves kézzel ne érintse meg a hálózati kábelt és a csatlakozódugót.
- A készülék csatlakozásának bontására, soha ne a hálózati kábelnél fogva húzza ki a csatlakozódugót. A kábelt mindig a csatlakozódugónál fogva húzza ki.
- Kizárólag az Egyesült Királyságban és Írországban érvényes: A készülék egy 13 amperes hálózati csatlakozódugóval rendelkezik. Ha szükségessé válik a biztosíték cseréje a hálózati csatlakozódugóban, akkor egy 13 amperes ASTA (BS 1362) biztosítékra cserélje.
- A készülék megfelel az EGK irányelveinek.

2.3 Vízhálózatra csatlakoztatás

- Ügyeljen arra, hogy ne okozzon sérülést a vízcsöveknek.
- Mielőtt új vagy hosszabb idő óta nem használt csövekhez csatlakoztatja a készüléket, addig folyassa a vizet, amíg az teljesen ki nem tisztul.
- A készülék első használata előtt ellenőrizze, hogy nincs-e szivárgás.

2.4 Használat



VIGYÁZAT!

Személyi sérülés, áramütés, tűz, égési sérülés vagy a készülék károsodásának veszélye áll fenn.

- A készüléket kizárólag háztartási célra használja.
- Tartsa be a mosogatószer csomagolásán feltüntetett utasításokat.
- Ne tegyen gyúlékony anyagot vagy gyúlékony anyaggal szennyezett tárgyat a készülékbe, annak közelébe, illetve annak tetejére.
- Ellenőrizze, hogy minden fémtárgyat eltávolított a ruhákból.
- Ne tegyen a készülék alá edényt azért, hogy az esetleg a készülékből szivárgó vizet összegyűjtse. A használatra javasolt felszerelésekkel kapcsolatban forduljon a márkaszervizhez.
- Ne érintse meg az ajtóüveget egy program működése során. Az üveg forró lehet.

2.5 Szerviz

- A készülék javítását bízza a márkaszervizre.
- Csak eredeti pótalkatrészeket használjon.

2.6 Ártalmatlanítás



VIGYÁZAT!

Sérülés- vagy fulladásveszély.

- Bontsa a készülék hálózati csatlakozását.
- Vágja le a hálózati tápkábelt, és helyezze a hulladékba.
- Szerelje le az ajtókilincset, hogy megakadályozza gyermekek és kedvenc állatok készülékben rekedését.

3. TERMÉKLEÍRÁS

3.1 A készülék áttekintése

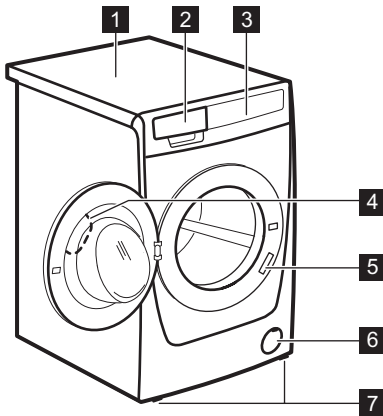

- 1** Munkafelület
- 2** Mosogatószer-adagoló
- 3** Kezelőpanel
- 4** Ajtófogantyú
- 5** Adattábla
- 6** Leeresztő szivattyú szűrője
- 7** Készülék szintbe állítására szolgáló lábak

4. KEZELŐPANEL

4.1 Kezelőpanel ismertetése

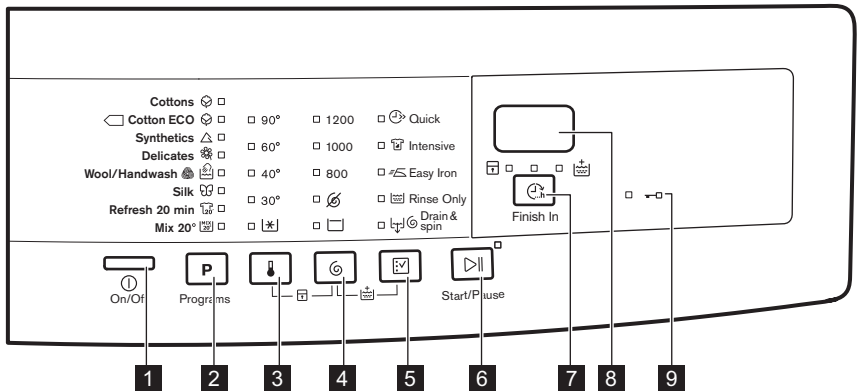

- 1** Be/Ki gomb (Be/Ki)
- 2** Programválasztás érintőgomb **P**
- 3** Hőmérsékletválasztó érintőgomb
- 4** Centrifugálási sebesség választó érintőgomb
- 5** Kiegészítő funkcióválasztás érintőgomb
- 6** Indítás/Szünet érintőgomb
- 7** Befejezés ideje érintőgomb (Befejezés ideje)
- 8** Kijelző





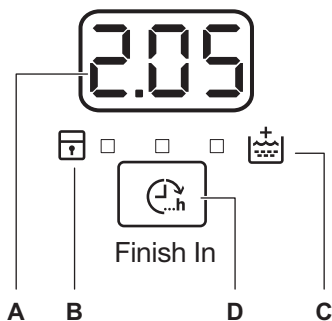

9 Ajtó zárva visszajelző



4.2 Kijelző



- A) Idő terület:
- 1.25: a program időtartama
 - 3h: befejezés ideje
 - E20: riasztási kódok
 - E r r: hibaüzenet
 - 0: a program végét ért.
- B) Gyerekzár visszajelző:
- A visszajelző akkor jelenik meg, ha bekapcsolja ezt a funkciót.
- C) Extra öblítés visszajelzője:
- A visszajelző akkor jelenik meg, ha bekapcsolja ezt a kiegészítő funkciót.
- D) Befejezés ideje érintőgomb.

5. PROGRAMTÁBLÁZAT

Program Hőmérséklet-tartomány	Maximális töltet Maximális centrifugálási sebesség	Program leírása (Töltet típusa és szennyeződés mértéke)
Pamut  90 °C - Hideg	8 kg 1200 ford./perc	Fehér és színes pamut. Normál vagy enyhe szennyezettség.
 Pamut ECO ¹⁾  60 °C - 40 °C	8 kg 1200 ford./perc	Fehér és színtartó pamut. Normál szennyezettség. Az energiafogyasztás csökken, és a mosóprogram ideje meghosszabbodik.
Műszál  60 °C - Hideg	3 kg 1200 ford./perc	Műszálás vagy kevert szálak szövetek. Normál szennyezettség.
Kímélő  40 °C - Hideg	3 kg 1200 ford./perc	Kényes textil, pl. akril, viszkóz és poliészter. Normál szennyezettség.
Gyapjú/Kézi mosás  40 °C - Hideg	2 kg 1200 ford./perc	Gépben mosható gyapjúhoz, kézzel mosható gyapjúhoz és „kézzel mosható” jelzéssel ellátott kényes szövetekhez.²⁾
Selyem  30 °C	1 kg 800 ford./perc	Speciális program selyem és kevert műszálak ruhadarabok számára.

Program Hőmérséklet-tar- tomány	Maximális töltet Maximális centrifugálási sebesség	Program leírása (Töltet típusa és szennyeződés mértéke)
Frissítés 20 perc  40 °C - 30 °C	1 kg 1200 ford./ perc	Nagyon rövid ciklus enyhén szennyezett vagy csupán egyszer viselt pamut és műszálás darabokhoz.
Mix 20°  20 °C	2 kg 1200 ford./ perc	Speciális program mérsékelt szennyezett pamuthoz, műszálás vagy kevert szálás szövetekhez. Válassza ezt a programot az energiafogyasztás csökkentéséhez. Ügyeljen arra, hogy a mosószer alacsony hőmérsékletre legyen alkalmas, a megfelelő mosási eredmény érdekében ³⁾ .

1) Standard programok az energiacímke fogyasztási értékei számára. A 1061/2010 sz. jogszabály értelmében ezek a programok a «Normál 60 °C-os pamut programnak» és a «Normál 40 °C-os pamut programnak» felelnek meg. Ezek a leghatékonyabb programok a normál szennyezettségű pamut ruhák mosásához, ami a vízfelhasználást és az energiafogyasztást illeti.





















A mosási fázis tényleges vízhőmérséklete eltérhet a megadott program-hőmérséklettől.

2) A ciklus közben a dob kis sebességgel forog a kíméletes mosás érdekében. Úgy tűnhet, hogy a dob nem forog, vagy nem megfelelően forog. Ez a készülék normális viselkedése.

3) Semmilyen hófok kijelzés nem lesz látható.

Programfunkciók összeegyeztethetősége

Program											
	■	■	■	■	■	■	■	■	■	■	■
	■	■	■	■			■	■	■	■	■
	■	■	■	■	■	■	■	■	■	■	■
	■	■	■	■	■	■	■	■	■	■	■
	■	■	■				■	■	■	■	■
	■		■				■	■	■	■	■
	■	■	■				■	■	■	■	■
	■	■	■		■		■	■	■	■	■

1) Ha ezt a kiegészítő funkciót választja, azt ajánljuk, hogy csökkentse a töltet mennyiségét. Továbbra is megtarthatja a teljes töltetet, de a mosási hatékonyság mérséklődik. Javasolt töltet: pamut: 4 kg, műszálás és kényes szövetek: 1,5 kg.

6. FOGYASZTÁSI ÉRTÉKEK



A címkén szereplő adatok tájékoztató jellegűek. Az értékek különböző okok miatt változhatnak, pl. a ruhanemű jellege és mennyisége, a víz és a környezeti hőmérséklet függvényében.



A program kezdetekor a kijelzőn a program maximális töltethez tartozó időtartama jelenik meg.

A mosási fázis alatt a program időtartamát a készülék automatikusan számítja, és az érték nagymértékben csökkenhet, ha a töltet nagysága kisebb a maximálisan megengedett töltet értékénél (pl.: Gyapjú 60 °C, maximális töltet: 8 kg; a program időtartama túllépi a 2 órát - valós töltet: 1 kg; a program időtartama nem éri el az 1 órát).

Amikor a készülék a valós időtartamot számítja, a kijelzőn egy pont villog.

Programok	Töltet (kg)	Energiafogyasztás (kWh)	Vízfogyasztás (liter)	Program hozzávetőleges időtartama (perc)	Fennmaradó nedvesértartalom (%) ¹⁾
Pamut 60 °C	8	1,35	70	159	53
Pamut 40 °C	8	0,87	69	158	53
Műszál 40 °C	3	0,60	56	103	35
Kímélő 40 °C	3	0,55	59	81	35
Gyapjú/Kézi mosás 30 °C ²⁾	2	0,30	53	57	30
Szabványos pamut program					
Szabványos pamut 60 °C	8	0,96	52	244	53
Szabványos pamut 60 °C	4	0,73	40	210	53
Szabványos pamut 40 °C	4	0,62	41	196	53

¹⁾ A centrifugálási fázis végén.

²⁾ Csak meghatározott modelleken elérhető.

Kikapcsolt állapotban (W)	Bekapcsolva hagyva (W)
0,48	0,48

A fenti táblázatban szereplő adatok megfelelnek az EU 2009/125/EC számú bizottsági rendelkezésének, mely a 1015/2010 számú irányelvet teljesíti.

7. KIEGÉSZÍTŐ FUNKCIÓK

7.1 Hőmérséklet

Ezzel a kiegészítő funkcióval módosítható az alapértelmezett hőmérséklet.

 visszajelző = hideg víz.

Megjelenik a beállított hőmérséklet visszajelzője.

7.2 Centrifugálás

Ezzel a kiegészítő funkcióval módosítható az alapértelmezett centrifugálási sebesség.

Megjelenik a beállított sebesség visszajelzője.

További centrifugálási kiegészítő funkciók:

Nincs centrifugálás 

- Ezzel a kiegészítő funkcióval kikapcsolhatja az összes centrifugálási fázist. Csak a szivattyúzás programfázis áll rendelkezésre.
- A megfelelő visszajelző világítani kezd.
- Ezt a kiegészítő funkciót kényes anyagok esetében alkalmazza.
- Egyes mosási programok esetén az öblítéseket a gép nagyobb mennyiségű víz felhasználásával végzi.

Öblítés tartás 

- Ezzel a kiegészítő funkcióval megelőzheti a ruhanemű gyűrődését.
- A megfelelő visszajelző világítani kezd.
- A program befejeztével a víz a dobban marad.
- A dob rendszeres időközönként forgást végez, hogy megakadályozza a ruhák gyűrődését.
- Zárva marad az ajtó. Az ajtó kinyitásához le kell a vizet engednie.



A víz leeresztéséhez olvassa el a „Miután a program véget ért” című részt.

7.3 Gyors

Ezzel a kiegészítő funkcióval csökkentheti a program időtartamát.

Ezt a kiegészítő funkciót enyhén szennyezett vagy felfrissítendő darabok esetén használja.

A megfelelő visszajelző világítani kezd.

7.4 Intenzív

Ezzel a kiegészítő funkcióval az erősen szennyezett ruhákat moshatja ki.

Ennél a programnál a mosási ciklus időtartama hosszabb.

A megfelelő visszajelző világítani kezd.

7.5 Vasaláskönyvitő

A készülék gyengéd mosást és centrifugálást végez, hogy megakadályozza a ruhák gyűrődését.

A készülék csökkenti a centrifugálás fordulatszámát, több vizet használ, és a program időtartamát a ruhanemű típusához igazítja.

A megfelelő visszajelző világítani kezd.

7.6 Csak öblítés

Ezzel a kiegészítő funkcióval csak egyetlen utolsó öblítés végezhető el a kiválasztott mosási programnál.

Ha az Extra öblítés funkciót () is beállítja, a készülék további kettő vagy három öblítést végez.

A megfelelő visszajelző világítani kezd.

7.7 Szivattyúzás és centrifugálás

Ezzel a kiegészítő funkcióval lehet végrehajtani a centrifugálás és szivattyúzás ciklust.

Ez a centrifugálási fázis megfelel a beállított mosási programnak.

i Ha a Nincs centrifugálás (☺) kiegészítő funkciót is beállítja, a készülék csak szivattyúzást végez.

7.8 Befejezés ideje

Ezzel a kiegészítő funkcióval beállíthatja az órák számát, mely alatt szeretné, hogy a mosási program befejeződjön.



A beállítható idő minimum 3 óra és maximum 20 óra között lehet.

A kijelzőn az órák száma látható, és a  gomb feletti visszajelző világít.

8. BEÁLLÍTÁSOK



8.1 Extra öblítés

A kiegészítő funkció mindig egy további öblítést eredményez egy új program beállításakor.

- A kiegészítő funkció **be/kikapcsolásához** egyidejűleg addig tartsa megérintve a  és  gombot, amíg a  visszajelző **világítani nem kezd/el nem alszik**.

8.2 Gyerekzár

Ezzel a kiegészítő funkcióval megakadályozhatja a gyermekeket abban, hogy játsszanak a kezelőpanellel.



- A kiegészítő funkció **be/kikapcsolásához** egyidejűleg addig tartsa megérintve a  és  gombot, amíg a  visszajelző **világítani nem kezd/el nem alszik**.

7.9 Extra öblítés

Ezzel a kiegészítő funkcióval további öblítési szakaszokat adhat a mosási programhoz.

Olyan személyek esetében használja ezt a kiegészítő funkciót, akik allergiások a mosószerekre, valamint olyan helyeken, ahol lágú a víz.

A hozzá tartozó visszajelző világítani kezd.¹⁾

Ezt a kiegészítő funkciót a  gomb megérintése után kapcsolja be: minden gomb inaktív a  gomb kivételével.

i Ez a kiegészítő funkció akkor is aktív marad, ha a készüléket kikapcsolja.

8.3 Hangjelzések

Hangjelzések hallhatóak, amikor:

- A program befejeződik.
 - A készülékben hiba lépett fel.
- A hangjelzések **ki-/bekapcsolására**, a **P** és a  gombot érintse meg egyidejűleg 4 másodpercre.

i Ha kikapcsolja a hangjelzéseket, azok csak akkor működnek, amikor a készülék működésében hiba lép fel.

9. AZ ELSŐ HASZNÁLAT ELŐTT

1. Öntsön egy kevés mosószert a mosószert-adagoló mosási rekeszébe.
2. Állítsa be és ruhák nélkül indítson el egy pamut mosására szolgáló

programot a legmagasabb hőmérsékleten.
Ez minden szennyeződést eltávolít a dobból és a tartályból.

¹⁾ A kiegészítő funkció bekapcsolásával kapcsolatban olvassa el a „Beállítások” c. fejezetet.

10. NAPI HASZNÁLAT



VIGYÁZAT!

Olvassa el a „Biztonság” című fejezetet.

10.1 A mosnivaló betöltése

1. Nyissa ki a készülék ajtaját
2. Helyezze a mosandó darabokat egyenként a dobba.
3. Rázza meg a darabokat, mielőtt a készülékbe helyezi őket.

Ügyeljen arra, hogy ne tegyen túl sok mosandó holmit a dobba.

4. Zárja be az ajtót.

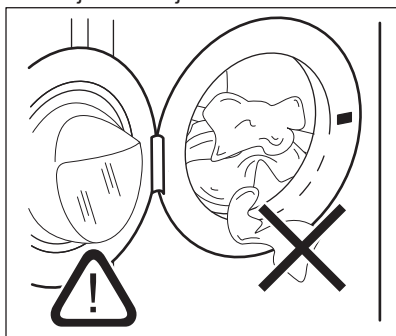

FIGYELMEZTETÉS!

Győződjön meg arról, hogy az ajtó és a vízzáró szigetelés közé nem szorult-e be ruha. Ellenkező esetben mosás közben víz szivároghat ki, vagy tönkremehet a ruha.

10.2 Mosószeres és adalékok használata

1. Mérje ki a mosó- és az öblítőszeret.
2. Gondosan zárja be a mosószere-adagolót

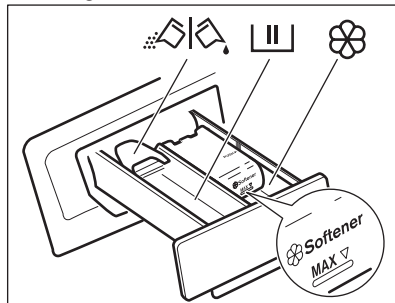

10.3 Mosószere-adagoló rekeszek



Mosási szakasz mosószere-adagolója.

Ha folyékony mosószert használ, akkor közvetlenül a program indítása előtt töltsse be azt.



Rekesz a folyékony adalékok (öblítőszer, keményítő) számára.



FIGYELMEZTETÉS!

Ne lépje túl a **MAX** szintet.



A por állagú vagy folyékony mosószer kiválasztására szolgáló tereplőlap.

10.4 Folyékony mosószer vagy mosópor esetén

1.

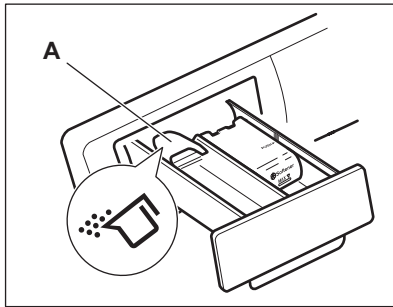

2.

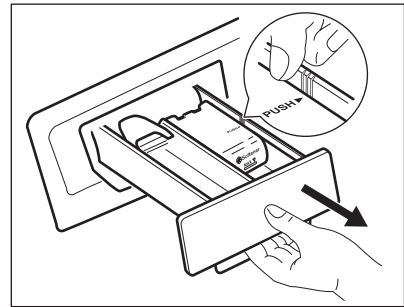

3.

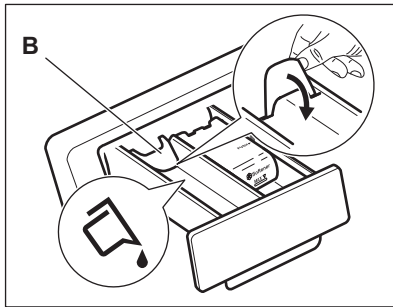

4.

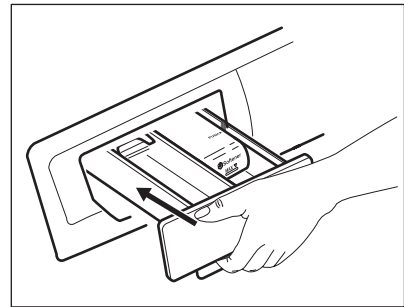

- **A** pozíció mosópor esetén (gyári beállítás).
- **B** pozíció folyékony mosószer esetén.



Folyékony mosószer használatokor:

- Ne használjon kocsonyás állagú vagy sűrű folyékony mosószereket.
- Ne helyezzen a készülékbe a maximális szintjelzésnél nagyobb mennyiségű folyékony mosószert.
- Ne állítsa be a késleltetett indítás (vagy a Befejezés kiegészítő funkciót).

10.5 A készülék elindítása

Nyomja meg néhány másodperc hosszan a **1** gombot a készülék be- vagy kikapcsolásához. Hang hallatszik a készülék bekapcsolásakor. A készülék kijelzőjén elindítási animáció jelenik meg. Az animáció röviden megjeleníti az egyes mosási programokat, valamint a

hőmérséklet és a centrifugálási sebesség alapértelmezett beállításait. A kijelzőn **Be** üzenet jelenik meg.

10.6 Program kiválasztása

1. Érintse meg a **P** programgombot, majd állítsa be a programot:
 - A gomb **▷||** visszajelzője villog.



- A kijelző a program időtartamát mutatja.
2. Szükség esetén módosítsa a hőmérsékletet és a centrifugálási sebességet, vagy adjon hozzá további kiegészítő funkciókat. Ha elindít egy kiegészítő funkciót, annak visszajelzője megjelenik.



Amennyiben valamit helytelenül állított be, a kijelzőn az  üzenet jelenik meg.

10.7 A program indítása Befejezés ideje kiegészítő funkció nélkül

Érintse meg a  gombot.

- A  gomb visszajelzőjének villogása megszűnik, és folyamatosan világítani kezd.
- A program elindul, az ajtózár bekapcsol, és világít a  visszajelző.
- A leeresztő szivattyú egy rövid időre bekapcsolhat a mosási ciklus kezdetén.





A program kezdete után körülbelül 15 perccel:

- A készülék automatikusan állítja be a program időtartamát a ruhatöltetnek megfelelően.
- A kijelző az új értéket mutatja.

10.8 A program indítása Befejezés ideje kiegészítő funkcióval



1. Érintse meg a  gombot többször azon óraszám kiválasztásához, melyben azt szeretné, hogy a mosási ciklus véget érjen.

A kijelzőn megjelenik a beállított órák száma (pl.: h), és a  gomb feletti visszajelző világitással jelzi, hogy a kiegészítő funkció aktív.





2. Érintse meg a  gombot:

- Az ajtó zárva van.
- A készülék megkezdi a visszaszámlálást.
- Amikor a visszaszámlálás befejeződött, automatikusan megkezdődik a program végrehajtása.





A Befejezés ideje kiegészítő funkció a  gomb megérintése előtt módosítható vagy törölhető. A  gomb megérintése után a Befejezés ideje kiegészítő funkció csak törölhető.

A Befejezés ideje kiegészítő funkció törlése:

- a. A  gomb megérintésével állítsa szünet üzemmódba a készüléket. A  gomb visszajelzője villog.
- b. Érintse meg többször a  gombot, amíg a gomb feletti visszajelző ki nem alszik. A program azonnali elindításához érintse meg ismét a  gombot.

10.9 A program megszakítása és a kiegészítő funkciók módosítása

Csak néhány kiegészítő funkciót módosíthat a működése megkezdése előtt.

1. Érintse meg a  mezőt. A gomb visszajelzője villog.
2. Módosítsa a kiegészítő funkciókat. Ha bármely kiegészítő funkciót módosítja, a Befejezés ideje kiegészítő funkció kikapcsol (ha be volt állítva).
3. Érintse meg ismét a  gombot. A program folytatódik.



10.10 Program törlése

1. A program törléséhez és a készülék kikapcsolásához nyomja meg a  gombot néhány másodpercre.
2. A készülék bekapcsolásához nyomja meg újra ugyanezt a gombot. Most új mosási programot állíthat be.



Új program indítása előtt a készülék leeresztheti a vizet. Ebben az esetben ellenőrizze, hogy továbbra is van-e mosószer a mosószer-adagoló rekeszben, és ha nincs, töltsse fel ismét mosószerrel.

10.11 Az ajtó kinyitása





Amikor egy program (vagy a  funkció) aktív, a készülék ajtaja zárva van. Világít a  visszajelző.





FIGYELMEZTETÉS!



Ha a hőmérséklet vagy a dobban lévő víz szintje túl magas, nem nyithatja ki a készülék ajtaját.

A készülék ajtajának kinyitása a ciklus első perceiben (vagy amikor a  funkció működik):



1. A  gomb megérintésével szüneteltesse a készülék működését.
2. Várjon, amíg a  visszajelző kialszik.
3. A készülék ajtaja kinyitható.
4. Csupja be az ajtót, majd érintse meg ismét a  gombot. Folytatódik a program (vagy a  funkció) végrehajtása.

10.12 Miután a program véget ért







- A készülék automatikusan leáll.
- Egy hangjelzés hallható (ha engedélyezve van).
- A kijelzőn világítani kezd a  visszajelző.
- Kialszik a  gomb visszajelzője.

- Eltűnik az ajtózár  visszajelző.
- A készülék ajtaja kinyitható.
- Szedje ki a ruhaneműt a doból. Ellenőrizze, hogy a dob üres-e.
- A készülék kikapcsolásához nyomja meg a  gombot néhány másodpercig.
- Zárja el a vízcsapot.
- Hagyja egy ideig nyitva az ajtót és a mosószer-adagoló rekeszt, hogy elkerülje a penész vagy kellemetlen szagok keletkezését.

A mosási program véget ért, de még mindig víz van a dobban:

- Rendszeresen forog a dob, hogy megakadályozza a ruhák gyűrődését.
- A  visszajelző villogással emlékezteti arra, hogy engedje le a vizet.
- Világít az ajtózár  visszajelző. A  gomb visszajelzője villog. Zárva marad az ajtó.
- Az ajtó kinyitásához le kell a vizet engednie.

A víz leeresztése:

1. A víz leeresztése.
 - Érintse meg a  gombot. A készülék kiszivattyúzza a vizet, és a kiválasztott programhoz megengedett maximális centrifugálási sebességgel végzi el a centrifugálást.
 - Másik lehetőségként érintse meg a  gombot a centrifugálási sebesség módosításához, majd érintse meg a  gombot. A készülék leereszti a vizet és centrifugál. Ha beállítja a  funkciót, a készülék csak szivattyúzást végez.
2. A program befejezése után kialszik az ajtózár  visszajelző, és kinyithatja az ajtót.
3. A készülék kikapcsolásához nyomja meg a  gombot néhány másodpercig.



A készülék leereszti a vizet, és körülbelül 18 óra elteltével automatikusan centrifugál (kivéve gyapjú program esetén).

10.13 AUTOMATIKUS KIKAPCSOLÁS kiegészítő funkció:

Az energiafogyasztás csökkentésére az AUTOMATIKUS KIKAPCSOLÁS kiegészítő funkció automatikusan kikapcsolja a készüléket. Minden visszajelző és a kijelző kialszik, amikor:

- A  gomb megérintése előtt 5 percen át nem használja a készüléket.

A készülék ismételt bekapcsolásához nyomja meg a  gombot.

- A mosási program befejezése után 5 perccel.

A készülék ismételt bekapcsolásához nyomja meg a  gombot.

A kijelzőn a legutoljára beállított program befejezési ideje látható. Ha új ciklust szeretne beállítani, érintse meg a **P** gombot.

11. HASZNOS TANÁCSOK ÉS JAVASLATOK

11.1 A ruha töltet

- A következők szerint válogassa szét a ruhákat: fehér, színes, műszálás, kényes és gyapjúruhák.
- Tartsa be a mosási útmutatásokat, melyek a ruhák kezelési címkéin találhatóak.
- Ne mosson együtt fehér és színes darabokat.
- Egyes színes darabok elszíneződhetnek az első mosásnál. Célszerű az első mosásnál külön mosni a darabokat.
- Gombolja be a párnahuzatokat, húzza össze a cipzárat, kapcsolja be a kapcsokat és patentokat. Kösse össze az öveket.
- Ürítse ki a zsebeket, és fordítsa ki a darabokat.
- Fordítsa ki a többrétegű anyagokat, gyapjút és festett ábrákkal ellátott darabokat.
- Távolítsa el a makacs szennyeződések.
- Különleges mosószerrel mossa az erősen szennyeződések.
- Legyen körültekintő a függönyök esetében. Vegye ki az akasztókat vagy tegye mosózsákba vagy párnahuzatba a függönyöket.
- Ne mossa a készülékben a nem szegett vagy szakadt ruhadarabokat. Használjon mosózsákot a kis és/vagy kényes darabok mosására (pl.: merevített melltartók, övek, harisnyanadrágok stb.).
- Centrifugálási fázisban egyensúlyi problémákat okozhat egy nagyon kicsi

darab. Ilyen esetben kézzel rendezze el a tartályban a darabokat, majd indítsa újra a centrifugálási fázist.

11.2 Makacs szennyeződések

Egyes szennyeződések esetében nem elegendő a víz és a mosószer.

Célszerű az ilyen szennyeződések a darab készülékbe tétele előtt eltávolítani.

Különleges folteltávolítók állnak rendelkezésre. Azt a különleges folteltávolítót használja, mely megfelel a folt és az anyag jellegének.

11.3 Mosószeres és adalékanyagok

- Csak mosógépek számára készült mosószereket és adalékokat használjon:
 - univerzális, valamennyi anyagfajtához való mosópor;
 - finomtextil (max. 40 °C-os) és gyapjú mosásához való mosópor;
 - valamennyi anyagfajtához, elsősorban az alacsony hőfokú (max. 60 °C-os) programokhoz való folyékony mosószerek, illetve a csak gyapjú mosására szolgáló speciális mosószerek.
- Ne keverje a különböző fajtájú mosószereket.
- A környezet védelme érdekében ne használjon a szükségesnél több mosószert.

- Mindig tartsa be a mosószer termékek csomagolásán található útmutatásokat.
- Az anyag fajtájának és színének, a program hőmérsékletének és a szennyezettség mértékének megfelelő termékeket használja.
- Ha a készüléke nem rendelkezik terelőlapos mosószer-adagolóval, akkor adagológolyóba öntse a folyékony mosószereket (a golyót a mosószer gyártója mellékelte).
- Megfelelő mennyiségű mosószer használatához ellenőrizze háztartási vízhálózatában lévő víz keménységét.

11.5 Vízkeménység

Ha nagy vagy közepes a vízkeménység a körzetében, akkor célszerű vízlágyítót használni a mosógépekben. Olyan körzetekben, ahol alacsony a vízkeménység nem szüksége vízlágyító használatára.

A körzetében lévő vízkeménység megérdeklődéséhez a helyi vízellátó vállalathoz forduljon.

Megfelelő mennyiségű vízlágyítót alkalmazzon. Mindig tartsa be a termék csomagolásán található útmutatásokat.

11.4 Környezetvédelmi tanácsok

- Előmosási fázis nélkül tegye be a normál szennyezettségű ruhákat mosáshoz.
- Mindig maximális ruhatöltettel indítson egy mosóprogramot.
- Szükség esetén használjon feltöltésvitót, amikor alacsony hőmérsékletű programot állít be.

12. ÁPOLÁS ÉS TISZTÍTÁS



VIGYÁZAT!

Olvassa el a „Biztonság” című fejezetet.

12.1 Külső tisztítás

Csak szappannal és meleg vízzel tisztítsa a készüléket. Hagyjon minden felületet megszáradni.



FIGYELMEZTETÉS!

Ne használjon alkoholt, oldószereket vagy vegyszereket.

12.2 Vízkötelenítés

Ha nagy vagy közepes a vízkeménység a körzetében, akkor célszerű vízkötelenítőt használni a mosógépekben.

Rendszeresen ellenőrizze a dobot, hogy megakadályozza vízkő- és rozsdarészecskék képződését.

Csak mosógéphez való termékeket használjon a rozsdarészecskék

eltávolítására. Ezt a ruhamosástól külön végezze.



Mindig tartsa be a termék csomagolásán található útmutatásokat.

12.3 Karbantartási mosás

Az alacsony hőmérsékletű programok használata esetén előfordulhat, hogy mosószer marad a dobben.

Rendszeresen végezzen karbantartási mosást. Ezt a következőképp végezze:

- Szedje ki a ruhaneműt a dobból.
- Egy kevés mosószerral, maximális hőmérsékleten, pamut mosására szolgáló, rövid programot használjon.

12.4 Az ajtó tömítése

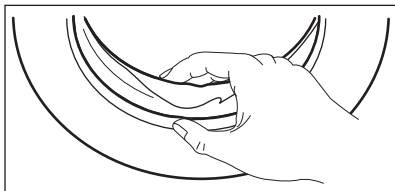

Rendszeresen ellenőrizze a tömítést, és minden idegen tárgyat távolítsa el a belső részéről.

12.5 A mosószer-adagoló tisztítása

1.

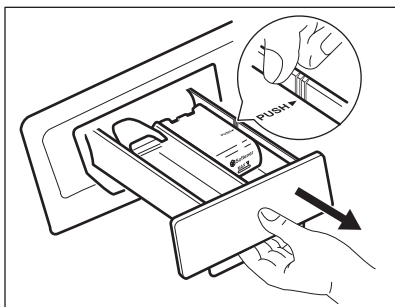

2.

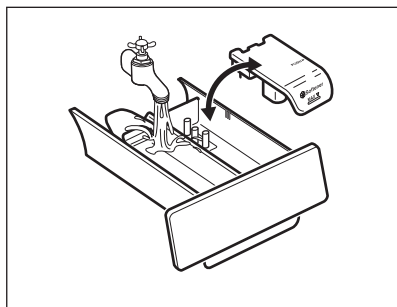

3.

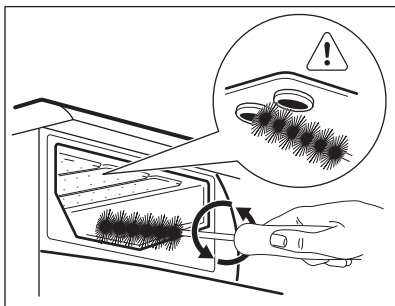

4.

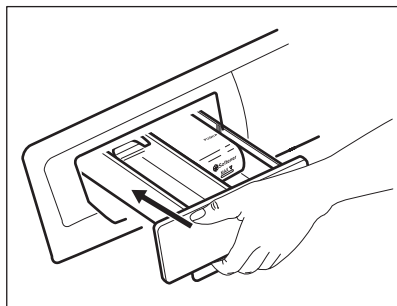

12.6 A lefolyósűrő tisztítása



VIGYÁZAT!

Ne tisztítsa a kifolyócső szűrőt, ha forró a készülékben lévő víz.

1.

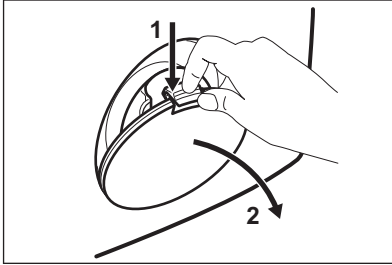

2.

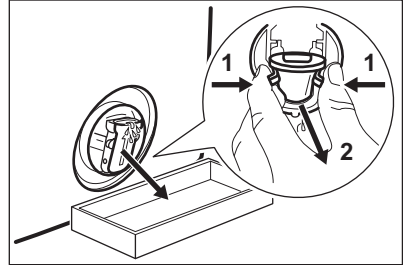

3.

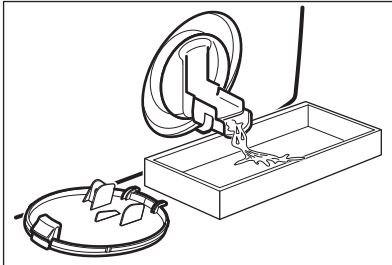

4.

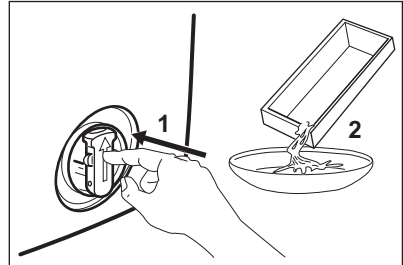

5.

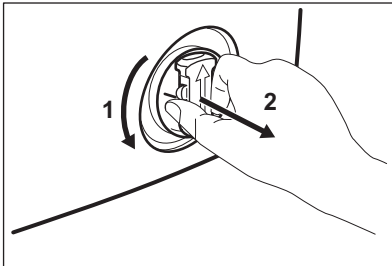

6.

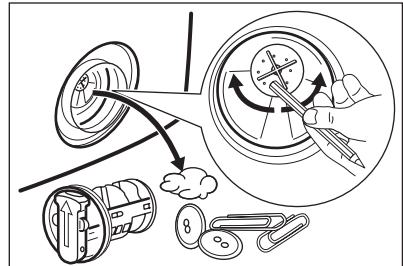

7.

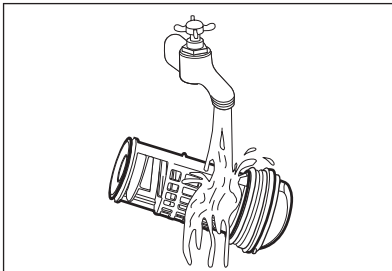

8.

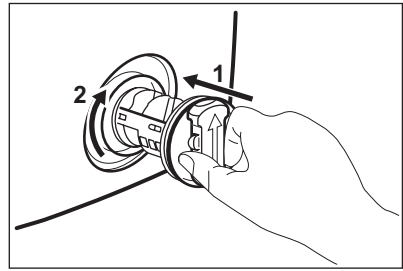

9.

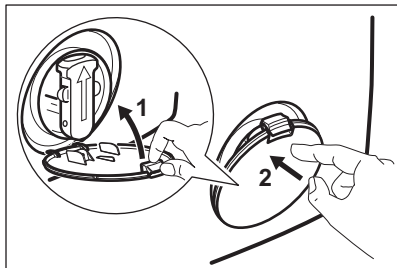

12.7 A befolyócső és a szelepszűrő tisztítása

1.

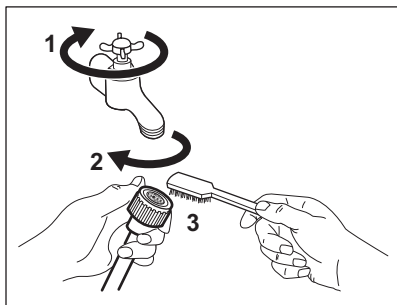

2.

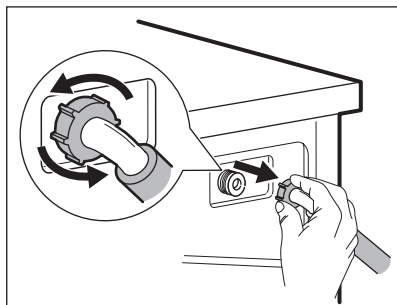

3.

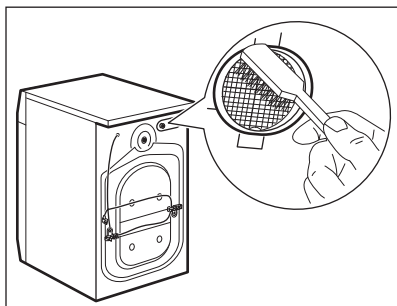

4.

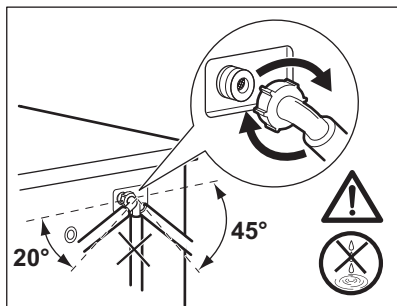

12.8 Vészleeresztés

Hibás működés miatt a készülék nem tudja a vizet leereszteni.

Ha ez történik, akkor végezze el a „A lefolyószűrő tisztítása” című rész (1) - (9) lépéseiben leírtakat. Szükség esetén tisztítsa meg a szivattyút.

Amikor vészleeresztési eljárással engedi le a vizet, akkor ismét be kell kapcsolnia a leeresztőrendszert:

1. Amikor vészleeresztési eljárással engedi le a vizet, akkor ismét be kell kapcsolnia a leeresztőrendszert: Öntsön 2 liter vizet a mosószertadagoló főmosási rekeszébe.
2. A víz leeresztéséhez indítsa el a programot

12.9 Fagyveszély

Ha olyan helyen van a készülék elhelyezve, ahol 0 °C alatt lehet a hőmérséklet, akkor engedje ki a megmaradt vizet a befolyócsőből és a leeresztő szivattyúból.

1. Húzza ki a hálózati csatlakozódugót a konnektorból.
2. Zárja el a vízcsapot.
3. Tegye a befolyócső két végét egy tartályba, és hagyja a csőből kifolyni a vizet.
4. Üritse ki a leeresztő szivattyút. Tekintse át a vészleeresztési eljárását.

5. Amikor üres a vízszivattyú, akkor szerelje ismét vissza a befolyócsövet.



VIGYÁZAT!

Ellenőrizze, hogy magasabb-e 0 °C-nál a hőmérséklet, mielőtt ismét használja a készüléket. A gyártó nem felelős az alacsony hőmérsékletek miatt keletkező károkért.

13. HIBAELEHÁRÍTÁS



VIGYÁZAT!

Olvassa el a „Biztonság” című fejezetet.

13.1 Bevezetés

A készülék nem indul el, vagy működés közben leáll.

Először próbálja meg kiküszöbölni a problémát (lásd a táblázatot). Ha nem sikerül, forduljon a márkaszervizhez.

Egyes problémák esetén hangjelzések hallhatóak, és riasztási kód jelenik meg a kijelzőn:

- **E10** - A készülék nem tölti be megfelelően a vizet.

- **E20** - A készülék nem ereszt le a vizet.
- **E40** - A készülék ajtaja nyitva van, vagy nem megfelelően van bezárva. Kérjük, ellenőrizze az ajtót.
- **E40** - A hálózati feszültség ingadozik. Várja meg, hogy a feszültségingadozás megszűnjön.
- **E91** - Nincs kommunikáció a készülék elektronikus alkatrészei között. Kapcsolja ki, majd kapcsolja be újra a készüléket.



VIGYÁZAT!

Mielőtt ellenőrné, kapcsolja ki a készüléket.

13.2 Lehetséges meghibásodások

Jelenség	Lehetséges megoldás
A program nem indul el.	Ügyeljen arra, hogy a villásdugó be legyen dugva a hálózati aljzatba.
	Ellenőrizze, hogy a készülék ajtaja be van-e csukva.
	Ellenőrizze, hogy nem oldott-e ki valamelyik biztosíték a biztosítékdozobban.
	Ellenőrizze, hogy megnyomta-e az Indítás/Szünet gombot.
	Ha késleltetett indítás van beállítva, törölje azt, vagy várja meg a visszaszámlálás befejeződését.
	Kapcsolja ki a Gyerekzár funkciót, ha az be van kapcsolva.

Jelenség	Lehetséges megoldás
A készülék nem tölti be megfelelően a vizet.	Ellenőrizze, hogy nyitva van-e a vízcsap. Ellenőrizze, hogy a hálózati víznyomás nem túl alacsony-e. Ezzel kapcsolatban kérjen tájékoztatást a helyi vízműtől. Ellenőrizze, hogy a vízcsap nincs-e eltömődve. Ellenőrizze, hogy a vízbefolyó-tömlőben és a szelepbent található szűrők egyike nincs-e eltömődve. Nézze meg az „Ápolás és tisztítás” című részt. Ellenőrizze, hogy a vízbefolyó-tömlő nincs-e megcsavarodva vagy megtörve. Ellenőrizze, hogy megfelelő-e a befolyócső csatlakoztatása.
A készülék nem tölt be vizet, majd azonnal leereszti azt.	Ellenőrizze, hogy megfelelő helyzetben van-e a kifolyócső. Lehetséges, hogy kifolyócső túl alacsonyan helyezkedik el.
A készülék nem engedi ki a vizet.	Ellenőrizze, hogy a szifon nincs-e eltömődve. Ellenőrizze, hogy a kifolyócső nincs-e megcsavarodva vagy megtörve. Ellenőrizze, hogy a lefolyószűrő nincs-e eltömődve. Szükség esetén tisztítsa meg a szűrőt. Nézze meg az „Ápolás és tisztítás” részt. Ellenőrizze, hogy megfelelő-e a kifolyócső csatlakoztatása. Állítsa be a szivattyúzás programot, ha szivattyúzás nélküli programot állított be. Állítsa be a szivattyúzás programot, ha olyan kiegészítő funkciót állított be, melynek végén a víz a dobban marad.
A centrifugálási szakasz nem működik, vagy a mosási ciklus szokatlanul sokáig tart.	Indítsa el a centrifugálási programot. Ellenőrizze, hogy a lefolyószűrő nincs-e eltömődve. Szükség esetén tisztítsa meg a szűrőt. Nézze meg az „Ápolás és tisztítás” részt. Ilyen esetben kézzel rendezze el a dobban a darabokat, majd indítsa újra a centrifugálási szakaszt. Ezt a jelenséget kiegyensúlyozási hiba is kiválthatja.
Víz van a padlón.	Ellenőrizze, hogy a vízcsövek vízcsatlakozásai szorosan meg vannak-e húzva, és nincs-e vízszivárgás. Ellenőrizze, hogy nincsenek-e sérülések a kifolyócsövön.

Jelenség	Lehetséges megoldás
	Ellenőrizze, hogy a megfelelő minőségű és mennyiségű mosószert használja-e.
Nem lehet kinyitni a készülék ajtaját.	Ellenőrizze, hogy a mosási program befejeződött-e.
	Állítsa be a szivattyúzás vagy centrifugálás programot, ha víz van a dobben.
A készülékből szokatlan zajok hallatszanak.	Ellenőrizze, hogy megfelelő-e a készülék vízszintezése. Olvassa el az „Üzembe helyezés” című részt.
	Ellenőrizze, hogy eltávolította-e a csomagolást és/vagy a szállítási rögzítőcsavarokat. Olvassa el az „Üzembe helyezés” című részt.
	Tegyen több ruhát a dobba. Lehetséges, hogy a töltet túl kicsi.
A ciklus rövidebb, mint a kijelzett idő.	A készülék a töltet súlya alapján kiszámítja az új mosási időt. Lásd a „Fogyasztási értékek” c. fejezetet.
A ciklus hosszabb, mint a kijelzett idő.	A kiegyensúlyozatlan ruhatöltet megnöveli az időtartamot. Ez a készülék normális viselkedése.
Nem kielégítő a mosás eredménye.	Növelje a mosószer mennyiségét, vagy használjon másikat.
	A ruhák mosása előtt használjon speciális tisztítószereket a makacs szennyeződések eltávolítására.
	Ellenőrizze, hogy megfelelő hőmérsékletet állított-e be.
	Csökkentse a töltetet.
Nem lehet beállítani egy kiegészítő funkciót.	Ügyeljen arra, hogy csak a szükséges gombot/gombokat nyomja meg.

Ellenőrzés után kapcsolja be a készüléket. A program a megszakítási ponttól folytatódik.

Ha a probléma ismét jelentkezik, akkor forduljon a márkaszervizhez.

Ha a kijelző a fentiekől eltérő riasztási kódot mutat. Kapcsolja ki majd be a készüléket. Ha a probléma továbbra is fennáll, akkor forduljon a márkaszervizhez.

14. MŰSZAKI ADATOK

Méretek	Szélesség / magasság / mélység / teljes mélység	600 mm/ 850 mm/ 520 mm/ 576 mm
Elektromos csatlakoztatás	Feszültség Összteljesítmény Biztosíték Frekvencia	230 V 2200 W 10 A 50 Hz

A szilárd részecskék és nedvesség bejutása elleni védelmet a védőburkolat biztosítja, kivéve ahol az alacsony feszültségű részeket nem védi ez burkolat		IPX4
Hálózati víznyomás	Minimum Maximum	0,5 bar (0,05 MPa) 8 bar (0,8 MPa)
Vízellátás ¹⁾		Hideg víz
Maximális töltet	Pamut	8 kg
Energiahatékonysági osztály		A+++
Centrifugálási sebesség	Maximum	1200 ford./perc

1) Csatlakoztassa a vízbefolyó-tömlőt egy 3/4"-os csavarmentes csaphoz.

14.1 Kiegészítő műszaki adatok

Márkajelzés (logó)	ELECTROLUX	
Forgalmazó neve	Electrolux Lehel Kft 1142 Budapest Erzsébet királyné útja 87	
A készülék azonosító jele	EWF 1284BR	
	Mértékegység	
Energiaosztály	(az A és D közötti skálán, ahol az „A” a leghatékonyabb és „D” a legkevésbé hatékony)	A+++
Mosási hatékonyság	(az A és G közötti skálán, ahol „A” a legnagyobb és „G” a legkisebb teljesítményt jelenti)	A
Centrifugálási hatékonyság	(az A és G közötti skálán, ahol „A” a leghatékonyabb, és „G” a legkevésbé hatékony)	B
Maradék nedvesség	%	53
Maximális centrifugálási sebesség	ford./perc	1200
Mosási töltet	kg	8
Átlagos éves energiafogyasztás¹⁾	kWh	190
Átlagos éves vízfogyasztás¹⁾	liter	9999

Mosóprogram zajszintje normál, 60 °C-os pamut program esetében	dB/A	58
Centrifuga zajszintje normál, 60 °C-os pamut program esetében	dB/A	79

1) Az EN60456 szabványnak megfelel.

15. KÖRNYEZETVÉDELMI TUDNIVALÓK

A  következő jelzéssel ellátott anyagokat hasznosítsa újra. Újrahasznosításhoz tegye a megfelelő konténerekbe a csomagolást. Járuljon hozzá környezetünk és egészségünk védelméhez, és hasznosítsa újra az elektromos és elektronikus hulladékot. A

 tiltó szimbólummal ellátott készüléket ne dobja a háztartási hulladék közé. Juttassa el a készüléket a helyi újrahasznosító telepre, vagy lépjen kapcsolatba a hulladékkezelésért felelős hivatallal.

TURINYS

1. SAUGOS INFORMACIJA.....	49
2. SAUGOS INSTRUKCIJA.....	50
3. GAMINIO APRAŠYMAS.....	51
4. VALDYMO SKYDELIS.....	52
5. PROGRAMŲ LENTELE.....	53
6. SAŃAUDOS.....	55
7. PARINKTYS.....	56
8. NUOSTATOS.....	57
9. PRIEŠ NAUDOJANTIS PIRMAKART.....	57
10. KASDIENIS NAUDOJIMAS.....	57
11. PATARIMAI.....	61
12. VALYMAS IR PRIEŽIŪRA.....	62
13. TRIKČIŲ ŠALINIMAS.....	66
14. TECHNINIAI DUOMENYS.....	68

MES GALVOJAME APIE JUS

Dėkojame, kad pirkote šį „Electrolux“ prietaisą. Jūs pasirinkote gaminį, kuris pasižymi dešimtmečių profesionalia patirtimi ir naujovėmis. Originalus ir stilingas, jis sukurtas galvojant apie jus. Taigi, kai tik naudojate jį, galite jaustis saugūs, žinodami, kad kiekvieną kartą pasieksite puikių rezultatų.

Sveiki atvykę į „Electrolux“ pasaulį!

Apsilankykite mūsų interneto svetainėje, kad:



Gautumėte naudojimo patarimų, brošiūrų, trikčių šalinimo, aptarnavimo informacijos:

www.electrolux.com



Užregistruotumėte savo gaminį geresniam aptarnavimui:

www.registerelectrolux.com



Įsigytumėte priedų, vartojamųjų prekių ir originalių atsarginių dalių savo prietaisui:

www.electrolux.com/shop

KLIENTŲ PRIEŽIŪRA IR APTARNAVIMAS

Rekomenduojame naudoti tik originalias atsargines dalis.

Kreipdamiesi į įgaliotąjį aptarnavimo centrą, būtinai pateikite šią informaciją: modelis, PNC, serijos numeris.

Informacija yra nurodyta techninių duomenų plokštelėje.



Įspėjimas / atsargumo ir saugos informacija



Bendroji informacija ir patarimai



Aplinkosaugos informacija

Galimi pakeitimai.

1. ⚠ SAUGOS INFORMACIJA

Prieš įrengdami ir naudodami šį prietaisą, atidžiai perskaitykite pateiktą instrukciją. Gamintojas neatsako už sužalojimus ir žalą, patirtą dėl netinkamo prietaiso įrengimo ir naudojimo. Visada laikykite šią instrukciją šalia prietaiso, kad galėtumėte ja pasinaudoti vėliau.

1.1 Vaikų ir pažeidžiamų žmonių sauga

- Šį prietaisą galima naudoti vaikams nuo 8 metų amžiaus ir asmenims, turintiems psichinių, jutiminių arba protinių negalių arba patirties bei žinių trūkumo, jeigu jie yra prižiūrimi arba instruktuojami, kaip saugiai naudoti šį prietaisą, ir supranta atitinkamus pavojus.
- Neleiskite vaikams žaisti šiuo prietaisu.
- Mažesnių nei 3 metų vaikų negalima prileisti prie prietaiso, jeigu jie nuolat nėra prižiūrimi.
- Visas pakavimo medžiagas laikykite vaikams nepasiekiamoje vietoje.
- Visas plovimo priemones laikykite vaikams nepasiekiamoje vietoje.
- Neleiskite vaikams ir naminiams gyvūnams būti šalia, kai prietaiso durelės atviros.
- Neprižiūrimi vaikai negali atlikti valymo ir vartotojo priežiūros darbų.

1.2 Bendrieji saugos reikalavimai

- Nekeiskite šio prietaiso techninių savybių.
- Neviršykite maksimalaus, 8 kg skalbinių svorio (žr. skyrių „Programų lentelė“).
- Darbinis vandens slėgis (mažiausias ir didžiausias) turi būti nuo 0,5 baro (0,05 MPa) iki 8 barų (0,8 MPa)
- Pagrindė esančių ventiliacijos angų (jeigu taikytina) neturi užstoti kilimas.
- Prietaisą prie vandentiekio sistemos prijunkite naudodami pateiktus naujus žarnų komplektus. Senų žarnų komplektų pakartotinai naudoti negalima.

- Jei pažeidžiamas maitinimo laidas, jį leidžiama keisti tik gamintojui, jo įgaliotajam aptarnavimo centrui arba panašios kvalifikacijos asmenims – kitaip gali kilti pavojus.
- Prieš atlikdami priežiūros darbus, išjunkite prietaisą ir ištraukite maitinimo laido kištuką iš elektros tinklo lizdo.
- Prietaisui valyti nenaudokite garų ir nepurškškite vandeniu.
- Nuvalykite prietaisą drėgna, minkšta šluoste. Naudokite tik neutralius ploviklius. Nenaudokite šveičiamųjų produktų, šveitimo kempinių, tirpiklių arba metalinių grandyklų.

2. SAUGOS INSTRUKCIJA

2.1 Įrengimas

- Pašalinkite visas pakavimo medžiagas ir gabenimui skirtus varžtus.
- Išsaugokite gabenimui skirtus varžtus. Perveždami prietaisą, jais privalėsite užblokuoti būgną.
- Prietaisas yra sunkus: jį perkeldami, visada būkite atsargūs. Visuomet mūvėkite apsaugines pirštines.
- Neįrenkite ir nenaudokite sugadinto prietaiso.
- Vadovaukitės su prietaisu pateikta naudojimo instrukcija.
- Neįrenkite ir nenaudokite prietaiso ten, kur temperatūra būna žemesnė nei 0 °C, arba ten, kur jis gali būti veikiamas oro sąlygų.
- Ten, kur įrengsite prietaisą, grindys būtinai turi būti lygios, tvirtos, atsparios šilumai ir švarios.
- Pasirūpinkite, kad tarp prietaiso ir grindų vyktų oro cirkuliacija.
- Pareguliuokite kojeles, kad tarp prietaiso ir kilimo būtų reikiamas tarpas.
- Nestatykite prietaiso ten, kur prietaiso durelių negalima atidaryti iki galo.
- Visada naudokite taisyklingai įrengtą įžemintą elektros lizdą.
- Patikrinkite, ar elektros duomenys, nurodyti techninių duomenų lentelėje, atitinka jūsų elektros tinklo duomenis. Jeigu ne, kreipkitės į elektriką.
- Nenaudokite daugiakanalių kištukų, jungiklių ir ilginimo laidų.
- Būkite atsargūs, kad nesugadintumėte elektros kištuko ir elektros laido. Jei reikėtų pakeisti maitinimo laidą, tai turi padaryti mūsų įgaliotasis techninio aptarnavimo centras.
- Elektros kištuką į tinklo lizdą junkkite tik tuomet, kai visiškai pabaigsite įrengimą. Įsitinkinkite, kad įrengus prietaisą elektros laido kištuką būtų lengva pasiekti.
- Nelieskite maitinimo laido arba elektros kištuko šlapiomis rankomis.
- Norėdami išjungti prietaisą, netraukite už elektros laido. Visada traukite paėmę už elektros kištuko.
- Tik Jungtinei Karalystei ir Airijai: prietaisas turi 13 A maitinimo kištuką. Jeigu reikia pakeisti maitinimo kištuko saugiklį, naudokite 13 A ASTA (BS 1362) saugiklį.
- Šis prietaisas atitinka EEB direktyvas.

2.2 Elektros prijungimas

- Šis prietaisas turi būti įžemintas.

2.3 Vandens prijungimas

- Būkite atsargūs, kad nepažeistumėte vandens žarnų.
- Prieš jungdami prietaisą prie naujų arba ilgai nenaudotų vamzdžių, nuleiskite vandenį, kol jis bėgs švarus.
- Pirmą kartą naudodami prietaisą, įsitikinkite, ar nėra nuotėkio.

2.4 Naudojimas



ĮSPĖJIMAS!

Sužeidimo, elektros smūgio, gaisro, nudegimų arba prietaiso sugadinimo pavojus.

- Naudokite šį prietaisą tik namų ūkyje.
- Laikykitės ant ploviklio pakuotės pateiktų saugos nurodymų.
- Šalia prietaiso, į prietaisą arba ant jo nedėkite degių produktų arba degiais produktais sudrėkintų daiktų.
- Pašalinkite iš skalbinių visus metalinius daiktus.
- Nedėkite po prietaisu talpyklės ištekėjusiam vandeniui surinkti.

Kreipkitės į įgaliotąjį aptarnavimo centrą, kad išsiaiškintumėte, kokius priedus galite naudoti.

- Programai veikiant, nelieskite durelių stiklo. Stiklas gali būti karštas.

2.5 Techninė priežiūra

- Dėl prietaiso remonto kreipkitės į įgaliotąjį aptarnavimo centrą.
- Naudokite tik originalias atsargines dalis.

2.6 Seno prietaiso išmetimas



ĮSPĖJIMAS!

Pavojus susižeisti arba uždusti.

- Ištraukite maitinimo laidą iš maitinimo tinklo lizdo.
- Nupjaukite elektros laidą ir išmeskite jį.
- Nuimkite durelių velkę, kad vaikai ir naminiai gyvūnai neužsidarytų prietaise.

3. GAMINIO APRAŠYMAS

3.1 Prietaiso apžvalga

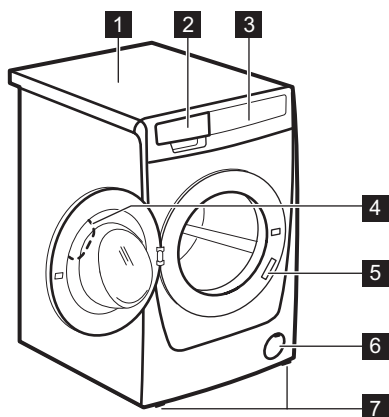

- 1 Viršus
- 2 Skalbiklio dalytuvas
- 3 Valdymo skydelis
- 4 Durelių rankena
- 5 Techninių duomenų plokštelė
- 6 Vandens išleidimo siurblio filtras
- 7 Kojelės prietaisui išlyginti

4. VALDYMO SKYDELIS

4.1 Valdymo skydelio aprašymas

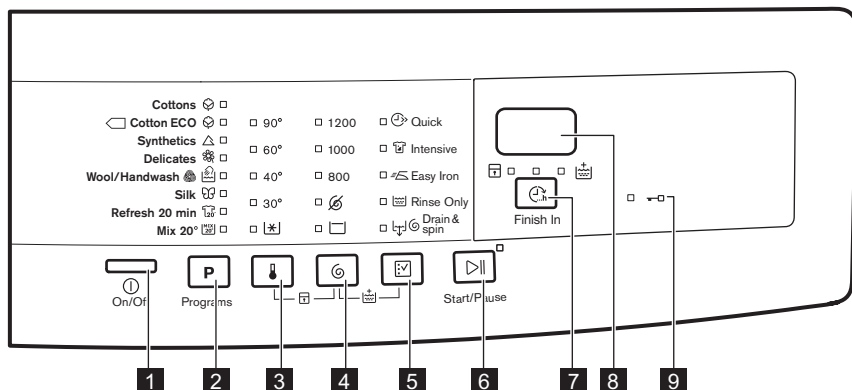

- 1** Įjungimo / išjungimo mygtukas (l) (Įjungti / išjungti)
- 2** Programų pasirinkimo jutiklinis mygtukas **P**
- 3** Temperatūros pasirinkimo jutiklinis mygtukas (l)
- 4** Gręžimo greičio pasirinkimo jutiklinis mygtukas (l)
- 5** Parinkčių pasirinkimo jutiklinis mygtukas (l)
- 6** Paleidimo / pristabdymo jutiklinis mygtukas (l)
- 7** Vandens palikimo būgne jutiklinis mygtukas (l) (Baigti paliekant vandenį būgne)
- 8** Ekranas
- 9** Užrakintų durelių indikatorius (l)

4.2 Ekranas

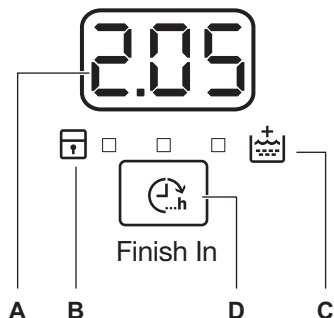

- A) Laiko sritis:**
 - 1.25: programos trukmė
 - 3h: pabaigos paliekant vandenį būgne laikas
 - E 20: įspėjamieji kodai
 - E r r: klaidos pranešimas
 - 0: programa yra baigta.
- B) Užrakto nuo vaikų funkcijos indikatorius:**
 - Įjungus šį prietaisą, ekrane rodomas šis indikatorius.
- C) Papildomo skalavimo indikatorius:**

- Įjungus šią parinktį, ekrane rodomas šis indikatorius.

D) Baigti paliekant vandenį būgne jutiklinis mygtukas.

5. PROGRAMŲ LENTELĖ

Programa Temperatūros intervalas	Maksimalus skalbinių kiekis Maksimalus gręžimo greitis	Programos aprašas (Skalbinių rūšis ir sutepimo lygis)
Medvilnė  90 °C – šaltas vanduo	8 kg 1 200 aps./min.	Balta ir spalvota medvilnė. Vidutiniškai ir mažai sutepti skalbiniai.
 Medvilnė EKO ¹⁾  60–40 °C	8 kg 1 200 aps./min.	Balta ir neblunkanti spalvota medvilnė. Vidutiniškai sutepti skalbiniai. Energijos suvartojimas sumažėja, o skalbimo programos trukmė pailgėja.
Sintetika  60 °C – šaltas vanduo	3 kg 1 200 aps./min.	Sintetiniai arba mišrių audinių skalbiniai. Vidutiniškai sutepti skalbiniai.
Gležni audiniai  40 °C – šaltas vanduo	3 kg 1 200 aps./min.	Gležnų audinių, pavyzdžiui, akrilo, viskozės, poliesterio skalbiniai. Vidutiniškai sutepti skalbiniai.
Vilna / skalbimas rankomis   40 °C – šaltas vanduo	2 kg 1 200 aps./min.	Skalbyklėje skalbiami vilnoniai, rankomis skalbiami vilnoniai ir gležni audiniai su skalbimo rankomis priežiūros simboliu.²⁾
Šilkas  30 °C	1 kg 800 aps./min.	Speciali programa šilkiniams ir mišrių sintetinių audinių gaminiams skalbti.
Atšviežinimas 20 min.  40–30 °C	1 kg 1 200 aps./min.	Labai trumpas ciklas mažai suteptiems arba vieną kartą dėvėtiems medvilniniams ir sintetiniams skalbiniams.

Programa Temperatūros in- tervalas	Maksimalus skalbinių kie- kis Maksimalus gręžimo grei- tis	Programos aprašas (Skalbinių rūšis ir suteptimo lygis)
Mišrūs 20°  20 °C	2 kg 1 200 aps./ min.	Speciali programa nesmarkiai suteptiems medvilniniams, sintetiniams ir mišraus pluošto audiniams. Nustatykite šią programą, kad sumažintumėte energijos sąnaudas. Įsitikinkite, jog skalbiklis yra skirtas naudoti žemoje temperatūroje, kad gautumėte gerus skalbimo rezultatus ³⁾

1) Standartinės programos, naudojamos vertinant sąnaudas energijos sąnaudų ženklinimui. Pagal reglamentą 1061/2010 šios programos yra atitinkamai standartinė 60 °C medvilnės programa ir standartinė 40 °C medvilnės programa. Tai veiksmingiausios programos energijos ir vandens sąnaudų atžvilgiu, skalbiant vidutiniškai suteptus medvilninius skalbinius.















Skalbimo fazės metu vandens temperatūra gali skirtis nuo nurodytos pasirinktos programos temperatūros.

2) Per šį ciklą būgnas lėtai sukasi, kad būtų švelniai skalbiama. Gali atrodyti, kad būgnas nesisuka arba tinkamai nesisuka. Laikykite tai normaliu prietaiso veikimu.

3) Nešviečia temperatūros indikatorius.

Programų parinkčių suderinamumas

Programa												
	■	■	■	■	■	■	■	■	■	■	■	■
	■	■	■	■	■	■	■	■	■	■	■	■
	■	■	■	■	■	■	■	■	■	■	■	■
	■	■	■	■	■	■	■	■	■	■	■	■
	■	■	■	■	■	■	■	■	■	■	■	■
	■	■	■	■	■	■	■	■	■	■	■	■
	■	■	■	■	■	■	■	■	■	■	■	■
	■	■	■	■	■	■	■	■	■	■	■	■

1) Pasirinkus šią parinktį, rekomenduojame sumažinti skalbinių kieki. Galima dėti visą skalbinių kiekį, bet skalbimo rezultatai gali būti prasti. Rekomenduojamas skalbinių kiekis: medvilnė: 4 kg, sintetiniai ir gležnų audinių skalbiniai: 1,5 kg.

6. SAŃAUDOS



Šioje lentelėje pateikti apytiksliai duomenys. Duomenys priklauso nuo įvairių priežasčių: skalbinių kiekio ir rūšies, vandens ir aplinkos oro temperatūros.



Programos pradžioje ekrane rodoma programos trukmė skalbiant didžiausią skalbinių kiekį.

Skalbimo fazės metu programos trukmė automatiškai apskaičiuojama ir ji gali stipriai sumažėti, jei skalbinių kiekis yra mažesnis nei didžiausias leistinas (pvz., medvilnės 60 °C programai didžiausias skalbinių kiekis yra 8 kg, programos trukmė viršija 2 valandas, o kai tikrasis skalbinių kiekis yra 1 kg, programos trukmė nesiekia 1 valandos).

Kai prietaisas skaičiuoja tikrą programos trukmę, ekrane mirksi taškas.

Programos	Skalbinių kiekis (kg)	Energijos sąnaudos (kWh)	Vandens sąnaudos (litrais)	Apytikslė programos trukmė (minutėmis)	Likusi drėgmė (%) ¹⁾
Medvilnė 60 °C	8	1,35	70	159	53
Medvilnė 40 °C	8	0,87	69	158	53
Sintetika 40 °C	3	0,60	56	103	35
Gležni audiniai 40 °C	3	0,55	59	81	35
Vilna / skalbimas rankomis 30 °C ²⁾	2	0,30	53	57	30
Standartinės medvilnės programos					
Standartinė 60 °C medvilnė	8	0,96	52	244	53
Standartinė 60 °C medvilnė	4	0,73	40	210	53
Standartinė 40 °C medvilnė	4	0,62	41	196	53

¹⁾ Gręžimo fazės pabaigoje.

²⁾ Tam tikrose modeliuose negalimos.

Išjungimo režimas (W)	Ijungimo režimas (W)
0,48	0,48

Pirmiau esančioje lentelėje pateikta informacija atitinka ES Komisijos reglamentą 1015/2010, įgyvendinantį direktyvą 2009/125/EB.

7. PARINKTYS

7.1 Temperatūra

Pasirinkę šią parinktį, galite sumažinti numatytąją temperatūrą.

Indikatorius  = šaltas vanduo.

Užsidega nustatytos temperatūros indikatorius.

7.2 Grežimas

Pasirinkę šią parinktį, galite sumažinti numatytąjį grežimo greitį.

Užsidegs nustatyto greičio indikatorius.

Papildomos grežimo parinktys:

Be grežimo

- Nustatykite šią parinktį, kad atšauktumėte visas grežimo fazes. Galima tik vandens išleidimo fazė.
- Užsidegs atitinkamas indikatorius.
- Nustatykite šią parinktį, skalbdami labai jautrius audinius.
- Kai kurioms skalbimo programoms skalavimų fazės metu naudojama daugiau vandens.

Skalavimo sulaikymas

- Nustatykite šią parinktį, kad skalbiniai nesuglamžytų.
- Užsidegs atitinkamas indikatorius.
- Programai pasibaigus, vanduo iš būgno neišleidžiamas.
- Būgnas reguliariai pasukamas, kad skalbiniai nesuglamžytų.
- Durelės lieka užrakintos. Norėdami atidaryti dureles, privalote išleisti vandenį.



Apie vandens išleidimą skaitykite skyrelyje „Programai pasibaigus“.

7.3 Sparčioji

Naudodami šią parinktį, galite sutrumpinti programos laiką.

Naudokite šią parinktį nesmarkiai sutemptiems skalbiniams arba gaminiams, kuriuos reikia atšviežinti.

Užsidegs atitinkamas indikatorius.

7.4 Intensyvioji

Naudodami šią parinktį, galite skalbti labai nešvarius skalbinius.

Naudojant šią parinktį skalbimo ciklas trunka ilgiau.

Užsidega atitinkamas indikatorius.

7.5 Lengvas lyginimas

Prietaisas skalbia ir grežia atsargiai, kad skalbiniai nesuglamžytų.

Šis prietaisas sumažina grežimo greitį, naudoja daugiau vandens ir pritaiko programos trukmę pagal skalbinių tipą.

Užsidegs atitinkamas indikatorius.

7.6 Tik skalavimas

Šia parinktimi galite atlikti tik pasirinktos skalbimo programos paskutinį skalavimą.

Jeigu taip pat nustatėte papildomo skalavimo funkciją ()¹, prietaisas prideda du arba daugiau skalavimų.

Užsidegs atitinkamas indikatorius.

7.7 Vandens išleidimas ir grežimas

Šia parinktimi galite atlikti grežimo ir vandens išleidimo ciklą.

Ši grežimo fazė tinka jūsų nustatytai skalbimo programai.



Jeigu taip pat nustatėte parinktį „Be grežimo“ ()¹, prietaisas tik išleis vandenį.

7.8 Baigti paliekant vandenį būgne

Naudodami šią parinktį, galite nustatyti valandų skaičių, kurioms praėjus norėtumėte, kad skalbimo programa būtų baigta.

Galite nustatyti mažiausiai 3 valandas ir daugiausiai 20 valandų.

Ekrane rodomas valandų skaičius ir šviečia indikatorius virš mygtuko .

7.9 Papildomas skalavimas

Naudodami šią parinktį, prie skalbimo programos galite pridėti kelis papildomus skalavimus.



Naudokite šią parinktį, skalbdami skalbimo priemonėmis alergiškų žmonių drabužius, arba tuo atveju, jeigu vanduo yra minkštas.

Užsideda susijęs indikatorius.¹⁾

8. NUOSTATOS



8.1 Papildomas skalavimas



Ši parinktis leidžia jums pastoviai naudoti papildomą skalavimą su kiekviena naujai nustatyta programa.

- Norėdami **ijungti / išjungti** šią parinktį, vienu metu palieskite ir palaikykite  ir  mygtukus, kol  užsidegs / užges indikatorius.

8.2 Apsaugos nuo vaikų užraktas

Naudodami šią parinktį, galite apsaugoti prietaisą, kad vaikai nežaistų valdymo skydeliu.

- Norėdami **ijungti / išjungti** šią parinktį, vienu metu palieskite ir palaikykite  ir  mygtukus, kol  užsidegs / užges indikatorius.

Ijunkite šią parinktį, palietę mygtuką : mygtukai yra užrakinti (išskyrus mygtuką .



Ši parinktis lieka įjungta, netgi kai išjungiame prietaisą.

8.3 Garso signalai

Garso signalai pasigirsta:

- Programa yra baigta.
 - Esant prietaiso veikimo sutrikimui.
- Norėdami **išjungti / įjungti** garso signalus, vienu metu palieskite ir 4 sekundes palaikykite nuspaudę mygtukus **P** ir .



Išjungus garso signalus, įvykus prietaiso veikimo sutrikimui jie vis tiek veiks.

9. PRIEŠ NAUDOJANTIS PIRMAKART

- Įpilkite truputį skalbiklio į skalbimo fazės skyrelį.
- Nustatykite ir paleiskite programą medvilnei skalbti, parinkę aukščiausią temperatūrą, bet skalbinių nedėkite.

Taip iš būgno ir korpuso bus pašalintas visas galimas purvas.

10. KASDIENIS NAUDOJIMAS



ISPĖJIMAS!

Žr. saugos skyrius.

10.1 Skalbinių sudėjimas

- Atidarykite prietaiso dureles
- Po vieną sudėkite skalbinius į būgną.

- Prieš dėdami skalbinius į prietaisą, juos pakratykite. Nepridėkite per daug skalbinių į būgną.
- Uždarykite dureles.

¹⁾ Kaip suaktyvinti šią parinktį žr. „Nuostatos“.

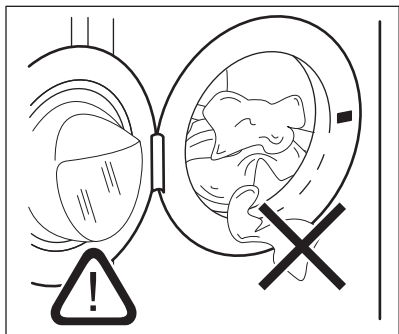
**PERSPĖJIMAS!**

Patikrinkite, kad nebūtų skalbinių tarp sandariklio ir durelių. Tokiu atveju gali pratekėti vanduo arba gali būti sugadinti skalbiniai.

10.2 Skalavimo priemonių ir priedų naudojimas

1. Pripilkite reikiamą skalbiklio ir audinių minkštiklio kiekį.
2. Atsargiai uždarykite skalbiklio stalčių

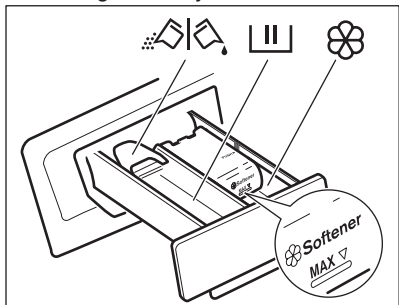

1.

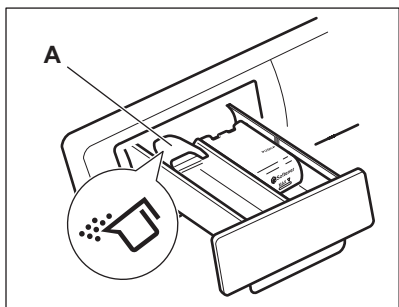

2.

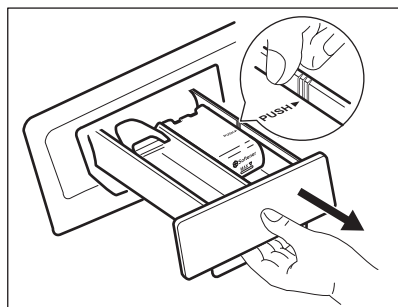
**10.3** Skalavimo priemonės skyreliai

Skalavimo priemonės skyrelis skalavimo fazei.

Jeigu naudojate skystą skalbiklį, jo pilkite prieš pat paleisdami programą.



Skystų skalavimo priedų (audinių minkštiklio ar standiklio) skyrelis.

**PERSPĖJIMAS!**

Neviršykite **MAX** lygio.



Sklandė milteliams arba skystam skalbikliui.

10.4 Skystas skalbiklis arba skalbiamieji milteliai

3.

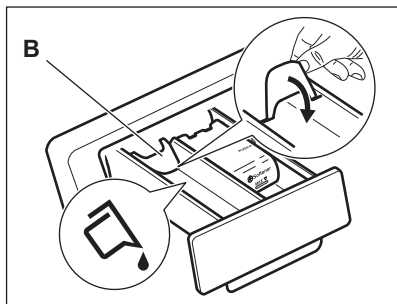

4.

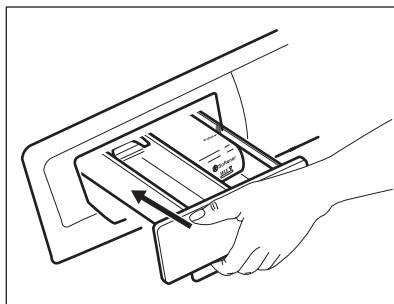

- Padėtis **A** skalbiamiesiems milteliams (gamyklos nuostata).
- Padėtis **B** skystam skalbikliui.



Jeigu naudojate skystą skalbiklį:

- nenaudokite gelinių arba tirštų skalbiklių;
- nepilkite skysčio daugiau nei nurodytas didžiausias kiekis;
- nenustatykite atidėto paleidimo (arba pabaigos parinktės).

10.5 Prietaiso įjungimas

Porą sekundžių paspauskite ir palaikykite mygtuką , kad įjungtumėte arba išjungtumėte prietaisą.

Įjungus prietaisą, pasigirsta garso signalas. Prietaise rodoma paleidimo animacija. Animacija greitai parodo kiekvieną skalbimo programą, numatytąją temperatūrą ir grėžimo nuostatas.

Ekrane rodomas žodis Įjungta.

10.6 Programos nustatymas



1. Palieskite programos mygtuką **P** ir nustatykite programą:
 - Mirksi šio mygtuko  indikatorius.
 - Ekrane rodoma programos trukmė.
2. Jeigu reikia, pakeiskite temperatūros ir grėžimo greitį arba pridėkite galimų parinkčių. Suaktyvintus parinktį, užsideda nustatytos parinktės indikatorius.



Jeigu ką nors nustatysite netinkamai, ekrane bus rodomas pranešimas .

10.7 Programos paleidimas be Baigti paliekant vandenį būgne parinktės

Palieskite mygtuką .

- Mygtuko  indikatorius nustoja mirksėti ir pradeda šviesti nepertraukiamai.
- Programa pradėdama, durelės užrakinamas, šviečia indikatorius .
- Trumpą laiką skalbimo ciklo pradžioje gali veikti vandens išleidimo siurblys.



Praejus maždaug 15 minučių nuo programos pradžios:

- Prietaisas automatiškai pakoreguoja programos trukmę pagal skalbinių kiekį.
- Ekrane rodomas naujas dydis.

10.8 Programos paleidimas su Baigti paliekant vandenį būgne parinktimi



1. Pakartotinai lieskite mygtuką , kad pasirinktumėte valandų skaičių, kada

norite, kad būtų baigtas skalbimo ciklas.





Ekrane rodomas nustatytas valandų skaičius (pvz. 3h) ir indikatorius virš mygtuko  šviečia ir rodo, kad parinktis yra įjungta.

2. Palieskite mygtuką :
 - Durelės yra užrakintos.
 - Prietaisas pradeda atgalinį skaičiavimą.
 - Pasibaigus atgaliniam laiko skaičiavimui, programa pradeda automatiškai.





Prieš paliesdami mygtuką , galite atšaukti arba pakeisti nustatytą Baigti paliekant vandenį būgne parinktį. Palietę mygtuką , galite tik atšaukti Baigti paliekant vandenį būgne parinktį.

Norint atšaukti Baigti paliekant vandenį būgne parinktį:

- a. Palieskite mygtuką , kad prietaisas būtų pristabdytas. Mirksi mygtuko indikatorius .
- b. Lieskite mygtuką , kol užges virš šio mygtuko esantis indikatorius. Norėdami nedelsiant paleisti programą, dar kartą palieskite mygtuką .

10.9 Programos pertraukimas ir parinkčių keitimas

Galite pakeisti tik tam tikras, dar nevykdomas parinktis.

1. Palieskite . Mirksi šio mygtuko indikatorius.
2. Pakeiskite parinktį. Jeigu pakeisite bet kurią parinktį Baigti paliekant vandenį būgne parinktį (jeigu nustatyta) bus išjungta.
3. Vėl palieskite . Programa tęsiama toliau.



10.10 Programos atšaukimas

1. Norėdami atšaukti programą ir išjungti prietaisą, kelias sekundes palaikykite nuspaudę mygtuką .
2. Norėdami įjungti prietaisą, dar kartą paspauskite tą patį mygtuką. Dabar galite nustatyti naują skalbimo programą.



Prieš pradėdant naują programą, iš prietaiso turi būti išleistas vanduo. Šiuo atveju įsitikinkite, ar skalbimo priemonės skyrelyje yra skalbimo priemonės, jeigu nėra, pripilkite jos.

10.11 Durelių atidarymas





Kol veikia programa (arba ) prietaiso durelės yra užrakintos. Šviečia indikatorius .





PERSPĖJIMAS!

Jeigu temperatūra yra per aukšta ir per daug vandens būgne, jūs negalėsite atidaryti durelių.

Norint atidaryti dureles per pirmąsias ciklo minutes (arba kai veikia):



1. Palieskite mygtuką  prietaisui pristabdyti.
2. Palaukite, kol indikatorius  užges.
3. Galite atidaryti dureles.
4. Uždarykite dureles ir dar kartą palieskite mygtuką . Programa (arba ) tęsiama toliau.

10.12 Programai pasibaigus





- Prietaisas automatiškai išsijungs.
- Girdimi garso signalai (jeigu jie įjungti).
- Ekrane užsidega .
- Užgęsta mygtuko  indikatorius.
- Durelių užrakto indikatorius  užgęsta.
- Galite atidaryti dureles.
- Išimkite skalbinius iš prietaiso. Patikrinkite, ar būgnas yra tuščias.



- Norėdami išjungti prietaisą, spauskite ir kelias sekundes palaikykite nuspaudę mygtuką .
- Užsukite vandens čiaupą.
- Palikite dureles ir ploviklio stalčių pravirą, kad nesusidarytų pelėsių ir nemalonių kvapų.

Skalbimo programa baigta, bet būgne yra vandens:

- Būgnas reguliariai pasukamas, kad skalbiniai nesusiglamžytų.
- Indikatorius  mirksi, primindamas, kad reikia išleisti vandenį.
- Šviečia durelių užrakto indikatorius . Mirksi mygtuko indikatorius . Durelės lieka užrakintos.
- Norėdami atidaryti dureles, privalote išleisti vandenį.

Vandens išleidimas:

1. Norint išleisti vandenį
 - Palieskite mygtuką . Prietaisas išleidžia vandenį ir gręžia didžiausiu pasirinktos skalbimo programos gręžimo greičiu.
 - Arba palieskite mygtuką , kad pakeistumėte gręžimo greitį ir tada palieskite mygtuką . Iš prietaiso išleidžiamas vanduo ir atliekamas gręžimas. Jeigu nustatėte , prietaisas tik išleis vandenį.



2. Programai pasibaigus ir durelių užrakto indikatoriumi  užgęsus, galite atidaryti dureles.
3. Norėdami išjungti prietaisą, spauskite ir kelias sekundes palaikykite nuspaudę mygtuką .



Maždaug po 18 valandų prietaisas automatiškai išleidžia vandenį ir išgręžia skalbinius (išskyrus programą „Vilna“).

10.13 AUTOMATINIO IŠJUNGIMO parinktis

AUTOMATINIO IŠJUNGIMO rezervine parinktimi prietaisas automatiškai išjungiamas, kad būtų mažesnės energijos sąnaudos. Visi indikatoriai ir ekranas užgęsta, kai:

- Nenaudojate prietaiso 5 minutes prieš paliesdami . Norėdami vėl įjungti prietaisą, paspauskite mygtuką .
- Praėjus 5 minutėms nuo skalbimo programos pabaigos. Norėdami vėl įjungti prietaisą, paspauskite mygtuką . Ekране rodoma paskutinį kartą nustatytos programos pabaiga. Palieskite mygtuką **P**, jeigu norite nustatyti naują ciklą.

11. PATARIMAI

11.1 Skalbinių sudėjimas

- Suskirstykite skalbinius į: baltus, spalvotus, sintetinius, gležnus ir vilnonius.
- Vadovaukitės skalbimo nurodymais, pateiktais skalbinių priežiūros etiketėse.
- Neskalkbkite kartu baltų ir spalvotų gaminių.
- Kai kurie gaminiai pirmo skalbimo metu gali šiek tiek išblukti. Pirmą kartą rekomenduojame juos skalbti atskirai.
- Užsekite užvalkalus, užtraukite užtrauktukus, užsekite kilpas ir spaustukus. Užriškite diržus.

- Ištuštinkite kišenes ir skalbinius išlankstykite.
- Daugiasluoksnius audinius, vilnonius ir išmargintus gaminius išverskite.
- Išvalykite sunkiai įveikiamas dėmes.
- Sunkiai pašalinamoms dėmėms išskalbti naudokite specialią skalbimo priemonę.
- Būkite atsargūs, skalbdami užuolaidas. Nuimkite kabliukus arba sudėkite užuolaidas į skalbimo maišelį arba pagalvės užvalkalą.
- Neskalkbkite šiame prietaise skalbinių be apsiuvų arba su prakirpimais. Naudokite skalbimo maišelį mažiems ir (arba) gležniems daiktams (pvz.,

vielutėmis sutvirtintoms liemenėlėms, diržams, pėdkelnėms ir pan.) skalbti.

- Jeigu skalbinių labai mažai, gręžimo metu gali kilti balanso problemų. Jeigu taip atsitiktų, rankomis išskirstykite skalbinius būgne ir iš naujo paleiskite gręžimo etapą.

11.2 Sunkiai įveikiamos dėmės

Kai kurių dėmių vien vandeniu ir skalbimo priemone pašalinti nepavyksta.

Tokias dėmes rekomenduojame pašalinti prieš sudedant skalbinius į prietaisą.

Galima naudoti specialius dėmių valiklius. Naudokite specialų, dėmės ir audinio rūšiai tinkamą dėmių valiklį.

11.3 Skalbikliai ir skalbimo priedai

- Naudokite tik specialiai skalbyklėms skirtus skalbiklius ir priedus:
 - skalbiamuosius miltelius, skirtus visų tipų audiniams;
 - skalbiamuosius miltelius, skirtus gležniems audiniams (iki 40 °C) ir vilnai;
 - skystus skalbiklius, skirtus skalbti ne itin karštame vandenyje (60 °C) visų tipų audiniams arba tik vilnai.
- Nemaišykite skirtingų rūšių skalbiklių.
- Tausodami gamtą, naudokite tik tiek ploviklio, kiek reikia.
- Visuomet vadovaukitės nurodymais, pateiktais ant šių priemonių pakuočių.
- Naudokite tinkamas priemones, atsižvelgdami į audinių rūšį ir spalvą,

programos temperatūrą ir nešvarumo lygį.

- Jeigu prietaise nėra ploviklio dalytuvo su sklendės įtaisu, skystą skalbiklį pilkite į skalbiklio dozavimo rutulį (pristato skalbiklio gamintojas).

11.4 Ekologiniai patarimai

- Nesmarkiai suteptus skalbinius skalbkite pasirinkę programą be pradinio skalbimo funkcijos.
- Paleiskite plovimo programą tik tuomet, kai surinksite maksimalų kiekį skalbinių.
- Nustatę skalbimo vėsiam vandenyje programą, jeigu būtina, naudokite dėmių valiklį.
- Patikrinkite savo namų vandens tiekimo sistemos vandens kietumą, kad atitinkamai naudotumėte reikiamą skalbimo priemonių kiekį

11.5 Vandens kietumas

Jeigu jūsų vietovėje vanduo yra didelio arba vidutinio kietumo, rekomenduojame naudoti skalbyklėms skirtą vandens minkštitklį. Vietovėse, kur vanduo yra minkštas, vandens minkštitklio naudoti nebūtina.

Norėdami sužinoti savo vietovės vandens kietumą, susisiekite su vietos vandentiekio tarnyba.

Naudokite tinkamą vandens minkštitklio kiekį. Visuomet vadovaukitės nurodymais, pateiktais ant šios priemonės pakuotės.

12. VALYMAS IR PRIEŽIŪRA



ISPĖJIMAS!

Žr. saugos skyrius.

12.1 Valymas iš išorės

Prietaisą valykite tik muilu ir šiltu vandeniu. Kruopščiai nusauskite visus paviršius.



PERSPĖJIMAS!

Valymui nenaudokite alkoholio, tirpiklių arba cheminių priemonių.

12.2 Kalkių nuosėdų šalinimas

Jeigu jūsų vietovėje vanduo yra didelio arba vidutinio kietumo, rekomenduojame naudoti skalbyklėms skirtą kalkių šalinimo priemonę.

Reguliariai tikrinkite būgną, kad nesusidarytų kalkių nuosėdų ir rūdžių.

Rūdims valyti naudokite tik specialias, skalbyklėms skirtas priemones. Kalkių nuosėdų šalinimas atliekamas nededant į būgną skalbinių.

i Visuomet vadovaukitės nurodymais, pateiktais ant šios priemonės pakuotės.

12.3 Techninis skalbyklės plovimas

Naudojant žemos temperatūros programas, būgne gali likti šiek tiek skalbiklio. Reguliariai atlikite techninį plovimą. Norėdami tai padaryti:

- Išimkite skalbinius iš būgno.
- Paleiskite programą medvilnei skalbti, parinkę aukščiausią temperatūrą ir pripylę nedaug skalbiklio.

12.4 Durelių tarpiklis

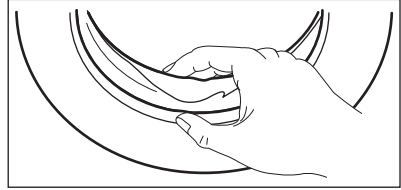

Reguliariai tikrinkite tarpiklį ir pašalinkite iš vidinės dalies bet kokius daiktus.

12.5 Ploviklio dalytuvo valymas

1.

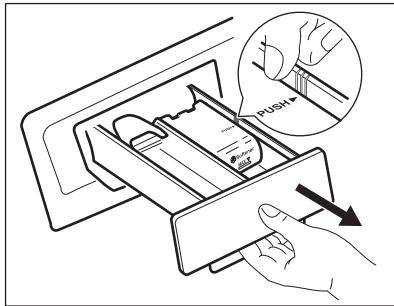

2.

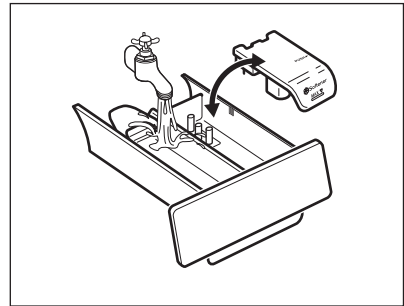

3.

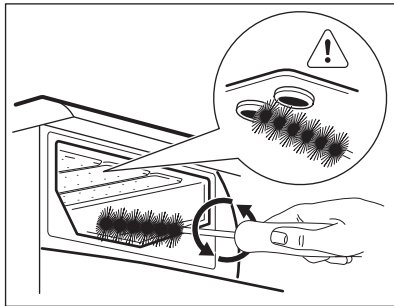

4.

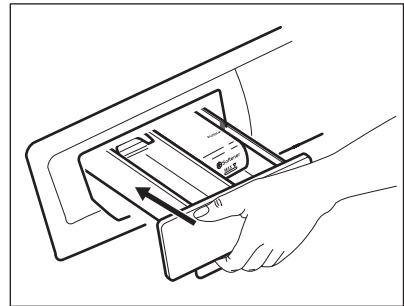

12.6 Vandens išleidimo filtro valymas



ĮSPĖJIMAS!

Nevalykite vandens išleidimo filtro, jeigu prietaise esantis vanduo yra karštas.

1.

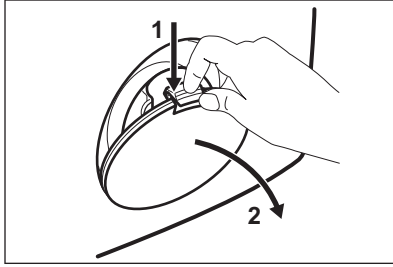

2.

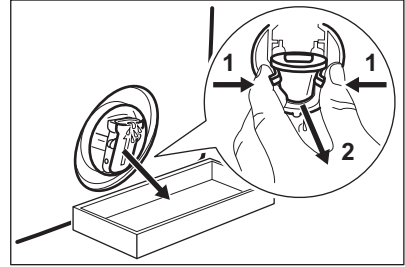

3.

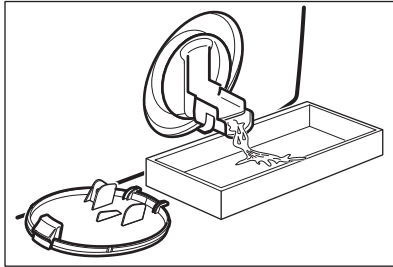

4.

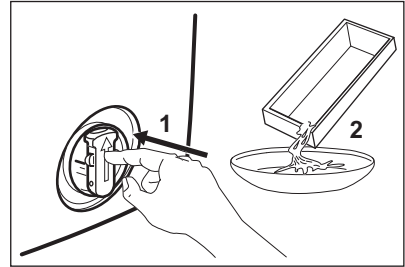

5.

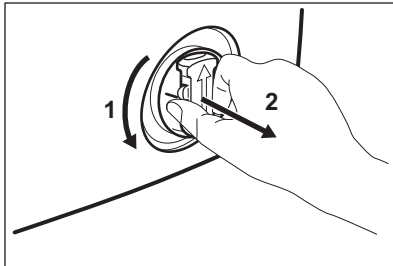

6.

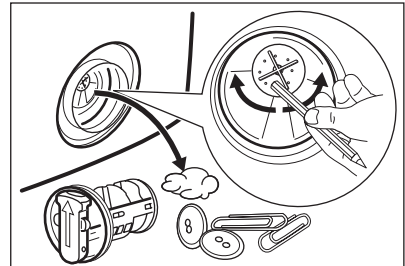

7.

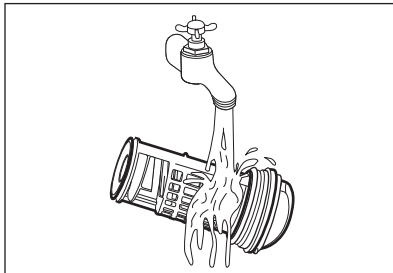

8.

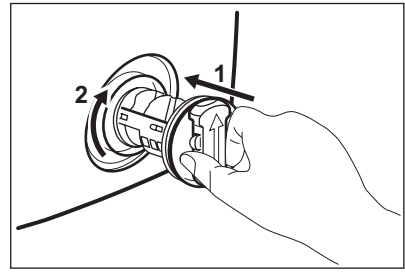

9.

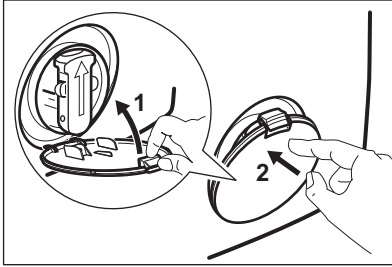

12.7 Vandens įleidimo žarnos ir sklendės filtro valymas

1.

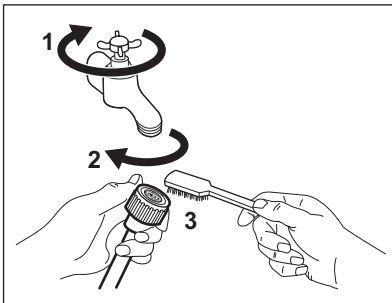

2.

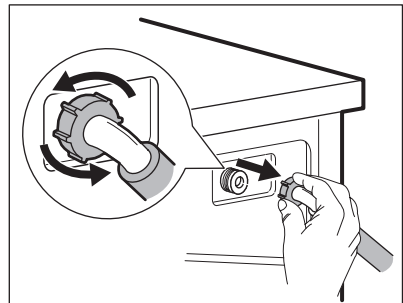

3.

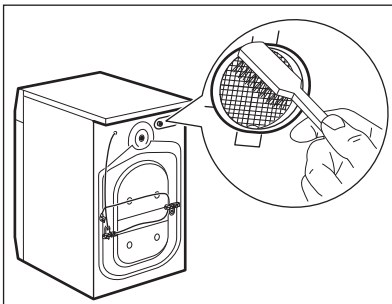

4.

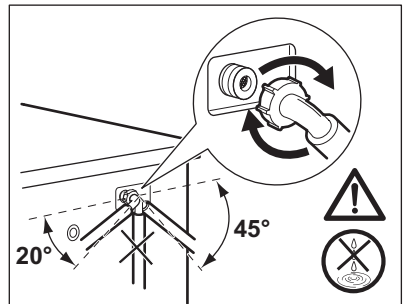

12.8 Avarinis vandens išleidimas

Įvykus veikimo sutrikimui, prietaisas negali išleisti vandens.

Jeigu taip atsitiktų, atlikite skyriuje „Vandens išleidimo filtro valymas“ aprašytus (1) – (9) veiksmus. Jeigu reikia, išvalykite siurbį.

Išleidę vandenį avariniu būdu, privalote vėl įjungti vandens išleidimo sistemą:

1. Išleidę vandenį avariniu būdu, privalote vėl įjungti vandens išleidimo sistemą: Pilkite 2 litrus vandens į ploviklio dalytuvo pagrindinį skalbimo skyrių.
2. Paleiskite programą, kad vanduo būtų išleistas

12.9 Apsauga nuo užšalimo

Jeigu prietaisas įrengtas tokioje vietoje, kur temperatūra gali nukristi žemiau 0° C, išleiskite vandens įleidimo žarnos ir vandens išleidimo siurblyje likusį vandenį.

1. Ištraukite maitinimo laido kištuką iš elektros lizdo.
2. Užsukite vandens čiaupą.
3. Įdėkite abu vandens įleidimo žarnos galus į indą ir palaukite, kol vanduo ištekės iš žarnos.
4. Išvalykite vandens išleidimo siurbly. Žr. skyrių, kaip išleisti vandenį avariniu būdu.

5. Kai vandens išleidimo siurblys tuščias, vėl prijunkite vandens įleidimo žarną.



ĮSPĖJIMAS!

Jeigu vėl norėsite naudoti prietaisą, įsitinkinkite, kad aplinkos temperatūra būtų aukštesnė nei 0 °C. Gamintojas neatsako už žalą, padarytą dėl žemos temperatūros.

13. TRIKČIŲ ŠALINIMAS



ĮSPĖJIMAS!

Žr. saugos skyrius.

13.1 Įžanga

Prietaisas neįsijungia arba nesustoja skalbimo programos metu.

Iš pradžių pabandykite problemos sprendimą rasti patys (žr. lentelę). Jeigu nepavyktų, kreipkitės į įgaliotąjį aptarnavimo centrą.

Esant tam tikroms problemoms, girdimi garso signalai ir ekrane rodomi įspėjamieji kodai:

- **E10** – į prietaisą tinkamai nepatenka vanduo.

- **E20** – iš prietaiso neišleidžiamas vanduo.
- **E40** – prietaiso durelės atidarytos arba netinkamai uždarytos. Patikrinkite dureles!
- **E80** – nestabilus elektros tiekimas. Palaukite, kol elektros tiekimas stabilizuosis.
- **E91** – nėra ryšio tarp prietaiso elektroninių elementų. Išjunkite ir vėl įjunkite.



ĮSPĖJIMAS!

Prieš atlikdami patikros darbus, išjunkite prietaisą.

13.2 Galimi gedimai

Problema	Galimas sprendimas
Programa nepasileidžia.	Patikrinkite, ar maitinimo laido kištukas įkištas į elektros tinklo lizdą.
	Įsitinkinkite, ar prietaiso durelės uždarytos.
	Įsitinkinkite, ar neperdegė elektros skydinėje esantis saugiklis.
	Įsitinkinkite, ar paspaudėte paleidimo / pristabdymo mygtuką.

Problema	Galimas sprendimas
	Jeigu nustatyta atidėto paleidimo funkcija, atšaukite šią nuostatą arba palaukite, kol bus baigta atgalinė laiko atskaita.
	Išjunkite apsaugos nuo vaikų užrakto funkciją, jeigu ji įjungta.
Į prietaisą tinkamai nepatenka vanduo.	Patikrinkite, ar atsuktas vandens čiaupas.
	Patikrinkite, ar ne per mažas vandentiekio sistemos slėgis. Norėdami gauti šią informaciją, kreipkitės į vietos vandentiekio įmonę.
	Patikrinkite, ar vandens čiaupas neužsikimšęs.
	Patikrinkite, ar neužsikimšę įvado žarnos ir sklendės filtrai. Žr. skyrių „Valymas ir priežiūra“.
	Patikrinkite, ar išleidimo žarna nesumazgyta ir neužlenkta.
	Patikrinkite, ar tinkamai prijungta vandens įvado žarna.
Prietaisas nepripildomas vandens ir jis tuoj pat išleidžiamas.	Išitikinkite, ar vandens išleidimo žarna yra tinkamoje padėtyje. Galbūt per žemai įrengta žarna.
Iš prietaiso neišleidžiamas vanduo.	Patikrinkite, ar kriauklės vandens čiaupas neužsikimšęs.
	Patikrinkite, ar vandens išleidimo žarna nesumazgyta ir neužlenkta.
	Patikrinkite, ar vandens išleidimo filtras neužsikimšęs. Jei reikia, išvalykite filtrą. Žr. skyrių „Valymas ir priežiūra“.
	Patikrinkite, ar tinkamai prijungta vandens išleidimo žarna.
	Nustatykite vandens išleidimo programą, jeigu buvote pasirinkę programą be vandens išleidimo fazės.
	Nustatykite vandens išleidimo programą, jeigu buvote nustatę parinktį, kurios pabaigoje vanduo paliekamas būgne.
Neveikia gręžimo fazė arba skalbimo ciklas trunka ilgiau nei įprastai.	Pasirinkite gręžimo programą.
	Patikrinkite, ar vandens išleidimo filtras neužsikimšęs. Jei reikia, išvalykite filtrą. Žr. skyrių „Valymas ir priežiūra“.
	Rankomis išskirstykite skalbinius būgne ir iš naujo paleiskite gręžimo fazę. Šią problemą gali sukelti disbalanso problemos.

Problema	Galimas sprendimas
Ant grindų yra vandens.	Įsitikinkite, kad vandens žarnų jungtys yra tinkamai užveržtos, jog vanduo negalėtų pratekėti. Patikrinkite, ar nepažeista vandens išleidimo žarna.
	Būtinai naudokite tinkamas skalbimo priemones bei tinkamą jų kiekį.
Nepavyksta atidaryti prietaiso durelių.	Įsitikinkite, ar skalbimo programa yra baigta. Jeigu būgne yra vandens, nustatykite vandens išleidimo arba gręžimo programą.
Prietaisas kelia neįprastą triukšmą.	Įsitikinkite, ar prietaisas pastatytas lygiai. Žr. skyrių „Įrengimas“. Būtinai pašalinkite pakavimo medžiagas ir (arba) gabeniui skirtus varžtus. Žr. skyrių „Įrengimas“.
	Pridėkite į būgną daugiau skalbinių. Galbūt pridėjote per mažai skalbinių.
Ciklas trunka trumpiau už rodomą laiką.	Prietaisas apskaičiuoja naują laiką pagal skalbinių kiekį. Žr. skyrių „Sąnaudos“.
Ciklas trunka ilgiau už rodomą laiką.	Nesubalansuotas skalbinių kiekis pailgina laiko trukmę. Tai įprastas prietaiso funkcionavimas.
Nepatenkinami skalbimo rezultatai.	Naudokite daugiau skalbiklio arba kitą skalbiklį. Prieš skalbdami skalbinius specialiomis dėmių valymo priemonėmis pašalinkite sunkiai įveikiamas dėmes.
	Įsitikinkite, ar nustatėte tinkamą temperatūrą. Sumažinkite skalbinių kiekį.
Negalite nustatyti parinkties.	Patikrinkite, ar spaudžiate tik norimą (-us) mygtuką (-us).

Patikrinę įjunkite prietaisą. Programa tęsiama nuo pertraukimo momento. Jeigu problema kartojasi, kreipkitės į įgaliotąjį techninės priežiūros centrą. Jeigu ekrane rodomi kiti įspėjamieji kodai. Išjunkite ir vėl įjunkite prietaisą. Jeigu problema tęsiasi, kreipkitės į įgaliotąjį techninės priežiūros centrą.

14. TECHNINIAI DUOMENYS

Matmuo	Plotis / aukštis / gylis / bendras gylis	600 mm/ 850 mm/ 520 mm/ 576 mm
--------	--	--------------------------------

Elektros prijungimas	Įtampa Bendroji galia Saugiklis Dažnis	230 V 2 200 W 10 A 50 Hz
Apsaugos nuo kietųjų dalelių ir drėgmės pateikimo lygį užtikrina apsauginis dangtis, išskyrus atvejus, kai žemos įtampos įranga yra neapsaugota nuo drėgmės		IPX4
Tiekiamo vandens slėgis	Minimalus Maksimalus	0,5 baro (0,05 MPa) 8 barai (0,8 MPa)
Vandens įvadas ¹⁾		Šaltas vanduo
Didžiausias skalbinių kiekis	Medvilnė	8 kg
Energijos efektyvumo klasė		A+++
Gręžimo greitis	Maksimalus	1 200 aps./min.

¹⁾ Prijunkite vandens įleidimo žarną prie vandens čiaupo, kurio sriegis 3/4 colio.

14.1 Papildomi techniniai duomenys

Gamintojo logotipas	„ELECTROLUX“	
Platintojo pavadinimas	„Electrolux Lehel Kft“ 1142 Budapest Erzsébet kir.né útja 87	
Modelio tipas	EWF 1284BR	
	Matavimo vienetas	
Energijos klasė	(nuo A iki D , kur A – didžiausias efektyvumas, o D – mažiausias efektyvumas)	A+++
Skalbimo našumas	(nuo A iki G , kur A – didesnis našumas, o G – mažesnis našumas)	A
Džiovinimo gręžiant našumas	(nuo A iki G , kur A – didesnis našumas, o G – mažesnis našumas)	B
Likusi drėgmė	%	53
Didžiausias gręžimo greitis	aps./min.	1 200
Skalbinių kiekis	kg	8
Metinis energijos sąnaudų vidurkis¹⁾	kWh	190

Metinis vandens sąnaudų vidurkis 1)	litrai	9999
Skalbimo keliamas triukšmas naudojant normalią 60° C medvilnės programą	dB/A	58
Gręžimo keliamas triukšmas naudojant normalią 60° C medvilnės programą	dB/A	79

1) Atitinka EN60456.

15. APLINKOS APSAUGA

Atiduokite perdirbti medžiagas, pažymėtas šiuo ženklu . Išmeskite pakuotę į atitinkamą atliekų surinkimo konteinerį, kad ji būtų perdirbta. Padėkite saugoti aplinką bei žmonių sveikatą ir surinkti bei perdirbti elektros ir elektronikos prietaisų atliekas.

Neišmeskite šiuo ženklu  pažymėtų prietaisų kartu su kitomis buitinėmis atliekomis. Atiduokite šį gaminį į vietos atliekų surinkimo punktą arba susisiekite su vietos savivaldybe dėl papildomos informacijos.

www.electrolux.com/shop



192964120-A-062015

