

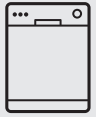

Thinking of you
Electrolux



ESF 8555ROX

CS	MYČKA NÁDOBÍ	NÁVOD K POUŽITÍ	2
HU	MOSOGATÓGÉP	HASZNÁLATI ÚTMUTATÓ	21
SK	UMÝVAČKA	NÁVOD NA POUŽÍVANIE	42



OBSAH

1. BEZPEČNOSTNÍ INFORMACE.....	3
2. BEZPEČNOSTNÍ POKYNY.....	4
3. POPIS SPOTŘEBIČE.....	6
4. OVLÁDACÍ PANEL	7
5. PROGRAMY.....	8
6. NASTAVENÍ.....	9
7. FUNKCE.....	12
8. PŘED PRVNÍM POUŽITÍM.....	13
9. DENNÍ POUŽÍVÁNÍ.....	14
10. TIPY A RADY.....	16
11. ČIŠTĚNÍ A ÚDRŽBA.....	17
12. ODSTRAŇOVÁNÍ ZÁVAD.....	19
13. TECHNICKÉ INFORMACE.....	20

MYSLÍME NA VÁS

Děkujeme, že jste si zakoupili spotřebič značky Electrolux. Vybrali jste si produkt, se kterým jsou spjaty desítky let profesionálních zkušeností a inovací. Tento důmyslný a stylový spotřebič byl navržen s ohledem na jeho uživatele. Kdykoliv jej proto používáte, můžete se spolehnout, že pokaždé dosáhnete skvělých výsledků.

Vítá Vás Electrolux.

Navštivte naše stránky ohledně:



Rady ohledně používání, brožury, poradce při potížích, servisních informací:
www.electrolux.com



Registrace vašeho spotřebiče, kterou získáte lepší servis:
www.registerelectrolux.com



Nákupu příslušenství, spotřebního materiálu a originálních náhradních dílů pro váš spotřebič:
www.electrolux.com/shop

PÉČE O ZÁKAZNÍKY A SERVIS

Doporučujeme používat originální náhradní díly.

Při kontaktu se servisním střediskem se ujistěte, že máte k dispozici následující údaje: Model, výrobní číslo (PNC), sériové číslo.

Tyto informace jsou uvedeny na typovém štítku.



Upozornění / Důležité bezpečnostní informace



Všeobecné informace a rady



Poznámky k ochraně životního prostředí

Změny vyhrazeny.

1. ⚠ BEZPEČNOSTNÍ INFORMACE

Tento návod si pečlivě přečtete ještě před instalací spotřebiče a jeho prvním použitím. Výrobce nezodpovídá za škody a zranění způsobená nesprávnou instalací či chybným používáním. Návod k použití vždy uchovávejte spolu se spotřebičem pro jeho budoucí použití.

1.1 Bezpečnost dětí a postižených osob

- Tento spotřebič smí používat děti starší osmi let nebo osoby se sníženými fyzickými, smyslovými nebo duševními schopnostmi nebo osoby bez patřičných zkušeností a znalostí, pouze pokud tak činí pod dozorem nebo vedením, které zohledňuje bezpečný provoz spotřebiče, a pokud rozumí rizikům spojeným s provozem spotřebiče.
- Nenechte děti hrát si se spotřebičem.
- Všechny prací prostředky uschovejte z dosahu dětí.
- Jsou-li dvířka spotřebiče otevřená, nedovolte dětem a domácím zvířatům, aby se k němu přibližovaly.
- Čištění a uživatelskou údržbu spotřebiče by neměly provádět děti bez dozoru.

1.2 Všeobecné bezpečnostní informace

- Tento spotřebič je určen pro použití v domácnosti a pro následující způsoby použití:
 - ve farmářských domech, v kuchyňkách pro zaměstnance v obchodech, kancelářích a jiných pracovních prostředích;
 - pro zákazníky hotelů, motelů, penzionů a jiných ubytovacích zařízení.
- Neměňte technické parametry tohoto spotřebiče.
- Hodnota provozního tlaku vody (minimální a maximální) musí být mezi 0.5 (0.05) / 8 (0.8) bar (MPa).
- Dodržujte maximální počet 15 jídelních souprav.

- Jestliže je poškozený přívodní kabel, smí ho vyměnit pouze výrobce, autorizované servisní středisko nebo osoba s podobnou příslušnou kvalifikací, jinak by mohlo dojít k úrazu.
- Nože a další nástroje s ostrými špičkami vkládejte do košíčku na příbory špičkou dolů nebo vodorovně.
- Nenechávejte dvířka spotřebiče otevřená bez dozoru, aby na ně nikdo nespádl.
- Před čištěním nebo údržbou spotřebičů vždy vypněte a vytáhněte síťovou zástrčku ze zásuvky.
- K čištění spotřebiče nepoužívejte proud vody nebo páru.
- Větrací otvory umístěné vespod spotřebiče (jsou-li součástí spotřebiče) nesmí být zakryté kobercem.
- Spotřebič musí být připojen k vodovodnímu potrubí pomocí nové dodané soupravy hadic. Neinstalujte již jednou použitou soupravu hadic znovu.

2. BEZPEČNOSTNÍ POKYNY

2.1 Instalace

- Odstraňte veškerý obalový materiál.
- Poškozený spotřebič neinstalujte ani nepoužívejte.
- Neinstalujte nebo nepoužívejte spotřebič tam, kde může teplota klesnout pod 0 °C.
- Řiďte se pokyny k instalaci dodanými spolu s tímto spotřebičem.

2.2 Připojení k elektrické síti



UPOZORNĚNÍ!

Hrozí nebezpečí požáru nebo úrazu elektrickým proudem.

- Spotřebič musí být uzemněn.
- Zkontrolujte, zda údaje o napájení na typovém štítku souhlasí s parametry elektrické sítě. Pokud tomu tak není, obraťte se na kvalifikovaného elektrikáře.
- Vždy používejte správně instalovanou síťovou zásuvku s ochranou proti úrazu elektrickým proudem.

- Nepoužívejte rozbočovací zástrčky ani prodlužovací kabely.
- Dbejte na to, abyste nepoškodili napájecí kabel a síťovou zástrčku. Jestliže potřebujete vyměnit přívodní kabel, musí výměnu provést námi autorizované servisní středisko.
- Síťovou zástrčku zapojte do síťové zásuvky až na konci instalace spotřebiče. Po instalaci musí zůstat síťová zástrčka nadále dostupná.
- Neodpojujte spotřebič ze zásuvky tahem za kabel. Vždy tahejte za zástrčku.
- Tento spotřebič je v souladu se směrnicemi EHS.
- Pouze pro Velkou Británii a Irsko. Spotřebič je vybaven 13A síťovou zástrčkou. Je-li nutné vyměnit pojistku v síťové zástrčce, použijte pojistku: 13 amp ASTA (BS 1362).

2.3 Vodovodní přípojka

- Dbejte na to, abyste hadice nepoškodili.

- Před připojením spotřebiče k novým hadicím nebo k hadicím, které nebyly dlouho používané, nechte vodu na několik minut odtéct, dokud nebude čistá.
- Při prvním použití spotřebiče se ujistěte, že nedochází k únikům vody.
- Přívodní hadice s opláštěním je vybavena bezpečnostním ventilem a vnitřním síťovým kabelem.

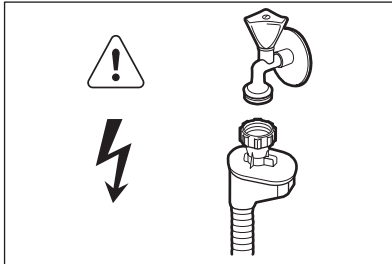

UPOZORNĚNÍ!

Nebezpečné napětí.

- Jestliže se přívodní hadice poškodí, okamžitě vytáhněte síťovou zástrčku ze zásuvky. Zkontaktujte autorizované servisní středisko, aby vám přívodní hadici vyměnilo.

2.4 Použití spotřebiče

- Na otevřená dvířka si nesedejte, ani si na ně nestoupejte.

- Mycí prostředky pro myčky jsou nebezpečné. Řiďte se bezpečnostními pokyny uvedenými na balení mycího prostředku.
- Nepijte ani si nehrajte s vodou ve spotřebiči.
- Nádobí ze spotřebiče nevyjímejte, dokud se nedokončí program. Na nádobí mohou být zbytky mycího prostředku.
- Pokud během probíhajícího programu otevřete dvířka spotřebiče, může dojít k uvolnění horké páry.
- Do spotřebiče, do jeho blízkosti nebo na spotřebič neumísťujte hořlavé předměty nebo předměty obsahující hořlavé látky.

2.5 Likvidace



UPOZORNĚNÍ!

Hrozí nebezpečí úrazu či udušení.

- Odpojte spotřebič od elektrické sítě.
- Odřízněte a vyhoďte síťový kabel.
- Odstraňte dveřní západku, abyste zabránili uvěznění dětí a domácích zvířat ve spotřebiči.

3. POPIS SPOTŘEBIČE

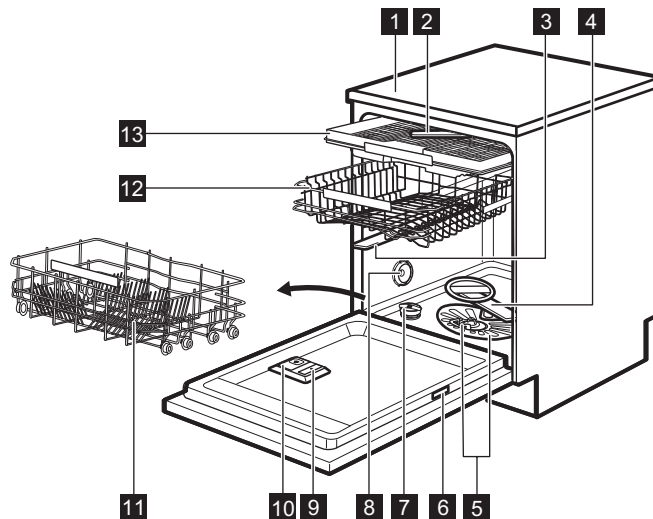

- | | |
|--------------------------------------|--------------------------------------|
| 1 Horní deska | 8 Větrací otvor |
| 2 Nejvyšší ostříkovací rameno | 9 Dávkovač leštidla |
| 3 Horní ostříkovací rameno | 10 Dávkovač mycího prostředku |
| 4 Dolní ostříkovací rameno | 11 Dolní koš |
| 5 Filtry | 12 Horní koš |
| 6 Typový štítek | 13 Příhrádka na příbory |
| 7 Zásobník na sůl | |

4. OVLÁDACÍ PANEĽ

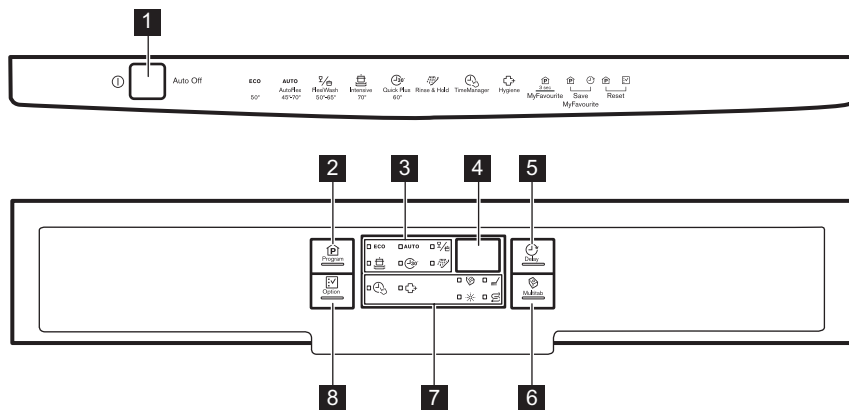





- | | |
|----------------------------------|-----------------------------------|
| 1 Tlačítko Zap/Vyp | 6 Tlačítko Multitab |
| 2 Tlačítko Program | 7 Kontrolky |
| 3 Kontrolky programů | 8 Tlačítko Option |
| 4 Displej | |
| 5 Tlačítko Delay | |

4.1 Kontrolky

Kontrolka	Popis
	Kontrolka probíhajícího programu. Rozsvítí se, když se spustí program, a zhasne, když je program dokončen.
	Kontrolka Multitab.
	Kontrolka množství soli. Nikdy v průběhu programu nesvítí.
	Kontrolka stavu leštidla. Nikdy v průběhu programu nesvítí.
	Kontrolka TimeManager.
	Kontrolka Hygiene.

5. PROGRAMY

Program	Stupeň znečištění Druh náplně	Fáze programu	Funkce
ECO 1)	<ul style="list-style-type: none"> • Normálně znečištěné • Nádobí a přístroje 	<ul style="list-style-type: none"> • Předmytí • Mytí 50 °C • Oplachy • Sušení 	<ul style="list-style-type: none"> • Hygiene • TimeManager • Multitab
AUTO 2)	<ul style="list-style-type: none"> • Vše • Nádobí, přístroje, hrnce a pánve 	<ul style="list-style-type: none"> • Předmytí • Mytí od 45 °C do 70 °C • Oplachy • Sušení 	<ul style="list-style-type: none"> • Multitab
 3)	<ul style="list-style-type: none"> • Různě znečištěné • Nádobí, přístroje, hrnce a pánve 	<ul style="list-style-type: none"> • Předmytí • Mytí 50 °C a 65 °C • Oplachy • Sušení 	<ul style="list-style-type: none"> • TimeManager • Multitab
 4)	<ul style="list-style-type: none"> • Velmi znečištěné • Nádobí, přístroje, hrnce a pánve 	<ul style="list-style-type: none"> • Předmytí • Mytí 70 °C • Oplachy • Sušení 	<ul style="list-style-type: none"> • TimeManager • Multitab
 5)	<ul style="list-style-type: none"> • Čerstvě znečištěné • Nádobí a přístroje 	<ul style="list-style-type: none"> • Mytí 60 °C • Oplachy 	<ul style="list-style-type: none"> • Multitab
 6)	<ul style="list-style-type: none"> • Vše 	<ul style="list-style-type: none"> • Předmytí 	<ul style="list-style-type: none"> • Hygiene

1) Tento program nabízí nejúspornější spotřebu vody a energie při mytí normálně znečištěného nádobí a přístrojů. (Jedná se o standardní program pro zkušební.)

2) Spotřebič zjistí stupeň znečištění a množství nádobí v koších. Automaticky pak nastaví teplotu a množství vody, spotřebu energie a délku programu.

3) U tohoto programu můžete umýt náplň různě znečištěného nádobí. Velmi znečištěné nádobí v dolním koši a normálně znečištěné v horním koši. Tlak a teplota vody v dolním koši je vyšší než v horním koši.

4) Tento program zahrnuje oplachovací fázi při vysoké teplotě, která zajišťuje lepší hygienické výsledky. Během oplachovací fáze zůstane teplota na hodnotě 70 °C po dobu nejmeně 10 minut.

5) U tohoto programu můžete umýt čerstvě znečištěné nádobí. Tento program nabízí dobré výsledky mytí při krátké délce programu.

6) S tímto programem můžete rychle opláchnout nádobí, aby se zabránilo přilepení zbytků jídla na nádobí a nepříjemnému zápachu vycházejícímu ze spotřebiče. Pro tento program nepoužívejte mycí prostředek.

5.1 Údaje o spotřebě

Program ¹⁾	Voda (l)	Energie (kWh)	Délka (min)
ECO	7.5	0.961	225
AUTO	7 - 14	0.6 - 1.4	40 - 150
	14 - 16	1.2 - 1.5	139 - 149
	10.7 - 14.5	1.4 - 1.6	154 - 170
	10	0.9	30
	4	0.1	14

¹⁾ Hodnoty se mohou měnit v závislosti na tlaku a teplotě vody, na kolísání v dodávce proudu, na zvolených funkcích a na množství nádobí.

5.2 Informace pro zkušební

Pro všechny potřebné informace ohledně testu výkonnosti zašlete e-mail na:

info.test@dishwasher-production.com

Poznamenejte si výrobní číslo (PNC) uvedené na typovém štítku.

6. NASTAVENÍ

6.1 Režim volby programu a uživatelský režim

Když se spotřebič nachází v režimu volby programu, je možné nastavit program a přejít do uživatelského režimu.

V uživatelském režimu lze změnit následující nastavení:

- Stupeň změkčovače vody v závislosti na tvrdosti vody.
- Zapnutí či vypnutí zvukové signalizace na konci programu.
- Vypnutí dávkovače leštidla, když chcete použít funkci Multitab bez leštidla.
- Množství leštidla dle požadovaného dávkování.

Tato nastavení se uloží, dokud je opět nezměníte.

Jak nastavit režim volby programu

Spotřebič se nachází v režimu volby programu, když svítí kontrolka programu **ECO** a na displeji se zobrazuje délka programu.

Když zapnete spotřebiče, obvykle se přepne do režimu volby programu. Nicméně, pokud se tak nestane, můžete režim volby programu aktivovat následujícím způsobem:

Současně stisknete a podržte **Program** a **Option**, dokud se spotřebič nepřepne do režimu volby programu.

6.2 Změkčovač vody

Změkčovač vody odstraňuje z přiváděné vody minerály a soli, které by mohly mít škodlivé nebo nežádoucí účinky na výsledky mytí nebo na spotřebič.

Čím je obsah těchto minerálů vyšší, tím je voda tvrdší. Tvrdost vody se označuje v ekvivalentních stupních tvrdosti.

Změkčovač by měl být nastaven podle tvrdosti vody v místě vašeho bydliště. Tvrdost vody v místě vašeho bydliště zjistíte u místního vodárenského

podniku. K zajištění dobrých výsledků mytí je důležité nastavit správný stupeň změkčovače vody.

Tvrdost vody





Německé stupně (°dH)	Francouzské stupně (°fH)	mmol/l	Clarkovy stupně	Nastavení změkčovače vody
47 - 50	84 - 90	8,4 - 9,0	58 - 63	10
43 - 46	76 - 83	7,6 - 8,3	53 - 57	9
37 - 42	65 - 75	6,5 - 7,5	46 - 52	8
29 - 36	51 - 64	5,1 - 6,4	36 - 45	7
23 - 28	40 - 50	4,0 - 5,0	28 - 35	6
19 - 22	33 - 39	3,3 - 3,9	23 - 27	5 1)
15 - 18	26 - 32	2,6 - 3,2	18 - 22	4
11 - 14	19 - 25	1,9 - 2,5	13 - 17	3
4 - 10	7 - 18	0,7 - 1,8	5 - 12	2
<4	<7	<0,7	< 5	1 2)

1) Nastavení z výroby.

2) Při tomto stupni sůl nepoužívejte.

Jak nastavit stupeň změkčovače vody

Spotřebič musí být v režimu volby programu.

- Do uživatelského režimu přejdete současným stisknutím a podržením **Delay** a **Multitab**, dokud nezačnou blikat kontrolky **ECO**, **AUTO**,  a  s prázdným displejem.
- Stiskněte **Program**.
 - Kontrolky **AUTO**,  a  zhasnou.
 - Kontrolka **ECO** dále bliká.
 - Na displeji se zobrazí aktuální nastavení: např.  = stupeň 5.
- Opětovným stisknutím **Program** změníte nastavení.
- Potvrďte nastavení stisknutím tlačítka Zap/Vyp.

6.3 Dávkovač leštidla

Leštidlo pomáhá usušit nádobí bez šmouh a skvrn.



Leštidlo je uvolňováno automaticky během fáze horkého oplachu.



Požadované množství leštidla můžete nastavit od stupně 1 (nejmenší množství) po stupeň 6 (největší množství). Při stupni 0 je dávkovač vypnutý a leštidlo není vypouštěno.

Nastavení z výroby: stupeň 4.

Jak nastavit množství leštidla

Spotřebič musí být v režimu volby programu.

- Do uživatelského režimu přejdete současným stisknutím a podržením **Delay** a **Multitab**, dokud nezačnou blikat kontrolky **ECO**, **AUTO**,  a  s prázdným displejem.
- Stiskněte **Delay**.

- Kontrolky **ECO, AUTO** a  zhasnou.
 - Kontrolka  dále bliká.
 - Na displeji se zobrazí aktuální nastavení: např. **4A** = stupeň 4.
 - Množství leštidla je v rozmezí 0A až 6A.
 - Stupeň 0 = neuvolňuje se žádné leštadlo.
3. Opětovným stisknutím **Delay** změňte nastavení.
 4. Potvrďte nastavení stisknutím tlačítka Zap/Vyp.

6.4 Použití leštidla spolu s kombinovanými mycími tabletami

Dávkovač leštidla je z výroby nastaven jako zapnutý. To znamená, že dávkovač leštidla vždy vypouští leštadlo.

Dávkovač leštidla lze vypnout. V takovém případě dávkovač nebude leštadlo vypouštět, pouze je-li zapnutá funkce Multitab.





Je-li dávkovač leštidla vypnut a nezvolíte funkci Multitab, dávkovač bude vypouštět leštadlo.

Použití funkce Multitab při vypnutém dávkovači leštidla nemusí vést k uspokojivým výsledkům sušení.

S vypnutým dávkovačem leštidla a zapnutou funkcí Multitab kontrolka leštidla nikdy nesvítí.

Jak vypnout dávkovač leštidla

Spotřebič musí být v režimu volby programu.

1. Do uživatelského režimu přejdete současným stisknutím a podržením **Delay** a **Multitab**, dokud nezačnou blikat kontrolky **ECO, AUTO**,  a  s prázdným displejem.
2. Stiskněte **Option**.
 - Kontrolky **ECO**,  a  zhasnou.
 - Kontrolka **AUTO** dále bliká.

- Na displeji se zobrazí aktuální nastavení: **! d** = dávkovač leštidla je zapnutý (nastavení z výroby).
3. Stisknutím **Option** změňte nastavení. **0 d** = dávkovač leštidla je vypnutý.
 4. Potvrďte nastavení stisknutím tlačítka Zap/Vyp.





6.5 Zvuková signalizace

Zvuková signalizace zazní, když dojde k poruše spotřebiče. Tyto zvukové signály nelze vypnout.

Další zvuková signalizace se také spustí po dokončení programu. Tato zvuková signalizace je ve výchozím nastavení vypnutá, ale je možné ji zapnout.

Jak zapnout zvukovou signalizaci na konci programu

Spotřebič musí být v režimu volby programu.

1. Do uživatelského režimu přejdete současným stisknutím a podržením **Delay** a **Multitab**, dokud nezačnou blikat kontrolky **ECO, AUTO**,  a  s prázdným displejem.
2. Stiskněte **Multitab**.
 - Kontrolky **ECO, AUTO** a  zhasnou.
 - Kontrolka  dále bliká.
 - Na displeji se zobrazí aktuální nastavení: **0b** = Zvuková signalizace vypnutá.
3. Stisknutím **Multitab** změňte nastavení. **!b** = Zvuková signalizace zapnuta.
4. Potvrďte nastavení stisknutím tlačítka Zap/Vyp.

6.6 MyFavourite

Pomocí této funkce můžete nastavit a uložit do paměti váš často používaný program.

Můžete uložit jeden program. Nové nastavení zruší nastavení předchozí.

Jak uložit program MyFavourite

1. Nastavte program, který chcete uložit do paměti.
S programem lze také navolit použitelné funkce.
2. Současně stiskněte a podržte **Program** a **Delay**, dokud na několik sekund nezablikají kontrolky programu a funkcí.

Jak nastavit program MyFavourite

Stiskněte a podržte **Program**, dokud se nerozsvítí kontrolka programu MyFavourite a funkcí.
Na displeji se zobrazí délka programu.

7. FUNKCE



Před spuštěním programu je nutné pokaždé navolit požadované funkce. Během spuštěného programu již není možné funkce vypnout či zapnout.



Ne všechny funkce jsou vzájemně slučitelné. Pokud zvolíte neslučitelné funkce, spotřebič automaticky jednu nebo více z nich vypne. Zůstanou svítit pouze ukazatele těch funkcí, které jsou stále zapnuty.

7.1 Multitab

Tuto funkci zapněte, když používáte kombinované mycí tablety, které obsahují sůl, leštidlo a mycí prostředek. Mohou také obsahovat další čisticí nebo oplachovací prostředky.

Tato funkce vypne dávkování soli. Kontrolka soli se nerozsvítí.

Touto funkcí se rovněž vypne vypouštění leštidla, ale pouze tehdy, když je dávkovač leštidla vypnutý (kontrolka dávkovače leštidla se nerozsvítí). Je-li dávkovač leštidla zapnutý, leštidlo se vypouští i v případě, že je zapnutá funkce Multitab.

Při použití této funkce se délka programu prodlouží s cílem zlepšit při použití kombinovaných tablet výsledky mytí a sušení.

Funkce Multitab není pojata jako trvalá a je nutné ji zvolit při každém cyklu.

Jak zapnout Multitab

Stiskněte **Multitab**.
Příslušná kontrolka se rozsvítí.

7.2 TimeManager

Tato funkce zvyšuje tlak a teplotu vody. Mycí a sušící fáze jsou kratší.

Celková délka programu se sníží o přibližně 50 %.

Výsledky mytí jsou stejné jako u normální délky programu. Výsledky sušení se mohou snížit.

Jak zapnout TimeManager

Stiskněte **Option**, dokud se nerozsvítí kontrolka

Pokud tuto funkci nelze s daným programem použít, příslušná kontrolka se nerozsvítí nebo bude několik sekund rychle blikat a poté zhasne.

Na displeji se zobrazí aktualizovaná délka programu.

7.3 Hygiene

Tato funkce zajišťuje lepší hygienické výsledky tak, že během poslední oplachovací fáze zůstane teplota na hodnotě 70 °C po dobu nejméně 10 minut.

Funkce Hygiene ve spojení s programem Rinse & Hold umožňuje důkladné vyčištění a dezinfekci uvnitř spotřebiče.

Program Rinse & Hold se při použití funkce Hygiene prodlouží. Na displeji se zobrazí aktualizovaná délka programu.

Před delší dobou, kdy nebudete přítomni, a po ní (např. dovolená) doporučujeme řídit se tímto „dezinfekčním postupem“ pro spotřebič.

Jak zapnout Hygiene

Stiskněte **Option**, dokud se nerozsvítí kontrolka .

Pokud tuto funkci nelze s daným programem použít, příslušná kontrolka se nerozsvítí nebo bude několik sekund rychle blikat a poté zhasne. Na displeji se zobrazí aktualizovaná délka programu.

8. PŘED PRVNÍM POUŽITÍM

- Ujistěte se, zda aktuální stupeň změkčovače vody odpovídá tvrdosti vaší vody. Pokud ne, nastavte stupeň změkčovače vody.**
- Naplňte zásobník na sůl.
- Naplňte dávkovač leštidla.
- Otevřete vodovodní kohoutek.
- Spusťte program k odstranění všech možných zbytků uvnitř spotřebiče. Nepoužívejte mycí prostředek a nevkládějte nic do košů.

Při spuštění programu může spotřebič trvat až pět minut, než se zregeneruje pryskyřice ve změkčovači vody. Během této chvíle spotřebič vypadá, že nepracuje. Mycí fáze se spustí až po dokončení této procedury. Tato procedura se pravidelně opakuje.

8.1 Zásobník na sůl



POZOR!

Používejte pouze sůl pro myčky nádobí.

Sůl se používá k regeneraci pryskyřice ve změkčovači vody a k zajištění dobrých mycích výsledků při každodenním používání.

Jak doplnit zásobník na sůl

- Otočením víčka proti směru hodinových ručiček otevřete zásobník na sůl.
- Do zásobníku na sůl nalijte 1 l vody (pouze při prvním plnění).
- Naplňte zásobník na sůl solí do myčky.

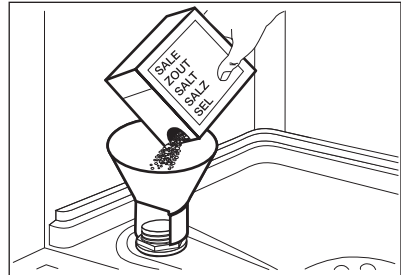

- Odstraňte sůl, která se vysypala okolo zásobníku na sůl.

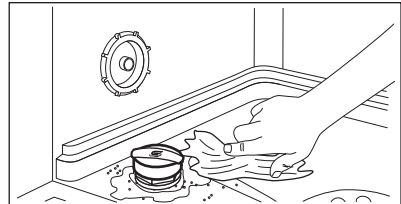

- Zavřete zásobník na sůl otočením jeho víčka po směru hodinových ručiček.



Při plnění může ze zásobníku na sůl unikat voda nebo sůl. Nebezpečí koroze. Po naplnění zásobníku na sůl ji zabráníte spuštěním programu.

8.2 Jak plnit dávkovač leštidla

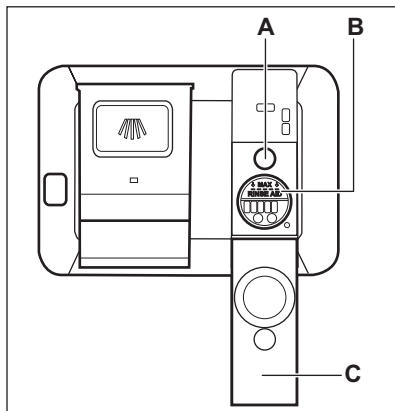

POZOR!

Používejte pouze leštadlo pro myčky nádobí.

1. Otevřete víko (C).
2. Doplníte dávkovač leštidla (B), dokud kapalina nedosáhne hladiny „MAX“.
3. Rozlité leštadlo setřete savým hadříkem, aby se netvořilo přílišná množství pěny.
4. Zavřete víko. Ujistěte se, že víko zaklapne zpět.



Dávkovač leštidla doplňte, když ukazatel leštidla (A) zezvětlá.

9. DENNÍ POUŽÍVÁNÍ

1. Otevřete vodovodní kohoutek.
2. Stisknutím tlačítka Zap/Vyp zapněte spotřebič.

Zkontrolujte, zda je spotřebič v režimu volby programu.

- Pokud kontrolka stavu soli svítí, doplňte zásobník na sůl.
 - Pokud kontrolka stavu leštidla svítí, doplňte dávkovač leštidla.
3. Naplňte koše.
 4. Přidejte mycí prostředek. Pokud používáte kombinované mycí tablety, zapněte funkci Multitab.
 5. Nastavte a spusťte správný program pro daný druh náplně a stupeň znečištění.

9.1 Použití mycího prostředku

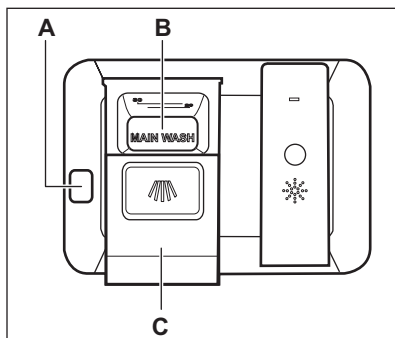

POZOR!

Používejte pouze mycí prostředek pro myčky nádobí.

1. Stiskněte uvolňovací tlačítko (A) a otevřete víko (C).
2. Mycí prostředek či tabletu vložte do komory (B).
3. Pokud má program fázi předmytí, naneste na vnitřní stranu dvířek spotřebiče trochu mycího prostředku.
4. Zavřete víko. Ujistěte se, že víko zaklapne zpět.

9.2 Nastavení a spuštění programu

Funkce Auto Off

Tato funkce snižuje spotřebu energie automatickým vypnutím nepracujícího spotřebiče.

Funkce se spustí:

- Po pěti minutách po dokončení programu.
- Po pěti minutách, kdy nebyl spuštěn žádný program.

Spuštění programu

1. Ponechte dvířka spotřebiče otevřená.
2. Stisknutím tlačítka Zap/Vyp zapněte spotřebič. Zkontrolujte, zda je spotřebič v režimu volby programu.
3. Několikrát stiskněte tlačítko **Program**, dokud se nerozsvítí kontrolka vámi požadovaného programu.
 - Pokud chcete zvolit program MyFavourite, stiskněte a podržte **Program**, dokud se nezobrazí nastavení MyFavourite.

Na displeji se zobrazí délka programu.

4. Nastavte použitelné funkce.
5. Program spustíte zavřením dvířek spotřebiče.
 - Rozsvítí se kontrolka probíhajícího programu.
 - Délka programu se začne snižovat v krocích po jedné minutě.

Spuštění programu s odloženým startem

1. Nastavte program.
2. Opakovaně stiskněte **Delay**, dokud se na displeji nezobrazí čas odloženého startu, který chcete nastavit (1 – 24 hodin).

Kontrolka zvoleného programu bliká.

3. Odpočet spustíte zavřením dvířek spotřebiče.
 - Trvale se rozsvítí kontrolka zvoleného programu.
 - Spustí se odpočet.
 - Od 24 do 11 hodin se odpočet snižuje v krocích po jedné hodině.
 - Od 10 do jedné hodiny se odpočet snižuje v krocích po jedné minutě.

Po dokončení odpočtu se spustí nastavený program.

Otevření dvířek za chodu spotřebiče

Pokud otevřete dvířka během probíhajícího programu, spotřebič

přeruší svůj chod. Když dvířka opět zavřete, bude spotřebič pokračovat od okamžiku přerušeni.



Pokud dvířka otevřete během sušící fáze na déle než 30 sekund, probíhající program se ukončí.

Zrušení odloženého startu během jeho odpočítávání

Když zrušíte odložený start, musíte opět nastavit program a jeho funkce.

Současně stiskněte a podržte **Program** a **Option**, dokud se spotřebič nepřepne do režimu volby programu.

Zrušení programu

Současně stiskněte a podržte **Program** a **Option**, dokud se spotřebič nepřepne do režimu volby programu.

Před spuštěním nového programu zkontrolujte, zda je v dávkovači mycí prostředek.

Konec programu

Po dokončení mycího programu se na displeji zobrazí 0:00. Kontrolky fází nesvítí.

Žádná tlačítka kromě tlačítka Zap/Vyp nesvítí.

1. Stiskněte tlačítko Zap/Vyp nebo vyčkejte, až funkce Auto Off automaticky vypne spotřebič. Pokud jste otevřeli dvířka před zapnutím Auto Off, spotřebič se automaticky vypne.
2. Zavřete vodovodní kohoutek.

10. TIPY A RADY

10.1 Obecné informace

Následující rady zajistí optimální výsledky mytí a sušení při každodenním používání a také pomohou chránit životní prostředí.

- Z nádobí odstraňte větší zbytky jídla, které dejte do odpadu.
- Nádobí neoplachujte ručně. V případě potřeby použijte program předmytí (je-li dostupný) nebo zvolte program s fází předmytí.
- Vždy využijte celý objem košů.
- Při plnění spotřebiče se ujistěte, že na nádobí všude dosáhne voda vycházející z trysky ostříkovacího ramene. Ujistěte se, že se kusy nádobí nedotýkají nebo nepřekrývají.
- Můžete používat odděleně mycí prostředek, leštidlo a sůl nebo můžete používat kombinované tablety (např. „3 v 1“, „4 v 1“, „Vše v 1“). Řiďte se pokyny na balení.
- Nastavte a program pro daný druh náplně a stupeň zašpinění. Program ECO nabízí nejúspornější spotřebu vody a energie při mytí normálně znečištěného nádobí a příborů.

10.2 Použití soli, leštidla a mycího prostředku

- Používejte pouze sůl, leštidlo a mycí prostředek určený pro myčky nádobí. Jiné výrobky by mohly spotřebič poškodit.
- Kombinované tablety jsou obvykle vhodné v oblastech s vodou o tvrdosti do 21 °dH. V oblastech přesahujících tento limit je nutné použít kromě kombinovaných tablet také leštidlo a sůl. V oblastech s tvrdou nebo velmi tvrdou vodou však doporučujeme k dosažení nejlepších výsledků mytí a sušení používat samostatný mycí prostředek (prášek, gel, tablety bez doplňujících funkcí), leštidlo a sůl odděleně.
- Pokud používáte kombinované tablety, můžete zvolit funkci Multitab (je-li dostupná). Tato funkce zlepšuje při použití kombinovaných tablet výsledky mytí a sušení.

- Mycí tablety se u krátkých programů zcela nerozpustí. Abyste zabránili usazování zbytků mycího prostředku na nádobí, doporučujeme používat tablety s dlouhými programy.
- Nepoužívejte větší množství mycího prostředku, než je správné. Řiďte se pokyny na balení mycího prostředku.

10.3 Co dělat, pokud chcete přestat používat mycí tablety

Než začnete odděleně používat mycí prostředek, sůl a leštidlo, proveďte následující postup.

1. Nastavte nejvyšší stupeň změkčovače vody.
2. Ujistěte se, že je zásobník na sůl a dávkovač leštidla plný.
3. Nastavte nejkratší program s oplachovací fází. Nepoužívejte mycí prostředek a nevkládejte nic do košů.
4. Po dokončení programu nastavte změkčovač vody na stupeň tvrdosti vody v místě vašeho bydliště.
5. Seřídte dávkování leštidla.

10.4 Plnění košů

- Spotřebič používejte pouze k mytí nádobí, které je bezpečné myt v myčce.
- Do spotřebiče nevkládejte předměty vyrobené ze dřeva, rohoviny, hliníku, mědi nebo cínu.
- Nevkládejte do spotřebiče předměty, které sají vodu (houby, hadry).
- Z nádobí odstraňte větší zbytky jídla, které dejte do odpadu.
- Připálené zbytky jídel na nádobí nechte změkknout.
- Duté nádobí (např. šálky, sklenice, hrnce) pokládejte dnem vzhůru.
- Přesvědčte se, že se sklenice vzájemně nedotýkají.
- Malé kusy nádobí a příbory vložte do přihrádky na příbory.
- Lehké kusy vložte do horního koše. Dbejte na to, aby se jednotlivé kusy nádobí nehýbaly.
- Před spuštěním programu zkontrolujte, zda se ostříkovací ramena mohou volně otáčet.

10.5 Před spuštěním programu

Zkontrolujte, zda:

- Filtry jsou čisté a správně nainstalované.
- Víčko zásobníku na sůl je dotažené.
- Ostříkovací ramena nejsou zanesená.
- Je doplněna sůl do myčky a leštidlo (pokud nepoužíváte kombinované mycí tablety).
- Rozmístění nádobí v koších je správné.
- Program je vhodný pro daný druh náplně a stupeň znečištění.

- Používá se správné množství mycího prostředku.

10.6 Vyprazdňování košů

1. Nádobí před vyjmutím z myčky nechte vychladnout. Horké nádobí se snadněji poškodí.
2. Nejprve vyprázdněte dolní koš a teprve poté horní.



Na konci programu může být na stěnách a dvířkách spotřebiče voda.

11. ČIŠTĚNÍ A ÚDRŽBA



UPOZORNĚNÍ!

Před čištěním nebo údržbou spotřebič vždy vypněte a vytáhněte síťovou zástrčku ze zásuvky.



Špinavé filtry a ucpaná ostříkovací ramena snižují výsledky mytí. Pravidelně je kontrolujte a v případě potřeby je vyčistěte.

11.1 Čištění filtrů

System filtru se skládá ze tří částí.

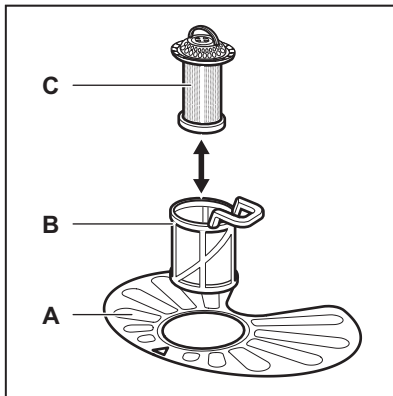

1. Otočte filtrem (B) proti směru hodinových ručiček a vyndejte jej.

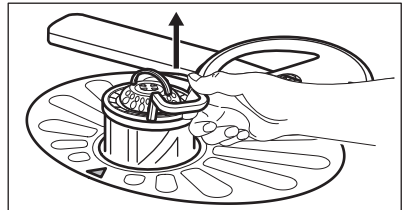
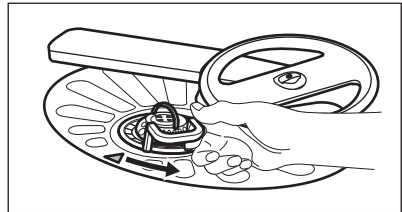

2. Vyndejte filtr (C) z filtru (B).
3. Vyjměte plochý filtr (A).

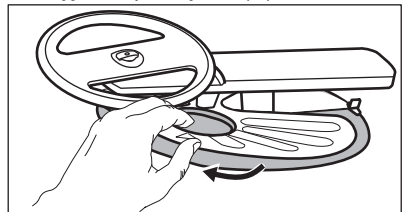

4. Filtry omyjte.

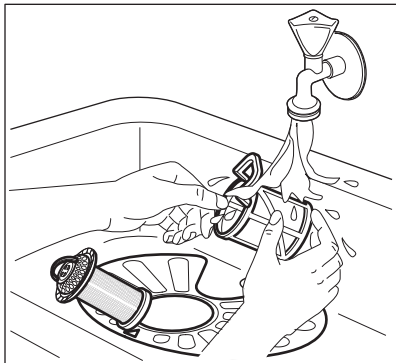

5. Zkontrolujte, zda ve sběrné jínce nebo kolem ní nejsou žádné zbytky jídel a nečistot.
6. Vložte zpět plochý filtr (A). Ujistěte se, že je správně umístěn pod dvěma vodicími drážkami.

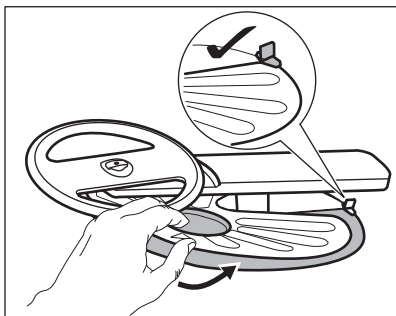

7. Sestavte filtry (B) a (C).
8. Vložte zpět filtr (B) do plochého filtru (A). Otočte jím po směru hodinových ručiček, dokud se nezajistí.

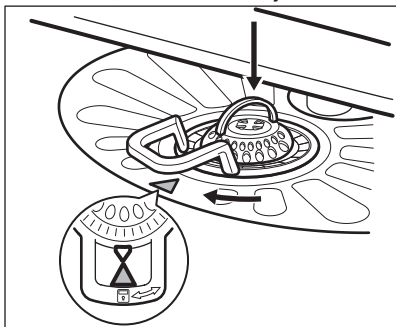
**POZOR!**

Nesprávné umístění filtrů může mít z následků špatné výsledky mytí a poškození spotřebiče.

11.2 Čištění ostříkovacích ramen

Ostříkovací ramena nevyjímejte. Jestliže se otvory v ostříkovacích ramenech zanesou nečistotami, odstraňte je úzkým špičatým předmětem.

11.3 Čištění vnějších ploch

- Vyčistěte spotřebič vlhkým měkkým hadrem.
- Používejte pouze neutrální mycí prostředky.
- Nepoužívejte prostředky s drsnými částicemi, drátěnky nebo rozpouštědla.

11.4 Čištění vnitřního prostoru

- Pečlivě očistěte spotřebič včetně pryžového těsnění dvířek vlhkým měkkým hadříkem.
- Pokud pravidelně používáte krátké programy, může uvnitř spotřebiče dojít k usazování mastnoty a vodního kamene. Aby k tomu nedocházelo, doporučujeme nejméně dvakrát měsíčně spustit dlouhý program.



Před delší dobou, kdy nebudete přítomni, a po ní (např. dovolená) doporučujeme řídit se tímto „dezinfekčním postupem“ pro spotřebič. Řiďte se „dezinfekčním“ postupem, který je popsán v části „Funkce“ (viz „Hygiene“).

12. ODSTRAŇOVÁNÍ ZÁVAD

Pokud spotřebič nezačne pracovat nebo se během provozu zastavuje. Než se obrátíte na autorizované servisní středisko, ověřte si, zda dokážete problém vyřešit sami pomocí informací uvedených v tabulce.

U některých poruch se na displeji zobrazí výstražný kód.

Problém a výstražný kód	Možné řešení
Nelze zapnout spotřebič.	<ul style="list-style-type: none"> Ujistěte se, že je zástrčka zapojená do síťové zásuvky. Ujistěte se, že není poškozená domovní pojistka či jistič.
Nespustil se program.	<ul style="list-style-type: none"> Přesvědčte se, že jsou dvířka spotřebiče zavřená. Pokud je nastaven odložený start, zrušte jej nebo vyčkejte do konce odpočítávání. Spotřebič spustil regeneraci pryskyřice ve změkčovači vody. Délka této procedury je přibližně pět minut.
Spotřebič se neplní vodou. Na displeji se zobrazí <i>10</i> .	<ul style="list-style-type: none"> Zkontrolujte, zda je vodovodní kohoutek otevřený. Ujistěte se, že není příliš malý tlak na přívodu vody. Ohledně těchto informací se obraťte na místní vodárenský podnik. Ujistěte se, že není zanesený vodovodní kohoutek. Ujistěte se, že není zanesený filtr v přívodní hadici. Ujistěte se, že přívodní hadice není přehnutá či přiskřípnutá.
Spotřebič nevypouští vodu. Na displeji se zobrazí <i>20</i> .	<ul style="list-style-type: none"> Ujistěte se, že není zanesený sifon. Ujistěte se, že vypouštěcí hadice není přehnutá či přiskřípnutá.
Je aktivován bezpečnostní systém proti vyplavení. Na displeji se zobrazí <i>30</i> .	<ul style="list-style-type: none"> Zavřete vodovodní kohoutek a obraťte se na autorizované servisní středisko.

Po kontrole spotřebiče jej vypněte a znovu zapněte. Pokud se problém objeví znovu, obraťte se na autorizované servisní středisko.

Při výskytu výstražných kódů, které nejsou uvedené v tabulce, se obraťte na autorizované servisní středisko.

12.1 Nádobí není dostatečně umyté nebo suché

Problém	Možné řešení
Na nádobí a skle jsou bílé šmouhy nebo modravý potah.	<ul style="list-style-type: none"> Uvolňuje se příliš velké množství leštidla. Nastavte volič leštidla na nižší stupeň. Nadměrné množství mycího prostředku.

Problém	Možné řešení
Na sklenicích a nádobí jsou skvrny a zaschlé vodní kapky.	<ul style="list-style-type: none"> • Uvolňuje se příliš malé množství leštidla. Nastavte volič leštidla na vyšší stupeň. • Příčinou může být kvalita leštidla.
Nádobí je mokré.	<ul style="list-style-type: none"> • Program neobsahuje sušící fázi nebo obsahuje pouze sušící fázi při nízké teplotě. • Dávkovač leštidla je prázdný. • Příčinou může být kvalita leštidla. • Příčinou může být kvalita mycích tablet. Zkuste jinou značku nebo zapněte dávkovač leštidla a použijte leštidlo spolu s mycími tabletami.



Ostatní možné příčiny viz „Tipy a rady“.

13. TECHNICKÉ INFORMACE

Rozměry	Šířka / výška / hloubka (mm)	596 / 850 / 610
Připojení k elektrické síti ¹⁾	Napětí (V)	220 - 240
	Frekvence (Hz)	50
Tlak přívodu vody	bar (minimální a maximální)	0.5 - 8
	MPa (minimální a maximální)	0.05 - 0.8
Přívod vody	Studená nebo teplá voda ²⁾	max. 60 °C
Kapacita	Jídelní soupravy	15
Příkon	Režim zapnuto (W)	0.99
Příkon	Režim vypnuto (W)	0.10

¹⁾ Ohledně ostatních údajů viz typový štítek.

²⁾ Pokud odebíráte horkou vodu z alternativních zdrojů (např. solární panely, větrná energie), použijte tuto horkou vodu ke snížení spotřeby energie.

14. POZNÁMKY K OCHRANĚ ŽIVOTNÍHO PROSTŘEDÍ

Recyklujte materiály označené symbolem . Obaly vyhodte do příslušných odpadních kontejnerů k recyklaci. Pomáhejte chránit životní prostředí a lidské zdraví a recyklovat elektrické a elektronické spotřebiče

určené k likvidaci. Spotřebiče označené příslušným symbolem  nelikvidujte spolu s domovním odpadem. Spotřebič odevzdejte v místním sběrném dvoře nebo kontaktujte místní úřad.

TARTALOM

1. BIZTONSÁGI INFORMÁCIÓK.....	22
2. BIZTONSÁGI UTASÍTÁSOK.....	23
3. TERMÉKLEÍRÁS.....	25
4. KEZELŐPANEL	26
5. PROGRAMOK.....	27
6. BEÁLLÍTÁSOK.....	28
7. KIEGÉSZÍTŐ FUNKCIÓK.....	31
8. AZ ELSŐ HASZNÁLAT ELŐTT.....	32
9. NAPI HASZNÁLAT.....	33
10. HASZNOS TANÁCSOK ÉS JAVASLATOK.....	35
11. ÁPOLÁS ÉS TISZTÍTÁS.....	37
12. HIBAELHÁRÍTÁS.....	39
13. MŰSZAKI INFORMÁCIÓK.....	40

ÖNRE GONDOLUNK

Köszönjük, hogy Electrolux terméket vásárolt. Ön olyan készülék tulajdonosa lett, mely mögött több évtizedes szakmai tapasztalat és innováció áll. Rendkívüli tudását és stílusos megjelenését az Ön igényei ihlették. Valahányszor csak használja, biztos lehet abban, hogy a benne foglalt tudás a siker garanciája. Köszöntjük az Electrolux világában!

Látogassa meg a weboldalunkat:



Kezelési tanácsok, kiadványok, hibaelhárító, szerviz információk:
www.electrolux.com



További előnyökért regisztrálja készülékét:
www.registerelectrolux.com



Kiegészítők, segédanyagok és eredeti alkatrészek vásárlása a készülékhez:
www.electrolux.com/shop

VÁSÁRLÓI TÁMOGATÁS ÉS SZERVIZ

Kizárólag eredeti alkatrészek használatát javasoljuk.

Ha készülékével a szervizhez fordul, legyenek kéznél az alábbi adatok: Típus, termékszám, sorozatszám.

Ezek az információk az adattáblán olvashatók.



Figyelmeztetés - Biztonsági információk



Általános információk és hasznos tanácsok



Környezetvédelmi információk

A változtatások jogát fenntartjuk.

1. ⚠ BIZTONSÁGI INFORMÁCIÓK

Az üzembe helyezés és használat előtt gondosan olvassa el a mellékelt útmutatót. A nem megfelelő üzembe helyezés vagy használat által okozott károkért nem vállal felelősséget a gyártó. További tájékozódás érdekében tartsa elérhető helyen az útmutatót.

1.1 Gyermek és fogyatékkal élő személyek biztonsága

- A készüléket a gyermekek (csak 8 évnél idősebb) és csökkent fizikai, értelmi vagy mentális képességű, illetve megfelelő tapasztalatok és ismeretek híján lévő személyek csak felügyelettel, vagy a készülék biztonságos használatára vonatkozó megfelelő tájékoztatás esetén használhatják.
- Ne hagyja, hogy gyermekek játsszanak a készülékkel.
- Minden mosószeret tartson távol a gyermekektől.
- A gyermekeket és kedvenc háziállatokat tartsa távol a készüléktől, amikor az ajtaja nyitva van.
- Gyermekek felügyelet nélkül nem végezhetnek tisztítási vagy karbantartási tevékenységet.

1.2 Általános biztonság

- A készüléket háztartási, illetve más hasonló felhasználási területekre szánták, mint például:
 - hétvégi házak, üzletek, irodák és egyéb munkahelyeken kialakított személyzeti konyhák;
 - hotelek, motelek, szállások reggelivel és egyéb lakás céljára szolgáló ingatlanok esetén az ügyfelek számára.
- Ne változtassa meg a készülék műszaki jellemzőit.
- Az üzemi víznyomás (minimum és maximum) értékének 0.5 (0.05) / 8 (0.8) bar (MPa) között kell lennie.
- Soha ne lépje túl a megengedett legnagyobb töltetet (15).

- Ha a hálózati kábel megsérül, azt a gyártónak vagy a márkaszerviznek vagy más hasonlóan képzett személynek kell kicserélnie, nehogy veszélyhelyzet álljon elő.
- Lefelé fordítva vagy vízszintes irányba tegye a késeket és a hegyes evőeszközöket az evőeszközkosárba.
- A beleütközés elkerülésének megelőzésére, ne hagyja nyitva felügyelet nélkül a készülék ajtaját.
- Karbantartás előtt kapcsolja ki a készüléket, és húzza ki a hálózati csatlakozódugót a csatlakozóaljzatból.
- A készülék tisztításához ne használjon vízszugart vagy gőzt.
- Ügyeljen arra, hogy a készülék alsó részén levő szellőzőnyílásokat (ha vannak) a készülék alatti szőnyeg ne zárja el.
- A készülék vízhálózatra történő csatlakoztatásához használja a mellékelt, új tömlőkészletet. Régi tömlőkészlet nem használható fel újra.

2. BIZTONSÁGI UTASÍTÁSOK

2.1 Üzembe helyezés

- Távolítsa el az összes csomagolóanyagot
- Ne helyezzen üzembe, és ne is használjon sérült készüléket.
- Ne helyezze üzembe a készüléket olyan helyen, ahol a hőmérséklet 0 °C alatt van.
- Tartsa be a készülékhez mellékelt üzembe helyezési útmutatóban foglaltakat.

2.2 Elektromos csatlakoztatás



VIGYÁZAT!

Tűz- és áramütésveszély.

- Mindig megfelelően felszerelt, áramütés ellen védett aljzatot használjon.
- Ne használjon hálózati elosztókat és hosszabbító kábeleket.
- Ügyeljen a hálózati csatlakozódugó és a hálózati kábel épségére. Amennyiben a készülék hálózati vezetékét ki kell cserélni, a cserét márkaszervizünknel végeztesse el.
- Csak az üzembe helyezés befejezése után csatlakoztassa a hálózati csatlakozódugót a hálózati csatlakozóaljzatba. Ügyeljen arra, hogy a hálózati dugasz üzembe helyezés után is könnyen elérhető legyen.
- A készülék csatlakozásának bontására, soha ne a hálózati kábelnél fogva húzza ki a csatlakozódugót. A kábelt mindig a csatlakozódugónál fogva húzza ki.
- A készülék megfelel az EGK irányelveinek.
- A készüléket kötelező földelni.
- Ellenőrizze, hogy az adattáblán szereplő elektromos adatok megfelelnek-e a háztartási hálózati áram paramétereinek. Amennyiben nem, forduljon szakképzett villanyszerelőhöz.

- Kizárólag az Egyesült Királyságban és Írországbán érvényes. A készülék egy 13 amperes hálózati csatlakozódugóval rendelkezik. Ha a hálózati vezetékben lévő biztosítékot cserélni kell, az alábbi típust használja: 13 amp ASTA (BS 1362).

2.3 Vízhálózatra csatlakoztatás

- Ügyeljen arra, hogy ne okozzon sérülést a vízcsöveknek.
- Mielőtt új vagy hosszabb idő óta nem használt csövekhez csatlakoztatja a készüléket, addig folyassa a vizet, amíg az teljesen ki nem tisztul.
- A készülék első használata előtt ellenőrizze, hogy nincs-e szivárgás.
- A befolyócső biztonsági szeleppel, valamint dupla bevonattal ellátott belső vezetékkel rendelkezik.

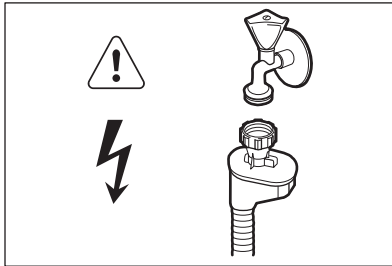

VIGYÁZAT!

Veszélyes feszültség.

- Ha a befolyócső megsérül, akkor azonnal húzza ki a csatlakozódugót a fali csatlakozóaljzatból. Forduljon a

márkaszervizhez a befolyócső cseréje érdekében.

2.4 Használat

- Ne üljön vagy álljon rá a nyitott ajtóra.
- A mosogatógépben használt mosogatószeres veszélyesek. Tartsa be a mosogatószer csomagolásán feltüntetett utasításokat.
- Ne igyon a készülékben lévő vízből, és ne játsszon vele.
- Az edényeket a mosogatógépből csak a mosogatóprogram lejáta után vegye ki. Mosogatószer maradhat az edényeken.
- A készülékből forró gőz szabadulhat ki, ha az ajtót mosogatóprogram futása közben kinyitja.
- Ne tegyen gyúlékony anyagot vagy gyúlékony anyaggal szennyezett tárgyat a készülékbe, annak közelébe, illetve annak tetejére.

2.5 Ártalmatlanítás



VIGYÁZAT!

Sérülés- vagy fulladásveszély.

- Bontsa a készülék hálózati csatlakozását.
- Vágja le a hálózati tápkábelt, és helyezze a hulladékba.
- Szerelje le az ajtókilincset, hogy megakadályozza gyermekek és kedvenc állatok készülékben rekedését.

3. TERMÉKLEÍRÁS

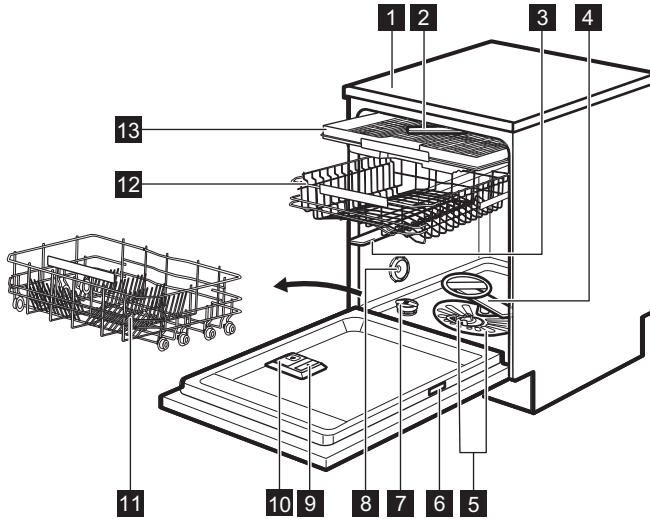

- 1** Készülék teteje
- 2** Legfelső szórókar
- 3** Felső szórókar
- 4** Alsó szórókar
- 5** Szűrők
- 6** Adattábla
- 7** Sótartály





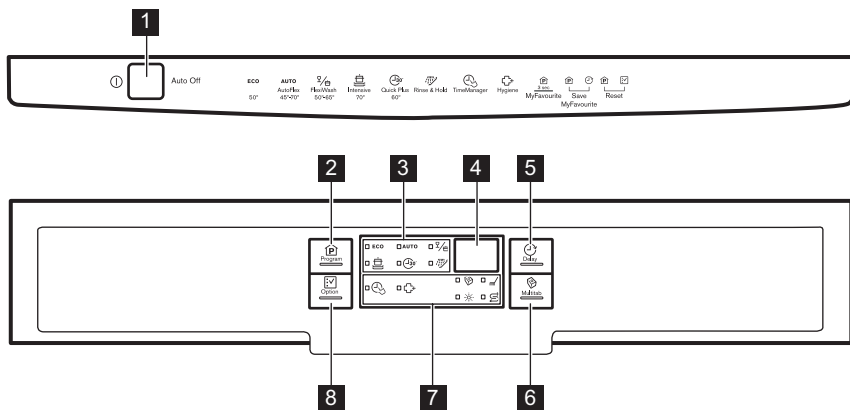

- 8** Szellőzőnyílás
- 9** Öblítőszer-adagoló
- 10** Mosószer-adagoló
- 11** Alsó kosár
- 12** Felső kosár
- 13** Evőeszközfiók

4. KEZELŐPANEL



- | | |
|--------------------------|------------------------|
| 1 Be/ki gomb | 6 Multitab gomb |
| 2 Program gomb | 7 Visszajelzők |
| 3 Programkijelzők | 8 Option gomb |
| 4 Kijelző | |
| 5 Delay gomb | |

4.1 Visszajelzők

Visszajelzők	Megnevezés
	Futó program visszajelzője. Világít, amikor a program elindul, és kialszik, ha a program befejeződött.
	Multitab visszajelző.
	Só visszajelző. A program működése során ez a visszajelző sohasem világít.
	Öblítőszer visszajelző. A program működése során ez a visszajelző sohasem világít.
	TimeManager visszajelző.
	Hygiene visszajelző.

5. PROGRAMOK

Program-	Szennyezettség mértéke Töltet típusa	Programfázisok	Kiegészítő funkciók
ECO 1)	<ul style="list-style-type: none"> • Normál szennyezettség • Edények és evőeszközök 	<ul style="list-style-type: none"> • Előmosogatás • Mosogatás (50 °C) • Öblítés • Szárítás 	<ul style="list-style-type: none"> • Hygiene • TimeManager • Multitab
AUTO 2)	<ul style="list-style-type: none"> • Összes • Edények, evőeszközök, lábasok és fazekek 	<ul style="list-style-type: none"> • Előmosogatás • Mosogatás (45 °C – 70 °C) • Öblítés • Szárítás 	<ul style="list-style-type: none"> • Multitab
 3)	<ul style="list-style-type: none"> • Vegyes szennyezettség • Edények, evőeszközök, lábasok és fazekek 	<ul style="list-style-type: none"> • Előmosogatás • Mosogatás (50 °C és 65 °C) • Öblítés • Szárítás 	<ul style="list-style-type: none"> • TimeManager • Multitab
 4)	<ul style="list-style-type: none"> • Erős szennyezettség • Edények, evőeszközök, lábasok és fazekek 	<ul style="list-style-type: none"> • Előmosogatás • Mosogatás (70 °C) • Öblítés • Szárítás 	<ul style="list-style-type: none"> • TimeManager • Multitab
 5)	<ul style="list-style-type: none"> • Friss szennyezettség • Edények és evőeszközök 	<ul style="list-style-type: none"> • Mosogatás (60 °C) • Öblítés 	<ul style="list-style-type: none"> • Multitab
 6)	<ul style="list-style-type: none"> • Összes 	<ul style="list-style-type: none"> • Előmosogatás 	<ul style="list-style-type: none"> • Hygiene

1) Ezzel a programmal a leghatékonyabb víz- és energiafogyasztás mellett mosogathatja el a normál mértékben szennyezett edényeket és evőeszközöket. (Ezt a programot használják tesztprogramként a bevizsgáló intézetek.)

2) A készülék érzékeli a kosarakba helyezett edények mennyiségét és szennyezettségét. Automatikusan beállítja a szükséges hőmérsékletet és a vízmennyiséget, az energiafogyasztást és a program időtartamát.





3) Ezzel a programmal változatos mértékben szennyezett edényeket mosogathat el. Az erősen szennyezett edényeket az alsó kosárba, míg a normál mértékben szennyezetteket a felső kosárba tegye. Nagyobb a víznyomás és magasabb a vízhőmérséklet az alsó kosárban, mint a felső kosárban.

4) A jobb higiéniai eredmény elérése érdekében, e program magas hőmérsékletű öblítési fázist alkalmaz. Az öblítési fázis során a hőmérséklet 70 °C-on marad legalább 10 percig.

5) Ezzel a programmal frissen szennyezett edényeket mosogathat el. Rövid idő alatt is kiváló eredményt nyújt.

6) Ezzel a programmal gyorsan leöblítheti az edényeket, hogy eltávolítsa az ételmaradékokat, és megakadályozza a kellemetlen szagok kialakulását. Ehhez a programhoz ne használjon mosogatószeret.

5.1 Fogyasztási értékek

Program ¹⁾	Víz (l)	Energiafogyasztás (kWh)	Időtartam (perc)
ECO	7.5	0.961	225
AUTO	7 - 14	0.6 - 1.4	40 - 150
	14 - 16	1.2 - 1.5	139 - 149
	10.7 - 14.5	1.4 - 1.6	154 - 170
	10	0.9	30
	4	0.1	14

1) A víz nyomása és hőmérséklete, a hálózati feszültség ingadozásai, a funkciók és az edények mennyisége módosíthatja az értékeket.

5.2 Tájékoztatás a bevizsgáló intézetek számára

A bevizsgálás elvégzéséhez szükséges összes információ megszerzéséhez küldjön egy e-mailt a következő címre:

info.test@dishwasher-production.com

Jegyezze fel az adattáblán található termékszámot (PNC).

6. BEÁLLÍTÁSOK

6.1 Programválasztás üzemmód és felhasználói üzemmód

Amikor a készülék programválasztás üzemmódban van, beállíthatja a megfelelő programot, és beléphet a felhasználói üzemmódba.

Felhasználói üzemmódban az alábbi beállítások módosíthatók:

- A vízlágyító szintjének beállítása a vízkeménységnek megfelelően.
- A program futásának végét jelző hangjelzés be- vagy kikapcsolása.
- Az öblítőszer-adagoló kikapcsolása, amikor a Multitab kiegészítő funkciót öblítőszer nélkül szeretné használni.
- Az öblítőszer szintjének beállítása az előírt adagolásnak megfelelően.

Ezeket a beállításokat a készülék a következő módosításig tárolja.

A programválasztás üzemmód beállítása

A készülék programválasztás üzemmódban van, ha a program **ECO** jelzőfénye világít, és a kijelzőn a program időtartama látható.

A készülék bekapcsoláskor általában programválasztás üzemmódban van. Ha azonban mégsem ez történik, a programválasztás üzemmódot az alábbi módon lehet beállítani:

Nyomja meg és tartsa lenyomva egyszerre a **Program** és a **Option** gombot, míg a készülék programválasztás üzemmódba nem lép.

6.2 A vízlágyító

A vízlágyító a vezetékes vízben található ásványi anyagok eltávolítására szolgál, amelyek hátrányosan befolyásolnák a mosogatás eredményességét, valamint rongálnák a készüléket.

Annál keményebb a víz, minél többet tartalmaz ezekből az ásványi anyagokból. A vízkeménységet különböző mértékegységekkel mérik.

A vízlágyítót a lakóhelyén jellemző vízkeménységhez kell beállítani. A víz

keménységét illetően a helyi vízművektől kaphat tájékoztatást. A jó mosogatási eredmény eléréséhez fontos a vízlágyító szintjének pontos beállítása.

Vízkeménység





Német fok (°dH)	Francia fok (°fH)	mmol/l	Clarke fok	Vízlágyító szintje
47 - 50	84 - 90	8.4 - 9.0	58 - 63	10
43 - 46	76 - 83	7.6 - 8.3	53 - 57	9
37 - 42	65 - 75	6.5 - 7.5	46 - 52	8
29 - 36	51 - 64	5.1 - 6.4	36 - 45	7
23 - 28	40 - 50	4.0 - 5.0	28 - 35	6
19 - 22	33 - 39	3.3 - 3.9	23 - 27	5 1)
15 - 18	26 - 32	2.6 - 3.2	18 - 22	4
11 - 14	19 - 25	1.9 - 2.5	13 - 17	3
4 - 10	7 - 18	0.7 - 1.8	5 - 12	2
<4	<7	<0.7	< 5	1 2)

1) Gyári beállítás.

2) Ezen a szinten ne használjon sót.

A vízlágyító szintjének beállítása

A készüléknek programválasztó üzemmódban kell lennie.

- A felhasználói üzemmódba lépéshez egyszerre nyomja meg és tartsa lenyomva a(z) **Delay** és a(z) **Multitab** gombokat, amíg a(z) **ECO, AUTO**,  és  visszajelzők villogni nem kezdenek, és a kijelző üressé nem válik.
- Nyomja meg a(z) **Program** gombot.
 - A(z) **AUTO**,  és  visszajelzők kialszanak.
 - A **ECO** visszajelző továbbra is villog.
 - A kijelző az aktuális beállítást mutatja: pl.: **5 L** = 5. szint.

- Többször nyomja meg a **Program** gombot a beállítás módosításához.
- A beállítás megerősítéséhez nyomja meg a be/ki gombot.

6.3 Öblítőszer-adagoló

Az öblítőszer lehetővé teszi, hogy az edények folt- és csíkmentesen száradjanak.





Az öblítőszer adagolása a forró vizes öblítési fázis alatt automatikusan történik.

Az öblítőszer adagolási mennyisége az 1. szint (legkisebb mennyiség) és 6. szint (legnagyobb mennyiség) között állítható be. A 0. szint kikapcsolja az öblítőszer-adagolót; ekkor nem történik öblítőszer-adagolás.

Gyári beállítás: 4. szint

Az öblítőszerszintjének beállítása

A készüléknek programválasztó üzemmódban kell lennie.

1. A felhasználói üzemmódba lépéshez egyszerre nyomja meg és tartsa lenyomva a(z) **Delay** és a(z) **Multitab** gombokat, amíg a(z) **ECO**, **AUTO**,  és  visszajelzők villogni nem kezdenek, és a kijelző üressé nem válik.
2. Nyomja meg a(z) **Delay** gombot.
 - A(z) **ECO**, **AUTO** és  visszajelzők kialszanak.
 - A  visszajelző továbbra is villog.
 - A kijelző az aktuális beállítást mutatja: pl. **4A** = 4. szint.
 - Az öblítőszerszintje 0A és 6A között helyezkedhet el.
 - 0. szint = nincs öblítőszerszadagolás.
3. Többször nyomja meg a **Delay** gombot a beállítás módosításához.
4. A beállítás megerősítéséhez nyomja meg a be/ki gombot.

6.4 Az öblítőszers és a kombinált mosogatószer-tabletták használata

Az öblítőszerszadagoló gyári beállítása az öblítőszerszadagoló bekapcsolásakor aktiválódik. Ez azt jelenti, hogy az öblítőszerszadagoló mindig adagolja az öblítőszert.

Lehetőség van az öblítőszerszadagoló kikapcsolására. Ebben az esetben az öblítőszerszadagoló nem fogja adagolni az öblítőszert, hacsak a Multitab kiegészítő funkció nincs bekapcsolva.





Ha az öblítőszerszadagoló ki van kapcsolva, és nem választja ki a Multitab kiegészítő funkciót, az öblítőszerszadagoló adagolni fogja az öblítőszert.

Ha kikapcsolt öblítőszerszadagoló mellett alkalmazza a Multitab kiegészítő funkciót, akkor előfordulhat, hogy a szárítás eredménye nem lesz kielégítő.

Amikor az öblítőszerszadagoló ki van kapcsolva, az öblítőszerszadagoló sohasem világít, ha a Multitab kiegészítő funkció be van kapcsolva.

Hogyan kapcsoljuk ki az öblítőszerszadagolót?

A készüléknek programválasztó üzemmódban kell lennie.

1. A felhasználói üzemmódba lépéshez egyszerre nyomja meg és tartsa lenyomva a **Delay** és **Multitab** gombokat, amíg a **ECO**, **AUTO**,  és  visszajelzők villogni nem kezdenek, és a kijelző üressé nem válik.
2. Nyomja meg az **Option** gombot.
 - A **ECO**,  és  visszajelzők kialszanak.
 - A **AUTO** visszajelző továbbra is villog.
 - A kijelző az aktuális beállítást mutatja: **! d** = az öblítőszerszadagoló állandóan aktív (gyári beállítás).
3. A beállítás módosításához nyomja meg az **Option** gombot.

! d = az öblítőszerszadagoló kikapcsolva.

4. A beállítás megerősítéséhez nyomja meg a be/ki gombot.

6.5 Hangjelzések

Hangjelzések hallhatók, ha a készülék meghibásodik. Nincs lehetőség ezen hangjelzések kikapcsolására.

Amikor a program lejár, szintén egy hangjelzés hallható. Alapértelmezésben ez a hangjelzés ki van kapcsolva, azonban van lehetőség a bekapcsolására.

A program futásának végét jelző hangjelzés bekapcsolása



A készüléknek programválasztó üzemmódban kell lennie.

1. A felhasználói üzemmódba lépéshez egyszerre nyomja meg és tartsa

lenyomva a(z) **Delay** és a(z) **Multitab** gombokat, amíg a(z) **ECO, AUTO**,  és 

visszajelzők villogni nem kezdenek, és a kijelző üressé nem válik.

2. Nyomja meg a(z) **Multitab** gombot.

- A(z) **ECO, AUTO** és  visszajelzők kialszanak.
- A  visszajelző továbbra is villog.
- A kijelző az aktuális beállítást mutatja:  **b** = Hangjelzés ki.

3. A beállítás módosításához nyomja meg a(z) **Multitab** gombot.

 **b** = Hangjelzés be.

4. A beállítás megerősítéséhez nyomja meg a be/ki gombot.

6.6 MyFavourite

Ezzel a funkcióval beállíthatja és mentheti a gyakrabban használt programot.

Csak 1 programot tárolhat. Az új beállítás törli a korábbi beállítást.

7. KIEGÉSZÍTŐ FUNKCIÓK



Egy program elindítása előtt mindig kapcsolja be a megfelelő kiegészítő funkciókat.

A kiegészítő funkciókat a program működése közben nem lehet be- vagy kikapcsolni.



Nem minden kiegészítő funkció kombinálható egymással. Ha egymással nem kombinálható kiegészítő funkciókat választ, a készülék automatikusan kikapcsol egy vagy több funkciót. Csak az aktív kiegészítő funkciók visszajelzője világít.

7.1 Multitab

Az öblítőszer, mosogatószert, regeneráló sót és más adalékanyagokat

A MyFavourite program mentése

1. Válassza ki a memóriába mentendő programot
A hozzá tartozó kiegészítő funkciókat is beállíthatja a programmal együtt.
2. Egyszerre nyomja meg, és tartsa lenyomva a **Program** és a **Delay** gombokat, amíg a program és a kiegészítő funkciók visszajelzői néhány másodpercig villogni nem kezdenek.

A MyFavourite program beállítása

Nyomja meg, és tartsa lenyomva a **Program** gombot addig, amíg a MyFavourite programhoz és kiegészítő funkciókhoz tartozó visszajelzők nem kezdenek világítani.
A kijelzőn a program időtartama látható.

együttesen tartalmazó tabletták használata esetén kapcsolja be ezt a kiegészítő funkciót. A tabletták egyéb tisztító- vagy öblítőszerkeket is tartalmazhatnak.

Ez a kiegészítő funkció leállítja a só betöltését. A só visszajelző nem kezd világítani.

Ez a kiegészítő funkció szintén kikapcsolja az öblítőszer adagolását, de csak akkor, ha az öblítőszer-adagoló ki van kapcsolva (az öblítőszer-adagoló visszajelzője nem jelenik meg). Ha az öblítőszer-adagoló be van kapcsolva, az öblítőszer akkor is adagolni fogja, ha a Multitab kiegészítő funkció be van kapcsolva.

A kiegészítő funkció bekapcsolásakor a program időtartama meghosszabbodik, hogy a tisztítás és a szárítás még eredményesebb legyen a mosogatószer-tabletták használatakor.

A Multitab nem állandó kiegészítő funkció, és minden ciklusnál be kell állítani.

A(z)Multitab funkció bekapcsolása

Nyomja meg a(z)**Multitab** gombot. A megfelelő visszajelző világítani kezd.

7.2 TimeManager

Ez a funkció növeli a víz nyomását és hőmérsékletét. A mosogatási és szárítási fázisok rövidebbek.

A program teljes időtartama körülbelül 50%-kal csökken.

A mosogatás eredményessége megegyezik a normál időtartamú program eredményességével. A szárítás eredményessége csökkenhet.

A(z)TimeManager funkció bekapcsolása

Addig tartsa nyomva a(z) **Option** gombot, amíg a  visszajelző világítani nem kezd.

Amennyiben a kiegészítő funkció nem alkalmazható a programhoz, a hozzá tartozó visszajelző nem kezd el világítani, vagy néhány másodpercig gyorsan villog, majd elalszik.

A kijelző a program frissített időtartamát mutatja.

7.3 Hygiene

Ez a kiegészítő funkció jobb higiéniai eredményt ér el azzal, hogy az utolsó öblítési fázis alatt legalább 10 percig 70 °C-on tartja a hőmérsékletet.

Az Rinse & Hold programmal kombinált Hygiene kiegészítő funkció lehetővé teszi a készülék belsejének alapos tisztítását és fertőtlenítését.

Az Rinse & Hold program időtartama megnövekszik, ha együtt használja az Hygiene kiegészítő funkcióval. A kijelző a program frissített időtartamát mutatja.

Javasoljuk a készülék ezen „fertőtlenítési eljárásának” elvégzését hosszabb távollét (pl. nyaralás) előtt és után.

A(z)Hygiene funkció bekapcsolása

Addig tartsa nyomva a(z) **Option**

gombot, amíg a  visszajelző világítani nem kezd.

Amennyiben a kiegészítő funkció nem alkalmazható a programhoz, a hozzá tartozó visszajelző nem kezd el világítani, vagy néhány másodpercig gyorsan villog, majd elalszik.

A kijelző a program frissített időtartamát mutatja.

8. AZ ELSŐ HASZNÁLAT ELŐTT

1. **Ellenőrizze, hogy a vízlágyító aktuális szintje megfelel-e a használt víz keménységének. Amennyiben nem, állítsa be a vízlágyító szintjét.**
2. Töltse fel sótartályt.
3. Töltse fel az öblítőszer-adagolót.
4. Nyissa ki a vízcsapot.
5. A készülékben levő gyártási maradványok eltávolításához indítson el egy mosogatóprogramot. Ne használjon mosogatószert, és ne töltsen meg a kosarakat.

Miután elindít egy programot, a készüléknek kb. 5 percre van szüksége ahhoz, hogy a vízlágyítóban lévő műgyantát regenerálja. Ekkor úgy tűnhet, hogy a készülék nem működik megfelelően. A mosási fázis csak akkor kezdődik meg, amikor a fenti művelet véget ér. Ez a művelet sor rendszeres időközönként ismétlődik.

8.1 Sótartály



FIGYELMEZTETÉS!

Csak mosogatógéphez készült, speciális só-t használjon.

A só a vízlágyítóban a gyanta regenerálására, valamint a napi használat során a megfelelő mosogatási eredmény biztosítására szolgál.

A só-tartály feltöltése

1. Csavarja le a só-tartály kupakját az óramutató járásával ellenkező irányba.
2. Öntsön 1 liter vizet a só-tartályba (csak az első alkalommal).
3. Töltse fel a só-tartályt regeneráló sóval.



4. Távolítsa el a só-tartály nyílása körül lévő sót.

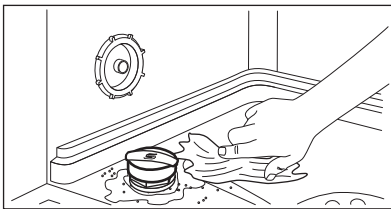

5. Csavarja vissza a kupakot az óramutató járásával megegyező irányban a só-tartály bezárásához.



Víz és só juthat ki a töltés során a só-tartályból. Korrozíóveszély. Ennek megakadályozására, a só-tartály feltöltése után indítson el egy programot.

8.2 Hogyan töltjük fel az öblítőszer-adagolót?

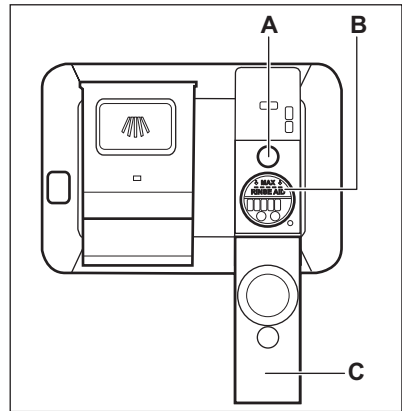

FIGYELMEZTETÉS!

Csak mosogatógépekhez készített öblítőszer-t használjon.

1. Nyissa fel a fedelet (C).
2. Az öblítőszer-adagolót (B) a „MAX” jelzésig töltse fel öblítőszerrel.
3. A kiomlott öblítőszer-t nedvszívó törlőkendővel távolítsa el, hogy a mosogatóprogram alatt megakadályozza a túlzott habképződést.
4. Zárja le a fedelet. Ellenőrizze, hogy a fedél reteszeli-e a helyén.



Töltse fel az öblítőszer-adagolót, amikor a visszajelző (A) világos lesz.

9. NAPI HASZNÁLAT

1. Nyissa ki a vízcsapot.
 2. A készülék bekapcsolásához nyomja meg a be/ki gombot.
- Ügyeljen arra, hogy a készülék programválasztási üzemmódban legyen.

- Ha világít a só visszajelző, akkor töltse fel a só-tartályt.

- Ha világít az öblítőszer-adagoló visszajelző, akkor töltsse fel az öblítőszer-adagolót.
3. Pakolja meg megfelelően a kosarakat.
 4. Töltsse be a mosogatószeret. Ha kombinált mosogatószer-tablettákat használ, kapcsolja be a Multitab kiegészítő funkciót.
 5. Állítsa be és indítsa el a töltet típusának és a szennyeződés mértékének megfelelő programot.

9.1 A mosogatószer használata

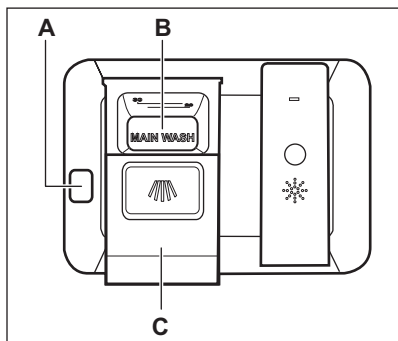

FIGYELMEZTETÉS!

Csak mosogatógéphez készült, speciális mosogatószeret használjon.

1. A kioldó gomb megnyomásával (A) nyissa ki a fedelet (C).
2. Tegye a mosogatószeret por vagy tableta formájában az adagolóba (B).
3. Ha előmosogatási fázissal rendelkező mosogatóprogramot használ, tegyen egy kevés mosogatószeret a készülék ajtajának belsejébe.
4. Zárja le a fedelet. Ellenőrizze, hogy a fedél reteszelődik-e a helyén.

9.2 Program kiválasztása és elindítása

Az Auto Off funkció

Ha a készülék nem végez tevékenységet, akkor az

energiafogyasztás csökkentése érdekében ez a funkció automatikusan kikapcsolja a készüléket.

A funkció az alábbiak esetén lép működésbe:

- A program befejezése után 5 perccel.
- 5 perccel azután, ha a program nem indult el.

A program indítása

1. Tartsa résnyre nyitva a készülék ajtaját.
 2. A készülék bekapcsolásához nyomja meg a be/ki gombot. Ügyeljen arra, hogy a készülék programválasztási üzemmódban legyen.
 3. Annyiszor nyomja meg a **Program** gombot, amíg meg nem jelenik a beállítandó program visszajelzője.
 - Ha a MyFavourite programot szeretné beállítani, nyomja meg és tartsa nyomva a **Program** gombot, míg a MyFavourite beállítás meg nem jelenik.
- A kijelző a program időtartamát mutatja.
4. Állítsa be a kívánt különleges funkciót.
 5. Csukja be a készülék ajtaját a program elindításához.
 - Világítani kezd a futó program jelzőfénye.
 - Megkezdődik a program időtartamának visszaszámlálása 1 perces lépésekben.

Egy program késleltetett indítása

1. Állítson be egy programot.
2. Annyiszor nyomja meg a **Delay** gombot, amíg a beállítani kívánt késleltetés meg nem jelenik a kijelzőn (1 és 24 óra között).

A kiválasztott program visszajelzője villog.

3. Csukja be a készülék ajtaját a visszaszámlálás elindításához
 - A kiválasztott program visszajelzője folyamatosan világítani kezd.
 - Elkezdődik a visszaszámlálás.

- 24 óra és 11 óra közötti hátralévő időnél a visszaszámlálás 1 órás lépésekben csökken.
- 10 óra és 1 óra közötti hátralévő időnél a visszaszámlálás 1 perces lépésekben csökken.

Amikor a visszaszámlálás befejeződött, megkezdődik a program végrehajtása.

Ajtónyitás a készülék működése alatt

Ha kinyitja az ajtót egy program futása közben, a készülék leáll. Amikor ismét becsukja az ajtót, a visszaszámlálás a megszakítási ponttól folytatódik.



Ha a szárítási fázis alatt 30 másodpercnél hosszabb időre kinyitja az ajtót, az éppen futó program kikapcsol.

Visszaszámlálás alatt a késleltetett indítás leállítása

Ha törli a késleltetett indítást, ismét be kell állítania a programot és a funkciókat.

Nyomja meg és tartsa lenyomva egyszerre a **Program** és a **Option**

gombot, míg a készülék programválasztás üzemmódba nem lép.

A program törlése

Nyomja meg és tartsa lenyomva egyszerre a **Program** és a **Option** gombot, míg a készülék programválasztás üzemmódba nem lép. Egy új mosogatóprogram elindítása előtt ellenőrizze, hogy van-e mosogatószer a mosogatószer-adagolóban.

Amikor a program véget ért

Amikor a program befejeződött, a kijelző:00 értéket mutat. Nem világítanak a fázisjelző fények.

Minden gomb inaktív a be/ki gomb kivételével.

1. A készülék kikapcsolásához nyomja meg a be/ki gombot, vagy várja meg, hogy az Auto Off funkció automatikusan kikapcsolja a készüléket.
Ha az Auto Off funkció bekapcsolása előtt kinyitja az ajtót, akkor automatikusan leáll a készülék.
2. Zárja el a vízcsapot.

10. HASZNOS TANÁCSOK ÉS JAVASLATOK

10.1 Általános

Az alábbi ötletek optimális tisztítási és szárítási eredményt biztosítanak a napi használat során, valamint segítséget nyújtanak a környezet megóvásában.

- Távolítsa el a nagyobb ételmaradványokat az edényekről.
- Az edényeket ne öblítse le kézzel előzetesen. Ha szükséges, használja az előmosogatósi programot (ha van), vagy válasszon előmosogatósi fázissal rendelkező mosogatóprogramot.
- Mindig használja ki a kosarak teljes területét.
- A készülékbe való bepakoláskor ügyeljen arra, hogy a mosogatókar fűvókáiból kilépő víz teljesen

elérhesse és lemoshassa az edényeket. Ügyeljen arra, hogy az edények ne érjenek egymáshoz, illetve ne fedjék le egymást.

- A mosogatószert, öblítőszt és sót használhatja különállóan, vagy használjon kombinált mosogatószertablettákat (pl.: „3 az 1-ben”, „4 az 1-ben”, „Mind az 1-ben”). Kövesse a csomagoláson feltüntetett utasításokat.
- Válassza ki a töltet típusának és a szennyeződés mértékének megfelelő programot. Az ECO programmal a leghatékonyabb víz- és energiafogyasztás mellett mosogathatja el a normál mértékben szennyezett edényeket és evőeszközöket.

10.2 Só, öblítőszer és mosogatószer használata

- Kizárólag sót, öblítőszert és mosogatószert használjon a mosogatógépben. Egyéb termékek károsodást okozhatnak a készülékben.
- A kombinált mosogatószer-tabletták általában 21 °dH vízkeménységhez alkalmasak. Az olyan környéken, ahol a vízkeménység túllépi ezt a határértéket, öblítőszert és sót is kell használni a kombinált mosogatószer-tabletták mellett. Azonban az olyan környéken, ahol a víz kemény vagy nagyon kemény, javasoljuk a különálló mosogatószer (további funkciókkal nem rendelkező por, gél, tabletta), öblítőszer és só használatát az optimális tisztítási és szárítási eredmény eléréséhez.
- Ha kombinált mosogatószer-tablettákat használ, akkor választhatja a Multitab kiegészítő funkciót (ha rendelkezésre áll). Ez a kiegészítő funkció növeli a tisztítás és a szárítás eredményességét a kombinált mosogatószer-tabletták használatakor.
- Rövid programok során nem oldódnak fel teljesen a mosogatószer tabletták. A mosogatószer maradványok edényeken való lerakódásának megakadályozására hosszú programoknál használja a tablettákat.
- Ne használjon a szükségesnél több mosogatószert. További információkért olvassa el a mosogatószer csomagolásán található útmutatásokat.

10.3 Mit tegyek, ha szeretném abbahagyni a kombinált mosogatószer-tabletták használatát?

Külön mosogatószer, só és öblítőszer használatának megkezdése előtt végezze el az alábbi lépéseket:

1. Állítsa be a legmagasabb szintet a vízlágyítóban.
2. Ellenőrizze, hogy tele van-e a sótartály és az öblítőszer-adagoló.

3. Indítsa el a legrövidebb programot, mely öblítési fázist tartalmaz. Ne használjon mosogatószert, és ne töltsen meg a kosarakat.
4. A program lefutása után állítsa be a vízlágyítót a lakhelyén levő vízkeménységnek megfelelően.
5. Állítsa be az adagolt öblítőszer mennyiségét.

10.4 A kosarak megtöltése

- Csak mosogatógépbe tehető darabok mosogatására használja a készüléket.
- Ne tegyen fából, szaruból, alumíniumból, ónból és rézből készült darabokat a készülékbe.
- Ne helyezzen a készülékbe vizet felszívó darabokat (szivacsot, rongyot).
- Távolítsa el a nagyobb ételmaradványokat az edényekről.
- Áztassa fel az edényekre égett ételt.
- Az üregek tárgyakat (pl. csészék, poharak és lábasok) nyílással lefele tegye be.
- Ellenőrizze, hogy a poharak nem érnek-e más poharakhoz.
- Az evőeszközöket és a kisebb tárgyakat helyezze az evőeszközfiókba.
- A könnyű darabokat helyezze a felső kosárba. Ügyeljen arra, hogy az eszközök ne mozdulhassanak el.
- A mosogatóprogram elindítása előtt győződjön meg arról, hogy a szórókarok szabadon mozoghatnak.

10.5 Egy program indítása előtt

A következőket ellenőrizze:

- A szűrők tiszták és megfelelően vannak elhelyezve.
- Szoros a sótartály kupakjának rögzítése.
- Nem tömődtek el a szórókarok.
- Van regeneráló só és öblítőszer (ha nem kombinált mosogatószer-tablettákat használ).
- Megfelelő az edények elhelyezése a kosarakban.
- A kiválasztott program megfelel a töltet típusának és a szennyeződés mértékének.

- Megfelelő mennyiségű mosogatószer használ.

10.6 A kosarak kipakolása

1. Hagyja lehűlni az edényeket, mielőtt kipakolná a készülékből. A forró edények könnyebben megsérülnek.

2. Először az alsó kosarat, majd a felső kosarat ürítse ki.



Miután a program véget ért, víz maradhat a készülék oldalfalain és ajtaján.

11. ÁPOLÁS ÉS TISZTÍTÁS



VIGYÁZAT!

Karbantartás előtt kapcsolja ki a készüléket, és húzza ki a hálózati csatlakozódugót a csatlakozóaljzatból.



Az elszennyeződött szűrők és az eltömődött szűrőkarok rontják a mosogatás eredményességét. Rendszeresen ellenőrizze, és szükség esetén tisztítsa meg azokat.

11.1 A szűrők tisztítása

A szűrőrendszer 3 részegységből áll.

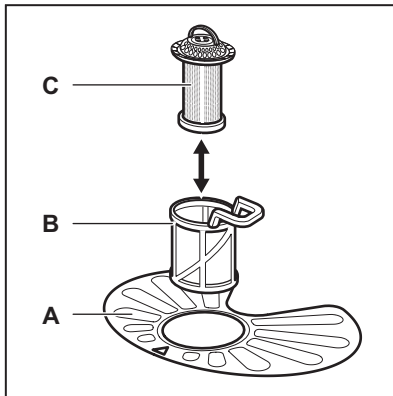

1. Az óramutató járásával ellentétesen fordítsa el a **(B)** szűrőt, és vegye ki.

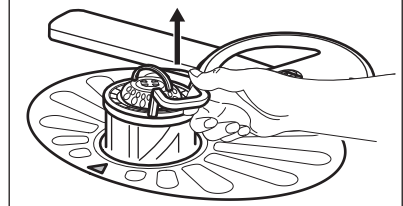
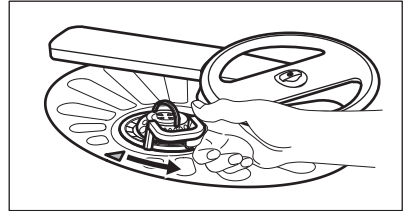

2. Húzza ki a **(C)** szűrőt a **(B)** szűrőből.
3. Vegye ki a lapos szűrőt **(A)**.

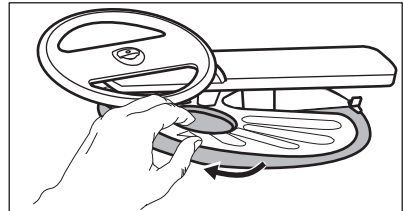

4. Vízzel tisztítsa meg a szűrőket.

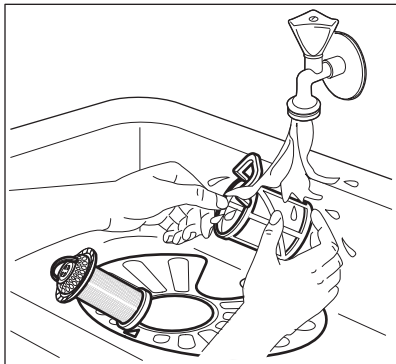

5. Győződjön meg arról, hogy nincs ételmaradvány vagy egyéb szennyeződés a vízgyűjtőben vagy annak széle körül.
6. Tegye vissza a lapos szűrőt (A) a helyére. Ügyeljen arra, hogy megfelelően helyezkedjen el a két vezetősín alatt.

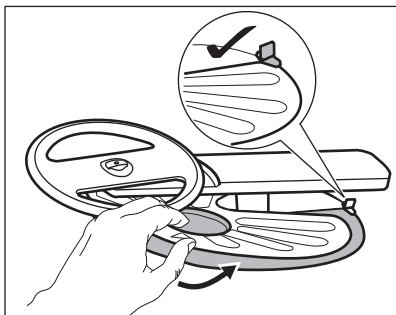

7. Szerelje vissza a szűrőket (B) és (C).
8. Tegye vissza a szűrőt (B) a lapos szűrőbe (A). Az óramutató járásával megegyező irányban forgassa, amíg nem rögzül.

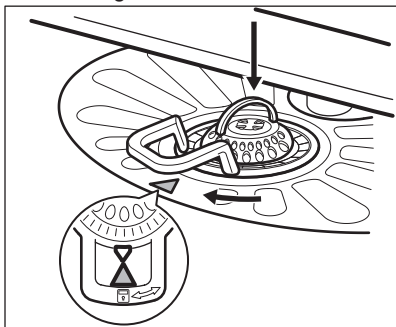

FIGYELMEZTETÉS!

A szűrők helytelen pozíciója nem kielégítő mosogatási eredményt okoz, és a készüléket is károsítja.

11.2 A szűrőkarok tisztítása

Ne szerelje ki a szűrőkarokat. Ha a szűrőkarok furatai eltömődnének, a szennyeződés megmaradó részét egy hegyes végű tárggyal távolítsa el.

11.3 Külső tisztítás

- A készüléket puha, nedves ruhával tisztítsa.
- Csak semleges tisztítószeret használjon.
- Ne használjon súrolószert, súrolószivacsot vagy oldószereket.

11.4 Belső tisztítás

- Egy puha, nedves ronggyal gondosan tisztítsa meg a készüléket, beleértve az ajtó gumi tömítését.
- Amennyiben rendszeresen rövid időtartamú programokat használ, ezek zsír- és vízkőlerakódásokat okozhatnak a készülék belsejében. Ennek megakadályozása érdekében azt javasoljuk, hogy legalább 2 havonta futtasson le egy hosszú időtartamú mosogatóprogramot.





Javasoljuk a készülék ezen „fertőtlenítési eljárásának” elvégzését hosszabb távollét (pl. nyaralás) előtt és után. Kövesse a „Kiegészítő funkciók” fejezetben ismertetett „fertőtlenítési eljárás” lépéseit (lásd az „Hygiene” című részt).

12. HIBAELEHÁRÍTÁS

A készülék nem működik, vagy működés közben leáll. Mielőtt a márkaszervizhez fordul, győződjön meg arról, hogy saját maga képes-e a hiba elhárítására a táblázatban található információk segítségével.

Bizonyos meghibásodások esetén a kijelzőn egy riasztási kód látható.

Meghibásodás és riasztási kód	Lehetséges megoldás
Nem lehet bekapcsolni a készüléket.	<ul style="list-style-type: none"> • Ügyeljen arra, hogy a hálózati vezeték csatlakoztatva legyen a hálózati aljzatba. • Ellenőrizze, hogy nem oldott-e ki valamelyik biztosíték a biztosítékdozban.
A program nem indul el.	<ul style="list-style-type: none"> • Ellenőrizze, hogy a készülék ajtaja be van-e csukva. • Ha időkésleltetés van beállítva, törölje azt, vagy várja meg a visszaszámlálás befejeződését. • A készülék megkezdte a gyanta regenerálását a vízlágyítóban. A művelet időtartama kb. 5 perc.
A készülék nem tölt be vizet. A kijelzőn  jelenik meg.	<ul style="list-style-type: none"> • Ellenőrizze, hogy nyitva van-e a vízcsap. • Ellenőrizze, hogy a hálózati víznyomás nem túl alacsony-e. Ezzel kapcsolatban kérjen tájékoztatást a helyi vízműtől. • Ellenőrizze, hogy a vízcsap nincs-e eltömődve. • Ellenőrizze, hogy a vízbefolyó-tömlőben található szűrő nincs-e eltömődve. • Ellenőrizze, hogy a vízbefolyó-tömlő nincs-e megcsavarodva vagy megtörve.
A készülék nem ereszti le a vizet. A kijelzőn  jelenik meg.	<ul style="list-style-type: none"> • Ellenőrizze, hogy a szifon nincs-e eltömődve. • Ellenőrizze, hogy a kifolyócső nincs-e megcsavarodva vagy megtörve.
A kifolyásgátló bekapcsolt. A kijelzőn  jelenik meg.	<ul style="list-style-type: none"> • Zárja el a vízcsapot, és forduljon a márkaszervizhez.

Miután ellenőrizte a készüléket, kapcsolja azt ki, majd kapcsolja be újra. Ha a probléma ismét jelentkezik, akkor forduljon a márkaszervizhez.

A táblázatban nem található riasztási kódokkal kapcsolatban forduljon a márkaszervizhez.

12.1 A mosogatás és a szárítás eredménye nem kielégítő

Jelenség	Lehetséges megoldás
Fehéres csíkok vagy kékes réteg látható a poharakon és edényeken.	<ul style="list-style-type: none"> • Túl nagy volt az adagolt öblítőszer mennyisége. Állítsa alacsonyabb helyzetbe az öblítőszer fordítókart. • Túl sok volt a mosogatószer.

Jelenség	Lehetséges megoldás
Szennyeződések és cseppnyomok vannak a poharakon és edényeken.	<ul style="list-style-type: none"> Nem elegendő az adagolt öblítőszer mennyisége. Állítsa magasabb helyzetbe az öblítőszer fordítókart. Lehet, hogy az öblítőszer minősége az oka.
Nedvesek az edények.	<ul style="list-style-type: none"> Nem szerepel szárítási fázis a programban, vagy alacsony a szárítási fázis hőmérséklete. Az öblítőszer-adagoló üres. Lehet, hogy az öblítőszer minősége az oka. Lehet, hogy a kombinált mosogatószer-tabletták minősége az oka. Próbálkozzon másik márkával, vagy töltsse fel az öblítőszer-adagolót, és kombinált mosogatószer-tablettákkal együtt használja az öblítőszer-t.



A lehetséges okok megismerésére nézze meg a „**HASZNOS TANÁCSOK ÉS JAVASLATOK**” című fejezetet.

13. MŰSZAKI INFORMÁCIÓK

Méretek	Szélesség / magasság / mélység (mm)	596 / 850 / 610
Elektromos csatlakoztatás ¹⁾	Feszültség (V)	220 - 240
	Frekvencia (Hz)	50
Hálózati víznyomás	bar (minimum és maximum)	0.5 - 8
	MPa (minimum és maximum)	0.05 - 0.8
Vízellátás	Hidegvíz vagy melegvíz ²⁾	maximum 60 °C
Kapacitás	Teríték	15
Energiafogyasztás	Bekapcsolva hagyva (W)	0.99
Energiafogyasztás	Kikapcsolt állapotban (W)	0.10

¹⁾ A további értékeket lásd az adattáblán.

²⁾ Ha a melegvíz alternatív energiaforrásból származik (pl. napelemek, szélenergia), akkor az energiafogyasztás csökkentése érdekében használja a melegvíz-vezetékét.

14. KÖRNYEZETVÉDELMI TUDNIVALÓK

A következő jelzéssel ellátott anyagokat hasznosítsa újra. Újrahasznosításhoz tegye a megfelelő konténerekbe a csomagolást. Járuljon hozzá környezetünk és egészségünk

védelméhez, és hasznosítsa újra az elektromos és elektronikus hulladékot. A tiltó szimbólummal ellátott készüléket ne dobja a háztartási hulladék közé. Juttassa el a készüléket a helyi

újrahasznosító telepre, vagy lépjen
kapcsolatba a hulladékkezelésért felelős
hivatallal.

OBSAH

1. BEZPEČNOSTNÉ INFORMÁCIE.....	43
2. BEZPEČNOSTNÉ POKYNY.....	44
3. POPIS SPOTREBIČA.....	45
4. OVLÁDACÍ PANEL.....	46
5. PROGRAMY.....	47
6. NASTAVENIA.....	48
7. VOLITEĽNÉ FUNKCIE.....	51
8. PRED PRVÝM POUŽITÍM.....	52
9. KAŽDODENNÉ POUŽÍVANIE.....	53
10. TIPY A RADY.....	55
11. OŠETROVANIE A ČISTENIE.....	56
12. RIEŠENIE PROBLÉMOV.....	58
13. TECHNICKÉ INFORMÁCIE.....	59

MYSLÍME NA VÁS

Ďakujeme, že ste si kúpili spotrebič značky Electrolux. Vybrali ste si výrobok, ktorý v sebe skrýva desaťročia odborných skúseností a inovácií. Je dômyselný a štýlový a pri jeho navrhovaní sme mysleli predovšetkým na vás. Pri každom použití si tak môžete byť istí, že dosiahnete vynikajúce výsledky.

Vitajte vo svete Electrolux.

Navštívte našu internetovú stránku, kde nájdete:



Tipy na používanie, brožúry, pokyny na riešenie problémov a informácie o údržbe:

www.electrolux.com



Zaregistrujte si výrobok a využívajte ešte lepšie služby:

www.registerelectrolux.com



Môžete si kúpiť príslušenstvo, spotrebný materiál a originálne náhradné diely pre váš spotrebič:

www.electrolux.com/shop

STAROSTLIVOSŤ A SLUŽBY ZÁKAZNÍKOM

Odporúčame, aby ste používali originálne náhradné diely.

Keď budete kontaktovať autorizované servisné stredisko, nezabudnite si pripraviť nasledujúce údaje: Model, číslo výrobu, sériové číslo.

Tieto informácie nájdete na typovom štítku.



Varovanie/upozornenie – Bezpečnostné pokyny



Všeobecné informácie a tipy



Ochrana životného prostredia

Vyhradzujeme si právo na zmeny bez predchádzajúceho upozornenia.

1. ⚠️ BEZPEČNOSTNÉ INFORMÁCIE

Pred inštaláciou a používaním spotrebiča si pozorne prečítajte priložený návod na používanie. Výrobca nie je zodpovedný za škody a zranenia spôsobené nesprávnou inštaláciou a používaním. Návod na používanie uchovávajte vždy v blízkosti spotrebiča, aby ste doň mohli v budúcnosti nahliadnuť.

1.1 Bezpečnosť detí a zraniteľných osôb

- Tento spotrebič smú používať deti staršie ako 8 rokov a osoby so zníženou fyzickou, zmyslovou alebo psychickou spôsobilosťou alebo nedostatkom skúseností a znalostí, iba ak sú pod dozorom zodpovednej osoby alebo ak boli zodpovednou osobou poučené o bezpečnom používaní spotrebiča a rozumejú prípadným rizikám.
- Nedovoľte, aby sa deti hrali so spotrebičom.
- Všetky pracie prostriedky uschovajte mimo dosahu detí.
- Keď sú dvierka spotrebiča otvorené, nedovoľte deťom ani domácim zvieratám, aby sa k nemu priblížili.
- Čistenie a údržbu nesmú vykonávať deti bez dozoru.

1.2 Všeobecné bezpečnostné pokyny

- Tento spotrebič je určený na používanie v domácnosti a podobnom prostredí, ako sú napr.:
 - vidiecke domy, kuchynky pre zamestnancov v obchodoch, kanceláriách a iných pracovných prostrediach,
 - pre klientov v hoteloch, motelloch, penziónoch a iných ubytovacích zariadeniach.
- Nemeňte technické charakteristiky tohto spotrebiča.
- Prevádzkový tlak vody (minimálny a maximálny) musí byť medzi 0.5 (0.05) / 8 (0.8) bar (Mpa)
- Dodržiavajte maximálne množstvo 15 súprav riadu.
- Ak je poškodený elektrický napájací kábel, musíte ho dať vymeniť u výrobcu, v autorizovanom servisnom

stredisku alebo u kvalifikovanej osoby, aby sa predišlo nebezpečenstvu.

- Nože a iný ostrý alebo špicatý príbor dajte do košíka na príbor hrotom nadol alebo ho umiestnite v horizontálnej polohe.
- Dvierka spotrebiča nenechávajte otvorené, aby ste na ne nespadli.
- Pred vykonávaním údržby spotrebič vypnite a vytiahnite jeho zástrčku zo sieťovej zásuvky.
- Na čistenie spotrebiča nepoužívajte prúd vody ani paru.
- Vetracie otvory v dolnej časti spotrebiča (ak sú k dispozícii) nesmú byť zakryté kobercom.
- Spotrebič treba zapojiť do vodovodnej siete pomocou novej dodanej súpravy hadíc. Staré súpravy hadíc sa nesmú opätovne použiť.

2. BEZPEČNOSTNÉ POKYNY

2.1 Inštalácia

- Odstráňte všetok obalový materiál.
- Poškodený spotrebič neinštalujte ani nepoužívajte.
- Spotrebič neinštalujte ani nepoužívajte na mieste, kde teplota môže klesnúť pod 0 °C.
- Dodržiavajte pokyny na inštaláciu dodané so spotrebičom.

2.2 Zapojenie do elektrickej siete



VAROVANIE!

Hrozí nebezpečenstvo požiaru a zásahu elektrickým prúdom.

- Spotrebič musí byť uzemnený.
- Uistite sa, že elektrické údaje uvedené na typovom štítku spotrebiča zodpovedajú parametrom elektrickej siete. Ak nie, kontaktujte elektrikára.
- Vždy používajte správne inštalovanú uzemnenú zásuvku.
- Nepoužívajte adaptéry, rozdvojky ani predlžovacie prívodné káble.

- Uistite sa, že zástrčka a prívodný elektrický kábel nie sú poškodené. Ak prívodný elektrický kábel spotrebiča treba vymeniť, túto operáciu smie urobiť iba pracovník autorizovaného servisného strediska.
- Zástrčku zapojte do zásuvky až na konci inštalácie. Uistite sa, že je napájací elektrický kábel po inštalácii prístupný.
- Pri odpájaní spotrebiča od elektrickej siete neťahajte za napájací elektrický kábel. Vždy ťahajte za zástrčku.
- Tento spotrebič spĺňa smernice EHS.
- Iba pre V.B. a Írsko. Spotrebič má 13 A sieťovú zástrčku. Ak je potrebné vymeniť poistku sieťovej zástrčky, použite poistku: 13 amp ASTA (BS 1362).

2.3 Pripojenie na vodovodné potrubie

- Uistite sa, že hadice na vodu nie sú poškodené.
- Pred pripojením spotrebiča k novému potrubiu alebo potrubiu, ktoré sa dlho nepoužívalo, nechajte vodu tiecť, až kým nebude čistá.

- Pri prvom použití spotrebiča skontrolujte, či nikde neuniká voda.
- Prívodná hadica na vodu má bezpečnostný ventil a puzdro s vnútorným elektrickým káblom.

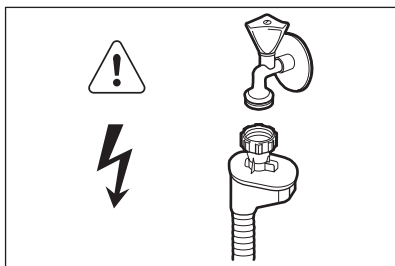
**VAROVANIE!**

Nebezpečné napätie.

- Ak je prívodná hadica poškodená, okamžite vyťahnite zástrčku zo zásuvky elektrickej siete. Kontaktujte autorizované servisné stredisko, aby vymenili prívodnú hadicu.

2.4 Používanie

- Na otvorené dverka si nesadajte ani na ne nestúpajte.

- Umývacie prostriedky do umývačky sú nebezpečné. Dodržiavajte bezpečnostné pokyny na obale umývacieho prostriedku.
- Nepite vodu zo spotrebiča a nehrajte sa s ňou.
- Nevýberajte riad zo spotrebiča, kým sa neskončil program. Na riade môže byť umývacie prostriedok.
- Ak otvoríte dverka, keď je spustený program, zo spotrebiča môže uniknúť horúca para.
- Horľavé látky ani predmety, ktoré sú nasiaknuté horľavými látkami, nekladte do spotrebiča, do jeho blízkosti ani naň.

2.5 Likvidácia**VAROVANIE!**

Nebezpečenstvo poranenia alebo udusenia.

- Spotrebič odpojte od elektrickej siete.
- Odrežte elektrický kábel a zlikvidujte ho.
- Odstráňte západku dveriek, aby ste zabránili uviaznutiu detí a domácich zvierat v spotrebiči.

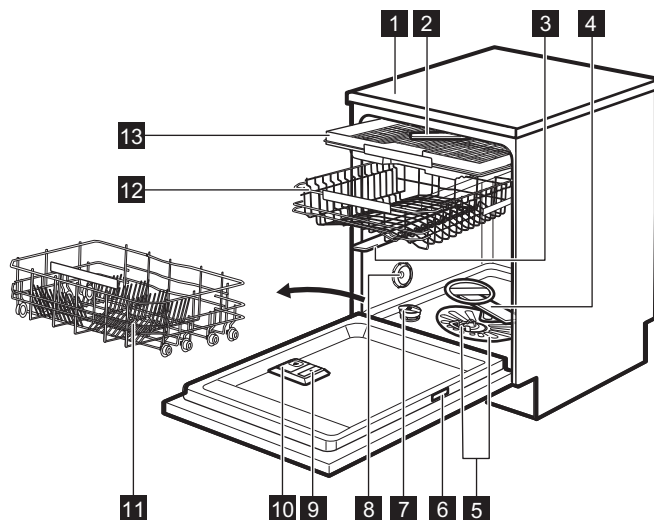
3. POPIS SPOTREBIČA

1 Pracovná doska

2 Stropné sprchovacie rameno

- | | |
|-----------------------------------|---|
| 3 Horné sprchovacie rameno | 9 Dávkovač leštidla |
| 4 Dolné sprchovacie rameno | 10 Dávkovač umývacieho prostriedku |
| 5 Filtre | 11 Dolný kôš |
| 6 Typový štítok | 12 Horný kôš |
| 7 Zásobník na soľ | 13 Priehradka na príbor |
| 8 Vetrací otvor | |

4. OVLÁDACÍ PANEL

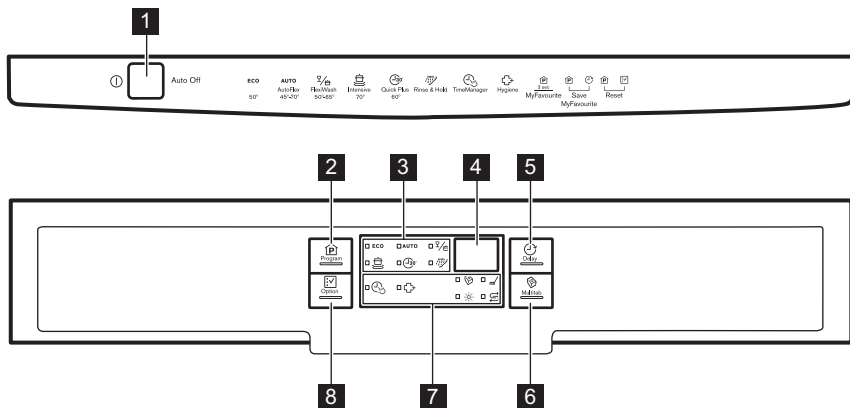





- | | |
|----------------------------------|-----------------------------------|
| 1 Tlačidlo Zap/Vyp | 6 Tlačidlo Multitab |
| 2 Tlačidlo Program | 7 Ukazovatele |
| 3 Ukazovatele programov | 8 Tlačidlo Option |
| 4 Displej | |
| 5 Tlačidlo Delay | |

4.1 Ukazovatele

Ukazovateľ	Popis
	Ukazovateľ priebehu programu. Rozsvieti sa po spustení programu a po dokončení programu zhasne.
	Ukazovateľ Multitab.
	Ukazovateľ soli. Počas programu nikdy nesvieti.
	Ukazovateľ leštidla. Počas programu nikdy nesvieti.
	Ukazovateľ TimeManager.

Ukazovateľ	Popis
	Ukazovateľ Hygiene.

5. PROGRAMY

Program	Stupeň znečistenia Druh náplne	Fázy programu	Voliteľné funkcie
ECO 1)	<ul style="list-style-type: none"> • Bežné znečistenie • Porcelán a jedá- lenský príbor 	<ul style="list-style-type: none"> • Predumytie • Umývanie 50 °C • Oplachovanie • Sušenie 	<ul style="list-style-type: none"> • Hygiene • TimeManager • Multitab
AUTO 2)	<ul style="list-style-type: none"> • Všetko • Porcelán, jedá- lenský príbor, hrnce a panvice 	<ul style="list-style-type: none"> • Predumytie • Umývanie od 45 °C do 70 °C • Oplachovanie • Sušenie 	<ul style="list-style-type: none"> • Multitab
 3)	<ul style="list-style-type: none"> • Rôzne znečistenie • Porcelán, jedá- lenský príbor, hrnce a panvice 	<ul style="list-style-type: none"> • Predumytie • Umývanie 50 °C a 65 °C • Oplachovanie • Sušenie 	<ul style="list-style-type: none"> • TimeManager • Multitab
 4)	<ul style="list-style-type: none"> • Silné znečistenie • Porcelán, jedá- lenský príbor, hrnce a panvice 	<ul style="list-style-type: none"> • Predumytie • Umývanie 70 °C • Oplachovanie • Sušenie 	<ul style="list-style-type: none"> • TimeManager • Multitab
 5)	<ul style="list-style-type: none"> • Nezaschnuté nečistoty • Porcelán a jedá- lenský príbor 	<ul style="list-style-type: none"> • Umývanie 60 °C • Oplachovanie 	<ul style="list-style-type: none"> • Multitab
 6)	<ul style="list-style-type: none"> • Všetko 	<ul style="list-style-type: none"> • Predumytie 	<ul style="list-style-type: none"> • Hygiene

1) Tento program zaručuje najúčinnjšie využitie vody a energie pri bežne znečistenom porceláne a príbore. (Toto je štandardný testovací program pre skúšobne.)

2) Spotrebič rozoznáva stupeň znečistenia a množstvo položiek v košoch. Automaticky upravuje teplotu a množstvo vody, spotrebu energie a trvanie programu.





3) S týmto programom môžete umývať riad s rôznym znečistením. Veľmi znečistený riad umiestnite do dolného koša, riad s bežným znečistením do horného koša. Tlak a teplota vody v dolnom koši sú vyššie než v hornom koši.

4) Tento program obsahuje fázu oplachovania pri vysokej teplote, aby sa dosiahli hygienickejšie výsledky. Počas fázy oplachovania zostáva teplota na úrovni 70 °C po dobu najmenej 10 minút.

5) S týmto programom môžete umývať čerstvo znečistený riad. Poskytuje dobré výsledky umývania v krátkom čase.

6) S týmto programom môžete rýchlo opláchnuť riad, aby ste predišli prischnutiu zvyškov jedál k riadu a tvorbe pachov v spotrebiči. Pri tomto programe nepoužívajte umývací prostriedok.

5.1 Spotreba

Program ¹⁾	Voda (l)	Energia (kWh)	Trvanie (min.)
ECO	7.5	0.961	225
AUTO	7 - 14	0.6 - 1.4	40 - 150
	14 - 16	1.2 - 1.5	139 - 149
	10.7 - 14.5	1.4 - 1.6	154 - 170
	10	0.9	30
	4	0.1	14

1) Hodnoty ovplyvňujú nasledujúce faktory: tlak a teplota vody, kolísanie napätia v elektrick-ej sieti, voľiteľné funkcie a množstvo riadu.

5.2 Informácie pre skúšobne

Ak potrebujete informácie ohľadne testovania, pošlite e-mail na adresu:

info.test@dishwasher-production.com

Uvedte číslo výrobku (PNC) uvedené na typovom štítku.

6. NASTAVENIA

6.1 Režim výberu programu a používateľský režim

Keď je spotrebič v režime výberu programu, môžete nastaviť program a vojsť do používateľského režimu.

V používateľskom režime môžete zmeniť tieto nastavenia:

- Úroveň zmäkčovača vody podľa tvrdosti vody.
- Zapnutie alebo vypnutie zvukového signálu skončenia programu.
- Vypnutie prívodu leštidla, keď chcete používať voľiteľnú funkciu Multitab bez leštidla.
- Požadované dávkovanie leštidla.

Tieto nastavenia budú uložené, kým ich opäť nezmeníte.

Nastavenie režimu výberu programu

Spotrebič je v režime výberu programu, keď svieti ukazovateľ programu **ECO** a na displeji sa zobrazuje trvanie programu.

Keď spotrebič zapnete, zvyčajne je v režime výberu programu. Ak sa tak nestane, môžete režim výberu programu nastaviť nasledovným spôsobom:

Naraz stlačte a podržte **Program a Option**, až kým spotrebič nebude v režime výberu programu.

6.2 Zmäkčovač vody

Zmäkčovač vody odstraňuje z prívodu vody minerály, ktoré by mohli mať negatívny efekt na výsledky umývania a na spotrebič.

Čím vyšší je obsah týchto minerálov, tým tvrdšia je voda. Tvrdosť vody sa meria v príslušných stupniciach.

Zmäkčovač vody treba nastaviť podľa tvrdosti vody vo vašom regióne. Vaša miestna vodárenská spoločnosť vám oznámi, aká je tvrdosť vody vo vašom

regióne. Aby ste dosiahli dobré výsledky umývania, je dôležité nastaviť správnu hladinu zmäkčovača vody.

Tvrdosť vody

Nemecké stupne (°dH)	Francúzske stupne (°fH)	mmol/l	Clarkove stupne	Úroveň zmäkčovača vody
47 - 50	84 - 90	8.4 - 9.0	58 - 63	10
43 - 46	76 - 83	7.6 - 8.3	53 - 57	9
37 - 42	65 - 75	6.5 - 7.5	46 - 52	8
29 - 36	51 - 64	5.1 - 6.4	36 - 45	7
23 - 28	40 - 50	4.0 - 5.0	28 - 35	6
19 - 22	33 - 39	3.3 - 3.9	23 - 27	5 1)
15 - 18	26 - 32	2.6 - 3.2	18 - 22	4
11 - 14	19 - 25	1.9 - 2.5	13 - 17	3
4 - 10	7 - 18	0.7 - 1.8	5 - 12	2
<4	<7	<0.7	< 5	1 2)

1) Nastavenie z výroby.

2) Pri tejto úrovni nepoužívajte soľ.

Nastavenie úrovne zmäkčovača vody

Spotrebič musí byť v režime výberu programu.

- Ak chcete vstúpiť do používateľského režimu, súčasne stlačte a podržte **Delay** a **Multitab**, až kým ukazovateľ **ECO**, **AUTO**, $\frac{0}{\text{tab}}$ a $\frac{\text{tab}}{\text{tab}}$ nezačnú blikať a displej nebude prázdny.
- Stlačte tlačidlo **Program**.
 - Ukazovateľ **AUTO**, $\frac{0}{\text{tab}}$ a $\frac{\text{tab}}{\text{tab}}$ zhasnú.
 - Ukazovateľ **ECO** naďalej bliká.
 - Na displeji sa zobrazí aktuálne nastavenie: napr. $\frac{5}{\text{tab}}$ = úroveň 5.
- Opakovaným stláčaním tlačidla **Program** môžete zmeniť nastavenie.
- Stlačením tlačidla Zap/Vyp potvrdíte nastavenie.

6.3 Dávkač leštidla

Leštidlo pomáha osušiť riad bez škvŕn a usadenín.

Leštidlo sa automaticky uvoľňuje pri fáze horúceho oplachovania.



Množstvo uvoľneného leštidla môžete nastaviť v rozpätí od úrovne 1 (minimálne množstvo) po úroveň 6 (maximálne množstvo). Úroveň 0 vypne prívod leštidla a žiadne leštidlo sa nebude uvoľňovať.

Nastavenie z výroby: úroveň 4.

Nastavenie úrovne dávkovania leštidla

Spotrebič musí byť v režime výberu programu.

- Ak chcete vstúpiť do používateľského režimu, súčasne stlačte a podržte **Delay** a **Multitab**, až kým ukazovateľ **ECO**, **AUTO**, $\frac{0}{\text{tab}}$

- a  nezačnú blikať a displej nebude prázdny.
2. Stlačte tlačidlo **Delay**.
 - Ukazovatele **ECO, AUTO** a  zhasnú.
 - Ukazovateľ  naďalej bliká.
 - Na displeji sa zobrazí aktuálne nastavenie: napr. **4A** = úroveň 4.
 - Úrovne dávkovania leštidla sú k dispozícii od 0A do 6A.
 - Úroveň 0 = nepridáva sa žiadne leštadlo.
 3. Opakovaným stláčaním tlačidla **Delay** môžete zmeniť nastavenie.
 4. Stlačením tlačidla Zap/Vyp potvrdíte nastavenie.

6.4 Použitie leštidla a kombinovaných umývacích tabliet

Po dodaní spotrebiča je prívod leštidla zapnutý. To znamená, že dávkovač leštidla vždy uvoľňuje leštadlo.

Prívod leštidla môžete vypnúť. V tomto prípade nebude dávkovač uvoľňovať leštadlo, iba ak je zapnutá voliteľná funkcia Multitab.



Ak je prívod leštidla vypnutý a nenastavíte voliteľnú funkciu Multitab, dávkovač bude uvoľňovať leštadlo.



Ak použijete voliteľnú funkciu Multitab pri vypnutom prívode leštidla, účinnosť sušenia riadu možno nebude uspokojivá.

Keď je prívod leštidla vypnutý, ukazovateľ leštidla pri aktivovanej funkcii Multitab nikdy nesvieti.

Vypnutie dávkovača leštidla

Spotrebič musí byť v režime výberu programu.

1. Ak chcete vstúpiť do používateľského režimu, súčasne stlačte a podržte **Delay** a **Multitab**, až kým ukazovatele **ECO, AUTO**,  a  nezačnú blikať a displej nebude prázdny.
2. Stlačte tlačidlo **Option**.

- Ukazovatele **ECO**,  a  zhasnú.
 - Ukazovateľ **AUTO** naďalej bliká.
 - Na displeji sa zobrazí aktuálne nastavenie: $i d$ = prívod leštidla je zapnutý (nastavenie z výroby).
3. Stlačením tlačidla **Option** zmeníte nastavenie.

$i d$ = prívod leštidla je vypnutý
 4. Stlačením tlačidla Zap/Vyp potvrdíte nastavenie.





6.5 Zvukové signály

Zvukové signály zaznejú pri výskyte poruchy spotrebiča. Tieto zvukové signály nie je možné vypnúť.

Zvukový signál môže zaznieť aj po skončení programu. Štandardne je tento zvukový signál vypnutý, ale môžete ho zapnúť.

Zapnutie zvukového signálu pri skončení programu

Spotrebič musí byť v režime výberu programu.

1. Ak chcete vstúpiť do používateľského režimu, súčasne stlačte a podržte **Delay** a **Multitab**, až kým ukazovatele **ECO, AUTO**,  a  nezačnú blikať a displej nebude prázdny.
2. Stlačte **Multitab**
 - Ukazovatele **ECO, AUTO** a  zhasnú.
 - Ukazovateľ  naďalej bliká.
 - Na displeji sa zobrazí aktuálne nastavenie: ib = Zvukový signál je vypnutý.
3. Stlačením tlačidla **Multitab** zmeníte nastavenie.

ib = Zvukový signál je zapnutý.
4. Stlačením tlačidla Zap/Vyp potvrdíte nastavenie.

6.6 MyFavourite

S touto voliteľnou funkciou môžete nastaviť a uložiť program, ktorý často používate.

Do pamäte môžete uložiť iba 1 program. Nové nastavenie zruší predchádzajúce.

Uloženie programu MyFavourite

1. Nastavte program, ktorý chcete uložiť.

Spolu s programom môžete tiež nastaviť príslušné voliteľné funkcie.

2. Súčasne stlačte a podržte tlačidlo **Program a Delay**, až kým nebudú niekoľko sekúnd blikať ukazovatele programu a voliteľných funkcií.

Nastavenie programu MyFavourite

Stlačte a podržte tlačidlo **Program**, až kým nezačnú svietiť ukazovatele zodpovedajúce programu MyFavourite a voliteľným funkciám.

Displej zobrazuje trvanie programu.

7. VOLITEĽNÉ FUNKCIE



Požadované funkcie musíte aktivovať pred každým spustením programu. Funkciu nie je možné zapnúť či vypnúť pri spustenom programe.



Niektoré funkcie nie sú navzájom kompatibilné. Ak ste zvolili nekompatibilné funkcie, spotrebič automaticky deaktivuje jednu alebo viac funkcií. Svietiť zostanú iba ukazovatele stále aktívnych funkcií.

7.1 Multitab

Túto voliteľnú funkciu zapnite, ak používate kombinované umývacie tablety s obsahom soli, leštidla a umývacieho prostriedku. Tieto tablety môžu tiež obsahovať ďalšie čistiace alebo oplachovanie prostriedky.

Táto voliteľná funkcia vypne uvoľňovanie soli. Ukazovateľ soli sa nerozsvieti.

Táto voliteľná funkcia tiež vypne pridávanie leštidla, avšak iba pri vypnutom prívode leštidla (nerozsvieti sa ukazovateľ leštidla). Ak je prívod leštidla zapnutý, pridáva sa leštidlo aj pri zapnutej funkcii Multitab.

Pri použití tejto voliteľnej funkcie sa predĺži trvanie programu, aby sa zlepšila

účinnosť umývania a sušenia pri použití kombinovaných umývacích tabliet.

Funkcia Multitab nie je trvalou voliteľnou funkciou a musíte ju zvoliť pri každom cykle.

Aktivácia Multitab

Stlačte tlačidlo **Multitab**. Rozsvieti sa príslušný ukazovateľ.

7.2 TimeManager

Táto možnosť zvyšuje tlak a teplotu vody. Fázy umývania a sušenia sú kratšie.

Celkové trvanie programu sa skráti približne o 50 %.

Účinnosť umývania je rovnaká ako pri programe s bežným trvaním. Môže sa zhoršiť účinnosť sušenia.

Zapnutie TimeManager

Stlačte tlačidlo **Option** a podržte ho, kým sa nerozsvieti ukazovateľ .

Ak nie je možné voliteľnú funkciu použiť pre daný program, príslušný ukazovateľ sa nerozsvieti alebo na niekoľko sekúnd rýchlo zablíkajú a potom zhasne.

Na displeji sa zobrazí aktualizovaná dĺžka trvania programu.

7.3 Hygiene

Táto voliteľná funkcia zabezpečuje hygienickejšie výsledky tým, že udržiava teplotu 70 °C minimálne 10 minút počas poslednej fázy oplachovania.

Funkcia Hygiene v kombinácii s programom Rinse & Hold umožňuje dôkladné vyčistenie a dezinfekciu vnútra spotrebiča.

Trvanie programu Rinse & Hold sa predlží, ak súčasne použijete funkciu Hygiene. Na displeji sa zobrazí aktualizované trvanie programu.

Pred dlhšou neprítomnosťou a po nej (napr. dovolenka) vám odporúčame hygienické vyčistenie spotrebiča.

Zapnutie Hygiene

Stlačte tlačidlo **Option** a podržte ho, kým sa nerozsvieti ukazovateľ . Ak nie je možné voliteľnú funkciu použiť pre daný program, príslušný ukazovateľ sa nerozsvieti alebo na niekoľko sekúnd rýchlo zabliká a potom zhasne. Na displeji sa zobrazí aktualizovaná dĺžka trvania programu.

8. PRED PRVÝM POUŽITÍM

1. **Skontrolujte, či aktuálna nastavená úroveň zmäkčovača vody zodpovedá tvrdosti pritekajúcej vody. Ak nie, upravte úroveň zmäkčovača vody.**
2. Naplňte zásobník na soľ.
3. Naplňte dávkovač leštidla.
4. Otvorte vodovodný ventil.
5. Prípadné zvyšky z výroby, ktoré môžu byť stále vnútri spotrebiča, odstráňte spustením programu. Nepoužite umývací prostriedok a do košíkov nedávajte riad.

Keď spustíte program, môže spotrebiču trvať až do 5 minút, kým pripraví zmäkčovač vody. Zdá sa, že spotrebič nefunguje. Fáza umývania začne až po skončení tohto procesu. Proces sa opakuje periodicky.

8.1 Zásobník na soľ



POZOR!
Používajte výhradne soľ špeciálne určenú pre umývačky riadu.

Soľ sa používa na regeneráciu v zmäkčovači vody a na zabezpečenie dobrých výsledkov umývania pri každodennom používaní.

Plnenie zásobníka na soľ

1. Otočte viečko zásobníka na soľ doľava a vyberte ho.

2. Do zásobníka na soľ nalejte 1 liter vody (iba keď doplňate soľ prvýkrát).
3. Zásobník na soľ naplňte solou do umývačky riadu.

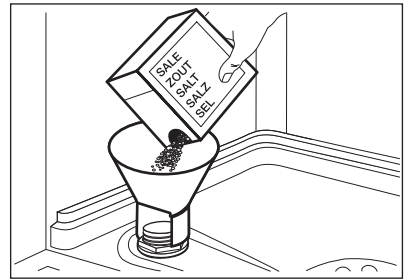

4. Odstráňte soľ z okolia otvoru zásobníka na soľ do umývačky riadu.

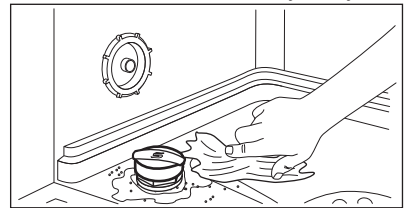

5. Zásobník na soľ zatvorte otočením veka zásobníka doprava.



Pri naplňaní zásobníka na soľ z neho môže vytečť voda a soľ. Hrozí nebezpečenstvo korózie. Ak jej chcete zabrániť, po naplnení zásobníka na soľ spustíte program.

8.2 Naplnenie dávkovača leštidla

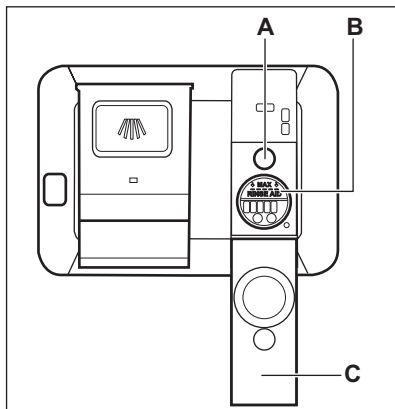

POZOR!

Používajte výhradne leštidlo špeciálne určené pre umývačky riadu.

1. Otvorte veko (C).
2. Naplňte dávkovač (B) tak, aby hladina leštidla bola zarovno so značkou "MAX".
3. Rozliate leštidlo odstráňte pomocou handričky, aby ste predišli tvorbe veľkého množstva peny.
4. Zatvorte veko. Skontrolujte, či veko zapadlo na svoje miesto.



Dávkovač leštidla naplňte, keď je ukazovateľ (A) svetlý.

9. KAŽDODENNÉ POUŽÍVANIE

1. Otvorte vodovodný ventil.
2. Stlačením tlačidla Zap/Vyp spotrebič zapnite.

Skontrolujte, či je spotrebič v režime výberu programu.

- Ak svieti ukazovateľ soli, naplňte zásobník na soľ.
 - Ak svieti ukazovateľ leštidla, naplňte dávkovač leštidla.
3. Do košov vložte riad.
 4. Pridajte umývací prostriedok. Ak používate kombinované umývacie tablety, zapnite voľiteľnú funkciu Multitab.
 5. Nastavte a spustíte správny program pre daný druh náplne a stupeň jej znečistenia.

9.1 Používanie umývacieho prostriedku

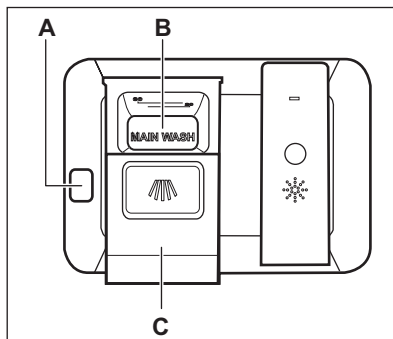

POZOR!

Používajte výhradne umývací prostriedok špeciálne určený pre umývačky riadu.

1. Stlačením uvoľňovacieho tlačidla (A) otvoríte kryt (C).
2. Umývací prostriedok vo forme prášku alebo tablety pridajte do priehradky (B).
3. Ak má program fázu predumývania, pridajte malé množstvo umývacieho

prostriedku do vnútornej časti dvierok spotrebiča.

4. Zatvorte veko. Skontrolujte, či veko zapadlo na svoje miesto.

9.2 Nastavenie a spustenie programu

Funkcia Auto Off

Táto funkcia znižuje spotrebu energie automatickým vypnutím spotrebiča, keď nie je v prevádzke.

Funkcia sa spustí:

- 5 minút po skončení programu.
- Po 5 minútach, ak sa nespustí program.

Spustenie programu

1. Dvierka spotrebiča nechajte pootvorené.
2. Stlačením tlačidla Zap./Vyp. spotrebič zapnite. Skontrolujte, či je spotrebič v režime výberu programu.
3. Opakovane stláčajte tlačidlo **Program**, kým sa nerozsvieti ukazovateľ požadovaného programu.
 - Ak chcete nastaviť program MyFavourite, stlačte a podržte **Program**, kým sa nezobrazí nastavenie MyFavourite.

Na displeji sa zobrazí trvanie programu.

4. Nastavte použiteľné funkcie.
5. Zatvorte dvierka spotrebiča a program sa spustí.
 - Rozsvieti sa ukazovateľ spusteného programu.
 - Trvanie programu sa bude znižovať po minútach.

Spustenie programu s posunutým štartom

1. Nastavte program.
2. Stláčajte tlačidlo **Delay**, kým sa na displeji nezobrazí čas posunutia, ktorý chcete nastaviť (od 1 do 24 hodín).

Ukazovateľ zvoleného programu začne blikať.

3. Odpočítavanie spustíte zatvorením dvierok spotrebiča.
 - Ukazovateľ zvoleného programu sa rozsvieti.
 - Spustí sa odpočítavanie.
 - Od 24 po 11 hodín sa odpočítavanie znižuje po jednej hodine.
 - Od 10 po 1 hodinu sa odpočítavanie znižuje po jednej minúte.

Keď sa odpočítavanie skončí, program sa spustí.

Otvorenie dvierok spusteného spotrebiča

Ak otvoríte dvierka pri spustenom programe, spotrebič sa zastaví. Keď dvierka zatvoríte, spotrebič bude pokračovať od bodu, v ktorom bol program prerušený.



Ak počas fázy sušenia dvierka otvoríte na viac ako 30 sekúnd, spustený program sa skončí.

Zrušenie posunutého štartu počas odpočítavania

Ak zrušíte posunutý štart, bude potrebné znovu nastaviť program a voľiteľné funkcie.

Naraz stlačte a podržte **Program** a **Option**, až kým spotrebič nebude v režime výberu programu.

Zrušenie programu

Naraz stlačte a podržte **Program** a **Option**, až kým spotrebič nebude v režime výberu programu.

Pred spustením nového programu skontrolujte, či sa v dávkovači umývacieho prostriedku nachádza umývací prostriedok.

Koniec programu

Po skončení programu sa na displeji zobrazí 0:00. Ukazovatele fáz sú vypnuté.

Všetky tlačidlá sú neaktívne, okrem tlačidla Zap/Vyp.

1. Stlačte tlačidlo Zap/Vyp alebo počkajte, kým funkcia Auto Off automaticky nevyhne spotrebič. Ak otvoríte dverka pred aktiváciou Auto Off, spotrebič sa automaticky vypne.
2. Zatvorte vodovodný ventil.

10. TIPY A RADY

10.1 Všeobecne

Nasledujúce tipy vám zaistia optimálny výsledok umývania a sušenia pri každodennom používaní a zároveň vám pomáhajú chrániť životné prostredie.

- Z riadu odstráňte väčšie zvyšky jedla a vyhodte ich do smetného koša.
- Riad ručne neoplachujte. V prípade potreby použite program Predumytie/ Opláchnutie (ak je k dispozícii) alebo zvolte program s predumývaním.
- Vždy využite celý priestor košov.
- Pri vkladaní riadu do spotrebiča sa uistite, že voda z trysiek ramena sa všade dostane a dôkladne umyje každý kus riadu. Uistite sa, že sa jednotlivé kusy riadu nedotýkajú ani neprekývajú.
- Prostriedok do umývačky riadu, leštidlo a soľ môžete používať samostatne alebo môžete použiť kombinované umývacie tablety (napr. „3v1“, „4v1“, „Všetko v 1“). Postupujte podľa pokynov uvedených na balení.
- Nastavte správny program pre daný druh náplne a stupeň jej znečistenia. S týmto ECO programom dosiahnete najúčinnnejšie využitie vody a energie pri bežne znečistenom porceláne a príbore.

10.2 Používanie soli, leštidla a umývacieho prostriedku

- Používajte iba soľ, leštidlo a umývaci prostriedok pre umývačky riadu. Iné výrobky by mohli spôsobiť poškodenie spotrebiča.
- Kombinované umývacie tablety sú zvyčajne vhodné v oblastiach s tvrdou vodou do 21° dH. V oblastiach, v ktorých tvrdosť vody prekračuje tento limit, musíte spolu s kombinovanými

umývacími tabletami použiť leštidlo a soľ. V oblastiach s tvrdou a veľmi tvrdou vodou však v záujme dosiahnutia optimálnych výsledkov umývania a sušenia odporúčame používať umývaci prostriedok (prášok, gél, tablety bez prídavných funkcií), leštidlo a soľ samostatne.

- Ak používate kombinované umývacie tablety, môžete si zvoliť voliteľnú funkciu Multitab (ak je k dispozícii). Táto voliteľná funkcia zvýši účinnosť umývania a sušenia pri použití kombinovaných umývacích tabliet.
- Umývacie tablety sa pri krátkych programoch nerozpustia úplne. Ak sa chcete vyhnúť zvýškom umývacích tabliet na kuchynskom riade, odporúčame, aby ste tablety používali pri dlhších programoch.
- Nepoužívajte väčšie ako správne množstvo umývacieho prostriedku. Pozrite si pokyny na obale umývacieho prostriedku.

10.3 Čo máte robiť, ak chcete prestať používať kombinované umývacie tablety

Skôr ako začnete používať osobitne umývaci prostriedok, soľ a leštidlo, postupujte nasledovne:

1. Nastavte najvyššiu úroveň zmäčkovača vody.
2. Presvedčte sa, že zásobník na soľ a dávkovač leštidla sú plné.
3. Spustite najkratší program s fázou oplachovania. Nepridávajte umývaci prostriedok a do košíkov nedávajte riad.
4. Po skončení programu nastavte zmäčkovač vody podľa tvrdosti vody vo vašej oblasti.
5. Upravte dávkovanie leštidla.

10.4 Vkládanie riadu do košov

- Spotrebič používajte len na umývanie predmetov, ktoré sú vhodné na umývanie v umývačke riadu.
- Do spotrebiča nedávajte riad vyrobený z dreva, rohoviny, hliníka, cínu a medi.
- Do spotrebiča nekladajte predmety, ktoré môžu absorbovať vodu (špongie, handričky).
- Z riadu odstráňte väčšie zvyšky jedla a vyhodte ich do smetného koša.
- Zvyšky pripáleného jedla na riade nechajte odmočiť.
- Duté predmety (šálky, poháre a panvice) umiestnite otvorom smerom nadol.
- Dávajte pozor, aby sa poháre navzájom nedotýkali.
- Príbor a malé predmety dajte do priehradky na príbor.
- Ľahké predmety vložte do horného koša. Zabezpečte, aby sa predmety nehýbali.
- Pred spustením programu skontrolujte, či sa sprchovacie ramená môžu voľne otáčať.

10.5 Pred spustením programu

Ubezpečte sa, že:

- Filtre sú čisté a správne nainštalované.
- Veko zásobníka na soľ je pevne zatvorené.
- Sprchovacie ramená nie sú upchané.
- V spotrebiči je soľ do umývačky riadu a leštidlo (pokiaľ nepoužívate kombinované umývacie tablety).
- Riad v kochoch je umiestnený v správnej polohe.
- Program je vhodný pre daný typ riadu a stupeň jeho znečistenia.
- Použili ste správne množstvo umývacieho prostriedku.

10.6 Vyprázdnenie košov

1. Pred vybratím zo spotrebiča nechajte riad vychladnúť. Horúci riad sa ľahko poškodí.
2. Vyprázdňte najprv dolný kôš a potom horný kôš



Po skončení programu môže na bokoch a na dverkách spotrebiča zostať voda.

11. OŠETROVANIE A ČISTENIE



VAROVANIE!

Pred vykonávaním údržby spotrebič vypnite a vytriahnite jeho zástrčku zo sieťovej zásuvky.



Znečistené filtre a upchané sprchovacie ramená zhoršujú výsledky umývania. Pravidelne ich kontrolujte a v prípade potreby ich vyčistite.

11.1 Čistenie filtrov

Filtračný systém sa skladá z 3 častí.

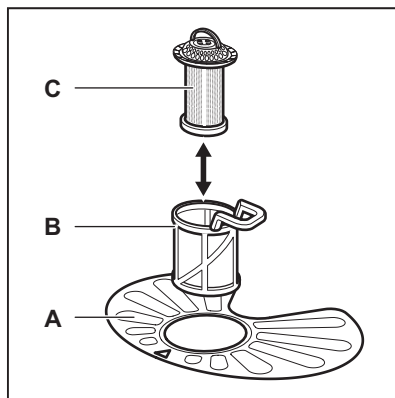

1. Filter (B) otočte proti smeru hodinových ručičiek a vyberte ho.

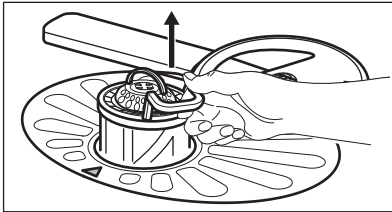
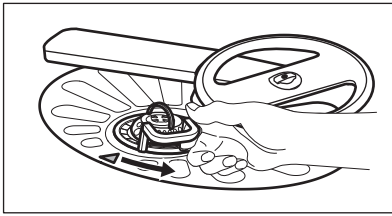

2. Filter (C) vyberte z filtra (B).
3. Vyberte plochý filter (A).

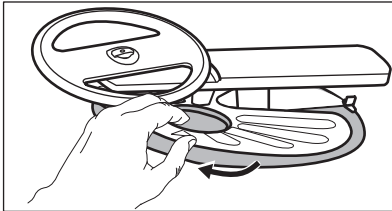

4. Filtre umyte.

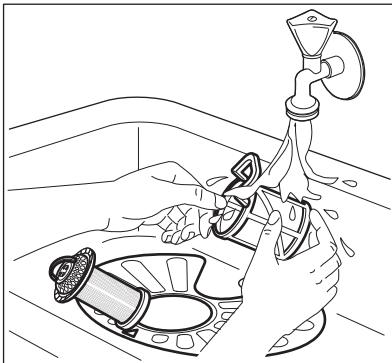

5. Uistite sa, že v odpadovej nádrži alebo okolo jej okrajov nie sú zvyšky jedla alebo nečistôt.
6. Plochý filter dajte späť na miesto (A). Uistite sa, či ju úplne zasunutý pod 2 vodiacími lištami.

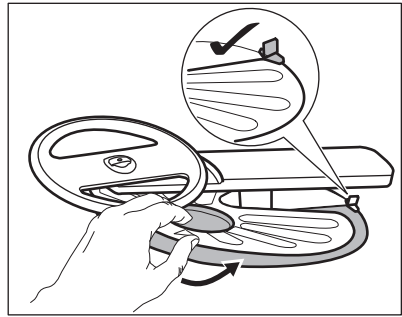

7. Namontujte filtre (B) a (C).
8. Filter (B) dajte späť do plochého filtra (A). Otáčajte ho v smere hodinových ručičiek, kým nezacvakne.

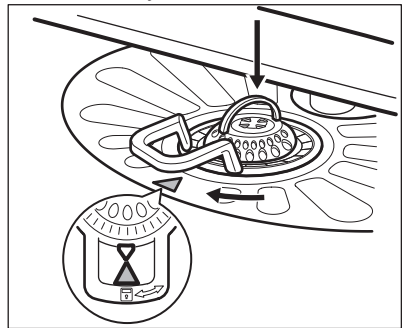

POZOR!

Nesprávna poloha filtrov môže spôsobiť zlé výsledky umývania a poškodiť spotrebič.

11.2 Čistenie sprchovacích ramien

Sprchovacie ramená nevyberajte. Ak sa otvory na sprchovacích ramenách upchajú, odstráňte nečistoty špicatým predmetom.

11.3 Vonkajšie čistenie

- Spotrebič čistite vlhkou mäkkou handričkou.
- Používajte iba neutrálne saponáty.
- Nepoužívajte abrazívne prostriedky, drôtenky ani rozpúšťadlá.

11.4 Čistenie vnútra

- Spotrebič vrátane gumeného tesnenia na dvierkach opatrne vyčistite mäkkou vlhkou handričkou.
- Ak pravidelne používate krátke programy, môžu sa vnútri spotrebiča usadzovať zvyšky mastnoty a vodný kameň. Ak tomu chcete zabrániť, odporúčame vám minimálne 2-krát mesačne použiť dlhý program.



Pred dlhšou neprítomnosťou a po nej (napr. dovolenka) vám odporúčame vykonať hygienické vyčistenie spotrebiča. Postupujte podľa krokov na hygienické vyčistenie spotrebiča popísaných v kapitole „Voliteľné funkcie“ (pozrite si časť „Hygiene“).

12. RIEŠENIE PROBLÉMOV

Ak sa spotrebič nespúšťa alebo sa počas prevádzky zastaví. Skôr ako sa obrátite na autorizované servisné stredisko, zistíte, či nevíete vyriešiť problém s pomocou informácií v tabuľke.

Pri niektorých poruchách sa na displeji zobrazí chybový kód.

Problém a poruchový kód	Možné riešenie
Spotrebič sa nedá zapnúť.	<ul style="list-style-type: none"> • Uistite sa, že je zástrčka pripojená do sieťovej zásuvky. • Uistite sa, že poistka v poistkovej skrini nie je poškodená ani vyhodенá.
Program sa nespúšťa.	<ul style="list-style-type: none"> • Uistite sa, že sú dvierka spotrebiča zatvorené. • Ak je nastavený posunutý štart, zrušte ho alebo počkajte na dokončenie odpočítavania. • Spotrebič začal proces regenerácie zmäčkovača vody. Proces trvá približne 5 minút.
Do spotrebiča nepriteká voda. Na displeji sa zobrazí <i>10</i> .	<ul style="list-style-type: none"> • Uistite sa, že je otvorený vodovodný kohútik. • Uistite sa, že je tlak pritekajúcej vody dostatočný. Príslušné informácie získate od dodávateľa vody. • Uistite sa, že vodovodný kohútik nie je upchaný. • Uistite sa, že nie je upchaný filter v prívodnej hadici. • Uistite sa, že prívodná hadica nie je skrútená ani ohnutá.
Spotrebič nevypustí vodu. Na displeji sa zobrazí <i>20</i> .	<ul style="list-style-type: none"> • Uistite sa, že odtokové potrubie nie je upchané. • Uistite sa, že odtoková hadica nie je skrútená ani ohnutá.
Zaplo sa zariadenie proti vytopeniu. Na displeji sa zobrazí <i>30</i> .	<ul style="list-style-type: none"> • Zatvorte vodovodný kohútik a obráťte sa na autorizované servisné stredisko.

Po kontrole spotrebič vypnite a zapnite. Ak sa problém vyskytne znova, obráťte sa na autorizované servisné stredisko.

Ak sa objaví poruchový kód, ktorý nie je popísaný v tabuľke, obráťte sa na autorizované servisné stredisko.

12.1 Výsledky umývania a sušenia nie sú uspokojivé

Problém	Možné riešenie
Biele šmuhy alebo modré usadeniny na pohároch a riade.	<ul style="list-style-type: none"> Dávkovanie leštidla je príliš vysoké. Nastavte nižšie dávkovanie leštidla. Množstvo umývacieho prostriedku je príliš veľké.
Škvryny a zaschnuté kvapky vody na pohároch a riade.	<ul style="list-style-type: none"> Dávkovanie leštidla je príliš nízke. Nastavte vyššie dávkovanie leštidla. Príčinou môže byť kvalita leštidla.
Riad je mokrý.	<ul style="list-style-type: none"> Program nemá fázu sušenia alebo má fázu sušenia s nízkou teplotou. Dávkovač leštidla je prázdny. Príčinou môže byť kvalita leštidla. Príčinou môže byť kvalita kombinovaných umývacích tabliet. Vyskúšajte inú značku alebo zapnite dávkovač leštidla a použite leštidlo spolu s kombinovanými umývacími tabletami.



Iné možné príčiny nájdete v časti „**Tipy a rady**“.

13. TECHNICKÉ INFORMÁCIE

Rozmery	Šírka/výška/hĺbka (mm)	596 / 850 / 610
Elektrické zapojenie ¹⁾	Napätie (V)	220 - 240
	Frekvencia (Hz)	50
Tlak pritekajúcej vody	bar (minimálny a maximálny)	0.5 - 8
	MPa (minimálny a maximálny)	0.05 - 0.8
Prívod vody	Studená alebo horúca voda ²⁾	max. 60 °C
Kapacita	Súpravy riadu	15
Spotreba energie	Pohotovostný režim (W)	0.99
Spotreba energie	Vypnutý režim (W)	0.10

¹⁾ Ďalšie hodnoty nájdete na typovom štítku.

²⁾ Ak horúca voda pochádza z alternatívneho zdroja energie (napr. zo solárnych panelov alebo veternej energie), používajte prívod horúcej vody, aby ste znížili spotrebu energie.

14. OCHRANA ŽIVOTNÉHO PROSTREDIA

Materiály označené symbolom  odovzdajte na recykláciu. Obal hodte do príslušných kontajnerov na recykláciu. Chráňte životné prostredie a zdravie ľudí a recyklujte odpad z elektrických a elektronických spotrebičov. Nelikvidujte

spotrebiče označené symbolom spolu s odpadom z domácnosti.  Výrobok odovzdajte v miestnom recyklačnom zariadení alebo sa obráťte na obecný alebo mestský úrad.

