



Thinking of you
Electrolux



EDH3684PDW

.....
HU SZÁRÍTÓGÉP
RO USCĂTOR DE RUFE
SL SUŠILNI STROJ

.....
HASZNÁLATI ÚTMUTATÓ 2
MANUAL DE UTILIZARE 16
NAVODILA ZA UPORABO 30



TARTALOMJEGYZÉK

1. BIZTONSÁGI ELŐÍRÁSOK	3
2. TERMÉKLEÍRÁS	5
3. KEZELŐPANEL	5
4. PROGRAMTÁBLÁZAT	6
5. KIEGÉSZÍTŐ FUNKCIÓK	7
6. BEÁLLÍTÁSOK	8
7. NAPI HASZNÁLAT	9
8. HASZNOS TANÁCSOK ÉS JAVASLATOK	10
9. ÁPOLÁS ÉS TISZTÍTÁS	11
10. HIBAEELHÁRÍTÁS	13
11. MŰSZAKI ADATOK	14

GONDOLUNK ÖNRE

Köszönjük, hogy Electrolux terméket vásárolt. Ön olyan készülék tulajdonosa lett, mely mögött több évtizedes szakmai tapasztalat és innováció áll. Rendkívüli tudását és stílusos megjelenését az Ön igényei ihlették. Valahányszor csak használja, biztos lehet abban, hogy a benne foglalt tudás a siker garanciája.

Köszöntjük az Electrolux világában.

Látogassa meg a weboldalunkat:



Kezelési tanácsok, kiadványok, hibaelhárító, szerviz információk:
www.electrolux.com



További előnyökért regisztrálja készülékét:
www.RegisterElectrolux.com



Kiegészítők, segédanyagok és eredeti alkatrészek vásárlása a készülékhez:
www.electrolux.com/shop

VÁSÁRLÓI TÁMOGATÁS ÉS SZERVIZ

Kizárólag eredeti alkatrészek használatát javasoljuk.

Ha készülékével a szervizhez fordul, legyenek kéznél az alábbi adatok.

Ezek az információk az adattáblán olvashatók. Típus, Termékszám, Sorozatszám.



Figyelmeztetés - Biztonsági információk



Általános információk és tanácsok



Környezetvédelmi információk

A változtatások jogát fenntartjuk.

1. BIZTONSÁGI ELŐÍRÁSOK

Az üzembe helyezés és használat előtt gondosan olvassa el a mellékelt útmutatót. A nem megfelelő üzembe helyezés vagy használat által okozott károkért nem vállal felelősséget a gyártó. További tájékozódás érdekében tartsa elérhető helyen az útmutatót.

1.1 Gyermekek és fogyatékkal élő személyek biztonsága



VIGYÁZAT

Fulladás, sérülés vagy tartós rokkantság kockázata.

- A készüléket 8 év feletti gyermekek és csökkent fizikai, értelmi vagy mentális képességű, illetve megfelelő tapasztalatok és ismeretek híján lévő személyek a biztonságukért felelős személy felügyelete mellett használhatják, vagy ha tőle tájékoztatást kaptak a készülék működtetéséről.
- Ne hagyja, hogy gyermekek játsszanak a készülékkel.
- Minden csomagolóanyagot tartson távol a gyermekektől.
- Minden mosószeret tartson távol a gyermekektől.
- A gyermekeket és kedvenc háziállatokat tartsa távol a készüléktől, amikor az ajtaja nyitva van.
- Gyermekek felügyelet nélkül nem végezhetnek tisztítási vagy karbantartási tevékenységet.
- Súlyos a készülék, ezért legyen körültekintő a mozgásakor. Mindig viseljen munkavédelmi kesztyűt.
- A készüléket mindig függőleges helyzetben mozgassa.
- A készülék hátoldalát a falhoz kell állítani.
- Gondoskodjon arról, hogy keringeni tudjon a levegő a készülék és a padló között.
- Ha a gépet padlószőnyegen helyezi üzembe, győződjön meg róla, hogy a szőnyeg nem zárja el a készülék alapzatán található szellőzőnyílások egyikét sem.
- A készülékből kilépő levegőt ne vezesse olyan szellőzőbe, mely gáz vagy egyéb anyag elégetéséből létrejövő füstgáz elvezetésére szolgál. (ha van)
- Amennyiben a szárítógépet egy mosógép tejetjén szeretné elhelyezni, használja az összeépítő készletet. Az összeépítő készlet hivatalos márkakereskedőnél szerezhető be, és kizárólag a tartozékhoz mellékelt útmutatóban felsorolt készülékekhez használható. Üzembe helyezés és használat előtt olvassa el figyelmesen (lásd az üzembe helyezési útmutatót).
- Gondoskodjon a készüléknek hely adó helyiség jó szellőzéséről, hogy elkerülje a más tüzelőanyagokat elégető készülékekből (beleértve a nyílt tüzet is) származó gázok visszaáramlását.
- A készülék elhelyezhető szabadon álló módon, vagy a konyhai munkapult alá, ha van elegendő hely (lásd az üzembe helyezési útmutatót).
- A készülék végleges elhelyezési pozíciójában ellenőrizze a felület vízszinteségét vízmértékkel. Ha a felület nem teljesen vízszintes, a lábak emelésével vagy süllyesztésével biztosítsa a vízszintes helyzetet.

1.2 Üzembe helyezés

- Távolítsa el az összes csomagolóanyagot.
- Ne helyezzen üzembe, és ne is használjon sérült készüléket.
- Tartsa be a készülékhez mellékelt üzembe helyezési útmutatóban foglaltakat.
- Ügyeljen arra, hogy a készülék üzemeltetésének helyén a padló vízszintes, sík, stabil, hőálló és tiszta legyen.
- Ne helyezze üzembe a készüléket olyan helyen, ahol a hőmérséklet 5 °C alatt vagy 35 °C felett van.
- A készüléket ne helyezze üzembe zárható ajtó, tolóajtó vagy olyan ajtó mögött, amelynél a készülékkel ellentétes oldalon található a zsanér, és emiatt a készülék ajtaja nem nyitható ki teljesen.

Elektromos csatlakoztatás



VIGYÁZAT

Tűz- és áramütésveszély.

- A készüléket kötelező földelni.
- Ellenőrizze, hogy az adattáblán szereplő elektromos adatok megfelelnek-e a háztartási hálózati áram paramétereinek. Amennyiben nem, forduljon szakképzett villanyszerelőhöz.
- Mindig megfelelően felszerelt, áramütés ellen védett aljzatot használjon.

- Ne használjon hálózati elosztókat és hosszabító kábeleket.
- Ügyeljen a hálózati csatlakozódugó és a hálózati kábel épségére. Amennyiben a készülék hálózati vezetékét ki kell cserélni, a cserét saját szervizünknel végeztesse el.
- Csak az üzembe helyezés befejezése után csatlakoztassa a hálózati csatlakozódugót a hálózati csatlakozóaljzatba. Ügyeljen arra, hogy a hálózati dugasz üzembe helyezés után is könnyen elérhető legyen.
- A készülék csatlakozásának bontására, soha ne a hálózati kábelnél fogva húzza ki a csatlakozódugót. A kábelt mindig a csatlakozódugónál fogva húzza ki.
- Nedves kézzel ne érintse meg a hálózati kábelt és a csatlakozódugót.
- A készülék megfelel az EGK irányelveinek.

1.3 Használat



VIGYÁZAT

Tűz, robbanás, áramütés vagy a készülék károsodásának veszélye áll fenn.

- A készüléket kizárólag háztartási célra használja.
- Ne változtassa meg a készülék műszaki jellemzőit.
- A szárító ciklus utolsó része fűtés nélkül történik (hűtési ciklus), annak biztosítása érdekében, hogy a ruhadarabok ne károsodjanak.

Ha a készüléket leállítja a szárítási ciklus befejeződése előtt, azonnal vegye ki belőle, és teregesse ki az összes darabot, hogy a hő el távozhasson.

- Amennyiben öblítőszert vagy hasonló terméket használ, tartsa be a csomagolásán feltüntetett utasításokat.
- Ne használja a készüléket szűrő nélkül. Minden használat előtt vagy után tisztítsa meg szőszűrőt.
- Törölje le a készülék körül felhalmozódott szöszöket.
- Ne szárítson olyan töltött vagy bélelt darabokat, melyek külső huzatanyaga megsérült.
- Olyan darabokat, mint habszivacs, (latexhab) zuhanyapákák, vízálló textilák, gumírozott ruhadarabok vagy habszivacs darabokkal kitömött párnák, tilos a szárítógépben szárítani.
- Az olyan anyagokkal szennyezett ruhadarabokat, mint étolaj, aceton, alkohol, benzin, kerozin, folteltávolítók, terpentin, viasz és viaszeltávolítók, meleg vízben ki kell mosni extra

mennyiségű mosószer használatával, mielőtt megkezdené szárítását.

- Nem szabad a készülékben olyan ruhadarabot szárítani, melynek tisztításához ipari vegyszereket használtak.
- Ügyeljen arra, hogy ne maradjon gázöngyújtó vagy gyufa a ruhadarabok zsebeiben.
- Csak olyan ruhaneműt szárítson, melynek gépi szárítása engedélyezett. Kövesse a ruhanemű kezelési címkéjén feltüntetett utasításokat.
- Ne szárítson mosatlan ruhadarabokat a készülékben.
- Ha a szennyes ruhaneműket folteltávolítóval mosta ki, még egyszer le kell futtatnia egy öblítőprogramot, mielőtt elindítja a szárítógépet.
- Ne igyon a gép kondenz/deszillált vizéből, és ne használja fel ételkészítéshez. Egészségügyi kockázatot jelent az emberek és a házi kedvencek számára.
- Ne üljön vagy álljon rá a nyitott ajtóra.
- Soha ne lépje túl a megengedett legnagyobb töltetet, mely 8 kg tömegű lehet (lásd a „Programtáblázat” című fejezetet).
- Olyan ruhadarabokat nem szabad a szárítógépbe tenni, amelyből csöpög a víz.

1.4 Ápolás és tisztítás



VIGYÁZAT

Személyi sérülés vagy a készülék károsodásának veszélye áll fenn.

- Karbantartás előtt kapcsolja ki a készüléket, és húzza ki a hálózati csatlakozódugót a csatlakozóaljzatból.
- A készülék tisztításához ne használjon vizusugarat vagy gőzt.
- A készüléket puha, nedves ruhával tisztítsa. Csak semleges tisztítószert használjon. Ne használjon súrolószert, súrolószivacsot, oldószert vagy fém tárgyat.

1.5 Ártalmatlanítás



VIGYÁZAT

Sérülés- vagy fulladásveszély.

- Bontsa a készülék hálózati csatlakozását.
- Vágja le a hálózati tápkábelt, és helyezze a hulladékba.
- Szerelje le az ajtókilincset, hogy megakadályozza gyermekek és kedvenc állatok készülékben rekedését.

Kompresszor



VIGYÁZAT

A készülék károsodásának veszélye áll fenn.

- A szárítógépben található kompresszor és rendszer különleges közeggel van feltöltve,

amelyben nem találhatóak klórtartalmú szénhidrogének. A rendszernek megfelelően kell tömítenie. A rendszer sérülése szivárgást okozhat.

2. TERMÉKLEÍRÁS

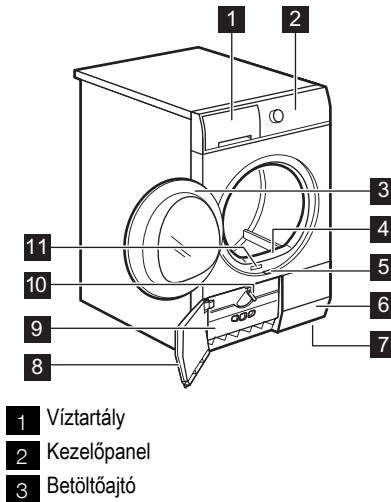

- 4 Elsődleges szűrő
5 A hőcserélő ajtajának kinyitására szolgáló gomb
6 Levegőnyílások
7 Állítható lábak
8 Hőcserélő ajtaja
9 Hőcserélő fedele
10 A hőcserélő fedelének zárására szolgáló gomb
11 Adattábla





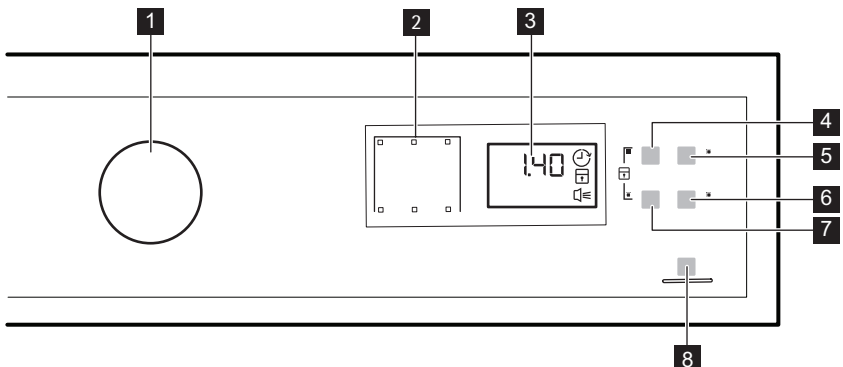

A betöltőajtó nyitási iránya felcserélhető. Ezáltal könnyen behelyezheti és eltávolíthatja a ruhaneműt akkor is, ha a készüléket kisebb helyiségbe helyezte (lásd a külön mellékelt lapon).

3. KEZELŐPANEL



1 Programgomb és $\text{\textcircled{I}}$ KI kapcsoló

2 Visszajelzők

- 3 Kijelző
- 4  Time (Idővezérelt szárítás) érintőgomb
- 5  Delay (Késleltetés) érintőgomb
- 6  Buzzer (Hangjelzés) érintőgomb
- 7  Anticrease (Gyűrődésmentesítés) érintőgomb
- 8  Start/Pause (Indítás / Szünet) érintőgomb





Érintse meg ujjával a funkció nevét vagy szimbólumát viselő érintőgombokat.

















Ne viseljen a kezelőpanel megérintésekor kesztyűt.

Fontos, hogy a kezelőpanel mindig tiszta és száraz legyen.

Visszajelzők	leírása
	Szárítási fázis.
	Hűtési fázis.
	Gyűrődésmentesítő fázis.
	Kondenzátor.
	Víztartály.
	Szűrő.
	Késleltetett indítás.
	Gyerekszár.
	Hangjelzések.
2.00	Program időtartama.
10' - 2.00	Idővezérelt szárítás időtartama.
30' - 20h	Késleltetett indítás időtartama.

4. PROGRAMTÁBLÁZAT

Programok	Töltet típusa / Töltet (max.) ¹⁾ / Anyagfajta jelzése
Cotton (Pamut) anyagok	
 Extra Dry (Extra száraz)	Szárítási fokozat: extra száraz. / 8 kg /  
 Strong Dry (Nagyon száraz)	Szárítási fokozat: nagyon száraz. / 8 kg /  
 Cupboard Dry (Szekrényszáraz) ²⁾	Szárítási fokozat: szekrényszáraz. / 8 kg /  
 Iron Dry (Vasalószáraz) ²⁾	Szárítási fokozat: azonnal vasalható. / 8 kg /  
Synthetic (Műszál) szövetek	
 Extra Dry (Extra száraz)	Szárítási fokozat: extra száraz. / 3,5 kg /   

Programok	Töltet típusa / Töltet (max.) ¹⁾ / Anyagfajta jelzése
 Cupboard Dry (Szekrényszárász) ²⁾	Szárítási fokozat: szekrényszárász. / 3,5 kg / 
 Iron Dry (Vasalószárász)	Szárítási fokozat: azonnal vasalható. / 3,5 kg / 
 Sports (Sportruházat)	Vasalást nem igénylő sportruházat, vékony és könnyű anyagok, poliészter. / 2 kg / 
 Time Drying (Idővezérelt szárítás)	Ezzel a programmal használhatja a Time funkciót, és beállíthatja a program időtartamát. / 8 kg / 
 Refresh (Frissítés)	Textíliák felfrissítése, amelyek tárolva voltak. / 1 kg
 Wool Refresh (Gyapjú frissítés)	Gyapjú anyagok frissítése. A gyapjú darabokat újra puhává és finomná teszi. A program befejezése után azonnal távolítsa el a ruhaneműt. / 1 kg
 Delicates (Kímélő)	Kényes szövetek. / 3 kg / 
 Duvet (Takaró)	Keskeny vagy széles paplanok, illetve párnák (toll, pelyh vagy szintetikus töltésű) szárításához. / 3 kg / 
 Easy Iron (Vasaláskönnyítő)	Könnyen kezelhető anyagok, melyek minimális vasalást igényelnek. A szárítás hatékonysága a ruhanemű anyagától függően eltérhet. Rázza meg a darabokat, mielőtt a készülékbe helyezi őket. A program vége után haladéktalanul távolítsa el a ruhákat, és tegye vállfára őket. / 1 kg (vagy 5 ing) / 

1) A maximális súly száraz állapotú darabokra vonatkozik.

2) **Kizárólag a bevizsgáló intézetek számára:** Standard programok az EN 61121 számú dokumentumban megadott vizsgálatok számára.

5. KIEGÉSZÍTŐ FUNKCIÓK

5.1 Time (Idővezérelt szárítás)

Ez a funkció csak a Time Drying (Idővezérelt szárítás) programnál használható. A program 10 perc és 2 óra közötti időtartamra állítható be. Az időtartam beállítása a készülékben levő ruha mennyiségétől függ.

Javasoljuk, hogy kis mennyiségű ruha vagy csak egyetlen darab esetén rövid időtartamot állítson be.

5.2 Antcrease (Gyűrődésmentesítés)



A szárítási ciklus végén megnöveli a normál gyűrődésmentesítési fázis (30 perc) idejét 60 perc-

cel. Ez a funkció megelőzi a ruhanemű gyűrődését. A szárított ruha a gyűrődésmentesítő fázis alatt kivehető.

5.3 Buzzer (Hangjelzés)

Ha a hangjelzés funkciót bekapcsolja, az alábbi esetekben hangjelzést ad a készülék:

- ciklus vége
- gyűrődésgátló fázis kezdete és vége
- ciklus megszakítás

A hangjelzés alapértelmezés szerint mindig be van kapcsolva. Ezzel a funkcióval a hangjelzést be- vagy kikapcsolhatja.



A Buzzer (Hangjelzés) funkció mind-egyik programhoz kiválasztható.

Programok ¹⁾			
Cotton (Pamut) anyagok			
Extra Dry (Extra száraz)			•
Strong Dry (Nagyon száraz)			•
Cupboard Dry (Szekrény-száraz)			•
Iron Dry (Vasalószáraz)			•
Synthetic (Műszál) szövetek			
Extra Dry (Extra száraz)			•
Cupboard Dry (Szekrény-száraz) ²⁾			•
Iron Dry (Vasalószáraz)			•
Sports (Sportruházat)			
Time Drying (Idővezérelt szárítás)	•		•
Refresh (Frissítés)			•
Wool Refresh (Gyapjú frissítés)			•
Delicates (Kímélő)			•
Duvets (Takaró)			•
Easy Iron (Vasaláskönnyítő)			•

¹⁾ A kiválasztott programhoz egy vagy több funkciót is beállíthat. A be- és kikapcsolásukhoz nyomja meg a hozzájuk tartozó érintőgombot.

6. BEÁLLÍTÁSOK

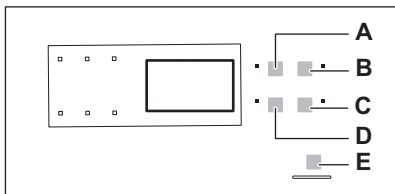

- A) Time (Idővezérelt szárítás) érintőgomb
 B) Delay (Késletetés) érintőgomb
 C) Buzzer (Hangjelzés) érintőgomb

- D) Anticrease (Gyűrődésmentesítés) érintőgomb
 E) Start/Pause (Indítás / Szünet) érintőgomb

6.1 Gyerekzár funkció

E funkció megakadályozza a gyermekeket abban, hogy játsszanak a készülékkel, amikor egy program működik. A programgomb és az érintő-

gombok le vannak zárva. Csak a ① KI kapcsoló zárólása van feloldva.

A gyerekszár funkció aktiválása



1. Fordítsa a programgombot a kívánt programnak megfelelő állásba.
2. Nyomja meg, és egyidejűleg tartsa megnyomva a **A** és a **D** érintőgombot, amíg a gyerekszár visszajelző világitani nem kezd.
 - A gyerekszár funkció a program működése alatt is kikapcsolható. Nyomja meg, és egyidejűleg tartsa megnyomva ugyanezeket az érintőgombokat, amíg a gyerekszár visszajelző el nem alszik.

6.2 Vízkeménység és vezetőképesség

A vízkeménység a földrajzi hely függvényében változik. A vízkeménység hatással van a víz vezetőképességére és a készülék vezetőképesség-

érzékelőjére. Ha ismeri a víz vezetőképességének értékét, beállíthatja a megfelelő értéket az érzékelőn, és így még jobb szárítási eredményt érhet el.

A vezetőképesség-érzékelő beállítása

1. Fordítsa a programgombot a kívánt programnak megfelelő állásba.
2. Érintse meg egyszerre, és tartsa megérintve a **A** és a **B** gombot, amíg az alábbi visszajelzők egyike meg nem jelenik:
 -  (alacsony <300 µS/cm)
 -  (közepes 300-600 µS/cm)
 -  (magas >600 µS/cm)
3. Annyiszor nyomja meg az érintőgombot (**E**), amíg világitani nem kezd a megfelelő szint visszajelzője.
4. A beállítás megerősítéséhez egyidejűleg 2 másodpercre nyomja meg a **A** és a **B** érintőgombot.

7. NAPI HASZNÁLAT



A készülék első használata előtt végezze el az alábbi lépések egyikét:

- Tisztítsa meg a szárítógép dobját egy nedves ruhával.
- Nedves ruhaneművel indítson el egy rövid (pl.: 30 perc hosszúságú) programot.



A szárítási ciklus elején (3-5 perc) a készülék kicsivel hangosabb lehet. Ez a kompresszor beindulása miatt van, és normális jelenség kompresszorral működő berendezéseknél, például: hűtőgépek, fagyasztók.

7.1 Egy program késleltetett indítás nélküli indítása

1. Készítse elő a ruhaneműt, és töltsa a készülékbe.
2. Állítsa be a töltet típusának megfelelő programot és funkciókat.
 - A kijelző a program időtartamát mutatja.
3. Nyomja meg a Start/Pause (Indítás / Szünet) érintőgombot; a program automatikusan elindul.



FIGYELEM

Az ajtó becsukásakor ügyeljen arra, hogy ne csipje be a ruhát a betöltőajtó és a gumi tömítés közé.

7.2 Egy program késleltetett indítással való indítása



1. Állítsa be a töltet típusának megfelelő programot és funkciókat.
2. Nyomja meg annyiszor a Késleltetett indítás gombot, amíg a kijelzőn a beállítandó késleltetési idő meg nem jelenik.
 - A program indítása 30 perc és 20 óra között késleltethető.
3. Nyomja meg a Start/Pause (Indítás / Szünet) érintőgombot; a visszaszámlálás elindul. A kijelzőn megjelenik a késleltetett indítás visszaszámlálása.
 - Amikor a visszaszámlálás befejeződött, automatikusan megkezdődik a program végrehajtása.

7.3 Egy program módosítása

1. Forgassa ① KI állásba a programgombot
2. Állítsa be a programot.

7.4 Miután a program véget ért

Amikor a program befejeződött,



- Szaggatott hangjelzés hallható.
- A  visszajelző villog.
- Megjelenik a  visszajelző.
- A Start/Pause (Indítás / Szünet) visszajelző bekapcsol.

A készülék a gyűrődésmentesítő fázissal folytatja a működést kb. további 30 percen keresztül.

A gyűrődésmentesítő fázis eltávolítja a gyűrődéseket a ruhából.

A gyűrődésmentesítő fázis letelte előtt is kiveheti a ruhát. A jobb eredmény elérése érdekében azt javasoljuk, hogy még a fázis befejezése előtt, vagy közvetlenül a befejezés után vegye ki a készülékből a ruhát.

Amikor a gyűrődésmentesítő fázis befejeződött:

- Világít, de nem villog a  visszajelző.
- A  visszajelző kialszik.

- Start/Pause (Indítás / Szünet) visszajelző kialszik.
- 1. Forgassa  KI állásba a programgombot
- 2. Nyissa ki a készülék ajtaját.
- 3. Szedje ki a ruhaneműt.
- 4. Csatolja be a készülék ajtaját.



Mindig tisztítsa meg a szűrőt, és ürítse ki a víztartályt a program befejezése után.

7.5 Automatikus KÉSZENLÉT funkció

Az energiafogyasztás csökkentése érdekében ez a funkció az alábbi esetekben automatikusan kapcsolja a készüléket:





- 5 perc elteltével, ha nem indítja el a programot.
- A program befejezése után 5 perccel.

8. HASZNOS TANÁCSOK ÉS JAVASLATOK

8.1 A ruhanemű előkészítése

- Húzza be a cipzárakat.
- Gombolja be a paplanhuzatokat.
- A laza zsinereket és szalagokat (pl.: kötényszalag) ne hagyja szabadon. A program elindítása előtt kösse meg ezeket.
- Mindent távolítsa el a zsebekből.
- Amennyiben egy ruhadarab belső rétege gyapjúból készült, fordítsa azt ki. Fontos, hogy a gyapjúréteg mindig kívül legyen.
- Javasoljuk, hogy a készülékben levő anyagok fajtájának megfelelő programot állítson be.

- Ne töltsön a készülékbe erős színű textíliákat halvány színű darabokkal együtt. Lehetséges, hogy a textíliák erős színei engednek.
- Használjon megfelelő programot a pamutjersey és kötött darabokhoz, hogy ne menjenek össze.
- Ügyeljen arra, hogy a töltet tömege ne legyen nagyobb, mint a programtáblázatban megadott maximális érték.
- Csak olyan ruhaneműt szárítson, melynek gépi szárítása engedélyezett. További információkért olvassa el a ruhadarabok kezelési címkején található útmutatásokat.

Kezelési címke	leírása
	Ruhanemű, melynek gépi szárítása engedélyezett.
	Ruhanemű, melynek gépi szárítása engedélyezett. Állítson be egy normál hőmérsékletű programot.
	Ruhanemű, melynek gépi szárítása engedélyezett. Állítson be egy alacsony hőmérsékletű programot.
	Ruhanemű, melynek gépi szárítása nem engedélyezett.

9. ÁPOLÁS ÉS TISZTÍTÁS

9.1 A szűrő tisztítása

1.

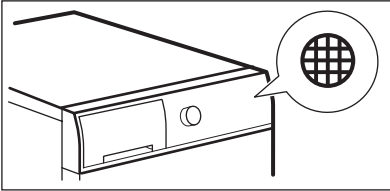

2.

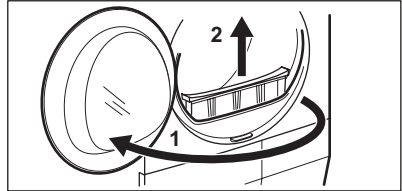

3.

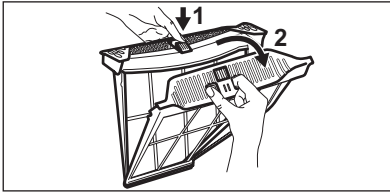

4.

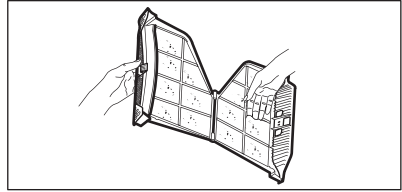

5.

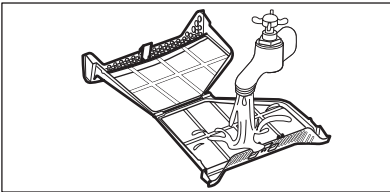

6.

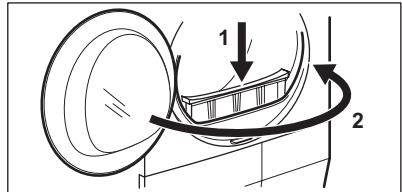

9.2 A víztartály ürítése

1.

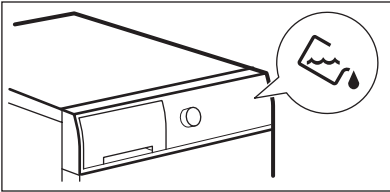

2.

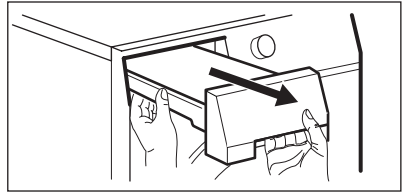

3.

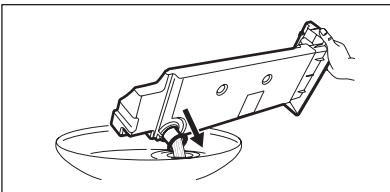

4.

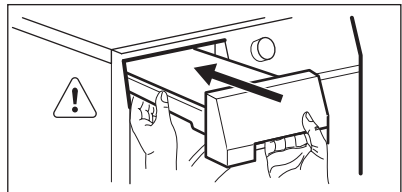



A víztartályban levő víz a desztillált víz helyettesítésére használható, pl. gőzöléses vasaláshoz. A víz felhasználása előtt távolítsa el belőle a szennyeződések egy szűrő segítségével.

9.3 A kondenzátor egység tisztítása



A szűrők tisztításának gyakorisága a ruha fajtájától és annak mennyiségétől függ. Amennyiben teljes töltetet szárít, minden harmadik szárítási ciklus után tisztítsa meg a szűrőket.

1.

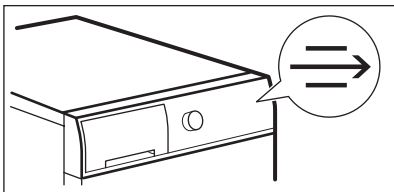

2.

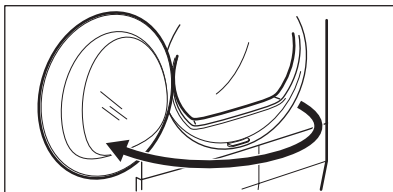

3.

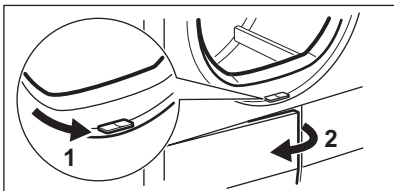

4.

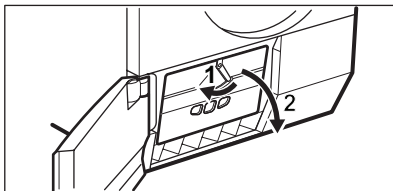

5.

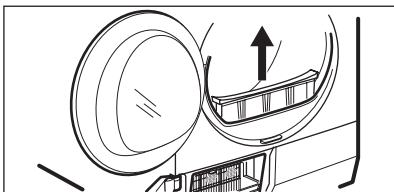

6.

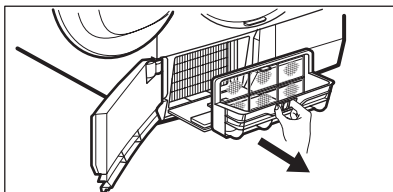

7.

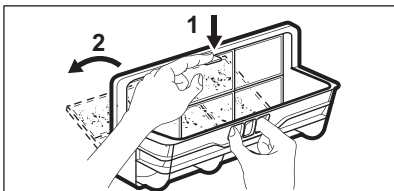

8.

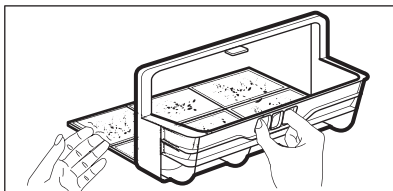

9.

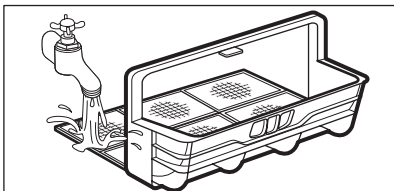

10.

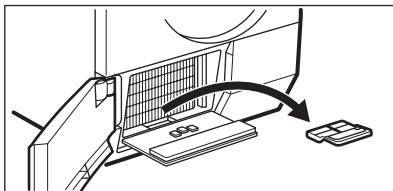

11.

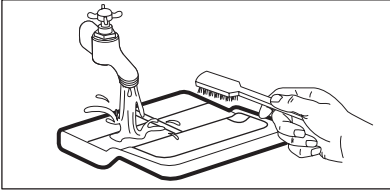
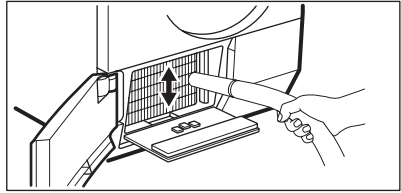
12¹⁾

13.

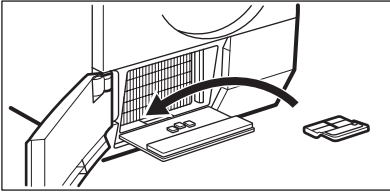

14.

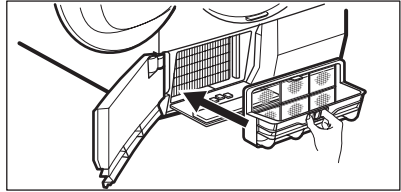

15.

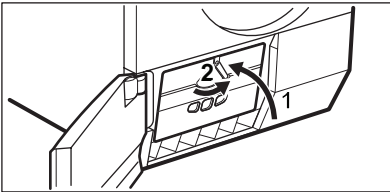

16.

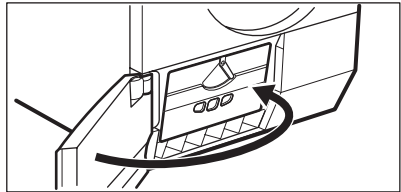

¹⁾ Szükség szerint, kb. 6 havonta egyszer tisztítsa meg a hőcserélő-rekeszt a szöszöktől. Porszívót is használhat.

9.4 A dob tisztítása

A dobot egy nedves ruhával tisztítsa. Csak semleges tisztítószerrel használjon. Ne használjon súrolószerrel, súrolószivacsot vagy oldószereket. Puha törleruhával törölje szárazra a dobot.

Puha törleruhával törölje szárazra a készüléket.

9.6 Levegőnyílások tisztítása

Porszívó segítségével távolítsa el a szöszöket a levegőnyílásokból.

9.5 A készülék külső felületének tisztítása

A készüléket nedves ruhával tisztítsa. Csak semleges tisztítószerrel használjon. Ne használjon súrolószerrel, súrolószivacsot vagy oldószereket.

10. HIBAELHÁRÍTÁS

10.1

Jelenség	Lehetséges megoldás
Nem lehet bekapcsolni a készüléket.	Ügyeljen arra, hogy a villásdugó be legyen dugva a konnektorba.

Jelenség	Lehetséges megoldás
	Ellenőrizze, hogy nem olvadt-e le valamelyik biztosíték a biztosítékdozban.
A program nem indul el.	Nyomja meg a Start/Pause (Indítás / Szünet) gombot.
	Ellenőrizze, hogy a készülék ajtaja be van-e csukva.
Nem záródik a készülék ajtaja.	Ellenőrizze, hogy a szűrő beszerelése helyes-e.
	Ügyeljen arra, hogy ne csípje be a ruhát a betöltőajtó és a gumi tömítés közé.
A készülék működés közben leáll.	Ellenőrizze, hogy a víztartály üres-e. A program ismételt elindításához nyomja meg a Start/Pause (Indítás / Szünet) gombot.
A kijelző hosszú időtartamot jelenít meg a programhoz. ¹⁾	Győződjön meg arról, hogy a ruhanemű súlya megfelel-e a program időtartamának.
	Ellenőrizze, hogy tiszta-e a szűrő.
	A ruhanemű túlságosan nedves. Ismét centrifugálja ki a ruhaneműt a mosógépben.
	Ellenőrizze, hogy a helyiség hőmérséklete nem túl magas-e.
A kijelző rövid időtartamot jelenít meg a programhoz.	Állítsa be a Time Drying (Idővezérelt szárítás) vagy a Extra Dry (Extra száraz) programot.
A kijelzőn Err üzenet látható.	Ha új programot szeretne beállítani, kapcsolja ki, majd be a készüléket.
	Ellenőrizze, hogy a funkciók alkalmazhatóak-e a programhoz.
A kijelzőn E51 üzenet látható.	Kapcsolja ki majd be a készüléket. Indítson el egy új programot. Ha a probléma ismét jelentkezik, akkor forduljon a márkaszervizhez.

¹⁾ Legfeljebb 5 óra elteltével a program automatikusan véget ér.

10.2 Ha nem elégedett a szárítás eredményével

- A beállított program nem volt megfelelő.
- A szűrő eltömődött.
- A kondenzátor eltömődött.

- Túl sok ruhadarab volt a készülékben.
- A dob elszennyeződött.
- A vezetőképesség-érzékelő beállítása helytelen.
- A levegőnyílások eltömődtek.

11. MŰSZAKI ADATOK



Méretek (mm)	Szélesség / magasság / mélység	600 / 850 – 865 / 600
--------------	--------------------------------	-----------------------

Max. mélység (nyitott ajtóval)		1090 mm
Max. szélesség (nyitott ajtóval)		950 mm
Elektromos csatlakoztatás	Feszültség	230 V
	Frekvencia	50 Hz
	Biztosíték	5 A
	Összteljesítmény	950 W
Dob térfogata		118 l
A készülék tömege		50 kg
Ruhanemű: max. súly		8 kg
Használat típusa		Háztartási
Környezeti hőmérséklet	Min.	5 °C
	Max.	35 °C
Energiafogyasztás ¹⁾	kWh/ciklus	2,65 kWh
Éves energiafogyasztás ²⁾		308 kWh
Energiahatékonysági osztály		A+
Energiafogyasztás	Készletléti üzemmód	0,44 W
	Kikapcsolás üzemmód	0,44 W

¹⁾ Az EN 61121 szabvány szerint. 8 kg pamut, 1000 ford./perc fordulaton centrifugálva.

²⁾ Éves energiafogyasztás kilowattórában megadva, mely a standard gyapjú program 160 teljes és részleges töltetű gyapjúszáritási ciklusán és az alacsony energiafogyasztású üzemmódok energiafelhasználásán alapul. A ciklusonkénti aktuális energiafogyasztás függ a készülék használati módjától ((EU) RENDELET száma: 392/2012).

12. KÖRNYEZETVÉDELMI TUDNIVALÓK

A következő jelzéssel ellátott anyagokat hasznosítsa újra:  . Újrahasznosításhoz tegye a megfelelő konténerekbe a csomagolást. Járuljon hozzá környezetünk és egészségünk védelméhez, és hasznosítsa újra az elektromos és elektronikus hulladékot. A  tiltó

szimbólummal ellátott készüléket ne dobja a háztartási hulladék közé. Juttassa el a készüléket a helyi újrahasznosító telepre, vagy lépjen kapcsolatba a hulladékkezelésért felelős hivatallal.

CUPRINS

1. INSTRUCȚIUNI PRIVIND SIGURANȚA	17
2. DESCRIEREA PRODUSULUI	19
3. PANOUL DE COMANDĂ	19
4. TABELUL CU PROGRAME	20
5. OPȚIUNI	21
6. SETĂRI	22
7. UTILIZAREA ZILNICĂ	23
8. INFORMAȚII ȘI SFATURI	24
9. ÎNGRIJIREA ȘI CURĂȚAREA	25
10. DEPANAREA	27
11. DATE TEHNICE	28

NE GÂNDIM LA DUMNEAVOASTRĂ

Vă mulțumim că ați achiziționat un aparat Electrolux. Ați ales un produs care include decenii de experiență profesională și de inovație. Ingenios și stilat, a fost conceput special pentru dumneavoastră. Pentru ca oricând îl utilizați puteți fi sigur de aceleași rezultate extraordinare.

Bine ați venit la Electrolux.

Vizitați website-ul la:



Aici găsiți sfaturi privind utilizarea, broșuri, informații care vă ajută la rezolvarea unor probleme apărute și informații despre service:

www.electrolux.com



Înregistrați-vă produsul pentru a beneficia de servicii mai bune:

www.RegisterElectrolux.com



Cumpărați accesorii, consumabile și piese de schimb originale pentru aparatul dvs.:

www.electrolux.com/shop

SERVICIUL DE RELAȚII CU CLIEȚII ȘI SERVICE

Vă recomandăm utilizarea pieselor de schimb originale.

Atunci când contactați unitatea de Service, asigurați-vă că aveți disponibile următoarele informații.

Informațiile pot fi găsite pe plăcuța cu datele tehnice. Model, PNC, Număr de serie.



Avertisment / Atenție-Informații privind siguranța.



Informații și recomandări generale



Informații cu privire la mediul înconjurător

Ne rezervăm dreptul asupra efectuării de modificări.

1. INSTRUCȚIUNI PRIVIND SIGURANȚA

Înainte de instalarea și de utilizarea aparatului, citiți cu atenție instrucțiunile furnizate. Producătorul nu este responsabil dacă instalarea și utilizarea incorectă a aparatului provoacă răni și daune. Păstrați întotdeauna instrucțiunile împreună cu aparatul pentru referință ulterioară.

1.1 Siguranța copiilor și a persoanelor vulnerabile



AVERTIZARE

Pericol de sufocare, vătămare sau invaliditate permanentă.

- Acest aparat poate fi utilizat de copiii cu vârsta mai mare de 8 ani, de persoanele cu capacități fizice, senzoriale sau mentale reduse sau de persoanele fără cunoștințe sau experiență doar sub supraveghere sau după o instruire care să le ofere informațiile necesare despre utilizarea aparatului, instruire efectuată de către o persoană responsabilă pentru siguranța lor.
- Nu lăsați copiii să se joace cu aparatul.
- Nu lăsați la îndemâna copiilor ambalajul produsului.
- Nu lăsați detergenții la îndemâna copiilor.
- Nu lăsați copiii și animalele să se apropie de ușa aparatului când aceasta este deschisă.
- Curățarea și întreținerea curentă nu trebuie efectuate de copii nesupraveheați.

1.2 Instalarea

- Îndepărtați toate ambalajele.
- Dacă aparatul este deteriorat, nu îl instalați sau utilizați.
- Respectați instrucțiunile de instalare furnizate împreună cu aparatul.
- Aparatul se va instala doar pe o podea dreaptă, stabilă, rezistentă la căldură și curată.
- Nu instalați sau utilizați aparatul într-un loc în care temperatura este sub 5°C sau mai mare de 35°C.
- Nu instalați aparatul în locuri care nu permit deschiderea completă a ușii sale.
- Procedați cu atenție sporită atunci când mutați aparatul deoarece acesta este greu. Purtați întotdeauna mănuși de protecție.

- Mutați întotdeauna aparatul în poziție verticală.
- Suprafața din spate a aparatului trebuie orientată spre perete.
- Asigurați circulația aerului între aparat și podea.
- Verificați dacă mocheta nu obstrucționează fantele de ventilație de la baza aparatului (dacă există).
- Aerul evacuat nu trebuie direcționat spre un coș care este utilizat pentru evacuarea fumului de la aparate care ard gaz sau alți combustibili (dacă există).
- Dacă uscătorul este pus deasupra unei mașini de spălat rufe, folosiți kit-ul de stivuire. Kit-ul de stivuire, disponibil la furnizorul autorizat, poate fi utilizat doar cu aparatul specificat în instrucțiunile furnizate împreună cu accesoriul înainte de instalare citiți cu atenție instrucțiunile (consultați broșura de instalare).
- Asigurați-vă că există o bună aerisire în camera de instalare pentru a evita întoarcerea debitului de gaze în cameră de la aparatele care folosesc alți combustibili, inclusiv flacăra deschisă.
- Aparatul poate fi montat independent sau sub blatul de bucătărie cu spațiu liber adecvat (consultați broșura de instalare).
- Când aparatul este amplasat în poziția sa permanentă, verificați să fie adus la nivel cu ajutorul unei nivele cu bulă de aer. Dacă nu este, ridicați sau coborâți picioarele acestuia până când este perfect orizontal.

Conexiunea la rețeaua electrică



AVERTIZARE

Risc de incendiu și de electrocutare.

- Aparatul trebuie legat la împământare.
- Verificați dacă informațiile de natură electrică, specificate pe plăcuța cu datele tehnice, corespund sursei de tensiune. Dacă nu, contactați un electrician.
- Folosiți întotdeauna o priză cu protecție la electrocutare corect instalată.
- Nu folosiți prize multiple și cabluri prelungitoare.
- Procedați cu atenție pentru a nu deteriora ștecherul și cablul de alimentare electrică. Dacă este necesar, cablul de alimentare trebuie înlocuit numai de către Centrul local de Service.

- Introduceți ștecherul în priză numai după încheierea procedurii de instalare. Asigurați-vă că priza poate fi accesată după instalare.
- Nu trageți de cablul de alimentare pentru a scoate din priză aparatul. Trageți întotdeauna de ștecher.
- Nu atingeți cablul de alimentare sau ștecherul cu mâinile ude.
- Acest aparat este conform cu Directivele C.E.E.

1.3 Utilizarea



AVERTIZARE

Pericol de incendiu, explozie, electrocutare sau de deteriorare a aparatului

- Utilizați acest aparat doar într-un mediu casnic.
- Nu modificați specificațiile acestui aparat.
- Partea finală a ciclului de uscare se efectuează fără căldură (ciclu de răcire) pentru a proteja rufe.

Dacă opriți aparatul înainte de terminarea ciclului de uscare, scoateți imediat și împrăștiți toate articolele, pentru a ajuta la dispariția căldurii.

- Dacă utilizați un balsam de rufe sau produse similare, respectați instrucțiunile de pe ambalaj.
- Nu utilizați aparatul fără un filtru. Curățați filtrul de scame înainte sau după fiecare utilizare.
- Îndepărtați scamele care s-au adunat în aparat.
- Nu uscați articolele deteriorate care au căptușeli sau umpluturi.
- Nu uscați articolele cum ar fi cauciucul celular (latex celular), căștile de baie, țesăturile impermeabile, articolele căptușite cu cauciuc și hainele sau pernele care au pernute din cauciuc celular.
- Înainte de a usca articole care au fost în contact cu substanțe, cum ar fi uleiul de gătit, acetona, alcoolul, benzina, kerosenul, agenți de îndepărtare a petelor, terbenină, ceară și agenți de îndepărtare a cerii, spălați articolele în apă fierbinte cu o cantitate suplimentară de detergent.
- Nu uscați articole în aparat dacă s-au utilizat produse chimice pentru curățarea lor.
- Asigurați-vă că nu ați lăsat în buzunarele hainelor brichete sau chibrituri.

- Poate usca textile care sunt adecvate pentru uscare într-un uscător de rufe. Respectați instrucțiunile de pe eticheta țesăturii.
- Nu uscați în aparat articole murdare.
- Dacă v-ați spălat rufele cu ajutorul unui agent de îndepărtare a petelor, porniți ciclul de clătire suplimentară înainte de a porni uscătorul.
- Nu consumați sau pregătiți mâncarea cu apă condensată / distilată. Poate cauza probleme de sănătate oamenilor și animalelor de companie.
- Nu vă așezați și nu vă urcați pe ușa deschisă.
- Respectați volumul maxim de încărcare de 8 kg (consultați capitolul "Tabelul de programe").
- Nu uscați în uscător haine din care apa curge.

1.4 Îngrijirea și curățarea



AVERTIZARE

Pericol de rănire sau de deteriorare a aparatului.

- Înainte de a curăța aparatul, deconectați-l și scoateți ștecherul din priză.
- Nu folosiți apă pulverizată și abur pentru curățarea aparatului.
- Curățați aparatul cu o lavetă moale umedă. Utilizați numai detergenți neutri. Nu folosiți produse abrazive, bureți abrazivi, solvenți sau obiecte metalice.

1.5 Aruncarea la gunoi



AVERTIZARE

Risc de rănire sau de sufocare.

- Deconectați aparatul de la sursa de alimentare.
- Tăiați cablul electric și îndepărtați-l.
- Scoateți dispozitivul de blocare a ușii pentru a preveni închiderea copiilor sau a animalelor de companie în aparat.

Compresor



AVERTIZARE

Pericol de deteriorare a aparatului.

- Compresorul și sistemul acestuia din uscătorul de rufe este umplut cu agent special, care nu conține fluoro-cloro-hidrocarburi. Sistemul trebuie să rămână etanș. Deteriorarea sistemului poate provoca o scurgere.

2. DESCRIEREA PRODUSULUI

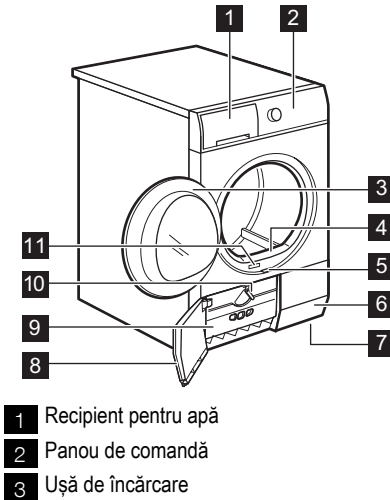

- 4 Filtru principal
5 Buton pentru deschiderea ușii schimbătorului de căldură
6 Fante pentru fluxul de aer
7 Picior reglabil
8 Ușă schimbător de căldură
9 Capac pentru schimbătorul de căldură
10 Buton pentru blocarea capacului schimbătorului de căldură
11 Plăcuță cu date tehnice



Ușa de încărcare poate fi instalată de utilizator în partea opusă. Aceasta poate ajuta la introducerea și scoaterea rufozelor sau dacă există o limitare la instalarea aparatului (consultați broșura separată).

3. PANOUL DE COMANDĂ

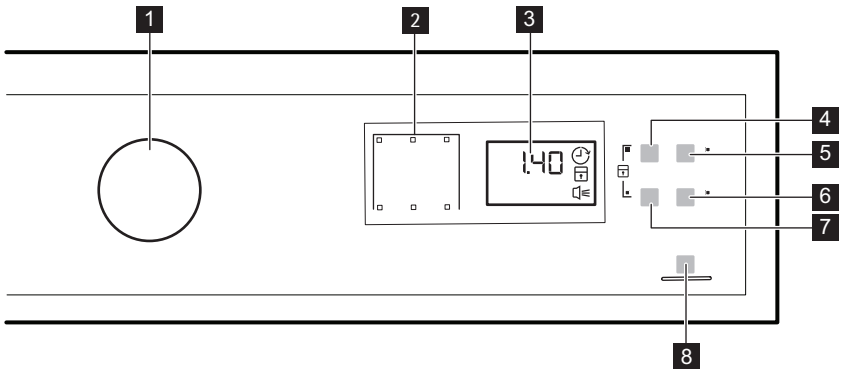









- 1 Buton pentru programe și buton OFF (oprit)
2 Indicatoare
3 Afișaj
4 Tasta Time (Timp)
5 Tasta Delay (Pornire cu întârziere)
6 Tasta Buzzer (Sonerie)

- 7 Tasta Anticrease (Antișifonare)
8 Tasta Start/Pauză (Start/Pauză)































Atingeți tastele cu degetul în zona cu simbolul sau cu numele opțiunii. Nu purtați mănuși când lucrați cu panoul de comandă. Aveți grijă ca panoul de comandă să fie întotdeauna curat și uscat.

Indicatoare	Descriere
	Faza de uscare.

Indicatoare	Descriere
	Faza de răcire.
	Faza de protecție la șifonare.
	Condensator.
	Recipient pentru apă.
	Filtru.
	Pornirea cu întârziere.
	Blocare acces copii.
	Semnale acustice.
2.00	Durata programului.
10'-2.00	Durata pentru Uscare programată.
30'-20h	Durata pentru Pornirea cu întârziere.

4. TABELUL CU PROGRAME

Programe	Tip de încărcătură / Încărcătură (max.) ¹⁾ / Etichetă produs
Țesături Cotton (Bumbac)	
 Extra Dry (Foarte uscat)	Nivel de uscare: extra uscat. / 8kg /  
 Strong Dry (Puternic uscate)	Nivel de uscare: puternic uscat. / 8kg /  
 Cupboard Dry (Uscate pentru a fi puse în dulap) ²⁾	Nivel de uscare: uscate pentru a fi puse în dulap. / 8kg /  
 Iron Dry (Uscate pentru călcat) ²⁾	Nivel de uscare: aplicabil pentru a fi călcate. / 8kg /  
Țesături Synthetic (Sintetice)	
 Extra Dry (Foarte uscat)	Nivel de uscare: foarte uscat./ 3,5kg /   
 Cupboard Dry (Uscate pentru a fi puse în dulap) ²⁾	Nivel de uscare: uscate pentru a fi puse în dulap. / 3,5kg /   
 Iron Dry (Uscate pentru călcat)	Nivel de uscare: aplicabil pentru a fi călcate. / 3,5kg /   
 Sports (Articole sportive)	Articole pentru sport, țesături subțiri și ușoare, microfibre, poliester, care nu se calcă. / 2kg /   

Programe	Tip de încărcătură / Încărcătură (max.) ¹⁾ / Etichetă produs
Time Drying (Timp de uscare)	Cu acest program puteți utiliza opțiunea Time (Timp) și setați durata programului. / 8kg /
Refresh (Împrospătare)	Împrospătarea textilelor care erau depozitate. / 1kg
Wool Refresh (Împrospătare lână)	Împrospătarea țesăturilor din lână. Articolele din lână rămân moi și pufoase. Scoateți articolele imediat după terminarea programului. / 1kg
Delicates (Delicate)	Țesături delicate. / 3kg /
Duvet (Pilotă)	Pentru a usca una sau două pilote și a pernelor (cu umplutură din penne, puf sau material sintetic). / 3kg /
Easy Iron (Călcare ușoară)	Materiale cu întreținere ușoară pentru care este necesară doar o călcare simplă. Rezultatele la uscare pot diferi de la un tip de material la altul. Scuturați rufele înainte să le introduceți în aparat. Când programul este finalizat scoateți imediat articolele și puneți-le pe un umeras. / 1 kg (sau 5 cămăși) /

1) Greutatea maximă se referă la articolele uscate.

2) **Doar pentru institutele de testare:** Programele standard pentru testare sunt specificate în documentul EN 61121.

5. OPȚIUNI

5.1 Time (Timp)

Această opțiune poate fi aplicată doar la programul Time Drying (Timp de uscare). Puteți seta durata programului, de la un minim de 10 minute la un maxim de 2 ore. Setarea duratei depinde de cantitatea de rufe din aparat.

Vă recomandăm să setați o durată scurtă pentru cantități mici de rufe sau pentru doar un singur articol.

5.2 Antcrease (Antișifonare)

Prelungește cu 60 de minute etapa standard de antișifonare (30 de minute) la sfârșitul fiecărui ciclu de uscare. Această funcție previne șifonarea rufelor. Rufe pot fi scoase în timpul etapei antișifonare.

5.3 Buzzer (Sonerie)

Când funcția sonerie este activată puteți să auziți soneria la:















- terminarea ciclului
- pornirea și terminarea fazei de protecție la șifonare
- întreruperea ciclului

Din fabricație, funcția sonerie este activată întotdeauna. Puteți folosi această funcție pentru a activa sau dezactiva sunetul.



Puteți activa opțiunea Buzzer (Sonerie) cu toate programele.





Programe ¹⁾			
Țesături Cotton (Bumbac)			
Extra Dry (Super uscat)		•	•
Strong Dry (Puternic uscate)		•	•

Programe ¹⁾			
 Cupboard Dry (Uscate pentru a fi puse în dulap)		•	•
 Iron Dry (Uscate pentru călcat)		•	•
Țesături Synthetic (Sintetice)			
 Extra Dry (Super uscat)		•	•
 Cupboard Dry (Uscate pentru a fi puse în dulap) ²⁾		•	•
 Iron Dry (Uscate pentru călcat)		•	•
 Sports (Articole sportive)		•	•
 Time Drying (Timp de uscare)	•	•	•
 Refresh (Împrospătare)			•
 Wool Refresh (Împrospătare lână)			•
 Delicate		•	•
 Duvets (Pilote)		•	•
 Easy Iron (Călcare ușoară)		•	•

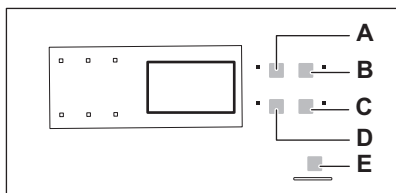
¹⁾ Împreună cu programul puteți seta 1 sau mai multe opțiuni. Pentru a le activa sau dezactiva, apăsați tasta corespunzătoare.

6. SETĂRI



- A) Tasta  Time (Timp)
 B) Tasta  Delay (Pornire cu întârziere)
 C) Tasta  Buzzer (Sonerie)
 D) Tasta  Anticrease (Antișifonare)
 E) Tasta  Start/Pause (Start/Pauză)

6.1 Funcția Blocare acces copii

Această opțiune previne joaca copiilor cu aparatul în timpul funcționării unui program. Butonul programului și tastele sunt blocate. Doar butonul  OFF este deblocat.

Activarea opțiunii de blocare acces copii

- Folosiți butonul pentru programe pentru a seta orice program.
- Țineți apăsat simultan tastele (A) și (D) până când se aprinde indicatorul de blocare acces copii.
 - Puteți dezactiva opțiunea de blocare acces copii în timpul funcționării unui program. Apăsați lung aceleași taste până



când indicatorul de blocare acces copii se stinge.

6.2 Duritatea apei și conductivitatea

Duritatea apei diferă în funcție de localitate. Duritatea apei are un efect asupra conductivității apei și asupra senzorului de conductivitate din aparat. În cazul în care cunoașteți valoarea conductivității apei, puteți regla senzorul pentru a avea rezultate mai bune la uscare.

Reglarea senzorului de conductivitate

1. Folosiți butonul pentru programe pentru a seta orice program.

2. Țineți apăsat simultan tastele (A) și (B) până când se aprinde unul dintre aceste indicatoare:
 -  (scăzută <math>< 300 \mu\text{S/cm}</math>)
 -  (moderată 300-600 $\mu\text{S/cm}$)
 -  (înaltă >600 $\mu\text{S/cm}$)
3. Apăsați în mod repetat tasta (E) până când se afișează indicatorul nivelului corect.
4. Pentru a confirma reglarea, apăsați simultan și pentru aproximativ 2 secunde tastele (A) și (B).

7. UTILIZAREA ZILNICĂ



Înainte de a utiliza aparatul pentru prima dată efectuați una din următoarele operații:

- Curățați tamburul uscătorului cu o lavetă umedă.
- Porniți un program scurt (de ex. de 30 de minute) cu rufe umede.



La începutul ciclului de uscare (3 - 5 min.) este posibil ca nivelul de zgomot să fie mai ridicat. Această situație este generată de pornirea compresorului, lucru normal în cazul aparatelor acționate de compresor precum: frigider, congelatoare.

2. Apăsați butonul pentru Pornire cu întârziere în mod repetat până când afișajul indică întârzierea dorită.
 - Puteți întârzia pornirea unui program de la o valoare minimă de 30 minute până la una maximă de 20 de ore.
3. Apăsați tasta Start/Pauză (Start/Pauză) , numărătoarea inversă începe. Afișajul indică numărătoarea inversă pentru pornirea cu întârziere.
 - Când numărătoarea inversă se încheie, programul pornește.

7.1 Pornirea unui program fără întârziere

1. Pregătiți rufele și încărcați aparatul.
2. Setati programul și opțiunile corecte pentru tipul de încărcătură.
 - Afișajul indică durata programului.
3. Apăsați tasta Start/Pauză (Start/Pauză) , programul pornește.



ATENȚIE

Verificați dacă la închiderea ușii, rufe nu au rămas prinse între ușa aparatului și garnitura de cauciuc.

7.2 Inițierea programului cu pornirea cu întârziere



1. Setati programul și opțiunile corecte pentru tipul de încărcătură.

7.3 Modificarea unui program

1. Rotiți butonul pentru programe la  OFF
2. Setati programul.

7.4 La terminarea programului

Când programul s-a terminat,



- Este emis un semnal acustic intermitent.
- Indicatorul  se aprinde intermitent.
- Indicatorul  se aprinde.
- Indicatorul Start/Pauză (Start/Pauză) este aprins.

Aparatul continuă să funcționeze cu faza de protecție la șifonare pentru aproximativ alte 30 de minute.

Faza de protecție la șifonare îndepărtează culele din rufe dvs.

Puteți scoate rufe înainte de terminarea fazei de protecție la șifonare. Pentru rezultate mai bu-

ne, vă recomandăm să scoateți rufele când faza este aproape terminată sau complet terminată. Când faza de protecția la șifonare s-a terminat:

- Indicatorul  este aprins dar nu clipește.
 - Indicatorul  se stinge.
 - Indicatorul Start/Pause (Start/Pauză) se stinge.
1. Rotiți butonul pentru programe la  OFF
 2. Deschideți ușa aparatului.
 3. Scoateți rufele.
 4. Închideți ușa aparatului.



Curățați întotdeauna filtrul și goliți recipientul pentru apă după terminarea unui program.

7.5 Funcția automată STAND-BY





Pentru a micșora consumul de energie, această funcție dezactivează automat aparatul:

- După 5 minute, dacă nu porniți programul.
- După 5 minute de la încheierea programului.

8. INFORMAȚII ȘI SFATURI

8.1 Pregătirea rufelor

- Închideți fermoarele.
 - Închideți și strângeți sacul pilotei.
 - Nu lăsați libere cravatele sau cordoanele (de ex. cordoanele de la șorțuri). Legați-le înainte de a porni un program.
 - Scoateți toate articolele din buzunare.
 - Dacă un articol are un strat intern din bumbac, întoarceți-l pe dos. Întotdeauna stratul de bumbac trebuie să fie extern.
 - Vă recomandăm să setați programul corect, aplicabil pentru tipul țesăturilor care se află în aparat.
- Nu puneți țesături cu culori tari împreună cu țesături în culori deschise. Culorile tari pot să păteze.
 - Utilizați un program aplicabil pentru jerseuri și tricotate din bumbac pentru a împiedica intrarea acestora la apă.
 - Greutatea rufelor nu trebuie să depășească greutatea maximă specificată în tabelul de programe.
 - Uscați doar rufele care se pot usca într-un uscător. Consultați eticheta țesăturii aflată pe articol.

Eticheta țesăturii	Descriere
	Rufe care sunt adecvate pentru uscător.
	Rufe care sunt adecvate pentru uscător. Setați programul cu temperatura standard.
	Rufe care sunt adecvate pentru uscător. Setați programul cu temperatura scăzută.
	Rufe care nu sunt adecvate pentru uscător.

9. ÎNGRIJIREA ȘI CURĂȚAREA

9.1 Curățarea filtrului

1.

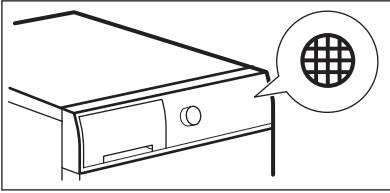

2.

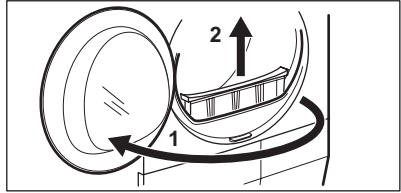

3.

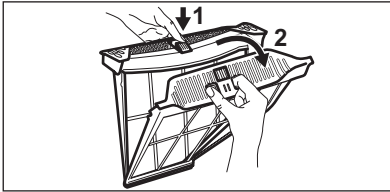

4.

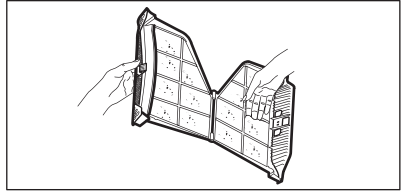

5.

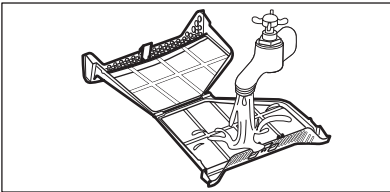

6.

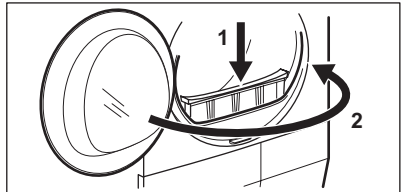

9.2 Golirea recipientului pentru apă

1.

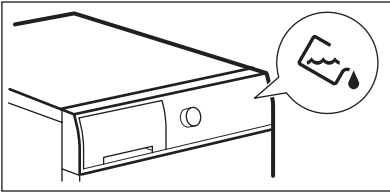

2.

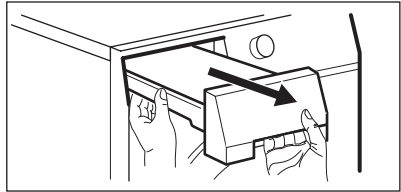

3.

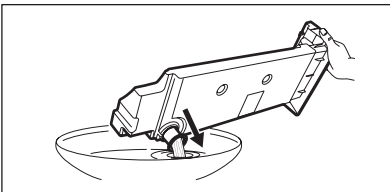

4.

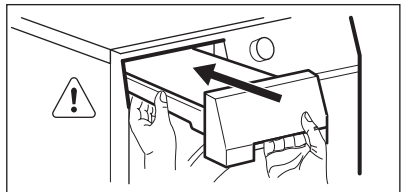



Puteți utiliza apa din recipientul pentru apă ca o alternativă la apa distilată (de ex. pentru călcarea cu abur). Înainte de a utiliza apa, scoateți reziduurile cu ajutorul unui filtru.

9.3 Curățarea condensatorului



Frecvența de curățare a filtrelor depinde de tipul și cantitatea rufelor. Dacă nu uscați o încălțatura maximă, curățați filtrele la fiecare 3 cicluri.

1.

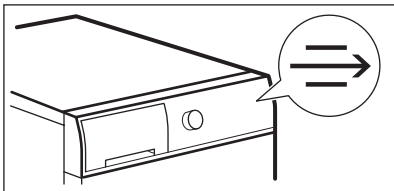

2.

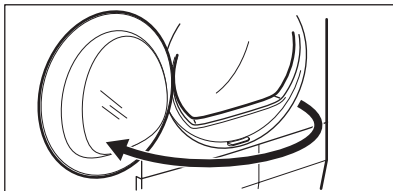

3.

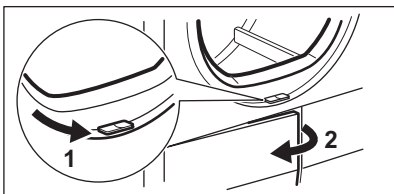

4.

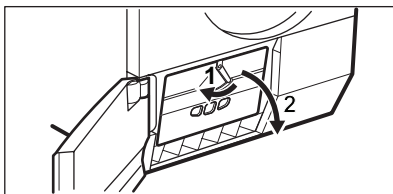

5.

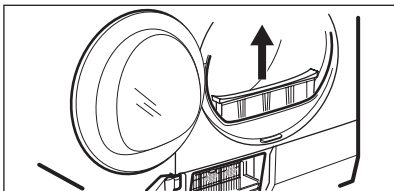

6.

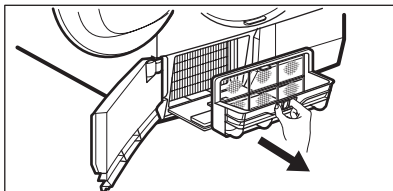

7.

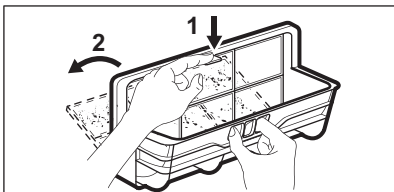

8.

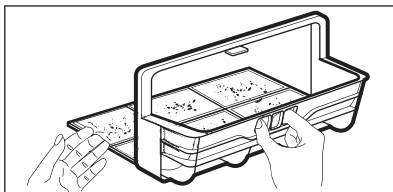

9.

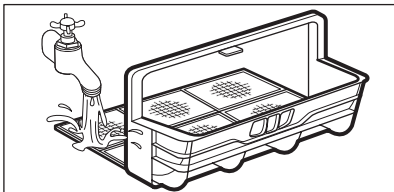

10.

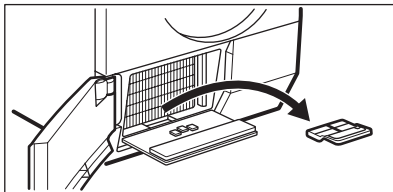

11.

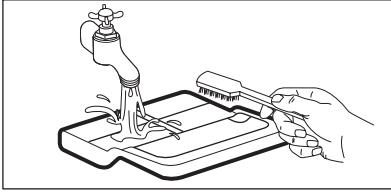
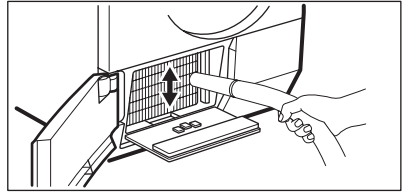
12¹⁾

13.

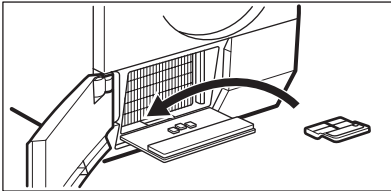

14.

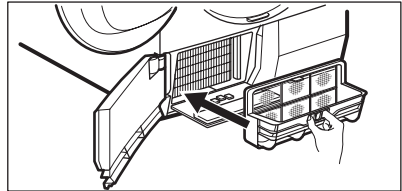

15.

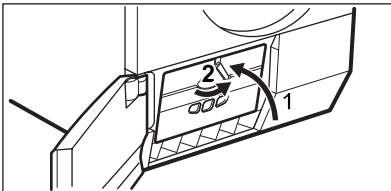

16.

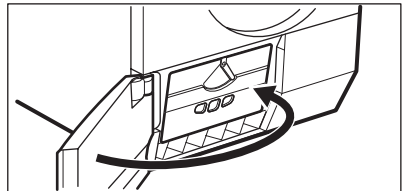

¹⁾ Dacă este necesar, o dată la 6 luni îndepărtați scamele din compartimentul schimbătorului de căldură. Puteți utiliza un aspirator.

9.4 Curățarea tamburului

Curățați tamburul cu o lavetă umedă. Utilizați numai detergenți neutri. Nu folosiți produse abrazive, bureți abrazivi sau solvenți. Uscați tamburul cu o lavetă moale.

9.5 Curățarea externă

Curățați aparatul cu o lavetă umedă. Utilizați numai detergenți neutri. Nu folosiți produse abrazive, bureți abrazivi sau solvenți.

Uscați aparatul cu o lavetă moale.

9.6 Curățarea fanțelor pentru fluxul de aer

Utilizați un aspirator pentru a scoate scamele din fanțele pentru fluxul de aer.

10. DEPANAREA

10.1

Problemă	Soluție posibilă
Nu puteți activa aparatul.	Verificați dacă ștecherul este introdus în priză.
	Verificați dacă există o siguranță arsă în tabloul de siguranțe.

Problemă	Soluție posibilă
Programul nu pornește.	Apăsați Start/Pause (Start/Pauză) . Verificați dacă ușa aparatului este închisă.
Ușa aparatului nu se închide.	Asigurați-vă că filtrul este instalat corect. Verificați dacă rufele au rămas prinse între ușa aparatului și garnitura de cauciuc.
Aparatul se oprește pe durata funcționării.	Verificați dacă recipientul pentru apă este gol. Apăsați Start/Pause (Start/Pauză) pentru a porni din nou programul.
Afișajul indică o durată mare a programului. ¹⁾	Verificați dacă greutatea rufelor este adecvată cu durata programului. Verificați dacă filtrul este curat. Rufele sunt prea ude. Centrifugați rufele din nou în mașina de spălat rufe. Verificați dacă temperatura camerei nu este prea ridicată.
Afișajul indică o durată mică a programului.	Setați programul Time Drying (Timp de uscare) sau Extra Dry (Foarte uscat).
Afișajul indică Err .	Dacă doriți să setați un program nou, dezactivați și activați aparatul. Verificați dacă opțiunile sunt adecvate programului.
Afișajul indică E51	Dezactivați și activați aparatul. Porniți un program nou. Dacă problema apare din nou, contactați centrul de service.

¹⁾ După maxim 5 ore, programul se termină automat

10.2 Dacă rezultatele uscării sunt nesatisfăcătoare

- Programul setat nu a fost corect.
- Filtrul este înfundat.
- Condensatorul este înfundat.
- Au fost prea multe rufe în aparat.
- Tamburul este murdar.
- Setare incorectă a senzorului de conductivitate.
- Fantele pentru fluxul de aer sunt înfundate.

11. DATE TEHNICE

Dimensiuni (mm)	Lățime / Înălțime / Adâncime	600 / 850 – 865 / 600
Adâncime max. (cu ușa aparatului deschisă)		1090 mm
Lățime max. (cu ușa aparatului deschisă)		950 mm

Conexiunea la rețeaua electrică	Tensiune	230 V
	Frecvența	50 Hz
	Siguranța fuzibilă	5 A
	Putere totală consumată	950 W
Volumul tamburului		118 l
Greutatea aparatului		50 kg
Rufe: greutate max.		8 kg
Tip de utilizare		Casnică
Temperatura mediului ambiant	Min.	5 °C
	Max.	35 °C
Consumul de energie ¹⁾	kWh/ciclu	2,65 kWh
Consumul anual de energie ²⁾		308 kWh
Clasa de eficiență energetică		A+
Consum de curent	Modul inactiv	0,44 W
	Modul Oprit	0,44 W

¹⁾ Cu referință la EN 61121. 8 kg de bumbac centrifugat la 1000 rpm.

²⁾ Consumul anual de energie în kWh, bazat pe 160 de cicluri de uscare al programului standard de bumbac la încărcare completă sau parțială și consumul modurilor economice. Consumul efectiv de energie per ciclu va depinde de modul de utilizare al aparatului (REGLEMENTAREA (UE) Nr. 392/2012).

12. PROTEJAREA MEDIULUI ÎNCONJURĂTOR

Reciclați materialele marcate cu simbolul .

Pentru a recicla ambalajele, acestea trebuie puse în containerele corespunzătoare. Ajutați la protejarea mediului și a sănătății umane și la reciclarea deșeurilor din aparatele electrice

și electrocasnice. Nu aruncați aparatele marcate cu acest simbol  împreună cu deșeurile menajere. Returnați produsul la centrul local de reciclare sau contactați administrația orașului dvs.

VSEBINA

1. VARNOSTNA NAVODILA	31
2. OPIS IZDELKA	33
3. UPRAVLJALNA PLOŠČA	33
4. RAZPREDELNICA PROGRAMOV	34
5. FUNKCIJE	35
6. NASTAVITVE	36
7. VSAKODNEVNA UPORABA	37
8. NAMIGI IN NASVETI	38
9. VZDRŽEVANJE IN ČIŠČENJE	39
10. ODPRAVLJANJE TEŽAV	41
11. TEHNIČNI PODATKI	42

MISLIMO NA VAS

Zahvaljujemo se vam za nakup Electroluxove naprave. Izbrali ste izdelek, ki vključuje desetletja profesionalnih izkušenj in izboljšav. Inovativen in eleganten je bil zasnovan z mislijo na vas. Kadarkoli ga boste uporabili, ste lahko prepričani v zagotovitev odličnih rezultatov.

Dobrodošli pri Electroluxu.

Obiščite našo spletno stran za:



nasvete glede uporabe, brošure, odpravljanje motenj, servisne informacije:
www.electrolux.com



registrirajte vaš izdelek za boljši servis:
www.RegisterElectrolux.com



kupite dodatke, potrošni material in originalne nadomestne dele za vaš aparat:
www.electrolux.com/shop

POMOČ STRANKAM IN SERVIS

Priporočamo uporabo originalnih nadomestnih delov.

Ko kličete servis, imejte pri roki naslednje podatke.

Podatke najdete na ploščici s tehničnimi podatki. Model, PNC, serijska številka.



Opozorilo / Pozor - varnostne informacije.



Splošne informacije in nasveti



Okoljske informacije

Pridržujemo si pravico do sprememb.

1. VARNOSTNA NAVODILA

Pred namestitvijo in uporabo naprave natančno preberite priložena navodila. Proizvajalec ni odgovoren za poškodbe in škodo, nastalo zaradi napačne namestitve in uporabe. Navodila shranite skupaj z napravo za poznejšo uporabo.

1.1 Varnost otrok in ranljivih oseb



OPOZORILO!

Nevarnost zadušitve, poškodbe ali trajne telesne okvare.

- To napravo lahko uporabljajo otroci od osmega leta naprej ter osebe z zmanjšanimi telesnimi, čutnimi ali razumskimi sposobnostmi ali s pomanjkanjem izkušenj ter znanja le pod nadzorom ali če so od osebe, ki je odgovorna za njihovo varnost, dobili ustrežna navodila glede varne uporabe naprave.
- Preprečite, da bi se otroci igrali z napravo.
- Vse dele embalaže hranite zunaj dosega otrok.
- Vsa pralna sredstva hranite zunaj dosega otrok.
- Ko so vrata naprave odprta, poskrbite, da bodo otroci in hišni ljubljenci dovolj oddaljeni od naprave.
- Čiščenja in uporabniškega vzdrževanja ne smejo izvajati otroci brez nadzora.

1.2 Namestitev

- Odstranite vso embalažo.
- Ne nameščajte ali uporabljajte poškodovane naprave.
- Upoštevajte navodila za namestitev, priložena napravi.
- Poskrbite, da bodo tla, kamor postavljate napravo, ravna, stabilna, odporna na toploto in čista.
- Naprave ne nameščajte ali uporabljajte na mestu, kjer lahko temperatura pade pod 5 °C ali naraste nad 35 °C.
- Naprave ne nameščajte za vrati (običajnimi ali drsnimi) s tečaji na nasprotni strani, kjer je onemogočeno popolno odpiranje vrat naprave.
- Pri premikanju naprave bodite previdni, ker je težka. Vedno nosite zaščitne rokavice.
- Napravo vedno premikajte pokonci.

- Naprava mora biti s hrbtno stranjo postavljena ob steno.
- Poskrbite za kroženje zraka med napravo in tlemi.
- Prepričajte se, da preproge ne ovirajo prezračevalnih odprtín na dnu naprave (če obstajajo).
- Izhodni zrak ne sme biti izločen v vod, ki je namenjen odvajanju dima iz naprav na plin ali drugo gorivo. (če obstaja)
- Če sušilni stroj postavite na pralni stroj, pri tem uporabite komplet za namestitev na pralni stroj Komplet za namestitev na pralni stroj, ki je na voljo pri pooblaščenem prodajalcu, lahko uporabite le z napravami, navedenimi v navodilih, priloženih dodatni opremi. Pred nameščanjem jih pozorno preberite (glejte list z navodili za nameščanje).
- V prostoru, kjer je postavljen stroj, naj bo zagotovljeno dobro prezračevanje, da preprečite prihod plinov v prostor. Pri tem so mišljeni plini, ki nastanejo pri zgorevanju goriv, vključno z odprtim ognjem.
- Napravo lahko postavite kot prostostoječo enoto ali pod kuhinjski pult s pravim razmakom (glejte list z navodili za nameščanje).
- Ko napravo postavite na mesto, kjer bo trajno delovala, z vodno tehnicno preverite, ali je povsem poravnana. V nasprotnem primeru jo uravnajte z nastavljanjem nog.

Priključitev na električno napetost



OPOZORILO!

Nevarnost požara in električnega udara.

- Naprava mora biti ozemljena.
- Preverite, ali so električni podatki na ploščici za tehnične navedbe skladni z električno napeljavo. Če niso, se posvetujte z električarjem.
- Vedno uporabite pravilno nameščeno varnostno vtičnico.
- Ne uporabljajte razdelilnikov in podaljškov.
- Pazite, da ne poškodujete vtiča in kabela. Če je treba napajalni kabel naprave zamenjati, mora to storiti servisni center.
- Vtič vtaknite v vtičnico šele ob koncu nameščanja. Poskrbite, da bo vtič dosegljiv tudi po namestitvi.
- Ne vlecite za električni priključni kabel, če želite izključiti napravo. Vedno povlecite za vtič.

- Priključnega kabla ali vtiča se ne dotikajte z mokrimi rokami.
- Naprava je izdelana v skladu z direktivami EGS.

1.3 Uporaba



OPOZORILO!

Nevarnost požara, eksplozije, električnega udara ali poškodbe naprave.

- To napravo uporabljajte samo v gospodinjstvu.
- Ne spreminjajte specifikacij te naprave.
- Zadnja faza sušenja poteka brez gretja (faza ohlajanja), da se perilo ne poškoduje.
Če napravo izklopite pred koncem sušenja, takoj odstranite in razprostitute vsa oblačila, da se toplota lahko porazgubi.
- Če uporabljate mehčalec perila ali podobne izdelke, upoštevajte navodila na embalaži.
- Naprava naj ne deluje brez filtra. Filter za vlakna očistite pred ali po vsaki uporabi.
- Obrišite vlakna, ki so se nabrala v notranjosti naprave.
- Ne sušite poškodovanega perila, ki vsebuje polnilo.
- Ne sušite izdelkov iz penaste gume (lateks), kap za tuširanje, impregniranih tkanin, gumiranih izdelkov in oblačil ali blazin, napolnjenih s penasto gumo.
- Pred sušenjem perila, ki je bilo v stiku s snovmi, kot so jedilno olje, aceton, alkohol, bencin, kerozin, odstranjevalec madežev, terpentin, vosek in odstranjevalec voskov, jih operite v vroči vodi z dodatno količino pralnega sredstva.
- V napravi ne sušite oblačil, če so bile za čiščenje uporabljene industrijske kemikalije.
- Prepričajte se, da v žepih oblačil niste pozabili vžigalnikov ali vžigalic.
- Sušite le perilo, ki je primerno za sušenje v sušilnem stroju. Upoštevajte navodila na etiketah za nego perila.
- V napravi ne sušite neopranega perila.
- Če ste perilo oprali z odstranjevalcem madežev, pred vklopom sušilnega stroja zaženite dodatno izpiranje.

- Ne pijte ali pripravljajte hrane s kondenzirano/destilirano vodo. Lahko povzroči zdravstvene težave ljudi in živali.
- Ne sedajte ali stopajte na odprta vrata.
- Upoštevajte največjo količino perila 8 kg (glejte poglavje »Razpredelnica programov«).
- V sušilnem stroju ne sušite oblačil, ki so tako mokra, da od njih še kaplja.

1.4 Nega in čiščenje



OPOZORILO!

Nevarnost telesnih poškodb ali poškodb naprave.

- Pred vzdrževanjem izklopite napravo in iztaknite vtič iz vtičnice.
- Za čiščenje naprave ne uporabljajte vodnega pršca in pare.
- Napravo očistite z vlažno mehko krpo. Uporabljajte samo nevtralne detergente. Za čiščenje ne uporabljajte abrazivnih čistil, grobih gob, topil ali kovinskih predmetov.

1.5 Odstranjevanje



OPOZORILO!

Nevarnost poškodbe ali zadušitve.

- Napravo izključite iz napajanja.
- Odrežite električni priključni kabel in ga zavrzite.
- Odstranite zapah in na ta način preprečite, da bi se otroci in živali zaprli v napravo.

Kompresor



OPOZORILO!

Obstaja nevarnost poškodbe naprave.

- Kompresor in njegov sistem v sušilnem stroju sta napolnjena s posebnim sredstvom, ki ne vsebuje klorofluorogljikovodikov. Ta sistem mora tesniti. Zaradi poškodb sistema, lahko pride do iztekanja.

2. OPIS IZDELKA

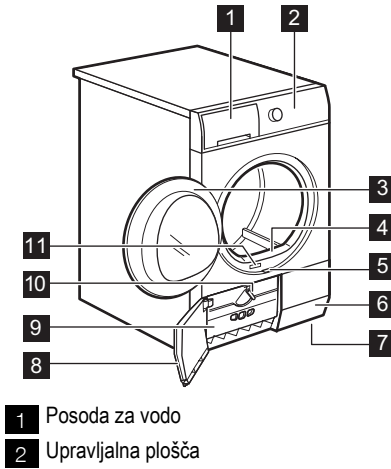

- 3 Vrata stroja
- 4 Glavni filter
- 5 Gumb za odpiranje vrat kondenzatorja
- 6 Reže za pretok zraka
- 7 Nastavljivi nogi
- 8 Vrata kondenzatorja
- 9 Pokrov kondenzatorja
- 10 Gumb za zaklep pokrova kondenzatorja
- 11 Ploščica za tehnične navedbe



Vrata stroja lahko uporabnik pritrdi na nasprotno stran. To lahko olajša vstavljanje in odstranjevanje perila ali namestitvev stroja v primeru prostorske omejitve (glejte dodaten priložen list).

3. UPRAVLJALNA PLOŠČA

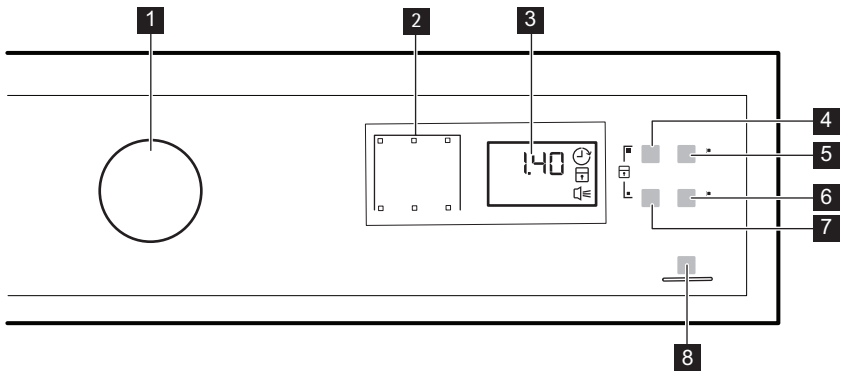

- 1 Gumb za izbiro programa in stikalo za IZ-KLOP (i)
- 2 Indikatorji
- 3 Prikazovalnik
- 4 Polje na dotik (Time) (Čas)
- 5 Polje na dotik (Delay) (Zamik vklopa)
- 6 Polje na dotik (Buzzer) (Zvočni signal)
- 7 Polje na dotik (Anticrease) (Brez mečkajanja)

- 8 Polje na dotik (Start/Pause) (Začetek/Prekinitev)



S prstom se dotaknite polj na dotik na predelu s simbolom ali imenom funkcije. Pri upravljanju upravljalne plošče ne nosite rokavic. Upravljalna plošča mora biti vedno čista in suha.

Indikatorji	Opis
☺☺☺	Faza sušenja.
☺	Faza hlajenja.
☺	Faza zaščite proti mečkanju.
⇒	Kondenzator.
☺	Posoda za vodo.
☺	Filter.
☺	Zamik vklopa.
☺	Varovalo za otroke.
☺	Zvočni signali.
2.00	Trajanje programa.
10'-2.00	Trajanje časovnega sušenja.
30'-20h	Trajanje zamika vklopa.

4. RAZPREDELNICA PROGRAMOV

Programi	Vrsta perila / Količina perila (največ) ¹⁾ / Oznaka perila
Cotton (Bombaž)	
☺☺☺ Extra Dry (Zelo suho)	Stopnja sušenja: zelo suho. / 8kg / ☺☺
☺☺ Strong Dry (Močno suho)	Stopnja sušenja: močno suho. / 8kg / ☺☺
☺☺ Cupboard Dry (Suho za v omaro) ²⁾	Stopnja sušenja: suho za v omaro. / 8kg / ☺☺
☺☺ Iron Dry (Lažje likanje) ²⁾	Stopnja sušenja: primerno za likanje. / 8kg / ☺☺
Synthetic (Sintetika)	
☺☺☺ Extra Dry (Zelo suho)	Stopnja sušenja: zelo suho./ 3,5 kg / ☺☺☺
☺☺☺ Cupboard Dry (Suho za v omaro) ²⁾	Stopnja sušenja: suho za v omaro. / 3,5 kg / ☺☺☺
☺☺☺ Iron Dry (Lažje likanje)	Stopnja sušenja: primerno za likanje. / 3,5 kg / ☺☺☺
☺☺ Sports (Šport)	Športna oblačila, tanke in lahke tkanine, perilo iz mikrofibre, poliestra, ki ga ni treba likati. / 2 kg / ☺☺☺

Programi	Vrsta perila / Količina perila (največ) ¹⁾ / Oznaka perila
 Time Drying (Časovno sušenje)	S tem programom lahko uporabite funkcijo Time (Čas) in nastavite trajanje programa. / 8 kg /   
 Refresh (Osvežitev)	Osveževanje shranjenega perila. / 1 kg
 Wool Refresh (Osveževanje volne)	Osveževanje volnenih oblačil. Volnena oblačila postanejo mehka in voljna. Perilo vzemite iz sušilnega stroja takoj po končanem programu. / 1 kg
 Delicates (Občutljivo)	Občutljivo perilo. / 3 kg /   
 Duvet (Prešita Odeja)	Za sušenje ene ali dveh prešitih odev in blazin (s perjem, puhom ali sintetičnim polnilom). / 3 kg /   
 Easy Iron (Enostavno likanje)	Mešano perilo, ki potrebuje zelo malo likanja. Rezultati sušenja se lahko razlikujejo od ene vrste tkanine do druge. Oblačila stresite, preden jih daste v napravo. Ko se program zaključi, takoj odstranite perilo in ga obesite na obešalnik. / 1 kg (ali 5 srajc) /   

¹⁾ Največja teža velja za suho perilo.

²⁾ **Le za preizkuševalne inštitute:** Standardni programi za preizkuse so navedeni v dokumentu EN 61121.

5. FUNKCIJE

5.1 Time (Čas)

Ta funkcija velja le za program Time Drying (Časovno sušenje). Nastavite lahko trajanje programa, od najmanj 10 minut do največ 2 uri. Nastavitev trajanja je povezana s količino perila v napravi.

Priporočamo, da nastavite kratko trajanje za majhne količine perila ali le za en kos.

5.2 Antcrease (Brez mečkanja)

Za 60 minut podaljša standardno fazo proti mečkanju (30 minut) ob koncu sušenja. Ta funkcija preprečuje mečkanje perila. Perilo lahko vzamete iz stroja med fazo proti mečkanju.

5.3 Buzzer (Zvočni signal)







Ko je funkcija zvočnega signala vklopljena, lahko zvočni signal zaslišite ob:















- koncu programa,
- začetku in koncu faze za zaščito proti mečkanju,
- prekinitvi programa.

Funkcija zvočnega signala je tovarniško (privzeta nastavitev) vedno vklopljena. To funkcijo lahko uporabite za vklop ali izklop zvoka.



Funkcijo Buzzer (Zvočni signal) lahko vklopite pri vseh programih.





Programi ¹⁾			
Cotton (Bombaž)			
 Extra Dry (Zelo suho)		•	•
 Strong Dry (Izredno suho)		•	•
 Cupboard Dry (Suho za v omaro)		•	•

Programi ¹⁾			
 Iron Dry (Lažje likanje)		•	•
Synthetic (Sintetika)			
 Extra Dry (Zelo suho)		•	•
 Cupboard Dry (Suho za v omaro) ²⁾		•	•
 Iron Dry (Lažje likanje)		•	•
 Sports (Šport)		•	•
 Time Drying (Časovno sušenje)	•	•	•
 Refresh (Osvežitev)			•
 Wool Refresh (Osveževanje volne)			•
 Delicates (Občutljivo)		•	•
 Duvets (Prešita Odeja)		•	•
 Easy Iron (Enostavno likanje)		•	•

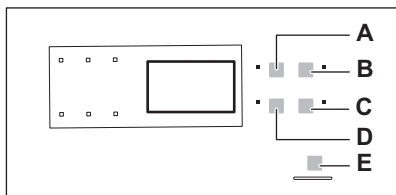
¹⁾ Skupaj s programom lahko nastavite eno ali več funkcij. Za njihov vklop ali izklop pritisnite ustrezno polje na dotik.

6. NASTAVITVE



- A) Polje na dotik  Time (Čas)
- B) Polje na dotik  Delay (Zamik vklopa)
- C) Polje na dotik  Buzzer (Zvočni signal)
- D) Polje na dotik  Anticrease (Brez mečkarnja)
- E) Polje na dotik  Start/Pause (Začetek/Prekinitev)

6.1 Funkcija Varovalo za otroke

Ta funkcija otrokom prepreči, da bi se igrali z napravo med izvajanjem programa. Gumb za izbiro programa in polja na dotik so zaklenjeni. Odklenjeno je le stikalo za IZKLOP .

Vklop funkcije varovala za otroke



1. Poljuben program nastavite z gumbom za izbiro programa.
2. Hkrati pritisnite in držite polji na dotik (A) in (D), dokler ne zasveti indikator varovala za otroke.
 - Funkcijo varovala za otroke lahko izklopite med izvajanjem programa. Pritisnite in držite isti polji na dotik, dokler indikator varovala za otroke ne ugasne.

6.2 Trdota vode in prevodnost

Trdota vode je različna na različnih lokacijah. Trdota vode vpliva na prevodnost vode in tipalo prevodnosti naprave. Če poznate vrednost prevodnosti vode, lahko nastavite tipalo za boljše rezultate sušenja.

Nastavitev tipala prevodnosti

1. Poljuben program nastavite z gumbom za izbiro programa.
2. Hkrati pritisnite in držite polji na dotik (A) in (B), dokler ne zasveti eden izmed naslednjih indikatorjev:

-  (nizka <math>< 300 \mu\text{S/cm}</math>)
-  (srednja 300-600 $\mu\text{S/cm}$)
-  (visoka >600 $\mu\text{S/cm}$)

3. Pritisnite polje na dotik (E), dokler ne zasveti indikator prave ravni.
4. Za potrditev nastavitve hkrati pritisnite in približno dve sekundi držite polji na dotik (A) in (B).

7. VSAKODNEVNA UPORABA



Pred prvo uporabo naprave naredite nekaj od naslednjega:

- Boben sušilnega stroja očistite z vlažno krpo.
- Zaženite kratek program (npr. 30 minut) z vlažnim perilom.



Na začetku sušenja (3-5 min.) lahko pride do rahlega povečanja stopnje glasnosti. To je zaradi zagona kompresorja, kar je značilno za naprave, ki jih poganja kompresor, kot so: hladilniki, zamrzovalniki.



2. Tipko za zamik vklopa pritisnite toliko časa, dokler se na prikazovalniku ne prikaže čas zamika, ki ga želite nastaviti.
 - Vklon programa lahko zamaknete od najmanj 30 minut do največ 20 ur.
3. Pritisnite polje na dotik Start/Pause (Začetek/Prekinitev), odštevanje se začne. Na prikazovalniku se prikaže odštevanje časa zamika vklopa.
 - Po koncu odštevanja se program zažene.

7.3 Sprememba programa

1. Gumb za izbiro programa obrnite v položaj za IZKLOP .
2. Nastavite program.

7.4 Ob koncu programa

Ko se program zaključi:

- Se v presledkih oglašča zvočni signal.
- Indikator  utripa.
- Zasveti indikator .
- Sveti indikator Start/Pause (Začetek/Prekinitev).

Naprava še približno 30 minut deluje s fazo za zaščito proti mečkanju.

Faza za zaščito proti mečkanju odpravi gube s perila.

Perilo lahko odstranite pred zaključkom faze za zaščito proti mečkanju. Za boljše rezultate priporočamo, da perilo odstranite, ko je faza skoraj zaključena ali zaključena.

Ko je faza za zaščito proti mečkanju zaključena:

- Indikator  sveti, a ne utripa.

7.1 Začetek programa brez zamika vklopa

1. Pripravite perilo in napolnite napravo.
2. Nastavite pravi program in funkcije, ki ustrezajo perilu.
 - Prikazovalnik prikazuje trajanje programa.
3. Pritisnite polje na dotik Start/Pause (Začetek/Prekinitev), program se zažene.





PREVIDNOST!

Pazite, da se med zapiranjem vrat perilo ne ujame med vrata naprave in tesnilo vrat.

7.2 Začetek programa z zamikom vklopa

1. Nastavite pravi program in funkcije, ki ustrezajo perilu.

- Indikator  ugasne.
 - Indikator Start/Pause (Začetek/Prekinitev) ugasne.
1. Gumb za izbiro programa obrnite v položaj za IZKLOP .
 2. Odprite vrata naprave.
 3. Iz stroja odstranite perilo.
 4. Zaprite vrata naprave.



Po zaključku programa vedno očistite filter in izpraznite posodo za vodo.

7.5 Funkcija samodejnega STANJA PRIPRAVLJENOSTI





Za zmanjšanje porabe energije ta funkcija samodejno izklopi napravo:

- Po petih minutah, če ne zaženete programa.
- Pet minut od konca programa.

8. NAMIGI IN NASVETI

8.1 Priprava perila

- Zapnite zadrge.
 - Zaprite zadrge ali gumbе na posteljnih pregrijalnih.
 - Ne puščajte razvezanih trakov ali vrvic (npr. na predpasnikih). Pred začetkom programa jih zavežite.
 - Odstranite vse predmete iz žepov.
 - Če ima oblačilo notranjo plast iz bombaža, ga obrnite z notranjo stranjo navzven. Bombažna plast naj bo vedno zunaj.
- Priporočamo, da nastavite pravi program, ki je primeren za vrsto perila v napravi.
 - Ne mešajte temnega in svetlega perila. Temno perilo lahko pušča barvo.
 - Da se oblačila ne bi skrčila, uporabite ustrezen program za bombažni jersey ter pletenine.
 - Poskrbite, da perila ne bo več od največje dovoljene količine, navedene v razpredelnici programov.
 - Sušite le perilo, ki je primerno za sušenje v sušilnem stroju. Glejte etikete za nego perila.

Oznaka	Opis
	Perilo, ki je primerno za sušenje v sušilnem stroju.
	Perilo, ki je primerno za sušenje v sušilnem stroju. Nastavite program s standardno temperaturo.
	Perilo, ki je primerno za sušenje v sušilnem stroju. Nastavite program z nizko temperaturo.
	Perilo, ki ni primerno za sušenje v sušilnem stroju.

9. VZDRŽEVANJE IN ČIŠČENJE

9.1 Čiščenje filtra

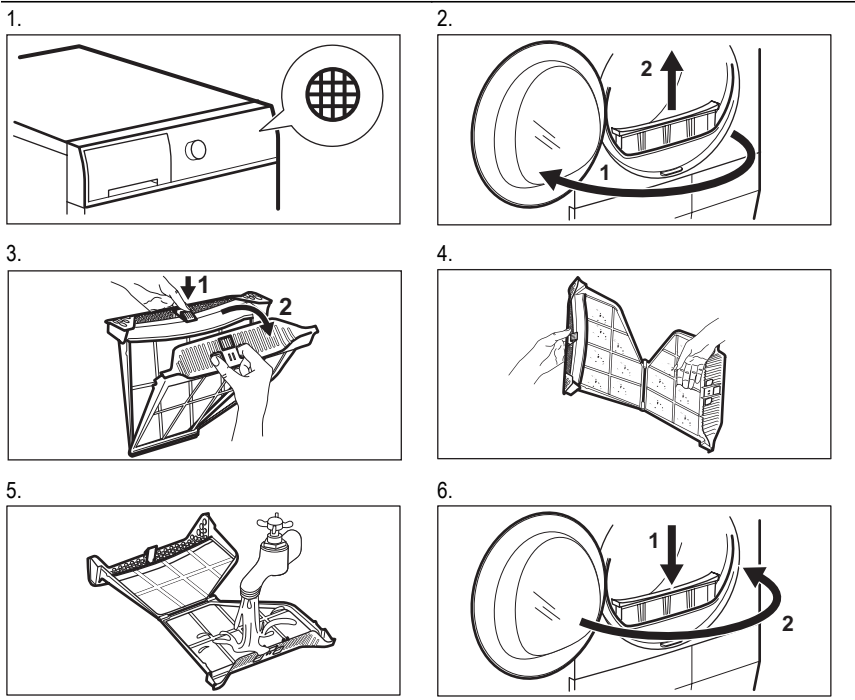

9.2 Praznjenje posode za vodo

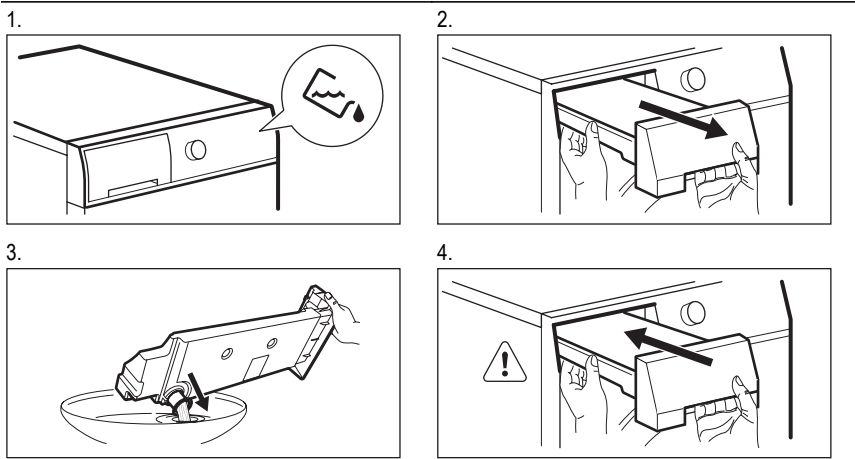



Vodo iz posode za vodo lahko uporabite namesto destilirane vode (npr. za likanje s paro). Pred uporabo vode odstranite ostanke umazanije s filtrom.

9.3 Čiščenje kondenzatorja



Pogostost čiščenja filtrov je povezana z vrsto in količino perila. Če sušite največjo količino perila, očistite filtre po vsakem tretjem ciklu.

1.

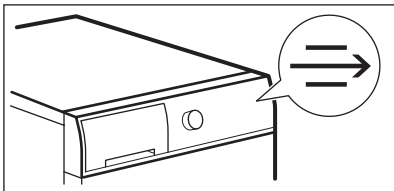

2.

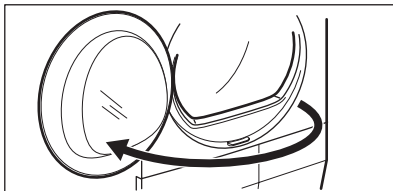

3.

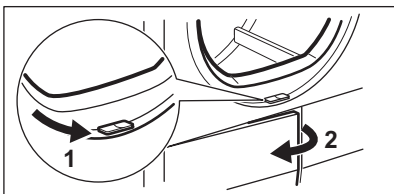

4.

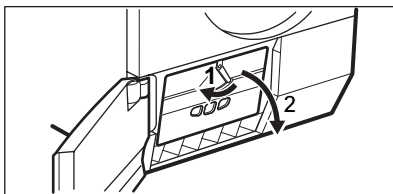

5.

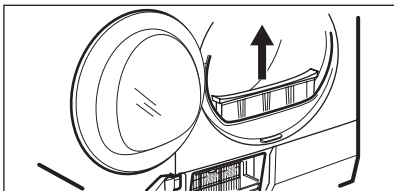

6.

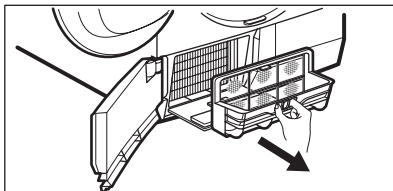

7.

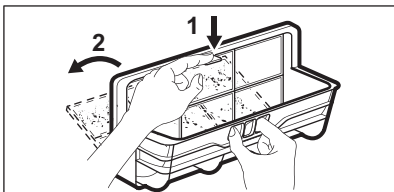

8.

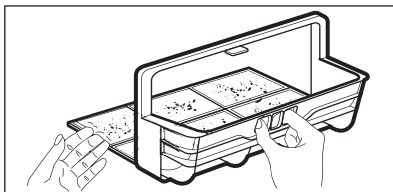

9.

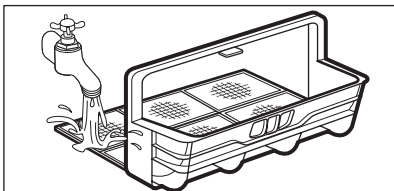

10.

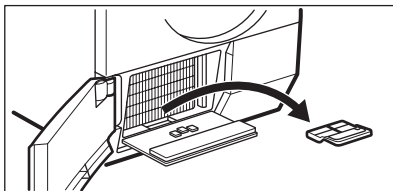

11.

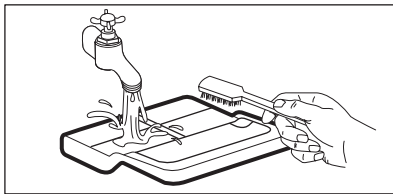
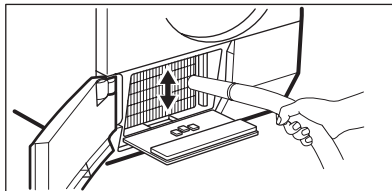
12¹⁾

13.

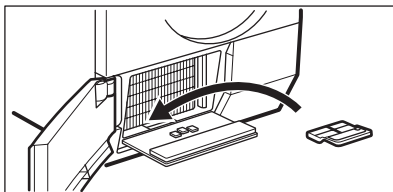

14.

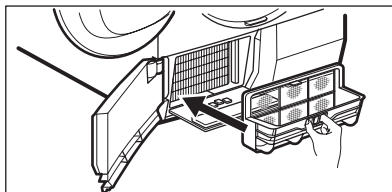

15.

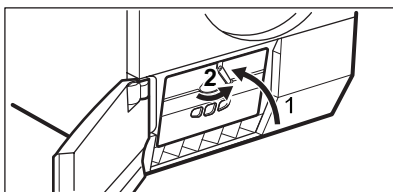

16.

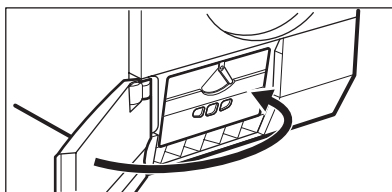

¹⁾ Po potrebi enkrat na pol leta odstranite vlakna iz predelka kondenzatorja. Lahko uporabite sesalnik.

9.4 Čiščenje bobna

Boben očistite z vlažno krpo. Uporabljajte samo nevtralna pralna sredstva. Za čiščenje ne uporabljajte abrazivnih čistil, grobih gobic ali topil. Boben posušite z mehko krpo.

uporabljajte abrazivnih čistil, grobih gobic ali topil.

Napravo posušite z mehko krpo.

9.5 Čiščenje zunanjih površin

Napravo očistite z vlažno krpo. Uporabljajte samo nevtralna pralna sredstva. Za čiščenje ne

9.6 Čiščenje rež za pretok zraka

Za odstranitev kosmov iz rež za pretok zraka uporabite sesalnik.

10. ODPRAVLJANJE TEŽAV

10.1

Težava	Možna rešitev
Naprave ne morete vklopiti.	Poskrbite, da bo vtič vtaknjen v vtičnico.
	Prepričajte se, da v omarici z varovalkami ni poškodovane varovalke.
Program se ne zažene.	Pritisnite Start/Pause (Začetek/Prekinitev) .

Težava	Možna rešitev
	Prepričajte se, da so vrata naprave zaprta.
Vrata naprave se ne zaprejo.	Preverite, ali je filter pravilno nameščen.
	Pazite, da se perilo ne ujame med vrata naprave in tesnilo vrat.
Naprava se med delovanjem ustavi.	Preverite, ali je posoda za vodo prazna. Pritisnite Start/Pause (Začetek/Prekinitvev) za ponoven zagon programa.
Prikazovalnik prikazuje dolgo trajanje programa. ¹⁾	Poskrbite, da bo teža perila primerna za trajanje programa.
	Poskrbite, da bo filter čist.
	Perilo je premokro. Perilo ponovno ožemite v pralnem stroju.
	Sobna temperatura ne sme biti previsoka.
Prikazovalnik prikazuje kratko trajanje programa.	Nastavite program Time Drying (Časovno sušenje)Extra Dry (Zelo suho) ali .
Na prikazovalniku se prikaže Err .	Če želite nastaviti nov program, izklopite in vklopite napravo.
	Preverite, ali so funkcije primerne za program.
Na prikazovalniku se prikaže E51)	Izklopite in vklopite napravo. Zaženite nov program. Če se težava ponovi, se obrnite na servis.

¹⁾ Po največ petih urah se program samodejno konča

10.2 Če rezultati sušenja niso zadovoljivi

- Nastavljen program ni bil pravi.
- Filter je zamašen.
- Kondenzator je zamašen.

- V napravi je bilo preveč perila.
- Boben je umazan.
- Napačna nastavitvev tipala prevodnosti.
- Reže za pretok zraka so zamašene.

11. TEHNIČNI PODATKI

Dimenzije (mm)	Širina / višina / globina	600 / 850 – 865 / 600
Največja globina (ob odprtih vratih naprave)		1090 mm
Največja širina (ob odprtih vratih naprave)		950 mm
Priključitev na električno napetost	Napetost	230 V
	Frekvenca	50 Hz
	Varovalka	5 A
	Skupna moč	950 W

Prostornina bobna		118 l
Teža naprave		50 kg
Perilo: največja količina perila		8 kg
Vrsta uporabe		V gospodinjstvu
Temperatura okolja	Najmanj	5 °C
	Največ	35 °C
Poraba energije ¹⁾	kWh/program	2,65 kWh
Letna poraba energije ²⁾		308 kWh
Razred energijske učinkovitosti		A+
Poraba energije	Vklopljen	0,44 W
	Izklopljen	0,44 W

¹⁾ Glede na standard EN 61121. 8 kg bombaža, ožetega pri 1000 vrt./min.

²⁾ Poraba energije na leto v kWh na podlagi 160 ciklov sušenja s standardnim programom za bombaž ob napolnjeni in delno napolnjeni napravi ter poraba načinov z nizko močjo. Dejanska poraba energije na cikel je odvisna od načina uporabe naprave (UREDBA (EU) št. 392/2012).

12. SKRB ZA VARSTVO OKOLJA

Reciklirajte materiale, ki jih označuje simbol .

Embalažo odložite v ustrezne zabojnike za reciklažo.

Pomagajte zaščititi okolje in zdravje ljudi ter reciklirati odpadke električnih in elektronskih

naprav. Naprav, označenih s simbolom , ne odstranjujte z gospodinjstvi odpadki. Izdelek vrnite na krajevno zbirališče za recikliranje ali se obrnite na občinski urad.

