

HU **Használati útmutató**
Szárítógép

PL **Instrukcja obsługi**
Suszarka

2

LAVATHERM 97689IH3

30

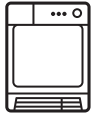

TARTALOM

| | |
|---|----|
| 1. BIZTONSÁGI INFORMÁCIÓK..... | 3 |
| 2. BIZTONSÁGI UTASÍTÁSOK..... | 5 |
| 3. TERMÉKLEÍRÁS..... | 7 |
| 4. TARTOZÉKOK..... | 8 |
| 5. KEZELŐPANEL..... | 10 |
| 6. PROGRAMTÁBLÁZAT..... | 12 |
| 7. KIEGÉSZÍTŐ FUNKCIÓK..... | 16 |
| 8. AZ ELSŐ HASZNÁLAT ELŐTT..... | 18 |
| 9. NAPI HASZNÁLAT..... | 18 |
| 10. HASZNOS TANÁCSOK ÉS JAVASLATOK..... | 21 |
| 11. ÁPOLÁS ÉS TISZTÍTÁS..... | 22 |
| 12. HIBAEHÁRÍTÁS..... | 25 |
| 13. MŰSZAKI ADATOK..... | 27 |
| 14. ÜZEMBE HELYEZÉS..... | 28 |

AZ ÖN ELÉGEDETTSÉGE ÉRDEKÉBEN

Köszönjük, hogy megvásárolta ezt az AEG készüléket. Termékünk készítésekor egy olyan berendezést kívántunk létrehozni az Ön számára, amely kifogástalan teljesítményt nyújt hosszú éveken keresztül, köszönhetően az alkalmazott innovatív technológiáknak, amelyek az életét jelentősen megkönnyítik – és amelyeket más készülékeken nem talál meg. Kérjük, szánjon néhány percet az útmutató végigolvasására, hogy a maximumot hozhassa ki készülékéből.

Látogassa meg a weboldalunkat:



Kezelési tanácsok, kiadványok, hibaelhárító, szerviz információk:
www.aeg.com



További előnyökért regisztrálja készülékét:
www.registreaeg.com



Kiegészítők, segédanyagok és eredeti alkatrészek vásárlása a készülékhez:
www.aeg.com/shop

VÁSÁRLÓI TÁMOGATÁS ÉS SZERVIZ

Kizárólag eredeti alkatrészek használatát javasoljuk.

Ha készülékével a szervizhez fordul, legyenek kéznél az alábbi adatok: Típus, termékszám, sorozatszám.

Ezek az információk az adattáblán olvashatók.



Figyelmeztetés - Biztonsági információk



Általános információk és hasznos tanácsok



Környezetvédelmi információk

A változtatások jogát fenntartjuk.

1. BIZTONSÁGI INFORMÁCIÓK

Az üzembe helyezés és használat előtt gondosan olvassa el a mellékelt útmutatót. A nem megfelelő üzembe helyezés vagy használat által okozott károkért nem vállal felelősséget a gyártó. További tájékozódás érdekében tartsa elérhető helyen az útmutatót.



- Olvassa el a mellékelt utasításokat.

1.1 Gyermekek és fogyatékkal élő személyek biztonsága



VIGYÁZAT!

Fulladás, sérülés vagy tartós rokkantság kockázata.

- A készüléket a gyermekek (csak 8 évnél idősebb) és csökkent fizikai, értelmi vagy mentális képességű, illetve megfelelő tapasztalatok és ismeretek híján lévő személyek csak felügyelettel, vagy a készülék biztonságos használatára vonatkozó megfelelő tájékoztatás esetén használhatják.
- Ne hagyja, hogy gyermekek játsszanak a készülékkel.
- 3 évesnél fiatalabb gyermekek kizárólag folyamatos felügyelet mellett tartózkodhatnak a készülék közelében.
- Minden csomagolóanyagot tartson távol a gyermekektől.
- Minden mosószert tartson távol a gyermekektől.
- A gyermekeket és kedvenc háziállatokat tartsa távol a készüléktől, amikor az ajtaja nyitva van.
- Ha rendelkezik gyermekbiztonsági zárral a készülék, akkor célszerű azt bekapcsolni.
- Gyermekek felügyelet nélkül nem végezhetnek tisztítási vagy karbantartási tevékenységet.

1.2 Általános biztonság

- Ne változtassa meg a készülék műszaki jellemzőit.

- Amennyiben a szárítógépet egy mosógép tetején szeretné elhelyezni, használja az összeépítő készletet. Az összeépítő készlet hivatalos márkakereskedőnél szerezhető be, és kizárólag a tartozékhoz mellékelt útmutatóban felsorolt készülékekhez használható. Üzembe helyezés és használat előtt olvassa el figyelmesen (lásd az üzembe helyezési útmutatót).
- A készülék elhelyezhető szabadon álló módon, vagy a konyhai munkapult alá, ha van elegendő hely (lásd az üzembe helyezési útmutatót).
- A készüléket ne helyezze üzembe zárható ajtó, tolóajtó vagy olyan ajtó mögött, amelynél a készülékkel ellentétes oldalon található a zsanér, és emiatt a készülék ajtaja nem nyitható ki teljesen.
- Ügyeljen arra, hogy a készülék alsó részén levő szellőzőnyílásokat (ha vannak) a készülék alatti szőnyeg ne zárja el.
- Csak az üzembe helyezés befejezése után csatlakoztassa a hálózati csatlakozódugót a hálózati csatlakozóaljzatba. Ügyeljen arra, hogy a hálózati dugasz üzembe helyezés után is könnyen elérhető legyen.
- Gondoskodjon a készüléknek helyt adó helyiség jó szellőzéséről, hogy elkerülje a más tüzelőanyagokat elégető készülékekből (beleértve a nyílt tüzet is) származó gázok visszaáramlását.
- A készülékből kilépő levegőt ne vezesse olyan szellőzőbe, mely gáz vagy egyéb anyag elégetéséből létrejövő füstgáz elvezetésére szolgál. (ha van)
- Ha a hálózati kábel megsérül, azt a gyártónak vagy a márkaszerviznek vagy más hasonlóan képzett személynek kell kicserélnie, nehogy veszélyhelyzet álljon elő.
- Soha ne lépje túl a megengedett legnagyobb töltetet, mely 8 kg tömegű lehet (lásd a „Programtáblázat” című fejezetet).

- Nem szabad olyan ruhadarabot szárítani, melynek tisztításához ipari vegyszereket használtak.
- Törölje le a készülék körül felhalmozódott szöszöket.
- Ne használja a készüléket szűrő nélkül. Minden használat előtt vagy után tisztítsa meg szösszűrőt.
- Ne szárítson mosatlan ruhadarabokat a szárítógépben.
- Az olyan anyagokkal szennyezett ruhadarabokat, mint étolaj, aceton, alkohol, benzin, kerozin, feltárolók, terpentin, viasz és viaszeltávolítók, meleg vízben ki kell mosni extra mennyiségű mosószer használatával, mielőtt szárítógépben szárítaná.
- Olyan darabokat, mint habszivacs, (latexhab) zuhanysapkák, vízálló textíliák, gumírozott ruhadarabok vagy habszivacs darabokkal kitömött párnák, tilos a szárítógépben szárítani.
- A textilöblítőket vagy hasonló készítményeket a textilöblítőkhöz adott utasításoknak megfelelően kell használni.
- Távolítsa el a zsebekből az összes tárgyat, pl. öngyújtót és gyufát.
- Soha ne állítsa le a szárítógépet a szárítási ciklus befejeződése előtt, hacsak nem tudja az összes darabot gyorsan kiszedni és kitergetni, hogy a hő eltávozzon.
- A gépi szárítási ciklus utolsó része fűtés nélkül történik (hűtési ciklus) annak biztosítása érdekében, hogy a ruhadarabok olyan hőmérsékleten maradjanak, amely mellett biztosan nem fognak károsodni.
- Karbantartás előtt kapcsolja ki a készüléket, és húzza ki a hálózati csatlakozódugót a csatlakozóaljzatból.

2. BIZTONSÁGI UTASÍTÁSOK

2.1 Üzembe helyezés

- Távolítsa el az összes csomagolóanyagot
- Ne helyezzen üzembe, és ne is használjon sérült készüléket.
- Tartsa be a készülékhez mellékelt üzembe helyezési útmutatóban foglaltakat.
- Súlyos a készülék, ezért legyen körültekintő a mozgatásakor. Mindig viseljen munkavédelmi kesztyűt.

- Ne helyezze üzembe a készüléket olyan helyen, ahol a hőmérséklet 5 °C alatt vagy 35 °C felett van.
- Ügyeljen arra, hogy a készülék üzemeltetésének helyén a padló vízszintes, sík, stabil, hőálló és tiszta legyen.
- Gondoskodjon arról, hogy keringeni tudjon a levegő a készülék és a padló között.
- A készüléket mindig függőleges helyzetben mozgassa.
- A készülék hátoldalát a falhoz kell állítani.
- A készülék végleges elhelyezési pozíciójában ellenőrizze a felület vízszintesességét vízmértékkel. Ha a felület nem teljesen vízszintes, a lábak emelésével vagy süllyesztésével biztosítsa a vízszintes helyzetet.

2.2 Elektromos csatlakoztatás



VIGYÁZAT!

Tűz- és áramütésveszély.

- A készüléket kötelező földelni.
- Ellenőrizze, hogy az adattáblán szereplő elektromos adatok megfelelnek-e a háztartási hálózati áram paramétereinek. Amennyiben nem, forduljon szakképzett villanszerelőhöz.
- Mindig megfelelően felszerelt, áramütés ellen védett aljzatot használjon.
- Ne használjon hálózati elosztókat és hosszabbító kábeleket.
- A készülék csatlakozásának bontására, soha ne a hálózati kábelnél fogva húzza ki a csatlakozódugót. A kábelt mindig a csatlakozódugónál fogva húzza ki.
- Nedves kézzel ne érintse meg a hálózati kábelt és a csatlakozódugót.
- Kizárólag az Egyesült Királyságban és Írországban érvényes. A készülék egy 13 amperes hálózati csatlakozódugóval rendelkezik. Ha szükségessé válik a biztosíték cseréje a hálózati csatlakozódugóban, akkor egy 13 amperes ASTA (BS 1362) biztosítékra cserélje.

- A készülék megfelel az EGK irányelveinek.

2.3 Használat



VIGYÁZAT!

Személyi sérülés, áramütés, tűz, égési sérülés vagy a készülék károsodásának veszélye áll fenn.

- A készüléket kizárólag háztartási célra használja.
- Ne szárítson olyan töltött vagy bélelt darabokat, melyek külső huzatanyaga megsérült.
- Csak olyan ruhaneműt szárítson, melynek gépi szárítása engedélyezett. Kövesse a ruhanemű kezelési címkéjén feltüntetett utasításokat.
- Ha a szennyes ruhaneműket folteltávolítóval mosta ki, még egyszer le kell futtatnia egy öblítőprogramot, mielőtt elindítja a szárítógépet.
- Ne igyon a gép kondenz/desztillált vizéből, és ne használja fel ételkészítéshez. Egészségügyi kockázatot jelent az emberek és a házi kedvencek számára.
- Ne üljön vagy álljon rá a nyitott ajtóra.
- Olyan ruhadarabokat nem szabad a szárítógépbe tenni, amelyből csöpög a víz.

2.4 Belső világítás



VIGYÁZAT!

Sérülésveszély.

- Látható LED-es sugárzás, ne nézzen közvetlenül a fénysugárba.
- Az izzó illetve halogén lámpa olyan típusú, amely kizárólag háztartási készülékekhez használható. Otthona kivilágítására ne használja.
- A belső világítás cseréje érdekében forduljon a márkaszervizhez.

2.5 Ápolás és tisztítás



VIGYÁZAT!

Személyi sérülés vagy a készülék károsodásának veszélye áll fenn.

- A készülék tisztításához ne használjon vízsugarat vagy gőzt.
- A készüléket puha, nedves ruhával tisztítsa. Csak semleges tisztítószert használjon. Ne használjon sűrűlőszert, sűrűlőzivacsot, oldószert vagy fém tárgyat.

2.6 Kompresszor



VIGYÁZAT!

A készülék károsodásának veszélye áll fenn.

- A szárítógépben található kompresszor és rendszer különleges közeggel van feltöltve, amelyben nem található klorotartalmú

szénhidrogének. A rendszernek megfelelően kell tömítenie. A rendszer sérülése szivárgást okozhat.

2.7 Ártalmatlanítás



VIGYÁZAT!

Sérülés- vagy fulladásveszély.

- Bontsa a készülék hálózati csatlakozását.
- Vágja le a hálózati tápkábelt, és helyezze a hulladékba.
- Szerelje le az ajtókilincset, hogy megakadályozza gyermekek és kedvenc állatok készülékben rekedését.

3. TERMÉKLEÍRÁS

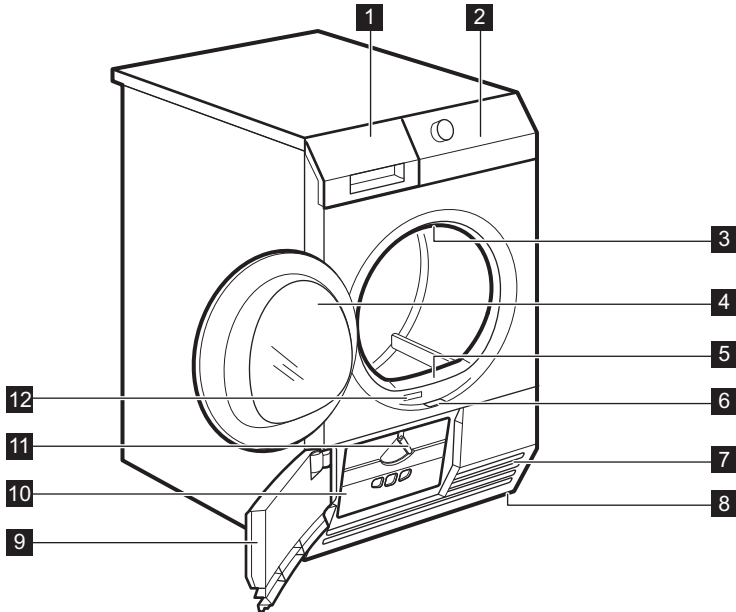

- | | |
|--------------------------|--|
| 1 Víztartály | 6 A hőcserélő ajtajának kinyitására szolgáló gomb |
| 2 Kezelőpanel | 7 Levegőnyílások |
| 3 Belső világítás | 8 Állítható lábak |
| 4 Készülék ajtaja | 9 Hőcserélő ajtaja |
| 5 Szűrő | 10 Hőcserélő fedele |

- 11** A hőcserélő fedelének zárására szolgáló gomb

- 12** Adattábla



A betöltőajtó nyitási iránya felcserélhető. Ezáltal könnyen behelyezheti és eltávolíthatja a ruhaneműt akkor is, ha a készüléket kisebb helyiségbe helyezte (lásd a külön mellékelt lapon).

4. TARTOZÉKOK

4.1 Összeépítő készlet

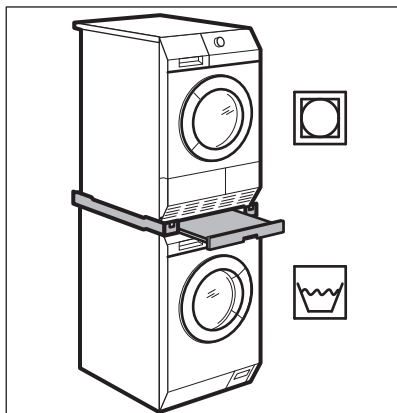

Tartozéknév: SKP11, STA8, STA9

Beszerezhető a hivatalos márkakereskedőnél.

Az összeépítő készlet kizárólag a mellékelt tájékoztatóban felsorolt mosógépekhez használható. Lásd a mellékelt tájékoztatót.

Figyelmesen olvassa el a tartozékhoz mellékelt használati utasítást.

4.2 Vízelvezető készlet

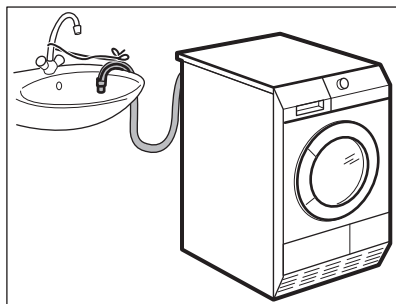

Tartozéknév: DK11.

Beszerezhető a hivatalos márkakereskedőnél (csak meghatározott szárítógép modellekhez használható)

Tartozék a kondenzvíz mosdóba, szifonba, lefolyóba stb. történő elvezetéséhez. Üzembe helyezés után a víztartály ürítése önműködően történik. A víztartálynak a készülékben kell maradnia.

A felszerelt tömlő padlószinttől mért magassága minimum 50 cm, maximum 1 m lehet. A tömlő nem képezhet hurkot. Ha szükséges, csökkentse a tömlő hosszát.

Figyelmesen olvassa el a tartozékhoz mellékelt használati utasítást.

4.3 Lábazat a fiókkal

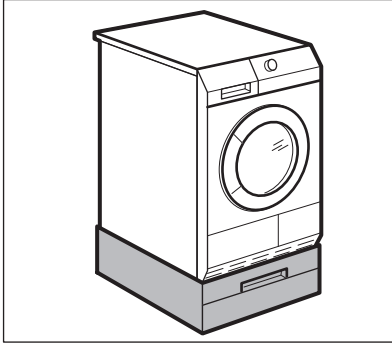

Tartozéknév: PDSTP10.

Beszerezhető a hivatalos márkakereskedőnél.

A készülék magasabb elhelyezésére szolgál. Ily módon a ruhanemű betöltése és kivétele kényelmesebb lesz.

A fiókot használhatja ruhanemű tárolására, pl.: törölközők, tisztítószeresek és hasonlók.

Figyelmesen olvassa el a tartozékhoz mellékelt használati utasítást.

Beszerezhető a hivatalos márkakereskedőnél (csak meghatározott szárítógép modellekhez használható). Ellenőrizze a márkakereskedőnél vagy a weboldalon, hogy a tartozék megfelelő-e a készülékéhez.

A szárító kosár biztonságos szárítást tesz lehetővé a szárítógépben:

- sportcipők
- gyapjú
- puha játékok
- fehérnemű

Figyelmesen olvassa el a tartozékhoz mellékelt használati utasítást.

4.4 Szárító állvány

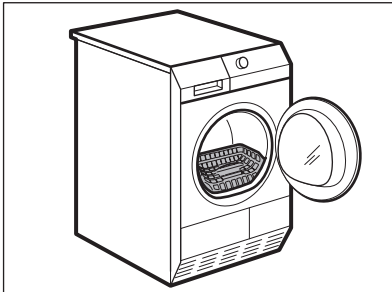

Tartozéknév: RA5, RA6, RA11, RA12.

5. KEZELŐPANEL

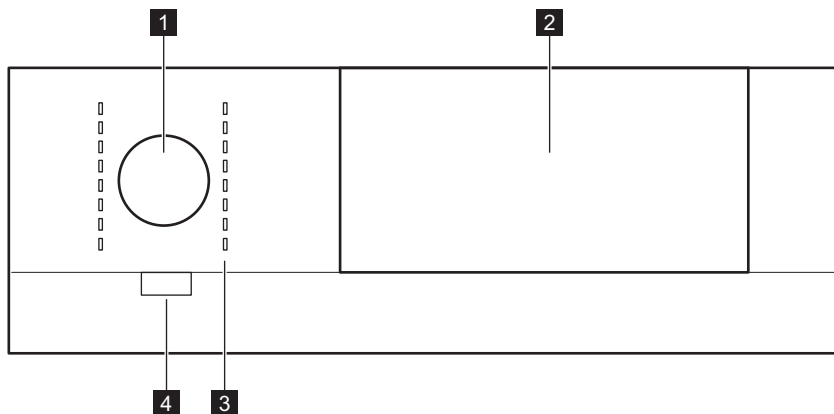

- 1 Programválasztó gomb
- 2 Érintőpanel a kijelzővel
- 3 Programkijelzők

- 4 ① Be / Ki gomb a következővel:
Automatikus kikapcsolás funkció

5.1 Érintőpanel

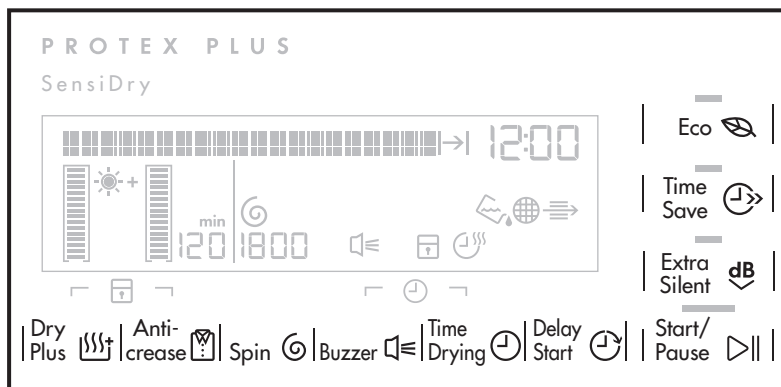

Gombok helyett a kiegészítő funkció beállításához a megfelelő kiegészítő funkció nevét kell megérinteni. A függőleges jelölések közötti területek *érzékelik* a felhasználó ujját.



A pontos kiválasztáshoz a függőleges jelölések közötti terület közepét érintse meg. Ne viseljen kesztyűt, amikor a funkció beállításához megérinti a panelt. Fontos, hogy a panel mindig tiszta és száraz legyen.

5.2 Kijelző

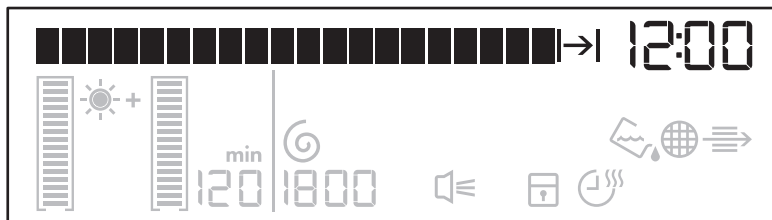

| Szimbólum a kijelzőn | Szimbólum leírása |
|----------------------|--|
| Time of day | szövegsáv |
| 12 : 00 | óra |
| 12:00 | ciklusidő jelzés |
| →16 : 20 | becsült óraszám a program végéig |
| →16 : 30 | becsült óraszám az idővezérelt program végéig idővezérelt szárítóprogram hossza (10 perc– 120 perc) |
| →16 : 50 | becsült óraszám a program végéig késleltetett indítással késleltetett indítás ideje (30 perc– 20 óra) |

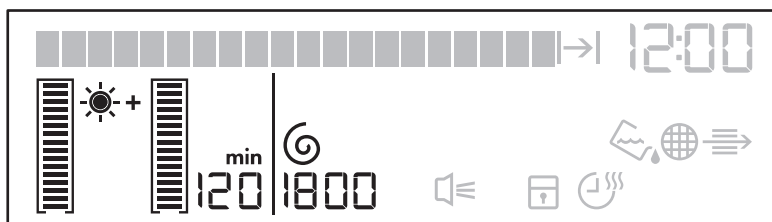



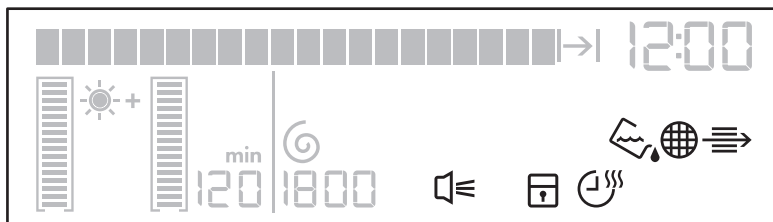



















| Szimbólum a kijelzőn | Szimbólum leírása |
|----------------------|---|
| | extra szárazság: alapérték, közepes, legnagyobb |
| | gyűrődésgátló fázis ideje: alapérték, hossza (30 – 120 perc) |
| | A ruha előkészítése: 800 – 1800 ford./perc alapértelmezett |

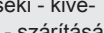

| Szimbólum a kijelzőn | Szimbólum leírása |
|----------------------|--|
| | hangjelzés be |
| | gyerekzár be |
| | idővezérelt szárítás be |
| | visszajelző: <i>eressze le a vizet a víztartályból</i> |
| | visszajelző: <i>tisztítsa meg a szűrőt</i> |
| | visszajelző: <i>ellenőrizze a hőcserélőt</i> |

6. PROGRAMTÁBLÁZAT

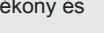
| Programok | Töltet ¹⁾ | Tulajdonságok / Anyagfajta jelzése |
|----------------------------|----------------------|--|
| Pamut | | |
| Extra száraz | 8 kg | Szárítási fokozat: extra száraz. / |
| Szekrényszáraz 2)3) | 8 kg | Szárítási fokozat: szekrényszáraz. / |
| Vasalószáraz ²⁾ | 8 kg | Szárítási fokozat: azonnal vasalható. / |
| Farmer | 8 kg | Különböző (pl. a nyakrésznél, a mandzsettánál vagy a varrásoknál eltérő) anyagvastagságú szabadidőruhák, például farmernadrágok, melegítőfelsők. / |

| Programok | Töltet ¹⁾ | Tulajdonságok / Anyagfajta jelzése |
|--|--------------------------|--|
|  Ágynemű | 3 kg | Ágynemű szárításához, pl.: keskeny és széles lepedő, párnahuzat, ágyterítő. /  |
|  Takaró | 3 kg | Keskeny vagy széles paplanok, illetve párnák (toll, pehely vagy szintetikus töltésű) szárításához. /  |
|  Idővezérelt szárítás | 8 kg | Ezzel a programmal használhatja a Idővezérelt szárítás funkciót, és beállíthatja a program időtartamát. /  |
|  Extra gyors mix | 3 kg | Pamut és műszál anyagok alacsony hőmérsékleten történő szárításához. /  |
|  Műszál | | |
|  Extra száraz | 3,5 kg | Szárítási fokozat: extra száraz. /  |
|  Szekrényszáraz ²⁾ | 3,5 kg | Szárítási fokozat: szekrényszáraz. /  |
|  Vasalószáraz | 3,5 kg | Szárítási fokozat: azonnal vasalható. /  |
|  Vasaláskönnyítés | 1 kg (vagy 5 ing) | Könnyen kezelhető anyagok, melyek minimális vasalást igényelnek. A szárítás hatékonysága a ruhanemű anyagától függően eltérhet. Rázza meg a darabokat, mielőtt a készülékbe helyezi őket. A program vége után haladéktalanul távolítsa el a ruhákat, és tegye vállfára őket. /  |
|  Kültéri sportruházat | 2 kg | Kültéri ruházat, pl. munkaruha, sportruha, flór-áru, vízálló és lélegző dzseki, szélzseki - kivehető polár vagy egyéb termobéléssel - szárításához. /  |
|  Mikroszálás | 2 kg | Vasalást nem igénylő sportruházat, vékony és könnyű anyagok, poliészter. /  |
|  Selyem / Fehérnemű | 1 kg | Selyem/fehérnemű meglevevős, finom mozdítású szárításához. /  |

| Programok | Töltet 1) | Tulajdonságok / Anyagfajta jelzése |
|---|-----------|---|
|  Gyapjú 4) | 1 kg | <p>Gyapjú ruhanemű szárításához. A ruha újra puha és finom lesz. Azt ajánljuk, hogy a program befejezése után azonnal távolítsa el a ruhaneműt. A ruhanemű fennmaradó nedvességszintjének növeléséhez vagy csökkentéséhez használhatja a Szárítás plusz funkciót.</p>  |











1) A maximális súly száraz állapotú darabokra vonatkozik.























2) **Kizárólag a bevizsgáló intézetek számára:** Standard programok az EN 61121 számú dokumentumban megadott vizsgálatok számára. Ha módosítani kell a ruhanemű fennmaradó nedvesség szintjét, módosítsa a programot a  Szárítás plusz kiegészítő funkcióval. Tisztítsa meg a szűrőt minden ciklus után.

3) A  Pamut Szekrényszárász program a „Szabványos Pamut program”, mely a nedves, normál pamut ruhanemű szárítására alkalmas, és erre a célra az energiafelhasználás szempontjából a leghatékonyabb program.

4) E szárítógép gyapjúszáritási ciklusát a **Woolmark** vállalat ellenőrizte és jóváhagyta. Az említett ciklus alkalmas a „kézimosás” címkével ellátott gyapjú ruhanemű szárítására, feltéve, hogy a ruhanemű mosása a **Woolmark** által javasolt kézimosási ciklussal történt, és a gyártó által előírt utasításoknak megfelelően lett szárítva. **1780SW13W**.

6.1 Programok és kiegészítő funkciók kiválasztása

| Programok 1) | Kiegészítő funkciók | | | | | | |
|--|--|--|---|--|--|--|---|
| |  Szárítás plusz |  Gyűrődésmentesítés |  Fordulat/perc |  Idővezérelt szárítás |  Eco 2) |  Időt takarít meg |  Extra csendes |
|  Pamut;  Extra szárász | ■ | ■ | ■ | ■ | ■ | ■ | ■ |
|  Pamut;   Szekrényszárász | ■ | ■ | ■ | ■ | ■ | ■ | ■ |
|  Pamut;  Vasalószárász | ■ | ■ | ■ | ■ | ■ | ■ | ■ |

| Programok ¹⁾ | Kiegészítő funkciók | | | | | | |
|--|--|--|---|--|---|--|--|
| |  Szárítás plusz |  Gyűrődésmentesítés |  Fordulat/perc |  Idővezérelt szárítás |  Eco ²⁾ |  Időt takarít meg |  Extra csendes |
|  Farmer | ■ | ■ | ■ | | ■ | ■ | |
|  Ágynemű | ■ | ■ | ■ | | ■ | | |
|  Takaró | ■ | | ■ | | ■ | | |
|  Idővezérelt szárítás | | ■ | | ■ | ■ | | |
|  Extra gyors mix | ■ | ■ | ■ | | | ■ | |
|  Műszál;  Extra száraz | ■ | ■ | ■ | | ■ | ■ | ■ |
|  Műszál;  Szekrényszáraz | ■ | ■ | ■ | | ■ | ■ | ■ |
|  Műszál;  Vasalószáraz | ■ | ■ | ■ | | ■ | ■ | |
|  Vasaláskönnyítés | ■ | ■ | ■ | | ■ | | |
|  Kültéri sportruházat | ■ | | ■ | | ■ | | |
|  Mikroszálás | ■ | ■ | ■ | | ■ | | |
|  Selyem / Fehérnemű | ■ | | ■ | | ■ | | |
|  Gyapjú | ■ | | | ■ ³⁾ | ■ | | |

¹⁾ A kiválasztott programhoz egy vagy több kiegészítő funkciót is beállíthat.

²⁾ A kiegészítő funkció nem működik, ha a Időt takarít meg vagy Extra csendes kiegészítő funkciók egyike be van kapcsolva.

³⁾ Csak a szárító kosárral — lásd a TARTOZÉKOK részt

6.2 Fogyasztási értékek

| Program- | Centrifugálva fordulatszámom / maradék nedvesség | Szárítási idő | Villamosenergia-fogyasztás |
|----------------|--|---------------|----------------------------|
| | Pamut 8 kg | | |
| Szekrényszáraz | 1400 fordulat/perc / 50% | 189 perc | 1,32 kWh |
| | 1000 fordulat/perc / 60% | 215 perc | 1,51 kWh |

| Program- | Centrifugálva fordulatszám / maradék nedvesség | Szárítási idő | Villamose-nergia-fo-gyaszítás |
|----------------|--|---------------|-------------------------------|
| Vasalószáraz | 1400 fordulat/perc / 50% | 144 perc | 1,04 kWh |
| | 1000 fordulat/perc / 60% | 164 perc | 1,19 kWh |
| Műszál 3,5 kg | | | |
| Szekrényszáraz | 1200 fordulat/perc / 40% | 76 perc | 0,47 kWh |
| | 800 fordulat/perc / 50% | 86 perc | 0,53 kWh |

7. KIEGÉSZÍTŐ FUNKCIÓK

7.1 Szárítás plusz

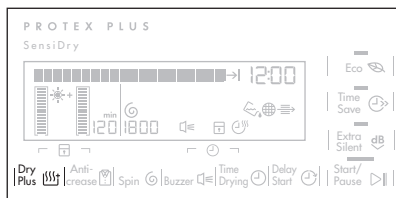

Ez a kiegészítő funkció fokozza a szárítás hatásfokát. 3 beállítás közül választhat:

 - alapértelmezett beállítás az összes programhoz.

 - a ruhanemű szárazsági fokának enyhe növelése.

 - a ruhanemű szárazsági fokának jelentős növelése.

7.2 Gyűrődésmentesítés

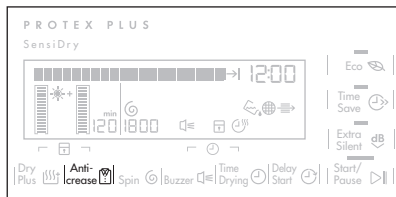

A szárítási ciklus végén megnöveli a normál gyűrődésmentesítési fázis (30 perc) idejét 30, 60, 90 vagy 120 perccel. Ez a kiegészítő funkció megelőzi a

ruhanemű gyűrődését. A szárított ruha a gyűrődésgátló fázis alatt kivehető.

7.3 Fordulat/perc

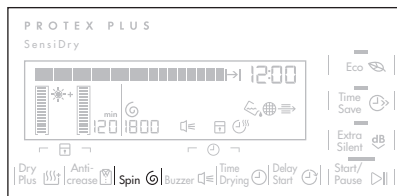

Ez a kiegészítő funkció a ruhanemű legmegfelelőbb szárítását biztosítja.

Amennyiben ismeri a mosás kezdeti centrifugálási sebességét, használja ezt a kiegészítő funkciót. Magasabb centrifugálási fordulatszámnál esetén a ruhanemű kevesebb vizet tartalmaz.

7.4 Hangjelzés

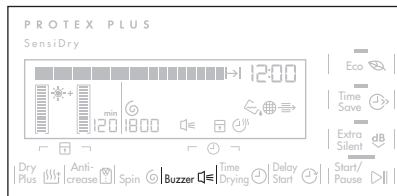

Ha a hangjelzés kiegészítő funkciót bekapcsolja, az alábbi esetekben hangjelzést ad a készülék:

- ciklus vége
- gyűrődésgátló fázis kezdete és vége
- ciklus megszakítás

A hangjelzés kiegészítő funkció alapértelmezés szerint mindig be van kapcsolva. Ezzel a kiegészítő funkcióval a hangjelzést be- vagy kikapcsolhatja.



A Hangjelzés kiegészítő funkció mindegyik programhoz kiválasztható.

7.5 ⌚ Idővezérelt szárítás

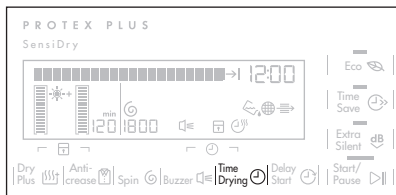

Csak a ⌚ Idővezérelt szárítás programhoz használható. A felhasználó 10 perc és 2 óra időtartam között (10 perces ugrásokkal) beállíthatja a szárító program idejét.

7.6 ⌚ Késleltetett indítás

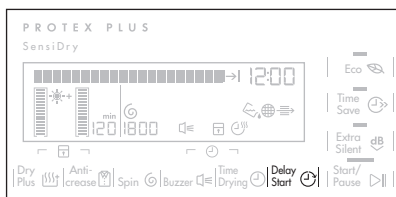

Lehetővé teszi a program késleltetett indítását 30 perc és 20 óra között.

1. Állítsa be a szárítóprogramot és a kiegészítő funkciókat.
2. Érintse meg többször a ⌚ Késleltetett indítás érzékelőmezőt, míg a kijelzőn meg nem jelenik a késleltetett indítási idő (pl. 12h, ha a programnak 12 óra múlva kell elindulnia).
3. A ⌚ Késleltetett indítás kiegészítő funkció bekapcsolásához érintse meg a ▶▶ Start / Szünet mezőt. Az indításig hátralévő idő folyamatosan csökken a kijelzőn.

7.7 🌿 Eco

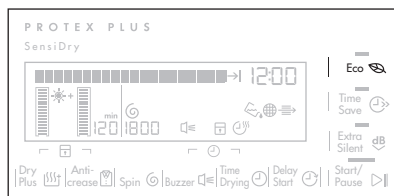

Ez a kiegészítő funkció minden program esetén alapértelmezés szerint be van kapcsolva. Nem tartalmazza az Extra gyors mix programot.

Az energiafogyasztás a legalacsonyabb szintű.

Az Eco kiegészítő funkció nem működik, ha a Időt takarít meg vagy Extra csendes kiegészítő funkciók egyike be van kapcsolva.

7.8 ⌚ Időt takarít meg

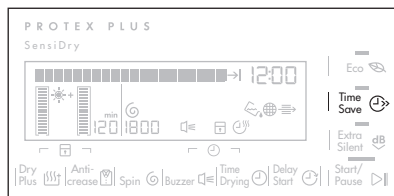

A készülék anélkül csökkenti a ciklus idejét, hogy befolyásolná a szárítás hatásfokát. A ciklusidő pamut esetén 30%-kal, műszál esetén 40%-kal válhat rövidebbé. A készülék energiafogyasztása magasabb.

7.9 🗄️ Extra csendes

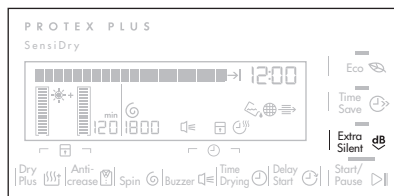

A készülék anélkül működik csendesen (62 dBA), hogy károsan befolyásolná a szárítás hatásfokát. A készülék lassabban működik hosszabb ciklusidő mellett.

8. AZ ELSŐ HASZNÁLAT ELŐTT

A készülék első használata előtt végezze el az alábbi lépéseket:

- Tisztítsa meg a szárítógép dobját egy nedves ruhával.
- Nedves ruhaneművel indítson el egy rövid (pl.: 30 perc hosszúságú) programot.



A szárítási ciklus elején (3-5 perc) a készülék kicsivel hangosabb lehet. Ez a kompresszor beindulása miatt van, és normális jelenség kompresszorral működő berendezéseknél, például: hűtőgépek, fagyasztók.

8.1 Nyelv

A szárítógép legelső bekapcsolásakor az alapértelmezett nyelv jelenik meg a kijelzőn. Ezt megerősítheti, vagy kiválaszthat egy másik nyelvet a rendelkezésre álló nyelvek közül.

Másik nyelv beállítása:

1. A kívánt nyelv beállításához forgassa el a programkapcsolót.
2. Érintse meg a  Start / Szünet mezőt.

A nyelvet menti a készülék.

8.2 Óra

A szárítógép legelső bekapcsolásakor az alapértelmezett idő jelenik meg a kijelzőn. Megtekintheti vagy módosíthatja az értéket.

Másik idő beállítása:

1. Forgassa el a programkapcsolót az új óra beállításához.
2. Érintse meg a  Start / Szünet mezőt.

Az órát menti a készülék.

3. Forgassa el a programkapcsolót az új perc beállításához.

4. Érintse meg a  Start / Szünet mezőt.

A percet menti a készülék.





9. NAPI HASZNÁLAT

9.1 A ruhanemű előkészítése

- Húzza be a cipzáratokat.
- Gombolja be a paplanhuzatokat.
- A laza zsinereket és szalagokat (pl.: köténytiszalag) ne hagyja szabadon. A program elindítása előtt kösse meg ezeket.
- Mindent távolítson el a zsebekből.
- Amennyiben egy ruhadarab belső rétege gyapjúból készült, fordítsa azt ki. Fontos, hogy a gyapjúréteg mindig kívül legyen.
- Javasoljuk, hogy a készülékben levő anyagok fajtájának megfelelő programot állítson be.
- Ne töltsön a készülékbe erős színű textíliákat halvány színű darabokkal

együtt. Lehetséges, hogy a textíliák erős színei engednek.

- Használjon megfelelő programot a pamutjersey és kötött darabokhoz, hogy ne menjenek össze.
- Ügyeljen arra, hogy a töltet tömege ne legyen nagyobb, mint a programtáblázatban megadott maximális érték.
- Csak olyan ruhaneműt szárítson, melynek gépi szárítása engedélyezett. További információért olvassa el a ruhadarabok kezelési címkéjén található útmutatásokat.

| Kezelési címke | Megnevezés |
|---|--|
|  | Ruhanemű, melynek gépi szárítása engedélyezett. |
|  | Ruhanemű, melynek gépi szárítása engedélyezett. Állítson be egy normál hőmérsékletű programot. |
|  | Ruhanemű, melynek gépi szárítása engedélyezett. Állítson be egy alacsony hőmérsékletű programot. |
|  | Ruhanemű, melynek gépi szárítása nem engedélyezett. |

9.2 A mosnivaló betöltése



FIGYELMEZTETÉS!

Ne gyűrje be a ruhát a betöltőajtó és a gumi tömítés közé.

1. Nyissa ki a készülék ajtaját.
2. Helyezze be tömörítés nélkül a ruhaneműt.
3. Csukja be a készülék ajtaját.

9.3 A készülék bekapcsolása

A készülék bekapcsolása:

Nyomja meg a  Be / Ki gombot. A készülék bekapcsolt állapotában néhány visszajelző világít a kijelzőn.

9.4 Automatikus kikapcsolás funkció

Az energiafogyasztás csökkentése érdekében az Automatikus kikapcsolás funkció az alábbi esetekben automatikusan kikapcsolja a készüléket:

- ha a  Start / Szünet mezőt nem érinti meg 5 percen belül.
- a program vége után 5 perccel.

A készülék bekapcsolásához nyomja meg a  Be / Ki gombot.

A készülék bekapcsolt állapotában néhány visszajelző világít a kijelzőn.

9.5 Program kiválasztása

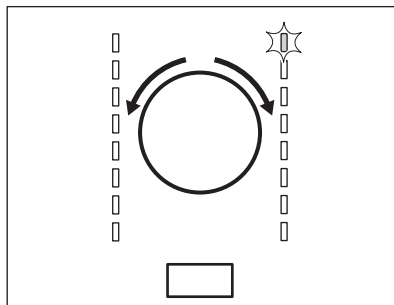

Fordítsa a programválasztó gombot a kívánt programnak megfelelő állásba. A program várható hossza megjelenik a kijelzőn.



A megjelenő szárítási idő 5 kg töltetű pamut és farmer programokra vonatkozik. Egyéb programok esetén a szárítási idő az aktuális töltet mennyiségének függvénye. Az 5 kg-nál nagyobb töltetű pamut és farmer programok szárítási ideje hosszabb.

9.6 Kiegészítő funkciók

A kiválasztott programhoz egy vagy több speciális kiegészítő funkciót is beállíthat.

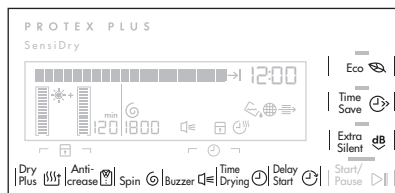

kiegészítő funkció be- vagy

kikapcsolásához érintse meg a megfelelő funkciómezőt.

A kiegészítő funkció bekapcsolása után a funkciómező feletti LED, vagy a kijelzőn a nyomógombhoz tartozó szimbólum világít.

9.7 Gyerekzár kiegészítő funkció

A gyermekzár funkcióval megakadályozható, hogy a gyermekek véletlenül működésbe hozzák a készüléket. A gyerekzár kiegészítő funkció zárja az összes nyomógombot és a programválasztó gombot (a **Be / Ki** gombot azonban nem).

A gyerekzár kiegészítő funkció az alábbi körülmények között kapcsolható be:

- mielőtt megnyomná a **Start / Szünet** gombot - a készülék ekkor nem indítható el
- miután megnyomta a **Start / Szünet** gombot - a program- és funkcióválasztás hatástalanná válnak.

A Gyerekzár kiegészítő funkció bekapcsolása:

1. Kapcsolja be a szárítógépet.
2. Várjon körülbelül 8 másodpercet.
3. Válasszon ki egyet a rendelkezésre álló programok közül.
4. Tartsa egyszerre megérintve a **Szárítás plusz** és **Gyűrődésmentesítés** funkciómezőt.

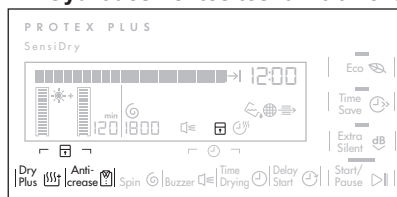

- A **Be / Ki** szimbólum megjelenik a kijelzőn.
5. A gyerekzár funkció kikapcsolásához egyidejűleg addig tartsa megérintve ugyanezeket a funkciómezőket, amíg a szimbólum el nem tűnik a kijelzőről.

9.8 A program indítása

A program indítása:

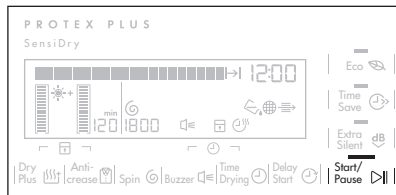

Érintse meg a **Start / Szünet** mezőt. A készülék működni kezd, és az érzékelőmező feletti LED villogása folyamatos világításba lép át.

9.9 Programváltás

Program váltása:

1. A készülék kikapcsolásához nyomja meg a **Be / Ki** gombot.
2. A készülék bekapcsolásához nyomja meg ismét a **Be / Ki** gombot.
3. Állítson be egy új programot.

9.10 Program vége



Minden szárítási ciklus után tisztítsa meg a szűrőt, és ürítse ki a víztartályt. (Lásd az **ÁPOLÁS ÉS TISZTÍTÁS** című fejezetet.)

Amikor a szárítóprogram véget ér, a **Be / Ki** szimbólum villogni kezd a kijelzőn. Ha a **Hangjelzés kiegészítő funkció** aktív, egy percen keresztül szaggatott hangjelzés hallható.



Ha nem kapcsolja ki a készüléket, kezdetét veszi a gyűrődésmentesítő fázis. A szárított ruha ezen fázis alatt kivehető.

A ruhanemű eltávolítása:

1. A készülék kikapcsolásához nyomja meg a **Be / Ki** gombot 2 másodpercig.
2. Nyissa ki a készülék ajtaját.
3. Szedje ki a ruhaneműt.
4. Csupja be a készülék ajtaját.



10. HASZNOS TANÁCSOK ÉS JAVASLATOK

10.1 Környezetvédelmi tanácsok

- Szárítás előtt centrifugálja ki jól a szárításra váró ruhákat.
- A programtáblázatban megadott töltetmennyiségeket alkalmazza.
- Tisztítsa meg a szűrőt minden szárítási ciklus után.
- A mosáshoz és szárításhoz ne használjon öblítőszeret. A szárítógépben a ruhanemű automatikusan puhává válik.
- A kondenzvíz felhasználható desztillált vízként, pl. gőzvasalóban. Ha szükséges, a felhasználás előtt tisztítsa meg a kondenzvizet (pl. teaszűrővel) az esetleges apró bolyhok eltávolítása érdekében.
- A készülék alján lévő levegőnyílások legyenek mindig tiszták.
- Ellenőrizze, hogy a készülék felállítási helyén megfelelő-e a légáramlás.

10.2 A ruhanemű fennmaradó nedvességi fokának beállítása



A ruhanemű alapértelmezett fennmaradó nedvességi fokának módosítása:

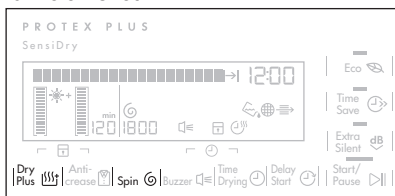

1. Kapcsolja be a készüléket.
2. Várjon körülbelül 8 másodpercet.
3. Válasszon ki egyet a rendelkezésre álló programok közül.
4. Tartsa egyszerre megérintve a  **Száritás plusz** és  **Fordulat/perc** funkciómezőt.





Az alábbi szimbólumok egyike megjelenik a kijelzőn:

 - a maximálisan száraz ruhanemű

 - a szárazabb ruhanemű
 - a normál szárazságú ruhanemű



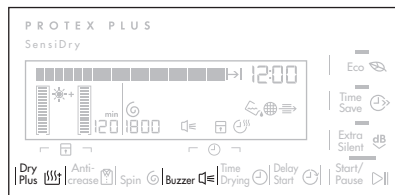

5. Érintse meg ismételten a  **Start / Szünet** mezőt, amíg a kívánt szárazsági fok nem jelenik.
6. A beállítás tárolásához egyszerre tartsa megérintve körülbelül 2 másodpercre a  **Száritás plusz** és  **Fordulat/perc** funkciómezőt.

10.3 A Ürítse ki a tartályt visszajelző kikapcsolása

1. Kapcsolja be a készüléket.
2. Várjon körülbelül 8 másodpercet.
3. Válasszon ki egyet a rendelkezésre álló programok közül.
4. Tartsa egyszerre megérintve a  **Száritás plusz** és  **Hangjelzés** funkciómezőt.



Két eset lehetséges:

- a Ürítse ki a tartályt visszajelző:  világit, és a  szimbólum megjelenik - a víztartály-visszajelző folyamatosan **világít**
- a Ürítse ki a tartályt visszajelző:  nem világít, és a  szimbólum megjelenik - a víztartály-visszajelző **nem világít**

10.4 Nyelv

A nyelvet bármikor megváltoztathatja.

Másik nyelv beállítása:

1. Kapcsolja be a szárítógépet.
2. Várjon körülbelül 8 másodpercet.
3. Tartsa egyszerre megérintve a 

Gyűrődésmentesítés és  Fordulat/perc funkciómezőt.

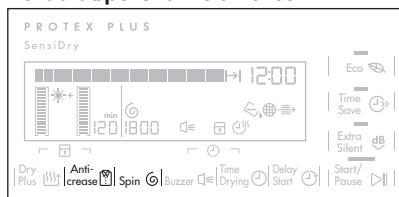

A kijelzőn a nyelv megnevezése látható.

4. Az új nyelv beállításához forgassa el a programkapcsolót.
5. Érintse meg a  **Start / Szünet** mezőt.

A nyelvet menti a készülék.

10.5 Óra

A pontos időt bármikor megváltoztathatja.

Másik idő beállítása:



1. Kapcsolja be a szárítógépet.
2. Várjon körülbelül 8 másodpercet.
3. Tartsa egyszerre megérintve a 

Hangjelzés és  Idővezérelt

szárítás funkciómezőt.



Az óra számjegyei villogni kezdenek a kijelzőn.

4. Forgassa el a programkapcsolót az új óra beállításához.
5. Érintse meg a  **Start / Szünet** mezőt.
6. Az órát menti a készülék.
6. Forgassa el a programkapcsolót az új perc beállításához.
7. Érintse meg a  **Start / Szünet** mezőt.

A percet menti a készülék.

11. ÁPOLÁS ÉS TISZTÍTÁS

11.1 A szűrő tisztítása

A  *Tisztítsa a szűrőket* szimbólum minden ciklus végén megjelenik a kijelzőn, és a szűrőt meg kell tisztítani.

i A szűrő összegyűjti a bolyhokat. A bolyhok a szárítógépben történő szárítás közben keletkeznek.

1. Nyissa ki az ajtót. Húzza ki a szűrőt.

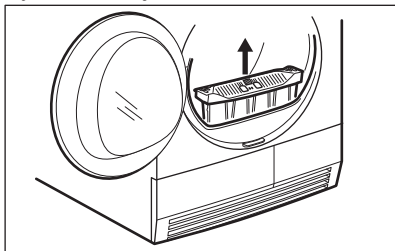

2. Nyomja meg az akasztót a szűrő kinyitásához.

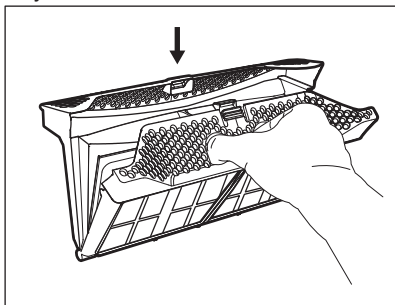

3. Nedves kézzel tisztítsa meg a szűrőt.

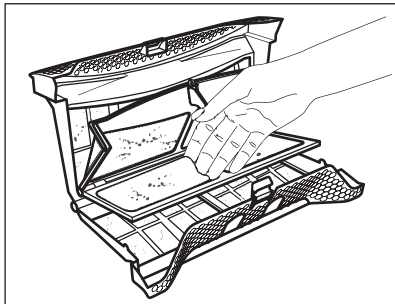

4. Szükség esetén tisztítsa meg a szűrőt folyó melegvíz alatt egy kefével és/vagy porszívó segítségével. Zárja be a szűrőt.

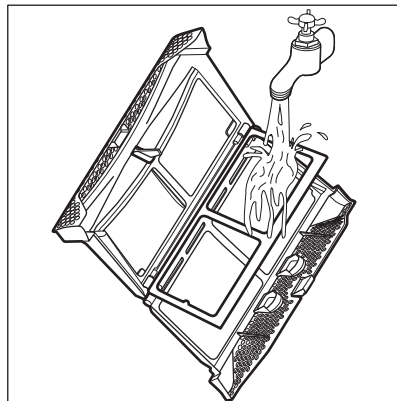

5. Amennyiben szükséges, távolítsa el a bolyhokat a szűrőtartóból és a tömítésből is. Porszívót is használhat. Helyezze vissza a szűrőt a tartóba.

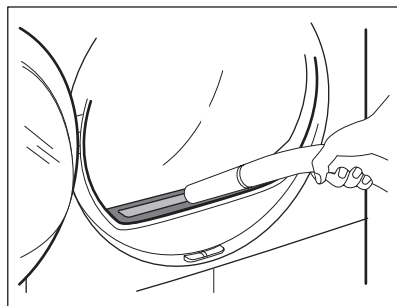

11.2 A víztartály ürítése

Minden szárítási ciklus után ürítse ki a kondenzvíztartályt.

Ha a kondenzvíztartály megtelik, a program automatikusan megszakad. A

☒ *Ürítse ki a tartályt* szimbólum világít a kijelzőn, és a víztartályt ki kell üríteni.

A víztartály ürítése:

1. Húzza ki, és tartsa vízszintes helyzetben a víztartályt.

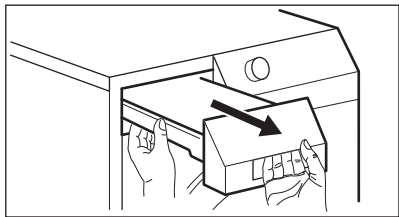

2. Vegye ki a műanyag csatlakozót, és eressze le a vizet a mosdóba vagy megfelelő edénybe.

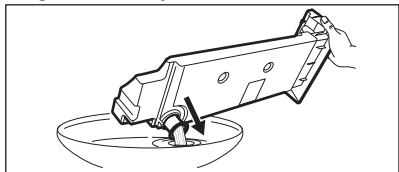

3. Tegye vissza a műanyag csatlakozót, és helyezze vissza a víztartályt.
4. A program folytatásához nyomja meg a  Start / Szünet gombot.

11.3 A hőcserélő tisztítása

Ha a  *Kond szűrő tisztítás* visszajelző villog a kijelzőn, vizsgálja meg a hőcserélőt és rekeszét. Ha szennyeződést észlel, takarítsa azt le.

A vizsgálat elvégzése:

1. Nyissa ki az ajtót. Húzza ki a szűrőt.

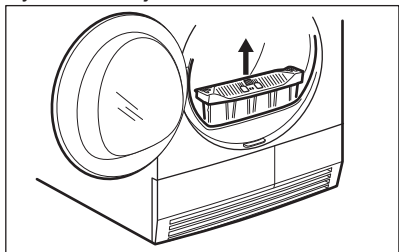

2. A hőcserélő ajtajának kinyitásához mozgassa az ajtónyílás aljánál lévő kioldó gombot.

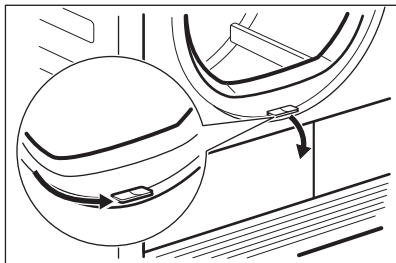

3. A hőcserélő fedelének nyitásához forgassa el a reteszt.

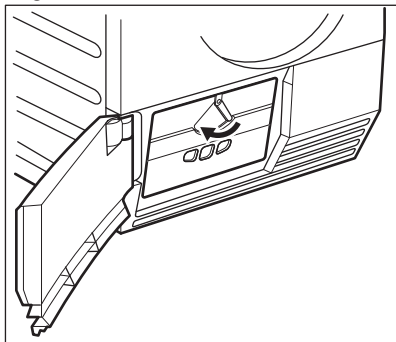

4. Hajtsa le a hőcserélő fedelét.

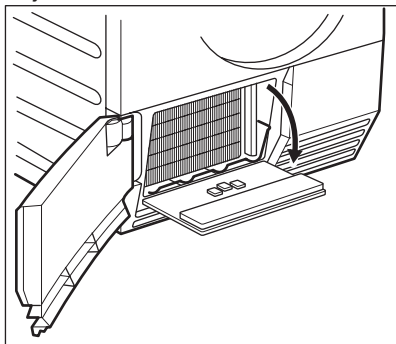

5. Amennyiben szükséges, távolítsa el a bolyhot a hőcserélőből és rekeszéből. Nedves törölkendő és/ vagy keféss fejjel ellátott porszívó is használható.

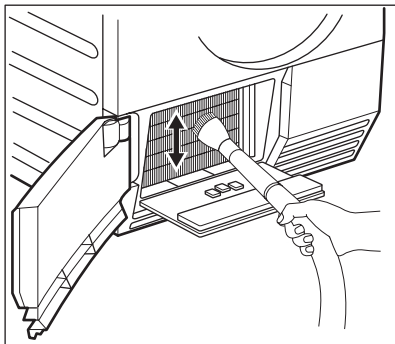

6. Csupkja be a hőcserélő fedelét.
7. Kattanásig zárja a reteszt.
8. Tegye vissza a szűrőt.

11.4 A dob tisztítása



VIGYÁZAT!

A tisztítás megkezdése előtt húzza ki a készülék hálózati vezetékét.

A dob belső felületét és a bordákat semleges kémhatású normál tisztítószerrel tisztítsa meg. A

megtisztított felületeket törölje szárazra egy puha ruhával.



FIGYELMEZTETÉS!

A dob tisztításához ne használjon súrolószert vagy drótszivacsot.

11.5 A kezelőpanel és a burkolat tisztítása

A kezelőpanelt és a burkolatot semleges kémhatású normál tisztítószerrel tisztítsa meg.

A tisztításhoz használjon nedves kendőt. A megtisztított felületeket törölje szárazra egy puha ruhával.



FIGYELMEZTETÉS!

A tisztításhoz ne használjon bútor tisztító szert vagy olyan vegyszert, melyek károsíthatják a felületeket.

11.6 Levegőnyílások tisztítása

Porszívó segítségével távolítsa el a szöszöket a levegőnyílásokból.

12. HIBAELHÁRÍTÁS

| Hibajelenség 1) | Lehetséges ok | Javítási mód |
|---------------------------|---|--|
| A szárítógép nem működik. | A szárítógépet nem csatlakoztatta az elektromos hálózathoz. | Csatlakoztassa a készüléket a hálózathoz. Ellenőrizze a biztosítékot a biztosítékszekrényben (otthoni elhelyezés). |
| | A betöltőajtó nyitva van. | Zárja be a betöltőajtót. |
| | Nem nyomta meg a Be / Ki gombot. | Nyomja meg a Be / Ki gombot. |
| | Nem nyomta meg a Start / Szünet gombot. | Nyomja meg a Start / Szünet gombot. |
| | A készülék készenléti állapotban van. | Nyomja meg a Be / Ki gombot. |

| Hibajelenség 1) | Lehetséges ok | Javítási mód |
|---|--|--|
| Nem kielégítő szárítási határfok. | Nem megfelelő programot választott. | Válassza ki a megfelelő programot. 2) |
| | A szűrő eltömődött. | Tisztítsa meg a szűrőt. 3) |
| | A  Szárítás plusz kiegészítő funkció a minimum értékre volt állítva. 4) | Válassza ki a  Szárítás plusz kiegészítő funkció közepes vagy maximális beállítását. 4) |
| | Túl sok ruhát helyezett be. | Soha ne lépje túl a megengedett legnagyobb töltetet. |
| | A szellőzőnyíláson lévő rács eltömődött. | Tisztítsa meg a készülék alján lévő szellőzőnyílások rácsait. |
| | A dobban levő páratartalom-érzékelő elszennyeződött. | Tisztítsa meg a dob elülső felületét. |
| | A ruhanemű fennmaradó nedvességi fokának beállítása helytelen. | Állítsa be megfelelően a ruhanemű fennmaradó nedvességi fokát. 5) |
| Nem záródik a betöltőnyílás ajtaja. | A szűrő nincs megfelelően a helyén. | Tegye a szűrőt pontosan a helyére. |
| | A ruhanemű beszorult a dob és a tömítés közé. | Helyezze a ruhaneműt az előírt módon a dobba. |
| Az Err (Hiba) üzenet jelenik meg a kijelzőn. | A szárítási ciklus elindítása után megpróbálta módosítani a programot vagy valamelyik kiegészítő funkciót. | Kapcsolja ki és be a szárítógépet. Válassza ki az új programot. |
| | A kiválasztott kiegészítő funkció nem használható együtt az aktuális programmal. | Kapcsolja ki és be a szárítógépet. Válassza ki az új programot. |
| A dobvilágítás nem működik | A dobvilágítás meghibásodott. | Lépjen kapcsolatba a márkaszervizzel, és kérje a dobvilágítás cseréjét. |
| Irreális szárítási idő jelenik meg a kijelzőn. | A szárítás végéig hátralévő idő kiszámítása a ruhanemű mennyiségén és nedvességén alapul. | Automatikus művelet — nem hibajelenség. |
| A program inaktív. | A víztartály megtelt. | Ürítse ki a víztartályt, majd nyomja meg a  Start / Szünet gombot. 3) |

| Hibajelenség ¹⁾ | Lehetséges ok | Javítási mód |
|--|---|--|
| A szárítási ciklus túl rövid. | Túl kevés ruhát helyezett be. | Válassza ki az idővezérelt szárítóprogramot. Az időértéknek a töltethez kell kapcsolódnia. Egyetlen ruhadarab vagy kis mennyiségű ruhanemű szárításához rövid idő használata javasolt. |
| | A ruhanemű túlságosan száraz. | Válasszon idővezérelt szárítóprogramot vagy egy magasabb szárítási fokozatot (pl. az  Extra szárítási fokozatot). |
| A szárítási ciklus túl hosszú. ⁶⁾ | A szűrő eltömődött. | Tisztítsa meg a szűrőt. |
| | Túl sok ruhát helyezett be. | Soha ne lépje túl a megengedett legnagyobb töltetet. |
| | Nem centrifugálta ki megfelelően a ruhaneműt. | Centrifugálja ki megfelelően a ruhaneműt. |
| | A helyiség hőmérséklete túl magas - nem hibajelenség. | Lehetőség szerint csökkentse a helyiség hőmérsékletét. |

¹⁾ Hibaüzenet jelenik meg a kijelzőn (pl. **E51**): Kapcsolja ki és be a szárítógépet. Válasszon ki egy új programot. Nyomja meg a Start/Szünet gombot. Továbbra sem működik? – forduljon a szakszervizhez, és közölje velük a hibakódot.

²⁾ Olvassa el a programleírást — lásd a PROGRAMTÁBLÁZAT című részt.

³⁾ Lásd az ÁPOLÁS ÉS TISZTÍTÁS című fejezetet.

⁴⁾ Csak a  Szárítás plusz kiegészítő funkcióval rendelkező szárítógépeknél

⁵⁾ Lásd a HASZNOS TANÁCSOK ÉS JAVASLATOK című fejezetben.

⁶⁾ Megjegyzés: Legfeljebb 5 óra elteltével a szárítási ciklus automatikusan véget ér.

13. MŰSZAKI ADATOK

| | |
|---|--|
| Magasság × szélesség × mélység | 850 x 600 x 600 mm (maximális 640 mm) |
| Maximális mélység nyitott betöltőajtó mellett | 1090 mm |
| Maximális szélesség nyitott betöltőajtó mellett | 950 mm |
| Állítható magasság | 850 mm (+15 mm - beállítási tartomány) |
| Dob térfogata | 118 l |
| Legnagyobb betölthető mennyiség | 8 kg |
| Feszültség | 230 V |
| Frekvencia | 50 Hz |
| Szükséges biztosíték | 5 A |

| | |
|---|------------------------|
| Összteljesítmény | 1000 W |
| Energiahatékonysági osztály | A+++ |
| Energiafogyasztás ¹⁾ | 1,51 kWh |
| Éves energiafogyasztás ²⁾ | 176,92 kWh |
| Bekapcsolva hagyott üzemmód teljesítményfelvétele | 0,11 W |
| Kikapcsolt üzemmód teljesítményfelvétele | 0,11 W |
| Használat típusa | Háztartási |
| Megengedett környezeti hőmérséklet | 5 °C és + 35 °C között |
| A szilárd részecskék és nedvesség bejutása elleni védelmet a védőburkolat biztosítja, kivéve ahol az alacsony feszültségű részeket nem védi ez burkolat | |

1) Az EN 61121 szabvány szerint. 8 kg pamut, 1000 ford./perc fordulaton centrifugálva.

2) Éves energiafogyasztás kilowattóraban megadva, mely a standard gyapjú program 160 teljes és részleges töltetű gyapjúszártási ciklusán és az alacsony energiafogyasztású üzemmódok energiafelhasználásán alapul. A ciklusonkénti aktuális energiafogyasztás függ a készülék használati módjától ((EU) RENDELET száma: 392/2012).

14. ÜZEMBE HELYEZÉS

14.1 Kicsomagolás



FIGYELMEZTETÉS!

Használat előtt a szállításhoz biztosított csomagolás minden részét el kell távolítani.

A polisztrén rögzítők eltávolítása:

1. Nyissa ki az ajtót.
2. Húzza ki a dobból a műanyag tömlőt a polisztrén rögzítővel együtt.



14.2 Lábak beállítása

A szárítógép magassága állítható. Ehhez a beállító lábakat kell használni.

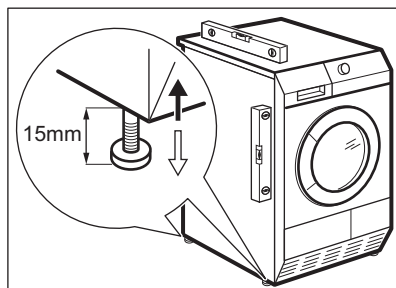

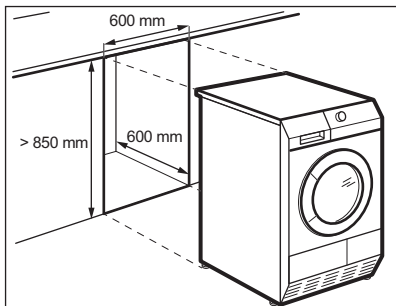

14.3 Beépítés munkapult alá

A készülék elhelyezhető szabadon álló módon, vagy a konyhai munkapult alá, ha van elegendő hely (lásd az ábrát).



15. KÖRNYEZETVÉDELMI TUDNIVALÓK

A  következő jelzéssel ellátott anyagokat hasznosítsa újra. Újrahasznosításhoz tegye a megfelelő konténerekbe a csomagolást. Járuljon hozzá környezetünk és egészségünk védelméhez, és hasznosítsa újra az elektromos és elektronikus hulladékot. A

 tilító szimbólummal ellátott készüléket ne dobja a háztartási hulladék közé. Juttassa el a készüléket a helyi újrahasznosító telepre, vagy lépjen kapcsolatba a hulladékkezelésért felelős hivatallal.

SPIS TREŚCI

| | |
|---|----|
| 1. INFORMACJE DOTYCZĄCE BEZPIECZEŃSTWA..... | 31 |
| 2. WSKAZÓWKI DOTYCZĄCE BEZPIECZEŃSTWA..... | 34 |
| 3. OPIS URZĄDZENIA..... | 36 |
| 4. AKCESORIA..... | 37 |
| 5. PANEL STEROWANIA..... | 38 |
| 6. TABELA PROGRAMÓW..... | 41 |
| 7. OPCJE..... | 45 |
| 8. PRZED PIERWSZYM UŻYCIEM..... | 46 |
| 9. CODZIENNA EKSPLOATACJA..... | 47 |
| 10. WSKAZÓWKI I PORADY..... | 50 |
| 11. KONSERWACJA I CZYSZCZENIE..... | 51 |
| 12. ROZWIĄZYWANIE PROBLEMÓW..... | 54 |
| 13. DANE TECHNICZNE..... | 56 |
| 14. INSTALACJA..... | 57 |

Z MYŚLĄ O PERFEKCYJNYCH REZULTATACH

Dziękujemy za wybór tego produktu AEG. Zaprojektowaliśmy go z myślą o wieloletniej bezawaryjnej pracy i wyposażyliśmy w innowacyjne rozwiązania techniczne ułatwiające życie — nie wszystkie te funkcje można znaleźć w zwykłych urządzeniach. Prosimy o poświęcenie kilku minut na zapoznanie się z niniejszą dokumentacją w celu zapewnienia najlepszego wykorzystania urządzenia.

Odwiedź naszą witrynę internetową, aby:



Otrzymać wskazówki dotyczące użytkowania, broszury, pomoc w rozwiązywaniu problemów oraz informacje dotyczące serwisu:
www.aeg.com



Zarejestrować swój produkt i uprościć jego obsługę serwisową:
www.registeraeg.com





Nabyć akcesoria, materiały eksploatacyjne i oryginalne części zamienne do swojego urządzenia:
www.aeg.com/shop

OBSŁUGA KLIENTA

Zalecamy stosowanie oryginalnych części zamiennych. Kontaktując się z autoryzowanym centrum serwisowym, należy przygotować poniższe dane: model, numer produktu, numer seryjny. Stosowne informacje można znaleźć na tabliczce znamionowej.

 Ostrzeżenie/przestroga — informacje dotyczące bezpieczeństwa

 Ogólne informacje i wskazówki

 Informacje dotyczące środowiska naturalnego

Producent zastrzega sobie możliwość wprowadzenia zmian bez wcześniejszego powiadomienia.

1. ⚠ INFORMACJE DOTYCZĄCE BEZPIECZEŃSTWA

Przed przystąpieniem do instalacji i rozpoczęciem eksploatacji urządzenia należy uważnie zapoznać się z załączoną instrukcją obsługi. Producent nie odpowiada za uszkodzenia i obrażenia ciała spowodowane nieprawidłową instalacją i eksploatacją. Należy zachować instrukcję wraz z urządzeniem do wykorzystania w przyszłości.



- Przeczytać dołączoną instrukcję.

1.1 Bezpieczeństwo dzieci i osób o ograniczonych zdolnościach ruchowych, sensorycznych lub umysłowych



OSTRZEŻENIE!

Występuje ryzyko uduszenia lub odniesienia obrażeń mogących skutkować trwałym kalectwem.

- Urządzenie mogą obsługiwać dzieci po ukończeniu ósmego roku życia oraz osoby o ograniczonych zdolnościach fizycznych, sensorycznych lub umysłowych, a także nieposiadające odpowiedniej wiedzy lub doświadczenia, jeśli będą one nadzorowane lub zostaną poinstruowane w zakresie bezpiecznego korzystania z urządzenia i będą świadome związanych z tym zagrożeń.
- Nie należy pozwalać, aby dzieci bawiły się urządzeniem.
- Dzieci poniżej 3 roku życia nie powinny znajdować się w pobliżu urządzenia, jeśli nie są pod stałym nadzorem.
- Wszystkie opakowania należy przechowywać poza zasięgiem dzieci.
- Wszystkie detergenty należy przechowywać poza zasięgiem dzieci.
- Dzieci i zwierzęta domowe nie powinny znajdować się w pobliżu urządzenia, gdy jego drzwi są otwarte.

- Jeśli urządzenie jest wyposażone w blokadę uruchomienia, zaleca się, aby ją włączyć.
- Czyszczeniem i konserwacją nie mogą zajmować się dzieci bez nadzoru dorosłych.

1.2 Ogólne zasady bezpieczeństwa

- Nie zmieniać parametrów technicznych urządzenia.
- Jeśli suszarka jest umieszczana na pralce, należy użyć zestawu łączącego. Zestaw łączący, który można nabyć w autoryzowanych punktach sprzedaży, pasuje wyłącznie do urządzeń wymienionych w dołączonej do niego instrukcji. Należy ją uważnie przeczytać przed zainstalowaniem zestawu (patrz ulotka dotycząca instalacji).
- Urządzenie można zainstalować jako wolnostojące lub pod blatem kuchennym, zachowując odpowiednią przestrzeń (patrz ulotka dotycząca instalacji).
- Nie instalować urządzenia za zamykanymi lub przesuwanymi drzwiami ani za drzwiami, których zawiasy są umieszczone po przeciwnej stronie, co uniemożliwia całkowite otwarcie drzwi urządzenia.
- Wykładzina podłogowa nie może zasłaniać otworów wentylacyjnych w podstawie (jeśli dotyczy).
- Podłączyć wtyczkę do gniazda elektrycznego dopiero po zakończeniu instalacji. Należy zadbać o to, aby w zainstalowanym urządzeniu wtyczka przewodu zasilającego była łatwo dostępna.
- Aby zapobiec cofaniu się do pomieszczenia spalin z urządzeń zasilanych materiałami opałowymi lub z kominka, należy w miejscu instalacji zapewnić odpowiednią wentylację.
- Powietrza wylotowego nie wolno kierować do przewodu kominowego służącego do odprowadzania spalin z urządzeń spalających gaz lub inne paliwa. (Jeśli dotyczy).
- Jeśli przewód zasilający jest uszkodzony, ze względów bezpieczeństwa musi go wymienić

producent, autoryzowane centrum serwisowe lub inna wykwalifikowana osoba.

- Nie należy przekraczać maksymalnego ciężaru ładunku, który wynosi 8 kg (patrz „Tabela programów”).
- Nie używać urządzenia, jeśli do prania użyto przemysłowych środków chemicznych.
- Usuwać włókna z tkanin nagromadzone wokół urządzenia.
- Nie używać urządzenia bez filtra. Przed każdym użyciem urządzenia oczyścić filtr.
- W suszarce nie wolno suszyć nie wypranych rzeczy.
- Rzeczy zabrudzone substancjami, takimi jak olej, aceton, alkohol, ropa, nafta, odplamiacze, terpentyna, wosk czy środki do usuwania wosku, należy przed wysuszeniem w suszarce wyprać w gorącej wodzie ze zwiększoną ilością detergentu.
- W suszarce nie wolno suszyć przedmiotów takich jak gumowa pianka (pianka lateksowa), czepki prysznicowe, tkaniny wodoodporne, ubrania powlekane gumą i ubrania lub poduszki z wkładką z pianki lateksowej.
- Płyny zmiękczejące do tkanin i podobne produkty wolno stosować wyłącznie zgodnie z zaleceniami ich producentów.
- Z kieszeni wyjąć wszelkie przedmioty, takie jak zapalniczki lub zapalki.
- Nie należy zatrzymywać suszarki przed zakończeniem cyklu suszenia, jeśli nie można natychmiast wyjąć z niej wszystkich rzeczy i rozłożyć ich w celu rozproszenia ciepła.
- Ostatnia część cyklu suszenia jest przeprowadzana bez nagrzewania (cykl chłodzenia), aby rzeczy były schłodzone do temperatury, która ich nie uszkodzi.
- Przed przystąpieniem do konserwacji należy wyłączyć urządzenie i wyjąć wtyczkę przewodu zasilającego z gniazda elektrycznego.

2. WSKAZÓWKI DOTYCZĄCE BEZPIECZEŃSTWA

2.1 Instalacja

- Usunąć wszystkie elementy opakowania.
- Nie instalować ani nie używać uszkodzonego urządzenia.
- Postępować zgodnie z instrukcją instalacji załączoną do urządzenia.
- Zachować ostrożność podczas przenoszenia urządzenia, ponieważ jest ono ciężkie. Zawsze używać rękawic ochronnych.
- Nie instalować ani nie używać urządzenia w miejscach, w których temperatura jest niższa niż 5°C lub wyższa niż 35°C.
- Upewnić się, że podłoga w miejscu instalacji urządzenia jest płaska, stabilna, odporna na działanie wysokiej temperatury i czysta.
- Zapewnić odpowiednią cyrkulację powietrza między urządzeniem a podłogą.
- Zawsze transportować urządzenie w położeniu pionowym.
- Tył urządzenia musi znajdować się przy ścianie.
- Po ustawieniu urządzenia w docelowym miejscu należy sprawdzić za pomocą poziomicy, czy stoi poziomo. Jeśli nie, należy wyregulować jego nożki.

2.2 Podłączenie do sieci elektrycznej



OSTRZEŻENIE!

Występuje zagrożenie pożarem i porażeniem prądem elektrycznym.

- Urządzenie musi być uziemione.
- Należy upewnić się, że informacje o podłączeniu elektrycznym podane na tabliczce znamionowej są zgodne z parametrami instalacji zasilającej. W przeciwnym razie należy skontaktować się z elektrykiem.
- Należy używać wyłącznie prawidłowo zamontowanego gniazda elektrycznego z uziemieniem.
- Nie stosować rozgałęźników ani przedłużaczy.

- Odłączając urządzenie, nie ciągnąć za przewód zasilający. Zawsze ciągnąć za wtyczkę.
- Nie dotykać przewodu zasilającego ani wtyczki mokrymi rękami.
- Dotyczy tylko Wielkiej Brytanii i Irlandii. Urządzenie wyposażono we wtyczkę zasilającą z bezpiecznikiem 13 A. Jeśli konieczna jest wymiana bezpiecznika we wtyczce zasilającej, należy użyć bezpiecznika 13 A ASTA (BS 1362).
- Urządzenie spełnia wymogi dyrektyw EWG.

2.3 Przeznaczenie



OSTRZEŻENIE!

Występuje zagrożenie odniesieniem obrażeń, porażeniem prądem, wzniesieniem pożaru lub uszkodzeniem urządzenia.

- Urządzenie należy używać wyłącznie w warunkach domowych.
- Nie wolno suszyć uszkodzonych rzeczy, w których znajduje się wypełnienie.
- W urządzeniu należy suszyć wyłącznie tkaniny nadające się do suszenia w suszarce. Należy przestrzegać zaleceń umieszczonych na metkach.
- Jeśli do prania użyto odplamiacza, przed rozpoczęciem suszenia należy wykonać dodatkowy cykl płukania.
- Nie pić wody ze zbiornika na skropliny/wodę destylowaną ani nie używać jej do przyrządzania potraw. Jej spożycie przez ludzi lub zwierzęta może spowodować problemy zdrowotne.
- Nie siadać ani nie stawać na otwartych drzwiach urządzenia.
- W suszarce nie wolno suszyć rzeczy, z których kapie woda.

2.4 Wewnętrzne oświetlenie



OSTRZEŻENIE!

Zagrożenie odniesieniem obrażeń.

- Widoczne światło emitowane przez diodę elektroluminescencyjną (LED) — nie wpatrywać się bezpośrednio w źródło światła.
- Żarówka zwykła lub halogenowa zastosowana w tym urządzeniu jest przeznaczona wyłącznie do urządzeń domowych. Nie należy używać jej do oświetlania pomieszczeń.
- Aby wymienić wewnętrzne oświetlenie, należy skontaktować się z autoryzowanym punktem serwisem.

2.5 Konserwacja i czyszczenie



OSTRZEŻENIE!

Występuje zagrożenie odniesieniem obrażeń i uszkodzeniem urządzenia.

- Do czyszczenia urządzenia nie wolno używać wody pod ciśnieniem ani pary wodnej.
- Czyścić urządzenie za pomocą wilgotnej szmatki. Stosować wyłącznie obojętne detergenty. Nie stosować produktów ściernych, myjek do szorowania, rozpuszczalników ani metalowych przedmiotów.

2.6 Sprężarka



OSTRZEŻENIE!

Występuje zagrożenie uszkodzenia urządzenia.

- Sprężarka oraz jej układ w suszarkie są napełnione specjalną substancją nie zawierającą fluorochlorowęglodorów. Układ musi być szczelny. Uszkodzenie układu może spowodować jego rozszczelnienie.

2.7 Utylizacja



OSTRZEŻENIE!

Występuje zagrożenie odniesieniem obrażeń ciała lub uduszeniem.

- Odłączyć urządzenie od źródła zasilania.
- Odciąć i wyrzucić przewód zasilający.
- Wymontować zatrzask drzwi, aby uniemożliwić zamknięcie się dzieci lub zwierząt w urządzeniu.

3. OPIS URZĄDZENIA

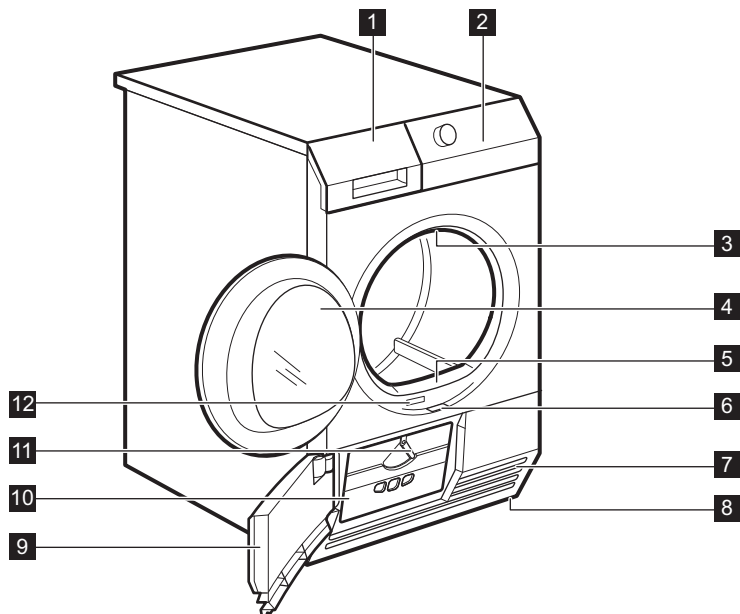

- | | | | |
|----------|--|-----------|---|
| 1 | Zbiornik na skropliny | 8 | Regulowane nóżki |
| 2 | Panel sterowania | 9 | Drzwi wymiennika ciepła |
| 3 | Wewnętrzne oświetlenie | 10 | Ostona wymiennika ciepła |
| 4 | Drzwi urządzenia | 11 | Pokrętło blokady osłony wymiennika ciepła |
| 5 | Filtr | 12 | Tabliczka znamionowa |
| 6 | Przycisk do otwierania drzwi wymiennika ciepła | | |
| 7 | Szczeliny wentylacyjne | | |



Użytkownik może zamontować drzwi urządzenia po przeciwnej stronie. Może to ułatwić wygodne wkładanie i wyjmowanie prania, gdy w pomieszczeniu jest mało miejsca (patrz oddzielna ulotka).

4. AKCESORIA

4.1 Zestaw łączący

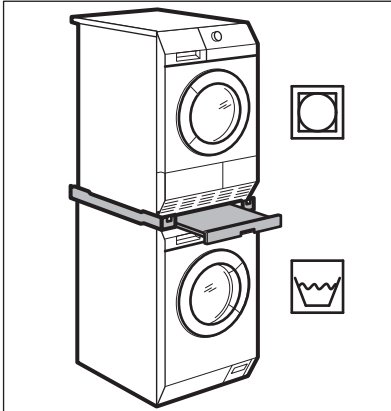

Nazwa akcesoriów: SKP11, STA8, STA9

Dostępne u autoryzowanego sprzedawcy.

Zestaw łączący wolno stosować wyłącznie z pralkami wymienionymi w ulotce. Patrz dołączona ulotka.

Należy uważnie przeczytać instrukcję dołączoną do produktu.

4.2 Zestaw do odprowadzania skroplin

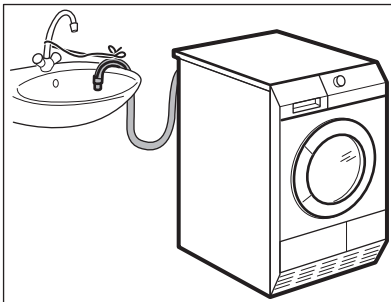

Nazwa akcesoriów: DK11.

Zestaw dostępny u autoryzowanego sprzedawcy (może być dołączony do niektórych modeli suszarek).

Akcesoria do odprowadzenia skroplin do umywalki, syfonu, kanału ściekowego itp. Po ich zainstalowaniu zbiornik na

skropliny jest opróżniany automatycznie. Zbiornik na skropliny musi pozostać w urządzeniu.

Zainstalowany wąż musi znajdować się na wysokości od 50 cm (min.) do 1 m (maks.) od podłogi. Wąż nie może być zapętlony. W razie potrzeby wąż można skrócić.

Należy uważnie przeczytać instrukcję dołączoną do produktu.

4.3 Cokół z szufladą

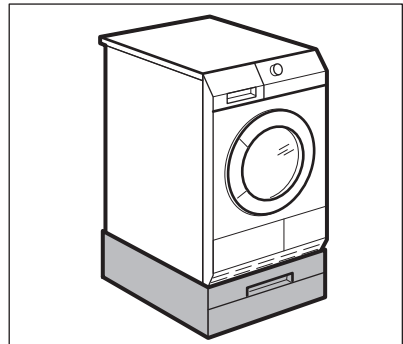

Nazwa akcesoriów: PDSTP10.

Dostępne u autoryzowanego sprzedawcy.

Pozwala umieścić urządzenie wyżej, aby ułatwić załadunek i wyjmowanie prania.

Szuflada może służyć do przechowywania rzeczy np.: ręczników, środków czyszczących itp.

Należy uważnie przeczytać instrukcję dołączoną do produktu.

4.4 Półka do suszenia

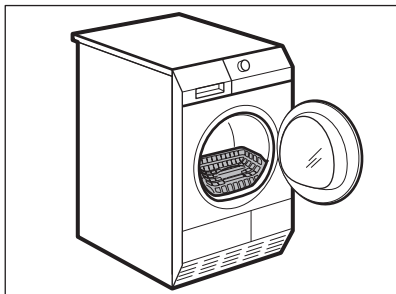

Nazwa akcesoriów: RA5, RA6, RA11, RA12.

Zestaw dostępny u autoryzowanego sprzedawcy (może być dołączony do niektórych modeli suszarek). Zaleca się sprawdzić u sprzedawcy lub na stronie internetowej, czy zestaw pasuje do danego urządzenia.

Półka do suszenia umożliwia bezpieczne suszenie w suszarce:

- obuwia sportowego
- rzeczy wełnianych
- pluszowych zabawek
- bielizny

Należy uważnie przeczytać instrukcję dołączoną do produktu.

5. PANEL STEROWANIA

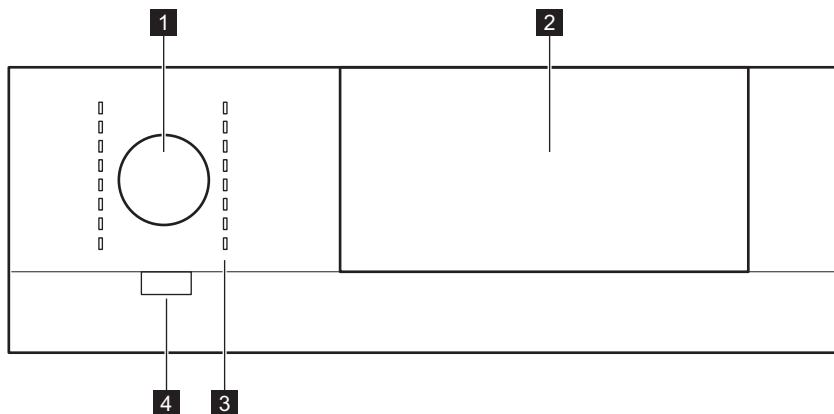

- 1 Pokrętko wyboru programów
- 2 Panel dotykowy z wyświetlaczem
- 3 Wskaźniki programów

- 4 Przycisk  Włącz / Wyłącz z funkcją **Samoczynne wyłączenie**

5.1 Panel dotykowy

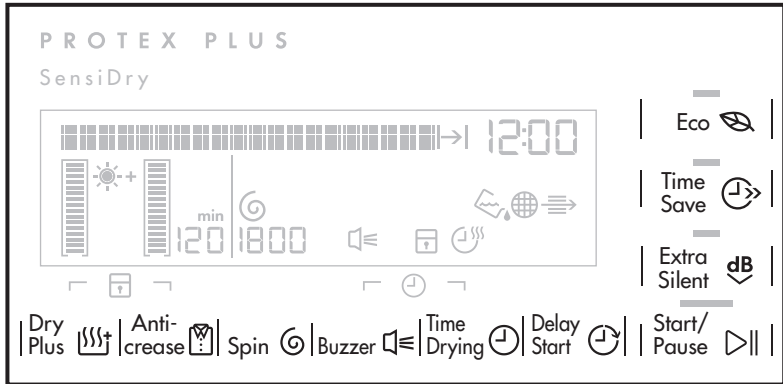

Opcji nie ustawia się za pomocą przycisków, lecz dotykając pól oznaczonych symbolami opcji. Poszczególne pola między pionowymi liniami *wykrywają* dotyk palca.



Aby umożliwić precyzyjne wybieranie funkcji, należy dotykać palcem pośrodku pól między pionowymi liniami. Ustawiając funkcje, nie należy dotykać panelu w rękawiczkach. Panel powinien być zawsze czysty i suchy.



5.2 Wyświetlacz





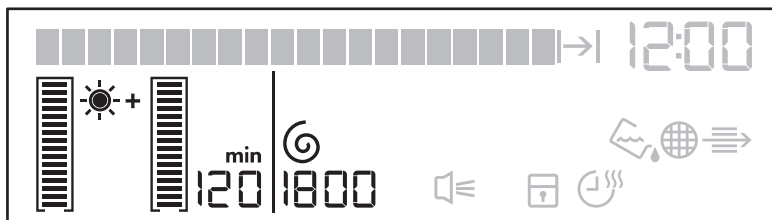

| Symbol na wyświetlaczu | Opis symbolu |
|------------------------|--|
| Time of day | pasek tekstowy |
| 12:00 | zegar |
| →12.00 | wskazanie czasu trwania cyklu |
| →116:20 | przybliżona godzina zakończenia programu |

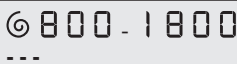

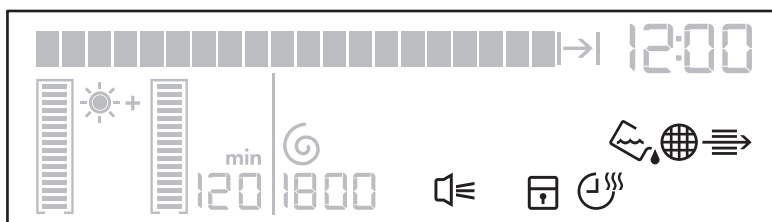
| Symbol na wyświetlaczu | Opis symbolu |
|------------------------|--|
| → 16 : 30 | przybliżona godzina zakończenia programu czasowego interwał czasu trwania programu 10 min – 120 min |
| → 16 : 50 | przybliżona godzina zakończenia programu z opóźnionym rozpoczęciem interwał opóźnienia rozpoczęcia programu 30 min – 20 godz. |





















| Symbol na wyświetlaczu | Opis symbolu |
|---|---|
|  | dotychczasowe suszenie prania: domyślne, umiarkowane, maksymalne |
|  | czas trwania fazy chroniącej przed zagnieceniami: domyślny, interwał (30 min – 120 min) |
|  | pranie odwirowane z prędkością: 800 – 1800 obr./min domyślne |











| Symbol na wyświetlaczu | Opis symbolu |
|---|-------------------------------|
|  | sygnał dźwiękowy włączony |
|  | blokada uruchomienia włączona |
|  | opcja czas włączona |

| Symbol na wyświetlaczu | Opis symbolu |
|---|---|
|  | wskaźnik: <i>opróżnić zbiornik wody</i> |
|  | wskaźnik: <i>wyczyścić filtr</i> |
|  | wskaźnik: <i>sprawdzić wymiennik ciepła</i> |

6. TABELA PROGRAMÓW

| Programy | Ładunek ¹⁾ | Właściwości / Oznaczenie na metce |
|--|-----------------------|---|
|  Bawełniane | | |
|  Ekstra suche | 8 kg | Poziom wysuszenia: ekstra suche. /  |
|  Suche do szafy  2)3) | 8 kg | Poziom wysuszenia: suche do szafy. /  |
|  Suche do prasowania ²⁾ | 8 kg | Poziom wysuszenia: odpowiednie do prasowania. /  |
|  Jeans | 8 kg | Ubrania codzienne takie jak dżinsy, bluzy itp., o różnej grubości materiału (np. na kołnierzu, mankietach i szwach). /  |
|  Pościel | 3 kg | Do suszenia pościeli takiej jak: pojedyncze i podwójne prześcieradła, poszewki na poduszki, narzuty. /  |
|  Koce | 3 kg | Do suszenia jednej lub dwóch kołder i poduszek (z wypełnieniem z pierza, puchu lub włókien syntetycznych). /  |
|  Suszenie na czas | 8 kg | Z tym programem można użyć opcji Suszenie na czas oraz ustawić czas trwania programu. /  |
|  Mieszane bardzo szybkie | 3 kg | Do suszenia tkanin bawełnianych i syntetycznych w niskiej temperaturze. /  |
|  Syntetyczne | | |

| Programy | Ładunek ¹⁾ | Właściwości / Oznaczenie na metce |
|--|-----------------------|---|
|  Ekstra suche | 3,5 kg | Poziom wysuszenia: ekstra suche. / ☺☺☺ |
|  Suche do szafy ²⁾ | 3,5 kg | Poziom wysuszenia: suche do szafy. / ☺☺☺ |
|  Suche do prasowania | 3,5 kg | Poziom wysuszenia: odpowiednie do prasowania. / ☺☺☺ |
|  Łatwe prasowanie | 1 kg (lub 5 koszul) | Tkaniny niemnące się, wymagające minimum prasowania. Efekty suszenia mogą być zróżnicowane zależnie od rodzaju tkaniny. Strzepnąć rzeczy przed włożeniem ich do urządzenia. Po zakończeniu programu niezwłocznie wyjąć rzeczy i rozwiesić je na wieszakach. / ☺☺☺ |
|  Ubrania wierzchnie | 2 kg | Do suszenia odzieży turystycznej, technicznej, sportowej, tkanin z włosiem, kurtek z materiałów wodoodpornych i oddychających, kurtek z odpinanym futerkiem lub wewnętrzną podpinką. |
|  Mikrofibra | 2 kg | Odzież sportowa, cienkie i lekkie tkaniny, mikrofibra, poliester, które nie będą prasowane. |
|  Jedwab/Bielizna | 1 kg | Do suszenia jedwabiu/bielizny za pomocą ciepłego powietrza i delikatnych ruchów. / ☺☺☺ |

| Programy | Ładunek ¹⁾ | Właściwości / Oznaczenie na metce |
|--|-----------------------|---|
|  Wełniane ⁴⁾ | 1 kg | <p>Do suszenia odzieży wełnianej. Odzież staje się miękka i miła w dotyku. Zaleca się wyjęcie odzieży natychmiast po zakończeniu programu. Aby zwiększyć lub zmniejszyć wilgotność wysuszonego prania, można użyć funkcji Dodatkowe suszenie.</p>  |















¹⁾ Maksymalny ciężar odnosi się do suchego prania.

























²⁾ **Wyłącznie na potrzeby ośrodków przeprowadzających testy:** Parametry standardowych programów na potrzeby testów są określone w dokumencie EN 61121. Jeśli wymagane jest skorygowanie poziomu wilgotności prania, należy dostosować program, korzystając z opcji  Dodatkowe suszenie Po każdym cyklu wyczyścić filtr

³⁾ Program  Bawełniane Suche do szafy odpowiada „standardowemu programowi do tkanin bawełnianych;” jest on przeznaczony do suszenia zwykłych tkanin bawełnianych i jest najbardziej wydajny pod względem zużycia energii.

⁴⁾ Program do suszenia wełny w tej suszarce został przetestowany i zatwierdzony przez firmę **Woolmark**. Program ten jest przeznaczony do suszenia odzieży wełnianej, która zgodnie z oznaczeniem wymaga „prania ręcznego,” pod warunkiem, że jest prana z wykorzystaniem programu do prania ręcznego zatwierdzonego przez **Woolmark** i suszona zgodnie ze wskazówkami producenta. **1780SW13W**.

6.1 Programy i wybór opcji

| Programy ¹⁾ | Opcje | | | | | | |
|--|--|---|---|--|---|---|---|
| |  Dodatkowe suszenie |  Mniej zagniecenie |  Obroty odwir. |  Czas |  Eco ²⁾ |  Oszczędność czasu |  Bardziej cicho |
|  Bawełniane;  Ekstra suche | ■ | ■ | ■ | ■ | ■ | ■ | ■ |
|  Bawełniane;   Suche do szafy | ■ | ■ | ■ | ■ | ■ | ■ | ■ |
|  Bawełniane;  Suche do prasowania | ■ | ■ | ■ | ■ | ■ | ■ | ■ |

| Programy 1) | Opcje | | | | | | |
|--|--|---|---|--|--|---|--|
| |  Dodatkowe suszenie |  Mniej zagwień |  Obroty odwir. |  Czas |  Eco 2) |  Oszczędność czasu |  Bardzo ciche |
|  Jeans | ■ | ■ | ■ | | ■ | ■ | |
|  Pościel | ■ | ■ | ■ | | ■ | | |
|  Koce | ■ | | ■ | | ■ | | |
|  Suszenie na czas | | ■ | | ■ | ■ | | |
|   Mieszane bardzo szybkie | ■ | ■ | ■ | | | ■ | |
|  Syntetyczne;  Ekstra suche | ■ | ■ | ■ | | ■ | ■ | ■ |
|  Syntetyczne;  Suche do szafy | ■ | ■ | ■ | | ■ | ■ | ■ |
|  Syntetyczne;  Suche do prasowania | ■ | ■ | ■ | | ■ | ■ | |
|  Łatwe prasowanie | ■ | ■ | ■ | | ■ | | |
|  Ubrania wierzchnie | ■ | | ■ | | ■ | | |
|  Mikrofibra | ■ | ■ | ■ | | ■ | | |
|   Jedwab/Bielizna | ■ | | ■ | | ■ | | |
|  Wełniane | ■ | | | ■ 3) | ■ | | |

1) Wraz z programem suszenia można ustawić jedną lub więcej opcji.

2) Opcja jest wyłączona, jeśli jedna z opcji Oszczędność czasu lub Bardzo ciche jest włączona.

3) Tylko z półką do suszenia – patrz rozdział AKCESORIA

6.2 Dane eksploatacyjne

| Program | Obroty/wilgotność szczątkowa | Czas suszenia | Zużycie energii |
|-----------------|------------------------------|---------------|-----------------|
| Bawełniane 8 kg | | | |
| Suche do szafy | 1400 obr./min / 50% | 189 min | 1,32 kWh |
| | 1000 obr./min / 60% | 215 min | 1,51 kWh |

| Program | Obroty/wilgotność szczątkowa | Czas suszenia | Zużycie energii |
|---------------------|------------------------------|---------------|-----------------|
| Suche do prasowania | 1400 obr./min / 50% | 144 min | 1,04 kWh |
| | 1000 obr./min / 60% | 164 min | 1,19 kWh |
| Syntetyczne 3,5 kg | | | |
| Suche do szafy | 1200 obr./min / 40% | 76 min | 0,47 kWh |
| | 800 obr./min / 50% | 86 min | 0,53 kWh |

7. OPCJE

7.1 Dodatkowe suszenie

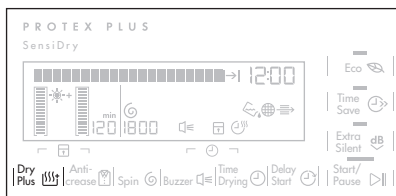

Funkcja ta pozwala uzyskać lepiej wysuszone pranie. Możliwe są 3 ustawienia:

 – domyślne ustawienie odpowiednie dla danego programu.

 – ustawienie zapewniające uzyskanie lekko wysuszonego prania.

 – ustawienie zapewniające uzyskanie bardziej wysuszonego prania.

7.2 Mniej zagnieć

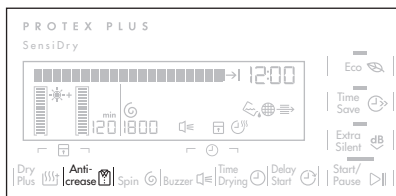

Wydłuża standardowy czas trwania fazy chroniącej przed zagnieceniami (30 minut) pod koniec cyklu suszenia o 30, 60, 90 lub 120 minut. Opcja ta chroni pranie przed zagnieceniami. Podczas trwania fazy chroniącej przed zagnieceniami można wyjąć pranie.

7.3 Obroty odwir.

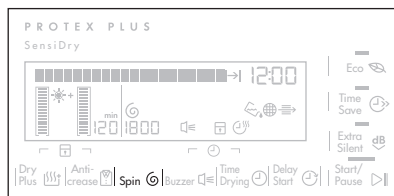

Opcja ta pozwala ustawić najlepsze warunki suszenia prania.

Można jej użyć, jeśli znana jest prędkość, z jaką zostały odwirowane tkaniny podczas prania. Po odwirowaniu z większą prędkością pranie zawiera mniej wody.

7.4 Sygnał dźwiękowy

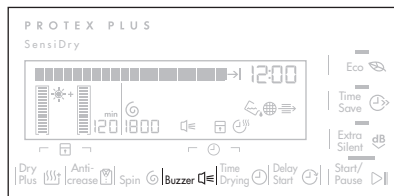

Gdy opcja sygnału dźwiękowego jest włączona, sygnał dźwiękowy jest emitowany w przypadku:

- zakończenia cyklu
- rozpoczęcia i zakończenia fazy chroniącej przed zagnieceniami
- przerywania cyklu

Opcja sygnału dźwiękowego jest domyślnie stale włączona. Można jej użyć w celu włączenia lub wyłączenia sygnału dźwiękowego.



Opcję Sygnał dźwiękowy można włączyć ze wszystkimi programami.

7.5 ⌚ Czas

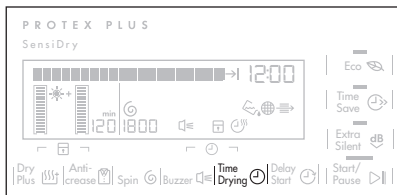

Działa tylko wraz z programem ⌚ Suszenie na czas. Umożliwia samodzielne ustawienie czasu suszenia w zakresie od 10 minut do 2 godzin (w odstępach co 10 minut).

7.6 ⌚ Opóźniony start

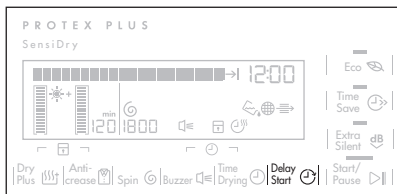

Umożliwia opóźnienie rozpoczęcia programu suszenia w zakresie od 30 minut do 20 godzin.

1. Ustawić program suszenia i opcje.
2. Dotknąć kilkakrotnie pola opcji ⌚ Opóźniony start.

Na wyświetlaczu zostanie wyświetlony wybrany czas opóźnienia rozpoczęcia programu (np. 12h, jeśli program ma rozpocząć się za 12 godzin).

3. Aby włączyć opcję ⌚ Opóźniony start, należy dotknąć pola ▶|| Start/Pauza.

Na wyświetlaczu rozpocznie się odliczanie czasu do rozpoczęcia programu.

8. PRZED PIERWSZYM UŻYCIEM

Przed pierwszym użyciem urządzenia należy wykonać następujące czynności:

7.7 🌿 Eco

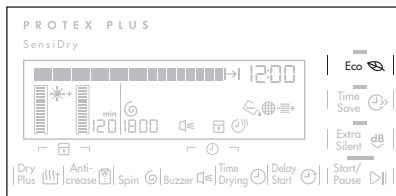

Ta funkcja jest domyślnie włączona w wszystkich programach. Nie dotyczy programu Mieszane bardzo szybkie.

Zużycie energii jest minimalne.

Opcja Eco jest wyłączona, jeśli jedna z opcji Oszczędność czasu lub Bardzo ciche jest włączona.

7.8 ⌚ Oszczędność czasu

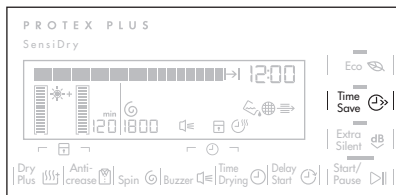

Skraca czas cyklu, nie pogarszając jakości suszenia. Czas suszenia tkanin bawełnianych można skrócić o 30%, a syntetycznych o 40%. Urządzenie działa, zużywając więcej energii.

7.9 🗨️ Bardzo ciche

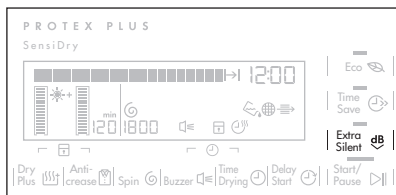

Urządzenie pracuje, emitując hałas na poziomie 62 dB, nie pogarszając jakości suszenia. Urządzenie pracuje wolniej, a czas cyklu jest wydłużony.

- Wyczyścić bęben suszarki za pomocą wilgotnej szmatki.

- Uruchomić krótki program (np. 30-minutowy) z wilgotnym praniem.



Na początku cyklu suszenia (3-5 min) urządzenie może pracować nieco głośniejsze. Jest to spowodowane uruchamianiem się sprężarki podobnej do montowanych w takich urządzeniach, jak chłodziarki czy zamrażarki.

8.1 Język

Po włączeniu suszarki po raz pierwszy na wyświetlaczu pojawi się domyślnie ustawiony język. Można go zatwierdzić lub wybrać inny spośród dostępnych języków.

Aby ustawić inny język:

1. Obrócić pokrętkę wyboru programów, aby ustawić żądany język.
2. Dotknąć pola Start/Pauza.

Język zostanie zapamiętany.

8.2 Zegar

Po włączeniu suszarki po raz pierwszy na wyświetlaczu pojawi się domyślnie ustawiony czas. Można go potwierdzić lub zmienić.

Aby ustawić inny czas:



1. Obrócić pokrętkę wyboru programów, aby ustawić nową godzinę.
2. Dotknąć pola Start/Pauza. Godzina zostanie zapamiętana.
3. Obrócić pokrętkę wyboru programów, aby ustawić nową wartość minut.
4. Dotknąć pola Start/Pauza. Minuty zostaną zapamiętane.

9. CODZIENNA EKSPLOATACJA

9.1 Przygotowanie prania

- Zasunąć zamki błyskawiczne.
- Zapiąć poszwy.
- Nie pozostawiać luźnych troczków i tasemek (np. troczków fartuchów). Zawiązać je przed uruchomieniem programu.
- Wyjąć całą zawartość z kieszeni.
- Jeśli przeznaczone do suszenia rzeczy mają bawełnianą podszewkę, należy wyrócić je na lewą stronę. Bawełniana warstwa powinna zawsze znajdować się po zewnętrznej stronie
- Zaleca się wybór programu odpowiedniego do rodzaju tkanin przeznaczonych do suszenia.
- Nie wkładać do urządzenia tkanin w ciemnych kolorach razem z tkaninami o jasnych kolorach. Tkaniny o ciemnych kolorach mogą farbować.
- Aby zapobiec kurczeniu się rzeczy z tkanin typu jersey i dzianin bawełnianych, należy do ich suszenia używać odpowiedniego programu.
- Upewnić się, że ciężar prania nie przekracza maksymalnej wartości podanej w tabeli programów.
- Suszyć wyłącznie rzeczy, które nadają się do suszenia w suszarce. Odpowiednie informacje znajdują się na metkach ubrań.

| Symbol na metce | Opis |
|-----------------|--|
| | Można suszyć w suszarce. |
| | Można suszyć w suszarce. Ustawić program ze standardową temperaturą. |

| Symbol na metce | Opis |
|---|---|
|  | Można suszyć w suszarce. Ustawić program z niską temperaturą. |
|  | Nie można suszyć w suszarce. |

9.2 Wkładanie prania



UWAGA!

Nie przytrzasnąć prania między drzwiami urządzenia a gumową uszczelką.

1. Otworzyć drzwi urządzenia.
2. Luźno włożyć pranie.
3. Zamknąć drzwi urządzenia.

9.3 Włączanie urządzenia

Aby włączyć urządzenie:

Nacisnąć przycisk  Włącz / Wyłącz. Po włączeniu urządzenia na wyświetlaczu pojawiają się odpowiednie wskaźniki.

9.4 Funkcja Samoczynne wyłączenie

Aby zmniejszyć zużycie energii, funkcja Samoczynne wyłączenie powoduje automatyczne wyłączenie urządzenia:

- jeśli w ciągu 5 minut nie zostanie naciśnięty dotknięte pole  Start/Pauza;
- po 5 minutach od zakończenia programu.

Nacisnąć przycisk  Włącz / Wyłącz, aby włączyć urządzenie. Po włączeniu urządzenia na wyświetlaczu pojawiają się odpowiednie wskaźniki.

9.5 Ustawianie programu

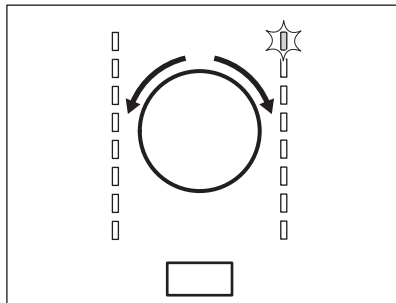

Ustawić program za pomocą pokrętki wyboru programów.

Na wyświetlaczu zostanie wyświetlony przewidywany czas trwania programu.



Wyświetlany czas suszenia odnosi się do 5 kg ładunku w programach do suszenia tkanin bawełnianych i odzieży jeansowej. W przypadku innych programów czas suszenia odnosi się do zalecanych wielkości ładunków. Czas suszenia w programach do suszenia tkanin bawełnianych i odzieży jeansowej przy ładunku większym niż 5 kg jest dłuższy.

9.6 Opcje

Wraz z programem suszenia można ustawić jedną lub więcej opcji specjalnych.

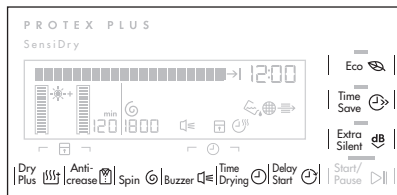

Aby włączyć lub wyłączyć opcję, należy dotknąć odpowiedniego pola opcji. W chwili włączenia opcji zapala się kontrolka nad polem opcji lub pojawia się odpowiedni symbol na wyświetlaczu.

9.7 Opcja blokady uruchomienia

Opcja blokady uruchomienia uniemożliwia dzieciom zabawę urządzeniem. Powoduje ona zablokowanie działania wszystkich przycisków i pokręćta wyboru programów (nie blokuje działania przycisku **Włącz / Wyłącz**).

Opcję blokady uruchomienia można włączyć:

- przed naciśnięciem przycisku **Start/Pauza** – nie będzie można uruchomić urządzenia
- po naciśnięciu przycisku **Start/Pauza** – nie będzie można wybrać programu ani opcji.

Włączanie opcji blokady uruchomienia:

1. Włączyć suszarkę.
2. Odczekać około 8 sekund.
3. Wybrać jeden z dostępnych programów.
4. Dotknąć jednocześnie i przytrzymać pola opcji **Dodatkowe suszenie** i **Mniej zagnieceń**.

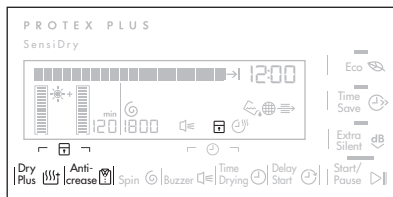

Na wyświetlaczu pojawi się symbol . Aby wyłączyć blokadę uruchomienia, należy ponownie dotknąć i przytrzymać te same pola opcji, aż symbol zniknie z wyświetlacza.

9.8 Uruchamianie programu

Aby uruchomić program:

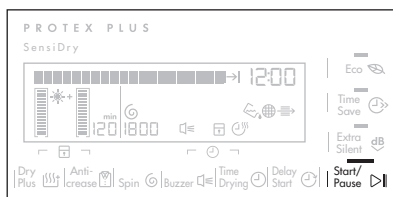

Dotknąć pola **Start/Pauza**. Nastąpi uruchomienie programu, a kontrolka nad polem dotykowym zacznie świecić w sposób ciągły.

9.9 Zmiana programu

Aby zmienić program, należy:

1. Nacisnąć przycisk **Włącz / Wyłącz**, aby wyłączyć urządzenie.
2. Nacisnąć przycisk **Włącz / Wyłącz**, aby włączyć urządzenie.
3. Ustawić nowy program.

9.10 Koniec programu



Po każdym cyklu suszenia należy oczyścić filtr i opróżnić zbiornik na skropliny. (Patrz rozdział **KONSERWACJA I CZYSZCZENIE**).

Po zakończeniu cyklu suszenia na wyświetlaczu zacznie migać symbol .

Jeśli włączona jest opcja **Sygnal dźwiękowy**, przez minutę będzie

emitowany przerywany sygnał dźwiękowy.



Jeśli urządzenie nie zostanie wyłączone, rozpocznie się faza ochrony przed zagnieceniami. Podczas trwania tej fazy można wyjąć pranie.

10. WSKAZÓWKI I PORADY

10.1 Wskazówki dotyczące ekologii

- Dobrze odwirowywać pranie przed suszeniem.
- Przestrzegać zaleceń dotyczących ciężaru ładunku zawartych w tabeli programów.
- Czyścić filtr po każdym cyklu suszenia.
- Do prania, które będzie suszone w suszarce, nie należy dodawać płynu zmiękczonego do tkanin. W suszarce pranie staje się miękkie w naturalnie.
- Używać skroplin jak wody destylowanej, np. do prasowania z wykorzystaniem pary. W razie potrzeby należy uprzednio je oczyścić (np. za pomocą filtra do kawy), aby usunąć drobne elementy włókien.
- Nie zatykać szczelin wentylacyjnych na spodzie urządzenia.
- Upewnić się, że w miejscu instalacji urządzenia jest zapewniony dobry przepływ powietrza.

10.2 Regulacja poziomu resztkowej wilgotności prania

Aby zmienić domyślne poziom resztkowej wilgotności prania:

1. Włączyć urządzenie.
2. Odczekać około 8 sekund.
3. Wybrać jeden z dostępnych programów.
4. Dotknąć jednocześnie i przytrzymać pola opcji **Dodatkowe suszenie** i **Obroty odwir..**

Wymowowanie prania:

1. Nacisnąć przycisk **Włącz / Wyłącz** na 2 sekundy, aby wyłączyć urządzenie.
2. Otworzyć drzwi urządzenia.
3. Wyjąć pranie.
4. Zamknąć drzwi urządzenia.

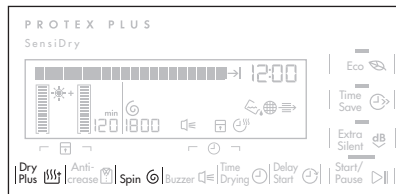

Na wyświetlaczu pojawi się jeden z następujących symboli:

- minimalny poziom wilgotności
- zmniejszony poziom wilgotności
- standardowy poziom wilgotności

5. Dotknąć kilkakrotnie pola **Start/ Pauza**, aż do ustawienia właściwego poziomu.
6. Aby zapisać ustawienie w pamięci, należy dotknąć jednocześnie pól opcji **Dodatkowe suszenie** and **Obroty odwir.** i przytrzymać przez około dwie sekundy.

10.3 Wyłączanie wskazań wskaźnika Zbiornik wody

1. Włączyć urządzenie.
2. Odczekać około 8 sekund.
3. Wybrać jeden z dostępnych programów.
4. Dotknąć jednocześnie i przytrzymać pola opcji **Dodatkowe suszenie** i **Sygnał dźwiękowy.**

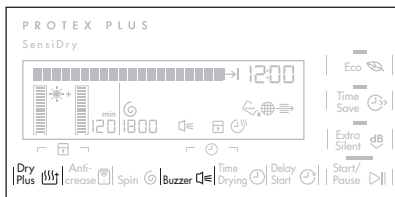

Możliwa jest jedna z dwóch konfiguracji:

- wskaźnik Zbiornik wody: świeci się, a na wyświetlaczu widoczny jest symbol – wskaźnik zbiornika na skropliny jest stale **włączony**
- wskaźnik Zbiornik wody: nie świeci się, a na wyświetlaczu widoczny jest symbol – wskaźnik zbiornika na skropliny jest stale **wyłączony**

10.4 Język

W dowolnej chwili można zmienić ustawienie języka.

Aby ustawić inny język:

1. Włączyć suszarkę.
2. Odczekać około 8 sekund.
3. Dotknąć jednocześnie i przytrzymać pola opcji **Mniej zagnieceń i Obroty odwir..**

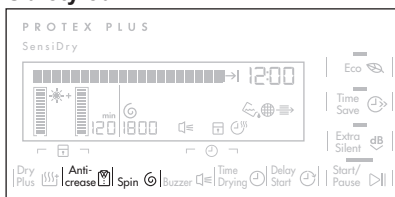

Na wyświetlaczu pojawi się nazwa języka.

4. Obrócić pokrętkę wyboru programów, aby ustawić nowy język.
5. Dotknąć pola **Start/Pauza**. Język zostanie zapamiętany.

10.5 Zegar

W dowolnej chwili można zmienić ustawienie zegara.

Aby ustawić inny czas:

1. Włączyć suszarkę.
2. Odczekać około 8 sekund.
3. Dotknąć jednocześnie i przytrzymać pola opcji **Sygnał dźwiękowy i Czas.**



Na wyświetlaczu zaczną migać cyfry zegara.

4. Obrócić pokrętkę wyboru programów, aby ustawić nową godzinę.
5. Dotknąć pola **Start/Pauza**. Godzina zostanie zapamiętana.
6. Obrócić pokrętkę wyboru programów, aby ustawić nową wartość minut.
7. Dotknąć pola **Start/Pauza**. Minuty zostaną zapamiętane.

11. KONSERWACJA I CZYSZCZENIE

11.1 Czyszczenie filtra

Po zakończeniu każdego cyklu na wyświetlaczu widoczny jest symbol *Oczyszczyć filtry* i konieczne jest wyczyszczenie filtra.



Na filtrze gromadzą się fragmenty włókien. Fragmenty włókien osadzają się podczas suszenia ubrań.

1. Otworzyć drzwi. Wyciągnąć filtr.

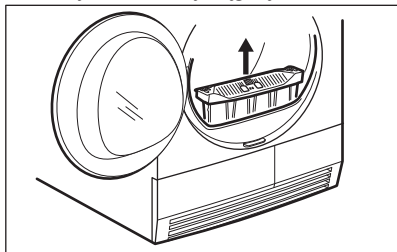

2. Docisnąć zaczep, aby otworzyć filtr.

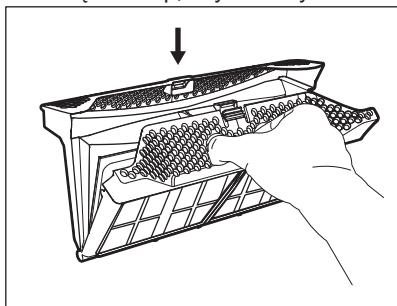

3. Oczyszczyć obie części filtra wilgotną dłońią.

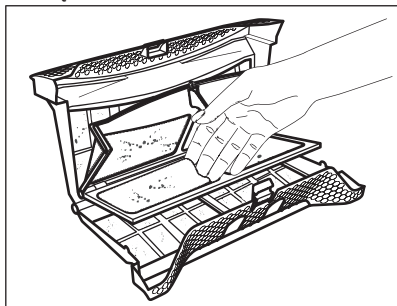

4. W razie potrzeby oczyścić filtr szczotką pod ciepłą bieżącą wodą i/lub odkurzyć go odkurzaczem. Zamknąć filtr.

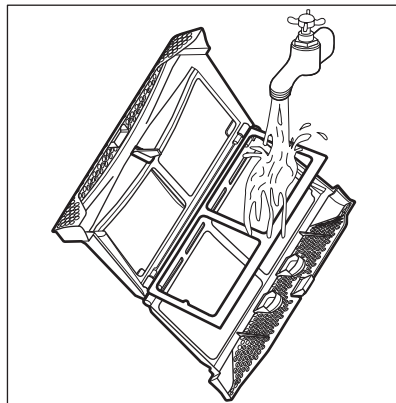

5. W razie potrzeby usunąć fragmenty włókien z kieszeni i uszczelki filtra. Można użyć w tym celu odkurzacza. Umieścić filtr w kieszeni filtra.

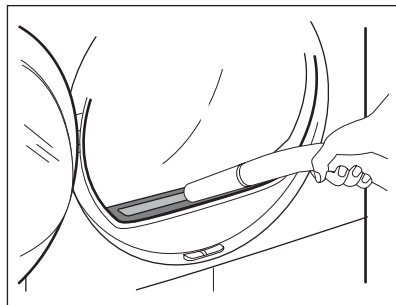

11.2 Opróżnianie zbiornika na skropliny

Zbiornik na skropliny należy opróżnić po każdym cyklu suszenia.

Jeśli zbiornik na skropliny jest pełny, następuje automatyczne zatrzymanie programu. Na wyświetlaczu widoczny jest symbol . Zbiornik wody i konieczne jest opróżnienie zbiornika na skropliny.

Aby opróżnić zbiornik na skropliny:

1. Wyciągnąć zbiornik na skropliny, trzymając go poziomo.

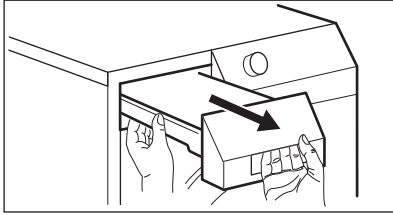

2. Wyciągnąć plastikową złączkę i wylać zawartość zbiornika do miski lub innego naczynia.

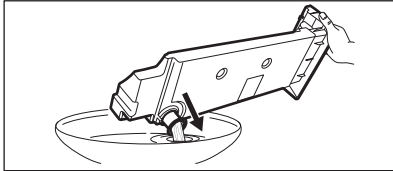

3. Wsunąć plastikową złączkę i zamontować zbiornik na skropliny.
4. Aby wznowić działanie programu, należy nacisnąć przycisk  Start/Pauza.

11.3 Czyszczenie wymiennika ciepła

Jeśli na wyświetlaczu miga symbol  ⇒ *Umyć wymiennik*, należy sprawdzić wymiennik ciepła i jego komorę. Usunąć zanieczyszczenia.

Sposób sprawdzenia:

1. Otworzyć drzwi. Wyciągnąć filtr.

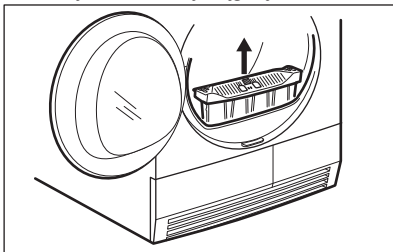

2. Przesunąć przycisk zwalniający w dolnej części otworu drzwi urządzenia, aby otworzyć drzwi wymiennika ciepła.

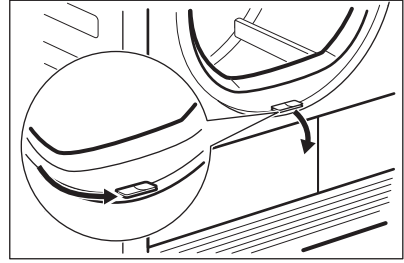

3. Obrócić blokadę, aby odblokować osłonę wymiennika ciepła.

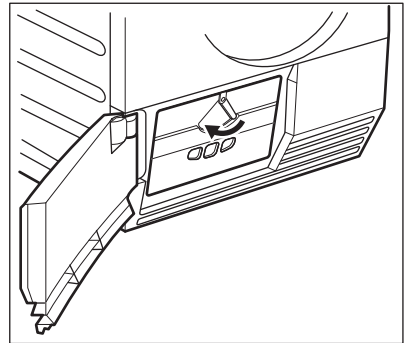

4. Opuścić osłonę wymiennika ciepła.

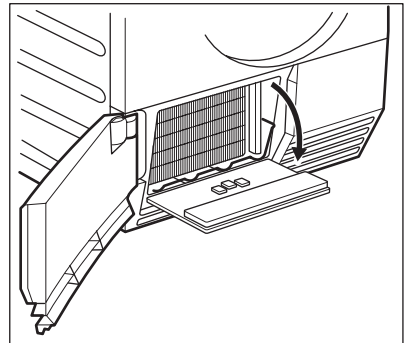

5. W razie potrzeby usunąć włókna z wymiennika ciepła i jego komory. W tym celu można użyć wilgotnej szmatki lub odkurzacza ze szczotką.

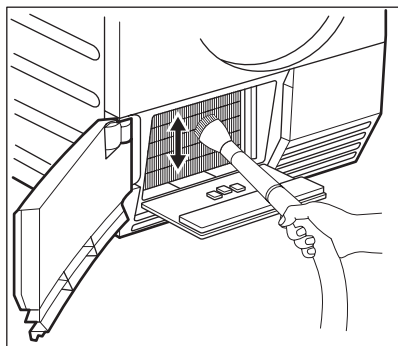

6. Zamknąć osłonę wymiennika ciepła.
7. Zatrzasnąć blokadę.
8. Ponownie założyć filtr.

11.4 Czyszczenie bębna



OSTRZEŻENIE!

Przed przystąpieniem do czyszczenia urządzenia należy je odłączyć od zasilania.

Do czyszczenia wewnętrznej powierzchni i żeber bębna należy stosować obojętny detergent na bazie mydła. Osuszyć wyczyszczone powierzchnie miękką szmatką.



UWAGA!

Do czyszczenia bębna nie wolno używać materiałów ściernych ani myjek stalowych.

11.5 Czyszczenie panelu sterowania i obudowy

Do czyszczenia panelu sterowania i obudowy należy stosować obojętny detergent na bazie mydła.

Czyścić wilgotną szmatką. Osuszyć wyczyszczone powierzchnie miękką szmatką.







UWAGA!

Do czyszczenia urządzenia nie stosować środków do czyszczenia mebli lub środków czyszczących, które mogłyby wywołać korozję.

11.6 Czyszczenie szczelin wentylacyjnych

Usunąć ze szczelin wentylacyjnych nagromadzone fragmenty włókien za pomocą odkurzacza.

12. ROZWIĄZYWANIE PROBLEMÓW

| Problem 1) | Prawdopodobna przyczyna | Środek zaradczy |
|----------------------|--|---|
| Suszarka nie działa. | Suszarka nie jest podłączona do źródła zasilania. | Podłączyć wtyczkę do gniazdka. Sprawdzić bezpiecznik w skrzynce z bezpiecznikami (instalacja domowa). |
| | Drzwi urządzenia są otwarte. | Zamknąć drzwi urządzenia. |
| | Nie naciśnięto przycisku  Włącz / Wyłącz. | Nacisnąć przycisk  Włącz / Wyłącz. |
| | Nie naciśnięto przycisku  Start/ Pauza. | Nacisnąć przycisk  Start/ Pauza. |
| | Urządzenie znajduje się w trybie czuwania. | Nacisnąć przycisk  Włącz / Wyłącz. |

| Problem 1) | Prawdopodobna przyczyna | Środek zaradczy |
|---|---|---|
| Niezadowolający efekt suszenia. | Wybrano niewłaściwy program. | Wybrać odpowiedni program. 2) |
| | Filtr jest niedrożny. | Oczyścić filtr. 3) |
| | Opcję  Dodatkowe suszenie ustawiono na minimalny poziom. 4). | Zmienić ustawienie opcji  Dodatkowe suszenie na średni lub maksymalny poziom. 4) |
| | Zbyt głośna praca urządzenia. | Nie należy przekraczać maksymalnej wielkości ładunku. |
| | Kratka wentylacyjna jest niedrożna. | Oczyścić kratkę wentylacyjną na spodzie urządzenia. |
| | Zabrudzony czujnik wilgotności w bębnie. | Oczyścić przednią powierzchnię bębna. |
| | Nieprawidłowe ustawienie poziomu resztkowej wilgotności prania. | Wyregulować ustawienie poziomu resztkowej wilgotności prania. 5) |
| Drzwi urządzenia nie zamykają się. | Wymiennik ciepła jest niedrożny. | Oczyścić wymiennik ciepła. 3) |
| | Filtr nie został zablokowany we właściwym położeniu. | Umieścić filtr we właściwym położeniu. |
| Na wyświetlaczu widoczne jest wskazanie Err (błąd). | Pranie jest przytrzaśnięte między drzwiami a uszczelką. | Włożyć pranie prawidłowo do bębna. |
| | Próbowano zmienić program lub opcję po rozpoczęciu cyklu. | Wyłączyć, a następnie włączyć suszarkę. Dokonać nowego wyboru. |
| Nie działa oświetlenie bębna | Opcja, którą próbowano włączyć, nie działa z wybranym programem. | Wyłączyć, a następnie włączyć suszarkę. Dokonać nowego wyboru. |
| | Uszkodzone oświetlenie bębna. | Skontaktować się z serwisem w celu wymiany oświetlenia bębna. |
| Czas trwania programu nie jest zgodny z czasem widocznym na wyświetlaczu. | Czas do zakończenia programu jest obliczany na podstawie ilości i stopnia wilgotności prania. | Jest to procedura automatyczna i nie oznacza usterki urządzenia. |
| Program nie działa. | Zbiornik na skropliny jest pełny. | Opróżnić zbiornik na skropliny, nacisnąć przycisk  Start/Pauza. 3) |

| Problem 1) | Prawdopodobna przyczyna | Środek zaradczy |
|---|---|---|
| Cykl suszenia jest za krótki. | Zbyt mała ilość prania. | Wybrać program sterowany czasowo. Wartość czasu musi być odpowiednio dostosowana do wielkości ładunku. Do suszenia jednej rzeczy lub małej ilości prania zaleca się stosowanie krótkich czasów. |
| | Pranie jest zbyt suche. | Wybrać program sterowany czasowo lub wyższy poziom wysuszenia (np.  Ekstra suche). |
| Cykl suszenia jest za długi ⁶⁾ | Filtr jest niedrożny. | Oczyścić filtr. |
| | Zbyt głośna praca urządzenia. | Nie należy przekraczać maksymalnej wielkości ładunku. |
| | Pranie nie jest wystarczająco odwirowane. | Prawidłowo odwirować pranie. |
| | Bardzo wysoka temperatura w pomieszczeniu – nie jest to usterka urządzenia. | Jeśli to możliwe, obniżyć temperaturę w pomieszczeniu. |

1) Jeśli wyświetlany jest komunikat o błędzie (np. **E51**): Wyłączyć, a następnie włączyć suszarkę. Dokonać wyboru nowego programu. Naciśnąć przycisk Start/Pauza. Urządzenie nadal nie działa? Skontaktować się z punktem serwisowym i podać kod błędu.

2) Należy zapoznać się z opisem programów — patrz TABELA PROGRAMÓW.

3) Patrz rozdział KONSERWACJA I CZYSZCZENIE.

4) Tylko suszarki z opcją  Dodatkowe suszenie

5) Patrz rozdział WSKAZÓWKI I PORADY

6) Uwaga: po upływie maksymalnie 5 godzin cykl suszenia kończy się automatycznie.

13. DANE TECHNICZNE

| | |
|--|---|
| Wysokość x Szerokość x Głębokość | 850 x 600 x 600 mm (maksymalnie 640 mm) |
| Maks. głębokość przy otwartych drzwiach urządzenia | 1090 mm |
| Maks. szerokość przy otwartych drzwiach urządzenia | 950 mm |
| Wysokość | 850 mm (+ 15 mm — regulacja nóżek) |
| Pojemność bębna | 118 l |
| Maksymalna ładowność | 8 kg |
| Napięcie | 230 V |

| | |
|---|-------------------------|
| Częstotliwość | 50 Hz |
| Wymagany bezpiecznik | 5 A |
| Łączna moc | 1000 W |
| Klasa efektywności energetycznej | A+++ |
| Zużycie energii ¹⁾ | 1,51 kWh |
| Roczne zużycie energii ²⁾ | 176,92 kWh |
| Zużycie energii w trybie włączenia | 0,11 W |
| Zużycie energii w trybie wyłączenia | 0,11 W |
| Rodzaj użytkowania | W gospodarstwie domowym |
| Dopuszczalna temperatura otoczenia | od +5°C do +35°C |
| Klasa zabezpieczenia przed wnikaniem cząstek stałych i wilgoci zapewniona przez osłonę zabezpieczającą, z wyjątkiem sytuacji, gdy sprzęt niskonapięciowy nie ma zabezpieczenia przed wilgocią | IPX4 |

1) Zgodne z normą EN 61121. 8 kg tkanin bawełnianych odwirowanych z prędkością 1000 obr./min.

2) Roczne zużycie energii w kWh przy założeniu 160 cykli suszenia ze standardowym programem do tkanin bawełnianych, z pełnym lub częściowym załadunkiem i przy stosowaniu trybów energooszczędnych. Rzeczywiste zużycie energii na cykl zależy od sposobu użycia urządzenia (DYREKTYWA UE 392/2012).

14. INSTALACJA

14.1 Rozpakowanie



UWAGA!

Przed użyciem należy usunąć wszystkie elementy opakowania transportowego.

Aby usunąć blokady styropianowe:

1. Otworzyć drzwi.
2. Wyciągnąć z bębna plastikowy wąż z blokami styropianowymi.



14.2 Regulacja nóżek

Można regulować wysokość suszarki. W tym celu należy wyregulować wysokość nóżek.

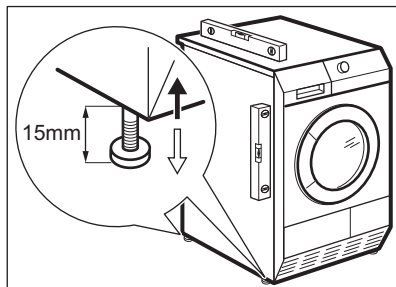

14.3 Montaż pod blatem

Urządzenie można zainstalować jako wolnostojące lub pod blatem kuchennym,

zachowując odpowiednią przestrzeń (patrz rysunek).

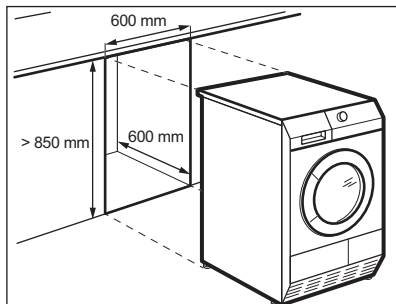

15. OCHRONA ŚRODOWISKA

Materiały oznaczone symbolem  należy poddać utylizacji. Opakowanie urządzenia włożyć do odpowiedniego pojemnika w celu przeprowadzenia recyklingu. Należy zadbać o ponowne przetwarzanie odpadów urządzeń elektrycznych i elektronicznych, aby chronić środowisko naturalne oraz

ludzkie zdrowie. Nie wolno wyrzucać urządzeń oznaczonych symbolem  razem z odpadami domowymi. Należy zwrócić produkt do miejscowego punktu ponownego przetwarzania lub skontaktować się z odpowiednimi władzami miejskimi.

