



Használati útmutató

USER MANUAL

Mosógép

ZWQ 61015WA

ZANUSSI

Tartalom

Biztonsági információk.....	2	Az első használat előtt.....	10
Biztonsági utasítások.....	3	Napi használat.....	10
Termékleírás.....	4	Hasznos tanácsok és javaslatok.....	13
Kezelőpanel.....	5	Ápolás és tisztítás.....	14
Programtáblázat.....	6	Hibaelhárítás.....	15
Fogyasztási értékek.....	7	Műszaki adatok.....	17
Kiegészítő funkciók.....	8	Műszaki adatok magyarul.....	18
Beállítások.....	9		

A változtatások jogát fenntartjuk.

Biztonsági információk

Az üzembe helyezés és használat előtt gondosan olvassa el a mellékelt útmutatót. A nem megfelelő üzembe helyezés vagy használat által okozott károkért nem vállal felelősséget a gyártó. További tájékozódás érdekében tartsa elérhető helyen az útmutatót.

Gyermekek és fogyatékkal élő személyek biztonsága

- A készüléket a gyermekek (csak 8 évnél idősebb) és csökkent fizikai, értelmi vagy mentális képességű, illetve megfelelő tapasztalatok és ismeretek híján lévő személyek csak felügyelettel, vagy a készülék biztonságos használatára vonatkozó megfelelő tájékoztatás esetén használhatják.
- Ne hagyja, hogy gyermekek játsszanak a készülékkel.
- Minden csomagolóanyagot tartson távol a gyermekektől.
- Minden mosószeret tartson távol a gyermekektől.
- A gyermekeket és kedvenc háziállatokat tartsa távol a készüléktől, amikor az ajtaja nyitva van.
- Gyermekek felügyelet nélkül nem végezhetnek tisztítási vagy karbantartási tevékenységet.

Általános biztonság

- Ne változtassa meg a készülék műszaki jellemzőit.
- Soha ne lépje túl a megengedett legnagyobb töltetet, mely 6 kg tömegű lehet (lásd a „Programtáblázat” című fejezetet).
- Az üzemi víznyomás (minimum és maximum) értékének 0,5 bar (0,05 MPa) és 8 bar (0,8 MPa) között kell lennie.

- Ügyeljen arra, hogy a készülék alsó részén levő szellőzőnyílásokat (ha vannak) a készülék alatti szőnyeg ne zárja el.
- A készülék vízvezeték-re történő csatlakoztatásához használja a mellékelt, új tömlőkészletet. Régi tömlőkészlet nem használható fel újra.
- Ha a hálózati kábel megsérül, azt a gyártónak vagy a márkaszerviznek vagy más hasonlóan képzett személynek kell kicserélnie, nehogy veszélyhelyzet álljon elő.
- Karbantartás előtt kapcsolja ki a készüléket, és húzza ki a hálózati csatlakozódugót a csatlakozóaljzatból.
- A készülék tisztításához ne használjon vízsugarat vagy gózt.
- A készüléket puha, nedves ruhával tisztítsa. Csak semleges tisztítószerrel használjon. Ne használjon súrolószert, súrolószivacsot, oldószert vagy fém tárgyat.

Biztonsági utasítások

Elhelyezés

- Távolítsa el az összes csomagolást és a szállítási rögzítőcsavarokat.
- Őrizze meg a szállítási rögzítőcsavarokat. Amikor ismét szállítani szeretné a készüléket, a dobját rögzítenie kell.
- Súlyos a készülék, ezért legyen körültekintő a mozgásakor. Mindig viseljen munkavédelmi kesztyűt.
- Ne helyezzen üzembe, és ne is használjon sérült készüléket.
- Tartsa be a készülékhez mellékelt üzembe helyezési útmutatóban foglaltakat.
- Ne helyezze üzembe a készüléket olyan helyen, ahol a hőmérséklet 0 °C alatt van, vagy ahol ki van téve az időjárásnak.
- Ügyeljen arra, hogy a készülék üzemeltetésének helyén a padló vízszintes, sík, stabil, hőálló és tiszta legyen.
- Ne helyezze üzembe a készüléket olyan helyen, ahol az ajtaját nem lehet teljesen kinyitni.
- Gondoskodjon arról, hogy keringeni tudjon a levegő a készülék és a padló között.
- Úgy állítsa be a lábakat, hogy a készülék és a szőnyeg között rendelkezésre álljon a szükséges hely.

- Ne helyezze üzembe a készüléket olyan helyen, ahol a fedelét nem lehet teljesen kinyitni.

Elektromos csatlakoztatás

- A készüléket kötelező földelni.
- Mindig megfelelően felszerelt, áramütés ellen védett aljzatot használjon.
- Ellenőrizze, hogy az adattáblán szereplő elektromos adatok megfelelnek-e a háztartási hálózati áram paramétereinek. Amennyiben nem, forduljon szakképzett villanyszerelőhöz.
- Ne használjon hálózati elosztókat és hosszabbító kábeleket.
- Ügyeljen a hálózati csatlakozódugó és a hálózati kábel épségére. Amennyiben a készülék hálózati vezetékét ki kell cserélni, a cserét márkaszervizünknel végeztesse el.
- Csak az üzembe helyezés befejezése után csatlakoztassa a hálózati csatlakozódugót a hálózati csatlakozóaljzatba. Ügyeljen arra, hogy a hálózati dugasz üzembe helyezés után is könnyen elérhető legyen.
- Nedves kézzel ne érintse meg a hálózati kábelt és a csatlakozódugót.
- A készülék csatlakozásának bontására, soha ne a hálózati kábelnél fogva húzza ki

- a csatlakozódugót. A kábelt mindig a csatlakozódugónál fogva húzza ki.
- Kizárólag az Egyesült Királyságban és Írországban érvényes: A készülék egy 13 amperes hálózati csatlakozódugóval rendelkezik. Ha szükségessé válik a biztosíték cseréje a hálózati csatlakozódugóban, akkor egy 13 amperes ASTA (BS 1362) biztosítékra cserélje.
 - A készülék megfelel az EGK irányelveinek.

Vízhálózatra csatlakoztatás

- Ügyeljen arra, hogy ne okozzon sérülést a vízcsöveknek.
- Mielőtt új vagy hosszabb idő óta nem használt csövekhez csatlakoztatja a készüléket, addig folyassa a vizet, amíg az teljesen ki nem tisztul.
- A készülék első használata előtt ellenőrizze, hogy nincs-e szivárgás.

Használat



VIGYÁZAT!

Személyi sérülés, áramütés, tűz, égési sérülés vagy a készülék károsodásának veszélye áll fenn.

- A készüléket kizárólag háztartási célra használja.
- Tartsa be a mosogatószer csomagolásán feltüntetett utasításokat.
- Ne tegyen gyúlékony anyagot vagy gyúlékony anyaggal szennyezett tárgyat a készülékbe, annak közelébe, illetve annak tetejére.
- Ellenőrizze, hogy minden fémtárgyat eltávolított a ruhákból.
- Ne tegyen a készülék alá edényt azért, hogy az esetleg a készülékből szivárgó vízet összegyűjtse. A használatra javasolt felszerelésekkel kapcsolatban forduljon a márkaszervizhez.

Ártalmatlanítás



VIGYÁZAT!

Sérülés- vagy fulladásveszély.

- Bontsa a készülék hálózati csatlakozását.
- Vágja le a hálózati tápkábelt, és helyezze a hulladékba.
- Szerelje le az ajtókilincset, hogy megakadályozza gyermekek és kedvenc állatok készülékben rekedését.

Termékleírás

A készülék áttekintése

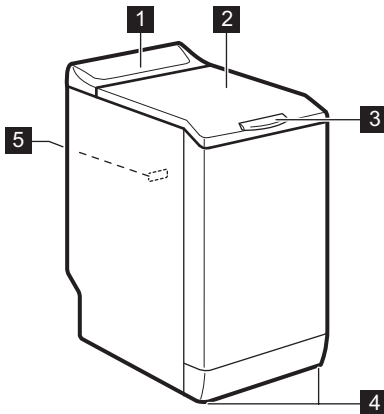

- 1 Kezelőpanel
- 2 Fedél
- 3 Fedélfogantyú
- 4 Készülék szintbe állítására szolgáló lábak
- 5 Adattábla

Kezelőpanel

Kezelőpanel ismertetése

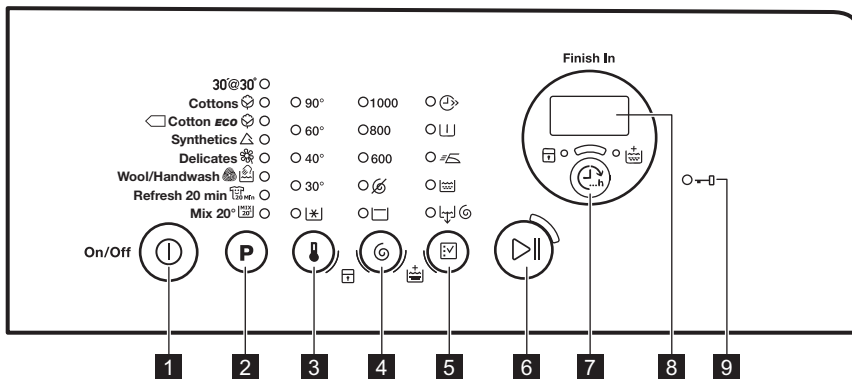

- 1 Be / Ki gomb (Be/Ki)
- 2 Programválasztás érintőgomb
- 3 Hőmérsékletválasztás érintőgomb
- 4 Centrifugálási sebességválasztás érintőgomb
- 5 Opcióválasztás érintőgomb



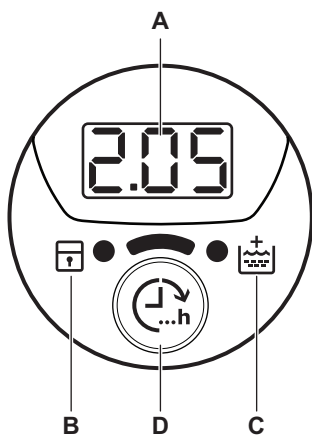





Kijelző



- 6 Indítás/Szünet érintőgomb
- 7 Befejezés ideje érintőgomb (Befejezés ideje)
- 8 Kijelző
- 9 Ajtó zárva visszajelző

- A) Idő terület:
- 1:25: a program időtartama
 - 3h: befejezés ideje
 - E 20: riasztási kódok
 - E r r: hibaüzenet
 - 0: a program véget ért.
- B) Gyerekzár visszajelző:
- A visszajelző akkor jelenik meg, ha bekapcsolja ezt a funkciót.
- C) Extra öblítés visszajelzője:
- A visszajelző akkor jelenik meg, ha bekapcsolja ezt a kiegészítő funkciót.
- D) Befejezés ideje érintőgomb.

Programtáblázat

Program Hőmérséklet-tar- tomány	Maximális töl- tet Maximális cen- trifugálási se- besség	Program leírása (Töltet típusa és szennyeződés mértéke)
30' @ 30° 30 °C	2 kg 800 ford./perc	Rövid ciklus enyhén szennyezett vagy csupán felfrissítendő pamut és műszálás darabokhoz
Pamut  90 °C - Hideg	6 kg 1000 ford./perc	Fehér és színes pamut . Normál vagy enyhe szennyezettség.
 Pamut Eco ¹⁾  60 °C - 40 °C	6 kg 1000 ford./perc	Fehér és színtartó pamut . Normál szennyezettség. Az energiafogyasztás csökken, és a mosóprogram ideje meghosszabbodik.
Műszál  60 °C - Hideg	2,5 kg 1000 ford./perc	Műszálás vagy kevert szálás szövetek . Normál szennyezettség.
Kímélő  40 °C - Hideg	2,5 kg 1000 ford./perc	Kényes textil, pl. akril, viszkóz és poliészter . Normál szennyezettség.
Gyapjú / Kézi mosás   40 °C - Hideg	1 kg 1000 ford./perc	Gépben mosható gyapjúhoz, kézzel mosható gyapjúhoz és „kézzel mosható” jelzéssel ellátott kényes szövetekhez. ²⁾
Frissítés 20 perc  40 °C - 30 °C	1 kg 1000 ford./perc	Nagyon rövid ciklus enyhén szennyezett vagy csupán egyszer viselt pamut és műszálás darabokhoz
Vegyes 20°  20 °C	3 kg 1000 ford./perc	Speciális program mérsékelten szennyezett pamuthoz, műszálás vagy kevert szálás szövetekhez. Válassza ezt a programot az energiafogyasztás csökkentéséhez. Ügyeljen arra, hogy a mosószer alacsony hőmérsékletre legyen alkalmas, a megfelelő mosási eredmény érdekében ³⁾ .

1) Standard programok az energiacímke fogyasztási értékei számára.

A 1061/2010 sz. jogszabály értelmében ezek a programok a

«Normál 60 °C-os pamut programnak» és a «Normál 40 °C-os pamut programnak» felelnek meg. Ezek a leghatékonyabb programok a normál szennyezettségű pamut ruhák mosásához, ami a vízfelhasználást és az energiafogyasztást illeti.



A mosási fázis tényleges vízhőmérséklete eltérhet a megadott program-hőmérséklettől.

2) A ciklus közben a dob kis sebességen forog a kíméletes mosás érdekében. Úgy tűnhet, hogy a dob nem forog, vagy nem megfelelően forog. Ez a készülék normális viselkedése.

3) Egyik hőmérséklet-visszajelző sem világít.

Programfunkciók összeegyeztethetősége

Program										
30' @ 30°	■	■					■	■	■	

Program										
	■	■	■	■	■	■	■	■	■	■
	■	■	■	■	■		■	■	■	■
	■	■	■	■	■	■	■	■	■	■
	■	■	■	■	■		■	■	■	■
	■	■	■				■	■	■	■
	■	■	■				■	■	■	■
	■	■	■				■	■	■	■

1) Ha ezt a kiegészítő funkciót választja, azt ajánljuk, hogy csökkentse a töltet mennyiségét. Továbbra is megtarthatja a teljes töltetet, de a mosási hatékonyság mérséklődik. Javasolt töltet: pamut: 3 kg, műszálás és kényes szövetek: 1,5 kg.

Fogyasztási értékek



A címkén szereplő adatok tájékoztató jellegűek. Az értékek különböző okok miatt változhatnak, pl. a ruhanemű jellege és mennyisége, a víz és a környezeti hőmérséklet függvényében.



A program kezdetekor a kijelzőn a program maximális töltetéhez tartozó időtartama jelenik meg. A mosási fázis alatt a program időtartamát a készülék automatikusan számítja, és az érték nagymértékben csökkenhet, ha a töltet nagysága kisebb a maximálisan megengedett töltet értékénél (pl.: Gyapjú 60 °C, maximális töltet: 6 kg; a program időtartama túllépi a 2 órát - valós töltet: 1 kg; a program időtartama nem éri el az 1 órát). Amikor a készülék a valós időtartamot számítja, a kijelzőn egy pont villog.

Programok	Töltet (kg)	Energiafogyasztás (kWh)	Vízfogyasztás (liter)	Program hozzátétleges időtartama (perc)	Fennmaradó nedveségtartalom (%) ¹⁾
Pamut 60 °C	6	1,50	65	200	60
Pamut 40 °C	6	0,85	62	190	60
Műszál 40 °C	2,5	0,50	46	105	37
Kímélő 40 °C	2,5	0,55	46	90	37
Gyapjú / Kézi mosás 30 °C	1	0,36	50	65	32

Programok	Töltet (kg)	Energiafogyasztás (kWh)	Vízfogyasztás (liter)	Program hozzátételleges időtartama (perc)	Fennmaradó nedvességtartalom (%) ¹⁾
Szabványos pamut program					
Szabványos pamut 60 °C	6	0,87	49	200	60
Szabványos pamut 60 °C	3	0,69	41	150	60
Szabványos pamut 40 °C	3	0,59	41	138	60

1) A centrifugálási fázis végén.

Kikapcsolt állapotban (W)	Bekapcsolva hagyva (W)
0,48	0,48

A fenti táblázatban szereplő adatok megfelelnek az EU 2009/125/EC számú bizottsági rendelkezésének, mely a 1015/2010 számú irányelvet teljesíti.

Kiegészítő funkciók

Hőmérséklet

Ezzel a kiegészítő funkcióval módosítható az alapértelmezett hőmérséklet.

 visszajelző = hideg víz.

Megjelenik a beállított hőmérséklet visszajelzője.

Centrifugálás

Ezzel a kiegészítő funkcióval módosítható az alapértelmezett centrifugálási sebesség.

Megjelenik a beállított sebesség visszajelzője.

További centrifugálási kiegészítő funkciók:

Nincs centrifugálás

- Ezzel a kiegészítő funkcióval kikapcsolhatja az összes centrifugálási fázist. Csak a szivattyúzás programfázis áll rendelkezésre.
- A megfelelő visszajelző világítani kezd.
- Ezt a kiegészítő funkciót kényes anyagok esetében alkalmazza.

- Egyes mosási programok esetén az öblítéseket a gép nagyobb mennyiségű víz felhasználásával végzi.

Öblítés tartás

- Ezzel a kiegészítő funkcióval megelőzheti a ruhanemű gyűrődését.
- A megfelelő visszajelző világítani kezd.
- A program befejeztével a víz a dobban marad.
- A dob rendszeres időközönként forgást végez, hogy megakadályozza a ruhák gyűrődését.
- A fedél zárva marad. A fedél kinyitásához le kell a vizet engedni.



A víz leeresztéséhez olvassa el a „Miután a program véget ért” című részt.

Gyors

Ezzel a kiegészítő funkcióval csökkentheti a program időtartamát.

Ezt a kiegészítő funkciót enyhén szennyezett vagy felfrissítendő darabok esetén használja.

A megfelelő visszajelző világitani kezd.

Előmosás

Ezzel a kiegészítő funkcióval egy előmosási szakaszt adhat a mosási programhoz.

Erős szennyeződés esetén használja ezt a kiegészítő funkciót. A kiegészítő funkció aktiválása növeli a program időtartamát.

A megfelelő visszajelző világitani kezd.

Vasaláskönnyítő

A készülék gyengéd mosást és centrifugálást végez, hogy megakadályozza a ruhák gyűrődését.

A készülék csökkenti a centrifugálás fordulatszámát, több vizet használ, és a program időtartamát a ruhanemű típusához igazítja.

A megfelelő visszajelző világitani kezd.

Csak öblítés

Ezzel a kiegészítő funkcióval csak egyetlen utolsó öblítést végezhető el a kiválasztott mosási programnál.



Ha az Extra öblítés funkciót () is beállítja, a készülék további kettő vagy három öblítést végez.

A megfelelő visszajelző világitani kezd.

Beállítások

Extra öblítés

A kiegészítő funkció mindig egy további öblítést eredményez egy új program beállításakor.

- A kiegészítő funkció **be/kikapcsolásához** egyidejűleg addig tartsa megérintve a  és  gombot, amíg a  visszajelző világitani nem kezd/el nem alszik.



Gyerekzár

Ezzel a kiegészítő funkcióval megakadályozhatja a gyermekeket abban, hogy játsszanak a kezelőpanellel.

Szivattyúzás és centrifugálás

Ezzel a kiegészítő funkcióval lehet végrehajtani a centrifugálás és szivattyúzás ciklust.

Ez a centrifugálási fázis megfelel a beállított mosási programnak.

-  Ha a Nincs centrifugálás () kiegészítő funkciót is beállítja, a készülék csak szivattyúzást végez.

Befejezés ideje

Ezzel a kiegészítő funkcióval beállíthatja az órák számát, mely alatt szeretné, hogy a mosási program befejeződjön.

A beállítható idő minimum 3 óra és maximum 20 óra között lehet.



A kijelzőn az órák száma látható, és a  gomb feletti visszajelző világit.



Extra öblítés

Ezzel a kiegészítő funkcióval további öblítési szakaszokat adhat a mosási programhoz.

Olyan személyek esetében használja ezt a kiegészítő funkciót, akik allergiások a mosószerekre, valamint olyan helyeken, ahol lágy a víz.

A hozzá tartozó visszajelző világitani kezd.¹

- A kiegészítő funkció **be/kikapcsolásához** egyidejűleg addig tartsa megérintve a  és  gombot, amíg a  visszajelző világitani nem kezd/el nem alszik.

Ezt a kiegészítő funkciót a  gomb megérintése után kapcsolja be: minden gomb inaktív a  gomb kivételével.

-  Ez a kiegészítő funkció akkor is aktív marad, ha a készüléket kikapcsolja.

Hangjelzések

Hangjelzések hallhatóak, amikor:

¹ A kiegészítő funkció bekapcsolásával kapcsolatban olvassa el a „Beállítások” c. fejezetet.

- A program befejeződik.
- A készülékben hiba lépett fel.

A hangjelzések **ki-/bekapcsolására**, a **P** és a **!** gombot érintse meg egyidejűleg 4 másodpercre.

Az első használat előtt

1. Öntsön egy kevés mosószert a mosószert-adagoló mosási rekeszébe.
2. Állítsa be és ruhák nélkül indítson el egy pamut mosására szolgáló programot a legmagasabb hőmérsékleten.



Ha kikapcsolja a hangjelzéseket, azok csak akkor működnek, amikor a készülék működésében hiba lép fel.

Ez minden szennyeződést eltávolít a dobból és a tartályból.

Napi használat



VIGYÁZAT!

Olvassa el a „Biztonság” című fejezetet.

A mosnivaló betöltése

1. Nyissa fel a készülék fedelét.
 2. Nyomja meg az **A** gombot. Automatikusan kinyílik a dob.
 3. Helyezze a mosandó darabokat egyenként a dobba.
 4. Rázza meg a darabokat, mielőtt a készülékbe helyezi őket.
- Ügyeljen arra, hogy ne tegyen túl sok mosandó holmit a dobba.
5. Cszukja be a dobot, majd a fedelet.

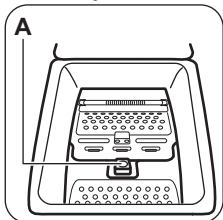

FIGYELMEZTETÉS!

A készüléke fedelének bezárása előtt, ellenőrizze, hogy megfelelően bezárta-e a dobot.

Mosószerek és adalékok használata

Mérje ki a mosó- és az öblítőszer.

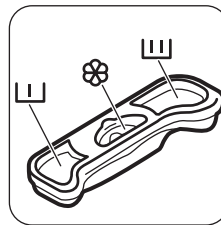

Mosószert-adagoló rekeszek

	Előmosási szakasz mosószert-adagolója.
	Mosási szakasz mosószert-adagolója.
	Rekesz a folyékony adalékok (öblítőszer, keményítő) számára.
	FIGYELMEZTETÉS! Ne lépje túl a M szintet.

A készülék elindítása

Nyomja meg néhány másodperc hosszan a

! gombot a készülék be- vagy kikapcsolásához.

Hang hallatszik a készülék bekapcsolásakor. A készülék kijelzőjén elindítási animáció jelenik meg. Az animáció röviden megjeleníti az egyes mosási programokat, valamint a hőmérséklet és a centrifugálási sebesség alapértelmezett beállításait.

A kijelzőn Be üzenet jelenik meg.



Program kiválasztása

- Érintse meg a **P** programgombot, majd állítsa be a programot:
 - A gomb  visszajelzője villog.
 - A kijelző a program időtartamát mutatja.
- Szükség esetén módosítsa a hőmérsékletet és a centrifugálási sebességet, vagy adjon hozzá további kiegészítő funkciókat. Ha elindít egy kiegészítő funkciót, annak visszajelzője megjelenik.

 Amennyiben valamit helytelenül állított be, a kijelzőn az **ErE** üzenet jelenik meg.

A program indítása Befejezés ideje kiegészítő funkció nélkül

Érintse meg a  gombot.



- A  gomb visszajelzőjének villogása megszűnik, és folyamatosan világítani kezd.
- A program elindul, a fedélzár bekapcsol, és világít a  visszajelző.
- A leeresztő szivattyú egy rövid időre bekapcsolhat a mosási ciklus kezdetén.

 A program kezdete után körülbelül 15 perccel:

- A készülék automatikusan állítja be a program időtartamát a ruhatöltetnek megfelelően.
- A kijelző az új értéket mutatja.



A program indítása Befejezés ideje kiegészítő funkcióval

- Érintse meg a  gombot többször azon óraszám kiválasztásához, melyben azt szeretné, hogy a mosási ciklus véget érjen.





A kijelzőn megjelenik a beállított órák száma (pl.: ), és a  gomb feletti visszajelző világitással jelzi, hogy a kiegészítő funkció aktív.

- Érintse meg a  gombot:
 - Az ajtó zárva van.
 - A készülék megkezdí a visszaszámlálást.

- Amikor a visszaszámlálás befejeződött, automatikusan megkezdődik a program végrehajtása.

 A Befejezés ideje kiegészítő funkció a  gomb megérintése előtt módosítható vagy törölhető. A  gomb megérintése után a Befejezés ideje kiegészítő funkció csak törölhető.



A Befejezés ideje kiegészítő funkció törlése:

- A  gomb megérintésével állítsa szünet üzemmódba a készüléket. A  gomb visszajelzője villog.
- Érintse meg többször a  gombot, amíg a gomb feletti visszajelző ki nem alszik.
A program azonnali elindításához érintse meg ismét a  gombot.



 Amikor folyékony mosószert használ a Befejezés ideje kiegészítő funkcióval, a folyékony mosószert a gyártója által biztosított adagológolyóban töltsé a készülékbe.

A program megszakítása és a kiegészítő funkciók módosítása



Csak néhány kiegészítő funkciót módosíthat a működése megkezdése előtt.

- Érintse meg a  mezőt.
A gomb visszajelzője villog.
- Módosítsa a kiegészítő funkciókat. Ha bármely kiegészítő funkciót módosítja, a Befejezés ideje kiegészítő funkció kikapcsol (ha be volt állítva).
- Érintse meg ismét a  gombot.
A program folytatódik.

Program törlése

- A program törléséhez és a készülék kikapcsolásához nyomja meg a  gombot néhány másodpercre.
 - A készülék bekapcsolásához nyomja meg újra ugyanezt a gombot. Most új mosási programot állíthat be.
-  A készülék nem engedi ki a vizet. A dobban maradt víz a következő mosási ciklushoz felhasználható.

A fedél kinyitása





Amikor egy program (vagy a  funkció) aktív, a készülék fedele zárva van. Világít a  visszajelző.







FIGYELMEZTETÉS!

Ha a hőmérséklet vagy dobban lévő víz szintje túl magas, nem nyithatja ki a készülék fedelét.

A készülék fedelének kinyitása a ciklus első perceiben (vagy amikor a funkció működik):



1. A  gomb megérintésével szüneteltesse a készülék működését.
2. Várjon néhány percet, amíg a  visszajelző kialszik.
3. A készülék fedele kinyitható.
4. Csukja be a fedelet, majd érintse meg ismét a  gombot. Folytatódik a program (vagy a  funkció) végrehajtása.

Miután a program véget ért







- A készülék automatikusan leáll.
- Egy hangjelzés hallható (ha engedélyezve van).
- A kijelzőn világítani kezd a  visszajelző.
- Kialszik a  gomb visszajelzője.
- A fedélzár  visszajelző villog (amikor a fedél kioldása történik), majd kialszik.
- A készülék fedele kinyitható.
- Szedje ki a ruhaneműt a dobból. Ellenőrizze, hogy a dob üres-e.
- A készülék kikapcsolásához nyomja meg a  gombot néhány másodpercig.
- Zárja el a vízcsapot.
- Hagyja egy ideig nyitva a fedelet, hogy elkerülje a penész vagy kellemetlen szagok keletkezését.

A mosási program véget ért, de még mindig víz van a dobban:

- Rendszeresen forog a dob, hogy megakadályozza a ruhák gyűrődését.
- A  visszajelző villogással emlékezteti arra, hogy engedje le a vizet.

- Világít a fedélzár  visszajelző. A  gomb visszajelzője villog. A fedél zárva marad.
- A fedél kinyitásához le kell a vizet engednie.

A víz leeresztése:



1. A víz leeresztése.
 - Érintse meg a  gombot. A készülék kiszivattyúzza a vizet, és a kiválasztott programhoz megengedett maximális centrifugálási sebességgel végzi el a centrifugálást.
 - Másik lehetőségként érintse meg a  gombot a centrifugálási sebesség módosításához, majd érintse meg a  gombot. A készülék leereszti a vizet és centrifugál. Ha beállítja a  funkciót, a készülék csak szivattyúzást végez.
2. A program befejezése után néhány perc elteltével kialszik a fedélzár  visszajelző, és felnyithatja a fedelet.
3. A készülék kikapcsolásához nyomja meg a  gombot néhány másodpercig.



 A készülék leereszti a vizet, és körülbelül 18 óra elteltével automatikusan centrifugál (kivéve gyapjú program esetén).

AUTOMATIKUS KIKAPCSOLÁS kiegészítő funkció:

Az energiafogyasztás csökkentésére az AUTOMATIKUS KIKAPCSOLÁS kiegészítő funkció automatikusan kikapcsolja a készüléket. Minden visszajelző és a kijelző kialszik, amikor:

- A  gomb megérintése előtt 5 percen át nem használja a készüléket. A készülék ismételt bekapcsolásához nyomja meg a  gombot.
- A mosási program befejezése után 5 perccel. A készülék ismételt bekapcsolásához nyomja meg a  gombot. A kijelzőn a legutoljára beállított program befejezési ideje látható. Ha új ciklust szeretne beállítani, érintse meg a **P** gombot.

Hasznos tanácsok és javaslatok

A ruha töltet

- A következők szerint válogassa szét a ruhákat: fehér, színes, műszál, kényes és gyapjúruhák.
- Tartsa be a mosási útmutatásokat, melyek a ruhák kezelési címkéin találhatóak.
- Ne mosson együtt fehér és színes darabokat.
- Egyes színes darabok elszíneződhetnek az első mosásnál. Célszerű az első mosásnál külön mosni a darabokat.
- Gombolja be a párnahuzatokat, húzza össze a cipzáradatokat, kapcsolja be a kapcsokat és patentokat. Kösse össze az öveket.
- Úrítse ki a zsebeket, és fordítsa ki a darabokat.
- Fordítsa ki a többretegű anyagokat, gyapjút és festett ábrákkal ellátott darabokat.
- Távolítsa el a makacs szennyeződések.
- Különleges mosószerrel mossa az erősen szennyeződések.
- Legyen körültekintő a függönyök esetében. Vegye ki az akasztókat vagy tegye mosózsákba vagy párnahuzatba a függönyöket.
- Ne mossa a készülékben a nem szegett vagy szakadt ruhadarabokat. Használjon mosózsákot a kis és/vagy kényes darabok mosására (pl.: merevített melltartók, övek, harisnyanadrágok stb.).
- Centrifugálási fázisban egyensúlyi problémákat okozhat egy nagyon kicsi darab. Ilyen esetben kézzel rendezze el a tartályban a darabokat, majd indítsa újra a centrifugálási fázist.

Makacs szennyeződések

Egyes szennyeződések esetében nem elegendő a víz és a mosószer.

Célszerű az ilyen szennyeződések a darab készülékbe tétele előtt eltávolítani.

Különleges folteltávolítók állnak rendelkezésre. Azt a különleges folteltávolítót használja, mely megfelel a folt és az anyag jellegének.

Mosószer és adalékanyagok

- Csak mosógépek számára készült mosószereket és adalékokat használjon:

- univerzális, valamennyi anyagfajtaúhoz való mosópor;
- finomtextil (max. 40 °C-os) és gyapjú mosáshoz való mosópor;
- valamennyi anyagfajtaúhoz, elsősorban az alacsony hőfokú (max. 60 °C-os) programokhoz való folyékony mosószerek, illetve a csak gyapjú mosására szolgáló speciális mosószerek.
- Ne keverje a különböző fajtájú mosószereket.
- A környezet védelme érdekében ne használjon a szükségesnél több mosószert.
- Mindig tartsa be a mosószer termékek csomagolásán található útmutatásokat.
- Az anyag fajtájának és színének, a program hőmérsékletének és a szennyezettség mértékének megfelelő termékeket használja.
- Ha a készüléke nem rendelkezik terelőlapos mosószer-adagolóval, akkor adagológolyóba öntse a folyékony mosószereket (a golyót a mosószer gyártója mellékelte).

Környezetvédelmi tanácsok

- Előmosási fázis nélkül tegye be a normál szennyezettségű ruhákat mosáshoz.
- Mindig maximális ruhatöltettel indítson egy mosóprogramot.
- Szükség esetén használjon folteltávolítót, amikor alacsony hőmérsékletű programot állít be.
- Megfelelő mennyiségű mosószer használatához ellenőrizze háztartási vízhálózatában lévő víz keménységét.

Vízkeménység

Ha nagy vagy közepes a vízkeménység a körzetében, akkor célszerű vízlágyítót használni a mosógépekben. Olyan körzetekben, ahol alacsony a vízkeménység nem szüksége vízlágyító használata.

A körzetében lévő vízkeménység megérdeklődéséhez a helyi vízellátó vállalathoz forduljon.

Megfelelő mennyiségű vízlágyítót alkalmazzon. Mindig tartsa be a termék csomagolásán található útmutatásokat.

Ápolás és tisztítás



VIGYÁZAT!

Olvassa el a „Biztonság” című fejezetet.

Külső tisztítás

Csak szappannal és meleg vízzel tisztítsa a készüléket. Hagyjon minden felületet megszáradni.



FIGYELMEZTETÉS!

Ne használjon alkoholt, oldószereket vagy vegyszereket.

Vízkötelenítés

Ha nagy vagy közepes a vízkeménység a körzetében, akkor célszerű vízkötelenítőt használni a mosógépekben.

Rendszeresen ellenőrizze a dobot, hogy megakadályozza vízkő- és rozsdarészecskék képződését.

Csak mosógéphez való termékeket használjon a rozsdarészecskék eltávolítására. Ezt a ruhamosástól külön végezze.



Mindig tartsa be a termék csomagolásán található útmutatásokat.

Karbantartási mosás

Az alacsony hőmérsékletű programok használata esetén előfordulhat, hogy mosószer marad a dobben. Rendszeresen végezzen karbantartási mosást. Ezt a következőképp végezze:

- Szedje ki a ruhaneműt a dobból.
- Egy kevés mosószerrel, maximális hőmérsékleten, pamut mosására szolgáló, rövid programot használjon.

A fedél tömítése

Rendszeresen vizsgálja meg a tömítést. Szükség esetén tisztítsa meg ammóniatartalmú tisztítókrémrel, mely nem karcolja meg a tömítést.



Mindig tartsa be a termék csomagolásán található útmutatásokat.

A mosószer-adagoló tisztítása

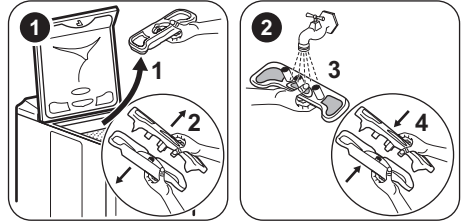

A lefolyósűrő tisztítása

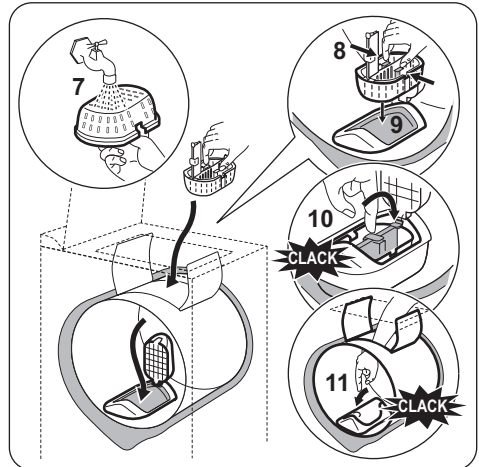
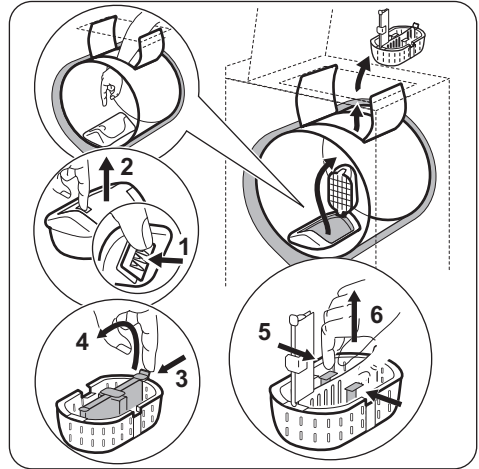

A befolyócső és a szelepszűrő tisztítása

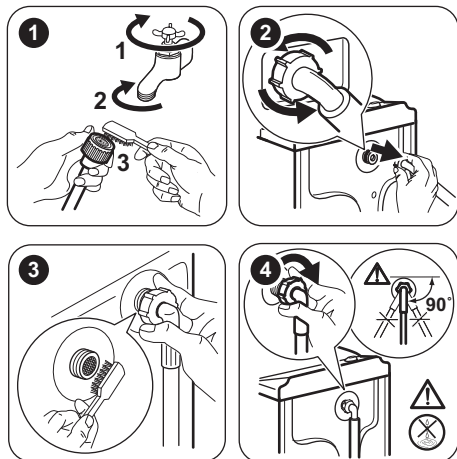

Fagyveszély

Ha olyan helyen van a készülék elhelyezve, ahol 0 °C alatt lehet a hőmérséklet, akkor engedje ki a megmaradt vizet a befolyócsőből és a leeresztő szivattyúból.

i Tegye ezt akkor is, amikor vízleeresztést szeretne végezni.

1. Húzza ki a hálózati csatlakozódugót a konnektorból.
2. Zárja el a csapot, és bontsa a víz befolyócsövének csatlakozását.
3. Kösse le a kifolyócsövet a lefolyószifonról.
4. A befolyó- és kifolyócső végét helyezze egy edénybe. Hagyja, hogy a csövekből kifolyjon a víz.
5. Csatlakoztassa a hálózati csatlakozódugót a hálózati

Hibaelhárítás



VIGYÁZAT!

Olvassa el a „Biztonság” című fejezetet.

Bevezetés

A készülék nem indul el, vagy működés közben leáll.

Először próbálja meg kiküszöbölni a problémát (lásd a táblázatot). Ha nem sikerül, forduljon a márkaszervizhez.

csatlakozóaljzatba, majd kapcsolja be ismét a készüléket.

6. Válassza ki bármelyik mosási ciklust a „Szivattyúzás és centrifugálás” kiegészítő funkcióval, és hagyja futni a ciklus végéig.
7. A készülék kikapcsolásához nyomja meg a ① gombot.
8. Húzza ki a készülék csatlakozóját a fali aljzatból.



VIGYÁZAT!

Ellenőrizze, hogy magasabb-e 0 °C-nál a hőmérséklet, mielőtt ismét használja a készüléket. A gyártó nem felelős az alacsony hőmérsékletek miatt keletkező károkért.

Egyes problémák esetén hangjelzések hallhatóak, és riasztási kód jelenik meg a kijelzőn:

- **E10** - A készülék nem tölti be megfelelően a vizet.
- **E20** - A készülék nem ereszt le a vizet.
- **E40** - A készülék fedele vagy a dob ajtaja nyitva van, vagy nem megfelelően van bezárva. Kérjük, ellenőrizze mindkettőt.

- **EHO** - A hálózati feszültség ingadozik. Várja meg, hogy a feszültségingadozás megszűnjön.
- **ESI** - Nincs kommunikáció a készülék elektronikus alkatrészei között. Kapcsolja ki, majd kapcsolja be újra a készüléket.



VIGYÁZAT!

Mielőtt ellenőrizné, kapcsolja ki a készüléket.

Lehetséges meghibásodások

Jelenség	Lehetséges megoldás
A program nem indul el.	<ul style="list-style-type: none"> • Ügyeljen arra, hogy a villásdugó be legyen dugva a hálózati aljzatba. • Győződjön meg arról, hogy a készülék fedele és a dob ajtaja jól be van-e zárva. • Ellenőrizze, hogy nem oldott-e ki valamelyik biztosíték a biztosítékdozobban. • Ellenőrizze, hogy megnyomta-e az Indítás/Szünet gombot. • Ha késleltetett indítás van beállítva, törölje azt, vagy várja meg a visszaszámlálás befejeződését. • Kapcsolja ki a Gyerekzár funkciót, ha az be van kapcsolva.
A készülék nem tölti be megfelelően a vizet.	<ul style="list-style-type: none"> • Ellenőrizze, hogy nyitva van-e a vízcsap. • Ellenőrizze, hogy a hálózati víznyomás nem túl alacsony-e. Ezzel kapcsolatban kérjen tájékoztatást a helyi vízműtől. • Ellenőrizze, hogy a vízcsap nincs-e eltömődve. • Ellenőrizze, hogy a vízbefolyó-tömlőben és a szelepből található szűrők egyike nincs-e eltömődve. Nézze meg az „Ápolás és tisztítás” című részt. • Ellenőrizze, hogy a vízbefolyó-tömlő nincs-e megcsavarodva vagy megtörve. • Ellenőrizze, hogy megfelelő-e a befolyócső csatlakoztatása.
A készülék nem engedi ki a vizet.	<ul style="list-style-type: none"> • Ellenőrizze, hogy a szifon nincs-e eltömődve. • Ellenőrizze, hogy a kifolyócső nincs-e megcsavarodva vagy megtörve. • Ellenőrizze, hogy megfelelő-e a kifolyócső csatlakoztatása. • Állítsa be a szivattyúzás kiegészítő funkciót, ha szivattyúzás nélküli programot állított be. • Állítsa be a szivattyúzás kiegészítő funkciót, ha olyan kiegészítő funkciót állított be, melynek végén a víz a dobban marad. • Amennyiben a fenti megoldások nem vezetnek eredményre, forduljon a márkaszervizhez (mivel a leeresztő szivattyú szűrője tömődhetett el).
A centrifugálási szakasz nem működik, vagy a mosási ciklus szokatlanul sokáig tart.	<ul style="list-style-type: none"> • Ilyen esetben kézzel rendezze el a dobban a darabokat, majd indítsa újra a centrifugálási szakaszt. Ezt a jelenséget kiegyensúlyozási hiba is kiválthatja. • Állítsa be a centrifugálás kiegészítő funkciót. • Állítsa be a szivattyúzás kiegészítő funkciót, ha olyan kiegészítő funkciót állított be, melynek végén a víz a dobban marad. • Amennyiben a fenti megoldások nem vezetnek eredményre, forduljon a márkaszervizhez (mivel a leeresztő szivattyú szűrője tömődhetett el).

Jelenség	Lehetséges megoldás
Víz van a padlón.	<ul style="list-style-type: none"> Ellenőrizze, hogy a vízcsövek vízcsatlakozásai szorosan meg vannak-e húzva, és nincs-e vízszivárgás. Ellenőrizze, hogy nincsenek-e sérülések a víz befolyó- és kifolyócsövén. Ellenőrizze, hogy a megfelelő minőségű és mennyiségű mosószert használja-e.
Nem lehet felnyitni a készülék fedelét.	<ul style="list-style-type: none"> Ellenőrizze, hogy a mosási program befejeződött-e. Állítsa be a szivattyúzás vagy centrifugálás kiegészítő funkciót, ha víz van a dobben.
A készülékből szokatlan zajok hallatszanak.	<ul style="list-style-type: none"> Ellenőrizze, hogy megfelelő-e a készülék vízszintezése. Olvassa el az „Üzembe helyezési utasítás” című részt. Ellenőrizze, hogy eltávolította-e a csomagolást és/vagy a szállítási rögzítőcsavarokat. Olvassa el az „Üzembe helyezési utasítás” című részt. Tegyen több ruhát a dobba. Lehetséges, hogy a töltet túl kicsi.
A készülék megtelik vízzel, majd azonnal leereszti azt.	<ul style="list-style-type: none"> Ellenőrizze, hogy megfelelő helyzetben van-e a kifolyócső. Lehetséges, hogy a kifolyócső vége túl alacsonyan van. Olvassa el az „Üzembe helyezési utasítás” című részt.
A ciklus rövidebb, mint a kijelzett idő.	<ul style="list-style-type: none"> A készülék a töltet súlya alapján kiszámítja az új mosási időt. Lásd a „Fogyasztási értékek” c. fejezetet.
A ciklus hosszabb, mint a kijelzett idő.	<ul style="list-style-type: none"> A kiegyensúlyozatlan ruhatöltet megnöveli az időtartamot. Ez a készülék normális visekedése.
Nem kielégítő a mosás eredménye.	<ul style="list-style-type: none"> Növelje a mosószert mennyiségét, vagy használjon másikat. A ruhák mosása előtt használjon speciális tisztítószereket a macacszennyeződések eltávolítására. Ellenőrizze, hogy megfelelő hőmérsékletet állított-e be. Csökkentse a töltetet.
Nem lehet beállítani egy kiegészítő funkciót.	<ul style="list-style-type: none"> Ügyeljen arra, hogy csak a szükséges érintógombot/gombokat nyomja meg.

Ellenőrzés után kapcsolja be a készüléket. A program a megszakítási ponttól folytatódik.

Ha a probléma ismét jelentkezik, akkor forduljon a márkaszervizhez.

Ha a kijelző a fentiekől eltérő riasztási kódot mutat. Kapcsolja ki majd be a készüléket. Ha a probléma továbbra is fennáll, akkor forduljon a márkaszervizhez.

Szerviz

Javasoljuk, hogy csak eredeti tartalékalkatrészeket használjon.

Ha készülékével a márkaszervizhez fordul, legyenek kéznél az alábbi adatok. Az információk az adattáblán találhatóak: típus (Mod.), termékszám (Prod.No.), sorozatszám (Ser.No.).

Műszaki adatok

Méretek	Szélesség / magasság / mélység / teljes mélység	400 mm/ 890 mm/ 600 mm/ 600 mm
---------	---	--------------------------------

Elektromos csatlakoztatás	Feszültség Összteljesítmény Biztosíték Frekvencia	230 V 2200 W 10 A 50 Hz
A szilárd részecskék és nedvesség bejutása elleni védelmet a védőburkolat biztosítja, kivéve ahol az alacsony feszültségű részeket nem védi ez burkolat		IPX4
Hálózati víznyomás	Minimum Maximum	0,5 bar (0,05 MPa) 8 bar (0,8 MPa)
Vízellátás ¹⁾		Hideg víz
Maximális töltet	Pamut	6 kg
Energiahatékonysági osztály		A++
Centrifugálási sebesség	Maximum	1000 ford./perc

1) Csatlakoztassa a vízbefolyó-tömlőt egy 3/4"-os csavarmentes csaphoz.

Műszaki adatok magyarul

Márkajelzés (logó)	ZANUSSI	
Forgalmazó neve	Electrolux Lehel Kft 1142 Budapest Erzsébet királyné útja 87	
A készülék azonosító jele	ZWQ 61015WA	
	Mértékegység	
Energiaosztály	(az A és D közötti skálán, ahol az „A” a leghatékonyabb és „D” a legkevésbé hatékony)	A++
Mosási hatékonyság	(az A és G közötti skálán, ahol „A” a legnagyobb és „G” a legkisebb teljesítményt jelenti)	A
Centrifugálási hatékonyság	(az A és G közötti skálán, ahol „A” a leghatékonyabb, és „G” a legkevésbé hatékony)	C
Maradék nedvesség	%	60
Maximális centrifugálási sebesség	ford./perc	1000
Mosási töltet	kg	6
Átlagos éves energiafogyasztás ¹⁾	kW	172
Átlagos éves vízfogyasztás ¹⁾	liter	9790

Mosóprogram zajszintje normál, 60 °C-os pamut program esetében	dB/A	58
Centrifuga zajszintje normál, 60 °C-os pamut program esetében	dB/A	78

1) Az EN60456 szabványnak megfelel.

KÖRNYEZETVÉDELMI TUDNIVALÓK

A  következő jelzéssel ellátott anyagokat hasznosítsa újra. Újrahasznosításhoz tegye a megfelelő konténerekbe a csomagolást.

Járuljon hozzá környezetünk és egészségünk védelméhez, és hasznosítsa újra az

elektromos és elektronikus hulladékot. A  tiltó szimbólummal ellátott készüléket ne dobja a háztartási hulladék közé. Juttassa el a készüléket a helyi újrahasznosító telepre, vagy lépjen kapcsolatba a hulladékkezelésért felelős hivatallal.



www.zanussi.com/shop

