

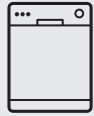

Thinking of you
Electrolux



ESI 4500ROX

ET	NÖUDEPESUMASIN	KASUTUSJUHEND	2
HU	MOSOGATÓGÉP	HASZNÁLATI ÚTMUTATÓ	17
LV	TRAJKU MAZGĀJAMĀ MAŠĪNA	LIETOŠANAS INSTRUKCIJA	33
LT	INDAPLOVĖ	NAUDOJIMO INSTRUKCIJA	48



SISUKORD

1. OHUTUSJUHISED	3
2. SEADME KIRJELDUS	4
3. JUHTPANEEL	5
4. PROGRAMMID	6
5. VALIKUD	7
6. ENNE ESIMEST KASUTAMIST	8
7. IGAPÄEVANE KASUTAMINE	10
8. VIHJEID JA NÄPUNÄITEID	12
9. PUHASTUS JA HOOLDUS	13
10. VEAOTSING	14
11. TEHNILISED ANDMED	15
12. JÄÄTMEKÄITLUS	16

SULLE MÕELDES

Täname Teid selle Electroluxi seadme ostmise eest. Olete valinud toote, mille loomisel on rakendatud pikaagest professionaalset kogemust ja innovatsiooni. Nutika ja stiilse disaini kõrval ei ole unustatud ka Teid. Ükskõik, millal Te seda ka ei kasuta – suurepärase tulemuses võite alati alati kindel olla.

Teretulemast Electrolux!

Külastage meie veebisaiti:



Leiate nõuandeid, brošüüre, veaotsingu, teavet teeninduse kohta:
www.electrolux.com



Võite registreerida oma toote parema teeninduse saamiseks:
www.electrolux.com/productregistration



Saate osta lisaseadmeid, tarvikuid ja originaalvaruosi:
www.electrolux.com/shop

KLIENDITEENINDUS

Soovitame alati kasutada originaalvaruosi.

Teenindusse pöördumisel peaksid teil olema varuks järgmised andmed. Andmed leiate andmesildilt. Mudel, tootenumber (PNC), seerianumber.



Hoiatus / oluline ohutusinfo.



Üldine info ja nõuanded



Keskkonnainfo

Jäetakse õigus teha muutusi.

1. OHUTUSJUHISED

Enne seadme paigaldamist ja kasutamist lugege kaasasolev juhend tähelepanelikult läbi. Tootja ei vastuta vale paigaldamise või ebaõige kasutuse tõttu tekkinud vigastuste ja kahjude eest. Hoidke juhend alles, et saaksite seda ka edaspidi kasutada.

1.1 Laste ja ohustatud inimeste turvalisus



HOIATUS

Lämbumise, vigastuse või püsiva kahjustuse oht!

- Ärge lubage seadet kasutada lastel ega füüsilise või sensoorse puudega inimestel ega isikutel, kel puuduvad selleks vajalikud kogemused või oskused. Kui nad seadet siiski kasutavad, peab neid selle töö juures jälgima isik, kes nende turvalisuse eest vastutab.
- Ärge lubage lastel seadmega mängida.
- Hoidke pakendid lastele kättesaamatuna.
- Hoidke puhastusvahendid lastele kättesaamatuna.
- Hoidke lapsed ja lemmikloomad seadme uksest eemal, kui see on avatud.

1.2 Paigaldamine

- Eemaldage kõik pakkematerjalid.
- Kahjustatud seadet ei tohi paigaldada ega kasutada.
- Ärge paigaldage seadet ruumi, mille temperatuur on alla 0 °C.
- Järgige seadmega kaasas olevaid paigaldusjuhiseid.
- Veenduge, et seade on paigaldatud kindlate konstruktsioonide alla ja kõrvale.

Elektriühendus



HOIATUS

Tulekahju- ja elektrilöögioht!

- Seade peab olema maandatud.
- Kontrollige, kas andmesildil toodud elektrilised parameetrid vastavad vooluvõrgu näitajatele. Vastasel juhul võtke ühendust elektrikuga.
- Kasutage alati nõuetekohaselt paigaldatud ohutut pistikupesa.

- Ärge kasutage mitmikpistikuid ega pikenduskaableid.
- Veenduge, et te ei vigastaks toitepistikut ega juhet. Kui seadme toitekaabel tuleb välja vahetada, siis pöörduge meie teeninduskeskuse.
- Ühendage toitepistik seinakontakti alles pärast paigalduse lõpuleviimist. Veenduge, et pärast paigaldamist säilib juurdepääs toitepistikule.
- Seadet välja lülitades ärge tõmmake toitekaablist. Hoidke alati kinni toitepistikust.
- Ärge katsuge toitejuhet ega toitepistikut märgade kätega.
- See seade vastab EÜ direktiividele.

Veeühendus

- Veenduge, et te veevoolikuid ei vigastaks.
- Enne seadme ühendamist uute torude või pikalt kasutamata torudega laske neist vett läbi voolata, kuni vesi jääb puhtaks.
- Seadme esmakordsel kasutamisel veenduge, et kusagil ei oleks lekkeid.
- Vee sisselaskevoolikul on kaitseklapp ja kattega sisemine toitejuhe.

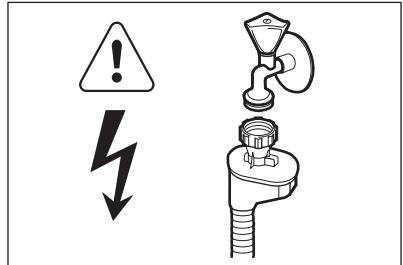

HOIATUS

Ohtlik pinge.

- Kui vee sisselaskevoolikul on kahjustada saanud, eemaldage pistik koheselt seinakontaktist. Vee sisselaskevooliku asendamiseks võtke ühendust teeninduskeskusega.

1.3 Kasutamine

- See seade on mõeldud kasutamiseks kodus majapidamises või muudes sarnastes kohtades, näiteks:
 - kauplustes, kontorites ja mujal, kus on töötajatele mõeldud köögid;
 - talumajapidamistes;

- hotellides, motellides ja muudes majutuskohtades;
- hommikusöögiga-tüüpi ööbimiskohtades.

**HOIATUS**

Vigastuse, põletuse või elektrilöögioht!

- Ärge muutke seadme tehnilisi omadusi.
- Pange noad ja teravate otsadega söögiriistade korvi otsaga allapoole või horisontaalasendis.
- Ärge jätke seadme ust lahti; vastasel korral võib keegi selle otsa komistada.
- Ärge avatud uksele istuge ega seiske.
- Nõudepesumasina pesuainet on ohtlikud. Järgige pesuainepakendil olevaid kasutusjuhiseid.
- Ärge jooge ega kasutage seadmes olnud vett.
- Ärge eemaldage nõusid seadmest enne, kui programm on lõppenud. Nõudele võib olla jäädunud pesuainet.

- Kui avate ukse pesuprogrammi töötamise ajal, võib ukse vahelt välja paiskuda kuuma auru.
- Ärge pange süttivaid või süttiva ainega määratud esemeid seadmesse, selle lähedusse või peale.
- Ärge kasutage seadme puhastamiseks vee- või aurupihustit.

1.4 Jäätmekäitlus**HOIATUS**

Lämbumis- või vigastusohut!

- Eemaldage seade vooluvõrgust.
- Lõigake toitekaabel seadme küljest lahti ja viisake ära.
- Eemaldage seadme uks, et vältida laste ja loomade seadmesse lõksujäämist.

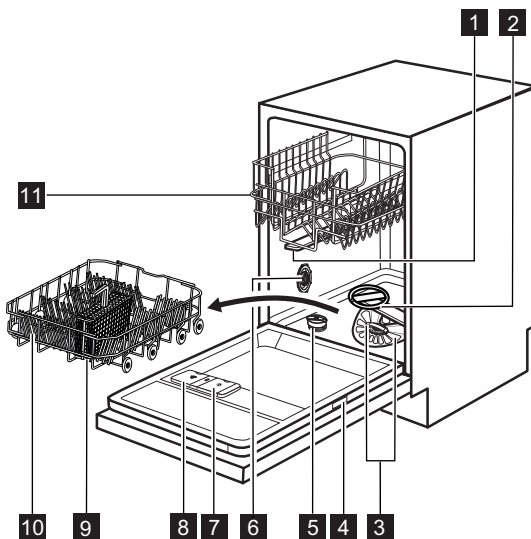
2. SEADME KIRJELDUS

- 1** Ülemine pihustikonsool
- 2** Alumine pihustikonsool
- 3** Filtrid
- 4** Andmesilt
- 5** Soolamahuti

- 6** Vee kareduse mõõdik
- 7** Loputusvahendi jaotur
- 8** Pesuaine jaotur
- 9** Söögiriistade korv
- 10** Alumine korv

11 Ülemine korv

3. JUHTPANEEL

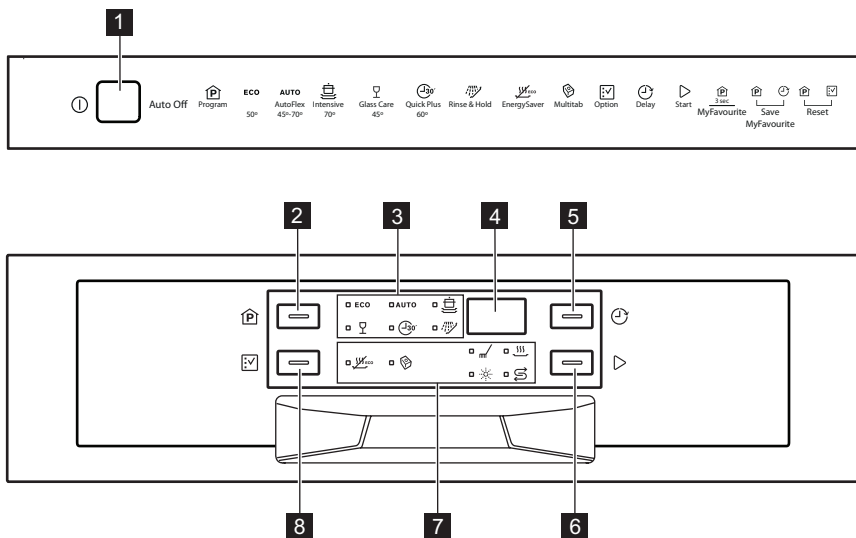

1 Sisse/välja-nupp

2 Funktsiooni **Program** nupp







3 Programmi indikaatorid

4 Ekraan





5 Funktsiooni **Delay** nupp6 Funktsiooni **Start** nupp

7 Indikaatorid

8 Funktsiooni **Option** nupp

Indikaatorid	Kirjeldus
	Pesufaasi indikaator. Süttib pesu- ja loputusfaasi töösoleku ajal.
	Kuivatusfaasi indikaator. Põleb kuivatusfaasi ajal.
	Soolaindikaator. Programmi töötamise ajal see indikaator ei põle.
	Loputusvahendi indikaator. Programmi töötamise ajal see indikaator ei põle.
	Multitab-indikaator.
	EnergySaver-indikaator.

4. PROGRAMMID

Programm	Määrumisaste Pesu tüüp	Programmi faasid	Valikud
ECO 1)	Tavaline määrdumine Lauanõud ja söögiriis- tad	Eelpesu Pesu 50 °C Loputused Kuivatamine	EnergySaver
AUTO 2)	Kõik Lauanõud, söögiriistad, potid ja pannid	Eelpesu Pesu alates 45 °C kuni 70 °C Loputused Kuivatamine	EnergySaver
	Tugev määrdumine Lauanõud, söögiriistad, potid ja pannid	Eelpesu Pesu 70 °C Loputused Kuivatamine	EnergySaver
	Tavaline või kerge määrdumine Õrnad lauanõud ja klaas	Pesu 45 °C Loputused Kuivatamine	EnergySaver
	Värske määrdumine Lauanõud ja söögiriis- tad	Pesu 60 °C Loputus	
	Kõik	Eelpesu	



1) Selle programmiga kasutate te tavalise määrdumisastmega lauanõude ja söögiriistade pesemiseks vett ja energiat kõige efektiivsemalt. (See on standardprogramm testimisasutustele.)

2) Seade tunneb ära korvides olevate esemete määrdumisastme ja koguse. Vee temperatuur ja kogus, energiatarve ja programmi kestus reguleeritakse automaatselt.

3) See programm sobib äsja kasutatud nõude pesemiseks. Seda kasutades saate head pesutulemused lühikese ajaga.

4) Kasutage seda programmi nõude kiireks loputamiseks. See hoiab ära toidujääkide kleepumise nõudele ja ebameeldiva lõhna tekkimise seadmes.
Ärge kasutage selle programmi puhul pesuainet.

Tarbimisväärtused

Programm ¹⁾	Kestus (min)	Energia (kWh)	Vesi (l)
ECO	170 - 190	0.7 - 0.8	8 - 9
AUTO	40 - 150	0.5 - 1.2	6 - 11
	140 - 150	1.1 - 1.5	10 - 11
	60 - 70	0.6	9 - 10
	30	0.8	7

Programm ¹⁾	Kestus (min)	Energia (kWh)	Vesi (l)
	10	0.010	4

1) Veesurve ja -temperatuur, elektripinge kõikumine, erinevad valikud ja nõude kogus tarbimisväärtusi mõjutada.

Teave testimisasutustele

Kogu vajaliku teabe saamiseks testimise kohta saatke meil aadressile:

info.test@dishwasher-production.com

Pange kirja tootenumber (PNC), mis asub andmeplaadil.

5. VALIKUD



Aktiveerige või deaktiveerige valikud enne programmi käivitamist. Programmi töötamise ajal ei ole võimalik valikuid aktiveerida või deaktiveerida.



Ühe või enama valiku seadmisel veenduge, et vastavad näidikud oleksid enne programmi käivitumist sees.

5.1 EnergySaver

See valik vähendab viimase loputussükli temperatuuri.

Selle valiku kasutamine vähendab energiatarbimist (kuni 25%) ja lühendab programmi kestust. Programmi lõpus võivad nõud olla märjad.

Valiku EnergySaver sisselülitamine

- Vajutage **Option**-nuppu, kuni süttib EnergySaver-indikaator. Ekraanil kuvatakse uus programmi kestus.
 - Kui valik programmiga ei sobi, siis vastav indikaator ei sütti.

5.2 Multitab

Käivitage see valik ainult pesuaine kombi-tablette kasutades.

See valik peatab loputusvahendi ja soola kasutamise. Vastavad indikaatorid on kustunud. Programmi kestus võib pikeneda.

Valiku Multitab sisselülitamine

- Vajutage sisse/välja-nuppu, et seade käivitada.
- Vajutage **Option**-nuppu, kuni süttib Multitab-indikaator.

Valik jääb sisselülitatuks, kuni te selle välja lülitate. Vajutage **Option**-nuppu, kuni Multitab-indikaator kustub.

Kui te lõpetate pesuaine kombi-tablettide kasutamise, siis enne pesuaine, loputusvahendi ja nõudepesumasina soola eraldi kasutama hakkamist tehke järgmist.

- Lülitage valik Multitab välja.
- Seadke veepehmedaja kõrgeimale tasemele.
- Veenduge, et soolamahuti ja loputusvahendi jaotur on täis.
- Käivitage kõige lühem programm loputusfaasiga ilma pesuaine ja nõudeta.
- Reguleerige veepehmedajat vastavalt oma piirkonna vee karedusele.
- Reguleerige eraldatava loputusvahendi kogust.

5.3 MyFavourite

Selle funktsiooni abil saate valida ja salvestada programmi, mida kasutate sageli.



Korraga saab salvestada vaid 1 programmi. Uus seade tühistab eelmise.

Programmi salvestamine

- Vajutage sisse/välja-nuppu, et seade käivitada.
- Valige programm, mida soovite salvestada. Koos programmiga võite valida ka mõne sobiva lisavaliku. Funktsioone Multitab ja Delay salvestada ei saa.
- Vajutage ja hoidke korraga nuppe **Program** ja **Delay**, kuni programmi ja funktsioonide indikaatorid hakkavad vilkuma.

Kuidas valida programmi MyFavourite

- Vajutage **Program**, kuni programmiga MyFavourite ja sellega seotud valikute indikaatorid süttivad.
 - Ekraanil kuvatakse programmi kestus.

5.4 Helisignaaliid

Helisignaaliid kõlavad siis, kui seadmel on rike või kui reguleeritakse veepehmedaja taset. Neid helisignaale ei ole võimalik välja lülitada. Programmi lõpus kõlab samuti helisignaali. Vaikimisi on see signaal välja lülitatud, aga seda saab sisse lülitada.

Programmi lõpus kõlava helisignaali sisse lülitamine

- Vajutage sisse/välja-nuppu, et seade käivitada.
- Vajutage ja hoidke paar sekundit samaaegselt **Program** ja **Option**.

- Vajutage ja hoidke korraga **Delay** ja **Start**, kuni programmi indikaatorid **ECO**,

AUTO ja  hakkavad vilkuma.

- Vajutage **Delay**.
 - Kustuvad programmi indikaatorid **ECO** ja **AUTO**.
 - Programmi indikaator  jääb vilkuma.
 - Ekraanil kuvatakse kehtiv seade.

ib Helisignaali on sisse lülitatud

Ob Helisignaali on välja lülitatud

- Seadistuse muutmiseks vajutage nuppu **Delay**.
- Vajutage seadme väljalülitamiseks ja seade kinnitamiseks sisse/välja-nuppu.

6. ENNE ESIMEST KASUTAMIST

- Kontrollige, kas veepehmedaja on reguleeritud vastavalt teie piirkonna vee karedusele. Vajadusel reguleerige veepehmedajat. Piirkonna vee kareduse kohta saate teavet kohalikul vee-ettevõttelt.
- Täitke soolamahuti.
- Täitke loputusvahendi jaotur.
- Keerake veekraan lahti.
- Seadmes võib olla tootmisjääke. Nende eemaldamiseks käivitage programm. Ärge kasutage pesuainet ega pange nõusid korvidesse.



Pesuaine kombi-tablettide kasutamisel aktiveerige valik Multitab.

6.1 Veepehmedaja reguleerimine

Vee karedus				Veepehmedaja reguleerimine	
Saksa kraadid (°dH)	Prantsuse kraadid (°fH)	mmol/l	Clarke'i kraadid	Käsitsi	Elektroniline
51 - 70	91 - 125	9.1 - 12.5	64 - 88	2 1)	10
43 - 50	76 - 90	7.6 - 9.0	53 - 63	2 1)	9
37 - 42	65 - 75	6.5 - 7.5	46 - 52	2 1)	8
29 - 36	51 - 64	5.1 - 6.4	36 - 45	2 1)	7
23 - 28	40 - 50	4.0 - 5.0	28 - 35	2 1)	6
19 - 22	33 - 39	3.3 - 3.9	23 - 27	2 1)	5 1)
15 - 18	26 - 32	2.6 - 3.2	18 - 22	1	4

Vee karedus			Veepuhendaja reguleerimine		
Saksa kraadid (°dH)	Prantsuse kraadid (°fH)	mmol/l	Clarke'i kraadid	Käsitsi	Elektroniline
11 - 14	19 - 25	1.9 - 2.5	13 - 17	1	3
4 - 10	7 - 18	0.7 - 1.8	5 - 12	1	2
< 4	< 7	< 0.7	< 5	1 ²⁾	1 ²⁾

1) Tehaseadistus.

2) Selle taseme puhul ärge soola kasutage.



Veepuhendajat tuleb reguleerida nii käsitsi kui ka elektrooniliselt.

Käsitsi reguleerimine

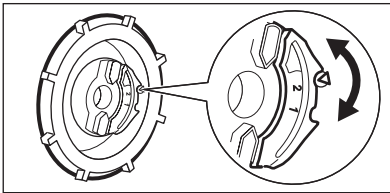

Keerake vee kareduse mõõdik asendisse 1 või 2.

Elektroniline reguleerimine

1. Vajutage sisse/välja-nuppu, et seade käivitada.
2. Vajutage ja hoidke paar sekundit samaaegselt **Program** ja **Option**.
3. Vajutage ja hoidke korraga **Delay** ja **Start**, kuni programmi indikaatorid **ECO**,

AUTO ja  hakkavad vilkuma.

4. Vajutage **Program**.

- Kustuvad programmi indikaatorid

AUTO ja .

- Programmi indikaator **ECO** jääb vilkuma.
 - Kõlavad helisignaalid, näiteks viis katkendlikku helisignaali = 5. tase.
 - Ekraanil kuvatakse veepuhendaja olemasolev seade. Nt **S L** = 5. tase.
5. Seade muutmiseks vajutage korduvalt **Program**-nuppu.
 6. Vajutage seadme väljalülitamiseks ja seade kinnitamiseks sisse/välja-nuppu.

6.2 Soolamahuti täitmine

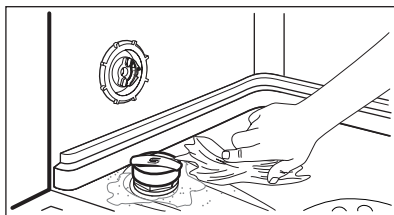

1. Keerake korki vastupäeva ja avage soolamahuti.
2. Valage soolamahutisse 1 liiter vett (ainult esimesel korral).
3. Täitke soolamahuti nõudepesumasina soolaga.
4. Eemaldage sool soolamahuti avause ümbert.
5. Soolamahuti sulgemiseks keerake selle korki päripäeva.



ETTEVAATUST

Vesi ja sool võivad soolamahutist täitmise ajal välja tulla. Roosteoht! Selle vältimiseks käivitage pärast soolamahuti täitmist programm.

6.3 Loputusvahendi jaoturi täitmine

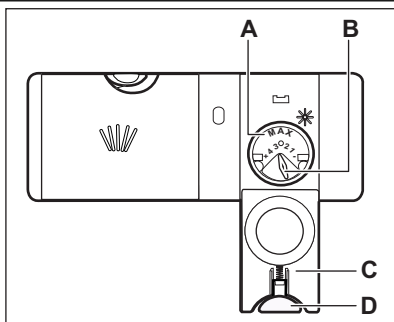

1. Vajutage vabastusnuppu (D), et avada kaas (C).
2. Täitke loputusvahendi jaotur (A) kuni tähiseni "max".
3. Eemaldage mahaläinud loputusvahend imava lapiga, et ei tekiks liiga palju vahtu.
4. Sulgege kaas. Veenduge, et vabastusnupp lukustub asendisse.



Aine eraldumiskogust määravat valikunuppu (B) saate keerata asendite 1 (väikseim kogus) ja 4 (suurim kogus) vahel.

7. IGAPÄEVANE KASUTAMINE

1. Keerake veekraan lahti.
2. Vajutage sisse/välja-nuppu, et seade käivitada.
 - Kui soolaindikaator põleb, täitke soolamahuti.
 - Kui loputusvahendi indikaator põleb, täitke loputusvahendi jaotur.
3. Pange nõud korvidesse.
4. Lisage pesuaine.
5. Määrake ja käivitage nõude tüübile ja määrdumisastmele vastav programm.

7.1 Pesuaine kasutamine

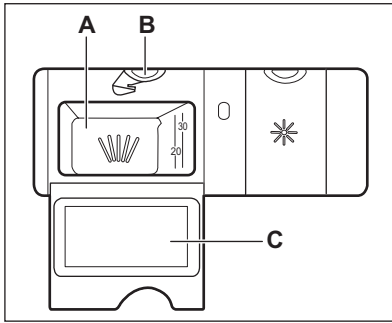

1. Vajutage vabastusnuppu (**B**), et avada kaas (**C**).
2. Pange pesuaine lahtrisse (**A**).
3. Kui pesuprogramm sisaldab ka eelpesu, pange väike kogus pesuainet seadme ukse sisemisele küljele.
4. Kui kasutate pesuainetablette, pange tablett lahtrisse (**A**).
5. Sulgege kaas. Veenduge, et vabastusnupp lukustub asendisse.

7.2 Programmi valimine ja käivitamine

Funktsioon Auto Off

Energitarbe vähendamiseks lülitab see funktsioon seadme automaatselt mõne minuti pärast välja järgmistel juhtudel.

- Te pole ust sulgenud.
- Te ei ole vajutanud programmi käivitamiseks nuppu **Start**.
- Programmi lõppemisel.

Programmi käivitamine ilma viitkäivitusega

1. Keerake veekraan lahti.
2. Vajutage sisse/välja-nuppu, et seade käivitada. Süttib viimati valitud programmi indikaator ja kestus.
3. Sulgege seadme uks.
4. Valige programm.
 - Kui soovite valida viimati valitud programmi, vajutage **Start**.
 - Kui soovite valida programmi MyFavourite, vajutage ja hoidke **Program**, kuni programmiga MyFavourite ja vastavate valikutega seotud indikaatorid süttivad.
 - Kui soovite valida mõnda teist programmi, vajutage järjest **Program**, kuni süttib soovitud programmi indikaator. Võite valida ka mõne sobiva lisavaliku.

Ekraanil kuvatakse programmi kestus.

5. Vajutage **Start**, et programm käivitada.
 - Süttib pesufaasi indikaator.
 - Programmi kestuse näit hakkab väheneda 1-minutiliste sammudena.

Programmi käivitamine viitkäivitusega

1. Valige programm.
2. Vajutage järjest **Delay**-nuppu, kuni ekraanil kuvatakse soovitud viitkäivituse aeg (1 kuni 24 tundi).
3. Pöördloendus käivitub automaatselt. Kui pöördloendus on lõppenud. Programm käivitub.

Ukse avamine seadme töö ajal

Kui te ukse avate, katkeb seadme töö. Kui pane te ukse uuesti kinni, jätkub seadme töö kohast, kus see katkes.

Viitkäivituse tühistamine pöördloenduse ajal

1. Vajutage ja hoidke korraga nuppe **Program** ja **Option**, kuni süttib programmi kestuse näit.
2. Vajutage **Start**, et programm käivitada.



Viitkäivituse tühistamine tühistab ka valitud funktsioonid (välja arvatud Multi-tab). Ärge unustage enne **Start** vajutamist funktsioone uuesti valida.

Programmi tühistamine

Vajutage ja hoidke paar sekundit samaaegselt **Program** ja **Option**.



Enne uue programmi käivitamist veenduge, et pesuaine jaoturis on pesuainet.

Programmi lõpus

Kui programm on lõppenud, kuvatakse ekraanil 0:00.

- Faasi indikaatorid kustuvad.
 - Programmi indikaator jääb põlema.
1. Vajutage sisse/välja-nuppu või oodake, kuni funktsioon Auto Off seadme automaatselt välja lülitab.
 2. Sulgege veekraan.

Tähelepanu

- Laske nõudel jahtuda, enne kui need sead-
mest välja võtate. Tulised nõud purunevad
kergesti.

8. VIHJEID JA NÄPUNÄITEID

8.1 Veepehmendaja

Kare vesi sisaldab suurt kogust mineraale, mis võivad kahjustada teie seadet ning põhjustada halvemaid pesutulemusi. Veepehmendaja neutraliseerib need mineraalid.

Nõudepesumasina sool hoiab veepehmendaja puhtana ning õigetes tingimustes. Kindlasti tuleb valida õige veepehmendaja tase. See tagab, et veepehmendaja kasutab õiges koguses nõudepesumasina soola ja vett.

8.2 Soola, loputusvahendi ja pesuaine kasutamine

- Kasutage ainult nõudepesumasina jaoks mõeldud soola, loputusvahendit ja pesuainet. Teised tooted võivad seadet kahjustada.
- Loputusvahendi manustamine viimase loputustsükli ajal aitab ära hoida triipude ja plekkide tekkimise kuivatamisel.
- Kombi-pesutabletid sisaldavad nii pesu- ja loputusvahendit kui ka teisi aineid. Veenduge, et tabletid sobiksid teie piirkonna vee karedusega. Vaadake tootepakendil olevat juhendit.
Kui soovite neid tablette kasutada vee karedusest hoolimata, tuleks kasutada ka nõudepesumasina soola. Lülitage esmalt sisse Multitab-funktsioon, seejärel seadke veepehmendaja tase piirkonna vee karedusele vastavaks ja kasutage nõudepesumasina soola.
- Lühikeste programmidega ei jõua pesuainetabletid täielikult lahustuda. Et nõudele ei jääks pesuainejääke, soovitatakse pesuainetablette kasutada ainult pikkade programmidega.



Ärge kasutage pesuainet rohkem, kui ette nähtud. Vt pesuaine pakendil olevaid juhiseid.

8.3 Korvide täitmine



Korvide täitmise kohta leiata näiteid kaasasolevast brošüürist.

- Kasutage seadet ainult nõudepesumasina-kindlate nõude pesemiseks.
- Ärge pange seadmesse puust, sarvest, alumiiniumist, tinast ega vasest esemeid.
- Ärge pange seadmesse vett imavaid esemeid (käsnu või lappe).
- Eemaldage nõuded toidujäägid.
- Kõrbenud toidujääkide hõlpsaks eemaldamiseks leotage potte ja panne enne seadmesse panekut vees.
- Asetage õõnsad esemed (tassid, klaasid ja pannid) masinasse avausega allapoole.
- Veenduge, et söögiriistad ja lauanõud üksteise küljes kinni ei oleks. Pange lusikad teiste söögiriistade juurde.
- Veenduge, et klaasid ei puutuks omavahel kokku.
- Pange väikesed esemed söögiriistade korvi.
- Pange kerged esemed ülemisse korvi. Veenduge, et need liikuma ei pääseks.
- Enne programmi käivitamist veenduge, et puhustikonsool saab vabalt liikuda.

8.4 Enne programmi käivitamist

Veenduge järgmises.

- Filtrid on puhtad ja õigesti paigaldatud.

- Pihustuskonsoolid ei ole ummistunud.
- Esemete paigutus korvides on õige.
- Valitud programm sobib pestavate esemete tüübi ja määrumisastmega.
- Kasutatav pesuainekogus on õige.
- Nõudepesumasina sool ja loputusvahend on mahutites (juhul, kui te ei kasuta kombi-pesutabelle).
- Soolamahuti kork on kindlalt kinni.

9. PUHASTUS JA HOOLDUS



HOIATUS

Enne hooldust lülitage seade välja ja ühendage toitepistik pistikupesast lahti.



Mustad filtrid ja ummistunud pihustikonsoolid põhjustavad halvemaid pesemistulemusi.

Kontrollige nende seisukorda regulaarselt; vajadusel puhastage.

9.1 Filtrite puhastamine

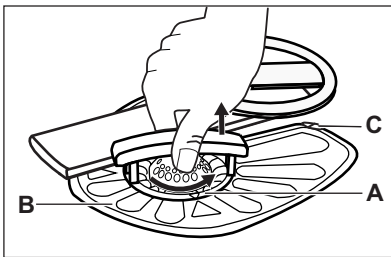

1. Pöörake filtrit (A) vastupäeva ja võtke välja.

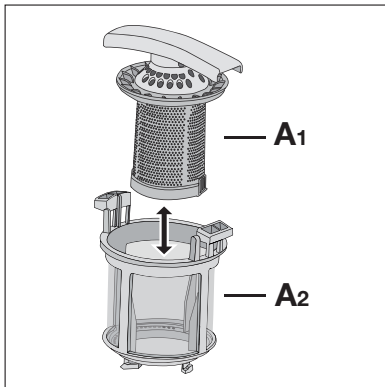

2. Filtri (A) lahtivõtmiseks tõmmake osa (A1) küljest lahti.
3. Eemaldage filter (B).
4. Peske filtreid voolava veega.
5. Pange filter (B) oma algsele kohale tagasi. Jälgige, et see asuks täpselt kahe juhiku (C) all.

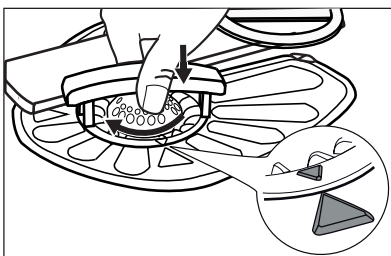

6. Pange filter (A) kokku ja asetage kohale filtrisse (B). Keerake päripäeva, kuni see kohale lukustub.



Filtrite ebaõige asend võib põhjustada keha pesutulemust ja kahjustada seadet.

9.2 Pihustikonsoolide puhastamine

Ärge pihustikonsoole eemaldage.

Kui pihustikonsoolide avad on ummistunud, eemaldage mustus peenikese teravaotsalise esemega.

9.3 Välispinna puhastamine

Puhastage seadet pehme niiske lapiga.

Kasutage ainult neutraalseid puhastusaineid. Ärge kasutage abrasiivseid tooteid, küürimisõvame ega lahusteid.

10. VEAOTSING

Seade ei käivitu või seiskub töö käigus.

Enne teenindusse pöördumist tutvuge probleemi lahendamiseks pakutava teabega.

Mõne probleemi puhul kuvatakse ekraanil veakoodid.

- **,10** - Seade ei täitu veega.

- **,20** - Seade ei tühjene veest.
- **,30** - Üleujutuse-vastane seade töötab.



HOIATUS

Enne kontrollima asumist lülitage seade välja.

Probleem	Võimalik lahendus
Seade ei käivitu.	Veenduge, et pistik on pistikupesasse ühendatud. Veenduge, et kaitsmekapis ei ole kaitse läbi läinud.
Programm ei käivitu.	Veenduge, et seadme uks on suletud. Vajutage Start .
	Kui olete valinud viitkäivituse, siis tühistage see või oodake pöördloenduse lõppemiseni.
Seade ei täitu veega.	Veenduge, et veekraan on lahti. Veenduge, et veevarustuse surve ei ole liiga väike. Selle teabe saamiseks pöörduge kohaliku vee-ettevõtte poole. Veenduge, et veekraan ei ole ummistunud.
	Veenduge, et sisselaskevooliku filter ei ole ummistunud.
	Veenduge, et sisselaskevoolik ei oleks muljutud ega väänatud.
Seade ei tühjene veest.	Veenduge, et valamü äravool ei ole ummistunud. Veenduge, et tühjendusvoolik ei ole muljutud ega väänatud.
Üleujutuse-vastane seade töötab.	Sulgege veekraan ja pöörduge teeninduskeskusse.

Pärast kontrollimist lülitage seade sisse. Programm jätkub kohast, kus see katkes.

Kui viga ilmneb uuesti, pöörduge teeninduskeskusse.

Kui ekraanil on teised veakoodid, pöörduge teeninduskeskusse.

10.1 Pesu- ja kuivatustulemused ei ole rahuldavad

Valged jooned ja plekid või sinakas kiht klaasidel ja nõudel

- Eraldatava loputusvahendi kogus on liiga suur. Seadke loputusvahendi eraldaja madalasse asendisse.
- Pesuaine kogus on liiga suur

Plekid ja kuivanud veetilkade jäljed nõudel ja klaasidel

- Eraldatava loputusvahendi kogus on liiga väike Seadke loputusvahendi eraldaja kõrgemas asendisse.
- Põhjuseks võib olla pesuaine kvaliteet.

Nõud on märjad

- Programmil puudub kuivatustsükkel või kasutate madala temperatuuriga kuivatustsükli.
- Loputusvahendi jaotur on tühi.
- Põhjuseks võib olla loputusvahendi kvaliteet.
- Põhjuseks võib olla pesuaine kombi-pesutablettide kvaliteet. Proovige mõnda teist marki või aktiveerige loputusvahendi jaotur ja kasutage loputusvahendit koos kombi-pesutablettidega.



Muude võimalike põhjuste kohta vt jaotist "VIHJEID JA NÄPUNÄITEID".

10.2 Loputusvahendi jaoturi sisse lülitamine

Loputusvahendi jaoturit saab sisse lülitada vaid siis, kui valik Multitab on sisse lülitatud.



1. Vajutage sisse/välja-nuppu, et seade käivitada.

2. Vajutage ja hoidke paar sekundit samaaegselt **Program** ja **Option**.
3. Vajutage ja hoidke korraga **Delay** ja **Start**, kuni programmi indikaatorid **ECO**,

AUTO ja  hakkavad vilkuma.

4. Vajutage **Option**.

- Kustutage programmi indikaatorid **ECO** ja .
- Programmi indikaator **AUTO** jääb vilkuma.
- Ekraanil kuvatakse kehtiv seade.

	Loputusvahendi jaotur on väljälülitatud
	Loputusvahendi jaotur on sisse lülitatud

5. Seadistuse muutmiseks vajutage nuppu **Option**.
6. Vajutage seadme väljalülitamiseks ja seade kinnitamiseks sisse/välja-nuppu.
7. Reguleerige eraldatava loputusvahendi kogust.
8. Täitke loputusvahendi jaotur.

11. TEHNILISED ANDMED

Mõõdud	Kõrgus / Laius / Sügavus (mm)	446 / 818 - 898 / 575
Elektriühendus	Vt andmeplaati.	
	Pinge	220-240 V
	Sagedus	50 Hz
Veesurve	Min. / maks. (baari / MPa)	(0.5 / 0.05) / (8 / 0.8)
Veevarustus ¹⁾	Külm või kuum vesi ²⁾	maks. 60 °C
Mahutavus	Koha seaded	9
Voolutarve	Ooterežiim	0.10 W
	Väljas-režiim	0.10 W

¹⁾ Ühendage vee sisselaskevoolik 3/4" keermega kraani külge.

²⁾ Kui kuum vesi tuleb alternatiivsest energiaallikast (nt päikesepaneelid, tuuleenergia), kasutage energiakuu vähendamiseks neid kuumaveeallikaid.

12. JÄÄTMEKÄITLUS

Sümboliga  tähistatud materjalid võib ringlusse suunata. Selleks viige pakendid vastavatesse konteineritesse. Aidake hoida keskkonda ja inimeste tervist ja suunake elektri- ja elektroonilised jäätmed

ringlusse. Ärge visake sümboliga  tähistatud seadmeid muude majapidamisjäätmete hulka. Viige seade kohalikku ringluspunkti või pöörduge abi saamiseks kohalikku omavalitsusse.

TARTALOMJEGYZÉK

1. BIZTONSÁGI ELŐÍRÁSOK	18
2. TERMÉKLEÍRÁS	20
3. KEZELŐPANEL	21
4. PROGRAMOK	22
5. KIEGÉSZÍTŐ FUNKCIÓK	23
6. AZ ELSŐ HASZNÁLAT ELŐTT	24
7. NAPI HASZNÁLAT	26
8. HASZNOS TANÁCSOK ÉS JAVASLATOK	28
9. ÁPOLÁS ÉS TISZTÍTÁS	29
10. HIBAEELHÁRÍTÁS	30
11. MŰSZAKI INFORMÁCIÓK	32
12. KÖRNYEZETVÉDELMI TUDNIVALÓK	32

GONDOLUNK ÖNRE

Köszönjük, hogy Electrolux terméket vásárolt. Ön olyan készülék tulajdonosa lett, mely mögött több évtizedes szakmai tapasztalat és innováció áll. Rendkívüli tudását és stílusos megjelenését az Ön igényei ihlették. Valahányszor csak használja, biztos lehet abban, hogy a benne foglalt tudás a siker garanciája.

Köszöntjük az Electrolux világában.

Látogassa meg a weboldalunkat:



Kezelési tanácsok, kiadványok, hibaelhárító, szerviz információk:
www.electrolux.com



További előnyökért regisztrálja készülékét:
www.electrolux.com/productregistration



Kiegészítők, segédanyagok és eredeti alkatrészek vásárlása a készülékhez:
www.electrolux.com/shop

VÁSÁRLÓI TÁMOGATÁS ÉS SZERVIZ

Kizárólag eredeti alkatrészek használatát javasoljuk.

Ha készülékével a szervizhez fordul, legyenek kéznél az alábbi adatok.

Ezek az információk az adattáblán olvashatók. Típus, Termékszám, Sorozatszám.



Figyelmeztetés - Biztonsági információk



Általános információk és tanácsok



Környezetvédelmi információk

A változtatások jogát fenntartjuk.

1. BIZTONSÁGI ELŐÍRÁSOK

Az üzembe helyezés és használat előtt gondosan olvassa el a mellékelt útmutatót. A nem megfelelő üzembe helyezés vagy használat által okozott károkért nem vállal felelősséget a gyártó. További tájékozódás érdekében tartsa elérhető helyen az útmutatót.

1.1 Gyermekek és fogyatékkal élő személyek biztonsága



VIGYÁZAT

Fulladás, sérülés vagy tartós rokkantság kockázata.

- Ne engedje, hogy a készüléket csökkent fizikai, értelmi vagy mentális képességű, illetve megfelelő tapasztalatok és ismeretek híján lévő személy használja, beleértve a gyermekeket is. Ha ilyen személyek használják a készüléket, a biztonságukért felelős személynek kell őket felügyelnie, illetve a készülék használatára vonatkozóan útmutatást kell biztosítani számukra.
- Ne hagyja, hogy gyermekek játsszanak a készülékkel.
- Minden csomagolóanyagot tartson távol a gyermekektől.
- Minden mosószeret tartson távol a gyermekektől.
- A gyermekeket és kedvenc háziállatokat tartsa távol a készüléktől, amikor az ajtaja nyitva van.

1.2 Üzembe helyezés

- Távolítsa el az összes csomagolóanyagot.
- Ne helyezzen üzembe, és ne is használjon sérült készüléket.
- Ne helyezze üzembe a készüléket olyan helyen, ahol a hőmérséklet 0 °C alatt van.
- Tartsa be a készülékhez mellékelt üzembe helyezési útmutatóban foglaltakat.
- A készüléket biztonságos szerkezet alá és mellé helyezze.

Elektromos csatlakoztatás



VIGYÁZAT

Tűz- és áramütésveszély.

- A készüléket kötelező földelni.

- Ellenőrizze, hogy az adattáblán szereplő elektromos adatok megfelelnek-e a háztartási hálózati áram paramétereinek. Amennyiben nem, forduljon szakképzett villanyszerelőhöz.
- Mindig megfelelően felszerelt, áramütés ellen védett aljzatot használjon.
- Ne használjon hálózati elosztókat és hosszabító kábeleket.
- Ügyeljen a hálózati csatlakozódugó és a hálózati kábel épségére. Amennyiben a készülék hálózati vezetékét ki kell cserélni, a cserét saját szervizünknel végeztesse el.
- Csak az üzembe helyezés befejezése után csatlakoztassa a hálózati csatlakozódugót a hálózati csatlakozóaljzatba. Ügyeljen arra, hogy a hálózati dugasz üzembe helyezés után is könnyen elérhető legyen.
- A készülék csatlakozásának bontására, soha ne a hálózati kábelnél fogva húzza ki a csatlakozódugót. A kábelt mindig a csatlakozódugónál fogva húzza ki.
- Nedves kézzel ne érintse meg a hálózati kábelt és a csatlakozódugót.
- A készülék megfelel az EGK irányelveinek.

Vízhálózatra csatlakoztatás

- Ügyeljen arra, hogy ne okozzon sérülést a vízcsöveknek.
- Mielőtt új vagy hosszabb idő óta nem használt csövekhez csatlakoztatja a készüléket, addig folyassa a vizet, amíg az teljesen ki nem tisztul.
- A készülék első használata előtt ellenőrizze, hogy nincs-e szivárgás.
- A befolyócső biztonsági szeleppel, valamint dupla bevonattal ellátott belsejű vezetékkel rendelkezik.

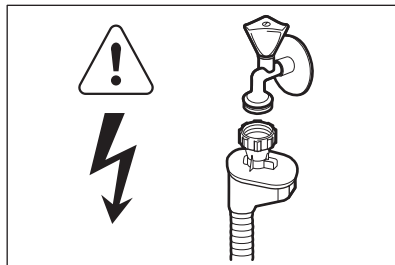

VIGYÁZAT

Veszélyes feszültség.

- Ha a befolyócső megsérül, akkor azonnal húzza ki a csatlakozódugót a fali csatlakozóaljzattól. Forduljon a márkaszervizhez a befolyócső cseréje érdekében.

1.3 Használat

- A készülék háztartási és hasonló célú használatra készült, például:
 - üzletek, irodák és egyéb munkahelyeken kialakított személyzeti konyhák
 - Tanyaházak
 - Hotelek, motelök és egyéb lakás céljára szolgáló ingatlanok esetén az ügyfelek számára
 - Szállások reggelivel.



VIGYÁZAT

Sérülés-, égés-, áramütés- és tűzveszély.

- Ne változtassa meg a készülék műszaki jellemzőit.
- Lefelé fordítva vagy vízszintes irányba tegye a késeket és a hegyes evőeszközöket az evőeszközkosárba.
- A beleütközés elkerülésének megelőzésére, ne hagyja nyitva felügyelet nélkül a készülék ajtaját.

- Ne üljön vagy álljon rá a nyitott ajtóra.
- A mosogatógépben használt mosogatószer veszélyesek. Tartsa be a mosogatószer csomagolásán feltüntetett utasításokat.
- Ne igyon a készülékben lévő vízből, és ne játsszon vele.
- Az edényeket a mosogatógépből csak a mosogatóprogram lejárta után vegye ki. Mosogatószer maradhat az edényeken.
- A készülékből forró gőz szabadulhat ki, ha az ajtót mosogatóprogram futása közben kinyitja.
- Ne tegyen gyúlékony anyagot vagy gyúlékony anyaggal szennyezett tárgyat a készülékbe, annak közelébe, illetve annak tetejére.
- A készülék tisztításához ne használjon vízszűrőt vagy gőzt.

1.4 Ártalmatlanítás



VIGYÁZAT

Sérülés- vagy fulladásveszély.

- Bontsa a készülék hálózati csatlakozását.
- Vágja le a hálózati tápkábelt, és helyezze a hulladékba.
- Szerelje le az ajtókilincset, hogy megakadályozza gyermekek és kedvenc állatok készülékben rekedését.

2. TERMÉKLEÍRÁS

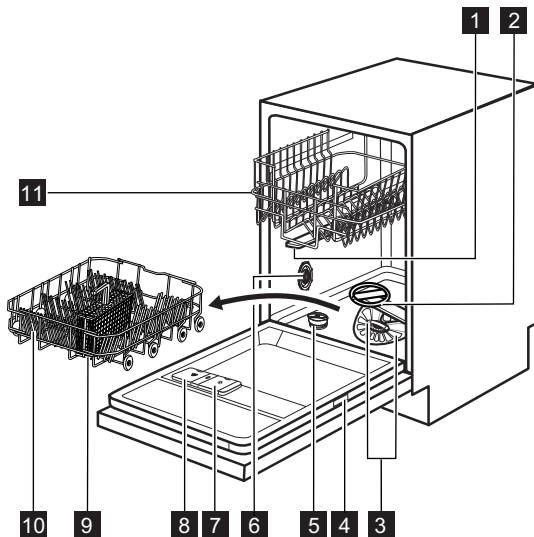

- 1** Felső szórókar
- 2** Alsó szórókar
- 3** Szűrők
- 4** Adattábla
- 5** Sótartály
- 6** Vízkeménység-tárcsa

- 7** Öblítőszer-adagoló
- 8** Mosószer-adagoló
- 9** Evőeszköztartó
- 10** Alsó kosár
- 11** Felső kosár

3. KEZELŐPANEL

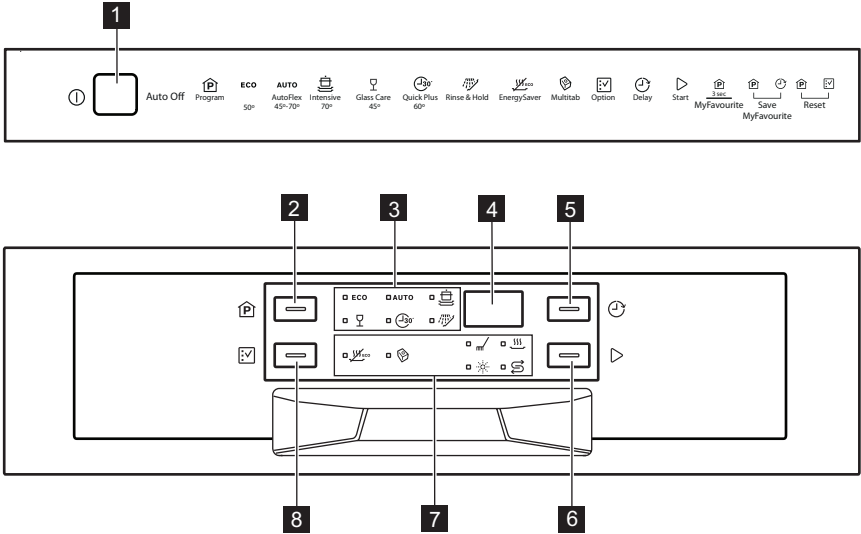

1 Be/ki gomb

2 Program gomb

3 Programkijelzők







4 Kijelző

5 Delay gomb





6 Start gomb

7 Visszajelzők

8 Option gomb

Visszajelzők	leírása
	Mosogatási fázis visszajelző. Akkor világít, amikor a készülék mosogatási és öblítési fázisban működik.
	Szárítási fázis visszajelző. Világít, amikor a szárítási fázis működik.
	Só visszajelző. A program működése során ez a visszajelző sohasem világít.
	Öblítőszer visszajelző. A program működése során ez a visszajelző sohasem világít.
	Multitab visszajelző.
	EnergySaver visszajelző.

4. PROGRAMOK

Program	Szennyezettség mértéke Töltet típusa	Program szakaszok	Kiegészítő funkciók
ECO ¹⁾	Normál szennyezettség Edények és evőeszközök	Előmosás Főmosogatás 50 °C-on Öblítés Szárítás	EnergySaver
AUTO ²⁾	Összes Edények, evőeszközök, lábasok és fazekek	Előmosás Főmosogatás 45 °C és 70 °C között Öblítés Szárítás	EnergySaver
	Erős szennyezettség Edények, evőeszközök, lábasok és fazekek	Előmosás Főmosogatás 70 °C-on Öblítés Szárítás	EnergySaver
	Normál vagy enyhe szennyeződés Kényes cserép- és üvegedények	Főmosogatás 45 °C-on Öblítés Szárítás	EnergySaver
	Friss szennyezettség Edények és evőeszközök	Főmosogatás 60 °C-on Öblítés	
	Összes	Előmosás	



1) A programmal a leghatékonyabb víz- és áramfelhasználás mellett mosogathatja el a normál mértékben szennyezett edényeket és evőeszközöket. (Ezt a programot használják tesztprogramként a bevizsgáló intézetek.)

2) A készülék érzékeli a kosarakba helyezett edények mennyiségét és szennyezettségét. Automatikusan beállítja a szükséges hőmérsékletet és a vízmennyiséget, az energiafogyasztást és a program időtartamát.

3) Ezzel a programmal frissen szennyezett edényeket mosogathat el. Rövid idő alatt is kiváló eredményt nyújt.

4) Ezzel a programmal gyorsan leöblítheti az edényeket. Így megakadályozza, hogy az ételmaradék rászáradjon az edényekre, és kellemetlen szagok képződjenek. Ehhez a programhoz ne használjon mosogatószert.

Fogyasztási értékek

Program ¹⁾	Időtartam (perc)	Energiafogyasztás (kWh)	Víz (l)
ECO	170 - 190	0.7 - 0.8	8 - 9
AUTO	40 - 150	0.5 - 1.2	6 - 11
	140 - 150	1.1 - 1.5	10 - 11
	60 - 70	0.6	9 - 10
	30	0.8	7

Program ¹⁾	Időtartam (perc)	Energiafogyasztás (kWh)	Víz (l)
	10	0.010	4

1) A víz nyomása és hőmérséklete, a hálózati feszültség ingadozásai, a funkciók és az edények mennyisége módosíthatja az értékeket.

Tájékoztatás a bevizsgáló intézetek számára

A bevizsgálás elvégzéséhez szükséges összes információ megszerzéséhez küldjön egy e-mailt a következő címre:

info.test@dishwasher-production.com

Jegyezze fel az adattáblán található termékszámot (PNC).

5. KIEGÉSZÍTŐ FUNKCIÓK



A mosogatóprogram indítása előtt kapcsolja be vagy ki a kívánt kiegészítő funkciót. A mosogatóprogramok működése közben nem lehet a kiegészítő funkciót be- vagy kikapcsolni.



Amennyiben egy vagy több kiegészítő funkciót van beállítva, ellenőrizze, hogy a hozzájuk tartozó jelzőfények világítanak-e a program elindulása előtt.

5.1 EnergySaver

E beállítás esetén csökken a hőmérséklet az utolsó öblítési szakaszban. Ezen beállítás esetén csökken az energiafogyasztás (legfeljebb 25%-kal) és a program időtartama. A program végén az edények nedvesek maradhatnak.

A EnergySaver funkció bekapcsolása

- Addig tartsa nyomva a **Option** gombot, amíg a EnergySaver visszajelző világítani nem kezd. A kijelzőn a program frissített időtartama látható.
 - Amennyiben a kiegészítő funkció nem alkalmazható a programhoz, a hozzá tartozó visszajelző nem kezd el világítani.

5.2 Multitab

Csak kombinált mosogatószer-tabletták esetében aktiválja a kiegészítő funkciót. Ez a funkció leállítja az öblítőszer és a só használatát. A hozzá tartozó visszajelzők nem világítanak. Nőhet a program időtartama.

A Multitab funkció bekapcsolása

- A készülék bekapcsolásához nyomja meg a be/ki gombot.
- Addig tartsa nyomva a **Option** gombot, amíg a Multitab visszajelző világítani nem kezd. A kiegészítő funkció addig marad aktív, amíg ki nem kapcsolja. Addig tartsa nyomva a **Option** gombot, amíg a Multitab visszajelző ki nem alszik.

Ha befejezi a kombinált mosogatószer-tabletták használatát, a következő lépéseket végezze el különálló mosogatószer, öblítőszer és regeneráló só használatának megkezdése előtt:

- Kapcsolja ki a Multitab funkciót.
- Állítsa a vízlágyítót a legmagasabb szintre.
- Ellenőrizze, hogy tele van-e a sótartály és az öblítőszer-adagoló.
- Öblítőszer és edények nélkül indítsa el a leg rövidebb öblítési fázist tartalmazó programot.
- Állítsa be a vízlágyítót lakóhelye vízkeménységének megfelelően.
- Állítsa be az adagolt öblítőszer mennyiségét.

5.3 MyFavourite

Ezzel az opcióval beállíthatja és mentheti a gyakrabban használt programot.



Egyszerre csak egy programot lehet a memóriában tárolni. Az új beállítás törli a korábbi beállítást.

Egy program memóriában való tárolása

- A készülék bekapcsolásához nyomja meg a be/ki gombot.

2. Válassza ki a memóriába mentendő programot. A hozzá tartozó funkciókat is beállíthatja a programmal együtt. A Multitab és Delay funkciók memóriában való tárolása nem lehetséges.
3. Egyszerre nyomja meg, és tartsa lenyomva a **Program** és a **Delay** gombokat, amíg a program és a funkciók visszajelzői villogni nem kezdenek.

A MyFavourite program beállítása

1. Nyomja meg, és tartsa lenyomva a **Program** gombot addig, amíg a MyFavourite programhoz és funkciókhoz tartozó visszajelzők nem kezdenek világitani
 - A kijelzőn a program időtartama látható.



5.4 Hangjelzések

A hangjelzések a készülék meghibásodásakor vagy a vízlágyító szintjének beállításakor szólnak meg. Nincs lehetőség ezen hangjelzések kikapcsolására.

Amikor a program lejár, szintén egy hangjelzés hallható. Alapértelmezésben ez a hangjelzés ki van kapcsolva, azonban van lehetőség a bekapcsolására.

A program futásának végét jelző hangjelzés bekapcsolása

1. A készülék bekapcsolásához nyomja meg a be/ki gombot.

2. Egyszerre nyomja le, és néhány másodpercig tartsa lenyomva a **Program** és a **Option** gombot.
3. Egyszerre nyomja meg, és tartsa lenyomva a **Delay** és a **Start** gombokat, amíg a **ECO**, **AUTO** és a  programkijelzők villogni nem kezdenek.
4. Nyomja meg a(z) **Delay** gombot.
 - Az **ECO** és a **AUTO** programkijelzők kialszanak.
 - A  programjelző továbbra is villog.
 - A kijelző az aktuális beállítást mutatja.

lb	Hangjelzés be
-----------	---------------

Ob	Hangjelzés ki
-----------	---------------

5. A beállítás módosításához nyomja meg az **Delay** gombot.
6. A készülék kikapcsolásához és a beállítás megerősítéséhez nyomja meg a be/ki gombot.

6. AZ ELSŐ HASZNÁLAT ELŐTT

1. Ellenőrizze, hogy a vízlágyító szintje megfelel-e a környéken használt víz keménységének. Szükség esetén módosítsa a vízlágyító beállítását. A használt víz keménységére vonatkozó tájékoztatásért lépjen kapcsolatba a helyi vízszolgáltatóval.
2. Töltse fel sótartályt.
3. Töltse fel az öblítőszer-adagolót.
4. Nyissa ki a vízcsapot.

5. A készülékben gyártási maradványok lehetnek. Az eltávolításukhoz indítson el egy mosogatóprogramot. Ne használjon mosogatószert, és ne töltsen meg a kosarakat.



Ha kombinált mosogatószer-tablettákat használ, akkor aktiválja a Multitab funkciót.

6.1 A vízlágyító beállítása

Vízkeménység				Vízlágyító beállítás	
Német fok (°dH)	Francia fok (°fH)	mmol/l	Clarke fok	Kézi mosogatás	Elektronika
51 - 70	91 - 125	9.1 - 12.5	64 - 88	2 1)	10
43 - 50	76 - 90	7.6 - 9.0	53 - 63	2 1)	9
37 - 42	65 - 75	6.5 - 7.5	46 - 52	2 1)	8
29 - 36	51 - 64	5.1 - 6.4	36 - 45	2 1)	7
23 - 28	40 - 50	4.0 - 5.0	28 - 35	2 1)	6
19 - 22	33 - 39	3.3 - 3.9	23 - 27	2 1)	5 1)
15 - 18	26 - 32	2.6 - 3.2	18 - 22	1	4
11 - 14	19 - 25	1.9 - 2.5	13 - 17	1	3
4 - 10	7 - 18	0.7 - 1.8	5 - 12	1	2
< 4	< 7	< 0.7	< 5	1 2)	1 2)

1) Gyári helyzet.

2) Ezen a szinten ne használjon sót.



Manuálisan és elektronikusan kell beállítania a vízlágyítót.

Manuális beállítás

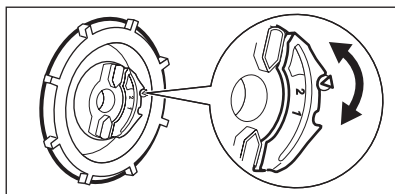

A vízkeménység-tárcsát forgassa el az 1. vagy 2. állásba.

Elektronikus beállítás

1. A készülék bekapcsolásához nyomja meg a be/ki gombot.
2. Egyszerre nyomja le, és néhány másodpercig tartsa lenyomva a **Program** és a **Option** gombot.
3. Egyszerre nyomja meg, és tartsa lenyomva a **Delay** és a **Start** gombokat, amíg a **ECO**, **AUTO** és a  programkijelzők villogni nem kezdenek.
4. Nyomja meg a(z) **Program** gombot.

- Az **AUTO** és a  programkijelzők kialszanak.
- A **ECO** programjelző lámpa továbbra is villog.
- A hangjelzések működnek, pl.: öt szaggatott hangjelzés = 5. szint.
- A kijelzőn a vízlágyító aktuális beállítása látható. Pl.: **5 L** = 5. szint.
- 5. Többször nyomja meg a **Program** gombot a beállítás módosításához.

6. A készülék kikapcsolásához és a beállítás megerősítéséhez nyomja meg a be/ki gombot.

6.2 A sótartály feltöltése

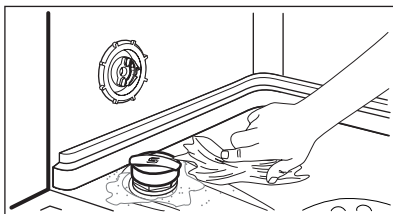
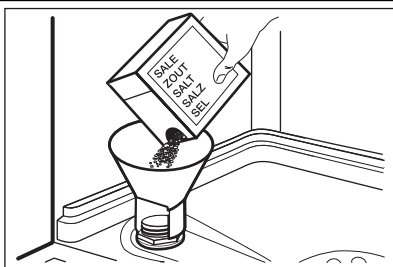

1. Csavarja le a kupakot az óramutató járásával ellenkező irányba, és nyissa ki a sótartályt.
2. Öntsön 1 liter vizet a sótartályba (csak az első alkalommal).
3. Töltse fel a sótartályt regeneráló sóval.
4. Távolítsa el a sótartály nyílása körül lévő sót.
5. A sótartály visszazárásához tekerje a kupakot az óramutató járásával megegyező irányba.



FIGYELEM

Víz és só juthat ki a töltés során a sótartályból. Korrozíveszély. Ennek megakadályozására, a sótartály feltöltése után indítson el egy programot.

6.3 Az öblítőszer-adagoló feltöltése

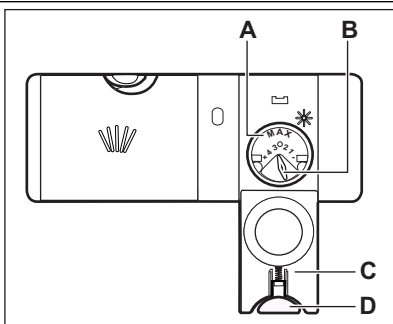

1. Nyomja meg a kioldó gombot (D) a fedél (C) felnyitására.
2. Töltse fel az öblítőszer-adagolót (A), de ne lépje túl a „max” jelzést.
3. A kiömlött öblítőszeret nedvszívó törölkendővel távolítsa el, hogy a mosogatóprogram alatt megakadályozza a túlzott habképződést.
4. Zárja le a fedelet. Ellenőrizze, hogy reteszelt állapotban van-e a kioldó gomb.



Elfordíthatja az adagolt mennyiség választókapcsolót (B) 1 (legkisebb mennyiség) és 4 (legnagyobb mennyiség) helyzetek közötti beállítására.

7. NAPI HASZNÁLAT

1. Nyissa ki a vízcsapot.
2. A készülék bekapcsolásához nyomja meg a be/ki gombot.
 - Ha világít a só visszajelző, akkor töltse fel a sótartályt.
 - Ha világít az öblítőszer-adagoló visszajelző, akkor töltse fel az öblítőszer-adagolót.
3. Pakolja meg megfelelően a kosarakat.
4. Töltse be a mosogatószert.

- Állítsa be és indítsa el a töltet típusának és a szennyeződés mértékének megfelelő programot.

7.1 A mosogatószer használata

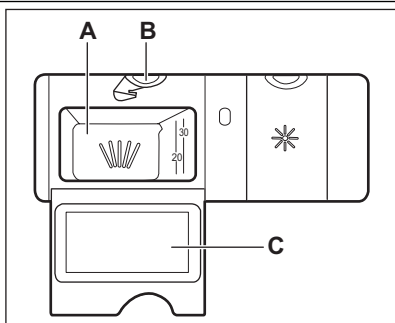

- Nyomja meg a kioldó gombot (B) a fedél (C) felnyitásához.
- Tegyen mosogatószert az adagolóba (A).
- Ha előmosogatási fázissal rendelkező mosogatóprogramot használ, tegyen egy kevés mosogatószert a készülék ajtajának belsejébe.
- Ha mosogatószer-tablettát használ, tegye a tablettát a mosogatószer-adagolóba (A).
- Zárja le a fedelet. Ellenőrizze, hogy reteszelt állapotban van-e a kioldó gomb.

7.2 Program kiválasztása és elindítása

Az Auto Off funkció

Az energiafogyasztás csökkentése érdekében ez a funkció néhány perc elteltével automatikusan kikapcsolja a készüléket:

- Ha nem csukta be az ajtót.
- Ha nem nyomta meg a **Start** gombot a program elindításához.
- A program befejeződik.

Egy program késleltetett indítás nélküli indítása

- Nyissa ki a vízcsapot.
- A készülék bekapcsolásához nyomja meg a be/ki gombot. A legutóbb beállított program visszajelzője és időtartama megjelenik.
- Csukja be a készülék ajtaját.
- Állítson be egy programot.
 - Ha a legutóbb beállított programot szeretné elindítani, nyomja meg a **Start** gombot.
 - Amennyiben a MyFavourite programot szeretné beállítani, nyomja meg, és tartsa lenyomva a **Program** gombot addig, amíg a MyFavourite programhoz és funkcióihoz tartozó visszajelzők nem kezdenek világítani.
 - Másik program beállításához nyomja meg többször a **Program** gombot, amíg a beállítani kívánt program visszajelzője világít

ni nem kezd. A hozzá tartozó funkciókat is beállíthatja.

A kijelzőn a program időtartama látható.

- Nyomja meg a **Start** gombot a program elindításához.
 - A fázisjelző fény világítani kezd.
 - Megkezdődik a program időtartamának visszaszámlálása 1 perces lépésekben.

Egy program késleltetett indítással való indítása

- Állítsa be a programot.
 - Annyiszor nyomja meg a **Delay** gombot, amíg a beállítani kívánt késleltetés meg nem jelenik a kijelzőn (1 és 24 óra között).
 - A visszaszámlálás automatikusan elkezdődik.
- Miután a visszaszámlálás véget ért. A program elindul.

Ajtónyitás a készülék működése alatt

Ha kinyitja az ajtót, akkor leáll a készülék. Amikor ismét becsukja az ajtót, a visszaszámlálás a megszakítási ponttól folytatódik.

Visszaszámlálás alatt a Késleltetett indítás leállítása

- Egyszerre nyomja le és tartsa nyomva a **Program** és a **Option** gombot mindaddig, amíg a beállított program időtartama meg nem jelenik.

2. Nyomja meg a **Start** gombot a program elindításához.



A késleltetett indítás törlése a beállított funkciókat is törli (a Multitab funkció kivételével). A **Start** gomb megnyomása előtt ne feledje el ismét beállítani a funkciókat.

A program törlése

Egyszerre nyomja le, és néhány másodpercig tartsa lenyomva a **Program** és a **Option** gombot.



Egy új mosogatóprogram elindítása előtt ellenőrizze, hogy van-e mosogatószer a mosogatószer-adagolóban.

Miután a program véget ért

Amikor a program befejeződött, a kijelző:00 értéket mutat.

- A fázisjelző fények kialszanak.
 - A program jelzőfénye továbbra is világít.
1. A készülék kikapcsolásához nyomja meg a be/ki gombot, vagy várja meg, hogy az Auto Off funkció automatikusan kikapcsolja a készüléket.
 2. Zárja el a vízcsapot.

Figyelem

- A kikapolás előtt várja meg, amíg az edények kihűlnék. A forró edények könnyebben megsérülnek.
- Először az alsó kosarat, majd a felső kosarat ürítse ki.
- Lehetséges, hogy víz van a készülék oldalfalain és ajtaján. A rozsdamentes acél hamarabb lehűl, mint az edények.

8. HASZNOS TANÁCSOK ÉS JAVASLATOK

8.1 A vízlágyító

A kemény víz nagy mennyiségű ásványi anyagot tartalmaz, amely károsíthatja a készüléket, és gyenge mosási eredményhez vezet. A vízlágyító semlegesíti ezen ásványi anyagokat.

A regeneráló só tartja tisztán és jó állapotban a vízlágyítót. Fontos a vízlágyító szintjének pontos beállítása. Ez biztosítja, hogy megfelelő mennyiségű regeneráló só és vizet használjon a vízlágyító.

8.2 Só, öblítőszer és mosogatószer használata

- Kizárólag só, öblítőszert és mosogatószert használjon a mosogatógépből. Egyéb termékek károsodást okozhatnak a készülékben.
- Az utolsó öblítési fázis során az öblítőszer elősegíti az edények csik- és foltmentes szárítását.
- A kombinált mosogatószer-tabletták mosogatószert, öblítőszert és regeneráló sókat tartalmaznak. Győződjön meg arról, hogy e tabletták megfelelnek-e a környékén lévő vízkeménységnek. Nézze meg a termék csomagolásán található útmutatásokat.

Amennyiben ezeket a tablettákat annak ellenére szeretné használni, hogy nem felelnek

meg a környékén lévő vízkeménységnek, használjon regeneráló sókat is. Először kapcsolja be a Multitab funkciót, majd állítsa be a vízlágyítót az adott vízkeménységnek megfelelően, és használjon regeneráló sókat is.

- Rövid programok során nem oldódnak fel teljesen a mosogatószer tabletták. A mosogatószer maradványok edényeken való lerakódásának megakadályozására hosszú programoknál használja a tablettákat.



Ne használjon a szükségesnél több mosogatószert. További információkért olvassa el a mosogatószer csomagolásán található útmutatásokat.

8.3 Pakolja meg megfelelően a kosarakat.



A mellékelt tájékoztatóban nézzen meg a kosarak feltöltésére vonatkozó példákat.

- Csak mosogatógépből tehető darabok mosogatóására használja a készüléket.
- Ne tegyen fából, szaruból, alumíniumból, ónból és rézből készült darabokat a készülékbe.
- Ne helyezzen a készülékbe vizet felszívó darabokat (szivacsot, rongyot).
- Távolítsa el az ételmaradékot az edényekről.

- A ráégett ételmaradék könnyebb eltávolításához áztassa be vízbe a lábasokat és fazekakat, mielőtt behelyezi azokat a készülékbe.
- Az üreges tárgyakat (pl. csészék, poharak és lábasok) nyílásukkal lefele tegye be.
- Fontos, hogy az edények és evőeszközök ne csússzanak egymásba. Keverje más edényekkel a kanalakat.
- Ellenőrizze, hogy a poharak nem érnek-e más poharakhoz.
- A kisebb tárgyakat helyezze az evőeszközkosárba.
- A könnyű darabokat helyezze a felső kosárba. Ügyeljen arra, hogy az eszközök ne mozdulhassanak el.
- A mosogatóprogram elindítása előtt győződjön meg arról, hogy a szűrőkarok szabadon mozoghatnak.

8.4 Egy program indítása előtt

A következőket ellenőrizze:

- A szűrők tiszták és megfelelően vannak elhelyezve.
- Nem tömődtek el a szűrőkarok.
- Megfelelő az edények elhelyezése a kosarakba.
- A kiválasztott program nem felel meg a töltet típusának és a szennyeződés mértékének.
- Megfelelő mennyiségű mosogatószert használ.
- Van mosogatógép só és öblítő (ha nem kombinált mosogatószer-tablettákat használ).
- Szoros a sótartály kupakjának rögzítése.

9. ÁPOLÁS ÉS TISZTÍTÁS



VIGYÁZAT

Karbantartás előtt kapcsolja ki a készüléket, és húzza ki a hálózati csatlakozódugót a csatlakozóaljzatból.



Az elszennyeződött szűrők és az eltömődött szűrőkarok rontják a mosogató eredményességét. Rendszeresen ellenőrizze, és szükség esetén tisztítsa meg azokat.

9.1 A szűrők tisztítása

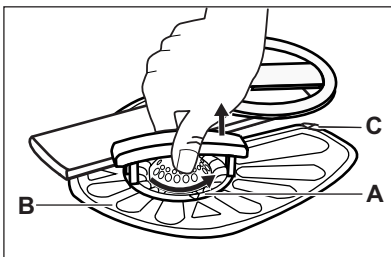

1. Az óramutató járásával ellentétesen fordítsa el az (A) szűrőt, és vegye ki.

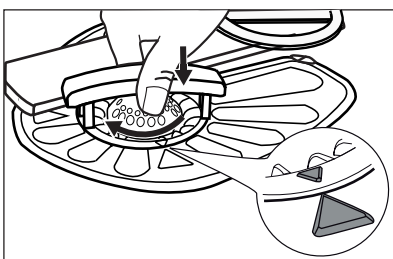
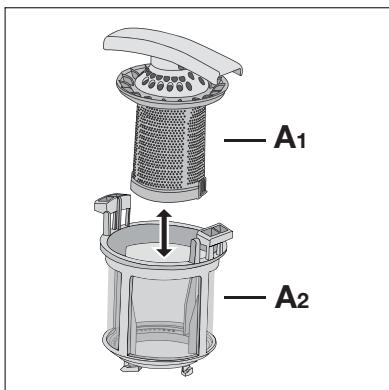

2. Az (A) szűrő szétszereléséhez húzza szét az (A1) és az (A2) részt.
3. Vegye ki a (B) szűrőt.
4. Vízrel tisztítsa meg a szűrőket.
5. Helyezze a (B) szűrőt eredeti állásába. Ellenőrizze, hogy a két vezetősín (C) alatt megfelelően illeszkedik-e.

6. Szerelje össze az (A) szűrőt, és tegye a (B) szűrőben lévő helyére. Az óramutató járásával megegyező irányban forgassa, amíg bezárul.



A szűrők helytelen pozíciója rossz mosogatási eredményt okoz, és a készüléket is károsítja.

9.2 A szórókarok tisztítása

Ne szerelje ki a szórókarokat.

Ha a szórókarok furatai eltömődnének, a szennyeződés megmaradó részét egy hegyes végű tárgygal távolítsa el.

9.3 Külső tisztítás

A készüléket puha, nedves ruhával tisztítsa.

Csak semleges tisztítószerrel használjon. Ne használjon súrolószerrel, súrolószivacsot vagy oldószereket.

10. HIBAELHÁRÍTÁS

A készülék nem indul el, vagy működés közben leáll.

Az alábbi információk alapján próbálja kiküszöbölni a problémát, mielőtt a márkaszervizhez fordul.

Bizonyos meghibásodások esetén a kijelzőn egy riasztási kód látható:

- **,10** - A készülék nem tölt be vizet.

- **,20** - A készülék nem ereszt le a vizet.
- **,30** - A túlszordulás-gátló bekapcsol.



VIGYÁZAT

Mielőtt ellenőrizné, kapcsolja ki a készüléket.

Jelenség	Lehetséges megoldás
Nem lehet bekapcsolni a készüléket.	Ügyeljen arra, hogy a villásdugó be legyen dugva a hálózati aljzatba.
	Ellenőrizze, hogy nem olvadt-e le valamelyik biztosíték a biztosítékdozobban.
A program nem indul el.	Ellenőrizze, hogy a készülék ajtaja be van-e csukva.

Jelenség	Lehetséges megoldás
	Nyomja meg a(z) Start gombot.
	Ha késleltetett indítás van beállítva, törölje azt, vagy várja meg a visszaszámlálás befejeződését.
A készülék nem tölt be vizet.	Ellenőrizze, hogy nyitva van-e a vízcsap.
	Ellenőrizze, hogy a hálózati víznyomás nagysága nem túl alacsony-e. Ezzel kapcsolatban kérjen tájékoztatást a helyi vízműtől.
	Ellenőrizze, hogy a vízcsap nincs-e eltömődve.
	Ellenőrizze, hogy a vízbefolyó-tömlőben található szűrő nincs-e eltömődve.
	Ellenőrizze, hogy a vízbefolyó-tömlő nincs-e megcsavarodva vagy megtörve.
A készülék nem engedi ki a vizet.	Ellenőrizze, hogy a szifon nincs-e eltömődve.
	Ellenőrizze, hogy a vízleeresztő-tömlő nincs-e megcsavarodva vagy megtörve.
A túlsordulás-gátló bekapcsol.	Zárja el a vízcsapot, és forduljon a márkaszervizhez.

Ellenőrzés után kapcsolja be a készüléket. A program a megszakítási ponttól folytatódik.

Ha a probléma ismét jelentkezik, akkor forduljon a márkaszervizhez.

Ha a kijelző a fentiekől eltérő riasztási kódot mutat, forduljon a márkaszervizhez.

kával, vagy töltse fel az öblítőszer-adagolót és kombinált mosogatószer-tablettákkal együtt használja az öblítőszer.



A lehetséges okok megismerésére nézze meg a 'HASZNOS TANÁCSOK ÉS JAVASLATOK' című fejezetet.

10.1 A mosogatás és a szárítás eredménye nem kielégítő

Fehéres csikok és szennyeződések vagy kékes réteg látható a poharakon és edényeken.

- Túl nagy volt az adagolt öblítőszer mennyisége. Állítsa alacsonyabb helyzetbe az öblítőszer fordítókart.
- Túl sok volt a mosogatószer.

Szennyeződések és cseppnyomok vannak a poharakon és edényeken

- Nem elegendő az adagolt öblítőszer mennyisége. Állítsa magasabb helyzetbe az öblítőszer fordítókart.
- Lehet, hogy a mosogatószer minősége az oka.

Nedvesek az edények

- Nem szerepel szárítási fázis a programban, vagy alacsony a szárítási fázis hőmérséklete.
- Az öblítőszer-adagoló üres.
- Lehet, hogy az öblítőszer minősége az oka.
- Lehet, hogy a kombinált mosogatószer-tabletta minősége az oka. Próbálkozzon másik már-

10.2 Hogyan kapcsoljuk be az öblítőszer-adagolót?

Az öblítőszer-adagoló bekapcsolása kizárólag akkor fordul elő, ha a Multitab funkció van bekapcsolva.

1. A készülék bekapcsolásához nyomja meg a be/ki gombot.
2. Egyszerre nyomja le, és néhány másodpercig tartsa lenyomva a **Program** és a **Option** gombot.
3. Egyszerre nyomja meg, és tartsa lenyomva a **Delay** és a **Start** gombokat, amíg a **ECO**, **AUTO** és a  programkijelzők villogni nem kezdenek.
4. Nyomja meg a(z)**Option** gombot.

• Az **ECO** és a  programkijelzők kial-
szanak.

- A **AUTO** programjelző lámpa továbbra is villog.
- A kijelző az aktuális beállítást mutatja.

0 d	Öblítőszert adagoló ki
1 d	Öblítőszert adagoló be

- A beállítás módosításához nyomja meg az **Option** gombot.
- A készülék kikapcsolásához és a beállítás megerősítéséhez nyomja meg a be/ki gombot.
- Állítsa be az adagolt öblítőszert mennyiségét.
- Töltse fel az öblítőszert-adagolót.

11. MŰSZAKI INFORMÁCIÓK

Méreték	Szélesség / Magasság / Mélység (mm)	446 / 818 - 898 / 575
Elektromos csatlakoztatás	Lásd az adattáblát.	
	Feszültség	220-240 V
	Frekvencia	50 Hz
Hálózati víznyomás	Min. / max. (bar / MPa)	(0.5 / 0.05) / (8 / 0.8)
Vízellátás ¹⁾	Hidegvíz vagy melegvíz ²⁾	max. 60 °C
Kapacitás	Teríték	9
Áramfelvétel	Készenléti üzemmód	0.10 W
	Kikapcsolás üzemmód	0.10 W

¹⁾ Csatlakoztassa a vízbefolyó-tömlőt egy 3/4"-os csavarmentes csaphoz.

²⁾ Ha a melegvíz alternatív energiaforrásokból származik (pl. napelemek, szélenergia), akkor az energiafogyasztás csökkentése érdekében használja a melegvíz-vezetékét.

12. KÖRNYEZETVÉDELMI TUDNIVALÓK

A következő jelzéssel ellátott anyagokat hasznosítsa újra: . Újrahasznosításhoz tegye a megfelelő konténerekbe a csomagolást. Járuljon hozzá környezetünk és egészségünk védelméhez, és hasznosítsa újra az elektromos és elektronikus hulladékot. A tiltó

szimbólummal ellátott készüléket ne dobja a háztartási hulladék közé. Juttassa el a készüléket a helyi újrahasznosító telepre, vagy lépjen kapcsolatba a hulladékkezelésért felelős hivatallal.

SATURS

1. DROŠĪBAS NORĀDĪJUMI	34
2. IZSTRĀDĀJUMA APRAKSTS	35
3. VADĪBAS PANELIS	36
4. PROGRAMMAS	37
5. IESPĒJAS	38
6. PIRMS PIRMĀS IESLĒGŠANAS	39
7. IZMANTOŠANA IKDIENĀ	41
8. PADOMI UN IETEIKUMI	43
9. KOPŠANA UN TĪRĪŠANA	44
10. PROBLĒMRISINĀŠANA	45
11. TEHNISKĀ INFORMĀCIJA	47
12. APSVĒRUMI PAR VIDES AIZSARDZĪBU	47

MĒS DOMĀJAM PAR JUMS

Pateicamies, ka iegādājāties šo Electrolux produktu. Jūsu izvēlētais produkts iemieso desmitiem gadu ilgu profesionālu pieredzi un inovācijas. Tas ir pārdomāts, stilīgs un veidots, domājot par Jums. Tāpēc katru reizi, kad Jūs to lietojat, varat būt droši, ka tas sniegs lieliskus rezultātus.

Lai arī lūdzam Electrolux pasaulē!

Apmeklējiet mūsu mājaslapu:



Atrādiēiet lietošanas padomus, brošūras, informāciju par traucējumu novēršanu un apkopi:
www.electrolux.com



Reģistrējiet savu produktu, lai uzlabotu pakalpojumu:
www.electrolux.com/productregistration



Iegādājieties ierīcei oriģinālās rezerves daļas, materiālus un piederumus:
www.electrolux.com/shop

KLIENTU APKALPOŠANA UN PAKALPOJUMI

Iesakām izmantot oriģinālās rezerves daļas.

Sazinoties ar apkopes dienestu, pārliecinieties, vai jums ir šādi dati.

Šo informāciju var atrast tehnisko datu plāksnītē. Modelis, izstrādājuma Nr., sērijas numurs.



Drošības informācija brīdinājumam un piesardzībai.



Vispārīgā informācija un piemēri



Vides informācija

Izmaiņu tiesības rezervētas.

1. DROŠĪBAS NORĀDĪJUMI

Pirms ierīces uzstādīšanas un lietošanas rūpīgi izlasiet pievienotos norādījumus. Ražotājs neatbild par bojājumiem, ko radījusi ierīces nepareiza uzstādīšana vai lietošana. Saglabājiet šos norādījumus ierīces tuvumā turpmākām uzziņām.

1.1 Bērnu un nespējīgu cilvēku drošība



BRĪDINĀJUMS

Nosmakšanas, savainošanās vai pastāvīgas invaliditātes risks.

- Šo ierīci nedrīkst izmantot personas (tostarp bērni), kuru fiziskās, garīgās spējas vai pieredzes trūkums neļauj tiem droši izmantot ierīci. Tiem, kas ir atbildīgi par šādām personām, jānodrošina nepieciešamā uzraudzība vai jāsniedz norādījumi par ierīces darbību.
- Neļaujiet bērniem rotaļāties ar ierīci.
- Glabājiet iesaiņojuma materiālus bērniem nepieejamās vietās.
- Glabājiet visus mazgāšanas līdzekļus bērniem nepieejamās vietās.
- Neļaujiet bērniem un mājdzīvniekiem atrasties ierīces durvju tuvumā, ja tās ir atvērtas.

1.2 Uzstādīšana

- Noņemiet visu iepakojumu.
- Neuzstādiet un nelietojiet bojātu ierīci.
- Neuzstādiet un nelietojiet ierīci vietā, kur temperatūra ir zemāka par 0 °C.
- Ievērojiet kopā ar ierīci piegādātās uzstādīšanas norādes.
- Pārbaudiet, vai ierīce ir uzstādīta zem un pie drošām ietaisēm.

Elektriskais savienojums



BRĪDINĀJUMS

Var izraisīt ugunsgrēku un elektrošoku.

- Ierīcei jābūt iezemētai.
- Pārliecinieties, ka informācija uz tehnisko datu plāksnītes atbilst jūsu elektrosistēmas parametriem. Ja neatbilst, sazinieties ar elektriķi.
- Vienmēr izmantojiet pareizi uzstādītu un drošu kontaktlīdzu.
- Nelietojiet daudzkontakta adapterus vai pagarinātājus.

- Rīkojieties uzmanīgi, lai nesabojātu kontaktspraudni un kabeli. Ja iekārtas elektropadeves kabeli nepieciešams nomainīt, to jāveic tuvākajā servisa centrā.
- Pieslēdziet kontaktspraudni kontaktlīdzu tikai uzstādīšanas beigās. Pārbaudiet, vai pēc uzstādīšanas kontaktspraudnim var brīvi piekļūt.
- Nekad neatslēdziet ierīci no tīkla, velkot aiz barošanas kabeļa. Vienmēr velciet aiz kontaktspraudņa.
- Neaiztieciot strāvas kabeli vai spraudkontakta ar slāpām rokām.
- Ierīce atbilst Eiropas Savienības direktīvām.

Ūdens padeves pieslēgšana

- Rīkojieties uzmanīgi, lai nesabojātu ūdens šļūtenes.
- Pirms ierīces pieslēgšanas pie jaunām caurulēm vai caurulēm, kas ilgstoši nav lietotas, ļaujiet notecēt ūdenim, līdz sāk plūst tīrs ūdens.
- Pirmajā ierīces lietošanas reizē pārliecinieties, vai nav sūču.
- Ūdens iepļūdes šļūtene aprīkota ar drošības vārstu un apšuvumu ar iekšēju elektrības kabeli.

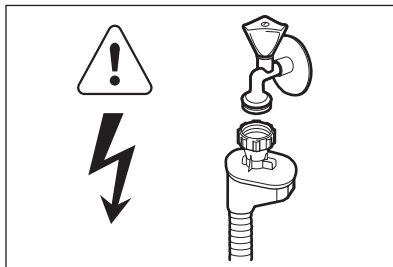

BRĪDINĀJUMS

Bīstams spriegums.

- Ja ūdens iepļūdes šļūtene ir bojāta, nekavējoties atvienojiet kontaktdakšu no elektroķīla kontaktlīdzas. Sazinieties ar apkopes dienestu, lai nomainītu ūdens iepļūdes šļūteni.

1.3 Pielietojums

- Ierīce paredzēta izmantošanai mājāsaimniecībā un līdzīgiem mērķiem, piemēram:
 - darbinieku virtuves zonās veikalos, birojos un citās darba vietās;
 - lauku saimniecībās;

- klientu vajadzībām viesnīcās, motelos un citās dzīvojamās telpās;
- privāto viesnīcu (Bed and Breakfast) apstākļos.

**BRĪDINĀJUMS**

Savainojumu, apdegumu vai elektrošoka risks.

- Nemainiet šīs ierīces specifikācijas.
- Nažus un citus galda piederumus ar asiem galiem galda piederumu grozā ievietojiet ar asajiem galiem uz leju vai horizontālā stāvoklī.
- Lai novērstu pakļupšanu, neatstājiet atvērtas ierīces durvis bez uzraudzības.
- Nesēdīet un nekāpiet uz atvērtām ierīces durvīm.
- Trauku mazgājamās mašīnas mazgāšanas līdzekļi ir bīstami. Ievērojiet uz mazgāšanas līdzekļa iesaiņojuma minētos drošības norādījumus.
- Nedzeriet un nespēlējieties ar ierīcē esošo ūdeni.

- Neizņemiet no ierīces traukus, kamēr programma nav beigusies. Uz traukiem var būt mazgāšanas līdzeklis.
- Programmas izpildes laikā, atverot ierīces durvis, pa tām var izplūst karsts tvaiks.
- Neievietojiet ierīcē, neturiet tās tuvumā vai uz tās viegli uzliesmojošas vielas vai ar viegli uzliesmojošām vielām piesūcinātus priekšmetus.
- Ierīces tīrīšanai neizmantojiet tvaiku un neizsmidziniet ūdeni.

1.4 Ierīces utilizācija**BRĪDINĀJUMS**

Pastāv savainošanās vai nosmakšanas risks.

- Atvienojiet ierīci no elektropadeves.
- Nogrieziet strāvas kabeli un izmetiet to.
- Izņemiet durvju aizturi, lai novērstu bērnu vai dzīvnieku ieslēgšanu ierīcē.

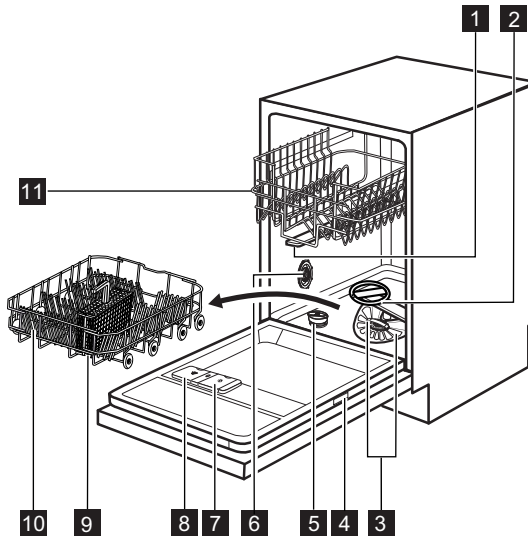
2. IZSTRĀDĀJUMA APRAKSTS

- 1** Augšējais izsmidzinātājs
- 2** Apakšējais izsmidzinātājs
- 3** Filtri
- 4** Datu plāksnīte

- 5** Speciālās sāls tvertne
- 6** Ūdens cietības skala
- 7** Skalošanas līdzekļa dozators
- 8** Mazgāšanas līdzekļa dozators

- 9 Galda piederumu grozs
10 Apakšējais grozs

- 11 Augšējais grozs



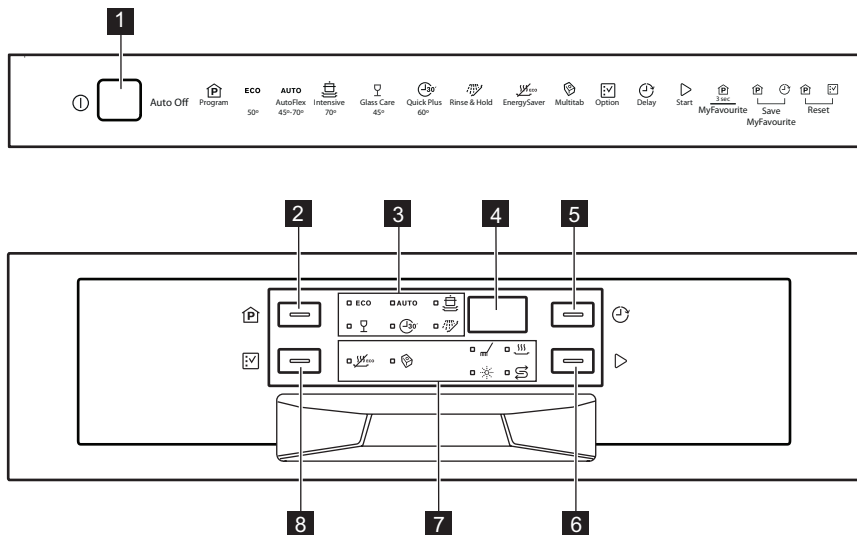

3. VADĪBAS PANELIS



- 1 Ieslēgšanas/izslēgšanas taustiņš
2 Program taustiņš
3 Programmu indikatori
4 Displejs
5 Delay taustiņš
6 Start taustiņš
7 Indikatori
8 Option taustiņš

Indikatori	Apraksts
	Mazgāšanas fāzes indikators. Iedegas, kad darbojas mazgāšanas un skalošanas fāzes.
	Žāvēšanas fāzes indikators. Iedegas žāvēšanas fāzes darbības laikā.
	Sāls indikators. Programmas darbības laikā tas vienmēr ir izslēgts.
	Skalošanas līdzekļa indikators. Programmas darbības laikā tas vienmēr ir izslēgts.
	Multitab indikators.
	EnergySaver indikators.

4. PROGRAMMAS

Programma	Netīrības pakāpe Ielādes veids	Programma fāzes	Iespējas
ECO ¹⁾	Vidēji netīri Ēdienu gatavošanas trauki un galda piederu- rumi	Mērcēšana Mazgāšana 50 °C Skalošanas Žāvēšana	EnergySaver
AUTO ²⁾	Visi Ēdienu gatavošanas trauki, galda piederu- mi, katli un pannas	Mērcēšana Mazgāšana no 45°C līdz 70°C Skalošanas Žāvēšana	EnergySaver
	Ļoti netīri Ēdienu gatavošanas trauki, galda piederu- mi, katli un pannas	Mērcēšana Mazgāšana 70 °C Skalošanas Žāvēšana	EnergySaver
	Vidēji vai nedaudz netī- ri Trausli māla un stikla trauki	Mazgāšana 45 °C Skalošanas Žāvēšana	EnergySaver
	Nepiekaluši netīrumi Ēdienu gatavošanas trauki un galda piederu- rumi	Mazgāšana 60 °C Skalošana	
	Visi	Mērcēšana	



1) Mazgājot vidēji netīrus traukus un galda piederumus ar šo programmu, vislietderīgāk tiek patērēts ūdens un enerģija. (Šī ir standarta programma pārbaudes institūcijām).

2) Ierīce nosaka netīrības pakāpi un grozos ievietoto priekšmetu daudzumu. Tā automātiski pielāgo ūdens temperatūru un daudzumu, elektroenerģijas patēriņu un programmas ilgumu.

3) Ar šo programmu var mazgāt traukus, kuri nav piekaluši. Tas dod labus rezultātus īsā laikā.

4) Izmantojiet šo programmu, lai ātri noskalotu traukus. Tā novērš ēdiena palieku pielipšanu pie traukiem un nepatīkamu smaku veidošanos ierīces darbības laikā.
Izvēloties šo programmu, neizmantojiet mazgāšanas līdzekli.

Patēriņa lielumi

Programma ¹⁾	Darbības laiks (min.)	Enerģija (kWh)	Ūdens (l)
ECO	170 - 190	0.7 - 0.8	8 - 9
AUTO	40 - 150	0.5 - 1.2	6 - 11
	140 - 150	1.1 - 1.5	10 - 11
	60 - 70	0.6	9 - 10
	30	0.8	7

Programma ¹⁾	Darbības laiks (min.)	Enerģija (kWh)	Ūdens (l)
	10	0.010	4

¹⁾ Lielumi var mainīties atkarībā no ūdens spiediena un temperatūras, strāvas padeves parametriem, izvēlētajām iespējām, kā arī no ievietotā trauku daudzuma.

Informācija pārbaudes iestādēm

Lai saņemtu visu nepieciešamo informāciju par pārbaudi efektivitāti, sūtiet e-pastu uz:

info.test@dishwasher-production.com

Pierakstiet izstrādājuma numuru (PNC), kas norādīts uz datu plāksnītes.

5. IESPĒJAS



Aktivizējiet vai deaktivizējiet iespējas pirms programmas palaišanas. Programmas darbības laikā nevar aktivizēt vai deaktivizēt iespējas.



Ja iestatītas viena vai vairākas iespējas, pārliecinieties, lai pirms programmas sākuma degtu atbilstošie indikatori.

Iespēja darbojas, līdz jūs to deaktivizējat. Nospiediet **Option**, kamēr indikators Multitab nodzies.

Ja jūs pārtraucat lietot kombinētos mazgāšanas līdzekļus tablešu veidā, pirms atsevišķas mazgāšanas līdzekļa, skalošanas līdzekļa un trauku mazgāšanas sāls lietošanas veiciet šīs darbības:

1. Deaktivizējiet Multitab iespēju.
2. Iestatiet ūdens mīkstinātāja augstāko līmeni.
3. Pārliecinieties, ka specializētās sāls tvertne un skalošanas līdzekļa dozators ir pilns.
4. Aktivizējiet sāko programmu ar skalošanas fāzi, nelietojot mazgāšanas līdzekli un neievietojot traukus.
5. Noregulējiet ūdens mīkstinātāju atbilstoši ūdens cietības pakāpei jūsu dzīvesvietā.
6. Noregulējiet skalošanas līdzekļa dozēšanas daudzumu.

5.1 EnergySaver

Šī iespēja samazina temperatūru beidzamajā skalošanas fāzē.

Šīs iespējas izmantošana samazina enerģijas patēriņu (līdz 25%) un programmas laiku. Programmai beidzoties, trauki var būt mitri.

Kā aktivizēt EnergySaver iespēju

1. Nospiediet **Option**, indikators EnergySaver iedegas. Displejā varat redzēt programmas laika atjauninājumu.
 - Ja šī iespēja nav piemērojama programmai, atbilstošais indikators neiedegas.

5.2 Multitab

Aktivizējiet šo iespēju tikai tad, ja izmantojat kombinētā mazgāšanas līdzekļa tabletes. Šī iespēja deaktivizē skalošanas līdzekļa un sāls lietošanu. Saisfīte indikatori ir izslēgti. Programmas izpildes ilgums var palielināties.

Kā aktivizēt Multitab iespēju

1. Piespiediet ieslēgšanas/izslēgšanas taustiņu, lai ieslēgtu ierīci.
2. Nospiediet **Option**, indikators Multitab iedegas.

5.3 MyFavourite

Ar šo iespēju jūs varat iestatīt un saglabāt atmiņā programmu, ko izmanto biežāk.



Vienlaikus var iestatīt vienu programmu. Jaunais iestatījums atceļ iepriekšējo.

Kā saglabāt atmiņā programmu

1. Piespiediet ieslēgšanas/izslēgšanas taustiņu, lai ieslēgtu ierīci.
2. Iestatiet to programmu, kuru vēlaties saglabāt atmiņā. Kopā ar programmu Jūs varat iestatīt arī pieejamās iespējas. Nav iespējams saglabāt atmiņā iespējas Multitab un Delay.

3. Vienlaicīgi turiet nospiešus **Program** un **Delay**, kamēr sāk mirgot programmas un iespēju indikatori.

Kā iestatīt MyFavourite programmu

1. Piespiediet un turiet **Program**, kamēr izgaismojas ar MyFavourite programmu un iespēju saistītie indikatori.
 - Displejs rāda programmas ilgumu.



5.4 Skaņas signāli

Ja ierīces darbībā ir radušies traucējumi vai notiek ūdens mīkstinātāja līmeņa regulēšana, atskan skaņas signāls. Šos skaņas signālus nevar deaktivizēt.

Beidzoties programmai, arī atskanēs skaņas signāls. Standarta iestatījumā šis skaņas signāls ir izslēgts, bet to ir iespējams ieslēgt.

Kā aktivizēt programmas beigu skaņas signālu

1. Piespiediet ieslēgšanas/izslēgšanas taustiņu, lai ieslēgtu ierīci.

2. Vienlaicīgi nospiediet un dažas sekundes turiet **Program** un **Option**.
3. Vienlaicīgi nospiediet un turiet **Delay** un **Start**, līdz sāk mirgot **ECO**, **AUTO** un  programmu indikatori.
4. Piespiediet **Delay**.
 - Programmu indikatori **ECO** un **AUTO** nodziest.
 - Programmas indikators  turpina mirgot.
 - Displejs rāda pašreizējo iestatījumu.

1b Skaņas signāls ieslēgts

0b Skaņas signāls izslēgts

5. Nospiediet **Delay**, lai mainītu iestatījumu.
6. Piespiediet ieslēgšanas/izslēgšanas taustiņu, lai izslēgtu ierīci un apstiprinātu iestatījumu.

6. PIRMS PIRMĀS IESLĒGŠANAS

1. Pārlicinieties, vai iestatītais ūdens mīkstinātāja līmenis atbilst ūdens cietības pakāpei apgabalā, kurā uzstādīta ierīce. Ja nepieciešams, noregulējiet ūdens mīkstinātāja līmeni. Sazinieties ar vietējo pašvaldību, lai uzzinātu ūdens cietības pakāpi savā apgabalā.
2. Uzpildiet specializētās sāls tvertni.
3. Piepildiet skalošanas līdzekļa dozatoru.
4. atgrieziet ūdens krānu.

5. Ierīcē var saglabāties ražošanas procesā radītie netīrumi. Lai tos likvidētu, palaidiet programmu. Nelietojiet mazgāšanas līdzekli un neievietojiet neko grozos.



Ja izmantojat kombinētā mazgāšanas līdzekļa tabletes, aktivizējiet Multitab iespēju.

6.1 Ūdens mīkstinātāja regulēšana

Ūdens cietība			Ūdens mīkstinātāja regulēšana		
Vācu pakāpes (°dH)	Franču pakāpes (°fH)	mmol/l	Clarke pakāpes	Manuāla	Elektroniska
51 - 70	91 - 125	9,1 - 12,5	64 - 88	2 1)	10
43 - 50	76 - 90	7,6 - 9,0	53 - 63	2 1)	9
37 - 42	65 - 75	6,5 - 7,5	46 - 52	2 1)	8
29 - 36	51 - 64	5,1 - 6,4	36 - 45	2 1)	7
23 - 28	40 - 50	4,0 - 5,0	28 - 35	2 1)	6

Ūdens cietība			Ūdens mīkstinātāja regulēšana		
Vācu pakāpes (°dH)	Franču pakāpes (°fH)	mmol/l	Clarke pakāpes	Manuāla	Elektroniska
19 - 22	33 - 39	3,3 - 3,9	23 - 27	2 ¹⁾	5 ¹⁾
15 - 18	26 - 32	2,6 - 3,2	18 - 22	1	4
11 - 14	19 - 25	1,9 - 2,5	13 - 17	1	3
4 - 10	7 - 18	0,7 - 1,8	5 - 12	1	2
< 4	< 7	< 0,7	< 5	1 ²⁾	1 ²⁾

1) Rūpnīcas iestatījums.

2) Šajā līmenī nelietojiet sāli.



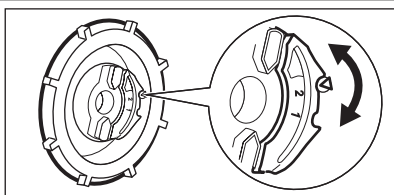

Ūdens mīkstinātāja līmenis jāiestata manuāli vai elektroniski.

Manuāla iestatīšana



Pagrieziet ūdens cietības skalu stāvoklī 1 vai 2.

Elektroniska iestatīšana

1. Piespiediet ieslēgšanas/izslēgšanas taustiņu, lai ieslēgtu ierīci.
2. Vienlaicīgi nospiediet un dažas sekundes turiet **Program** un **Option**.
3. Vienlaicīgi nospiediet un turiet **Delay** un **Start**, līdz sāk mirgot **ECO**, **AUTO** un  programmu indikatoru.
4. Piespiediet **Program**.
 - Programmu indikatoru **AUTO** un  nodziest.

- Programmas indikators **ECO** turpina mirgot.
- Skaņas signāli darbojas, piemēram, šādi: pieci skaņas signāli ar intervāliem = 5. līmenis.
- Displejā redzams pašreizējais ūdens mīkstinātāja iestatījums. Piemēram, **5 L** = 5. pakāpe.
- 5. Lai mainītu iestatījumu, atkārtoti nospiediet taustiņu **Program**.
- 6. Piespiediet ieslēgšanas/izslēgšanas taustiņu, lai izslēgtu ierīci un apstiprinātu iestatījumu.

6.2 Specializētās sāls tvertnes uzpilde

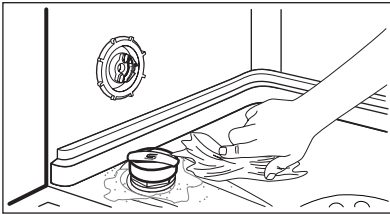
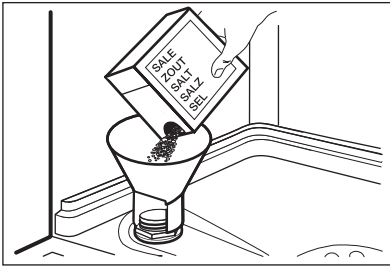

1. Pagrieziet specializētās sāls tvertnes vāciņu pretēji pulksteņa rādītāja virzienam, lai to atvērtu.
2. Specializētās sāls tvertnē ielejiet 1 litru ūdens (tikai pirmajā lietošanas reizē).
3. Uzpildiet specializētās sāls tvertni ar trauku mazgāšanas sāli.
4. Noīriet specializētās sāls tvertnes uzpildes vietu.
5. Pagrieziet specializētās sāls tvertnes vāciņu pulksteņa rādītāja virzienā, lai aizvērtu tvertni.



UZMANĪBU

Uzpildes laikā no specializētās sāls tvertnes var izplūst ūdens un sāls. Pastāv korozijas risks. Lai to novērstu, pēc specializētās sāls tvertnes uzpildes palaidiet programmu.

6.3 Skalošanas līdzekļa dozatora uzpilde

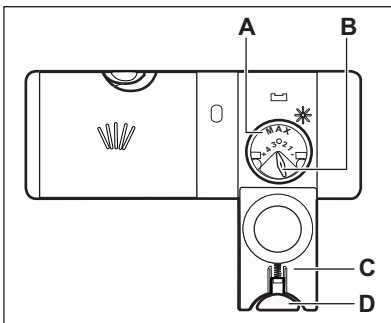

1. Piespiediet atbloķēšanas taustiņu (D), lai atvērtu vāku (C).
2. Uzpildiet skalošanas līdzekļa dozatoru (A), nepārsniedzot atzīmi „max”.
3. Lai neveidotos pārāk daudz putu, noīriet izlijušo skalošanas līdzekli ar absorbējošu drāniņu.
4. Aizveriet vāku. Pārliecinieties, vai bloķēšanas taustiņš nofiksējas slēgtā pozīcijā.



Atļautā daudzuma izvēles slēdzi (B) varat pagriezt starp pozīcijām 1 (mazākais daudzums) un 4 (lielākais daudzums).

7. IZMANTOŠANA IKDIENĀ

1. Atgrieziet ūdens krānu.
2. Piespiediet ieslēgšanas/izslēgšanas taustiņu, lai ieslēgtu ierīci.
 - Ja deg sāls indikators, uzpildiet specializētās sāls tvertni.
 - Ja deg skalošanas līdzekļa indikators, uzpildiet skalošanas līdzekļa dozatoru.
3. Ievietojiet grozus.
4. Uzpildiet mazgāšanas līdzekli.
5. Iestatiet un palaidiet pareizu programmu atbilstoši ievietotajam daudzumam un netīrības līmenim.

7.1 Mazgāšanas līdzekļa izmantošana

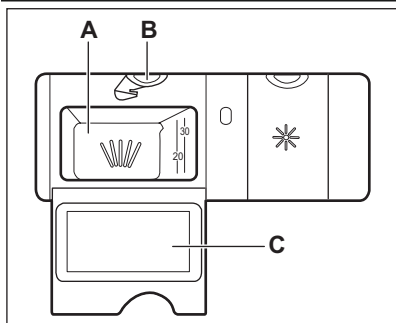

1. Piespiediet atbloķēšanas taustiņu (B), lai atvērtu vāku (C).
2. Uzpildiet mazgāšanas līdzekli nodalījumā (A).
3. Ja programmai ir priekšmazgāšanas fāze, ievietojiet nelielu daudzumu mazgāšanas līdzekļa attiecīgajā mazgājamā līdzekļa dozatora nodalījumā.
4. Ja lietojat mazgāšanas līdzekļa tabletes, ievietojiet tableti nodalījumā (A).
5. Aizveriet vāku. Pārļieciniet, vai bloķēšanas taustiņš nokļūst slēgtā pozīcijā.

7.2 Programmas iestatīšana un aktivizēšana

Auto Off funkcija

Lai samazinātu enerģijas patēriņu, šī funkcija automātiski izslēdz ierīci pēc dažām minūtēm, kad:

- Nav aizvērtas durvis.
- Nav nospiests **Start**, lai aktivizētu programmu.
- Programma ir pabeigta.

Programmas aktivizēšana, neizmantojot atlikto startu

1. atgrieziet ūdens krānu.
2. Piespiediet ieslēgšanas/izslēgšanas taustiņu, lai ieslēgtu ierīci. Izgaismojās pēdējās iestatītās programmas indikators un ilgums.
3. Aizveriet ierīces durvis.
4. Iestatiet programmu.
 - Ja vēlaties aktivizēt pēdējo iestatīto programmu, nospiediet **Start**.
 - Ja vēlaties iestatīt MyFavourite programmu, nospiediet un turiet **Program**, kamēr iedegas ar MyFavourite programmu un iespējām saistītie indikatori.
 - Ja vēlaties iestatīt citu programmu, atkārtoti spiediet **Program**, kamēr iedegas vēlamās programmas indikators. Jūs varat arī iestatīt pieejamās iespējas.
5. Nospiediet **Start**, lai sāktu programmu
 - Iedegas mazgāšanas fāzes indikators.
 - Programmas ilgums sāk samazināties ar 1 minūtes soli.

Displejs rāda programmas ilgumu.

Programmas aktivizēšana, izmantojot atlikto startu

1. Iestatiet programmu.
2. Atkārtoti nospiediet **Delay**, līdz displejā parādās vēlamais atliktā starta laiks (no 1 līdz 24 stundām).
3. Laika atskaite sākas automātiski. Kad laika atskaite ir pabeigta. Programma sāk darību.

Durvju atvēršana, kad ierīce darbojas

Ja durvis tiek atvērtas, ierīces darbība apstājas. Aizverot durvis, ierīces darbība atsākas no tās vietas, kur tā tika pārtraukta.

Atliktā starta atcelšana laika atskaites laikā

1. Vienlaicīgi nospiediet un turiet **Program** un **Option**, kamēr izgaismojās iestatītās programmas ilgums.
2. Nospiediet **Start**, lai sāktu programmu.



Atliktā starta atcelšana atceļ arī iestatītās iespējas (izņemot Multitab). Pirms **Start** piespiešanas obligāti iestatiet iespējas vēlreiz.

Programmas atcelšana

Vienlaicīgi nospiediet un dažas sekundes turiet **Program** un **Option**.



Pirms jaunas programmas aktivizēšanas pārļieciniet, vai mazgāšanas līdzekļa dozatorā ir mazgāšanas līdzeklis.

Programmas beigās

Kad mazgāšanas programma ir pabeigta, displejā ir redzams 0:00.

- Fāzes indikatori nodziest.
 - Programmas indikators turpina degt.
1. Nospiediet ieslēgšanas / izslēgšanas taustiņu vai pagaidiet, līdz Auto Off funkcija automātiski izslēgs ierīci.
 2. Aizgrieziet ūdens krānu.

Uzmanību

- Pirms trauku izņemšanas ļaujiet tiem atdzist. Karsti trauki var būt triecienneizturīgi.
- Vispirms iztukšojiet apakšējo trauku grozu, tad augšējo.
- Uz ierīces sienām un uz durvīm var būt ūdens. Nerūsējošais tērauds atdziest ātrāk nekā trauki.

8. PADOMI UN IETEIKUMI

8.1 Ūdens mīkstinātājs

Cietam ūdenim ir augsts minerālu saturs, kas var būt ierīces bojājumu un sliktu mazgāšanas rezultātu cēlonis. Ūdens mīkstinātājs šos minerālus neitralizē.

Trauku mazgāšanas sāls nodrošina ūdens mīkstinātāja fīrību un labus apstākļus. Svarīgi iestāīt pareizu ūdens mīkstinātāja līmeni. Tas nodrošina, ka ūdens mīkstinātājs izmanto pareizu trauku mazgāšanas sāls un ūdens daudzumu.

8.2 Trauku mazgāšanas sāls, skalošanas līdzekļa un mazgāšanas līdzekļa lietošana

- Izmantojiet tikai trauku mazgājamaļai mašīnai paredzētu trauku mazgāšanas sāli, skalošanas līdzekli un mazgāšanas līdzekli. Citi izstrādājumi var radīt ierīces bojājumus.
- Skalošanas līdzeklis skalošanas fāzē nodrošina, ka pēc trauku nožūšanas uz tiem nepaliek svītras un traipi.
- Kombinētā mazgāšanas līdzekļa tabletes satur mazgāšanas līdzekli, skalošanas līdzekli un citus līdzekļus. Pārliecinieties, vai šīs tabletes piemērotas ūdens cietībai jūsu apgabalā. Skatiet norādījumus uz izstrādājumu iepakojumiem.

Ja vēlaties izmantot šīs tabletes, kad ūdens cietība nav piemērota, ir jāizmanto arī trauku mazgāšanas sāls. Vispirms aktivizējiet Multitab iespēju, pēc tam noregulējiet ūdens mīkstinātāju atbilstoši ūdens cietības pakāpei jūsu dzīvesvietā un lietojiet trauku mazgāšanas sāli.

- Mazgāšanas līdzekļa tabletes īso programmu laikā pilnībā neizšķīst. Lai nepieļautu mazgāšanas līdzekļa nogulsnes uz traukiem, iesa-

kām mazgāšanas līdzekļa tabletes izmantot garajās programmās.



Neizmantojiet mazgāšanas līdzekli vairāk par noteikto daudzumu. Skatiet norādes uz mazgāšanas līdzekļa iepakojuma.

8.3 Grozu ievietošana



Skatiet piegādāto brošūru, kurā redzami grozu ievietošanas piemēri.

- Ierīci izmantojiet tikai trauku mazgājamaļai mašīnā mazgāt piemērot priekšmetu mazgāšanai.
- Neievietojiet ierīcē koka, raga, alumīnija, alvas un vara priekšmetus.
- Neievietojiet ierīcē priekšmetus, kas var uzsūkt ūdeni (sūklus, lupatiņas).
- Nofīriert no priekšmetiem ēdiena atliekas.
- Lai viegli noņemtu piedegušu pārtiku, pirms katlu un pannu ievietošanas ierīcē izmērcējiet tos.
- Ievietojiet priekšmetus, piemēram, tases, glāzes un pannas, ar atveri uz leju.
- Pārliecinieties, vai galda piederumi un trauki nesaskaras. Karotes izkārojiet starp citiem galda piederumiem.
- Pārliecinieties, vai glāzes nesaskaras.
- Mazus priekšmetus ievietojiet galda piederumu grozā.
- Vieglus priekšmetus ievietojiet augšējā grozā. Pārbaudiet, lai priekšmeti nekustas.
- Pirms programmas palaišanas pārliecinieties, vai netiek traucēta izsmidzinātāju kustība.

8.4 Pirms programmas palaišanas

Pārliecinieties, vai:

- Filtri ir tīri un pareizi uzstādīti.
- Izsmidzinātāji nav nosprostoti.
- Priekšmeti grozos izvietoti pareizi.
- Programma ir atbilstoša ievietotajam daudzumam un netīrības līmenim.
- Izmantots noteiktais mazgāšanas līdzekļa daudzums.
- Ir trauku mazgāšanas sāls un skalošanas līdzeklis (ja netiek izmantotas kombinētās mazgāšanas līdzekļa tabletes).
- Specializētās sāls tvertnes vāks ir cieši noslēgts.

9. KOPŠANA UN TĪRĪŠANA



BRĪDINĀJUMS

Pirms apkopes deaktivizējiet ierīci un atvienojiet strāvas padeves kontaktakšu no kontaktligzdas.



Nefīri filtri un nosprostotas izsmidzinātāju atveres pasliktina mazgāšanas rezultātus.

Regulāri tos pārbaudiet un, ja nepieciešams, notīriet.

9.1 Filtru tīrīšana

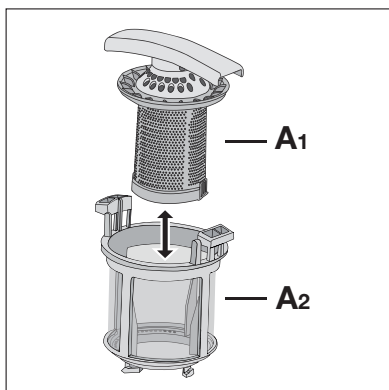
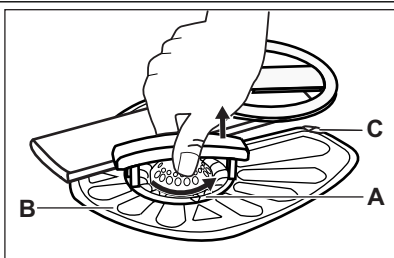

1. Pagrieziet filtru (A) pretēji pulksteņa rādītāja virzienam un izņemiet to.
2. Lai izjauktu filtru (A), velkot atdaliel (A1) un (A2).
3. Izņemiet filtru (B).
4. Nomazgājiet filtrus ar ūdeni.
5. Ielieciet filtru (B) tam paredzētajā vietā. Pārļiecinieties, vai tas ir pareizi ievietots zem divām vadotnēm (C).

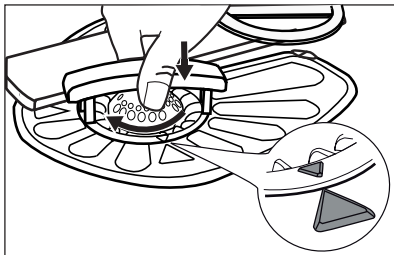

6. Samontējiet filtru (A) un ievietojiet paredzētajā pozīcijā filtrā (B). Grieziet to pulksteņa rādītāja virzienā, līdz tas nofiksējas.



Nepareiza filtru pozīcija var izraisīt sliktus mazgāšanas rezultātus un ierīces bojājumus.

9.2 Izsmidzinātāju tīrīšana

Nenoņemiet izsmidzinātājus.

Ja izsmidzinātāju atveres ir nosprostotas, iztīriet tās, izmantojot tievu, asu priekšmetu.

9.3 Ārpuses tīrīšana

Tīriet ierīci ar samitrinātu mīkstu drānu.

Lietojiet tikai neitrālus tīrīšanas līdzekļus. Neizmantojiet abrazīvus izstrādājumus, abrazīvus sukuļus vai šķīdinātājus.

10. PROBLĒMRISINĀŠANA

Ierīce neieslēdzas vai apstājas darbības laikā. Pirms sazināšanās ar apkopes dienestu skatiet problēmas risinājumu šajā informācijā.

Dažu problēmu gadījumā ekrānā redzams brīdinājuma kods:

- **,10** - ierīce nepiepildās ar ūdeni.
- **,20** - ierīce neizsūknē ūdeni.

- **,30** - aktivizējusies ierīce pret ūdens noplūdēm.



BRĪDINĀJUMS

Pirms pārbaudes veikšanas deaktivizējiet ierīci.

Problēma	Iespējamais risinājums
Nevar ieslēgt ierīci.	Pārbaudiet, vai kontaktdakša pieslēgta kontaktligzdai.
	Pārliedzinieties, ka elektrosistēmas drošinātājs nav bojāts.
Programma neaktivizējas.	Pārliedzinieties, ka ierīce s durvis ir aizvērtas.
	Piespiediet Start .
	Ja iestatīts atliktais starts, atceliet iestatījumu vai gaidiet laika atskaites beigas.
Ierīce nepiepildās ar ūdeni.	Pārbaudiet, vai ūdens krāns ir atvērts.
	Pārbaudiet, vai ūdens piegādes spiediens nav pārāk zems. Ja nepieciešams, sazinieties ar vietējo ūdens piegādes dienestu.
	Pārbaudiet, vai ūdens krāns nav aizsērējis.
	Pārbaudiet, vai ietilpdes šļūtenes filtrs nav aizsprostots.
	Pārbaudiet, vai ietilpdes šļūtene nav samezgļojusies vai saliekta.

Problēma	Iespējamais risinājums
Ierīce neizsūknē ūdeni.	Pārbaudiet, vai izlietnes novadsistēma nav aizsērējusi.
	Pārbaudiet, vai ūdens izplūdes šļūtene nav sagriezusies vai saliekta.
Aktivizējusies ierīce pret ūdens noplūdēm.	Aizgrieziet ūdens krānu un sazinieties ar apkopes dienestu.

Kad pārbaudes pabeigtas, ieslēdziet ierīci. Programma atsāksies no tās vietas, kur tā tika pārtraukta.

Ja problēma atkārtojas, sazinieties ar apkopes centru.

Ja displejā redzami citi brīdinājuma kodī, sazinieties ar apkopes dienestu.

10.1 Mazgāšanas un žāvēšanas rezultāti nav apmierinoši.

Uz glāzēm un traukiem ir gaišas svītras vai zilgani slāņi.

- Pārāk liels atļautā skalošanas līdzekļa daudzums. Noregulējiet skalošanas līdzekļa izvēles slēdzi uz mazāku daudzumu.
- Pārāk liels mazgāšanas līdzekļa daudzums.

Uz glāzēm un traukiem ir izžuvušu ūdens pilieni un traipi

- Nepietiekams atļautā skalošanas līdzekļa daudzums. Noregulējiet skalošanas līdzekļa izvēles slēdzi uz lielāku daudzumu.
- Iemesls var būt mazgāšanas līdzekļa kvalitāte.

Trauki ir slapji



- Programmai nav žāvēšanas fāzes vai ar zemas temperatūras žāvēšanas fāzi.
- Skalošanas līdzekļa dozators ir tukšs.
- Iemesls var būt skalošanas līdzekļa kvalitāte.
- Iemesls var būt kombinēto mazgāšanas līdzekļa tablešu daudzums. Pamēģiniet citu zīmolu vai aktivizējiet skalošanas līdzekļa dozatoru un izmantojiet skalošanas līdzekli kopā ar kombinētām mazgāšanas līdzekļa tabletēm.





Skatiet sadaļā "NODERĪGI IETEIKUMI UN PADOMI" citus iespējamus cēloņus.

10.2 Kā aktivizēt skalošanas līdzekļa dozatoru

Skalošanas līdzekļa dozatoru var aktivizēt tikai ar ieslēgtu Multitab iespēju.

1. Piespiediet ieslēgšanas/izslēgšanas taustiņu, lai ieslēgtu ierīci.
2. Vienlaicīgi nospiediet un dažas sekundes turiet **Program** un **Option**.
3. Vienlaicīgi nospiediet un turiet **Delay** un **Start**, līdz sāk mirgot **ECO**, **AUTO** un  programmu indikatoru.
4. Piespiediet **Option**.
 - Programmu indikatoru **ECO** un  nozdiest.
 - Programmas indikatoru **AUTO** turpina mirgot.
 - Displejs rāda pašreizējo iestatījumu.

	Skalošanas līdzekļa dozators izslēgts
---	---------------------------------------

	Skalošanas līdzekļa dozators ieslēgts
---	---------------------------------------

5. Nospiediet **Option**, lai mainītu iestatījumu.
6. Piespiediet ieslēgšanas/izslēgšanas taustiņu, lai izslēgtu ierīci un apstiprinātu iestatījumu.
7. Noregulējiet skalošanas līdzekļa dozēšanas daudzumu.
8. Piepildiet skalošanas līdzekļa dozatoru.

11. TEHNISKĀ INFORMĀCIJA

Izmēri	Platums x augstums x dziļums (mm)	446 / 818 - 898 / 575
Elektriskais savienojums	Skatiet datu plāksnīti.	
	Spriegums	220-240V
	Frekvence	50 Hz
Ūdens padeves spiediens	Min. / maks. (bāri / MPa)	(0.5 / 0.05) / (8 / 0.8)
Ūdens padeve ¹⁾	Auksts ūdens vai karsts ūdens ²⁾	maks. 60 °C
Ietilpība	Trauku komplekti	9
Energijas patēriņš	Ieslēgtā režīmā	0.10 W
	Izslēgtā režīmā	0.10 W

¹⁾ Pievienojiet ūdens iepilūdes šļūteni krānam ar 3/4 collu vītņi.

²⁾ Ja karstais ūdens tiek sildīts ar alternatīvu enerģijas avotu (piem., saules vai vēja), izmantojiet karsto ūdeni, lai tādējādi samazinātu elektroenerģijas patēriņu.

12. APSVĒRUMI PAR VIDES AIZSARDZĪBU

Nododiet otrreizējai pārstrādei materiālus ar simbolu . Ievietojiet iepakojuma materiālus atbilstošos konteineros to otrreizējai pārstrādei. Palīdziet aizsargāt apkārtnējo vidi un cilvēku veselību, atkārtoti pārstrādājot elektrisko un

elektronisko iekārtu atkritumus. Neizmetiet ierīces, kas apzīmētas ar šo simbolu  kopā ar mājsaimniecības atkritumiem. Nododiet izstrādājumu vietējā otrreizējās pārstrādes punktā vai sazinieties ar vietējo pašvaldību.

TURINYS

1. SAUGOS INSTRUKCIJA	49
2. GAMINIO APRAŠYMAS	50
3. VALDYMO SKYDELIS	51
4. PROGRAMOS	52
5. PARINKTYS	53
6. PRIEŠ NAUDOJANTIS PIRMAKART	54
7. KASDIENIS NAUDOJIMAS	56
8. PATARIMAI	58
9. VALYMAS IR PRIEŽIŪRA	59
10. TRIKČIŲ ŠALINIMAS	60
11. TECHNINĖ INFORMACIJA	61
12. APLINKOSAUGA	62

MES GALVOJAME APIE JUS

Dėkojame, kad pirkote šį „Electrolux“ gaminį. Jūs pasirinkome gaminį, kuris pasižymi dešimtmečiais profesionalios patirties ir naujovėmis. Originalus ir stilingas, jis sukurtas turint galvoje jus. Taigi, kai tik naudojate jį, galite jaustis saugūs, žinodami, kad kiekvieną kartą pasieksite puikių rezultatų.

Sveiki atvykę į „Electrolux“ pasaulį!

Apsilankykite mūsų interneto svetainėje, kad:



gautumėte naudojimo patarimų, brošiūrų, trikčių šalinimo, aptarnavimo informacijos:
www.electrolux.com



užregistruotumėte savo gaminį geresniam aptarnavimui:
www.electrolux.com/productregistration



įsigytumėte priedų, vartojamųjų prekių ir originalių atsarginių dalių savo prietaisui:
www.electrolux.com/shop

KLIENTŲ PRIEŽIŪROS IR APTARNAVIMO

Rekomenduojame naudoti tik originalias atsargines dalis.

Kreipdamiesi į aptarnavimo centrą, būtina pateikti šią informaciją.

Informacija yra nurodyta techninių duomenų plokštelėje. Modelis, PNC, serijos numeris.



Įspėjimas / atsargumo ir saugos informacija.



Bendroji informacija ir patarimai



Informacija dėl aplinkos apsaugos

Galimi pakeitimai.

1. ⚠ SAUGOS INSTRUKCIJA

Prieš įrengdami ir naudodami šį prietaisą, atidžiai perskaitykite pateiktą instrukciją. Gamintojas neatsako už sužalojimus ir žalą, patirtą dėl netinkamo prietaiso įrengimo ir naudojimo. Visada laikykite šią instrukciją šalia prietaiso, kad galėtumėte ją pasinaudoti vėliau.

1.1 Vaikų ir pažeidžiamų žmonių sauga



ISPĖJIMAS

Pavojus uždusti, susižeisti arba tapti neįgaliais.

- Neleiskite naudoti prietaiso asmenims, įskaitant vaikus, turintiems fizinę jutimo ir proto negalią arba stokojantiems patirties ir žinių. Jūs turi prižiūrėti arba pamokyti naudotis prietaisu už jų saugą atsakingas asmuo.
- Neleiskite vaikams žaisti šiuo prietaisu.
- Visas pakavimo medžiagas laikykite vaikams nepasiekiamoje vietoje.
- Visas plovimo priemonės laikykite vaikams nepasiekiamoje vietoje.
- Neleiskite vaikams ir naminiams gyvūnams būti šalia, kai prietaiso durelės atviros.

1.2 Įrengimas

- Nuimkite visas pakavimo medžiagas.
- Neįrenkite ir nenaudokite sugadinto prietaiso.
- Neįrenkite ir nenaudokite prietaiso ten, kur temperatūra būna žemesnė nei 0 °C.
- Vadovaukitės su prietaisu pateikta naudojimo instrukcija.
- Prietaisas būtina turi būti įrengtas po saugiomis konstrukcijomis ir šalia jų.

Elektros prijungimas



ISPĖJIMAS

Gaisro ir elektros smūgio pavojus.

- Prietaisą būtina įžeminti.
- Patikrinkite, ar elektros duomenys, nurodyti techninių duomenų plokštelėje, atitinka jūsų elektros tinklo duomenis. Jeigu nepavyktų, kreipkitės į elektriką.
- Visada naudokite taisyklingai įrengtą įžemintą elektros lizdą.

- Nenaudokite daugiakanalių kištukų, jungiklių ir ilginimo laidų.
- Būkite atsargūs, kad nesugadintumėte elektros kištuko ir maitinimo laido. Jei reikėtų pakeisti elektros laidą, tai turi padaryti techninio aptarnavimo centras.
- Elektros kištuką į tinklo lizdą junkite tik tuomet, kai visiškai pabaigsite įrengimą. Įsitinkinkite, kad, įrengus prietaisą, elektros laido kištuką lengva pasiekti.
- Norėdami išjungti prietaisą, netraukite už elektros laido. Visada traukite paėmę už kištuko.
- Nelieskite maitinimo kabelio arba elektros kištuko šlapiomis rankomis.
- Šis prietaisas atitinka EEB direktyvas.

Vandens prijungimas

- Būkite atsargūs, kad nepažeistumėte vandens žarnų.
- Prieš jungdami prietaisą prie naujų arba ilgai nenaudotų vamzdžių, nuleiskite vandenį, kol jis bėgs svarus.
- Pirmą kartą naudodami prietaisą, įsitinkinkite, ar nėra nuotėkio.
- Vandens įvado žarna turi apsauginį vožtuvą ir įmovą su viduje esančiu maitinimo kabeliu.

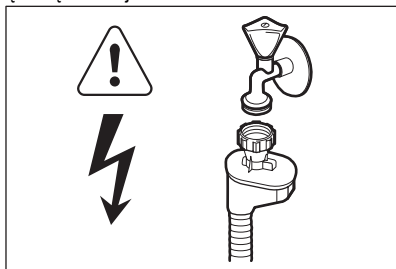

ISPĖJIMAS

Pavojinga įtampa.

- Jeigu pažeista vandens įvado žarna, nedelsdami ištraukite kištuką iš elektros tinklo lizdo. Dėl vandens įvado žarnos pakeitimų kreipkitės į techninio aptarnavimo centrą.

1.3 Naudojimas

- Šis prietaisas skirtas tik naudojimui namų ūkyje; jį galima naudoti, pavyzdžiui:

- darbuotojų valgomuosiuose, pavyzdžiui, parduotuvėse, biuruose ir kitoje darbo aplinkoje;
- ūkininkų gyvenamuosiuose namuose;
- klientams viešbučiuose, moteliuose ir kitoje gyvenamojo aplinkoje;
- viešbučiuose, kuriose siūloma naktynė su pusryčiais.

**ĮSPĖJIMAS**

Pavojus susižaloti, nudegti, gauti elektros smūgį ar sukelti gaisrą.

- Nekeiskite šio prietaiso techninių savybių.
- Peilius ir stalo įrankius aštriais kraštais dėkite į stalo įrankių krepšelį taip, kad aštrūs kraštai būtų nukreipti žemyn arba horizontalioje padėtyje.
- Nelaikykite prietaiso durelių atvirų be priežiūros, kad ant jų niekas neužgriūtų.
- Nelipkite ir nesisėskite ant atvirų durelių.
- Indaplovės plovikliai yra pavojingi. Laikykites ant ploviklio pakuotės pateiktą saugos nurodymų.

- Negerkite ir nežaiskite su prietaise esančiu vandeniu.
- Neiškimate indų iš prietaiso, kol nepasibaigs programa. Ant indų gali būti ploviklio.
- Iš prietaiso gali išsiveržti karšti garai, jeigu atidarysite dureles veikiant programai.
- Šalia prietaiso arba ant jo nedėkite degių produktų arba degiais produktais sudrėkintų daiktų.
- Prietaisui valyti nenaudokite garų ir nepurkškite vandeniu.

1.4 Seno prietaiso išmetimas**ĮSPĖJIMAS**

Pavojus susižeisti arba uždusti.

- Ištraukite maitinimo laidą kištuką iš maitinimo tinklo lizdo.
- Nupjaukite maitinimo laidą ir išmeskite jį.
- Nuimkite durelių velkę, kad vaikai ir naminiai gyvūnai neužsidarytų prietaise.

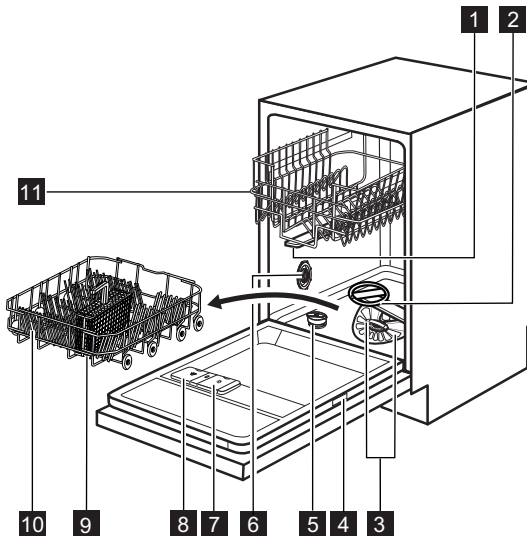
2. GAMINIO APRAŠYMAS

1 Vidurinis purkštuvus

2 Apatinis purkštuvus

3 Filtrai

4 Techninių duomenų plokštelė

5 Druskos talpykla

6 Vandens kietumo nustatymo rankenėlė

- 7** Sklavimo priemonės dalytuvas
- 8** Plovimo priemonių dalytuvas
- 9** Stalo įrankių krepšys

- 10** Apatinis krepšys
- 11** Viršutinis krepšys



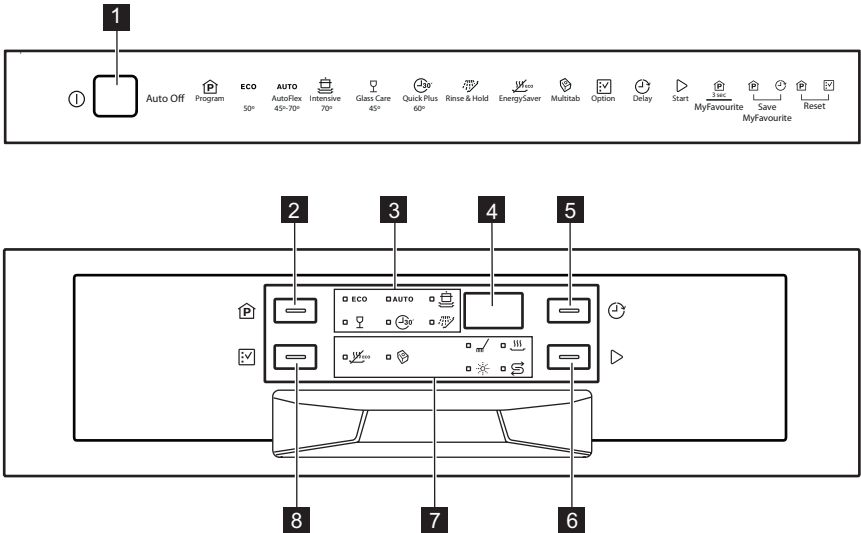

3. VALDYMO SKYDELIS



- 1** Įjungimo / išjungimo mygtukas
- 5** Mygtukas **Delay**
- 2** Mygtukas **Program**
- 6** Mygtukas **Start**
- 3** Programų indikatoriai
- 7** Indikatoriai
- 4** Rodinys
- 8** Mygtukas **Option**

Indikatoriai	Aprašymas
	Plovimo fazės indikatorius. Užsidega, kai vykdoma plovimo ir skalavimo fazė.
	Džiovinimo fazės indikatorius. Įsijungia vykdant džiovinimo fazę.
	Druskos indikatorius. Šis indikatorius visada yra išjungtas, kol veikia programa.
	Sklavimo priemonės indikatorius. Šis indikatorius visada yra išjungtas, kol veikia programa.
	Multitab indikatorius.
	EnergySaver indikatorius.

4. PROGRAMOS

Programa	Nešvarumo laipsnis (krovos tipas)	Programos fazės	Parinktys
ECO ¹⁾	Vidutiniškai sutepti Indai bei stalo įrankiai	Pirminis plovimas Plovimas 50 °C Skalavimai Džiovinimas	EnergySaver
AUTO ²⁾	Visos Indai, stalo įrankiai, puodai ir keptuvės	Pirminis plovimas Plaukite nuo 45 iki 70 °C Skalavimai Džiovinimas	EnergySaver
	Labai nešvarūs Indai, stalo įrankiai, puodai ir keptuvės	Pirminis plovimas Plovimas 70 °C Skalavimai Džiovinimas	EnergySaver
	Vidutiniškai arba mažai sutepti Trapūs moliniai arba porcelianiniai indai bei stiklas	Plovimas 45 °C Skalavimai Džiovinimas	EnergySaver
	Neįsisenėję nešvaru- mai Indai bei stalo įrankiai	Plovimas 60 °C Skalavimas	
 ⁴⁾	Visos	Pirminis plovimas	



1) Naudojant šią programą, vandens ir energijos sąnaudos yra efektyviausios plaunant vidutiniškai nešvarius indus bei stalo įrankius (tai standartinė bandymų institutų naudojama programa).

2) Prietaisas nustato nešvarumo laipsnį ir krepšiuose sudėtų indų kiekį. Jis automatiškai reguliuoja vandens temperatūrą ir kiekį, energijos sąnaudas bei programos trukmę.

3) Naudojami šią programą, galite plauti indus be įsisenėjusių nešvarumų. Per trumpą laiką gaunami geri plovimo rezultatai.

4) Naudokite šią programą indams greitai nuskalauti. Ji apsaugo, kad maisto likučiai nepilipėtų prie indų, ir neleidžia prietaise atsirasti blogam kvapui.
Naudojami šią programą, nenaudokite ploviklio.

Sąnaudos

Programa ¹⁾	Trukmė (min)	Energija (kWh)	Vanduo (l)
ECO	170 - 190	0.7 - 0.8	8 - 9
AUTO	40 - 150	0.5 - 1.2	6 - 11
	140 - 150	1.1 - 1.5	10 - 11
	60 - 70	0.6	9 - 10
	30	0.8	7

Programa ¹⁾	Trukmė (min)	Energija (kWh)	Vanduo (l)
	10	0.010	4

1) Vertės gali kisti, atsižvelgiant į vandens slėgį ir temperatūrą, maitinimo tinklo sąlygas, parinktis ir indų kiekį.

Informacija patikros įstaigoms

Dėl visos reikiamos informacijos apie bandymų atlikimą rašykite el. žinutę adresu:

info.test@dishwasher-production.com

Užrašykite gaminio numerį (PNC), kuris yra ant techninių duomenų plokštelės.

5. PARINKTYS



Prieš pradėdami programą, įjunkite arba išjunkite parinktis. Programai veikiant parinkčių įjungti arba išjungti negalima.



Jeigu nustatyta viena arba kelios parinkty, prieš paleidžiant programą įsitinkite, ar dega atitinkami indikatoriai.

5.1 EnergySaver

Ši parinktis mažina temperatūrą paskutinės skalavimo fazės metu.

Naudojant šią parinktį sumažėja energijos suvartojimas (iki 25 proc.) ir programos trukmė.

Programos pabaigoje indai gali būti drėgni.

Kaip suaktyvinti EnergySaver parinktį

1. Spauskite **Option**, kol įsižiebia EnergySaver indikatorius. Ekrane galite matyti programos trukmės atnaujinimą.
 - Jeigu parinktis netaikytina programai, susijęs indikatorius neužsidegs.

5.2 Multitab

Suaktyvinkite šią parinktį tik kai naudojate kombinuotąsias ploviklio tabletes.

Ši parinktis sustabdo skalavimo priemonės ir druskos naudojimą. Susiję indikatoriai nešviečia. Programos trukmė gali pailgėti.

Kaip suaktyvinti Multitab parinktį

1. Norėdami suaktyvinti prietaisą, spauskite įjungimo / išjungimo mygtuką.
2. Spauskite **Option**, kol įsižiebia Multitab indikatorius.

Parinktis lieka įjungta, kol išjungsitė. Spauskite **Option**, kol Multitab indikatorius išsijungia.

Jeigu nustosite naudoti kombinuotąsias ploviklio tabletes, prieš pradėdami naudoti atskirai ploviklį, skalavimo priemonę ir indaplovės druską, atlikite šiuos veiksmus:

1. Išjunkite parinktį Multitab.
2. Nustatykite aukščiausią vandens minkštiklio lygį.
3. Įsitinkite, ar druskos talpykla ir skalavimo priemonės dalytuvai yra pilni.
4. Paleiskite trumpiausią programą su skalavimo faze be ploviklio ir be indų.
5. Vandens minkštiklio lygį nustatykite atsižvelgdami į savo vietovės vandens kietumą.
6. Nustatykite tiekiamos skalavimo priemonės kiekį.

5.3 MyFavourite

Šia parinktimi galima nustatyti ir įsiminti programą, kurią dažniau naudojate.



Vienu metu galite įsiminti tik 1 programą. Nauju nustatymu atšaukiamas ankstesnis nustatymas.

Kaip įsiminti programą

1. Norėdami suaktyvinti prietaisą, spauskite įjungimo / išjungimo mygtuką.
2. Nustatykite norimą įsiminti programą. Taip pat galite nustatyti taikytinas parinktis kartu su programa. Neįmanoma įsiminti parinkčių Multitab ir Delay.
3. Tuo pačiu metu paspauskite ir palaikykite **Program** ir **Delay**, kol pradės mirksėti programos ir parinkčių indikatoriai.

Kaip nustatyti MyFavourite programą

1. Paspauskite ir palaikykite **Program**, kol užsidegs indikatoriai, susiję su MyFavourite programa ir parinktimis
 - Ekране rodoma programos trukmė.



5.4 Garso signalai

Garso signalai veikia, kai prietaisas yra sugedęs arba kai reguliuojamas vandens minkštiklio lygis. Garso signalų negalima išjungti.

Taip pat garso signalas girdimas, kai programa pabaigiama. Pagal numatymą šis garso signalas yra išjungtas, bet jį galima suaktyvinti.

Kaip suaktyvinti programos pabaigos garso signalą

1. Norėdami suaktyvinti prietaisą, spauskite įjungimo / išjungimo mygtuką.
2. Vienu metu paspauskite ir kelias sekundes palaikykite nuspaudę **Program** ir **Option**.

3. Vienu metu spauskite ir palaikykite **Delay** ir **Start**, kol pradės mirksėti programos indikatoriai **ECO**, **AUTO** ir .
4. Paspauskite **Delay**.
 - Programos indikatoriai **ECO** ir **AUTO** užges.
 - Programos indikatorius  toliau mirksės.
 - Ekране rodomas esamas nustatymas.

1b Garsinis signalas įjungtas

0b Garsinis signalas išjungtas

5. Norėdami pakeisti nustatymą, paspauskite **Delay**.
6. Norėdami išjungti prietaisą, spauskite įjungimo / išjungimo mygtuką ir patvirtinkite nustatymą.

6. PRIEŠ NAUDOJANTIS PIRMAKART

1. Patikrinkite, ar tinkamai nustatytas vandens minkštiklio lygis pagal jūsų vietovėje tiekiamo vandens kietumą. Jeigu ne, pareguliuokite vandens minkštiklį. Norėdami sužinoti savo vietovėje tiekiamo vandens kietumą, susisiekite su vietos vandentiekio įmone.
2. Pripildykite druskos talpyklą.
3. Pripilkite skalavimo priemonės į skalavimo priemonės dalytuvą.
4. Atsukite vandens čiaupą.
5. Prietaise gali būti likę gamybos metu naudotų medžiagų. Paleiskite programą joms pašalinti. Nenaudokite ploviklio ir nedėkite į krepšius indų.



Jeigu naudojate kombinuotąsias ploviklio tabletes, suaktyvinkite parinktį Multitab.

6.1 Vandens minkštiklio reguliavimas

Vandens kietis			Vandens minkštiklio nustatymas		
Vokiški laipsniai (°dH)	Prancūziški laipsniai (°fH)	mmol/l	Klarko laipsniai	Rankinis	Elektroninis
51–70	91–125	9,1–12,5	64–88	2 1)	10
43–50	76–90	7,6–9,0	53–63	2 1)	9
37–42	65–75	6,5–7,5	46–52	2 1)	8
29–36	51–64	5,1–6,4	36–45	2 1)	7
23–28	40–50	4,0–5,0	28–35	2 1)	6
19–22	33–39	3,3–3,9	23–27	2 1)	5 1)

Vandens kietis			Vandens minkštiklio nustatymas		
Vokiški laipsniai (°dH)	Prancūziški laipsniai (°fH)	mmol/l	Klarko laipsniai	Rankinis	Elektroninis
15–18	26–32	2,6–3,2	18–22	1	4
11–14	19–25	1,9–2,5	13–17	1	3
4–10	7–18	0,7–1,8	5–12	1	2
< 4	< 7	< 0,7	< 5	1 ²⁾	1 ²⁾

1) Gamyklos nuostata.

2) Nenaudokite druskos esant šiam lygiui.



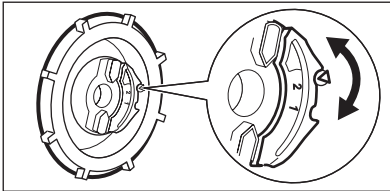

Vandens minkštiklį privalote nustatyti rankiniu ir elektroniniu būdu.

Rankinis nustatymas



Pasukite vandens kietumo reguliatorių į padėtį 1 arba 2.

Elektroninis reguliavimas

- Norėdami suaktyvinti prietaisą, spauskite įjungimo / išjungimo mygtuką.
 - Vienu metu paspauskite ir kelias sekundes palaikykite nuspaudę **Program** ir **Option**.
 - Vienu metu spauskite ir palaikykite **Delay** ir **Start**, kol pradės mirksėti programos indikatoriai **ECO**, **AUTO** ir .
 - Paspauskite **Program**.
 - Programos indikatoriai **AUTO** ir  užges.
- Programos indikatorius **ECO** toliau mirksės.
 - Garso signalai veikia, pvz., penki garso signalai su pertrūkiais = 5 lygis.
 - Ekrane matysite esamą vandens minkštiklio nustatymą. Pvz. **5 L** = 5-as lygis.
- Norėdami pakeisti šį nustatymą, kelis kartus paspauskite mygtuką **Program**.
 - Norėdami išjungti prietaisą, spauskite įjungimo / išjungimo mygtuką ir patvirtinkite nustatymą.

6.2 Druskos talpyklos pildymas

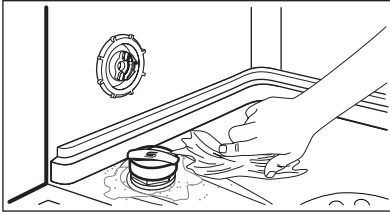
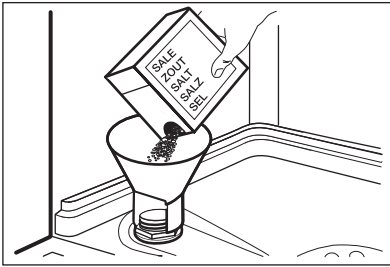

1. Sukite dangtelį prieš laikrodžio rodyklę ir atidarykite druskos talpyklą.
2. Į druskos talpyklą įpilkite 1 litrą vandens (tik pirmą kartą).
3. Į druskos talpyklą pripilkite indaplovės druskos.
4. Nuvalykite druską aplink druskos talpyklos angą.
5. Norėdami uždaryti druskos talpyklą, sukite dangtelį pagal laikrodžio rodyklę.



ATSARGIAI

Pildant iš druskos talpyklos gali ištekėti vanduo ir druska. Korozijos rizika. Kad apsaugotumėte nuo jos, pripildę druskos talpyklą, paleiskite programą.

6.3 Skalavimo priemonės dalytuvo pildymas

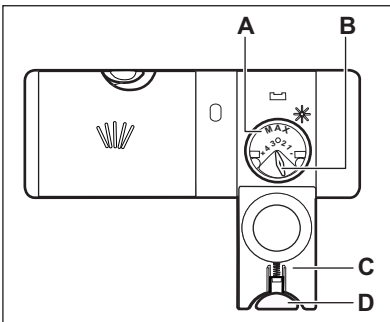

1. Paspauskite atlaisvinimo mygtuką (D), kad atidarytumėte dangtelį (C).
2. Pripildykite skalavimo priemonės dalytuvą (A), ne daugiau kaip iki žymos „max“.
3. Nuvalykite išsiliejusią skalavimo priemonę sugeriančia šluoste, kad išvengtumėte per didelio putų susidarymo.
4. Uždarykite dangtį. Įsitinkinkite, kad atlaisvinimo mygtukas užsifiksuoję savo vietoje.



Jūs galite pasukti kiekio pasirinkimo rankenėlę (B) nuo 1 padėties (mažiausias kiekis) iki 4 padėties (didžiausias kiekis).

7. KASDIENIS NAUDOJIMAS

1. Atsukite vandens čiaupą.
2. Norėdami suaktyvinti prietaisą, spauskite įjungimo / išjungimo mygtuką.
 - Jeigu šviečia druskos indikatorius, pripildykite druskos talpyklą.
 - Jeigu šviečia skalavimo priemonės indikatorius, pripildykite skalavimo priemonės dalytuvą.
3. Įdėkite krepšius.
4. Įpilkite ploviklio.
5. Nustatykite ir paleiskite tinkamą programą, atsižvelgdami į indus ir jų nešvarumo laipsnį.

7.1 Ploviklio naudojimas

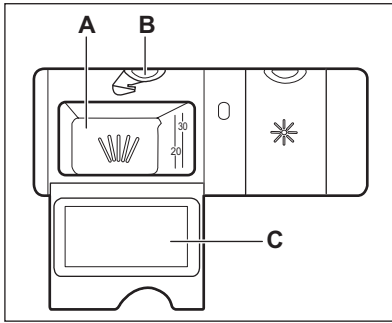

1. Paspauskite atlaisvinimo mygtuką **(B)**, kad atidarytumėte dangtelį **(C)**.
2. Pripilkite ploviklio į ploviklio skyrių **(A)**.
3. Jeigu programa turi pirminio plovimo fazę, pripilkite truputį ploviklio ant vidinės prietaiso durelių dalies.
4. Jeigu naudojate plovimo tabletes, jas dėkite į ploviklio skyrių **(A)**.
5. Uždarykite dangtį. Įsitikinkite, kad atlaisvinimo mygtukas užsifiksuotų savo vietoje.

7.2 Programos nustatymas ir paleidimas

Funkcija Auto Off

Norint sumažinti energijos suvartojimą, ši funkcija automatiškai išjungia prietaisą po kelių minučių, kai:

- neuždarėte durelių;
- nepaspaudėte **Start** programai paleisti;
- programai pasibaigus.

Programos paleidimas be atidėto paleidimo

1. Atsukite vandens čiaupą.
2. Norėdami suaktyvinti prietaisą, spauskite įjungimo / išjungimo mygtuką. Užsidega indikatorius ir paskutinės nustatytos programos trukmė.
3. Uždarykite prietaiso dureles.
4. Nustatykite programą.
 - Jeigu norite paleisti paskutinę nustatytą programą, spauskite **Start**.
 - Jeigu norite nustatyti MyFavourite programą, paspauskite ir palaikykite **Program**, kol užsidegs su MyFavourite programa ir parinkimais susiję indikatoriai.
 - Jeigu norite nustatyti kitą programą, spaudinėkite **Program**, kol užsidegs norimos nustatyti programos indikatorius. Taip pat galite nustatyti taikytinas parinktis. Ekrane rodoma programos trukmė.
5. Norėdami įjungti programą, paspauskite **Start**.
 - Užsidega plovimo fazės indikatorius.

- Programos trukmė pradeda mažėti 1 minutės intervalais.

Programos paleidimas su atidėtu paleidimu

1. Nustatykite programą.
2. Kelis kartus spauskite **Delay**, kol ekrane bus rodomas norimas nustatyti atidėto paleidimo laikas (nuo 1 iki 24 valandų).
3. Atgalinė laiko atskaita pradeda automatiškai.

Pasibaigus atgalinei atskaitai. Programa paleidžiama.

Durelių atidarymas veikiant prietaisui

Jeigu atidarysite dureles, prietaisas išsijungs. Uždarius dureles, prietaisas pradės veikti nuo nutraukimo momento.

Atidėto paleidimo atšaukimas veikiant atgalinei atskaitai

1. Vienu metu spauskite ir palaikykite **Program** ir **Option**, kol užsidegs nustatytos programos trukmė.
2. Norėdami įjungti programą, paspauskite **Start**.



Atšaukus atidėtą paleidimą, taip pat bus atšauktos nustatytos parinktys (išskyrus Multitab). Prieš nuspausdami **Start**, būtinai iš naujo nustatykite parinktis.

Programos atšaukimas

Vienu metu paspauskite ir kelias sekundes palaikykite nuspaudę **Program** ir **Option**.



Prieš paleisdami naują programą, patikrinkite, ar ploviklio dalytuve yra ploviklio.

Programai pasibaigus

Pasibaigus programai, ekrane rodoma 0:00.

- Užgęsta fazių indikatoriai.
 - Programos indikatoriai ir toliau šviečia.
1. Paspauskite jungimo / išjungimo mygtuką arba palaukite, kol Auto Off funkcija automatiškai išjungs prietaisą.

8. PATARIMAI

8.1 Vandens minkštiklis

Kietame vandenyje yra didelis kiekis mineralų, kurie gali sugadinti prietaisą ir indai gali būti plaujami nepakankamai gerai. Vandens minkštiklis neutralizuoja šiuos mineralus.

Indaplovės druska išlaiko vandens minkštiklį švarų ir geros būklės. Svarbu nustatyti tinkamą vandens minkštiklio lygį. Taip užtikrinsite, kad vandens minkštiklis naudoja tinkamą kiekį indaplovės druskos ir vandens.

8.2 Druskos, skalavimo priemonės ir ploviklio naudojimas

- Naudokite tik indaplovėms skirtą druską, skalavimo priemonę ir ploviklį. Kiti gaminiai gali pažeisti prietaisą.
- Skalavimo priemonė paskutinėje skalavimo fazėje padeda išdžiovinti indus be dryžių ir dėmių.
- Kombinuoto ploviklio tablečių sudėtyje yra ploviklio, skalavimo priemonės ir kitų medžiagų. Įsitikinkite, kad šios tabletės yra tinkamos pagal jūsų regiono vandens kietumą. Skaitykite instrukcijas ant gaminių pakuočių.

Jeigu norite naudoti šias tabletes su joms netinkamo kietumo vandeniu, jūs taip pat privalote naudoti indaplovės druską. Pirmiausia suaktyvinkite Multitab parinktį, tada pareguliuokite vandens minkštiklį pagal jūsų regiono vandens kietumą ir naudokite indaplovės druską.

- Ploviklio tabletės visiškai neištirpa naudojant trumpas programas. Kad ant valgymo reikmenų neliktų ploviklio likučių, rekomenduojame tabletes naudoti tik su ilgomis programomis.

2. Užsukite vandens čiaupą.

Dėmesio

- Prieš išimdami indus iš prietaiso, leiskite jiems atvėsti. Karštus indus lengva sugadinti.
- Pirmiausia iškraukite apatinį krepšį, po to – viršutinį.
- Prietaiso durelių šonuose gali būti vandens. Nerūdijantis plienas atvėsta greičiau nei indai.



Nepilkite ploviklio daugiau, nei reikia. Žr. nurodymus ant ploviklio pakuotės.

8.3 Krepšių įdėjimas



Krepšių įdėjimo pavyzdžiai yra pateikti pristatytame informaciniame lapelyje.

- Prietaise plaukite tik tuos daiktus, kuriuos galima plauti indaplovėje.
- Į prietaisą nedėkite daiktų, pagamintų iš medžio, rago, aliuminio, alavo ir vario.
- Nenaudokite prietaiso vandenį sugeriantiems daiktams (pvz., kempinėms, šluostėms) plauti.
- Nuvalykite nuo indų maisto likučius.
- Norint lengviau pašalinti likusį pridegusį maistą, pamerkite puodus ir keptuves vandenyje, prieš dėdami juos į prietaisą.
- Tuščiavidurius daiktus (pvz., puodelius, stiklines ir keptuves) dėkite apverstus žemyn.
- Pasirūpinkite, kad stalo įrankiai ir indai nesuliptų. Šaukštus sumaišykite su kitais stalo įrankiais.
- Pasirūpinkite, kad stiklinės nesiliestų su kitomis stiklinėmis.
- Mažus daiktus sudėkite į stalo įrankių krepšelį.
- Lengvus daiktus dėkite į viršutinį krepšį. Pasirūpinkite, kad šie daiktai neslankiotų.
- Prieš paleisdami programą, pasirūpinkite, kad purkštuvo alkūnės galėtų laisvai judėti.

8.4 Prieš paleidžiant programą

Įsitikinkite, kad:

- filtrai būtų švarūs ir tinkamai įdėti;
- purkštuvai neužsikimšę;
- tinkama indų padėtis krepšiuose;

- esamam indų kiekiui ir nešvarumo laipsniui pasirinkta tinkama programa;
- naudojamas tinkamas kiekis ploviklio;
- yra indaplovės druskos ir skalavimo priemonės (jeigu nenaudojamos kombinuotosios ploviklio tabletės);
- druskos talpyklos dangtelis gerai prisuktas.

9. VALYMAS IR PRIEŽIŪRA



ĮSPĖJIMAS

Prieš atikdami priežiūros darbus, išjunkite prietaisą ir ištraukite maitinimo laido kištuką iš elektros tinklo lizdo.



Nešvarūs filtrai ir užsikimšę purkštuvai pablogina plovimo rezultatus. Reguliariai tikrinkite ir, jei reikia, juos išvalykite.

9.1 Filtrų valymas

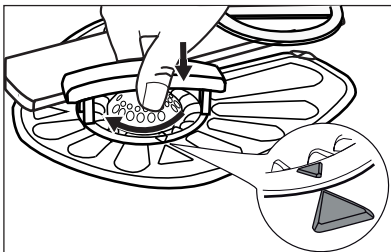
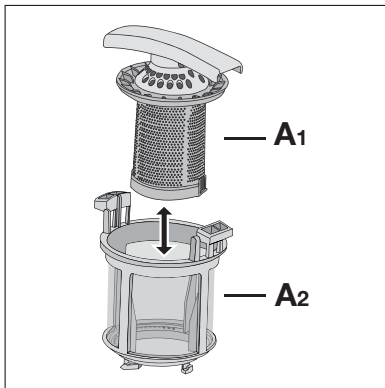
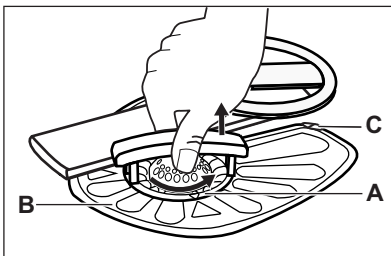

1. Pasukite filtrą (A) prieš laikrodžio rodyklę ir ištraukite jį.
2. Kad išardytumėte filtrą (A), atskirkite (A1) ir (A2).
3. Išimkite filtrą (B).
4. Išplaukite filtrus vandeniui.
5. Įstatykite filtrą (B) į jo pradinę padėtį. Įsitinkinkite, ar jis tinkamai sumontuotas po dviem kreiptuvais (C).
6. Surinkite filtrą (A) ir įdėkite jį į filtrą (B). Sukite pagal laikrodžio rodyklę, kol užsifiksuos.



Dėl netinkamos filtrų padėties plovimo rezultatai gali būti blogi ir gali būti pažeistas prietaisas.

9.2 Purkštuvų valymas

Nenuimkite purkštuvo alkūnių.
Užsikimšus purkštuvo alkūnių skylutėms, nešvarumų likučius pašalinkite plonu, smailiu daiktu.

Naudokite tik neutralius ploviklius. Nenaudokite šveičiamųjų produktų, šveitimo kempinių arba tirpiklių.

9.3 Valymas iš išorės

Nuvalykite prietaisą drėgna, minkšta šluoste.

10. TRIKČIŲ ŠALINIMAS

Prietaisas nepasileidžia arba sustoja veikimo metu.
Prieš kreipdamiesi į aptarnavimo tarnybą, peržiūrėkite informaciją apie problemos sprendimą.

Esant tam tikroms problemoms, ekrane rodomas pavojaus kodas:

- **,10** – Į prietaisą nepatenka vanduo.

- **,20** – Iš prietaiso neišleidžiamas vanduo.
- **,30** – Veikia apsaugos nuo vandens nuotėkio įtaisas.



ĮSPĖJIMAS

Prieš atlikdami patikros darbus, išjunkite prietaisą.

Problema	Galimas sprendimas
Negalima įjungti prietaiso.	Patikrinkite, kad maitinimo laido kištukas įkištas į elektros tinklo lizdą. Įsitikinkite, ar neperdegė elektros skydinėje esantis saugiklis.
Programa nepasileidžia.	Patikrinkite, ar uždarytos prietaiso durelės. Paspauskite Start . Jeigu nustatyta atidėto paleidimo funkcija, atšaukite šią nuostatą arba palaukite, kol bus baigta atgalinė laiko atskaita.
Į prietaisą nepatenka vanduo.	Patikrinkite, ar atsuktas vandens čiaupas. Patikrinkite, ar ne per mažas vandentiekio sistemos slėgis. Norėdami gauti šią informaciją, kreipkitės į vietos vandentiekio įmonę. Patikrinkite, ar vandens čiaupas neužsikimšęs. Įsitikinkite, ar neužsikimšęs įleidimo žarnos filtras.
Iš prietaiso neišleidžiamas vanduo.	Patikrinkite, ar įvado žarna nesumazgyta ir neužlenkta. Patikrinkite, ar kriauklės vandens čiaupas neužsikimšęs. Patikrinkite, ar vandens išleidimo žarna nesumazgyta ir neužlenkta.
Veikia apsaugos nuo vandens nutėkėjimo įtaisas.	Užsukite vandens čiaupą ir kreipkitės į aptarnavimo tarnybą.

Patikrinę, įjunkite prietaisą. Programa tęsiasi nuo pertraukimo momento.

Jeigu problema kartojasi, kreipkitės į aptarnavimo tarnybą.

Jeigu ekrane rodomi kiti įspėjimų kodai, kreipkitės į aptarnavimo tarnybą.

10.1 Jeigu nepatenkinami plovimo ir džiovavimo rezultatai

Balsvi dryžiai arba melsvi sluoksniai ant stiklinių ir indų

- Tiekama per daug skalavimo priemonės. Nustatykite skalavimo priemonės pasirinkimo rankenėlę į mažesnę padėtį.
- Naudojama per daug ploviklio.

Dėmės ir išdžiūvę vandens lašai ant stiklinių ir indų

- Tiekama per mažai skalavimo priemonės. Nustatykite skalavimo priemonės pasirinkimo rankenėlę į didesnę padėtį.
- Taip gali atsitikti dėl ploviklio kokybės.

Indai yra drėgni



- Programa yra be džiovavimo fazės arba su mažos temperatūros džiovavimo faze.
- Tuščias skalavimo priemonės dalytuvas.
- Taip gali atsitikti dėl skalavimo priemonės kokybės.
- Taip gali atsitikti dėl kombinuotųjų ploviklio tablečių kokybės. Pamėginkite kito gamintojo ploviklį arba suaktyvinkite skalavimo priemonės dalytuvą ir naudokite skalavimo priemonę kartu su kombinuotomis ploviklio tabletėmis.





Apie kitas galimas priežastis skaitykite skyriuje „PATARIMAI“.

10.2 Kaip įjungti skalavimo priemonės dalytuvą

Skalavimo priemonės dalytuvą galima įjungti tik kai suaktyvinta Multitab parinktis.

1. Norėdami suaktyvinti prietaisą, spauskite įjungimo / išjungimo mygtuką.
2. Vienu metu paspauskite ir kelias sekundes palaikykite nuspaudę **Program** ir **Option**.
3. Vienu metu spauskite ir palaikykite **Delay** ir **Start**, kol pradės mirksėti programos indikatoriai **ECO**, **AUTO** ir .
4. Paspauskite **Option**.
 - Programos indikatoriai **ECO** ir  užges.
 - Programos indikatorius **AUTO** toliau mirksės.
 - Ekrane rodomas esamas nustatymas.

	Skalavimo priemonės dalytuvas išjungtas
	Skalavimo priemonės dalytuvas įjungtas

5. Norėdami pakeisti nustatymą, paspauskite **Option**.
6. Norėdami išjungti prietaisą, spauskite įjungimo / išjungimo mygtuką ir patvirtinkite nustatymą.
7. Nustatykite tiekiamos skalavimo priemonės kiekį.
8. Pripilkite skalavimo priemonės į skalavimo priemonės dalytuvą.

11. TECHNINĖ INFORMACIJA

Matmenys	Plotis / aukštis / gylis (mm)	446 / 818 - 898 / 575
Elektros prijungimas	Žr. techninių duomenų plokštelę.	
	Įtampa	220-240 V
	Dažnis	50 Hz
Tiekiamo vandens slėgis	Min. / maks. (bar / MPa)	(0.5 / 0.05) / (8 / 0.8)
Vandens tiekimas ¹⁾	Šaltas arba karštas vanduo ²⁾	maks. 60 °C

Talpa	Vietos nustatymai	9
Energijos sąnaudos	Ijungimo režimas	0.10 W
	Išjungimo režimas	0.10 W

- 1) Prijunkite vandens įvado žarną prie vandens čiaupo, kurio sriegis 3/4 colio.
- 2) Jeigu karštas vanduo tiekiamas iš alternatyvių energijos šaltinių (pvz., saulės energijos ir vėjo jėgainių), norėdami sumažinti energijos sąnaudas, naudokite karštą vandenį.

12. APLINKOSAUGA

Atiduokite perdirbti medžiagas, pažymėtas šiuo ženklu . Išmeskite pakuotę į atitinkamą atliekų surinkimo konteinerį, kad ji būtų perdirbta. Padėkite saugoti aplinką bei žmonių sveikatą ir surinkti bei perdirbti elektros ir elektronikos

prietaisų atliekas. Neišmeskite šiuo ženklu  pažymėtų prietaisų kartu su kitomis buitinėmis atliekomis. Atiduokite šį gaminį į vietos atliekų surinkimo punktą arba susisiekite su vietos savivaldybe dėl papildomos informacijos.

