



Thinking of you
Electrolux



ESI6501LOX

BG СЪДОМИЯЛНА МАШИНА	РЪКОВОДСТВО ЗА УПОТРЕБА	2
HR PERILICA POSUĐA	UPUTE ZA UPORABU	18
EL ΠΛΥΝΤΗΡΙΟ ΠΙΑΤΩΝ	ΟΔΗΓΙΕΣ ΧΡΗΣΗΣ	32
HU MOSOGATÓGÉP	HASZNÁLATI ÚTMUTATÓ	48
SL POMIVALNI STROJ	NAVODILA ZA UPORABO	63

СЪДЪРЖАНИЕ

1. ИНСТРУКЦИИ ЗА СИГУРНОСТ	3
2. ОПИСАНИЕ НА УРЕДА	5
3. КОМАНДНО ТАБЛО	5
4. ПРОГРАМИ	6
5. ОПЦИИ	7
6. ПРЕДИ ПЪРВАТА УПОТРЕБА	8
7. ВСЕКИДНЕВНА УПОТРЕБА	11
8. ПРЕПОРЪКИ И СЪВЕТИ	13
9. ГРИЖИ И ПОЧИСТВАНЕ	14
10. ОТСТРАНЯВАНЕ НА НЕИЗПРАВНОСТИ	15
11. ТЕХНИЧЕСКА ИНФОРМАЦИЯ	16

МИСЛИМ ЗА ВАС

Благодарим ви, че закупихте уред от Electrolux. Избрахте продукт, който носи със себе си десетилетия професионален опит и нововъведения. Оригинален и стилиен, той е създаден с мисъл за вас. Така че когато и да го използвате, можете да сте сигурни, че ще получите страхотни резултати по всяко време.

Добре дошли в Electrolux.

Посетете нашата уебстраница на:



Вижте полезни съвети, брошури, отстраняване на неизправности, сервизна информация:
www.electrolux.com



Регистрирайте своя продукт за по-добро обслужване:
www.RegisterElectrolux.com



Купете принадлежности, консумативи и оригинални резервни части за вашия уред:
www.electrolux.com/shop

ГРИЖИ ЗА КЛИЕНТА И СЕРВИЗ

Предпоръчваме използването на оригинални резервни части.

Когато се свързвате с отдел "Обслужване", трябва да имате под ръка следната информация.

Информацията можете да намерите на табелката с данни. Модел, PNC (номер на продукт), Сериен номер.



Предупреждение / Внимание-Важна информация за безопасност.



Обща информация и съвети



Информация за опазване на околната среда

Запазваме си правото на изменения.

1. ИНСТРУКЦИИ ЗА СИГУРНОСТ

Преди инсталиране и експлоатация на уреда прочетете внимателно предоставените инструкции. Производителят не носи отговорност, ако неправилното инсталиране и експлоатация предизвикат наранявания и щети. Пазете инструкциите в близост до уреда за бъдещи справки.

1.1 Безопасност за децата и хората с ограничени способности



ПРЕДУПРЕЖДЕНИЕ!

Риск от задушаване, нараняване или трайно увреждане.

- Не позволявайте на лица, в това число и деца, с понижена физическа сетивност, намалени умствени функции или липса на опит и познания да използват уреда. Те трябва да са под надзора на или да бъдат инструктирани за работа с уреда от лице, отговорно за тяхната безопасност.
- Не позволявайте на децата да си играят с уреда.
- Съхранявайте всички опаковъчни материали далеч от деца.
- Пазете всички препарати далеч от деца.
- Пазете децата и домашните любимци далече от вратата на уреда, когато е отворена.

1.2 Инсталиране

- Отстранете всички опаковки.
- Не инсталирайте и не използвайте повреден уред.
- Не инсталирайте и не използвайте уреда на места, където температурата е под 0 °C.
- Спазвайте инструкциите за инсталиране, приложени към уреда.

Свързване към електрическата мрежа



ПРЕДУПРЕЖДЕНИЕ!

Риск от пожар и токов удар.

- Уредът трябва да е заземен.
- Уверете се, че информацията за електричеството от табелката с данни съответства на електрозахранването. В противен случай се свържете с електротехник.

- Винаги използвайте правилно инсталиран, защитен от удари контакт.
- Не използвайте разклонители и удължителни кабели.
- Не повреждайте захранващия щепсел и захранващия кабел. Свържете се със сервиза или електротехник за смяната на повреден захранващ кабел.
- Включете захранващия щепсел към контакта само в края на инсталацията. Уверете се, че щепселът за захранване е достъпен след инсталирането.
- Не дърпайте захранващия кабел, за да изключите уреда. Винаги издърпвайте щепсела.
- Не пипайте захранващия кабел или щепсела с мокри ръце.
- Уредът съответства на Директивите на Е.Е.С.

Водно съединение

- Не повреждайте маркучите за вода.
- Преди да свържете уреда към нови тръби или такива, които не са били използвани дълго време, оставете малко вода да потече по тях, докато бъдат чисти.
- Когато използвате уреда за първи път, се уверете, че няма течове.
- Маркучът за подаване на вода има предпазен вентил и обшивка с вътрешен захранващ кабел.

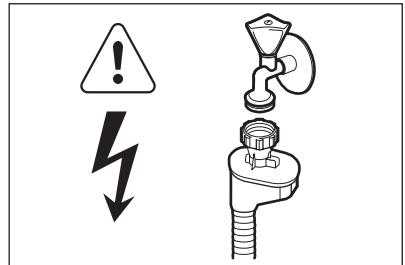

ПРЕДУПРЕЖДЕНИЕ!

Опасно напрежение.

- Ако маркучът за подаване на вода е повреден, незабавно изключете щепсела от контакта. За подмяна на маркуча за подаване на вода се свържете със сервиза.

1.3 Употреба

- Уредът е предназначен за домакински и други битови нужди като:
 - Служебни кухни в магазини, офиси и други работни помещения
 - Ферми
 - От клиенти в хотели, мотели и други места за настаняване
 - Пансионни, общежития и социални заведения.



ПРЕДУПРЕЖДЕНИЕ!

Риск от нараняване, изгаряния, токов удар или пожар.

- Не променяйте спецификациите на уреда.
- Всички ножове и прибори с остри върхове трябва да се поставят в кошничката за прибори с острите върхове надолу или в хоризонтално положение.
- Не оставяйте вратичката на уреда отворена без наблюдение, за да не се допусне препъване в нея.
- Не сядайте и не стъпвайте върху отворената вратичка.
- Препаратите за съдомиялни машини са опасни. Следвайте инструкциите върху опаковката на перилния препарат.

- Не поглъщайте и не използвайте за други цели водата от уреда.
- Не изваждайте съдовете от уреда, докато програмата не приключи. По съдовете е възможно да има препарат.
- Уредът може да изпусне гореща пара, ако отворите вратичката по време на програма.
- Не поставяйте запалителни материали или предмети, намокрени със запалителни материали, в уреда, в близост до него или върху него.
- Не почиствайте уреда чрез воден спрей или пара.

1.4 Изхвърляне



ПРЕДУПРЕЖДЕНИЕ!

Риск от нараняване или задушаване.

- Изключете уреда от електрозахранването.
- Отрежете захранващия кабел и го изхвърлете.
- Отстранете ключалката на вратичката, за да не могат деца и домашни любимци да се заключат в уреда.

2. ОПИСАНИЕ НА УРЕДА

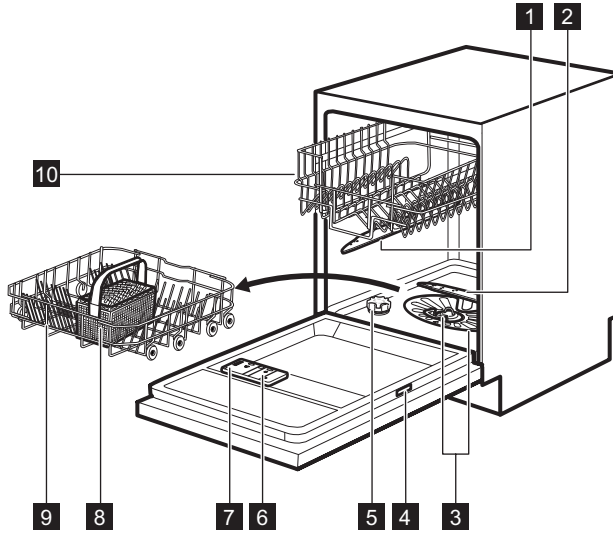

- 1** Горно разпръскващо рамо
- 2** Долно разпръскващо рамо
- 3** Филтри
- 4** Табелка с данни
- 5** Резервоар за сол

- 6** Отделение за препарат за изплакване
- 7** Отделение за препарати
- 8** Кошничка за прибори
- 9** Долна кошница
- 10** Горна кошница



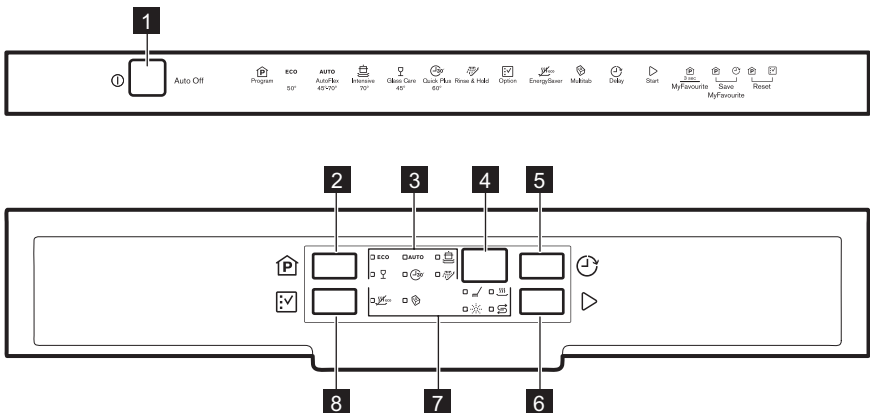



3. КОМАНДНО ТАБЛО



- 1** Бутон за включване/изключване

- 2** Бутон **Program**

3	Индикатори на програмите	6	Бутон Start
4	Дисплей	7	Индикатори
5	Бутон Delay	8	Бутон Option

Индикатори	Описание
	Индикатор за фаза миене. Светва, когато се изпълнява фазата миене и изплакване.
	Индикатор за фаза сушене. Светва, когато се изпълнява фазата сушене.
	Индикатор за сол. Този индикатор не свети докато се изпълнява програмата.
	Индикатор за препарат за изплакване. Този индикатор не свети докато се изпълнява програмата.
	Индикатор Multitab.
	Индикатор EnergySaver.





4. ПРОГРАМИ

Програма	Степен на замърсяване Тип зареждане	Програма фази	Опции
ECO 1)	Нормално замърсяване Чинии и прибори	Предмиене Миене 50 °C Изплаквания Изсушаване	EnergySaver
AUTO 2)	Всички Чинии, прибори, тенджери и тигани	Предмиене Миене 45 °C или 70 °C Изплаквания Изсушаване	EnergySaver
	Силно замърсяване Чинии, прибори, тенджери и тигани	Предмиене Миене 70 °C Изплаквания Изсушаване	EnergySaver
	Нормално или леко замърсяване Фини чинии и стъклени чаши	Миене 45 °C Изплаквания Изсушаване	EnergySaver
	Пресни замърсявания Чинии и прибори	Миене 60 °C Плакнене	
	Всички	Предмиене	

1) С тази програма може да постигнете най-ефективно използване на вода и електроенергия за нормално замърсени чинии и прибори. (Това е стандартна програма за изпитателни лаборатории).

- 2) Уредът усеща степента на замърсяване и количеството предмети в кошничките. Той автоматично настройва температурата и количеството на водата, консумацията на енергията и времетраенето на програмата.
- 3) С тази програма може да миете съдове и прибори, замърсяванията по които са още пресни. Постига добри резултати от измиването за кратко време.
- 4) Използвайте тази програма за бързо изплакване на чинии. Това не позволява на остатъците от храна да залепнат по чиниите и да се появи лоша миризма от уреда.
Не използвайте миещ препарат с тази програма.

Данни за потреблението

Програма ¹⁾	Времетраене (мин.)	Електроенергия (kWh)	Вода (л.)
ECO	195	1.03	11
AUTO	40 - 150	0.6 - 1.4	8 - 14
	130 - 150	1.3 - 1.4	13 - 15
	70 - 80	0.7 - 0.9	13 - 14
	30	0.8	9
	14	0.1	4

1) Налягането и температурата на водата, различията в електрозахранването, опциите и количеството съдове могат да променят стойностите.

Информация за изпитателни лаборатории

За цялата необходима информация относно изпълнението на теста. Изпратете имейл на адрес:

info.test@dishwasher-production.com

Напишете номера на продукта (PNC), който се намира на табелката с данни.

5. ОПЦИИ



Включете или изключете опциите преди началото на програмата. Не можете да включите или изключите опциите, докато програмата работи.



Ако са зададени една или повече опции, уверете се, че съответните индикатори са включени преди програмата да стартира.

Съдовете може да са влажни в края на програмата.

Как да активираме опцията EnergySaver

1. Натиснете **Option**, докато индикаторът EnergySaver светне. На дисплея може да видите обновяването на продължителността на програмата.

- Ако опцията не е приложима за програмата, съответният индикатор няма да светне.

5.1 EnergySaver

Тази опция понижава температурата във фазата на изплакване.

Приложението на тази опция намалява потреблението на енергия (до 25%) и продължителността на програмата.

5.2 Multitab

Активирайте тази опция, само ако използвате комбинирани таблетки за миене.

Тази опция спира деактивира използването на препарат за изплакване и сол. Съответните индикатори остават изключени. Времетраенето на програмата може да се увеличи.

Как да активираме опцията Multitab

1. Натиснете бутона за вкл./изкл., за да включите уреда.
2. Натиснете **Option**, докато индикаторът Multitab светне.

Ако спрете използването на комбиниран миялен препарат на таблетки, преди да започнете да използвате отделно препарат за миене, препарат за изплакване и сол, извършете следните стъпки:

1. Настройте омекотителя на водата на максимално ниво.
2. Уверете се, че контейнера за сол и отделението за препарат за изплакване са пълни.
3. Стартирайте най-късата програма с фаза изплакване, без да слагате препарат и съдове.
4. Регулирайте омекотителя за вода според твърдостта на водата във Вашия район.
5. Регулирайте отпусканото количество препарат за изплакване.

5.3 MyFavourite

С тази опция можете да зададете и запазите програмата, която искате да виждате по-често.



Можете да запазите само по една програма наведнъж. Всяка настройка отменя предишната.

Как се запаметява програма

1. Задайте програмата, която искате да запаметите. Също така, заедно с програмата можете да зададете и приложимите опции. Ако не можете да запаметите опцията Delay.
2. Натиснете и задръжте едновременно бутони **Program** и **Delay** докато индикаторите

на програмата и опциите започнат да премигват.

Как да зададем програма MyFavourite

1. Натиснете и задръжте **Program**, докато индикаторите на съответната програма MyFavourite и опции светнат
 - Дисплеят показва продължителността на програмата.

5.4 Звукови сигнали

Звуковият сигнал работи, когато уредът има неизправност. Тези звуков сигнал не може да бъде деактивиран.

Звуков сигнал прозвучава и когато програмата завърши. По подразбиране звуковият сигнал е изключен, но може да се активира.

Как се активира звуков сигнал за край на програма

1. Натиснете бутона за вкл./изкл., за да включите уреда. Уверете се, че уредът е в режим на настройване, вижте "Настройка и стартиране на програма".
2. Натиснете и задръжте едновременно бутони **Delay** и **Start** докато индикаторите на

програмата **ECO**, **AUTO** и започнат да мигат.

3. Натиснете **Delay**.
 - Индикаторите на програмата **ECO** и **AUTO** угасват.
 - Индикаторната лампичка продължава да мига.
 - На дисплея се извежда текущата настройка.

1b	Звуковият сигнал е включен
-----------	----------------------------

0b	Звуковият сигнал е изключен
-----------	-----------------------------

4. Натиснете **Delay**, за да промените настройката.
5. Натиснете бутона за вкл./изкл. на уреда, за да потвърдите настройката.

6. ПРЕДИ ПЪРВАТА УПОТРЕБА

1. Уверете се, че зададеното ниво на омекотителя за вода съответства на твърдостта на водата във вашия район. Ако не, про-

менете настройката на омекотителя за вода. Свържете се с местната водоснабди-

- телна компания, за да научите твърдостта на водата във вашия район.
- Пълнене на резервоара за сол.
 - Напълнете отделението за препарат за изплакване.
 - Отворете крана за вода.
 - В уреда може да има остатъци от обратката. Стартирайте една от програмите, за да ги отстраните. Не използвайте миялен препарат и не зареждайте кошничките.



6.1 Регулиране на омекотителя на водата

Твърдост на водата			Омекотител на водата настройка	
Немски градуси (°dH)	Френски градуси (°fH)	милимог/литър (милимог/литър - международна единица за твърдост на водата)	Кларк градуси	Ниво
47 - 50	84 - 90	8.4 - 9.0	58 - 63	10
43 - 46	76 - 83	7.6 - 8.3	53 - 57	9
37 - 42	65 - 75	6.5 - 7.5	46 - 52	8
29 - 36	51 - 64	5.1 - 6.4	36 - 45	7
23 - 28	40 - 50	4.0 - 5.0	28 - 35	6
19 - 22	33 - 39	3.3 - 3.9	23 - 27	5 1)
15 - 18	26 - 32	2.6 - 3.2	18 - 22	4
11 - 14	19 - 25	1.9 - 2.5	13 - 17	3
4 - 10	7 - 18	0.7 - 1.8	5 - 12	2
< 4	< 7	< 0.7	< 5	1 2)

1) Фабрично положение.

2) Не използвайте сол на това ниво.

Как се регулира нивото на омекотителя за вода

- Натиснете бутона за вкл./изкл., за да включите уреда. Уверете се, че уредът е в режим на настройване, вижте "Настройка и стартиране на програма".
- Натиснете и задръжте едновременно бутони **Delay** и **Start** докато индикаторите на програмата **ECO**, **AUTO** и  започнат да мигат.
- Натиснете **Program**.
- Индикаторите на програмата **AUTO** и  угасват.
- Индикаторната лампичка **ECO** продължава да мига.
- Дисплеят показва настройката на омекотителя за вода, например **5 L** = ниво 5.
- Натиснете **Program** неколкостранно, за да промените настройката.
- Натиснете бутона за вкл./изкл. на уреда, за да потвърдите настройката.

6.2 Пълнене на резервоара за сол

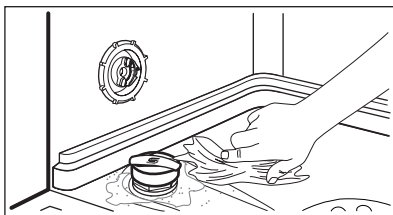
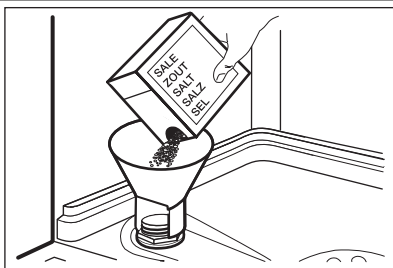

1. Завъртете капачката обратно на часовниковата стрелка и отворете резервоара за сол.
2. Поставете 1 литър вода в резервоара за сол (само първия път).
3. Напълнете резервоара за сол със сол за съдомиялна машина.
4. Почистете солта около отвора на резервоара за сол.
5. Завъртете капачката по часовниковата стрелка, за да затворите резервоара за солта.



ВНИМАНИЕ!

Докато пълните резервоара за сол, от него могат да излязат вода и сол. Риск от корозия. За да предотвратите това, след като напълните резервоара за сол, стартирайте програма.

6.3 Напълнете отделение за препарат за изплакване

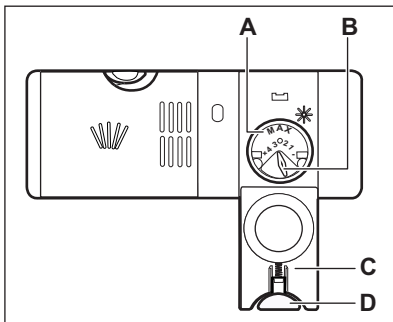
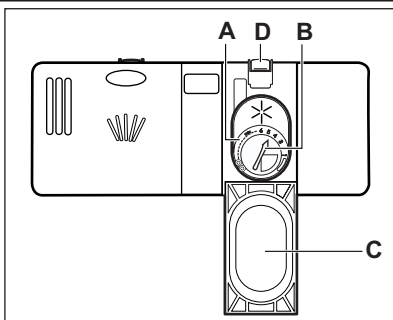

1. Натиснете бутона за освобождаване (D), за да отворите капачка (C).
2. Напълнете отделението за препарат за изплакване (A), но без да надвишавате обозначението "макс."
3. Отстранете излишния препарат за изплакване с абсорбираща кърпа, за да предотвратите образуване на прекалено много пяна.
4. Затворете капачка. Уверете се, че бутонът за освобождаване е застопорен на място.



Можете да завъртите селектора на освободеното количество (B) между положение 1 (най-малко количество) и положение 4 или 6 (най-голямо количество).

7. ВСЕКИДНЕВНА УПОТРЕБА

- Отворете крана за вода.
- Натиснете бутона за вкл./изкл., за да включите уреда. Уверете се, че уредът е в режим на настройване, вижте "Настройка и стартиране на програма".
 - Ако индикаторът за сол свети, напълнете резервоара за сол.
 - Ако индикаторът за препарат за изплакване свети, напълнете отделението за препарат за изплакване.
- Заредете кошничките.
- Добавете миялен препарат.
 - Ако използвате комбинирани таблетки за миене, активирайте опцията "multitab".
- Задайте и стартирайте правилната програма за вида зареждане и степента на замърсяване.

7.1 Използване на миялния препарат

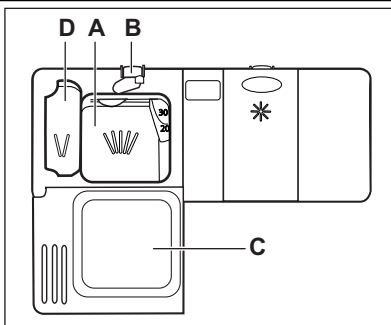

- Натиснете бутона за освобождаване (B), за да отворите капака (C).
- Поставте миялен препарат в отделението (A).
- Ако програмата е с фаза за предварително миене, поставте малко количество миеш препарат в отделението (D).
- Ако използвате миялен препарат на таблетки, поставте таблетката в отделението (A).
- Затворете капака. Уверете се, че бутонът за освобождаване е застопорен на място.

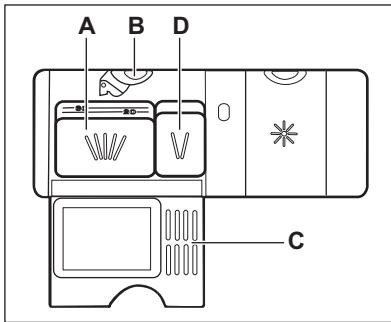

7.2 Настройка и стартиране на програма

Функция Auto Off

За да намалите консумацията на енергия, функцията автоматично деактивира уреда след няколко минути след като:

- Не сте затворили вратата.
- Не сте натиснали **Start**, за да стартирате програмата.
- Програмата приключи.

Режим на настройка

За някои настройки е необходимо уредът да е в режим на настройка.

Уредът е в режим на настройка, когато след активиране, индикаторът и времетраенето на програмата ECO са включени.

Ако контролният панел не покаже това положение, натиснете и задръжте едновременно бутоните **Program** и **Option**, докато индикатора и времетраенето на програмата ECO премигнат.

Стартиране на програма без отложен старт

1. Отворете крана за вода.
2. Натиснете бутона за вкл./изкл., за да включите уреда. Уверете се, че уредът е в режим на настройка.
3. Затворете вратичката на уреда.
4. Задайте програма. Натиснете **Program** няколко пъти, докато се появи индикатора на програмата, която искате да зададете. Можете да зададете приложените опции.

- Ако искате да зададете програма MyFavourite, натиснете и задръжте **Program**, докато индикаторите на съответната програма MyFavourite и опции започнат да светят.

Дисплеят показва продължителността на програмата.

5. Натиснете **Start**, за да стартирате програмата.
 - Светва индикаторът на фазата за пране.
 - Стойността на отброяване започва да намалява на стъпки от 1 минута.

Стартиране на програма с отложен старт

1. Задайте програмата.
2. Натиснете **Delay** няколко пъти, докато дисплеят покаже отложения старт, който желаете да зададете (от 1 до 24 часа).
 - Индикаторът на програмата свети.
3. Натиснете **Start**.
 - Индикаторът на програмата светва.

Когато отброяването завърши. Програмата стартира.

Отваряне на вратичката, докато уредът работи

Ако отворите вратичката уредът спира. Когато затворите вратичката, уредът продължава от момента на прекъсването.

Отмяна на отложения старт, докато отброяването работи

Когато отмените отложен старт, трябва да зададете програмата и опциите отново.

1. Натиснете и задръжте едновременно, **Program** и **Option**, докато индикатора и времетраенето на програмата ECO светне.

Прекратяване на програмата

1. Натиснете и задръжте едновременно, **Program** и **Option**, докато индикатора и времетраенето на програмата ECO светне.



Уверете се, че в отделението за миялен препарат има препарат, преди да стартирате нова програма.

В края на програмата

Когато програмата за измиване приключи, дисплеят показва 0:00.

- Индикаторите на фазата изгасват.
 - Индикаторът на програмата продължава да свети.
1. Натиснете бутона вкл./изкл. или изчакайте функцията Auto Off за да деактивира автоматично уреда.
 2. Затворете крана за водата.

Внимание

- Оставете чиниите да се охладят, преди да ги извадите от уреда. Горещите съдове могат лесно да се повредят.
- Изпразнете първо долната кошница, а след това горната кошница.
- Отстрани и във вратичката на уреда може да има вода. Неръждаемата стомана се охлажда по-бързо от чиниите.

8. ПРЕПОРЪКИ И СЪВЕТИ

8.1 Омекотител за вода

Твърдата вода съдържа голямо количество минерали и може да причини повреда на уреда и да доведе до лоши резултати при миене. Омекотителя на водата неутрализира тези минерали.

Солта за съдомиялна машина запазва омекотителя на водата чист и в добро състояние. Важно е да зададете правилното ниво на омекотителя за вода. По този начин се гарантира, че омекотителят за водата използва правилното количество сола за съдомиялна машина и вода.

8.2 Зареждане на кошничките



Разгледайте предоставената листовка с примери за зареждане на кошничките.

- Използвайте уреда за миене само на съдове, които са подходящи за съдомиялна машина.
- Не поставяйте в уреда предмети, изработени от дърво, рог, алуминий, олово и мед.
- Не поставяйте в уреда предмети, които могат да абсорбират вода (гъби, домакински кърпи).
- Отстранете оставащата храна от предметите.
- За да премахнете лесно останала загоряла храна, накиснете тенджерите и тиганите във вода, преди да ги поставите в уреда.
- Поставяйте дълбоките съдове (чаши и тигани) с дъното нагоре.
- Уверете се, че приборите и съдовете не се слепват. Смесвайте лъжиците с други прибори.
- Уверете се, че стъклените чаши не се допират до други стъклени чаши.
- Поставете дребните предмети в кошничката за прибори.
- Поставете леките съдове в горната кошничка. Уверете се, че те не се движат.
- Уверете се, че разпръскващите рамена могат да се движат свободно, преди да стартирате програма.

8.3 Използване на сол, препарат за изплакване и препарат за миене

- Използвайте само сол, препарат за изплакване и препарат за миене за миялната машина. Използването на други продукти може да причини повреда на уреда.
- Препаратът за изплакване спомага, по време на последната фаза на изплакване, за подсушаване на съдовете без да остават засъхнали капки и петна.
- Комбинираните таблетки за миене съдържат препарат за миене, препарат за изплакване и други добавени съставки. Уверете се, че тези таблетки са приложими към твърдостта на водата във вашия район. Вземайте предвид инструкциите на опаковките на продуктите.
- Таблетките за миене не се разтварят напълно при кратки програми. За да предотвратите остатъци от препарат за миене по кухненската посуда, препоръчваме да използвате таблетките при дълги програми.



Не използвайте по-голямо количество миялен препарат от необходимото. Вижте инструкциите на опаковката на препарата.

8.4 Преди стартиране на програма

Уверете се, че:

- Филтрите са чисти и са правилно поставени.
- Разпръскващите рамена не са запушени.
- Предметите в кошниците са поставени правилно.
- Програмата е приложима за вида натоварване и степента на замърсяване.
- Използва се правилното количество миялен препарат.
- Има сол и препарат за изплакване за съдомиялна машина (освен ако не използвате комбинирани таблетки за миене).
- Капачката на резервоара за сол е затегната.

9. ГРИЖИ И ПОЧИСТВАНЕ



ПРЕДУПРЕЖДЕНИЕ!

Преди поддръжка изключете уреда и извадете щепсела на захранването от контакта на ел. мрежа.



Замърсените филтри и запушените разпръскващи времена понижават резултатите от миенето. Извършвайте периодични проверки и, ако е необходимо, ги почиствайте.

9.1 Почистване на филтрите

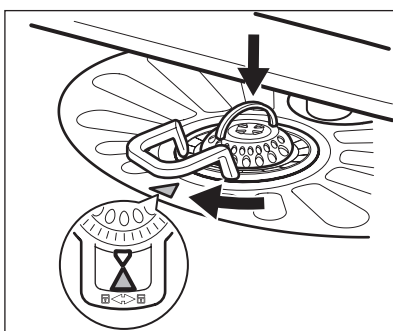
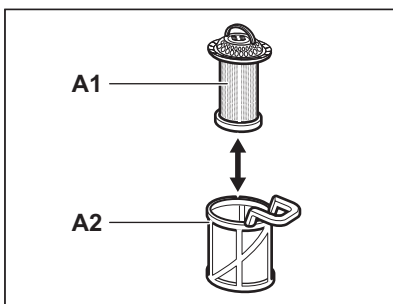
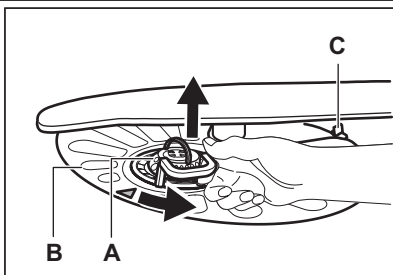

1. Завъртете филтъра (A) обратно на часовниковата стрелка и го свалете.
2. За да разглобите филтъра (A), отделете (A1) и (A2).
3. Отстранете филтъра (B).
4. Измийте филтрите с вода.
5. Преди да сложите филтър (B) обратно, се уверете, че няма останала храна или замърсявания по краищата на каналчето.
6. Уверете се, че филтър (B) е правилно поставен под 2 водача (C).
7. Монтирайте филтър (A) и го сложете отново във филтър (B). Завъртете го по часовниковата стрелка, докато щракне.



Неправилното положение на филтрите може да доведе до лоши резултати от миене и повреда на уреда.

9.2 Почистване на разпръскващите рамена

Не сваляйте разпръскващите рамена. Ако отворите на разпръскващите рамена се запушат, отстранете остатъците от замърсявания с тънък остър предмет.

9.3 Външно почистване

Почиствайте уреда с навлажнена мека кърпа. Използвайте само неутрални препарати. Не използвайте абразивни продукти, абразивни стъргалки или разтворители.

10. ОТСТРАНЯВАНЕ НА НЕИЗПРАВНОСТИ

Уредът не се включва или спира по време на работа.

Преди да се свържите със сервиза, вижте информацията, която следва за решение на проблема.

При някои неизправности дисплеят показва код на аларма:

- **,10** - Уредът не се пълни с вода.

- **,20** - Уредът не източва водата.
- **,30** - Устройството против наводнение работи.



ПРЕДУПРЕЖДЕНИЕ!

Деактивирайте уреда, преди да вършите проверките.

Проблем	Възможно решение
Не можете да активирате уреда.	Уверете се, че главния щепсел е свързан към главния контакт.
	Уверете се, че няма повреден предпазител в електрическата кутия.
Програмата не се включва.	Уверете се, че уредът е заземен.
	Натиснете Start .
	Ако е настроен отложен старт, отменете настройката или изчакайте края на преброяването.
Уредът не се пълни с вода.	Уверете се, че кранът на водата е отворен.
	Уверете се, че водното налягане не е твърде ниско. За такава информация, се обърнете към местната водоснабдителна компания.
	Уверете се, че кранът на водата не е запушен.
	Уверете се, че филтърът на маркуча не е запушен.
	Уверете се, че маркуча не е прегънат или усукан.
Уредът не източва водата.	Уверете се, че канала на водата не е запушен.
	Уверете се, че отходния маркуч не е прегънат или усукан.
Устройството против наводнение работи.	Затворете крана за вода и се свържете със сервизния център.

След като приключи проверката, активирайте уреда. Програмата продължава от момента на прекъсване.

Ако проблемът се появи отново, се обърнете към сервизния център.

Ако дисплеят показва други кодове за аларма, се обърнете към сервизния център.

10.1 Резултатите от измиването и изсушаването не са задоволителни

Бели ленти или сини пластове по стъклените чаши и съдовете.

- Количеството освободен препарат за изплакване е твърде голямо. Коририрайте се-

лктора за препарат за изплакване на по-ниска позиция.

- Използван е прекалено много препарат за миене.

Петна и изсъхнали капки вода върху чашите и чиниите

- Количеството освободен препарат за изплакване не е достатъчно. Коририрайте селектора за препарат за изплакване на по-висока позиция.
- Причината може да е в качеството на препарат за миене.

Чиниите са мокри

- Програмата е без фаза на изсушаване или с фаза на изсушаване с ниска температура.
- Отделението за препарат за изплакване е празно.
- Причината може да е в качеството на препарат за изплакване.
- Причината може да е в качеството на комбинирани таблетки за миене. Опитайте друга марка или активирайте дозатора за препарат за изплакване и използвайте такъв заедно с комбинирани таблетки за миене.



Вижте "ПОЛЕЗНИ СЪВЕТИ" за други възможни причини.

10.2 Как се включва дозатора за препарат за изплакване

1. Натиснете бутона за вкл/изкл, за да включите уреда. Уверете се, че уредът е в режим на настройване, вижте "Настройка и стартиране на програма".
2. Натиснете и задръжте едновременно бутони, **Delay** и **Start**, докато индикаторите

на програмата **ECO . AUTO** и



започнат да премигват .

3. Натиснете **Option**.

- Индикаторите на програмата **ECO** и  угасват.
- Индикаторната лампичка **AUTO** продължава да мига.
- На дисплея се извежда текущата настройка.

0 d Отделение за препарат за изплакване изключено

1 d Отделение за препарат за изплакване включено

4. Натиснете **Option**, за да промените настройката.
5. Натиснете бутона за включване/изключване на уреда, за да потвърдите настройката.
6. Регулирайте отпусканото количество препарат за изплакване.
7. Напълнете отделението за препарат за изплакване.

11. ТЕХНИЧЕСКА ИНФОРМАЦИЯ

Размери	Ширина / Височина / Дълбочина (мм)	596 / 818 - 898 / 575
Свързване в електрическата мрежа	Вижте табелката с данни.	
	Волтаж	220-240 V
	Честота	50 Hz
Налягане на водоснабдяването	Мин. / макс. (bar / МПа)	(0.5 / 0.05) / (8 / 0.8)
Водоснабдяване ¹⁾	Студена или гореща вода ²⁾	макс. 60 °C
Вместимост	Настройки	12
Консумация на ел. енергия	"Оставена включена"	0.99 W
	"Изключена" и режим	0.10 W

¹⁾ Свържете маркуча за водоснабдяване към кран с резба 3/4 цола.

²⁾ Ако топлата вода идва от алтернативни източници на енергия (като слънчеви панели, вятърна енергия), използвайте топла вода, за да намалите консумацията.

12. ОПАЗВАНЕ НА ОКОЛНАТА СРЕДА

Рециклирайте материалите със символа  .

Поставяйте опаковките в съответните контейнери за рециклирането им.

Помогнете за опазването на околната среда и човешкото здраве, както и за рециклирането

на отпадъци от електрически и електронни уреди. Не изхвърляйте уредите, означени със символа  , заедно с битовата смет. Върнете уреда в местния пункт за рециклиране или се обърнете към вашата общинска служба.

SADRŽAJ

1. SIGURNOSNE UPUTE	19
2. OPIS PROIZVODA	20
3. UPRAVLJAČKA PLOČA	21
4. PROGRAMI	21
5. OPCIJE	23
6. PRIJE PRVE UPORABE	24
7. SVAKODNEVNA UPORABA	26
8. SAVJETI	28
9. ČIŠĆENJE I ODRŽAVANJE	29
10. RJEŠAVANJE PROBLEMA	30
11. TEHNIČKI PODACI	31

MISLIMO NA VAS

Hvala vam što ste kupili Electrolux uređaj. Izabrali ste proizvod koji sa sobom donosi desetljeća profesionalnog iskustva i inovacija. Genijalan i elegantan, projektiran je s vama u mislima. Stoga, uvijek kada ga koristite, možete biti sigurni znajući da ćete svaki put dobiti izvrsne rezultate.

Dobrodošli u Electrolux.

Posjetite našu internetsku stranicu za:



Dobivanje savjeta o korištenju, prospekata, rješavanju problema, servisnim informacija:
www.electrolux.com



Registriranje vašeg proizvoda za bolji servis:
www.RegisterElectrolux.com



Kupovinu dodatne opreme, potrošnog materijala i originalnih rezervnih dijelova za vaš uređaj:
www.electrolux.com/shop

BRIGA O KUPCIMA I SERVIS

Preporučujemo uporabu originalnih rezervnih dijelova.

Kada se obraćate servisu, provjerite da su Vam dostupni sljedeći podaci. Informacije možete pronaći na nazivnoj pločici. Model, PNC, serijski broj.



Upozorenje / Oprez - sigurnosne informacije.



Opće informacije i savjeti



Informacije o zaštiti okoliša

Zadržava se pravo na izmjene.

1. SIGURNOSNE UPUTE

Prije postavljanja i uporabe uređaja, pažljivo pročitajte isporučene upute. Proizvođač nije odgovoran ako nepravilno postavljanje i uporaba uređaja uzrokuje ozljede i oštećenja. Upute uvijek čuvajte s uređajem, za buduće potrebe.

1.1 Sigurnost djece i slabijih osoba



UPOZORENJE

Opasnost od gušenja, ozljede ili trajne nesposobnosti.

- Osobama, uključujući i djecu, sa smanjenim fizičkim, osjetilnim ili mentalnim funkcijama ili osobama bez iskustva i znanja nikada nemojte dozvoliti da koriste uređaj. Njih prilikom rukovanja uređajem mora nadzirati ili u rukovanje uređajem uputiti osoba odgovorna za njihovu sigurnost.
- Ne dozvolite djeci da se igraju s uređajem.
- Svu ambalažu čuvajte izvan dohvata djece.
- Sve deterđente čuvajte izvan dohvata djece.
- Djecu i kućne ljubimce držite podalje od vrata uređaja dok su otvorena.

1.2 Postavljanje

- Odstranite svu ambalažu.
- Ne postavljajte i ne koristite oštećeni uređaj.
- Uređaj nemojte postavljati na mjesta na kojima je temperatura manja od 0°C.
- Pridržavajte se uputa za postavljanje ispušnih s uređajem.

Električni priključak



UPOZORENJE

Opasnost od požara i strujnog udara.

- Uređaj mora biti uzemljen.
- Provjerite podudaraju li se električni podaci na nazivnoj pločici s električnim napajanjem. Ako to nije slučaj, kontaktirajte električara.
- Uvijek koristite pravilno ugrađenu utičnicu sa zaštitom od strujnog udara.
- Ne koristite adaptere s više utičnica i produžne kabele.
- Pazite da ne oštetite utikač i kabel napajanja. Ako je potrebno zamijeniti električni kabel, to mora izvršiti naš servis.

- Utikač kabela napajanja utaknite u utičnicu tek po završetku postavljanja. Provjerite postoji li pristup utikaču nakon postavljanja.
- Ne povlačite kabel napajanja kako biste utikač izvukli iz utičnice. Uvijek uhvatite i povucite utikač.
- Kabel napajanja ili utikač ne dodirujte vlažnim rukama.
- Ovaj je uređaj usklađen s direktivama EU.

Spajanje na dovod vode

- Pripazite da ne oštetite crijeva za vodu.
- Prije priključivanja uređaja na nove cijevi ili cijevi koje se dugo nisu koristile neka voda teče sve dok ne postane potpuno čista.
- Priilikom prve upotrebe uređaja provjerite da nema curenja.
- Crijevo za dovod vode ima sigurnosni ventil i oblogu s unutarnjim glavnim vodom.

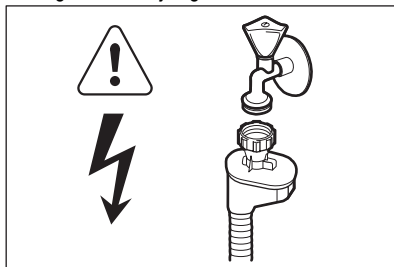

UPOZORENJE

Opasan napon.

- Ako je crijevo za dovod vode oštećeno, odmah iskopčajte utikač iz utičnice električne mreže. Za zamjenu crijeva za dovod vode kontaktirajte servis.

1.3 Upotreba

- Ovaj uređaj je namijenjen za upotrebu u kućanstvu i za slične namjene kao što su:
 - Čajne kuhinje koje upotrebljavaju zaposleni u prodavaonicama, uredima i drugim radnim prostorima
 - Kuće za odmor (vikendice)
 - Turistički apartmani u ili izvan hotela, motela i drugih vrsta smještaja
 - Za čajne kuhinje u prenoćištima (tipa bed and breakfast) .

**UPOZORENJE**

Opasnost od ozljede, opekline, strujnog udara ili požara.

- Ne mijenjajte specifikacije ovog uređaja.
- Noževe i pribor s oštrim vrhovima u košaru za pribor za jelo stavite vrhom okrenutim prema dolje ili u vodoravan položaj.
- Ne držite vrata uređaja otvorena bez nadzora kako biste spriječili pad preko njih.
- Ne sjedajte i ne stojte na otvorenim vratima.
- Deterdženti za perilicu posuđa su opasni. Pri državanju se sigurnosnih uputa na ambalaži deterdženta.
- Ne pijte i ne igrajte se s vodom u uređaju.
- Ne vadite posuđe iz uređaja prije završetka programa. Na posuđu može ostati deterdženta.

- Uređaj može ispuštati vruću paru ako otvorite vrata dok je program u tijeku.
- Zapaljive predmete ili predmete namočene zapaljivim sredstvima ne stavljajte u uređaj, pored ili na njega.
- Za čišćenje uređaja ne koristite raspršivanje vode i pare.

1.4 Odlaganje**UPOZORENJE**

Opasnost od ozljede ili gušenja.

- Uređaj iskopčajte iz električne mreže.
- Odrežite električni kabel i bacite ga.
- Uklonite bravicu vrata kako biste spriječili da se djeca i kućni ljubimci zatvore u uređaj.

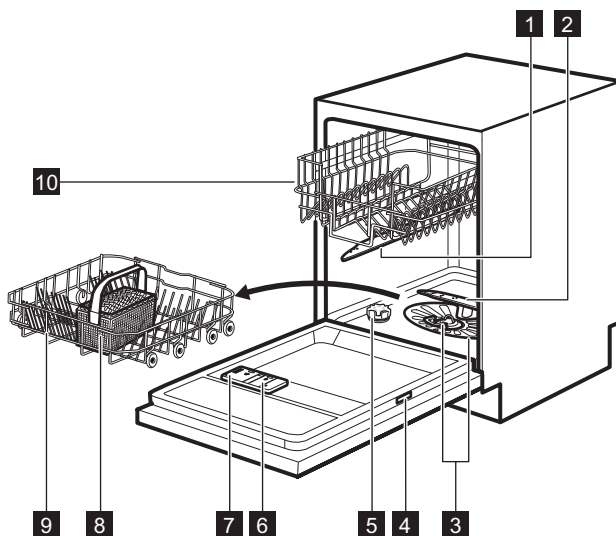
2. OPIS PROIZVODA

- 1** Gornja mlaznica
- 2** Donja mlaznica
- 3** Filtri
- 4** Nazivna pločica
- 5** Spremnik soli

- 6** Spremnik sredstva za sjaj
- 7** Spremnik za deterdžent
- 8** Košara za pribor za jelo
- 9** Donja košara
- 10** Gornja košara

3. UPRAVLJAČKA PLOČA

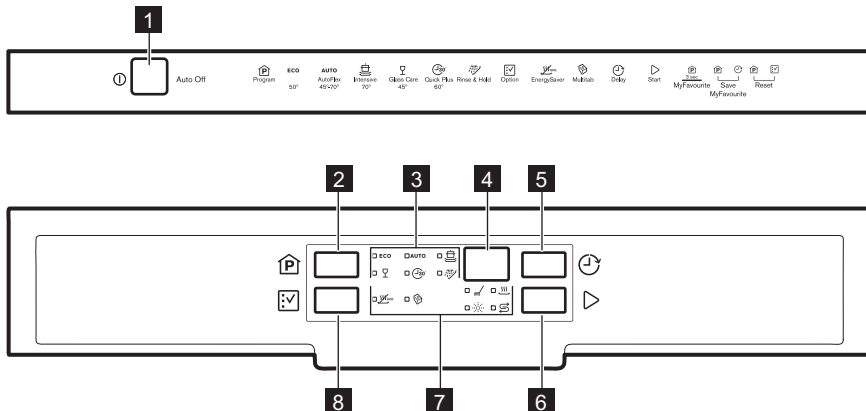

1 Tipka za uključivanje/isključivanje

2 Program tipka

3 Indikatori programa







4 Zaslón

5 Delay tipka

6 Start tipka

7 Indikatori

8 Option tipka

Indikatori	Opis
	Indikator Faze pranja. Uključuje se kada faze pranja i faza ispiranja rade.
	Indikator faze sušenja. Uključuje se tijekom odvijanja faze sušenja.
	Indikator za sol. On je uvijek isključen dok program radi.
	Indikator sredstva za ispiranje. On je uvijek isključen dok program radi.
	Indikator Multitab.
	Indikator EnergySaver.





4. PROGRAMI

Program	Stupanj zaprljanosti Vrsta punjenja	Faze programa	Opcije
ECO 1)	Normalno zaprljano Posuđe i pribor za jelo	Predpranje Pranje 50 °C Ispiranja Sušenje	EnergySaver
AUTO 2)	Sve Posuđe, pribor za jelo, tave i posuđe	Predpranje Pranje 45 °C ili 70 °C Ispiranja Sušenje	EnergySaver

Program	Stupanj zaprljanosti Vrsta punjenja	Faze programa	Opcije
	Jako zaprljano Posuđe, pribor za jelo, tave i posuđe	Predpranje Pranje 70 °C Ispiranja Sušenje	EnergySaver
	Normalno ili lagano zaprljano Osjetljivo i stakleno posuđe	Pranje 45 °C Ispiranja Sušenje	EnergySaver
	Svježe zaprljano posu- đe Posuđe i pribor za jelo	Pranje 60 °C Ispiranja	
	Sve	Predpranje	

- 1) Pomoću ovog programa možete najučinkovitije iskoristiti vodu i uštedjeti energiju za uobičajeno zaprljano posuđe i pribor za jelo. (Ovo je standardni program za ustanove za testiranje).
- 2) Uređaj prepoznaje stupanj zaprljanosti i količinu predmeta u košarama. Automatski prilagođava temperaturu i količinu vode, potrošnju energije i trajanje programa.
- 3) Ovim programom možete prati svježe zaprljano posuđe. Daje sjajne rezultate pranja u kratkom vremenu.
- 4) Ovaj program koristite za brzo ispiranje posuđa. Time se sprječava da se ostaci hrane zalijepe za posuđe i da iz uređaja izlaze neugodni mirisi.
Uz ovaj program nemojte koristiti deterdžent.

Potrošnja

Program ¹⁾	Trajanje (min)	Snaga (kWh)	Voda (l)
ECO	195	1.03	11
AUTO	40 - 150	0.6 - 1.4	8 - 14
	130 - 150	1.3 - 1.4	13 - 15
	70 - 80	0.7 - 0.9	13 - 14
	30	0.8	9
	14	0.1	4

- 1) Tlak i temperatura vode, oscilacije u napajanju električne mreže, opcije te količina posuđa mogu promijeniti vrijednosti.

Informacije za ustanove za testiranje

Za sve potrebne informacije po pitanju karakteristika testiranja pošaljite poruku elektronskom poštom:

info.test@dishwasher-production.com

Zapišite broj proizvoda (PNC) koji se nalazi na nazivnoj pločici.

5. OPCIJE



Prije početka programa uključite ili isključite opcije. Opcije ne možete uključiti ili isključiti dok program radi.



Ako je postavljena jedna ili više opcija, uvjerite se da je odgovarajući indikator uključen prije početka programa.

5.1 EnergySaver

Ova opcija smanjuje temperaturu u zadnjoj fazi ispiranja.

Upotrebom ove opcije smanjuje se potrošnja energije (do 25%) i trajanje programa.

Posuđe na kraju programa može biti vlažno.

Kako uključiti opciju EnergySaver

1. Pritisnite **Option**, sve dok se ne uključi EnergySaver. Na zaslonu možete vidjeti ažurirano trajanje programa.
 - Ako opcija nije primjenjiva za program, odgovarajući indikator se ne uključuje.

5.2 Multitab

Ovu opciju aktivirajte samo kada koristite kombinirani deterđent u tabletama.

Ova opcija isključuje upotrebu sredstva za ispiranje i soli. Odgovarajući indikatori ostaju isključeni.

Trajanje programa može se produljiti.

Kako uključiti opciju Multitab

1. Za uključivanje uređaja pritisnite tipku za uključivanje/isključivanje.
2. Pritisnite **Option**, sve dok se ne uključi Multitab.

Ako prekinete uporabu kombiniranih tableta s deterđentom, prije početka odvojene uporabe deterđenta, sredstva za ispiranje i soli za perilicu posuđa obavite sljedeće korake:

1. Postavite omekšivač vode na najvišu razinu.
2. Provjerite jesu li spremnik za sol i spremnik sredstva za ispiranje puni.
3. Pokrenite najkraći program s fazom ispiranja, bez deterđenta i bez posuđa.
4. Omekšivač vode prilagodite tvrdoći vode u vašem području.
5. Podesite ispuštenu količinu sredstva za ispiranje.

5.3 MyFavourite

Pomoću ove opcije možete postaviti i memorirati program koji najčešće koristite.



Istovremeno možete spremiti samo 1 program. Nova postavka poništava prethodnu.

Način pohranjivanja programa

1. Postavite program koji želite pohraniti. Zajedno s programom možete postaviti i dostupne opcije. Nije moguće pohraniti opciju Delay.
2. Istovremeno pritisnite i držite pritisnute tipke **Program** i **Delay** sve dok ne započnu treptati indikatori programa i opcije.



Način postavljanja programa MyFavourite

1. Pritisnite i držite pritisnutom tipku **Program** sve dok se ne uključi indikator koji se odnosi na program MyFavourite i opcija
 - Na zaslonu se prikazuje trajanje programa.

5.4 Zvučni signali

Zvučni signali rade u slučaju pogreške u radu uređaja. Zvučni signal nije moguće isključiti. Zvučni se signal oglašava i po završetku programa. Po zadanim postavkama, ovaj zvučni signal je isključen, ali ga je moguće uključiti.

Način uključivanja zvučnog signala završetka programa

1. Za uključivanje uređaja pritisnite tipku za uključivanje/isključivanje. Provjerite je li uređaj u načinu rada postavljanje, pogledajte "Odabir i pokretanje programa".
2. Istovremeno pritisnite i držite pritisnutima tipke **Delay** i **Start** sve dok ne zatrepću indikatori programa **ECO**, **AUTO** i .
 3. Pritisnite **Delay**.
 - Isključuju se indikatori programa **ECO** i **AUTO**.
 - Indikator programa  i dalje trepće.
 - Na zaslonu se prikazuje trenutna postavka.

1b Zvučni signal je uključen

0b Zvučni signal je isključen

4. Pritisnite **Delay** za promjenu postavke.
5. Za isključivanje uređaja i potvrdu postavke pritisnite tipku za uključivanje/isključivanje.

6. PRIJE PRVE UPORABE

1. Provjerite odgovara li postavka omekšivača vode tvrdoći vode u vašem području. Ako nije usklađena, podesite omekšivač vode. Obratite se lokalnom distributeru vode kako biste saznali tvrdoću vode u svom području.
2. Napunite spremnik za sol.
3. Napunite spremnik sredstva za ispiranje.
4. Otvorite slavinu.
5. Ostaci obrade mogu se zadržati u uređaju. Pokrenite program kako biste ih uklonili. Ne koristite deterdžent i ne puniti košare.



6.1 Podešavanje omekšivača vode

Tvrdoća vode			Omekšivač vode prilagođavanje	
Njemački stupnjevi (°dH)	Francuski stupnjevi (°fH)	mmol/l	Clarkeovi stupnjevi	Razina
47 - 50	84 - 90	8.4 - 9.0	58 - 63	10
43 - 46	76 - 83	7.6 - 8.3	53 - 57	9
37 - 42	65 - 75	6.5 - 7.5	46 - 52	8
29 - 36	51 - 64	5.1 - 6.4	36 - 45	7
23 - 28	40 - 50	4.0 - 5.0	28 - 35	6
19 - 22	33 - 39	3.3 - 3.9	23 - 27	5 ¹⁾
15 - 18	26 - 32	2.6 - 3.2	18 - 22	4
11 - 14	19 - 25	1.9 - 2.5	13 - 17	3
4 - 10	7 - 18	0.7 - 1.8	5 - 12	2
< 4	< 7	< 0.7	< 5	1 ²⁾

1) Tvornički postavljeno.

2) Nemojte koristiti sol na ovoj razini.

Način postavljanja razine omekšivača vode

1. Za uključivanje uređaja pritisnite tipku za uključivanje/isključivanje. Provjerite je li uređaj u načinu rada postavljanje, pogledajte "Odabir i pokretanje programa".
2. Istovremeno pritisnite i držite pritisnutima tipke **Delay** i **Start** sve dok ne zatrepču indikatori programa **ECO AUTO** i .
3. Pritisnite **Program**.
 - Isključuju se indikatori programa **AUTO** i .
 - Indikator programa **ECO** i dalje trepće.
 - Na zaslonu se prikazuje trenutna postavka omekšivača vode, npr. **5 L** = razina 5.
4. Pritisnite **Program** za promjenu postavke.
5. Za isključivanje uređaja i potvrdu postavke pritisnite tipku za uključivanje/isključivanje.

6.2 Punjenje spremnika za sol

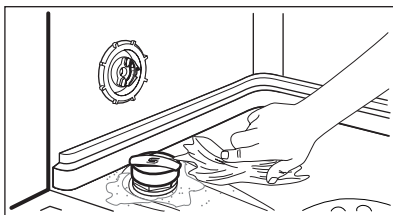
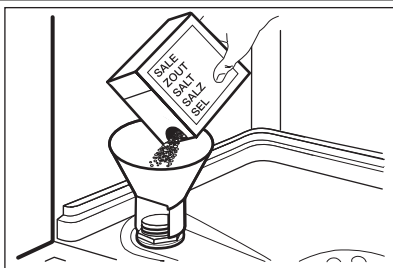

1. Okrenite poklopac u smjeru suprotnom od smjera kazaljki na satu i otvorite spremnik za sol.
2. Stavite 1 litru vode u spremnik za sol (samo prvi put).
3. Napunite spremnik za sol solju za perilicu posuđa.
4. Uklonite sol oko otvora spremnika za sol.
5. Za zatvaranje spremnika za sol okrenite poklopac u smjeru kretanja kazaljki na satu.



POZOR

Voda i sol mogu izlaziti iz spremnika za sol tijekom punjenja. Opasnost od korozije. Kako biste je spriječili, nakon punjenja spremnika za sol pokrenite program.

6.3 Punjenje spremnika sredstva za ispiranje

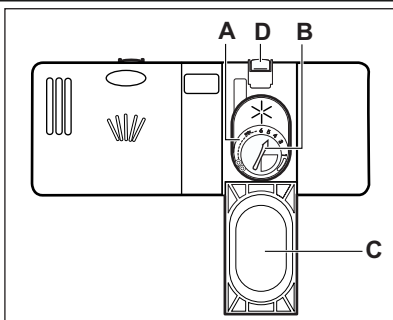

1. Pritisnite tipku za otpuštanje (D) za otvaranje poklopca (C).
2. Napunite spremnik sredstva za ispiranje (A), ne više od oznake 'max'.
3. Proliveno sredstvo za ispiranje uklonite upijajućom krpom kako biste spriječili stvaranje prevelike količine pjene.
4. Zatvorite poklopac. Provjerite da se tipka za otpuštanje zaključava na mjestu.



Možete okrenuti birač ispuštene količine (B) između položaja 1 (najmanja količina) i položaja 4 ili 6 (najveća količina).

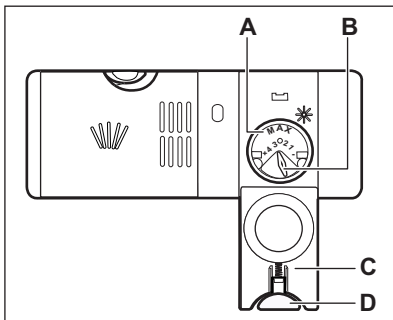

7. SVAKODNEVNA UPORABA

1. Otvorite slavinu.
2. Za uključivanje uređaja pritisnite tipku za uključivanje/isključivanje. Provjerite je li uređaj u načinu rada postavljanje, pogledajte 'Odabir i pokretanje programa'.
 - Ako je indikator soli uključen, napunite spremnik za sol.
 - Ako je indikator sredstva za ispiranje uključen, napunite spremnik sredstva za ispiranje.
3. Napunite košare.
4. Dodajte deterđent.
 - Ako koristite kombinirane tablete s deterđentom, uključite opciju Multitab.
5. Postavite i pokrenite odgovarajući program koji odgovara vrsti i zaprljanosti punjenja.

7.1 Upotreba deterđenta

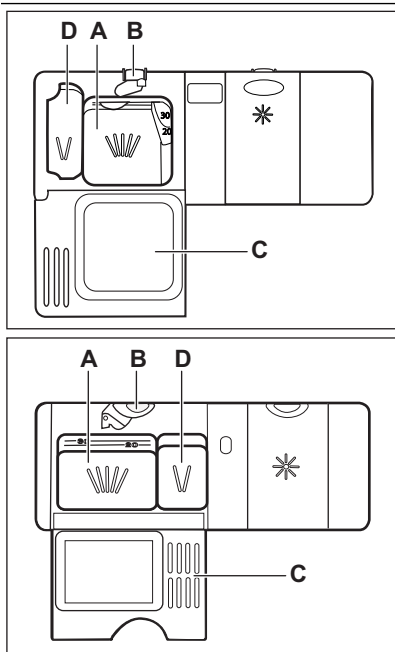

1. Pritisnite tipku **(B)** za otvaranje poklopca **(C)**.
2. Stavite deterđent u odjeljak **(A)**.
3. Ako program pranja ima fazu pretpranja, stavite malu količinu deterđenta u spremnik **(D)**.
4. Ako koristite deterđent u tabletama, tabletu stavite u odjeljak **(A)**.
5. Zatvorite poklopac. Provjerite da se tipka za otpuštanje zaključava na mjestu.

7.2 Postavljanje i pokretanje programa

Funkcija Auto Off

Radi smanjenja potrošnje energije funkcija automatski isključuje uređaj nakon par minuta ako:

- Niste zatvorili vrata.
- Niste pritisnuli tipku **Start** za pokretanje programa.
- Program pranja završen.

Način rada za postavljanje

Za određene postavke uređaj mora biti u načinu rada za postavljanje.

Uređaj je u načinu rada za postavljanje kada su, nakon pokretanja, uključeni indikator i trajanje programa ECO.

Ako se na upravljačkoj ploči ne prikazuje ovo stanje, pritisnite i istovremeno držite pritisnutima, **Program i Option** dok se ne uključi indikator trajanja programa ECO.

Pokretanje programa bez odgode početka

1. Otvorite slavinu.
2. Za uključivanje uređaja pritisnite tipku za uključivanje/isključivanje. Provjerite je li uređaj u načinu rada za postavljanje.
3. Zatvorite vrata uređaja.
4. Postavite program. Pritišćite **Program** dok se ne uključi indikator programa kojeg želite postaviti. Možete postaviti i dostupne opcije.
 - Ako želite postaviti program MyFavourite, pritisnite i držite pritisnutim **Program** sve dok se ne uključe indikatori koji se odnose na program MyFavourite i opcije. Na zaslonu se prikazuje trajanje programa.
5. Pritisnite **Start** za pokretanje programa.
 - Uključuje se indikator faze pranja.
 - Trajanje programa započinje se smanjivati u koracima od 1 minute.

Pokretanje programa s odgodom početka

1. Postavite program.
2. Pritišćite **Delay** sve dok se na zaslonu ne prikaže vrijeme odgode koje želite postaviti (od 1 do 24 sata).
 - Indikator programa trepću.
3. Pritisnite **Start**.
 - Uključuje se indikator programa.

Kada je program pranja završen. Program se pokreće.

Otvaranje vrata dok uređaj radi

Ako otvorite vrata, uređaj se zaustavlja. Kada zatvorite vrata, uređaj nastavlja raditi od točke u kojoj je prekinuo rad.

Poništavanje odgode početka tijekom odbrojavanja

Kada poništite odgodu početka, morate ponovno postaviti program i opcije.

1. Istovremeno pritisnite i držite pritisnutima, **Program** i **Option** dok se ne uključi indikator postavljenog programa ECO.

Otkazivanje programa

1. Istovremeno pritisnite i držite pritisnutima, **Program** i **Option** dok se ne uključi indikator postavljenog programa ECO.



Prije pokretanja novog programa provjerite nalazi li se deterđent u spremniku za deterđent.

Po završetku programa

Kada je program završen, na zaslonu se prikazuje 0:00.

- Svi indikatori faze se isključuju.
 - Indikator programa ostaje uključen.
1. Pritisnite tipku za uključivanje/isključivanje ili pričekajte dok funkcija Auto Off automatski ne isključi uređaj.
 2. Zatvorite slavinu.

Važno

- Pustite da se posuđe ohladi prije nego ga izvadite iz uređaja. Vruće posuđe može se lako oštetiti.
- Najprije ispraznite predmete iz donje košare, zatim iz gornje košare.
- Na stranicama i na vratima uređaja može biti vode. Nehrđajući čelik hladi se brže od posuđa.

8. SAVJETI

8.1 Omekšivač vode

Tvrda voda sadrži visoku količinu minerala koji mogu uzrokovati oštećenje uređaja i loše rezultate pranja. Omekšivač vode neutralizira te minerale.

Sol za perilicu posuđa održava omekšivač vode čistim i u dobrim uvjetima. Važno je postaviti pravu razinu omekšivača vode. To osigurava da omekšivač vode koristi ispravnu količinu soli za perilicu posuđa i vode.

8.2 Punjenje košara



Pogledajte isporučeni letak s primjerima punjenja košara.

- Uređaj koristite isključivo za pranje predmeta namijenjenih za pranje u perilici.
- U uređaj ne stavljajte predmete od drveta, roga, aluminija, kositra i bakra.
- Nemojte u uređaj stavljati predmete koji mogu apsorbirati vodu (spužve, kućanske krpe).
- Uklonite preostalu hranu s predmeta.
- Za lakše uklanjanje zagorjele hrane, namočite lonce i tave prije nego što ih stavite u uređaj.
- Stavite šuplje predmete (šalice, čaše i lonce) otvorom okrenutim prema dolje.
- Provjerite da se pribor i posuđe međusobno ne preklapa. Žlice pomiješajte s drugim priborom.
- Stakleni predmeti ne smiju se međusobno dodirivati.
- Male predmete položite u košaru za pribor za jelo.
- Lagano posuđe stavite u gornju košaru. Pazite da se ne miče.
- Prije početka programa provjerite mogu li se mlaznice slobodno kretati.

8.3 Upotreba soli, sredstva za ispiranje i deterdženta

- Upotrebljavajte samo sol, sredstvo za ispiranje i deterdžent za perilice posuđa. Ostali

proizvodi mogu prouzročiti oštećenja na uređaju.

- Sredstvo za ispiranje, tijekom zadnje faze ispiranja, pomaže u sušenju posuđa bez crtica i mrlja.
- Kombinirane tablete za pranje sadrže deterdžent, sredstvo za ispiranje i ostale dodatke. Provjerite jesu li te tablete prikladne za tvrdoću vode u vašem području. Pogledajte upute na pakiranju proizvoda.
- Deterdžent u tabletama ne otapa se do kraja prilikom korištenja kratkih programa. Kako bi se spriječila pojava tragova deterdženta na posudu preporučujemo upotrebu sredstva za pranje u tabletama samo za duže programe pranje.



Nemojte koristiti više od točne količine deterdženta. Pogledajte upute na pakiranju deterdženta.

8.4 Prije pokretanja programa

Provjerite sljedeće:

- Filtri su čisti i pravilno postavljeni.
- Mlaznice nisu začepljene.
- Položaj predmeta u košarama je ispravan.
- Program odgovara vrsti i zaprljanosti punjenja.
- Upotrebljava se odgovarajuća količina deterdženta.
- U uređaju ima soli i sredstava za ispiranje za perilice posuđe (osim ako ne upotrebljavate kombinirane tablete s deterdžentom).
- Poklopac spremnika za sol je čvrst.

9. ČIŠĆENJE I ODRŽAVANJE



UPOZORENJE

Prije održavanja, isključite uređaj i izvucite utikač iz utičnice električne struje.



Nečisti filtri i začepljene mlaznice smanjuju rezultate pranja. Redovno ih provjeravajte i ako je potrebno očistite ih.

9.1 Čišćenje filtera

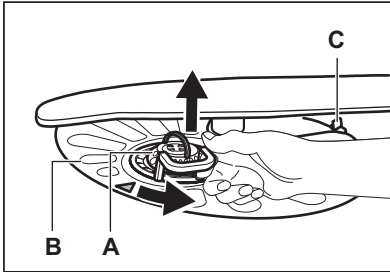

1. Okrenite filter (A) u smjeru suprotnom od smjera kazaljki na satu i skinite ga.

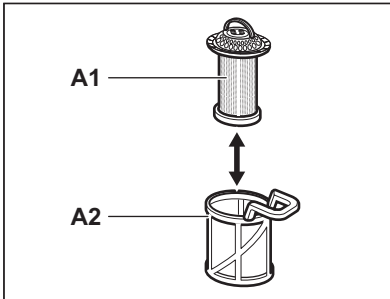

2. Za rastavljanje filtera (A), razdvojite (A1) i (A2).
3. Uklonite filter (B).
4. Operite filtre vodom.
5. Prije vraćanja filtera (B), provjerite da nema ostataka hrane ili prljavštine na rubu sifona ili oko njega.

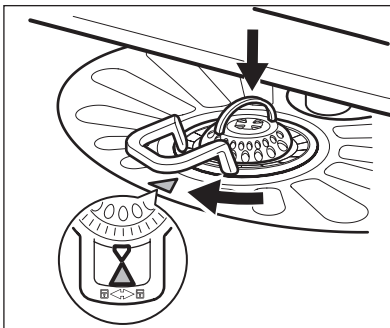

6. Provjerite je li filter (B) ispravno postavljen ispod 2 vodilice (C).
7. Sastavite filter (A) i vratite na mjesto u filter (B). Okrenite ga u smjeru kazaljki na satu dok se ne zaključa.



Neispravan položaj filtera može uzrokovati slabe rezultate pranja i oštećenje uređaja.

9.2 Čišćenje mlaznica

Ne uklanjajte mlaznice. Ako se otvori u mlaznicama začepe, uklonite ostatke zaprljanja tankim oštrim predmetom.

Koristite samo neutralna sredstva za čišćenje. Nikada ne koristite abrazivna sredstva, jastučice za ribanje ili otapala.

9.3 Vanjsko čišćenje

Obrišite uređaj vlažnom mekom krpom.

10. RJEŠAVANJE PROBLEMA

Uređaj se ne pokreće ili se zaustavlja tijekom rada.

Prije nego što kontaktirate servis pogledajte sljedeće informacije kako biste našli rješenje problema.

Kod nekih kvarova zaslon prikazuje šifru alarma:

- **,10** - Uređaj se ne puni vodom.

- **,20** - Uređaj ne izbacuje vodu.
- **,30** - Uključen je uređaj za zaštitu od poplave.



UPOZORENJE

Prije kontrole isključite uređaj.

Problem	Moguće rješenje
Ne možete uključiti uređaj.	Provjerite je li kabel glavnog napajanja uključen u utičnicu.
	Provjerite da u kutiji s osiguračima nema oštećenog osigurača.
Program ne započinje s radom.	Provjerite jesu li vrata uređaja zatvorena.
	Pritisnite Start .
	Ako je postavljena odgoda početka, poništite postavku ili pričekajte završetak odbrojavanja.
Uređaj se ne puni vodom.	Provjerite je li slavina otvorena.
	Provjerite da tlak dovoda vode nije prenizak. Ovu informaciju potražite kod lokalnog distributera vode.
	Provjerite da slavina nije začepljena.
	Provjerite da filter u dovodnom crijevu nije začepljen.
	Provjerite da dovodno crijevo nije prignječeno ili savijeno.
Uređaj ne izbacuje vodu.	Provjerite da sifon nije začepljen.
	Provjerite da odvodno crijevo nije prignječeno ili savijeno.
Uključen je uređaj za zaštitu od poplave.	Zatvorite slavinu i kontaktirajte servis.

Nakon završetka provjera, uključite uređaj. Program se nastavlja iz točke u kojoj je prekinut. Ako i dalje dolazi do kvara, kontaktirajte servis. Ako se na zaslonu prikažu drugi kodovi alarma, kontaktirajte servis.

10.1 Ako rezultati pranja i sušenja nisu zadovoljavajući

Bijele crte i mrlje ili plavičasti slojevi na čašama i posuđu.

- Ispuštena količina sredstva za ispiranje je prevelika. Postavite birač sredstva za ispiranje u niži položaj.
- Količina deterdženta bila je prevelika.

Osušene kapljice vode ostaju na čašama i posuđu

- Ispuštena količina sredstva za ispiranje nije dovoljna. Postavite birač sredstva za ispiranje u viši položaj.
- Uzrok može biti kvaliteta deterdženta.



Posuđe je mokro

- Program nema fazu sušenja ili ima fazu sušenja na niskoj temperaturi.
- Spremnik sredstva za ispiranje je prazan.
- Uzrok može biti kvaliteta sredstva za ispiranje.
- Uzrok može biti kvaliteta kombiniranog deterdženta u tabletama. Isprobajte drugu marku ili aktivirajte spremnik sredstva za ispiranje i koristite sredstvo za ispiranje zajedno s kombiniranim deterdžentom u tabletama.





Ostale moguće uzroke potražite u poglavlju 'SAVJETI I PREPORUKE'.

10.2 Način uključivanja/isključivanja spremnika sredstva za ispiranje

1. Za uključivanje uređaja pritisnite tipku za uključivanje/isključivanje. Provjerite je li uređaj u načinu rada postavljanje, pogledajte 'Odabir i pokretanje programa'.
2. Istovremeno pritisnite i držite pritisnutima tipke **Delay** i **Start** sve dok ne zatrepču indikatori programa **ECO**, **AUTO** i .
3. Pritisnite **Option**.
 - Isključuju se indikatori programa **ECO** i .

- Indikator programa **AUTO** i dalje trepće.
- Na zaslonu se prikazuje trenutna postavka.

	Spremnik sredstva za ispiranje isključen
	Spremnik sredstva za ispiranje uključen

4. Pritisnite **Option** za promjenu postavke.
5. Za isključivanje uređaja i potvrdu postavke pritisnite tipku za uključivanje/isključivanje.
6. Podesite ispuštenu količinu sredstva za ispiranje.
7. Napunite spremnik sredstva za ispiranje.

11. TEHNIČKI PODACI

Dimenzije	Širina / Visina / Dubina (mm)	596 / 818 - 898 / 575
Spajanje na električnu mrežu	Pogledajte natpisnu pločicu.	
	Napon	220-240 V
	Frekvencija	50 Hz
Tlak dovoda vode	Min. / maks. (bar / MPa)	(0.5 / 0.05) / (8 / 0.8)
Dovod vode ¹⁾	Hladna ili topla voda ²⁾	maks. 60 °C
Kapacitet	Broj kompleta posuđa	12
Potrošnja energije	Uključen	0.99 W
	Isključen	0.10 W

¹⁾ Crijevo za dovod vode spojite na slavinu s navojem 3/4".

²⁾ Ako topla voda dolazi iz alternativnih izvora energije (npr., solarni paneli, energija vjetra), upotrijebite toplu vodu kako biste smanjili potrošnju energije.

12. BRIGA ZA OKOLIŠ

Reciklirajte materijale sa simbolom .

Ambalažu za recikliranje odložite u prikladne spremnike.

Pomozite u zaštiti okoliša i ljudskog zdravlja, kao i u recikliranju otpada od električnih i

elektroničkih uređaja. Uređaje označene simbolom  ne bacajte zajedno s kućnim otpadom. Proizvod odnesite na lokalno reciklažno mjesto ili kontaktirajte nadležnu službu.

ΠΕΡΙΕΧΟΜΕΝΑ

1. ΟΔΗΓΙΕΣ ΓΙΑ ΤΗΝ ΑΣΦΑΛΕΙΑ	33
2. ΠΕΡΙΓΡΑΦΗ ΠΡΟΪΟΝΤΟΣ	35
3. ΠΙΝΑΚΑΣ ΧΕΙΡΙΣΤΗΡΙΩΝ	35
4. ΠΡΟΓΡΑΜΜΑΤΑ	36
5. ΕΠΙΛΟΓΕΣ	37
6. ΠΡΙΝ ΑΠΟ ΤΗΝ ΠΡΩΤΗ ΧΡΗΣΗ	39
7. ΚΑΘΗΜΕΡΙΝΗ ΧΡΗΣΗ	41
8. ΥΠΟΔΕΙΞΕΙΣ ΚΑΙ ΣΥΜΒΟΥΛΕΣ	43
9. ΦΡΟΝΤΙΔΑ ΚΑΙ ΚΑΘΑΡΙΣΜΑ	44
10. ΑΝΤΙΜΕΤΩΠΙΣΗ ΠΡΟΒΛΗΜΑΤΩΝ	45
11. ΤΕΧΝΙΚΑ ΣΤΟΙΧΕΙΑ	46

ΜΕ ΓΝΩΜΟΝΑ ΤΙΣ ΑΝΑΓΚΕΣ ΣΑΣ

Σας ευχαριστούμε που αγοράσατε μια συσκευή της Electrolux. Έχετε επιλέξει ένα προϊόν το οποίο συνοδεύεται από δεκαετίες επαγγελματικής εμπειρίας και καινοτομίας. Ευχρηστό και κομψό, έχει σχεδιαστεί με γνώμονα τις ανάγκες σας. Επομένως, όποτε το χρησιμοποιείτε, μπορείτε να αισθάνεστε ασφαλείς γνωρίζοντας ότι θα έχετε τέλεια αποτελέσματα κάθε φορά.

Καλώς ορίσατε στην Electrolux.

Επισκεφθείτε την ιστοσελίδα μας για να:



βρείτε υποδείξεις χρήσης, φυλλάδια, συμβουλές για την επίλυση προβλημάτων, πληροφορίες συντήρησης:

www.electrolux.com



καταχωρήσετε το προϊόν σας, ώστε να έχετε καλύτερο σέρβις:

www.RegisterElectrolux.com



αγοράσετε εξαρτήματα, αναλώσιμα και γνήσια ανταλλακτικά για τη συσκευή σας:

www.electrolux.com/shop

ΥΠΟΣΤΗΡΙΞΗ ΠΕΛΑΤΩΝ ΚΑΙ ΣΕΡΒΙΣ

Συνιστάται η χρήση γνήσιων ανταλλακτικών.

Όταν επικοινωνείτε με το σέρβις, βεβαιωθείτε ότι έχετε διαθέσιμα τα ακόλουθα στοιχεία.

Τα στοιχεία αυτά θα τα βρείτε στην πινακίδα τεχνικών χαρακτηριστικών. Μοντέλο, Κωδ. προϊόντος (PNC), Αριθμός σειράς.



Προειδοποίηση / Προσοχή - Πληροφορίες ασφαλείας.



Γενικές πληροφορίες και συμβουλές



Περιβαλλοντικές πληροφορίες

Υπόκειται σε αλλαγές χωρίς προειδοποίηση.

1. ⚠️ ΟΔΗΓΙΕΣ ΓΙΑ ΤΗΝ ΑΣΦΑΛΕΙΑ

Πριν από την εγκατάσταση και τη χρήση της συσκευής, διαβάστε προσεκτικά τις παρεχόμενες οδηγίες. Ο κατασκευαστής δεν ευθύνεται αν προκληθεί τραυματισμός ή ζημιά από λανθασμένη εγκατάσταση και χρήση. Να φυλάσσετε πάντα αυτές τις οδηγίες μαζί με τη συσκευή για μελλοντική αναφορά.

1.1 Ασφάλεια παιδιών και ευπαθών ατόμων



ΠΡΟΕΙΔΟΠΟΙΗΣΗ

Κίνδυνος ασφυξίας, τραυματισμού ή μόνιμης αναπηρίας.

- Μην επιτρέπετε σε παιδιά και σε άτομα με μειωμένες σωματικές, αισθητήριες ή πνευματικές ικανότητες ή έλλειψη εμπειρίας και γνώσης να χρησιμοποιούν τη συσκευή. Η χρήση της συσκευής από τα εν λόγω άτομα πρέπει να γίνεται μόνο υπό την επίτηρηση ή την καθοδήγηση του ατόμου που είναι υπεύθυνο για την ασφάλειά τους.
- Μην αφήνετε τα παιδιά να παίζουν με τη συσκευή.
- Φυλάσσετε όλα τα υλικά συσκευασίας μακριά από τα παιδιά.
- Φυλάσσετε όλα τα απορρυπαντικά μακριά από τα παιδιά.
- Κρατάτε τα παιδιά και τα κατοικίδια ζώα μακριά από την πόρτα της συσκευής όταν αυτή είναι ανοιχτή.
- Βεβαιωθείτε ότι οι πληροφορίες σχετικά με το ηλεκτρικό ρεύμα στην πινακίδα τεχνικών χαρακτηριστικών συμφωνούν με την παροχή ρεύματος. Εάν δεν συμφωνούν, επικοινωνήστε με ηλεκτρολόγο.
- Χρησιμοποιείτε πάντα μια σωστά εγκατεστημένη πρίζα με προστασία κατά της ηλεκτροπληξίας.
- Μη χρησιμοποιείτε πολύπριζα και μπαλαντέζες.
- Προσέχετε να μην προκληθεί ζημιά στο φως τροφοδοσίας και το καλώδιο ρεύματος. Σε περίπτωση που πρέπει να αντικατασταθεί το καλώδιο τροφοδοσίας της συσκευής, η αντικατάσταση πρέπει να γίνει από το κέντρο σέρβις.
- Συνδέστε το φως τροφοδοσίας στην πρίζα μόλις αφού έχει ολοκληρωθεί η εγκατάσταση. Μετά την εγκατάσταση, βεβαιωθείτε ότι είναι δυνατή η πρόσβαση στο φως τροφοδοσίας.
- Μην τραβάτε το καλώδιο τροφοδοσίας για να αποσυνδέσετε τη συσκευή. Τραβάτε πάντα το φως τροφοδοσίας.
- Μην αγγίζετε το καλώδιο ρεύματος ή το φως τροφοδοσίας με βρεγμένα χέρια.
- Η συσκευή αυτή συμμορφώνεται με τις Οδηγίες της ΕΟΚ.

1.2 Εγκατάσταση

- Αφαιρέστε όλα τα υλικά της συσκευασίας.
- Εάν η συσκευή έχει υποστεί ζημιά, μην προβαίτε σε εγκατάσταση ή χρήση της.
- Μην εγκαθιστάτε και μη χρησιμοποιείτε τη συσκευή σε χώρο με θερμοκρασία χαμηλότερη από 0 °C.
- Ακολουθείτε τις οδηγίες εγκατάστασης που παρέχονται με τη συσκευή.

Ηλεκτρική σύνδεση



ΠΡΟΕΙΔΟΠΟΙΗΣΗ

Κίνδυνος πυρκαγιάς και ηλεκτροπληξίας.

- Η συσκευή πρέπει να είναι γειωμένη.

Σύνδεση νερού

- Προσέχετε να μην προκληθεί ζημιά στους σωλήνες νερού.
- Πριν συνδέσετε τη συσκευή σε καινούργιους σωλήνες ή σωλήνες που δεν έχουν χρησιμοποιηθεί για πολύ καιρό, αφήστε το νερό να τρέξει μέχρι να καθαρίσει.
- Κατά την πρώτη χρήση της συσκευής, βεβαιωθείτε ότι δεν υπάρχουν διαρροές.
- Ο σωλήνας παροχής νερού διαθέτει βαλβίδα ασφαλείας και μανδύα με εσωτερικό καλώδιο ρεύματος.

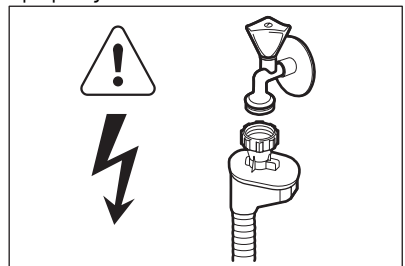

**ΠΡΟΕΙΔΟΠΟΙΗΣΗ**

Επικίνδυνη τάση.

- Αν ο σωλήνας παροχής νερού υποστεί ζημιά, αποσυνδέστε αμέσως το φινιρτρόφοδοσίας από την πρίζα. Επικοινωνήστε με το Σέρβις για να αντικαταστήσετε το σωλήνα παροχής νερού.

1.3 Χρήση

- Αυτή η συσκευή προορίζεται για οικιακή χρήση και παρόμοιες εφαρμογές, όπως:
 - Σε χώρους κουζίνας προσωπικού σε καταστήματα, γραφεία και άλλα εργασιακά περιβάλλοντα
 - Αγροικίες
 - Από πελάτες σε ξενοδοχεία, μοτέλ και άλλα περιβάλλοντα στέγασης
 - Πανσιόν (για ύπνο και πρωινό).

**ΠΡΟΕΙΔΟΠΟΙΗΣΗ**

Κίνδυνος τραυματισμού, εγκαυμάτων, ηλεκτροπληξίας ή πυρκαγιάς.

- Μην αλλάζετε τις προδιαγραφές αυτής της συσκευής.
- Τα μαχαιροπίρουνα και λοιπά αντικείμενα με αιχμηρά άκρα πρέπει να τοποθετούνται με τη μύτη προς τα κάτω ή σε οριζόντια θέση στο καλάθι για μαχαιροπίρουνα.
- Μην αφήνετε την πόρτα της συσκευής ανοιχτή χωρίς επιτήρηση καθώς μπορεί να πέσετε επάνω της.
- Μην κάθεστε ή ακουμπάτε στην πόρτα της συσκευής όταν είναι ανοικτή.

- Τα απορρυπαντικά των πλυντηρίων πιάτων είναι επικίνδυνα. Ακολουθείτε τις οδηγίες ασφαλείας που παρέχονται στη συσκευασία του απορρυπαντικού.
- Μην πίνετε και μην παίζετε με το νερό της συσκευής.
- Μην αφαιρείτε τα πιάτα από τη συσκευή πριν από την ολοκλήρωση του προγράμματος. Ενδέχεται να υπάρχει απορρυπαντικό στα πιάτα.
- Εάν ανοίξετε την πόρτα όταν βρίσκεται σε εξέλιξη κάποιο πρόγραμμα, μπορεί να διαφύγει καυτός ατμός από τη συσκευή.
- Μην τοποθετείτε μέσα, κοντά ή επάνω στη συσκευή εύφλεκτα αντικείμενα ή αντικείμενα εμποτισμένα με εύφλεκτα υλικά.
- Μη χρησιμοποιείτε ψεκασμό με νερό ή ατμό για το καθάρισμα της συσκευής.

1.4 Απόρριψη**ΠΡΟΕΙΔΟΠΟΙΗΣΗ**

Κίνδυνος τραυματισμού ή ασφυξίας.

- Αποσυνδέστε τη συσκευή από την παροχή ρεύματος.
- Κόψτε το καλώδιο τροφοδοσίας και απορρίψτε το.
- Αφαιρέστε το μάνταλο της πόρτας για να αποτραπεί ο εγκλεισμός παιδιών ή ζώων μέσα στη συσκευή.

2. ΠΕΡΙΓΡΑΦΗ ΠΡΟΪΟΝΤΟΣ

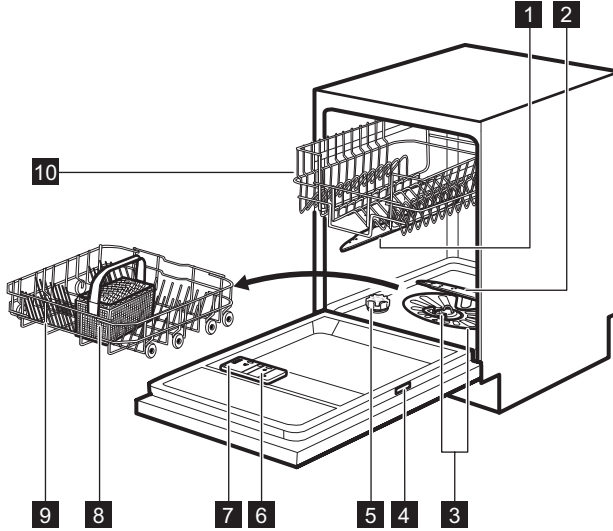

- 1** Επάνω εκτοξευτήρας νερού
- 2** Κάτω εκτοξευτήρας νερού
- 3** Φίλτρα
- 4** Πινάκίδα τεχνικών χαρακτηριστικών
- 5** Θήκη αλατιού

- 6** Θήκη λαμπρυντικού
- 7** Θήκη απορρυπαντικού
- 8** Καλάθι για μαχαιροπίρουνα
- 9** Κάτω καλάθι
- 10** Επάνω καλάθι



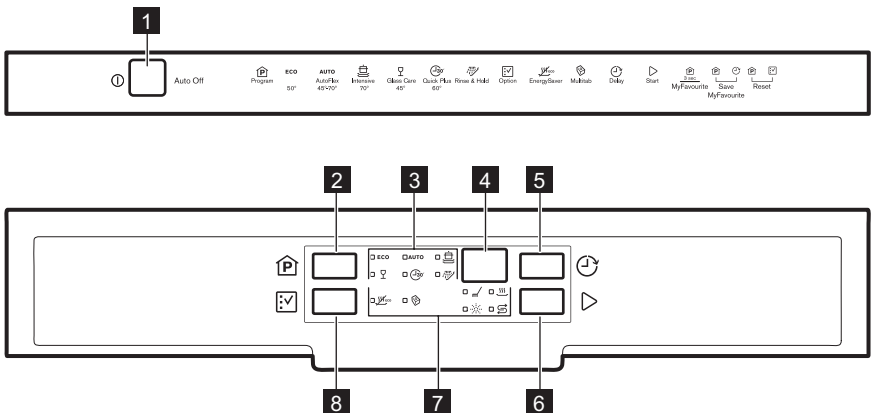



3. ΠΙΝΑΚΑΣ ΧΕΙΡΙΣΤΗΡΙΩΝ







1 Κουμπί ενεργοποίησης/απενεργοποίησης

2 Κουμπί Program

 Ενδείξεις προγραμμάτων	 Κουμπί Start
 Οθόνη	 Ενδείξεις
 Κουμπί Delay	 Κουμπί Option

Ενδείξεις	Περιγραφή
	Ένδειξη φάσης πλύσης. Ανάβει όταν βρίσκονται σε λειτουργία η φάση πλύσης και οι φάσεις ξεπλύματος.
	Ένδειξη φάσης στεγνώματος. Ανάβει όταν βρίσκεται σε λειτουργία η φάση στεγνώματος.
	Ένδειξη αλατιού. Είναι πάντα σβηστή κατά τη διάρκεια λειτουργίας του προγράμματος.
	Ένδειξη λαμπρυντικού. Είναι πάντα σβηστή κατά τη διάρκεια λειτουργίας του προγράμματος.
	Ένδειξη Multitab.
	Ένδειξη EnergySaver.

4. ΠΡΟΓΡΑΜΜΑΤΑ

Πρόγραμμα	Βαθμός λερωμάτος Τύπος φορτίου	Φάσεις προγράμματος	Επιλογές
ECO 1)	Κανονικά λερωμένα Πιάτα και μαχαιροπήρουνα	Πρόπλυση Πλύση στους 50 °C Ξεβγάλματα Στέγνωμα	EnergySaver
AUTO 2)	Κάθε τύπος Πιάτα, μαχαιροπήρουνα, μαγειρικά σκεύη	Πρόπλυση Πλύση στους 45 °C ή τους 70 °C Ξεβγάλματα Στέγνωμα	EnergySaver
	Πολύ λερωμένα Πιάτα, μαχαιροπήρουνα, μαγειρικά σκεύη	Πρόπλυση Πλύση στους 70 °C Ξεβγάλματα Στέγνωμα	EnergySaver
	Κανονικά ή λίγο λερωμένα Ευαίσθητα πιάτα και ποτήρια	Πλύση στους 45 °C Ξεβγάλματα Στέγνωμα	EnergySaver
 3)	Φρεσκολερωμένα Πιάτα και μαχαιροπήρουνα	Πλύση στους 60 °C Ξέβγαλμα	
 4)	Κάθε τύπος	Πρόπλυση	

1) Με το πρόγραμμα αυτό, έχετε την πλέον αποτελεσματική χρήση νερού και κατανάλωση ενέργειας για κανονικά λερωμένα πιάτα και μαχαιροπήρουνα. (Αυτό είναι το κανονικό πρόγραμμα για τα ινστιτούτα δοκιμών.)

- 2) Η συσκευή ανιχνεύει το βαθμό λερώματος και την ποσότητα των αντικειμένων στα καλάθια. Ρυθμίζει αυτόματα τη θερμοκρασία και την ποσότητα του νερού, την κατανάλωση ενέργειας και τη διάρκεια του προγράμματος.
- 3) Με το πρόγραμμα αυτό, μπορείτε να πλύνετε ένα φρεσκολερωμένο φορτίο. Παρέχει καλά αποτελέσματα πλύσης σε σύντομο χρονικό διάστημα.
- 4) Χρησιμοποιήστε αυτό το πρόγραμμα για ένα σύντομο ξέβγαλμα των πιάτων. Αποτρέπει να κολλήσουν τα υπολείμματα τροφών στα πιάτα και να αναδύονται δυσάρεστες οσμές από τη συσκευή. Μη χρησιμοποιείτε απορρυπαντικό με αυτό το πρόγραμμα.

Τιμές κατανάλωσης

Πρόγραμμα ¹⁾	Διάρκεια (λεπτά)	Κατανάλωση (kWh)	Νερό (l)
ECO	195	1.03	11
AUTO	40 - 150	0.6 - 1.4	8 - 14
	130 - 150	1.3 - 1.4	13 - 15
	70 - 80	0.7 - 0.9	13 - 14
	30	0.8	9
	14	0.1	4

¹⁾ Οι τιμές μπορεί να μεταβληθούν ανάλογα με την πίεση και τη θερμοκρασία του νερού, τις διακυμάνσεις στην ηλεκτρική τροφοδοσία, τις επιλογές και την ποσότητα των πιάτων.

Πληροφορίες για πιστοποιημένα δοκιμώνα

Για όλες τις απαραίτητες πληροφορίες σχετικά με τη δοκιμή απόδοσης, αποστείλετε ένα email στη διεύθυνση:

info.test@dishwasher-production.com

Καταγράψτε τον κωδικό προϊόντος (PNC) που βρίσκεται στην πινακίδα τεχνικών χαρακτηριστικών.

5. ΕΠΙΛΟΓΕΣ



Ενεργοποιήστε ή απενεργοποιήστε τις επιλογές πριν την έναρξη ενός προγράμματος πλύσης. Δεν μπορείτε να ενεργοποιήσετε ή να απενεργοποιήσετε τις επιλογές όταν το πρόγραμμα πλύσης βρίσκεται σε λειτουργία.



Αν μία ή περισσότερες επιλογές έχουν ρυθμιστεί, βεβαιωθείτε ότι έχουν ανάψει οι σχετικές ενδείξεις πριν την έναρξη του προγράμματος.

Η χρήση αυτής της επιλογής μειώνει την κατανάλωση ενέργειας (μέχρι 25%), καθώς και τη διάρκεια του προγράμματος.

Τα πιάτα μπορεί να είναι βρεγμένα στο τέλος του προγράμματος.

Πώς να ενεργοποιήσετε την επιλογή EnergySaver

1. Πιέστε το κουμπί **Option**, μέχρι να ανάψει η ένδειξη EnergySaver. Στην οθόνη μπορείτε να δείτε την ενημέρωση της διάρκειας του προγράμματος.

- Εάν η επιλογή δεν είναι συμβατή με το πρόγραμμα, η αντίστοιχη ένδειξη δεν ανάβει.

5.1 EnergySaver

Η επιλογή αυτή μειώνει τη θερμοκρασία κατά την τελευταία φάση ξεπλύματος.

5.2 Multitab

Ενεργοποιήστε αυτή την επιλογή μόνο όταν χρησιμοποιείτε τις ταμπλέτες απορρυπαντικού 3 σε 1.

Η επιλογή αυτή απενεργοποιεί τη χρήση λαμπρυντικού και αλατιού. Οι αντίστοιχες ενδείξεις παραμένουν σβηστές.

Η διάρκεια του προγράμματος μπορεί να αυξηθεί.

Πώς να ενεργοποιήσετε την επιλογή Multitab

1. Πιέστε το κουμπί ενεργοποίησης/απενεργοποίησης για να ενεργοποιήσετε τη συσκευή.
2. Πιέστε το κουμπί **Option**, μέχρι να ανάψει η ένδειξη Multitab.

Εάν σταματήσετε να χρησιμοποιείτε τις ταμπλέτες απορρυπαντικού 3 σε 1, πριν αρχίσετε να χρησιμοποιείτε ξεχωριστό απορρυπαντικό, λαμπρυντικό και αλάτι πλυντηρίου πιάτων, ακολουθήστε τα παρακάτω βήματα:

1. Ρυθμίστε τον αποσκληρυντή νερού στο υψηλότερο επίπεδο.
2. Βεβαιωθείτε ότι η θήκη αλατιού και η θήκη λαμπρυντικού είναι γεμάτες.
3. Ξεκινήστε το πιο σύντομο πρόγραμμα με μια φάση ξεβγάλματος, χωρίς απορρυπαντικό και χωρίς πιάτα.
4. Ρυθμίστε τον αποσκληρυντή νερού σύμφωνα με τη σκληρότητα του νερού της περιοχής σας.
5. Ρυθμίστε την ποσότητα λαμπρυντικού που αποδεσμεύεται.

5.3 MyFavourite

Με αυτή την επιλογή μπορείτε να ρυθμίσετε και να αποθηκεύσετε το πρόγραμμα που χρησιμοποιείτε πιο συχνά.



Μπορείτε να αποθηκεύετε μόνο 1 πρόγραμμα κάθε φορά. Μια νέα ρύθμιση ακυρώνει την προηγούμενη.

Πώς να αποθηκεύσετε ένα πρόγραμμα

1. Ρυθμίστε το πρόγραμμα που θέλετε να αποθηκεύσετε. Μπορείτε επίσης να ρυθμίσετε συμβατές επιλογές μαζί με το πρόγραμμα. Δεν είναι δυνατή η αποθήκευση της επιλογής Delay.
2. Πιέστε παρατεταμένα τα κουμπιά **Program** και **Delay** ταυτόχρονα, μέχρι να αρχίσουν να αναβοσβήνουν οι ενδείξεις του προγράμματος και των επιλογών.

Πώς να ρυθμίσετε το πρόγραμμα MyFavourite

1. Πιέστε παρατεταμένα το κουμπί **Program**, μέχρι να ανάψουν οι ενδείξεις που σχετίζονται με το πρόγραμμα MyFavourite και τις επιλογές του
 - Η οθόνη εμφανίζει τη διάρκεια του προγράμματος.

5.4 Ηχητικά σήματα

Το ηχητικό σήμα λειτουργεί όταν η συσκευή παρουσιάζει κάποια δυσλειτουργία. Δεν είναι δυνατή η απενεργοποίηση αυτού του ηχητικού σήματος.

Υπάρχει επίσης ένα ηχητικό σήμα το οποίο λειτουργεί όταν ολοκληρωθεί το πρόγραμμα. Βάσει προεπιλογής, αυτό το ηχητικό σήμα είναι απενεργοποιημένο, αλλά μπορείτε να το ενεργοποιήσετε.

Πώς να ενεργοποιήσετε το ηχητικό σήμα για το τέλος του προγράμματος

1. Πιέστε το κουμπί ενεργοποίησης/απενεργοποίησης για να ενεργοποιήσετε τη συσκευή. Βεβαιωθείτε ότι η συσκευή βρίσκεται σε κατάσταση ρύθμισης. Ανατρέξτε στην ενότητα «Ρύθμιση και έναρξη ενός προγράμματος».
2. Πιέστε παρατεταμένα τα κουμπιά **Delay** και **Start** ταυτόχρονα, μέχρι να αρχίσουν να αναβοσβήνουν οι ενδείξεις προγράμματος

ECO, **AUTO** και 

3. Πιέστε το κουμπί **Delay**.

• Οι ενδείξεις προγράμματος **ECO** και **AUTO** σβήνουν.

• Η ένδειξη προγράμματος  συνεχίζει να αναβοσβήνει.

• Στην οθόνη εμφανίζεται η τρέχουσα ρύθμιση.

1b Το ηχητικό σήμα είναι ενεργοποιημένο

0b Το ηχητικό σήμα είναι απενεργοποιημένο

4. Πιέστε το κουμπί **Delay** για να αλλάξετε τη ρύθμιση.
5. Πιέστε το κουμπί ενεργοποίησης/απενεργοποίησης για να απενεργοποιήσετε τη συσκευή και να επιβεβαιώσετε τη ρύθμιση.

6. ΠΡΙΝ ΑΠΟ ΤΗΝ ΠΡΩΤΗ ΧΡΗΣΗ

1. Βεβαιωθείτε ότι η ρύθμιση του επιπέδου του αποσκληρυντή νερού αντιστοιχεί στη σκληρότητα του νερού της περιοχής σας. Εάν όχι, προσαρμόστε τη ρύθμιση του αποσκληρυντή νερού. Επικοινωνήστε με την τοπική υπηρεσία ύδρευσης για να μάθετε τη σκληρότητα του νερού της περιοχής σας.
2. Γεμίστε τη θήκη αλατιού.
3. Γεμίστε τη θήκη λαμπρυντικού.
4. Ανοίξτε τη βρύση παροχής νερού.
5. Μπορεί να έχουν παραμείνει υπολείμματα από τις διαδικασίες επεξεργασίας κατά την κατασκευή. Ξεκινήστε ένα πρόγραμμα για να τα απομακρύνετε. Μη χρησιμοποιήσετε απορρυπαντικό και μη φορτώσετε τα καλάθια.

6.1 Ρύθμιση του αποσκληρυντή νερού

Σκληρότητα νερού			Ρύθμιση αποσκληρυντή νερού	
Γερμανικοί βαθμοί (°dH)	Γαλλικοί βαθμοί (°fH)	mmol/l	Αγγλικοί βαθμοί	Επίπεδο
47 - 50	84 - 90	8.4 - 9.0	58 - 63	10
43 - 46	76 - 83	7.6 - 8.3	53 - 57	9
37 - 42	65 - 75	6.5 - 7.5	46 - 52	8
29 - 36	51 - 64	5.1 - 6.4	36 - 45	7
23 - 28	40 - 50	4.0 - 5.0	28 - 35	6
19 - 22	33 - 39	3.3 - 3.9	23 - 27	5 1)
15 - 18	26 - 32	2.6 - 3.2	18 - 22	4
11 - 14	19 - 25	1.9 - 2.5	13 - 17	3
4 - 10	7 - 18	0.7 - 1.8	5 - 12	2
< 4	< 7	< 0.7	< 5	12)

1) Θέση ρύθμισης από το εργοστάσιο.

2) Μη χρησιμοποιείτε αλάτι σε αυτό το επίπεδο.

Πώς να ρυθμίσετε το επίπεδο του αποσκληρυντή νερού

1. Πιέστε το κουμπί ενεργοποίησης/απενεργοποίησης για να ενεργοποιήσετε τη συσκευή. Βεβαιωθείτε ότι η συσκευή βρίσκεται σε κατάσταση ρύθμισης. Ανατρέξτε στην ενότητα «Ρύθμιση και έναρξη ενός προγράμματος».
2. Πιέστε παρατεταμένα τα κουμπιά **Delay** και **Start** ταυτόχρονα, μέχρι να αρχίσουν να αναβοσβήνουν οι ενδείξεις προγράμματος

ECO, **AUTO** και 

3. Πιέστε το κουμπί **Program**.

- Οι ενδείξεις προγράμματος **AUTO** και  σβήνουν.
- Η ένδειξη προγράμματος **ECO** συνεχίζει να αναβοσβήνει.
- Στην οθόνη εμφανίζεται η τρέχουσα ρύθμιση του αποσκληρυντή νερού, π.χ. **5 L** = επίπεδο 5.
- 4. Πιέστε επανειλημμένα το κουμπί **Program** για να αλλάξετε τη ρύθμιση.
- 5. Πιέστε το κουμπί ενεργοποίησης/απενεργοποίησης για να απενεργοποιήσετε τη συσκευή και να επιβεβαιώσετε τη ρύθμιση.

6.2 Πλήρωση της θήκης αλατιού

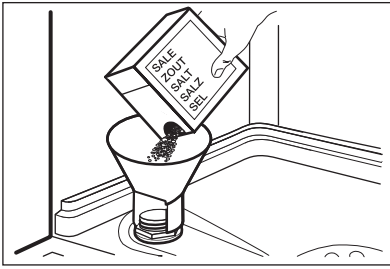

1. Στρέψτε το καπάκι προς τα αριστερά και ανοίξτε τη θήκη αλατιού.
2. Βάλτε 1 λίτρο νερό στη θήκη αλατιού (μόνο την πρώτη φορά).
3. Γεμίστε τη θήκη αλατιού με αλάτι πλυντηρίου πιάτων.
4. Απομακρύνετε το αλάτι γύρω από το άνοιγμα της θήκης αλατιού.
5. Στρέψτε το καπάκι προς τα δεξιά για να κλείσετε τη θήκη αλατιού.

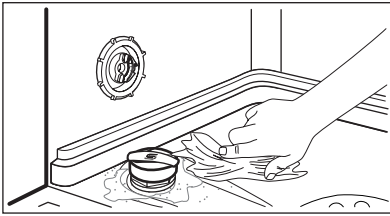

ΠΡΟΣΟΧΗ

Κατά την πλήρωση της θήκης αλατιού μπορεί να παρουσιαστεί υπερχειλίσι νερού και αλατιού. Κίνδυνος διάβρωσης. Για να αποτρέψετε τον κίνδυνο, αφού γεμίσετε τη θήκη αλατιού, ξεκινήστε ένα πρόγραμμα.

6.3 Πλήρωση της θήκης λαμπρυντικού

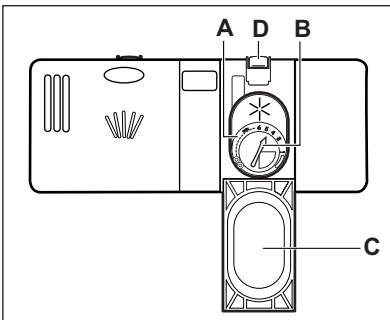

1. Πιέστε το πλήκτρο απασφάλισης (D) για να ανοίξετε το καπάκι (C).
2. Γεμίστε τη θήκη λαμπρυντικού (A), έως την ένδειξη «max».
3. Απομακρύνετε το λαμπρυντικό που έχει χυθεί με ένα απορροφητικό πανί, για να αποφύγετε το σχηματισμό υπερβολικού αφρού.
4. Κλείστε το καπάκι. Βεβαιωθείτε ότι το πλήκτρο απασφάλισης έχει ασφαλίσει στη θέση του.



Μπορείτε να στρέψετε τον επιλογέα της ποσότητας που αποδεσμεύεται (B) με-ταξύ της θέσης 1 (ελάχιστη ποσότητα) και της θέσης 4 ή 6 (μέγιστη ποσότητα).

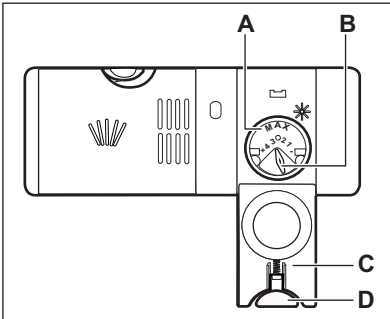

7. ΚΑΘΗΜΕΡΙΝΗ ΧΡΗΣΗ

1. Ανοίξτε τη βρύση παροχής νερού.
2. Πιέστε το κουμπι ενεργοποίησης/απενεργοποίησης για να ενεργοποιήσετε τη συσκευή. Βεβαιωθείτε ότι η συσκευή βρίσκεται σε κατάσταση ρύθμισης. Ανατρέξτε στην ενότητα «Ρύθμιση και έναρξη ενός προγράμματος».
 - Αν η ένδειξη αλατιού είναι αναμμένη, γεμίστε τη θήκη αλατιού.
 - Αν η ένδειξη λαμπρυντικού είναι αναμμένη, γεμίστε τη θήκη λαμπρυντικού.
3. Φορτώστε τα καλάθια.
4. Προσθέστε το απορρυπαντικό.
 - Εάν χρησιμοποιείτε ταμπλέτες απορρυπαντικού 3 σε 1, ενεργοποιήστε την επιλογή multitab.
5. Επιλέξτε και ενεργοποιήστε το σωστό πρόγραμμα για τον τύπο φορτίου και το βαθμό λερώματος.

7.1 Χρήση του απορρυπαντικού

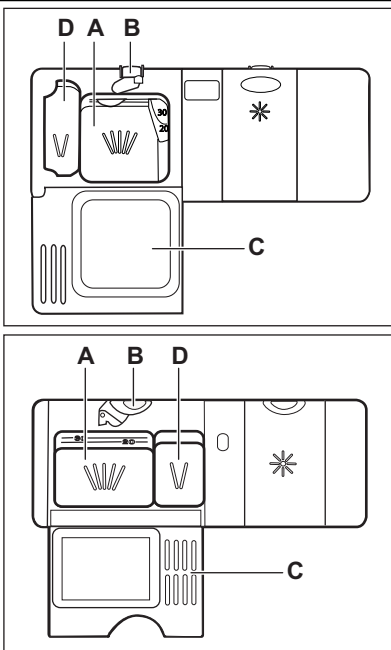

1. Πιέστε το πλήκτρο απασφάλισης (B) για να ανοίξετε το καπάκι (C).
2. Βάλτε το απορρυπαντικό στη θήκη (A).
3. Εάν το πρόγραμμα περιλαμβάνει φάση πρόπλυσης, βάλτε μια μικρή ποσότητα απορρυπαντικού στη θήκη (D).
4. Αν χρησιμοποιείτε ταμπλέτες απορρυπαντικού, βάλτε την ταμπλέτα στη θήκη (A).
5. Κλείστε το καπάκι. Βεβαιωθείτε ότι το πλήκτρο απασφάλισης έχει ασφαλίσει στη θέση του.

7.2 Ρύθμιση και έναρξη ενός προγράμματος

Η λειτουργία Auto Off

Για να μειώσει την κατανάλωση ενέργειας, αυτή η λειτουργία απενεργοποιεί αυτόματα τη συσκευή μετά από μερικά λεπτά, όταν:

- Δεν έχετε κλείσει την πόρτα.
- Δεν έχετε πιέσει το κουμπι **Start** για να ξεκινήσει το πρόγραμμα.
- Το πρόγραμμα ολοκληρώνεται.

Κατάσταση ρύθμισης

Για κάποιες ρυθμίσεις, απαιτείται η συσκευή να βρίσκεται σε κατάσταση ρύθμισης.

Η συσκευή βρίσκεται σε κατάσταση ρύθμισης όταν, μετά την ενεργοποίηση, η ένδειξη και η διάρκεια του προγράμματος ECO είναι αναμμένες.

Αν στο χειριστήριο δεν εμφανιστεί αυτή η κατάσταση, πιέστε ταυτόχρονα και παρατεταμένα τα κουμπιά **Program** και **Option** μέχρι να ανάψει η ένδειξη και η διάρκεια του προγράμματος ECO.

Έναρξη προγράμματος χωρίς καθυστέρηση έναρξης

1. Ανοίξτε τη βρύση παροχής νερού.
2. Πιέστε το κουμπί ενεργοποίησης/απενεργοποίησης για να ενεργοποιήσετε τη συσκευή. Βεβαιωθείτε ότι η συσκευή βρίσκεται σε κατάσταση ρύθμισης.
3. Κλείστε την πόρτα της συσκευής.
4. Ρυθμίστε ένα πρόγραμμα. Πιέστε το κουμπί **Program** επανειλημμένα, μέχρι να ανάψει η ένδειξη του προγράμματος που θέλετε να επιλέξετε. Μπορείτε επίσης να ρυθμίσετε τις συμβατές επιλογές.
 - Εάν θέλετε να επιλέξετε το πρόγραμμα MyFavourite, πιέστε παρατεταμένα το κουμπί **Program**, μέχρι να ανάψουν οι σχετικές ενδείξεις με το πρόγραμμα MyFavourite και τις επιλογές.
 Η οθόνη εμφανίζει τη διάρκεια του προγράμματος.
5. Πιέστε το κουμπί **Start** για να ξεκινήσει το πρόγραμμα.
 - Ανάβει η ένδειξη φάσης πλήσης.
 - Η διάρκεια του προγράμματος αρχίζει να μειώνεται σε βήματα του 1 λεπτού.

Έναρξη προγράμματος με καθυστέρηση έναρξης

1. Επιλέξτε το πρόγραμμα.
2. Πιέστε το κουμπί **Delay** επανειλημμένα μέχρι να εμφανιστεί στην οθόνη ο χρόνος καθυστέρησης που θέλετε να ρυθμίσετε (από 1 έως 24 ώρες).
 - Η ένδειξη του προγράμματος αναβοσβήνει.
3. Πιέστε το κουμπί **Start**.
 - Ανάβει η ένδειξη του προγράμματος.

Όταν ολοκληρωθεί η αντίστροφη μέτρηση. Το πρόγραμμα ξεκινά.

Άνοιγμα της πόρτας ενώ λειτουργεί η συσκευή

Εάν ανοίξετε την πόρτα, η συσκευή σταματά. Όταν κλείσετε την πόρτα, η συσκευή συνεχίζει από το σημείο στο οποίο διακόπηκε.

Ακύρωση της καθυστέρησης έναρξης ενώ είναι ενεργή η αντίστροφη μέτρηση

Όταν ακυρώσετε την καθυστέρηση έναρξης, πρέπει να ρυθμίσετε ξανά το πρόγραμμα και τις επιλογές.

1. Πιέστε ταυτόχρονα και παρατεταμένα τα κουμπιά **Program** και **Option** μέχρι να ανάψει η ένδειξη και η διάρκεια του προγράμματος ECO.

Ακύρωση του προγράμματος

1. Πιέστε ταυτόχρονα και παρατεταμένα τα κουμπιά **Program** και **Option** μέχρι να ανάψει η ένδειξη και η διάρκεια του προγράμματος ECO.



Πριν από την έναρξη ενός νέου προγράμματος, βεβαιωθείτε ότι υπάρχει απορρυπαντικό στη θήκη απορρυπαντικού.

Στο τέλος του προγράμματος

Όταν ολοκληρωθεί το πρόγραμμα πλήσης, στην οθόνη εμφανίζεται η ένδειξη 0:00.

- Οι ενδείξεις φάσης σβήνουν.
 - Η ένδειξη του προγράμματος παραμένει αναμμένη.
1. Πιέστε το κουμπί ενεργοποίησης/απενεργοποίησης ή περιμένετε να απενεργοποιηθεί η συσκευή αυτόματα η λειτουργία Auto Off.
 2. Κλείστε τη βρύση παροχής νερού.

Σημαντικό

- Περιμένετε μέχρι να κρυώσουν τα πιάτα πριν τα αφαιρέσετε από τη συσκευή. Τα ζεστά πιάτα μπορούν εύκολα να υποστούν ζημιά.
- Αδειάστε πρώτα τα αντικείμενα από το κάτω καλάθι και μετά από το επάνω.
- Μπορεί να υπάρχει νερό στα πλάινά και την πόρτα της συσκευής. Το ανοξείδωτο ατσάλι ψύχεται πιο γρήγορα από τα πιάτα.

8. ΥΠΟΔΕΙΞΕΙΣ ΚΑΙ ΣΥΜΒΟΥΛΕΣ

8.1 Ο αποσκληρυντής νερού

Το σκληρό νερό έχει υψηλή περιεκτικότητα σε μεταλλικά στοιχεία που μπορεί να προκαλέσουν ζημιά στη συσκευή και μη ικανοποιητικά αποτελέσματα πλύσης. Ο αποσκληρυντής νερού εξουδετερώνει αυτά τα μεταλλικά στοιχεία.

Το αλάτι πλυντηρίου πιάτων διατηρεί τον αποσκληρυντή νερού καθαρό και σε καλή κατάσταση. Είναι σημαντική η ρύθμιση του σωστού επιπέδου του αποσκληρυντή νερού. Αυτό εξασφαλίζει ότι ο αποσκληρυντής νερού χρησιμοποιεί τη σωστή ποσότητα αλατιού πλυντηρίου πιάτων και νερού.

8.2 Φόρτωμα των καλαθιών



Ανατρέξτε στο παρεχόμενο φυλλάδιο με παραδείγματα του φορτίου των καλαθιών.

- Χρησιμοποιείτε τη συσκευή μόνο για πλύσιμο αντικειμένων που είναι κατάλληλα για πλυντήριο πιάτων.
- Μην τοποθετείτε στη συσκευή αντικείμενα από ξύλο, κόκκαλο, αλουμίνιο, κασίτερο και χαλκό.
- Μην τοποθετείτε στη συσκευή αντικείμενα που μπορεί να απορροφήσουν νερό (σφουγγάρια, πανιά οικιακής χρήσης).
- Αφαιρείτε τα υπολείμματα τροφίμων από τα αντικείμενα.
- Για να αφαιρέσετε εύκολα υπολείμματα καμένων τροφών, αφήστε τα μαγειρικά σκεύη να μουλιάσουν σε νερό πριν τα τοποθετήσετε στη συσκευή.
- Τοποθετείτε τα κοίλα αντικείμενα (φλιτζάνια, ποτήρια, κατσαρόλες) με το άνοιγμα προς τα κάτω.
- Βεβαιωθείτε ότι τα μαχαιροπίρουνα και τα πιάτα δεν κολλάνε μεταξύ τους. Αναμείξτε τα κουτάλια μαζί με άλλα μαχαιροπίρουνα.
- Βεβαιωθείτε ότι τα ποτήρια δεν έρχονται σε επαφή με άλλα ποτήρια.
- Τοποθετείτε τα μικρά αντικείμενα στο καλάθι για μαχαιροπίρουνα.
- Τοποθετείτε τα ελαφριά αντικείμενα στο επάνω καλάθι. Βεβαιωθείτε ότι δεν μετακινούνται.
- Βεβαιωθείτε ότι οι εκτοξευτήρες νερού μπορούν να κινηθούν ελεύθερα πριν προχωρήσετε στην έναρξη ενός προγράμματος.

8.3 Χρήση αλατιού, λαμπρυντικού και απορρυπαντικού

- Χρησιμοποιείτε μόνο αλάτι, λαμπρυντικό και απορρυπαντικό για πλυντήριο πιάτων. Άλλα προϊόντα μπορεί να προκαλέσουν βλάβη στη συσκευή.
- Το λαμπρυντικό αποδεσμεύεται κατά την τελευταία φάση ξεπλύματος, και καθιστά δυνατό το στέγνωμα των πιάτων χωρίς στίγματα και σημάδια.
- Οι ταμπλέτες απορρυπαντικού 3 σε 1 περιέχουν απορρυπαντικό, λαμπρυντικό και άλλους πρόσθετους παράγοντες. Βεβαιωθείτε ότι αυτές οι ταμπλέτες είναι κατάλληλες για τη σκληρότητα του νερού της περιοχής σας. Ανατρέξτε στις οδηγίες στη συσκευασία των προϊόντων.
- Οι ταμπλέτες απορρυπαντικού δεν διαλύονται πλήρως με τα σύντομα προγράμματα. Για να αποτρέψετε να παραμένουν υπολείμματα στα σερβίτσια σας, συνιστάται να χρησιμοποιείτε ταμπλέτες απορρυπαντικού με τα μεγάλα προγράμματα.



Μη χρησιμοποιείτε μεγαλύτερη ποσότητα απορρυπαντικού από την απαιτούμενη. Ανατρέξτε στις οδηγίες στη συσκευασία του απορρυπαντικού.

8.4 Πριν από την έναρξη ενός προγράμματος

Βεβαιωθείτε ότι:

- Τα φίλτρα είναι καθαρά και ότι έχουν τοποθετηθεί σωστά.
- Οι εκτοξευτήρες νερού δεν είναι φραγμένοι.
- Η τοποθέτηση των αντικειμένων στα καλάθια είναι σωστή.
- Το πρόγραμμα είναι κατάλληλο για τον τύπο φορτίου και για το βαθμό λερώματος.
- Χρησιμοποιείται η σωστή ποσότητα απορρυπαντικού.
- Υπάρχει αλάτι και λαμπρυντικό για πλυντήριο πιάτων (εκτός αν χρησιμοποιείτε ταμπλέτες απορρυπαντικού 3 σε 1).
- Έχετε σφίξει το καπάκι της θήκης αλατιού.

9. ΦΡΟΝΤΙΔΑ ΚΑΙ ΚΑΘΑΡΙΣΜΑ



ΠΡΟΕΙΔΟΠΟΙΗΣΗ

Πριν από την πραγματοποίηση συντήρησης, απενεργοποιήστε τη συσκευή και αποσυνδέστε το φιν τροφοδοσίας από την πρίζα.



Τα βρόμικα φίλτρα και οι φραγμένοι εκτοξευτήρες νερού μειώνουν τα αποτελέσματα της πλύσης. Ελέγχετε τα τακτικά και, αν χρειάζεται, καθαρίζετε τα.

9.1 Καθαρισμός των φίλτρων

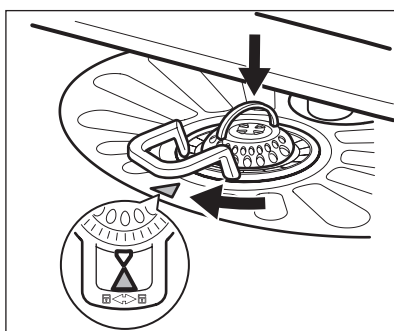
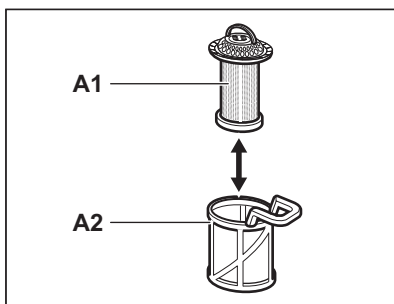
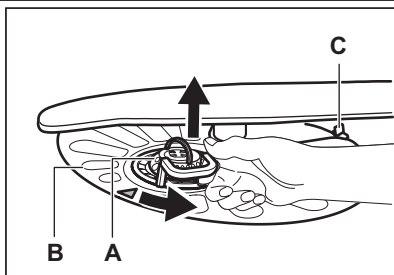

1. Στρέψτε το φίλτρο (A) προς τα αριστερά και αφαιρέστε το.
2. Για την αποσυναρμολόγηση του φίλτρου (A), τραβήξτε ώστε να αποσπάσετε το (A1) από το (A2).
3. Αφαιρέστε το φίλτρο (B).
4. Πλύνετε τα φίλτρα με νερό.
5. Πριν τοποθετήσετε το φίλτρο (B) στη θέση του, βεβαιωθείτε ότι δεν υπάρχουν υπολείμματα τροφών ή βρωμιά μέσα ή στα άκρα της λεκάνης αποστράγγισης.
6. Βεβαιωθείτε ότι το φίλτρο (B) είναι σωστά τοποθετημένο κάτω από τους 2 οδηγούς (C).
7. Συναρμολογήστε το φίλτρο (A) και τοποθετήστε το στη θέση του στο φίλτρο (B). Στρέψτε το προς τα δεξιά μέχρι να ασφαλίσει.



Σε περίπτωση εσφαλμένης τοποθέτησης των φίλτρων, τα αποτελέσματα της πλύσης μπορεί να μην είναι ικανοποιητικά και μπορεί να προκληθεί βλάβη στη συσκευή.

9.2 Καθάρισμα των εκτοξευτήρων νερού

Μην αφαιρείτε τους εκτοξευτήρες νερού. Αν έχουν βουλώσει οι τρύπες στους εκτοξευτήρες νερού, αφαιρέστε τα υπολείμματα της βρωμιάς με ένα λεπτό αιχμηρό αντικείμενο.

9.3 Εξωτερικό καθαρίσμα

Καθαρίστε τη συσκευή με ένα υγρό μαλακό πανί. Χρησιμοποιείτε μόνο ουδέτερα απορρυπαντικά. Μην χρησιμοποιείτε λειαντικά προϊόντα, σφουγγαράκια που χαράσσουν ή διαλύτες.

10. ΑΝΤΙΜΕΤΩΠΙΣΗ ΠΡΟΒΛΗΜΑΤΩΝ

Η συσκευή δεν ξεκινά ή σταματά κατά τη λειτουργία.

Πριν επικοινωνήσετε με το Σέρβις, ανατρέξτε στις πληροφορίες που ακολουθούν για επίλυση του προβλήματος.

Με κάποια προβλήματα, η οθόνη προβάλλει ένα κωδικό συναγερμού:

- **,10** - Η συσκευή δεν γεμίζει με νερό.

- **,20** - Η συσκευή δεν αδειάζει το νερό.
- **,30** - Έχει ενεργοποιηθεί ο μηχανισμός προστασίας από υπερχείλιση.



ΠΡΟΕΙΔΟΠΟΙΗΣΗ

Απενεργοποιήστε τη συσκευή πριν από την εκτέλεση των ελέγχων.

Πρόβλημα	Πιθανή αντιμετώπιση
Δεν μπορείτε να ενεργοποιήσετε τη συσκευή.	Βεβαιωθείτε ότι το φιλτράκι τροφοδοσίας έχει συνδεθεί στην πρίζα. Βεβαιωθείτε ότι δεν έχει καεί κάποια ασφάλεια στον πίνακα ασφαλειών.
Το πρόγραμμα δεν ξεκινά.	Βεβαιωθείτε ότι η πόρτα της συσκευής είναι κλειστή. Πιέστε Start . Εάν είναι επιλεγμένη η καθυστέρηση έναρξης, ακυρώστε τη ρύθμιση ή περιμένετε μέχρι το τέλος της αντίστροφης μέτρησης.
Η συσκευή δεν γεμίζει με νερό.	Βεβαιωθείτε ότι η βρύση παροχής νερού είναι ανοιχτή. Βεβαιωθείτε ότι η πίεση της παροχής νερού δεν είναι πολύ χαμηλή. Για την πληροφορία αυτή, επικοινωνήστε με την τοπική υπηρεσία ύδρευσης. Βεβαιωθείτε ότι η βρύση παροχής νερού δεν είναι φραγμένη. Βεβαιωθείτε ότι το φίλτρο του σωλήνα παροχής δεν είναι φραγμένο. Βεβαιωθείτε ότι ο σωλήνας παροχής δεν έχει συστραφεί ή τσακίσει.
Η συσκευή δεν αδειάζει το νερό.	Βεβαιωθείτε ότι η διάταξη απορροής του νεροχύτη δεν είναι φραγμένη. Βεβαιωθείτε ότι ο σωλήνας αδειάσματος δεν έχει συστραφεί ή τσακίσει.
Έχει ενεργοποιηθεί ο μηχανισμός προστασίας από υπερχείλιση.	Κλείστε τη βρύση παροχής νερού και επικοινωνήστε με το Σέρβις.

Μετά την ολοκλήρωση των ελέγχων, ενεργοποιήστε τη συσκευή. Το πρόγραμμα συνεχίζει από το σημείο στο οποίο διακόπηκε.

Εάν το πρόβλημα εμφανιστεί ξανά, επικοινωνήστε με το Σέρβις.

Εάν στην οθόνη εμφανίζονται άλλοι κωδικοί συναγερμού, επικοινωνήστε με το Σέρβις.

10.1 Τα αποτελέσματα της πλήσης και του στεγνώματος δεν είναι ικανοποιητικά

Υπάρχουν υπόλευκες γραμμές ή ελαφρώς γαλάζιες επιστρώσεις στα ποτήρια και τα πιάτα.

- Αποδεσμεύεται υπερβολική ποσότητα λαμπρυντικού. Ρυθμίστε τον επιλογέα λαμπρυντικού σε χαμηλότερη θέση.

- Η ποσότητα του απορρυπαντικού είναι υπερβολική.

Λεκέδες και ίχνη σταγόνων νερού στα πιάτα και τα πιάτα

- Η ποσότητα λαμπρυντικού που αποδεσμεύεται δεν είναι επαρκής. Ρυθμίστε τον επιλογέα λαμπρυντικού σε υψηλότερη θέση.
- Το πρόβλημα μπορεί να οφείλεται στην ποιότητα του απορρυπαντικού.

Τα πιάτα είναι βρεγμένα

- Το πρόγραμμα δεν έχει φάση στεγνώματος ή έχει φάση στεγνώματος χαμηλής θερμοκρασίας.
- Η θήκη λαμπρυντικού είναι άδεια.
- Το πρόβλημα μπορεί να οφείλεται στην ποιότητα του λαμπρυντικού.
- Το πρόβλημα μπορεί να οφείλεται στην ποιότητα των ταμπλετών απορρυπαντικού 3 σε 1. Δοκιμάστε μια διαφορετική μάρκα ή ενεργοποιήστε τη θήκη λαμπρυντικού και χρησιμοποιήστε λαμπρυντικό μαζί με τις ταμπλέτες απορρυπαντικού 3 σε 1.



Ανατρέξτε στην ενότητα «ΣΥΜΒΟΥΛΕΣ» για άλλες πιθανές αιτίες.

10.2 Πώς να ενεργοποιήσετε τη θήκη λαμπρυντικού

1. Πιέστε το κουμπί ενεργοποίησης/απενεργοποίησης για να ενεργοποιήσετε τη συσκευή.

Βεβαιωθείτε ότι η συσκευή βρίσκεται σε κατάσταση ρύθμισης. Ανατρέξτε στην ενότητα «Ρύθμιση και έναρξη ενός προγράμματος».

2. Πιέστε παρατεταμένα τα κουμπιά **Delay** και **Start** ταυτόχρονα, μέχρι να αρχίσουν να αναβοσβήνουν οι ενδείξεις προγράμματος

ECO, **AUTO** και 

3. Πιέστε το κουμπί **Option**.

- Οι ενδείξεις προγράμματος **ECO** και  σβήνουν.

- Η ένδειξη προγράμματος **AUTO** συνεχίζει να αναβοσβήνει.

- Στην οθόνη εμφανίζεται η τρέχουσα ρύθμιση.

0 d Η θήκη λαμπρυντικού είναι απενεργοποιημένη

1 d Η θήκη λαμπρυντικού είναι ενεργοποιημένη

4. Πιέστε το κουμπί **Option** για να αλλάξετε τη ρύθμιση.
5. Πιέστε το κουμπί ενεργοποίησης/απενεργοποίησης για να απενεργοποιήσετε τη συσκευή και να επιβεβαιώσετε τη ρύθμιση.
6. Ρυθμίστε την ποσότητα λαμπρυντικού που αποδεσμεύεται.
7. Γεμίστε τη θήκη λαμπρυντικού.

11. ΤΕΧΝΙΚΑ ΣΤΟΙΧΕΙΑ

Διαστάσεις	Πλάτος / Ύψος / Βάθος (mm)	596 / 818 - 898 / 575
Ηλεκτρική σύνδεση	Ανατρέξτε στην πινακίδα τεχνικών χαρακτηριστικών.	
	Τάση	220-240 V
	Συχνότητα	50 Hz
Πίεση παροχής νερού	Ελάχ. / μέγ. (bar / MPa)	(0.5 / 0.05) / (8 / 0.8)
Παροχή νερού ¹⁾	Κρύο ή ζεστό νερό ²⁾	60 °C κατά μέγιστο
Χωρητικότητα	Σερβίτσια	12
Κατανάλωση ισχύος	Κατάσταση παραμονής εν ενεργεία	0.99 W
	Κατάσταση απενεργοποίησης	0.10 W

¹⁾ Συνδέστε το σωλήνα παροχής νερού σε βρύση νερού με σπειρώμα 3/4".

- 2) Αν το ζεστό νερό προέρχεται από εναλλακτικές πηγές ενέργειας (π.χ. ηλιακούς συλλέκτες, αιολική ενέργεια), χρησιμοποιήστε την παροχή ζεστού νερού για να μειώσετε την κατανάλωση ενέργειας.

12. ΠΕΡΙΒΑΛΛΟΝΤΙΚΑ ΘΕΜΑΤΑ

Ανακυκλώστε τα υλικά που φέρουν το σύμβολο . Τοποθετήστε τα υλικά συσκευασίας σε κατάλληλα δοχεία για ανακύκλωση. Συμβάλλετε στην προστασία του περιβάλλοντος και της ανθρώπινης υγείας ανακυκλώνοντας τις άχρηστες ηλεκτρικές και ηλεκτρονικές συσκευές.

Μην απορρίπτετε με τα οικιακά απορρίμματα συσκευές που φέρουν το σύμβολο .

Επιστρέψτε το προϊόν στην τοπική σας μονάδα ανακύκλωσης ή επικοινωνήστε με τη δημοτική αρχή.

TARTALOMJEGYZÉK

1. BIZTONSÁGI ELŐÍRÁSOK	49
2. TERMÉKLEÍRÁS	50
3. KEZELŐPANEL	51
4. PROGRAMOK	52
5. KIEGÉSZÍTŐ FUNKCIÓK	53
6. AZ ELSŐ HASZNÁLAT ELŐTT	54
7. NAPI HASZNÁLAT	56
8. HASZNOS TANÁCSOK ÉS JAVASLATOK	58
9. ÁPOLÁS ÉS TISZTÍTÁS	59
10. HIBAELEHÁRÍTÁS	60
11. MŰSZAKI INFORMÁCIÓK	62

GONDOLUNK ÖNRE

Köszönjük, hogy Electrolux terméket vásárolt. Ön olyan készülék tulajdonosa lett, mely mögött több évtizedes szakmai tapasztalat és innováció áll. Rendkívüli tudását és stílusos megjelenését az Ön igényei ihlették. Valahányszor csak használja, biztos lehet abban, hogy a benne foglalt tudás a siker garanciája.

Köszöntjük az Electrolux világában.

Látogassa meg a weboldalunkat:



Kezelési tanácsok, kiadványok, hibaelhárító, szerviz információk:
www.electrolux.com



További előnyökért regisztrálja készülékét:
www.RegisterElectrolux.com



Kiegészítők, segédanyagok és eredeti alkatrészek vásárlása a készülékhez:
www.electrolux.com/shop

VÁSÁRLÓI TÁMOGATÁS ÉS SZERVIZ

Kizárólag eredeti alkatrészek használatát javasoljuk.

Ha készülékével a szervizhez fordul, legyenek kéznél az alábbi adatok.

Ezek az információk az adattáblán olvashatók. Típus, Termékszám, Sorozatszám.



Figyelmeztetés - Biztonsági információk



Általános információk és tanácsok



Környezetvédelmi információk

A változtatások jogát fenntartjuk.

1. BIZTONSÁGI ELŐÍRÁSOK

Az üzembe helyezés és használat előtt gondosan olvassa el a mellékelt útmutatót. A nem megfelelő üzembe helyezés vagy használat által okozott károkért nem vállal felelősséget a gyártó. További tájékozódás érdekében tartsa elérhető helyen az útmutatót.

1.1 Gyermekek és fogyatékkal élő személyek biztonsága



VIGYÁZAT

Fulladás, sérülés vagy tartós rokkantság kockázata.

- Ne engedje, hogy a készüléket csökkent fizikai, értelmi vagy mentális képességű, illetve megfelelő tapasztalatok és ismeretek híján lévő személy használja, beleértve a gyermekeket is. Ha ilyen személyek használják a készüléket, a biztonságukért felelős személynek kell őket felügyelnie, illetve a készülék használatára vonatkozóan útmutatást kell biztosítani számukra.
- Ne hagyja, hogy gyermekek játsszanak a készülékkel.
- Minden csomagolóanyagot tartson távol a gyermekektől.
- Minden mosószert tartson távol a gyermekektől.
- A gyermekeket és kedvenc háziállatokat tartsa távol a készüléktől, amikor az ajtaja nyitva van.

1.2 Üzembe helyezés

- Távolítsa el az összes csomagolóanyagot.
- Ne helyezzen üzembe, és ne is használjon sérült készüléket.
- Ne helyezze üzembe a készüléket olyan helyen, ahol a hőmérséklet $0\text{ }^{\circ}\text{C}$ alatt van.
- Tartsa be a készülékhez mellékelt üzembe helyezési útmutatóban foglaltakat.

Elektromos csatlakoztatás



VIGYÁZAT

Tűz- és áramütésveszély.

- A készüléket kötelező földelni.
- Ellenőrizze, hogy az adattáblán szereplő elektromos adatok megfelelnek-e a háztartási

hálózati áram paramétereinek. Amennyiben nem, forduljon szakképzett villanyszerelőhöz.

- Mindig megfelelően felszerelt, áramütés ellen védett aljzatot használjon.
- Ne használjon hálózati elosztókat és hosszabító kábeleket.
- Ügyeljen a hálózati csatlakozódugó és a hálózati kábel épségére. Amennyiben a készülék hálózati vezetékét ki kell cserélni, a cserét saját szervizünknel végeztesse el.
- Csak az üzembe helyezés befejezése után csatlakoztassa a hálózati csatlakozódugót a hálózati csatlakozóaljzatba. Ügyeljen arra, hogy a hálózati dugasz üzembe helyezés után is könnyen elérhető legyen.
- A készülék csatlakozásának bontására, soha ne a hálózati kábelnél fogva húzza ki a csatlakozódugót. A kábelt mindig a csatlakozódugónál fogva húzza ki.
- Nedves kézzel ne érintse meg a hálózati kábelt és a csatlakozódugót.
- A készülék megfelel az EGK irányelveinek.

Vízhálózatra csatlakoztatás

- Ügyeljen arra, hogy ne okozzon sérülést a vízcsöveknek.
- Mielőtt új vagy hosszabb idő óta nem használt csövekhez csatlakoztatja a készüléket, addig folyassa a vizet, amíg az teljesen ki nem tisztul.
- A készülék első használata előtt ellenőrizze, hogy nincs-e szivárgás.
- A befolyócső biztonsági szeleppel, valamint dupla bevonattal ellátott belső vezetékkel rendelkezik.

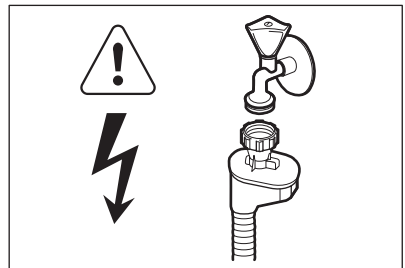

VIGYÁZAT

Veszélyes feszültség.

- Ha a befolyócső megsérül, akkor azonnal húzza ki a csatlakozódugót a fali csatlakozóaljzat-

ból. Forduljon a márkaszervizhez a befolyócső cseréje érdekében.

1.3 Használat

- A készülék háztartási és hasonló célú használatra készült, például:
 - üzletek, irodák és egyéb munkahelyeken kialakított személyzeti konyhák
 - Tanyaházak
 - Hotellek, motelek és egyéb lakás céljára szolgáló ingatlanok esetén az ügyfelek számára
 - Szállások reggelivel.



VIGYÁZAT

Sérülés-, égés-, áramütés- és tűzveszély.

- Ne változtassa meg a készülék műszaki jellemzőit.
- Lefelé fordítva vagy vízszintes irányba tegye a késeket és a hegyes evőeszközöket az evőeszközkosárba.
- A beleütkezés elkerülésének megelőzésére, ne hagyja nyitva felügyelet nélkül a készülék ajtaját.
- Ne üljön vagy álljon rá a nyitott ajtóra.

- A mosogatógépben használt mosogatószer veszélyesek. Tartsa be a mosogatószer csomagolásán feltüntetett utasításokat.
- Ne igyon a készülékben lévő vízből, és ne játsszon vele.
- Az edényeket a mosogatógépből csak a mosogatóprogram lejáta után vegye ki. Mosogatószer maradhat az edényeken.
- A készülékből forró gőz szabadulhat ki, ha az ajtót mosogatóprogram futása közben kinyitja.
- Ne tegyen gyúlékony anyagot vagy gyúlékony anyaggal szennyezett tárgyat a készülékbe, annak közelébe, illetve annak tetejére.
- A készülék tisztításához ne használjon vizsugarat vagy gőzt.

1.4 Ártalmatlanítás



VIGYÁZAT

Sérülés- vagy fulladásveszély.

- Bontsa a készülék hálózati csatlakozását.
- Vágja le a hálózati tápkábelt, és helyezze a hulladékba.
- Szerelje le az ajtókilincset, hogy megakadályozza gyermekek és kedvenc állatok készülékben rekedését.

2. TERMÉKLEÍRÁS

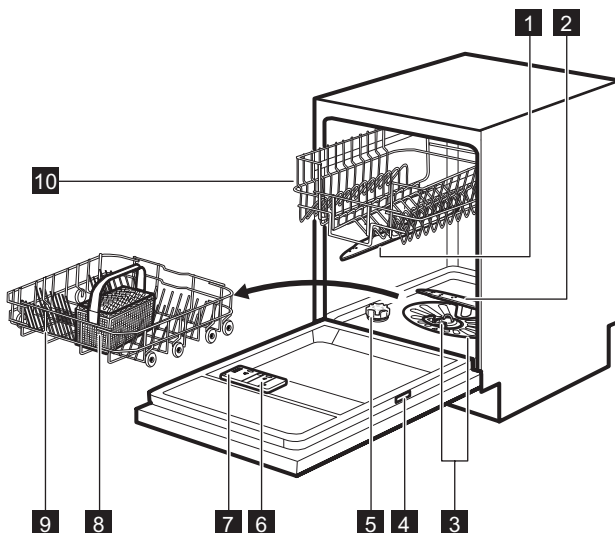

- | | |
|-------------------------|-----------------------------|
| 1 Felső szórókar | 6 Öblítőszer-adagoló |
| 2 Alsó szórókar | 7 Mosószer-adagoló |
| 3 Szűrők | 8 Evőeszközkosár |
| 4 Adattábla | 9 Alsó kosár |
| 5 Sótartály | 10 Felső kosár |



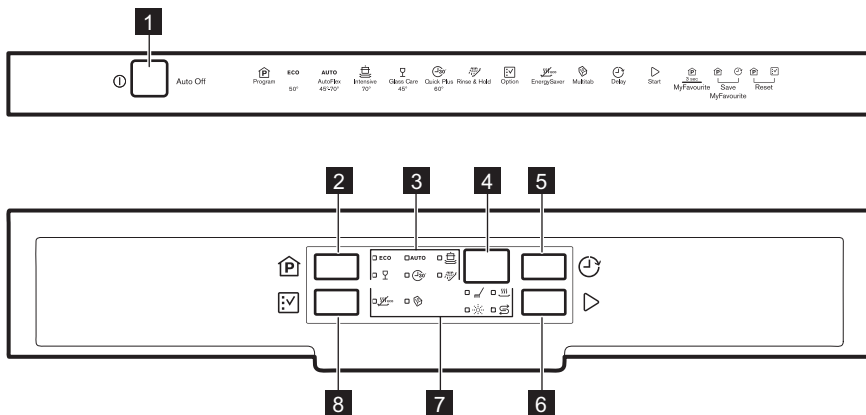

3. KEZELŐPANEL



- | | |
|--------------------------|-----------------------|
| 1 Be/ki gomb | 5 Delay gomb |
| 2 Program gomb | 6 Start gomb |
| 3 Programkijelzők | 7 Visszajelzők |
| 4 Kijelző | 8 Option gomb |



Visszajelzők	leírása
	Mosogatási fázis visszajelző. Akkor világít, amikor a készülék mosogatási és öblítési fázisban működik.
	Szárítási fázis visszajelző. Világít, amikor a szárítási fázis működik.
	Só visszajelző. A program működése során ez a visszajelző sohasem világít.
	Öblítőszer visszajelző. A program működése során ez a visszajelző sohasem világít.
	Multitab visszajelző.
	EnergySaver visszajelző.

4. PROGRAMOK

Program	Szennyezettség mértéke Töltet típusa	Program szakaszok	Kiegészítő funkciók
ECO 1)	Normál szennyezettség Edények és evőeszközök	Előmosogatás Főmosogatás 50 °C-on Öblítés Szárítás	EnergySaver
AUTO 2)	Összes Edények, evőeszközök, lábasok és fazekek	Előmosogatás Főmosogatás 45 °C-on vagy 70 °C-on Öblítés Szárítás	EnergySaver
	Erős szennyezettség Edények, evőeszközök, lábasok és fazekek	Előmosogatás Főmosogatás 70 °C-on Öblítés Szárítás	EnergySaver
	Normál vagy enyhe szennyeződés Kényes cserép- és üvegedények	Főmosogatás 45 °C-on Öblítés Szárítás	EnergySaver
	Friss szennyezettség Edények és evőeszközök	Főmosogatás 60 °C-on Öblítés	
	Összes	Előmosogatás	

- 1) Ezzel a programmal a leghatékonyabb víz- és energiafogyasztás mellett mosogathatja el a normál mértékben szennyezett edényeket és evőeszközöket. (Ezt a programot használják tesztprogramként a bevizsgáló intézetek.)
- 2) A készülék érzékeli a kosarakba helyezett edények mennyiségét és szennyezettségét. Automatikusan beállítja a szükséges hőmérsékletet és a vízmennyiséget, az energiafogyasztást és a program időtartamát.
- 3) Ezzel a programmal frissen szennyezett edényeket mosogathat el. Rövid idő alatt is kiváló eredményt nyújt.
- 4) Ezzel a programmal gyorsan leöblítheti az edényeket. Így megakadályozza, hogy az ételmaradék rászáradjon az edényekre, és kellemetlen szagok képződjenek. Ehhez a programhoz ne használjon mosogatószeret.

Fogyasztási értékek

Program ¹⁾	Időtartam (perc)	Energiafogyasztás (kWh)	Víz (l)
ECO	195	1.03	11
AUTO	40 - 150	0.6 - 1.4	8 - 14
	130 - 150	1.3 - 1.4	13 - 15
	70 - 80	0.7 - 0.9	13 - 14
	30	0.8	9

Program ¹⁾	Időtartam (perc)	Energiafogyasztás (kWh)	Víz (l)
	14	0.1	4

1) A víz nyomása és hőmérséklete, a hálózati feszültség ingadozásai, a funkciók és az edények mennyisége módosíthatja az értékeket.

Tájékoztató a bevizsgáló intézetek számára

A bevizsgálás elvégzéséhez szükséges összes információ megszerzéséhez küldjön egy e-mailt a következő címre:

info.test@dishwasher-production.com

Jegyezze fel az adattáblán található termékszámot (PNC).

5. KIEGÉSZÍTŐ FUNKCIÓK



A mosogatóprogram indítása előtt kapcsolja be vagy ki a kívánt kiegészítő funkciót. A mosogatóprogramok működése közben nem lehet a kiegészítő funkciót be- vagy kikapcsolni.



Amennyiben egy vagy több kiegészítő funkció van beállítva, ellenőrizze, hogy a hozzájuk tartozó jelzőfények világítanak-e a program elindulása előtt.

5.1 EnergySaver

E beállítás esetén csökken a hőmérséklet az utolsó öblítési szakaszban.

Ezen beállítás esetén csökken az energiafogyasztás (legfeljebb 25%-kal) és a program időtartama.

A program végén az edények nedvesek maradhatnak.

A EnergySaver funkció bekapcsolása

1. Addig tartsa nyomva a **Option** gombot, amíg a EnergySaver visszajelző világítani nem kezd. A kijelzőn a program frissített időtartama látható.
 - Amennyiben a kiegészítő funkció nem alkalmazható a programhoz, a hozzá tartozó visszajelző nem kezd el világítani.

5.2 Multitab

Csak kombinált mosogatószer-tabletták esetében aktiválja a kiegészítő funkciót.

Ez a funkció leállítja az öblítőszer és a só használatát. A hozzá tartozó visszajelzők nem világítanak.

Nóhet a program időtartama.

A Multitab funkció bekapcsolása

1. A készülék bekapcsolásához nyomja meg a be/ki gombot.
2. Addig tartsa nyomva a **Option** gombot, amíg a Multitab visszajelző világítani nem kezd.

Ha befejezi a kombinált mosogatószer-tabletták használatát, a következő lépéseket végezze el különálló mosogatószer, öblítőszer és regeneráló só használatának megkezdése előtt:

1. Állítsa a vízlágyítót a legmagasabb szintre.
2. Ellenőrizze, hogy tele van-e a sótartály és az öblítőszer-adagoló.
3. Öblítőszer és edények nélkül indítsa el a legrovidebb öblítési fázist tartalmazó programot.
4. Állítsa be a vízlágyítót lakóhelye vízkeménységének megfelelően.
5. Állítsa be az adagolt öblítőszer mennyiségét.

5.3 MyFavourite

Ezzel a funkcióval beállíthatja és mentheti a gyakrabban használt programot.



Egyszerre csak egy programot lehet a memóriában tárolni. Az új beállítás törli a korábbi beállítást.

Egy program mentése a memóriába

1. Válassza ki a memóriába mentendő programot. A hozzá tartozó funkciókat is beállíthatja a programmal együtt. A Delay funkció memóriában való tárolása nem lehetséges.
2. Egyszerre nyomja meg, és tartsa lenyomva a **Program** és a **Delay** gombokat, amíg a program és a funkciók visszajelzői villogni nem kezdenek.

A MyFavourite program beállítása

1. Nyomja meg, és tartsa lenyomva a **Program** gombot addig, amíg a MyFavourite programhoz és funkciókhoz tartozó visszajelzők nem kezdenek világitani
 - A kijelzőn a program időtartama látható.



5.4 Hangjelzések

A hangjelzések akkor lépnek működésbe, amikor a készülék meghibásodik. Nincs lehetőség ezen hangjelzések kikapcsolására.

Amikor a program lejár, szintén egy hangjelzés hallható. Alapértelmezésben ez a hangjelzés ki van kapcsolva, azonban van lehetőség a bekapcsolására.

A program futásának végét jelző hangjelzés bekapcsolása

1. A készülék bekapcsolásához nyomja meg a be/ki gombot. Ellenőrizze, hogy a készülék beállítás üzemmódban van-e; lásd a „Program kiválasztása és elindítása” című részt.

2. Egyszerre nyomja meg, és tartsa lenyomva a **Delay** és a **Start** gombokat, amíg a **ECO**, **AUTO** és a  programkijelzők villogni nem kezdenek.
3. Nyomja meg a(z) **Delay** gombot.
 - Az **ECO** és a **AUTO** programkijelzők kiallszanak.
 - A  program visszajelző továbbra is villog.
 - A kijelző az aktuális beállítást mutatja.

1b Hangjelzés be

0b Hangjelzés ki

4. A beállítás módosításához nyomja meg a(z) **Delay** gombot.
5. A készülék kikapcsolásához és a beállítás megerősítéséhez nyomja meg a be/ki gombot.

6. AZ ELSŐ HASZNÁLAT ELŐTT

1. Ellenőrizze, hogy a vízlágyító szintje megfelelő-e a környéken használt víz keménységének. Szükség esetén módosítsa a vízlágyító beállítását. A használt víz keménységére vonatkozó tájékoztatásért lépjen kapcsolatba a helyi vízzolgáltatóval.
2. Töltse fel sőtartályt.
3. Töltse fel az öblítőszer-adagolót.
4. Nyissa ki a vízcsapot.
5. A készülékben gyártási maradványok lehetnek. Az eltávolításukhoz indítson el egy mosogatóprogramot. Ne használjon mosogatószert, és ne töltse meg a kosarakat.

6.1 A vízlágyító beállítása

Vízkeménység			Vízlágyító beállítás	
Német fok (°dH)	Francia fok (°fH)	mmol/l	Clarke fok	Szint
47 - 50	84 - 90	8.4 - 9.0	58 - 63	10
43 - 46	76 - 83	7.6 - 8.3	53 - 57	9
37 - 42	65 - 75	6.5 - 7.5	46 - 52	8
29 - 36	51 - 64	5.1 - 6.4	36 - 45	7
23 - 28	40 - 50	4.0 - 5.0	28 - 35	6
19 - 22	33 - 39	3.3 - 3.9	23 - 27	5 1)
15 - 18	26 - 32	2.6 - 3.2	18 - 22	4

Vízkeménység				Vízlágyító beállítás
Német fok (°dH)	Francia fok (°fH)	mmol/l	Clarke fok	Szint
11 - 14	19 - 25	1.9 - 2.5	13 - 17	3
4 - 10	7 - 18	0.7 - 1.8	5 - 12	2
< 4	< 7	< 0.7	< 5	1 ²⁾

1) Gyári helyzet.

2) Ezen a szinten ne használjon sót.

A vízlágyító szintjének beállítása

1. A készülék bekapcsolásához nyomja meg a be/ki gombot. Ellenőrizze, hogy a készülék beállítás üzemmódban van-e; lásd a „Program kiválasztása és elindítása” című részt.
2. Egyszerre nyomja meg, és tartsa lenyomva a **Delay** és a **Start** gombokat, amíg a **ECO**, **AUTO** és a  programkijelzők villogni nem kezdenek.
3. Nyomja meg a(z) **Program** gombot.

• Az **AUTO** és a  programkijelzők kialszanak.

- A **ECO** program visszajelző továbbra is villog.
 - A kijelzőn a vízlágyító aktuális beállítása látható, pl.: **5 L** = 5. szint.
4. Többször nyomja meg a **Program** gombot a beállítás módosításához.
 5. A készülék kikapcsolásához és a beállítás megerősítéséhez nyomja meg a be/ki gombot.

6.2 A sótartály feltöltése

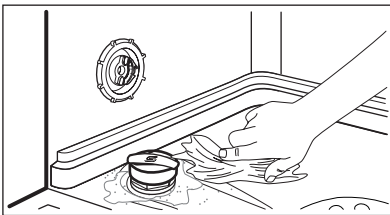
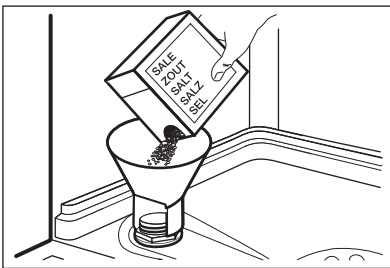

1. Csavarja le a kupakot az óramutató járásával ellenkező irányba, és nyissa ki a sótartályt.
2. Öntsön 1 liter vizet a sótartályba (csak az első alkalommal).
3. Töltse fel a sótartályt regeneráló sóval.
4. Távolítsa el a sótartály nyílása körül lévő sót.
5. A sótartály visszazárásához tekerje a kupakot az óramutató járásával megegyező irányba.



FIGYELEM

Víz és só juthat ki a töltés során a sótartályból. Korrózióveszély. Ennek megakadályozására, a sótartály feltöltése után indítson el egy programot.

6.3 Az öblítőszer-adagoló feltöltése

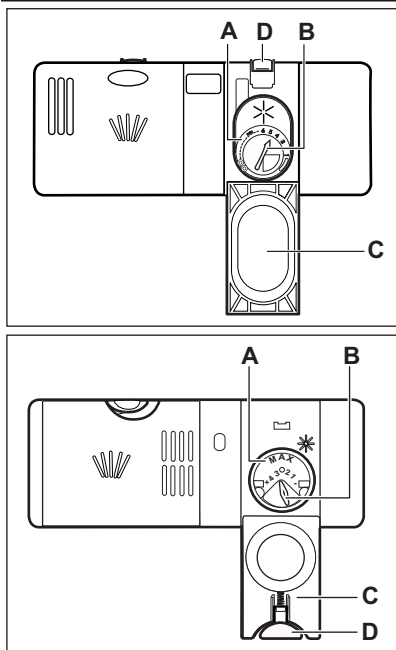

1. Nyomja meg a kioldó gombot (D) a fedél (C) felnyitására.
2. Töltse fel az öblítőszer-adagolót (A), de ne lépje túl a „max” jelzést.
3. A kiömlött öblítőszeret nedvszívó törülköendővel távolítsa el, hogy a mosogatóprogram alatt megakadályozza a túlzott habképződést.
4. Zárja le a fedelet. Ellenőrizze, hogy reteszelő helyzetben van-e a kioldó gomb.



Elfordíthatja az adagolt mennyiség választókapcsolót (B) 1 (legkisebb mennyiség) és 4 vagy 6 (legnagyobb mennyiség) közötti állásokba.

7. NAPI HASZNÁLAT

1. Nyissa ki a vízcsapot.
2. A készülék bekapcsolásához nyomja meg a be/ki gombot. Ellenőrizze, hogy a készülék beállítás üzemmódban van-e; lásd a „Program kiválasztása és elindítása” című részt.
 - Ha világít a só visszajelző, akkor töltsse fel a sótartályt.
 - Ha világít az öblítőszer-adagoló visszajelző, akkor töltsse fel az öblítőszer-adagolót.
3. Pakolja meg megfelelően a kosarakat.
4. Töltsse be a mosogatószert.
 - Ha kombinált mosogatószer-tablettákat használ, akkor aktiválja a multitab funkciót.
5. Állítsa be és indítsa el a töltet típusának és a szennyeződés mértékének megfelelő programot.

7.1 A mosogatószer használata

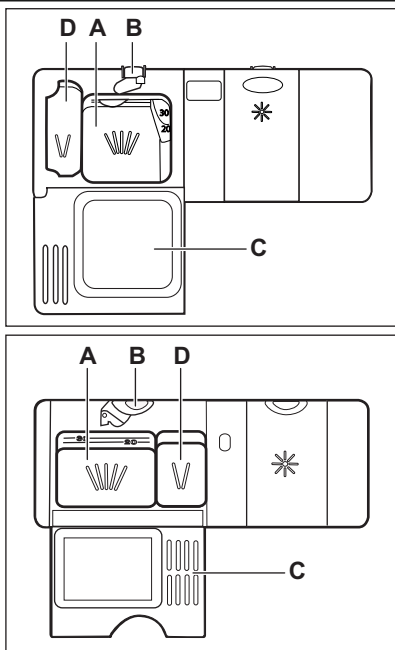

1. Nyomja meg a kioldó gombot (B) a fedél (C) felnyitásához.
2. Tegyen mosogatószeret az adagolóba (A).
3. Ha a mosogatóprogram előmosási fázissal is rendelkezik, tegyen egy kevés mosogatószert az előmosási mosogatószer adagolóba (D).
4. Ha mosogatószer-tablettát használ, tegye a tablettát a mosogatószer-adagolóba (A).
5. Zárja le a fedelet. Ellenőrizze, hogy reteszelt állapotban van-e a kioldó gomb.

7.2 Program kiválasztása és elindítása

Az Auto Off funkció

Az energiafogyasztás csökkentése érdekében ez a funkció néhány perc elteltével automatikusan kikapcsolja a készüléket:

- Ha nem csukta be az ajtót.
- Ha nem nyomta meg a **Start** gombot a program elindításához.
- A program befejeződik.

Beállítás üzemmód

Néhány beállítás esetén a készüléknek beállítás üzemmódban kell lennie.

A készülék beállítás üzemmódban van, ha a bekapcsolás után az ECO program jelzőfénye és időtartama megjelenik.

Ha nem ez az állapot látható a kezelőpanelen, akkor egyidejűleg nyomja meg és addig tartsa megnyomva a **Program** és **Option** gombot, amíg a kijelzőn az ECO program visszajelzője és időtartama meg nem jelenik.

Egy program késleltetett indítás nélküli indítása

1. Nyissa ki a vízcsapot.
2. A készülék bekapcsolásához nyomja meg a be/ki gombot. Győződjön meg arról, hogy a készülék beállítás üzemmódban van-e.
3. Csukja be a készülék ajtaját.
4. Állítson be egy programot. Annyiszor nyomja meg a **Program** gombot, amíg meg nem jelenik a beállítandó program kijelzése. A hozzá tartozó funkciókat is beállíthatja.
 - Amennyiben a MyFavourite programot szeretné beállítani, nyomja meg, és tartsa lenyomva a **Program** gombot addig, amíg a MyFavourite programhoz és funkcióihoz tartozó visszajelzők nem kezdenek világítani.
5. A kijelzőn a program időtartama látható.
 1. Nyomja meg a **Start** gombot a program elindításához.
 - A fázisjelző fény világítani kezd.
 - Megkezdődik a program időtartamának visszaszámlálása 1 perces lépésekben.

Egy program késleltetett indítással való indítása

1. Állítsa be a programot.
2. Annyiszor nyomja meg a **Delay** gombot, amíg a beállítani kívánt késleltetés meg nem jelenik a kijelzőn (1 és 24 óra között).
 - A program jelzőfénye villog.
3. Nyomja meg a(z) **Start** gombot.
 - Megjelenik a program jelzőfénye.

Miután a visszaszámlálás véget ért. A program elindul.

Ajtónyitás a készülék működése alatt

Ha kinyitja az ajtót, akkor leáll a készülék. Amikor ismét becsukja az ajtót, a visszaszámlálás a megszakítási ponttól folytatódik.

Visszaszámlálás alatt a késleltetett indítás leállítása

Amikor törli a késleltetett indítást, ismét be kell állítania a programot és a funkciókat.

1. Egyszerre nyomja le és tartsa nyomva a **Program** és a **Option** gombot mindaddig, míg az ECO program visszajelzője és időtartama meg nem jelenik.

A program törlése

1. Egyszerre nyomja le és tartsa nyomva a **Program** és a **Option** gombot mindaddig, míg

az ECO program visszajelzője és időtartama meg nem jelenik.



Egy új mosogatóprogram elindítása előtt ellenőrizze, hogy van-e mosogatószer a mosogatószer-adagolóban.

Miután a program véget ért

Amikor a program befejeződött, a kijelző:00 értéket mutat.

- A fázisjelző fények kialszanak.
 - A program jelzőfénye továbbra is világít.
1. A készülék kikapcsolásához nyomja meg a be/ki gombot, vagy várja meg, hogy az Auto Off funkció automatikusan kikapcsolja a készüléket.
 2. Zárja el a vízcsapot.

Figyelem

- A kikapcsolás előtt várja meg, amíg az edények kihűlnek. A forró edények könnyebben megsérülnek.
- Először az alsó kosarat, majd a felső kosarat ürítse ki.
- Lehetséges, hogy víz van a készülék oldalfalain és ajtaján. A rozsdamentes acél hamarabb lehül, mint az edények.

8. HASZNOS TANÁCSOK ÉS JAVASLATOK

8.1 A vízlágyító

A kemény víz nagy mennyiségű ásványi anyagot tartalmaz, amely károsíthatja a készüléket, és gyenge mosási eredményhez vezet. A vízlágyító semlegesíti ezen ásványi anyagokat.

A regeneráló só tartja tisztán és jó állapotban a vízlágyítót. Fontos a vízlágyító szintjének pontos beállítása. Ez biztosítja, hogy megfelelő mennyiségű regeneráló sót és vizet használjon a vízlágyító.

8.2 Pakolja meg megfelelően a kosarakat.



A mellékelt tájékoztatóban nézzen meg a kosarak feltöltésére vonatkozó példákat.

- Csak mosogatógéphez tehető darabok mosogatására használja a készüléket.
- Ne tegyen fából, szaruból, alumíniumból, ónból és rézből készült darabokat a készülékbe.
- Ne helyezzen a készülékbe vizet felszívó darabokat (szivacsot, rongyot).
- Távolítsa el az ételmaradékokat az edényekről.

- A ráégett ételmaradék könnyebb eltávolításához áztassa be vízbe a lábasokat és fazekakat, mielőtt behelyezi azokat a készülékbe.
- Az üreges tárgyakat (pl. csészék, poharak és lábasok) nyílásukkal lefele tegye be.
- Fontos, hogy az edények és evőeszközök ne csússzanak egymásba. Keverje más edényekkel a kanalakat.
- Ellenőrizze, hogy a poharak nem érnek-e más poharakhoz.
- A kisebb tárgyakat helyezze az evőeszközkosárba.
- A könnyű darabokat helyezze a felső kosárba. Ügyeljen arra, hogy az eszközök ne mozdulhassanak el.
- A mosogatóprogram elindítása előtt győződjön meg arról, hogy a szűrőkarok szabadon mozoghatnak.

8.3 Só, öblítőszer és mosogatószer használata

- Kizárólag sót, öblítőszert és mosogatószert használjon a mosogatógépben. Egyéb termékek károsodást okozhatnak a készülékben.
- Az utolsó öblítési fázis során az öblítőszer elősegíti az edények csik- és foltmentes szárítását.
- A kombinált mosogatószer-tabletták mosogatószer, öblítőszert és regeneráló sót tartal-

maznak. Győződjön meg arról, hogy e tabletták megfelelnek-e a környéken lévő vízkezelésnek. Nézze meg a termék csomagolásán található útmutatásokat.

- Rövid programok során nem oldódnak fel teljesen a mosogatószer tabletták. A mosogatószer maradványok edényeken való lerakódásának megakadályozására hosszú programoknál használja a tablettákat.



Ne használjon a szükségesnél több mosogatószert. További információkért olvassa el a mosogatószer csomagolásán található útmutatásokat.

8.4 Egy program indítása előtt

A következőket ellenőrizze:

- A szűrők tiszták és megfelelően vannak elhelyezve.
- Nem tömődtek el a szűrőkarok.
- Megfelelő az edények elhelyezése a kosárba.
- A kiválasztott program nem felel meg a töltet típusának és a szennyeződés mértékének.
- Megfelelő mennyiségű mosogatószert használ.
- Van mosogatógép só és öblítő (ha nem kombinált mosogatószer-tablettákat használ).
- Szoros a sótartály kupakjának rögzítése.

9. ÁPOLÁS ÉS TISZTÍTÁS



VIGYÁZAT

Karbantartás előtt kapcsolja ki a készüléket, és húzza ki a hálózati csatlakozódugót a csatlakozójelzatról.



Az elszennyeződött szűrők és az eltömődött szűrőkarok rontják a mosogatás eredményességét. Rendszeresen ellenőrizze, és szükség esetén tisztítsa meg azokat.

9.1 A szűrők tisztítása

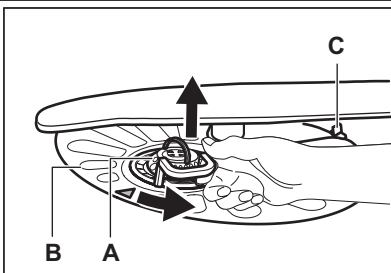

1. Az óramutató járásával ellentétesen fordítsa el az (A) szűrőt, és vegye ki.

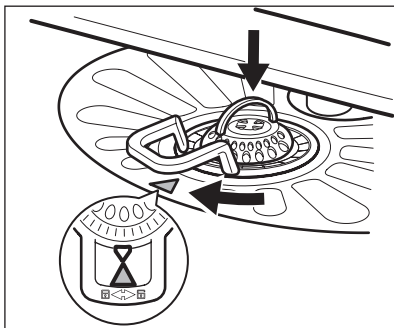
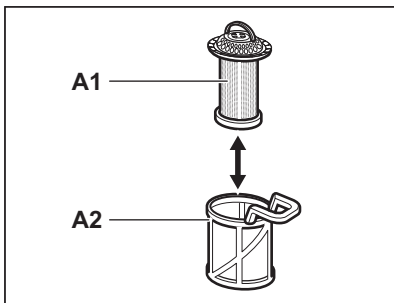

2. Az (A) szűrő szétszereléséhez húzza szét az (A1) és az (A2) részt.
3. Vegye ki a (B) szűrőt.
4. Vízzel tisztítsa meg a szűrőt.
5. A szűrő (B) visszahelyezése előtt győződjön meg arról, hogy nincs ételmaradvány vagy egyéb szennyeződés a vízgyűjtőben vagy annak széle körül.

6. Ügyeljen arra, hogy a szűrő (B) megfelelően helyezkedjen el a két vezetőelem (C) alatt.
7. Szerelje össze az (A) szűrőt, és tegye vissza a (B) szűrőben lévő helyére. Az óramutató járásával megegyező irányban forgasza, amíg nem rögzül.



A szűrők helytelen pozíciója nem kielégítő mosogatási eredményt okoz, és a készüléket is károsítja.

9.2 A szórókarok tisztítása

Ne szerelje ki a szórókarokat.

Ha a szórókarok furatai eltömődnének, a szennyeződés megmaradó részét egy hegyes végű tárggyal távolítsa el.

9.3 Külső tisztítás

A készüléket puha, nedves ruhával tisztítsa. Csak semleges tisztítószerrel használjon. Ne használjon súrolószerrel, súrolószivacsot vagy oldószereket.

10. HIBAELHÁRÍTÁS

A készülék nem indul el, vagy működés közben leáll.

Az alábbi információk alapján próbálja kiküszöbölni a problémát, mielőtt a márkaszervizhez fordul.

Bizonyos meghibásodások esetén a kijelzőn egy riasztási kód látható:

- **,10** - A készülék nem tölt be vizet.

- **,20** - A készülék nem ereszt le a vizet.

- **,30** - A túlsordulás-gátló bekapcsol.



VIGYÁZAT

Mielőtt ellenőrizné, kapcsolja ki a készüléket.

Jelenség	Lehetséges megoldás
Nem lehet bekapcsolni a készüléket.	Ügyeljen arra, hogy a villásdugó be legyen dugva a hálózati aljzatba. Ellenőrizze, hogy nem olvadt-e le valamelyik biztosíték a biztosítékdozobban.
A program nem indul el.	Ellenőrizze, hogy a készülék ajtaja be van-e csukva.
	Nyomja meg a(z) Start gombot.

Jelenség	Lehetséges megoldás
	Ha késleltetett indítás van beállítva, törölje azt, vagy várja meg a visszaszámlálás befejeződését.
A készülék nem tölt be vizet.	Ellenőrizze, hogy nyitva van-e a vízcsap.
	Ellenőrizze, hogy a hálózati víznyomás nagysága nem túl alacsony-e. Ezzel kapcsolatban kérjen tájékoztatást a helyi vízműtől.
	Ellenőrizze, hogy a vízcsap nincs-e eltömődve.
	Ellenőrizze, hogy a vízbefolyó-tömlőben található szűrő nincs-e eltömődve.
	Ellenőrizze, hogy a vízbefolyó-tömlő nincs-e megcsavarodva vagy megtörve.
A készülék nem engedi ki a vizet.	Ellenőrizze, hogy a szifon nincs-e eltömődve.
	Ellenőrizze, hogy a vízleeresztő-tömlő nincs-e megcsavarodva vagy megtörve.
A túlcserélődés-gátló bekapcsolt.	Zárja el a vízcsapot, és forduljon a márkaszervizhez.

Ellenőrzés után kapcsolja be a készüléket. A program a megszakítási ponttól folytatódik.

Ha a probléma ismét jelentkezik, akkor forduljon a márkaszervizhez.

Ha a kijelző a fentiekől eltérő riasztási kódot mutat, forduljon a márkaszervizhez.

kombinált mosogatószer-tablettákkal együtt használja az öblítőszeret.



A lehetséges okok megismerésére nézze meg a 'HASZNOS TANÁCSOK ÉS JAVASLATOK' című fejezetet.

10.1 A mosogatás és a szárítás eredménye nem kielégítő

Fehéres csíkok és szennyeződések vagy kékes réteg látható a poharakon és edényeken.

- Túl nagy volt az adagolt öblítőszer mennyisége. Állítsa alacsonyabb helyzetbe az öblítőszer fordítókart.
- Túl sok volt a mosogatószer.

Szennyeződések és cseppnyomok vannak a poharakon és edényeken

- Nem elegendő az adagolt öblítőszer mennyisége. Állítsa magasabb helyzetbe az öblítőszer fordítókart.
- Lehet, hogy a mosogatószer minősége az oka.

Nedvesek az edények

- Nem szerepel szárítási fázis a programban, vagy alacsony a szárítási fázis hőmérséklete.
- Az öblítőszer-adagoló üres.
- Lehet, hogy az öblítőszer minősége az oka.
- Lehet, hogy a kombinált mosogatószer-tabletta minősége az oka. Próbálkozzon másik márkával, vagy töltsse fel az öblítőszer-adagolót és

10.2 Hogyan kapcsoljuk be az öblítőszer-adagolót?

1. A készülék bekapcsolásához nyomja meg a be/ki gombot. Ellenőrizze, hogy a készülék beállítás üzemmódban van-e; lásd a „Program kiválasztása és elindítása” című részt.
2. Egyszerre nyomja meg, és tartsa lenyomva a **Delay** és a **Start** gombokat, amíg a **ECO**,

AUTO és a  programkijelzők villogni nem kezdenek.

3. Nyomja meg a(z) **Option** gombot.

- Az **ECO** és a  programkijelzők kialszanak.
- A **AUTO** programjelző továbbra is villog.
- A kijelző az aktuális beállítást mutatja.

 Öblítőszer-adagoló ki

 Öblítőszer-adagoló be

4. A beállítás módosításához nyomja meg az **Option** gombot.

5. A készülék kikapcsolásához és a beállítás megerősítéséhez nyomja meg a be/ki gombot.
6. Állítsa be az adagolt öblítőszer mennyiségét.
7. Töltse fel az öblítőszer-adagolót.



11. MŰSZAKI INFORMÁCIÓK

Méretek	Szélesség / Magasság / Mélység (mm)	596 / 818 - 898 / 575
Elektromos csatlakoztatás	Lásd az adattáblát.	
	Feszültség	220-240 V
	Frekvencia	50 Hz
Hálózati víznyomás	Min. / max. (bar / MPa)	(0.5 / 0.05) / (8 / 0.8)
Vízellátás ¹⁾	Hidegvíz vagy melegvíz ²⁾	max. 60 °C
Kapacitás	Teríték	12
Áramfelvétel	Készenléti üzemmód	0.99 W
	Kikapcsolás üzemmód	0.10 W

¹⁾ Csatlakoztassa a vízbefolyó-tömlőt egy 3/4"-os csavarmentes csaphoz.

²⁾ Ha a melegvíz alternatív energiaforrásokból származik (pl. napelemek, szélenergia), akkor az energiafogyasztás csökkentése érdekében használja a melegvíz-vezetékét.

12. KÖRNYEZETVÉDELMI TUDNIVALÓK

A következő jelzéssel ellátott anyagokat hasznosítsa újra:  . Újrahasznosításhoz tegye a megfelelő konténerekbe a csomagolást. Járuljon hozzá környezetünk és egészségünk védelméhez, és hasznosítsa újra az elektromos és elektronikus hulladékot. A  tiltó

szimbólummal ellátott készüléket ne dobja a háztartási hulladék közé. Juttassa el a készüléket a helyi újrahasznosító telepre, vagy lépjen kapcsolatba a hulladékkezelésért felelős hivatallal.

VSEBINA

1. VARNOSTNA NAVODILA	64
2. OPIS IZDELKA	65
3. UPRAVLJALNA PLOŠČA	66
4. PROGRAMI	66
5. FUNKCIJE	68
6. PRED PRVO UPORABO	69
7. VSAKODNEVNA UPORABA	71
8. NAMIGI IN NASVETI	72
9. VZDRŽEVANJE IN ČIŠČENJE	73
10. ODPRAVLJANJE TEŽAV	74
11. TEHNIČNE INFORMACIJE	76

MISLIMO NA VAS

Zahvaljujemo se vam za nakup Electroluxove naprave. Izbrali ste izdelek, ki vključuje desetletja profesionalnih izkušenj in izboljšav. Inovativen in eleganten je bil zasnovan z mislijo na vas. Kadarkoli ga boste uporabili, ste lahko prepričani v zagotovitev odličnih rezultatov.

Dobrodošli pri Electroluxu.

Obiščite našo spletno stran za:



nasvete glede uporabe, brošure, odpravljanje motenj, servisne informacije:
www.electrolux.com



registrirajte vaš izdelek za boljši servis:
www.RegisterElectrolux.com



kupite dodatke, potrošni material in originalne nadomestne dele za vaš aparat:
www.electrolux.com/shop

POMOČ STRANKAM IN SERVIS

Priporočamo uporabo originalnih nadomestnih delov.

Ko kličete servis, imejte pri roki naslednje podatke.

Podatke najdete na ploščici s tehničnimi podatki. Model, PNC, serijska številka.



Opozorilo / Pozor - varnostne informacije.



Splošne informacije in nasveti



Okoljske informacije

Pridržujemo si pravico do sprememb.

1. VARNOSTNA NAVODILA

Pred namestitvijo in uporabo naprave natančno preberite priložena navodila. Proizvajalec ni odgovoren za poškodbe in škodo, nastalo zaradi napačne namestitve in uporabe. Navodila shranite skupaj z napravo za poznejšo uporabo.

1.1 Varnost otrok in ranljivih oseb



OPOZORILO!

Nevarnost zadušitve, poškodbe ali trajne telesne okvare.

- Naprave ne smeje uporabljati osebe, vključno z otroki, z zmanjšanimi telesnimi in duševnimi sposobnostmi ali s pomanjkanjem izkušenj ter znanja. Oseba, ki je odgovorna za njihovo varnost, mora zagotoviti nadzor ali jih natančno seznaniti z uporabo naprave.
- Preprečite, da bi se otroci igrali z napravo.
- Vse dele embalaže hranite zunaj dosega otrok.
- Vsa pralna sredstva hranite zunaj dosega otrok.
- Ko so vrata naprave odprta, poskrbite, da bodo otroci in hišni ljubljenci dovolj oddaljeni od naprave.

1.2 Namestitev

- Odstranite vso embalažo.
- Ne nameščajte ali uporabljajte poškodovane naprave.
- Naprave ne nameščajte ali uporabljajte na mestu, kjer lahko temperatura pade pod 0 °C.
- Upoštevajte navodila za namestitev, priložena napravi.

Priključitev na električno napetost



OPOZORILO!

Nevarnost požara in električnega udara.

- Naprava mora biti ozemljena.
- Preverite, ali so električni podatki na ploščici za tehnične navedbe skladni z električno napeljavo. Če niso, se posvetujte z električarjem.
- Vedno uporabite pravilno nameščeno varnostno vtičnico.
- Ne uporabljajte razdelilnikov in podaljškov.
- Pazite, da ne poškodujete vtiča in kabla. Če je treba napajalni kabel naprave zamenjati, mora to storiti servisni center.

- Vtič vtaknite v vtičnico šele ob koncu nameščanja. Poskrbite, da bo vtič dosegljiv tudi po namestitvi.
- Ne vlecite za električni priključni kabel, če želite izključiti napravo. Vedno povlecite za vtič.
- Priključnega kabla ali vtiča se ne dotikajte z mokrimi rokami.
- Naprava je izdelana v skladu z direktivami EGS.

Vodovodna napeljava

- Pazite, da ne poškodujete cevi za vodo.
- Pred priključitvijo naprave na nove cevi ali cevi, ki že dolgo niso bile v uporabi, pustite teči vodo, dokler ne bo čista.
- Ob prvi uporabi naprave se prepričajte, da ni prisotnega iztekanja vode.
- Cev za dovod vode ima varnostni ventil in oblogo z notranjim priključnim vodom.

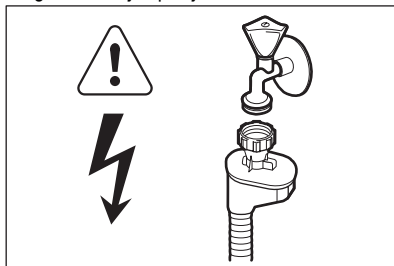

OPOZORILO!

Nevarna napetost.

- V primeru poškodbe cevi za dovod vode takoj iztaknite vtič iz omrežne vtičnice. Za zamenjavo cevi za dovod vode se obrnite na servis.

1.3 Uporaba

- Ta naprava je namenjena uporabi v gospodinjstvu in podobni vrsti uporabe, npr.:
 - kuhinjah z zaposlene v trgovinah, pisarnah in drugih delovnih okoljih,
 - kmečkih hišah,
 - s strani gostov v hotelih, motelih in drugih stanovanjskih okoljih,
 - kjer nudijo prenočišča z zajtrkom.



OPOZORILO!

Nevarnost poškodbe, opeklin, električnega udara ali požara.

- Ne spreminjajte specifikacij te naprave.
- Nože in jedilni pribor z ostrimi konicami vstavite v košarico za jedilni pribor, tako da bodo konice obrnjene navzdol ali vodoravno.
- Vrat naprave ne puščajte odprtih brez nadzora, da preprečite padec nanje.
- Ne sedajte ali stopajte na odprta vrata.
- Pomivalna sredstva za pomivalni stroj so nevarna. Upoštevajte varnostna navodila z embalaže pomivalnega sredstva.
- Ne pijte in ne igrajte se z vodo iz naprave.
- Ne odstranite posode iz naprave, dokler se program ne zaključi. Na posodi je lahko pomivalno sredstvo.
- Če med izvajanjem programa odprete vrata, lahko iz naprave puhne vroča para.
- V napravo, njeno bližino ali nanjo ne postavljajte vnetljivih izdelkov ali mokrih predmetov z vnetljivimi izdelki.
- Za čiščenje naprave ne uporabljajte vodnega pršca in pare.

1.4 Odstranjevanje



OPOZORILO!

Nevarnost poškodbe ali zadušitve.

- Napravo izključite iz napajanja.
- Odrežite električni priključni kabel in ga zavrzite.
- Odstranite zapah in na ta način preprečite, da bi se otroci in živali zaprli v napravo.

2. OPIS IZDELKA

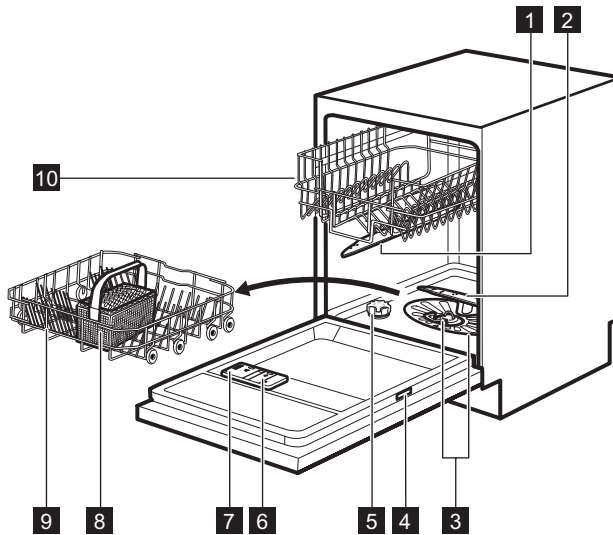

- 1** Zgornja brizgalna ročica
- 2** Spodnja brizgalna ročica
- 3** Filtra
- 4** Ploščica za tehnične navedbe
- 5** Posoda za sol

- 6** Predal sredstva za izpiranje
- 7** Predal za pomivalno sredstvo
- 8** Košarica za jedilni pribor
- 9** Spodnja košara
- 10** Zgornja košara

3. UPRAVLJALNA PLOŠČA

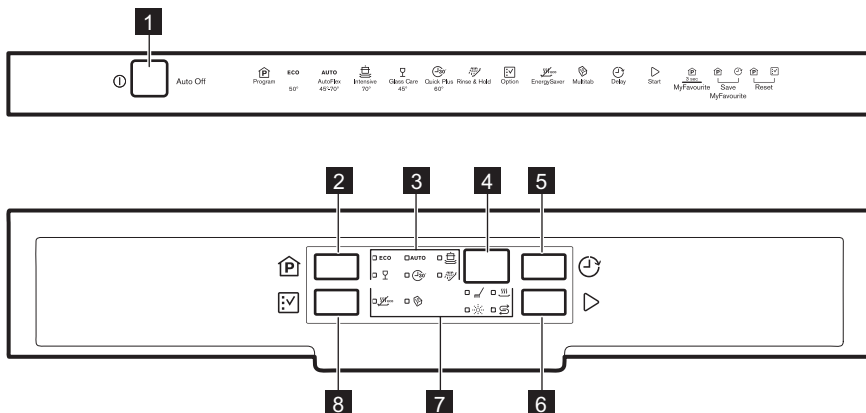

1 Tipka za vklop/izklop

2 Tipka Program

3 Programski indikatorji

4 Prikazovalnik

5 Tipka Delay

6 Tipka Start





7 Indikatorji

8 Tipka Option

Indikatorji	Opis
	Indikator pomivanja. Sveti med pomivanjem in izpiranjem posode.
	Indikator sušenja. Sveti med sušenjem.
	Indikator za sol. Ne sveti med izvajanjem programa.
	Indikator sredstva za izpiranje. Ne sveti med izvajanjem programa.
	Indikator funkcije Multitab.
	Indikator funkcije EnergySaver.





4. PROGRAMI

Program	Stopnja umazanosti Vrsta posode	Faze programa	Funkcije
ECO 1)	Običajno umazano Porcelan in jedilni pri- bor	Predpomivanje Pomivanje pri 50 °C Izpiranja Sušenje	EnergySaver

Program	Stopnja umazanosti Vrsta posode	Faze programa	Funkcije
AUTO ²⁾	Vse Porcelan, jedilni pribor, lonci in ponve	Predpomivanje Pomivanje pri 45 °C ali 70 °C Izpiranja Sušenje	EnergySaver
	Zelo umazano Porcelan, jedilni pribor, lonci in ponve	Predpomivanje Pomivanje pri 70 °C Izpiranja Sušenje	EnergySaver
	Običajno ali malo umazano Občutljiv porcelan in steklena posoda	Pomivanje pri 45 °C Izpiranja Sušenje	EnergySaver
	Sveža umazanija Porcelan in jedilni pribor	Pomivanje pri 60 °C Izpiranje	
	Vse	Predpomivanje	

- 1) Ta program vam omogoča najvarčnejšo porabo vode in energije za običajno umazano porcelan in jedilni pribor. (To je standardni program za preizkuševalne inštitute).
- 2) Naprava zazna stopnjo umazanosti in količino posode v košarah. Samodejno prilagodi temperaturo in količino vode, porabo energije ter čas trajanja programa.
- 3) S tem programom lahko pomijete sveže umazano posodo. V kratkem času zagotavlja dobre rezultate pomivanja.
- 4) Ta program uporabite za hitro izpiranje posode. Na ta način preprečite lepljenje ostankov hrane na posodo in širjenje neprijetnih vonjav iz naprave.
Pri tem programu ne uporabljajte pomivalnega sredstva.

Vrednosti porabe

Program ¹⁾	Trajanje (min.)	Energija (kWh)	Voda (l)
ECO	195	1.03	11
AUTO	40 - 150	0.6 - 1.4	8 - 14
	130 - 150	1.3 - 1.4	13 - 15
	70 - 80	0.7 - 0.9	13 - 14
	30	0.8	9
	14	0.1	4

- 1) Vrednosti so odvisne od tlaka in temperature vode, nihanja v električnem napajanju, funkcij in količine posode.

Informacije za preizkuševalne inštitute

Za vse potrebne informacije glede preizkusa pošljite elektronsko pošto na:

info.test@dishwasher-production.com

Navedite številko izdelka (PNC) s ploščice za tehnične navedbe.

5. FUNKCIJE



Funkcije vklopite ali izklopite pred začetkom programa. Funkcije med delovanjem programa ni mogoče vklopiti ali izklopiti.



Če nastavite eno ali več funkcij, se preičajte, da pred začetkom programa svetiljo ustrezni indikatorji.

5.1 EnergySaver

Ta funkcija zniža temperaturo med zadnjim izpiranjem.

Uporaba te funkcije zmanjša porabo energije (do 25 %) in skrajša čas trajanja programa.

Posoda je ob zaključku programa lahko mokra.

Vklop funkcije EnergySaver

1. Pritisčajte tipko **Option**, dokler ne zasveti indikator EnergySaver. Na prikazovalniku lahko vidite posodobitev trajanja programa.
 - Če funkcija ni primerna za program, ustrezni indikator ne zasveti.

5.2 Multitab

To funkcijo vklopite le ob uporabi kombiniranih tablet.

Ta funkcija prekine uporabo sredstva za izpiranje in soli. Ustrezni indikatorji ne svetijo.

Trajanje programa se lahko podaljša.

Vklop funkcije Multitab

1. Pritisnite tipko za vklop/izklop za vklop naprave.
2. Pritisčajte tipko **Option**, dokler ne zasveti indikator Multitab.

Če prenehate uporabljati kombinirane tablete, preden začnete ločeno uporabljati pomivalno sredstvo, sredstvo za izpiranje in sol, naredite naslednje:

1. Sistem za mehčanje vode nastavite na najvišjo vrednost.
2. Preverite, ali sta posoda za sol in predal sredstva za izpiranje polna.
3. Zaženite najkrajši program s fazo izpiranja brez pomivalnega sredstva in posode.
4. Sistem za mehčanje vode prilagodite trdoti vode v vašem kraju.
5. Prilagodite sproščeno količino sredstva za izpiranje.

5.3 MyFavourite

S to funkcijo lahko nastavite in shranite program, ki ga uporabljate pogosteje.



Naenkrat lahko shranite samo en program. Nova nastavev izniči prejšnjo.

Shranjevanje programa

1. Nastavite program, ki ga želite shraniti. Skupaj s programom lahko nastavite tudi primerne funkcije. Funkcije Delay ne morete shraniti.
2. Hkrati pritisnite in držite **Program** in **Delay**, dokler ne začnejo utripati indikatorji programa in funkcij.

Nastavev programa MyFavourite

1. Pritisnite in držite **Program**, dokler ne zasvetijo indikatorji, ki so povezani s programom in funkcijami MyFavourite
 - Na prikazovalniku je prikazano trajanje programa.

5.4 Zvočni signali

Zvočni signal se oglasi v primeru napake v delovanju naprave. Tega zvočnega signala ne morete izklopiti.

Zvočni signal se oglasi tudi ob zaključku programa. Privzeto je ta zvočni signal izklopljen, a ga lahko vklopite.

Vklop zvočnega signala za konec programa

1. Pritisnite tipko za vklop/izklop za vklop naprave. Naprava mora biti v nastavitvenem načinu, glejte »Nastavev in vklop programa«.
2. Hkrati pritisnite in držite tipki **Delay** in **Start**, dokler ne začnejo utripati programski indikatorji **ECO**, **AUTO** in .
3. Pritisnite **Delay**.
 - Programska indikatorja **ECO** in **AUTO** ugasneta.
 - Programski indikator še naprej utripa.
 - Na prikazovalniku se prikaže trenutna nastavev.

1b Vklapljen zvočni signal

0b Izklopljen zvočni signal

4. Pritisnite **Delay** za spremembo nastavitve.
5. Pritisnite tipko za vklop/izklop za izklop naprave in potrditev nastavitve.

6. PRED PRVO UPORABO

1. Nastavljena stopnja sistema za mehčanje vode mora ustrezati trdoti vode v vašem kraju. V nasprotnem primeru nastavite sistem za mehčanje vode. Za informacije o trdoti vode v vašem kraju se obrnite na krajevno vodovodno podjetje.
2. Napolnite posodo za sol.
3. Napolnite predal sredstva za izpiranje.
4. Odprite pipo.
5. V napravi lahko ostanejo ostanki pomivanja. Za odstranitev zaženite program. Ne uporabljajte pomivalnega sredstva in ne zlagajte posode v košari.



6.1 Nastavitev sistema za mehčanje vode

Trdota vode			Nastavitev sistema za mehčanje vode	
Nemške stopinje (°dH)	Francoske stopinje (°fH)	mmol/l	Clarke stopinje	Stopnja
47 - 50	84 - 90	8.4 - 9.0	58 - 63	10
43 - 46	76 - 83	7.6 - 8.3	53 - 57	9
37 - 42	65 - 75	6.5 - 7.5	46 - 52	8
29 - 36	51 - 64	5.1 - 6.4	36 - 45	7
23 - 28	40 - 50	4.0 - 5.0	28 - 35	6
19 - 22	33 - 39	3.3 - 3.9	23 - 27	5 1)
15 - 18	26 - 32	2.6 - 3.2	18 - 22	4
11 - 14	19 - 25	1.9 - 2.5	13 - 17	3
4 - 10	7 - 18	0.7 - 1.8	5 - 12	2
< 4	< 7	< 0.7	< 5	1 2)

1) Tovarniška nastavitev.

2) Na tej stopnji ne uporabljajte soli.

Nastavitev stopnje sistema za mehčanje vode

1. Pritisnite tipko za vklop/izklop za vklop naprave. Naprava mora biti v nastavitvenem načinu, glejte »Nastavitev in vklop programa«.
2. Hkrati pritisnite in držite tipki **Delay** in **Start**, dokler ne začnejo utripati programski indikatorji **ECO**, **AUTO** in .
3. Pritisnite **Program**.
 - Programski indikatorja **AUTO** in  ugasneta.
 - Programski indikator **ECO** še naprej utripa.
 - Prikazovalnik prikazuje trenutno nastavitev sistema za mehčanje vode, npr. **5 L** = stopnja 5.
4. Za spremembo nastavitve pritisčajte **Program**.
5. Pritisnite tipko za vklop/izklop za izklop naprave in potrditev nastavitve.

6.2 Polnjenje posode za sol

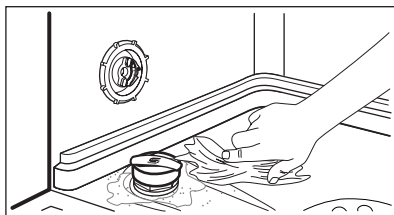
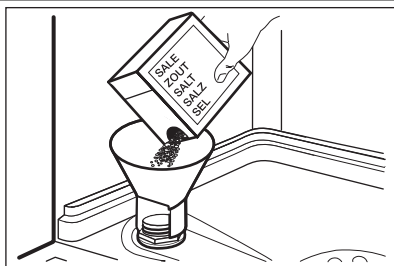

1. Pokrov zavrtite v nasprotni smeri urnega kazalca, da odprete posodo za sol.
2. V posodo za sol nalijte en liter vode (le prvič).
3. Posodo za sol napolnite s soljo za pomivalne stroje.
4. Odstranite sol okoli odprtine posode za sol.
5. Pokrov zavrtite v smeri urnega kazalca, da zaprete posodo za sol.



PREVIDNOST!

Ko polnite posodo za sol, lahko iz nje izteka voda s soljo. Nevarnost korozije. Da bi jo preprečili, po polnitvi posode za sol zaženite program.

6.3 Polnjenje predala sredstva za izpiranje

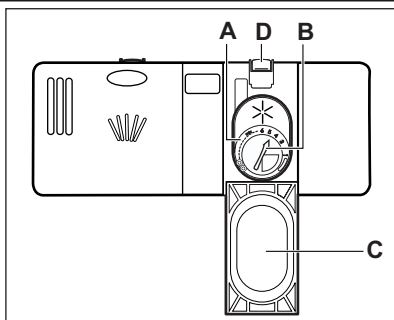

1. Pritisnite tipko (D), da odprete pokrov (C).
2. Predal sredstva za izpiranje (A) napolnite do oznake »max«.
3. Razlito sredstvo za izpiranje obrišite z vpojno krpo, da preprečite pretirano penjenje.
4. Zaprite pokrov. Prepričajte se, da se tipka za sprostitvev zaskoči.



Gumb za izbiro sproščene količine (B) lahko obračate med položajem 1 (najmanjša količina) in položajem 4 ali 6 (največja količina).

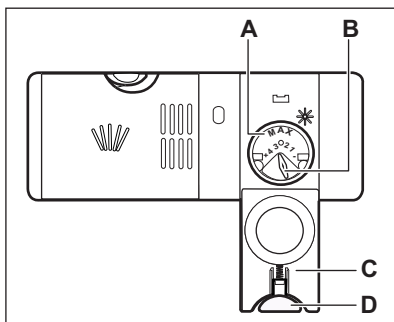

7. VSAKODNEVNA UPORABA

1. Odprite pipo.
2. Pritisnite tipko za vklop/izklop za vklop naprave. Naprava mora biti v nastavitvenem načinu, glejte »Nastavitven način«, glejte »Nastavitven način, glejte »Nastavitven način«.
- Če sveti indikator za sol, napolnite posodo za sol.
- Če sveti indikator sredstva za izpiranje, napolnite predal sredstva za izpiranje.
3. Napolnite košare.
4. Dodajte pomivalno sredstvo.
 - Če uporabljate kombinirane tablete, vklopite funkcijo Multitab.
5. Nastavite in vklopite pravi program za vrsto posode in stopnjo umazanje.

7.1 Uporaba pomivalnega sredstva

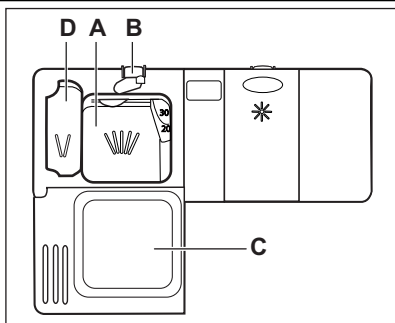

1. Pritisnite tipko (B), da odprete pokrov (C).
2. Dajte pomivalno sredstvo v predelek (A).
3. Če ima program fazo predpomivanja, dajte majhno količino pomivalnega sredstva v predelek (D).
4. Če uporabljate tablete, v predelek (A) vstavite tableto.
5. Zaprite pokrov. Prepričajte se, da se tipka za sprostitvev zaskoči.

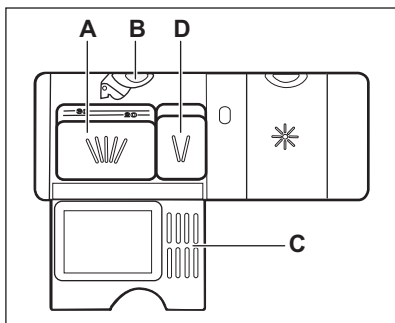

7.2 Nastavitven in vklop programa

Funkcija Auto Off

Za zmanjšanje porabe energije ta funkcija samodejno izklopi napravo nekaj minut po tem, ko:

- Niste zaprli vrat.
- Niste pritisnili tipke **Start** za zagon programa.
- Je program zaključen.

Nastavitveni način

Pri nekaterih nastavitvah mora biti naprava v nastavitvenem načinu.

Naprava je v nastavitvenem načinu, ko se po vklopu prikaže indikator in trajanje programa ECO.

Če upravljalna plošča ne prikaže tega stanja, hkrati pritisnite in držite tipki **Program** in **Option**, dokler se ne prikaže indikator in trajanje programa ECO.

Začetek programa brez zamika vklopa

1. Odprite pipo.
2. Pritisnite tipko za vklop/izklop za vklop naprave. Naprava mora biti v nastavitvenem načinu.

3. Zaprite vrata naprave.
4. Nastavite program. Pritisčajte tipko **Program**, dokler ne zasveti indikator programa, ki ga želite nastaviti. Nastavite lahko tudi primerne funkcije.
 - Če želite nastaviti program MyFavourite, pritisnite in držite tipko **Program**, dokler ne zasvetijo indikatorji, ki so povezani s programom in funkcijami MyFavourite.
 Na prikazovalniku je prikazano trajanje programa.
5. Pritisnite **Start** za zagon programa.
 - Zasveti indikator faze pomivanja.
 - Trajanje programa se začne zmanjševati v korakih po eno minuto.

Začetek programa z zamikom vklopa

1. Nastavite program.
2. Pritisčajte **Delay**, dokler se na prikazovalniku ne prikaže čas zamika vklopa, ki ga želite nastaviti (od ene do 24 ur).
 - Utripa indikator programa.
3. Pritisnite **Start**.
 - Zasveti indikator programa.
 Po izteku časa odštevanja. Program se zažene.

Odpiranje vrat med delovanjem naprave

Če odprete vrata, naprava preneha delovati. Ko vrata zaprete, naprava nadaljuje z delovanjem od trenutka prekinitve.

Preklic zamika vklopa med odštevanjem

Ko prekličete zamik vklopa, morate ponovno nastaviti program in funkcije.

1. Hkrati pritisnite in držite tipki **Program** in **Option**, dokler se ne prikažeta indikator in trajanje programa ECO.

Preklic programa

1. Hkrati pritisnite in držite tipki **Program** in **Option**, dokler se ne prikažeta indikator in trajanje programa ECO.



Pred začetkom novega programa se prepričajte, da je pomivalno sredstvo v predalu za pomivalno sredstvo.

Ob koncu programa

Ko se program zaključi, se na prikazovalniku prikaže 0:00.

- Indikatorji faz ugasnejo.
 - Indikator programa še naprej sveti.
1. Pritisnite tipko za vklop/izklop ali počakajte, da funkcija Auto Off samodejno izklopi napravo.
 2. Zaprite pipo.

Pomembno

- Posodo pred jemanjem iz pomivalnega stroja pustite, da se ohladi. Vroča posoda se hitro poškoduje.
- Najprej izpraznite spodnjo in potem zgornjo košaro.
- Na straneh in vratih naprave se lahko nahaja voda. Deli iz nerjavnega jekla se ohladijo hitreje kot posoda.

8. NAMIGI IN NASVETI

8.1 Mehčalec vode

Trda voda vsebuje veliko mineralov, ki lahko povzročijo poškodbo naprave in slabo pomito posodo. Sistem za mehčanje vode nevtralizira te minerale.

Sol za pomivalne stroje ohranja sistem za mehčanje vode čist in v dobrem stanju. Pomembno je nastaviti pravo stopnjo sistema za mehčanje vo-

de. Zagotovi, da sistem za mehčanje vode uporablja pravo količino soli in vode.

8.2 Polnjenje košar



Oglejte si priložen list s primeri napolnjenosti košar.

- Napravo uporabljajte le za pomivanje predmetov, ki so primerni za pomivanje v pomivalnem stroju.
- V napravo ne dajajte predmetov iz lesa, roževine, aluminija, kositra in bakra.
- V napravo ne dajajte predmetov, ki lahko vpijejo vodo (gobe, gospodinjske krpe).
- S posode odstranite ostanke hrane.
- Za preprosto odstranitev zažganih ostankov hrane lonce in ponve namakajte v vodi, preden jih zložite v napravo.
- Votle predmete (npr. skodelice, kozarce in ponve) postavite z odprtino navzdol.
- Poskrbite, da se jedilni pribor in posoda ne bodo dotikali. Žlice pomešajte med drug pribor.
- Kozarci se ne smejo medsebojno dotikati.
- Manjše predmete vstavite v košarico za jedilni pribor.
- Lahke predmete zložite v zgornjo košaro. Poskrbite, da se ne bodo premikali.
- Pred vklopom programa se prepričajte, da se obe brizgalni ročici lahko neovirano vrtita.
- Kombinirane tablete vsebujejo pomivalno sredstvo, sredstvo za izpiranje in druga dodana sredstva. Prepričajte se, da so tablete primerne za trdoto vode v vašem vodovodu. Oglejte si navodila na embalaži izdelkov.
- Tablete se pri kratkih programih ne raztopijo v celoti. Da bi preprečili ostanke pomivalnega sredstva na namiznem priboru, priporočamo, da tablete uporabljate pri dolgih programih.



Ne uporabite več kot pravo količino pomivalnega sredstva. Oglejte si navodila na embalaži pomivalnega sredstva.

8.4 Pred vklopom programa

Poskrbite za naslednje:

- Da bodo filtri čisti in pravilno nameščeni.
- Da brizgalni ročici nista zamašeni.
- Da so predmeti v košarah pravilno zloženi.
- Da bo program primeren za vstavljeno posodo in stopnjo umazanosti.
- Da bo uporabljena prava količina pomivalnega sredstva.
- Da sta prisotna sol in sredstvo za izpiranje za pomivalni stroj (razen če uporabljate kombinirane tablete).
- Da je pokrov posode za sol povsem privit.

8.3 Uporaba soli, sredstva za izpiranje in pomivalnega sredstva

- Uporabljajte le sol, sredstvo za izpiranje in pomivalno sredstvo za pomivalni stroj. Drugi izdelki lahko poškodujejo napravo.
- Sredstvo za izpiranje med zadnjo fazo izpiranja pripomore k sušenju posode brez lis in madežev.

9. VZDRŽEVANJE IN ČIŠČENJE



OPOZORILO!

Pred vzdrževanjem izklopite napravo in iztaknite vtič iz vtičnice.



Umazani filtri in zamašene brizgalne ročice poslabšajo kakovost pomivanja. Občasno jih preverite in po potrebi očistite.

9.1 Čiščenje filtrov

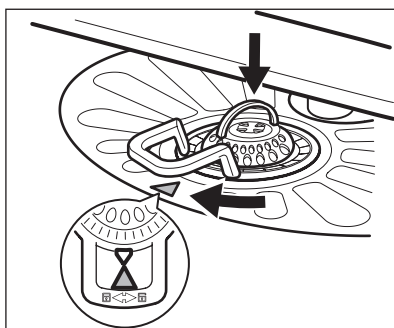
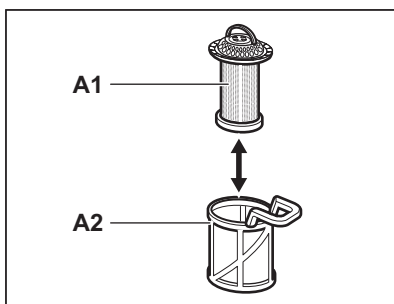
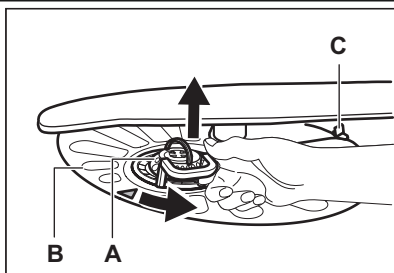

1. Filter (A) obrnite v nasprotni smeri urnega kazalca in ga odstranite.
2. Če želite filter (A) razstaviti, ločite dela (A1) in (A2).
3. Odstranite filter (B).
4. Filtra sperite pod vodo.
5. Preden filter (B) namestite nazaj, preverite, da v odvodni odprtini ali okrog nje ni ostankov hrane ali umazanije.
6. Poskrbite, da bo filter (B) pravilno nameščen pod dve vodili (C).
7. Sestavite filter (A) in ga vstavite nazaj v filter (B). Obračajte ga v smeri urnega kazalca, dokler se ne zaskoči.



Napačen položaj filtrov lahko povzroči slabe rezultate pomivanja in poškodbo naprave.

9.2 Čiščenje brizgalnih ročic

Ne odstranjujte brizgalnih ročic.

Če se luknjice v brizgalnih ročicah zamašijo, odstranite ostanke umazanije s tankim ostrim predmetom.

9.3 Čiščenje zunanjih površin

Napravo očistite z vlažno mehko krpo.

Uporabljajte samo nevtralne detergente. Za čiščenje ne uporabljajte abrazivnih čistil, grobih gobic ali topil.

10. ODPRAVLJANJE TEŽAV

Naprava se ne zažene oz. se ustavi med delovanjem.

Preden se obrnete na servis, si oglejte informacije v nadaljevanju za rešitev težave.

Pri nekaterih težavah se na prikazovalniku izpiše opozorilna koda:

- **,10** - Naprava se ne napolni z vodo.
- **,20** - Naprava ne izčrpa vode.

- **30** - Vklapljen je zaščitni sistem za zaporo vode.

**OPOZORILO!**

Pred preverjanji izklopite napravo.

Težava	Možna rešitev
Naprave ne morete vklopiti.	Poskrbite, da bo vtič vtaknjen v vtičnico.
	Prepričajte se, da v omarici z varovalkami ni poškodovane varovalke.
Program se ne zažene.	Prepričajte se, da so vrata naprave zaprta.
	Pritisnite Start .
	Če je nastavljen zamik vklopa, nastavev preključite ali počakajte, da se odštevanje konča.
Naprava se ne napolni z vodo.	Prepričajte se, da je pipa odprta.
	Prepričajte se, da tlak dovoda vode ni prenizek. Za te informacije se obrnite na krajevno vodovodno podjetje.
	Prepričajte se, da pipa ni zamašena.
	Prepričajte se, da filter v cevi za dovod vode ni zamašen.
	Prepričajte se, da cev za dovod vode ni prepognjena ali ukrivljena.
Naprava ne izčrpa vode.	Prepričajte se, da sifon ni zamašen.
	Prepričajte se, da cev za odvod vode ni prepognjena ali ukrivljena.
Vklapljen je zaščitni sistem za zaporo vode.	Zaprte pipo in se obrnite na servis.

Po opravljenem pregledu vklopite napravo. Program se nadaljuje od trenutka prekinitve. Če se težava ponovi, se obrnite na servis. Če se na prikazovalniku prikažejo druge opozorilne kode, se obrnite na servis.

10.1 Če rezultati pomivanja in sušenja niso zadovoljivi

Beli pasovi ali modrikast sloj na kozarcih in posodi

- Preveč sproščenega sredstva za izpiranje. Izbirnik sredstva za izpiranje premaknite v nižji položaj.
- Pomivalnega sredstva je preveč.

Madeži in posušene vodne kapljice na kozarcih in posodi

- Premalo sproščenega sredstva za izpiranje. Izbirnik sredstva za izpiranje premaknite v višji položaj.
- Vzrok je lahko v kakovosti pomivalnega sredstva.

Posoda je mokra



- Program ne vključuje faze sušenja ali pa vključuje fazo sušenja pri nizki temperaturi.
- Predal sredstva za izpiranje je prazen.
- Vzrok je lahko v kakovosti sredstva za izpiranje.
- Vzrok je lahko v kakovosti kombiniranih tablet. Preizkusite drugo znamko ali pa vklopite doziranje sredstva za izpiranje in uporabite sredstvo za izpiranje skupaj s kombiniranimi tabletami.





Za druge možne vzroke si oglejte »NAMIGI IN NASVETI«.

10.2 Vklp doziranja sredstva za izpiranje

1. Pritisnite tipko za vklop/izklop za vklop naprave. Naprava mora biti v nastavitvenem načinu, glejte »Nastavev in vklop programa«.

2. Hkrati pritisnite in držite tipki **Delay** in **Start**, dokler ne začnejo utripati programski indikatorji **ECO**, **AUTO** in .
3. Pritisnite **Option**.
 - Programski indikatorja **ECO** in  ugasneta.
 - Programski indikator **AUTO** še naprej utripa.
 - Na prikazovalniku se prikaže trenutna nastavitvev.
4. Pritisnite tipko **Option** za spremembo nastavitve.
5. Pritisnite tipko za vklop/izklop za izklop naprave in potrditev nastavitve.
6. Prilagodite sproščeno količino sredstva za izpiranje.
7. Napolnite predal sredstva za izpiranje.

 0d	Doziranje sredstva za izpiranje je izklopljeno
--	--

 1d	Doziranje sredstva za izpiranje je vklopljeno
--	---

11. TEHNIČNE INFORMACIJE

Mere	Širina / višina / globina (mm)	596 / 818 - 898 / 575
Priključitev na električno napetost	Oglejte si ploščico za tehnične navedbe.	
	Napetost	220-240 V
	Frekvenca	50 Hz
Tlak vode	Min. / maks. (bar / MPa)	(0.5 / 0.05) / (8 / 0.8)
Dovod vode ¹⁾	Hladna ali vroča voda ²⁾	maks. 60 °C
Zmogljivost	Pogrinjkov	12
Poraba energije	Vklopljen	0.99 W
	Izklopljen	0.10 W

¹⁾ Cev za dovod vode priključite na pipo s 3/4-colsko spojko.

²⁾ Če se vroča voda ogreva s pomočjo nadomestnih virov energije (npr. sončnih plošč ali vetrne elektrarne), uporabite priključitev na vročo vodo, da zmanjšate porabo energije.

12. SKRB ZA VARSTVO OKOLJA

Reciklirajte materiale, ki jih označuje simbol .

Embalažo odložite v ustrezne zabojnike za reciklažo.

Pomagajte zaščititi okolje in zdravje ljudi ter reciklirati odpadke električnih in elektronskih

naprav. Naprav, označenih s simbolom , ne odstranjujte z gospodinjstvi odpadki. Izdelek vrnite na krajevno zbirališče za recikliranje ali se obrnite na občinski urad.

